

# INGROUND



**ETAN**  
FUN YOU CAN TRUST

# SKY-FLYER



Etan Sky-Flyer inground trampoline with net - ISF08C(.G) - 08ft / 244 cm  
Etan Sky-Flyer inground trampoline with net - ISF10C(.G) - 10ft / 305 cm  
Etan Sky-Flyer inground trampoline with net - ISF12C(.G) - 12ft / 366 cm  
Etan Sky-Flyer inground trampoline with net - ISF14C(.G) - 14ft / 427 cm

# WAARSCHUWINGEN

- Deze trampoline is alleen geschikt voor huishoudelijk gebruik.
- Niet geschikt voor kinderen <3 jaar.
- Maximaal gebruikersgewicht: 100 kg. (08ft = 50kg)
- Deze trampoline is alleen geschikt voor gebruik buitenshuis.
- Deze trampoline is specifiek gemaakt om in te graven.
- De trampoline moet door een volwassene worden gemonteerd in overeenstemming met de montage-instructies en gecontroleerd worden voor het eerste gebruik.
- Plaats de trampoline niet onder overhangende voorwerpen zoals boomtakken, draden, enz.
- Sluit altijd het meegeleverde veiligheidsnet bij gebruik van de trampoline.
- Spring niet met meerdere personen tegelijkertijd op de trampoline. U loopt kans op letsel door botsingen.
- Draag nooit schoenen bij het springen op de trampoline maar spring op blote voeten of sokken.
- Maak zakken en handen leeg voordat u gaat springen.
- Niet eten tijdens het springen.
- Spring altijd in het midden van de mat.
- Beperk onophoudelijk gebruik, las regelmatig een rustpauze in.
- Wees u bewust van de weersomstandigheden bij het gebruik van de trampoline. Als de mat van de trampoline nat is, kan de gebruiker uitglijden en zichzelf verwonden.
- Als het hard waait kan de gebruiker de controle verliezen. Om letsel en schade aan eigendommen te voorkomen raden wij je aan de trampoline tijdens extreme weersomstandigheden te demonteren.
- Het vangnet is er om te voorkomen dat de gebruiker van de trampoline valt.
- Installatie van de trampoline vereist het graven van een gat in de grond.

# WARNUNGEN

- Das Trampolin ist nur für den Hausgebrauch bestimmt.
- Nicht für Kinder unter 3 Jahren geeignet.
- Max. Belastungsgewicht: 100 kg. (08ft = 50kg)
- Das Trampolin ist nur für den Außenbereich geeignet.
- Dieses Trampolin ist speziell zum Eingraben vorgesehen.
- Das Trampolin muss von einem Erwachsenen gemäß der Gebrauchsanweisung montiert und vor der ersten Benutzung überprüft werden.
- Platziere das Trampolin nicht unter überhängende Gegenstände wie Äste, Drähte usw.
- Verschließe das mitgelieferte Sicherheitsnetz immer, wenn du das Trampolin benutzt.
- Nicht mit mehreren Personen gleichzeitig auf dem Trampolin springen.
- Trage niemals Schuhe beim Springen auf dem Trampolin. Springe Barfuß oder mit Socken. Achte darauf, du während des Springens keine spitzen Gegenstände in den Hosentaschen, Haaren oder Händen hast.
- Während des Springens kein Essen verzehren.
- Springe immer in der Mitte der Matte.
- Beschränke permanent Gebrauch, lege regelmäßig Pausen ein.
- Achte auf die Wetterbedingungen bei der Verwendung des Trampolins. Wenn die Matte des Trampolins nass ist, kann der Benutzer ausrutschen und sich verletzen.
- Bei starkem Wind kann der Springer die Kontrolle verlieren. Um Verletzungen und Sachschäden zu vermeiden, empfehlen wir, das Trampolin bei extremen Wetterbedingungen zu demontieren.
- Das Sicherheitsnetz ist so konzipiert, dass der Benutzer nicht vom Trampolin fällt.
- Die Installation des Trampolins erfordert das Ausheben einer Grube im Boden. Wenn du dir über die zu verrichtenden Arbeiten nicht sicher bist, wende dich bitte an einen Fachmann.
- Es wird empfohlen, das Trampolin immer mit Bodenankern zu sichern.

# WARNINGS

- This trampoline is suitable for domestic use only.
- Not suitable for children <3 years.
- Maximum user weight: 100 kg. (08ft = 50kg)
- This trampoline is suitable for outdoor use only.
- This trampoline is intended to be buried into the ground.
- The trampoline must be assembled by an adult in accordance with the assembly instructions and checked before first use.
- Do not place the trampoline under overhanging objects like tree branches, wires, etc.
- Always close the provided safety net when using the trampoline.
- Only one user at the same time. Collision hazard.
- Never wear shoes when jumping on the trampoline.
- Empty pockets and hands before jumping.
- Do not eat while jumping.
- Always jump in the middle of the mat.
- Limit the time of continuous usage (make regular stops).
- Please be aware of the weather conditions when using the trampoline. If the mat of the trampoline is wet, the user could slip and injure himself/herself. If it is too windy,
- The user could lose control. To avoid injury of damage to property we recommend that you dismantle the trampoline during extreme weather.
- The safety net is there to prevent the user from falling off the trampoline and is not intended to jump into unnecessarily.
- Installation of the trampoline requires a hole to be dug in the ground. If you are not sure about the groundwork, please contact a professional.

# AVERTISSEMENTS

- Ce trampoline est uniquement destiné à un usage domestique.
- Ne convient pas aux enfants de moins de 3 ans.
- Poids maximal de l'utilisateur : 100 kg. (08ft = 50kg)
- Ce trampoline est uniquement adapté à une utilisation en extérieur.
- Ce trampoline est spécialement conçu pour être creusé.
- Le trampoline doit être monté par un adulte conformément aux instructions de montage et contrôlé avant la première utilisation.
- Ne placez pas le trampoline sous des objets en surplomb tels que des branches d'arbre, des fils électriques, etc.
- Fermez toujours le filet de sécurité fourni lorsque vous utilisez le trampoline.
- Ne sautez pas sur le trampoline avec plus d'une personne à la fois. Vous courez le risque de vous blesser lors de collisions.
- Ne portez jamais de chaussures lorsque vous sautez sur le trampoline, mais sautez pieds nus ou en chaussettes.
- Videz vos poches et vos mains avant de sauter.
- Ne mangez pas en sautant.
- Toujours sauter au milieu du tapis.
- Limitez l'utilisation incessante, faites des pauses régulières.
- Faites attention aux conditions météorologiques lorsque vous utilisez le trampoline. Si le tapis du trampoline est mouillé, l'utilisateur peut glisser et se blesser.
- S'il y a du vent, l'utilisateur peut perdre le contrôle. Pour éviter les blessures et les dommages matériels, nous recommandons de démonter le trampoline lors de conditions météorologiques extrêmes.
- Le filet de sécurité est là pour empêcher l'utilisateur de tomber du trampoline.
- L'installation du trampoline nécessite de creuser un trou dans le sol.

# MONTAGE

1. Zorg dat de trampoline op een vlakke ondergrond geplaatst kan worden.
2. Plaats de trampolines niet op beton, asfalt of andere harde ondergrond en niet in de nabijheid van andere installaties zoals: zwembaden, schommels, glijbanen en/of klimrekken.
3. Zorg voor een vrije ruimte van 2 meter om de trampoline heen en 4 meter boven de trampoline.
4. Zorg dat de ruimte onder de trampoline leeg is.
5. Draag handschoenen bij de montage van de trampoline om blessures te voorkomen.
6. Wees voorzichtig met tuilmeststoffen in de buurt van de trampoline. Deze kunnen het frame aantasten.

# ASSEMBLY

1. Make sure the trampoline is placed on a flat surface.
2. Make sure the trampoline is not installed over concrete, asphalt or any other hard surface nor at proximity of other conflicting installations (e.g. paddling pools, swings, slides, climbing frames).
3. Make sure nothing is placed underneath the trampoline.
4. Reserve 2 metres of free space around and 4 metres above the trampoline.
5. Wear gloves while assembling the trampoline in order to prevent injuries.
6. Please keep fertiliser away from the trampoline. This may damage the frame.

# MONTAGE













1. Achte darauf, dass das Trampolin auf einem geraden Untergrund aufgebaut wird.
2. Das Trampolin sollte nicht auf Beton, Asphalt oder anderen harten Oberflächen aufgebaut werden. Ebenso nicht in der Nähe von anderen Einrichtungen, wie z. B. Schwimmbecken, Schaukeln, Rutschen oder Klettergerüsten.
3. Stelle sicher, dass um das Trampolin 2 Meter und darüber 4 Meter freier Platz verfügbar ist.
4. Achte darauf, dass sich nichts unter dem Trampolin befindet.
5. Benutze während der gesamten Montage Schutzhandschuhe, damit du vor Verletzungen geschützt bist.
6. Verwende in der Nähe des Trampolins keinen Dünger. Dies könnte den Rahmen beschädigen.

# MONTAGE

1. Assurez-vous que le trampoline est placé sur une surface plane.
2. Veillez à ce que votre trampoline ne soit pas placé sur une surface dure (béton, asphalte, etc.) ou à proximité d'autres installations (piscines, balançoires, toboggans, etc.).
3. L'espace libre doit être de 2 mètres autour du trampoline et de 4 mètres au-dessus.
4. Assurez-vous que rien ne se trouve sous le tapis de saut.
5. Portez des gants lors du montage pour éviter les blessures.
6. Ne mettez pas votre trampoline en contact avec des engrais chimiques ou autres, cela peut affaiblir la structure.



# BOX

		ISF08C	ISF10C	ISF12C	ISF14C
	Jumping mat	1	1	1	1
	Safety pad	1	1	1	1
	Top Rail with Leg Sockets	6	6	8	8
	Leg base	6	6	8	8
	Galvanized springs	48	60	72	96
	Spring tensioner	1	1	1	1
	Anchor set	6	6	8	8
	Upper Frame Tube with Foam	6	6	8	8
	Lower Frame Tube with Foam	6	6	8	8
	Topring	7	9	11	13
	Enclosure netting	1	1	1	1
	T-piece	6	6	8	8
	Rope	4	5	6	7





# DIGGING

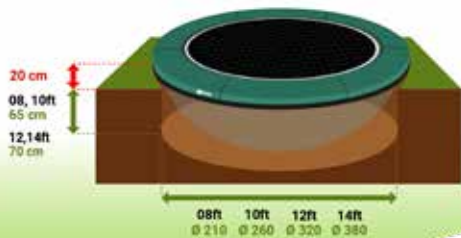
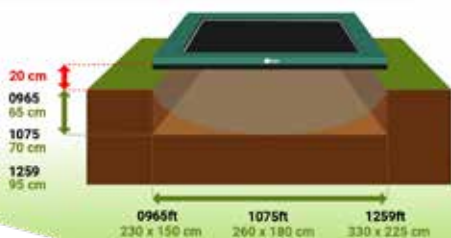

INSTRUCTION  
VIDEO



DIGGING  
INSTRUCTIONS





# FRAME

## STEP 1

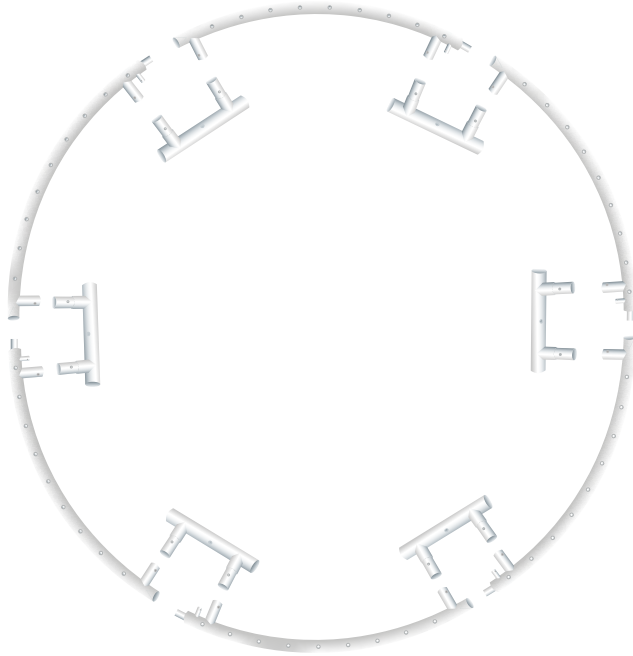

## STEP 2

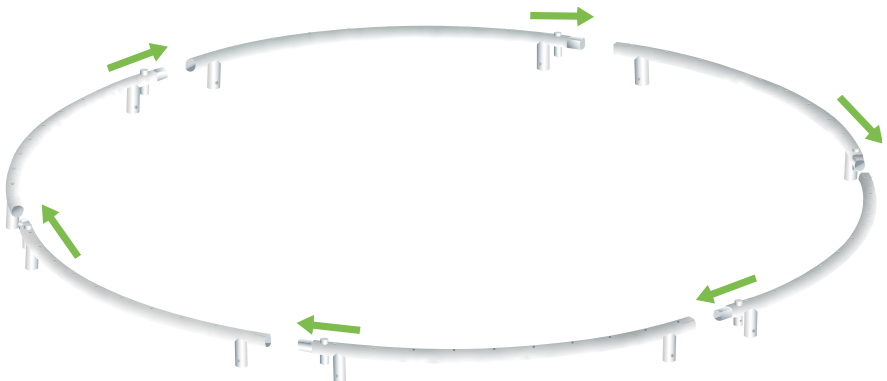



# FRAME

## STEP 3

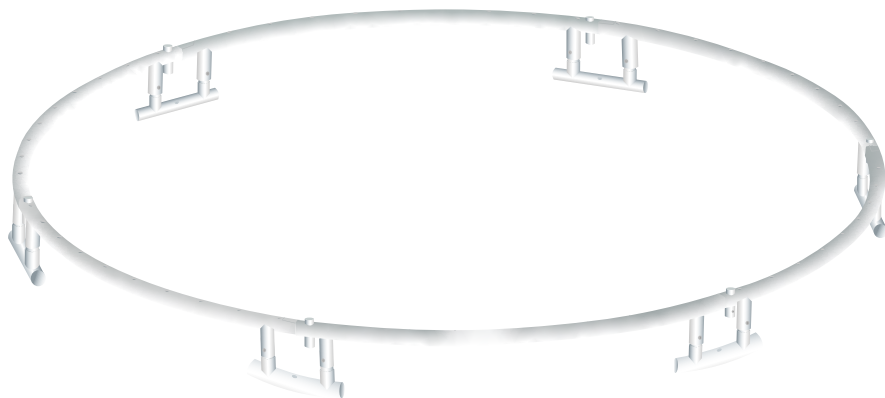
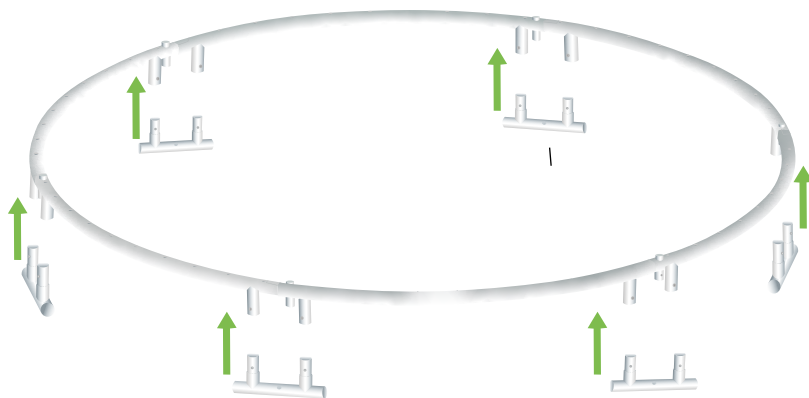



# MAT

## STEP 4

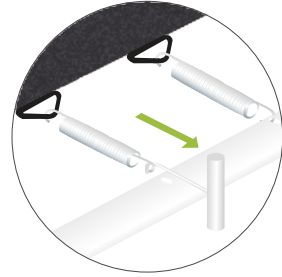

**NL:** Bevestig de veren zoals hieronder is afgebeeld in de volgorde: A, B, C, D.



**EN:** Attach the springs as is shown below in the following order: A, B, C, D.



**DE:** Befestige die Federn wie unten gezeigt in folgender Reihenfolge: A, B, C, D.



**FR:** Fixez les ressorts comme il est montré ci-dessous et dans l'ordre suivant : A, B, C, D.

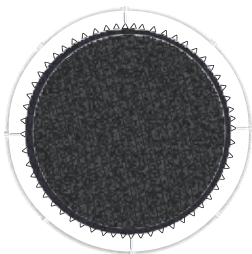

**A**

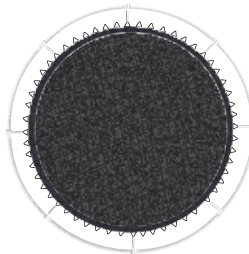

**B**

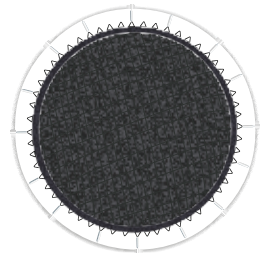

**C**



# MAT

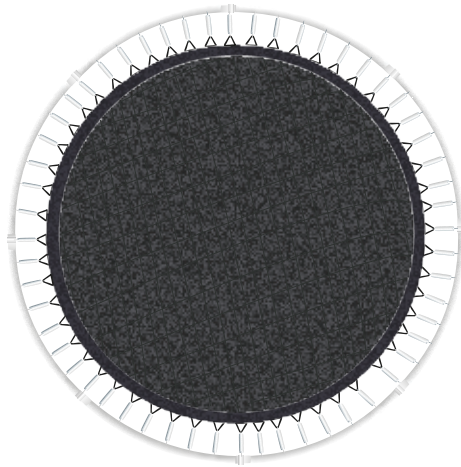

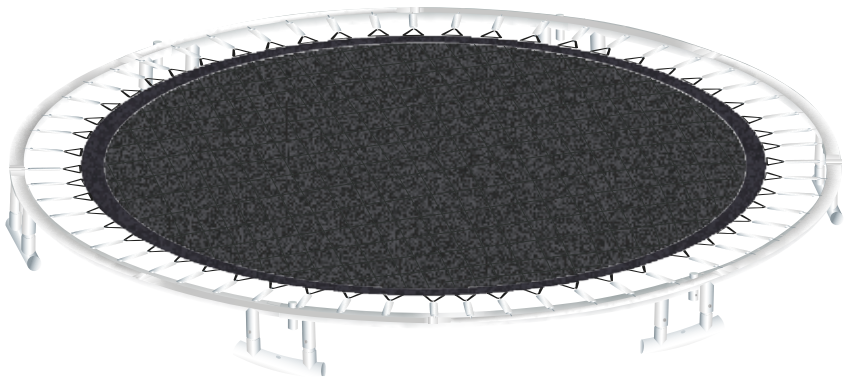

D







# PAD

 **NL:** Gebruik de trampoline nooit zonder een bevestigd randkussen. Bindt het randkussen vast voor elk gebruik. Onjuiste bevestiging kan resulteren in verwondingen!

 **EN:** Never use the trampoline without attaching the frame pad. Properly tie down the frame pad before each use. Improper assembly of the frame pad may lead to injury!

 **DE:** Gebrauche das Trampolin niemals ohne ein befestigtes Randpolster. Befestige die Randabdeckung vor jedem Gebrauch. Unsachgemäße Befestigung kann zu Verletzungen führen!

 **FR:** N'utilisez jamais le trampoline sans avoir fixé le coussin de protection. Attachez correctement le coussin de protection avant chaque utilisation. Une mauvaise installation du coussin de protection peut provoquer des blessures!

## STEP 5

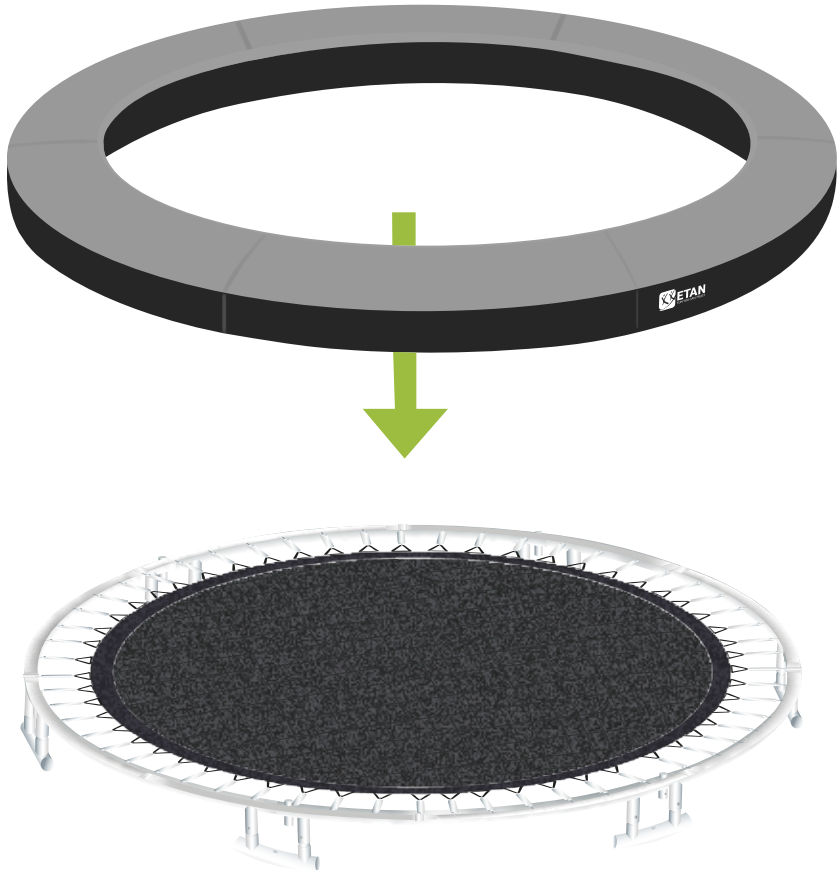



# PAD

 **NL:** Leg het randkussen over de trampoline zodat zowel de veren als het stalen frame zijn bedekt. Zorg ervoor dat alle metalen onderdelen zijn bedekt door het randkussen. Leg de elastische bandjes neer zoals hieronder wordt afgebeeld.

 **EN:** Place the safety pad over the trampoline so that the springs and the steel frame are covered. Please ensure that the safety pad covers all metal parts. Line up the elastic straps as is shown in the image below.

 **DE:** Lege die Randabdeckung so über das Trampolin, dass sowohl die Federn als auch der Stahlrahmen abgedeckt sind. Achte darauf, dass alle Metallteile vor Randabdeckung abgedeckt sind. Lege die elastischen Bänder wie unten gezeigt an.

 **FR:** Positionnez le coussin de protection de telle manière que les ressorts et la structure soient bien recouverts. Assurez-vous que le coussin de protection recouvre toutes les parties métalliques. Alignez les lanières élastiques comme indiqué dans l'image ci-dessous.

## STEP 6

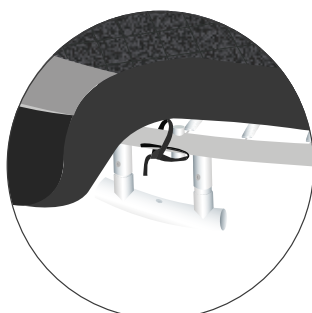
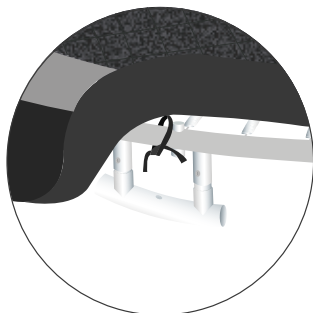
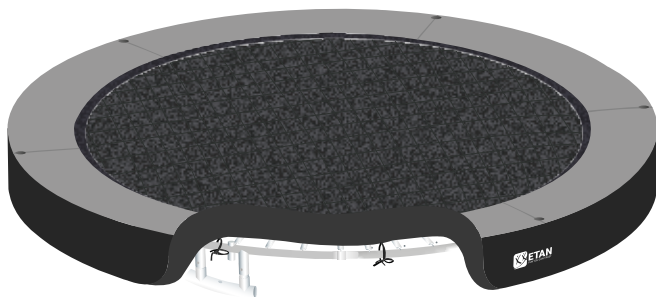



# NET

## STEP 7

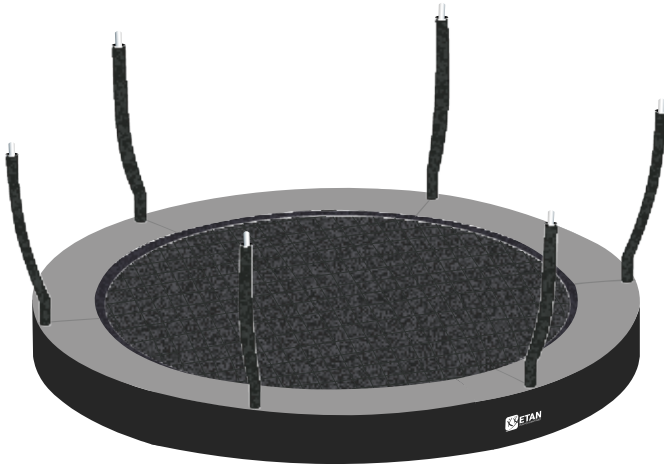
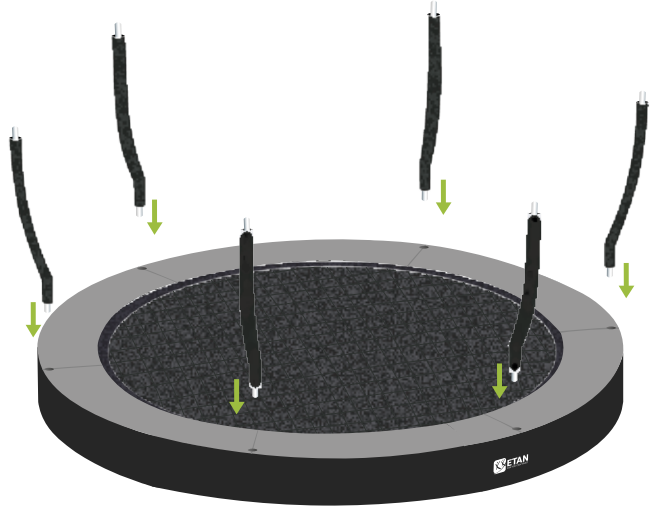





# NET

## STEP 8

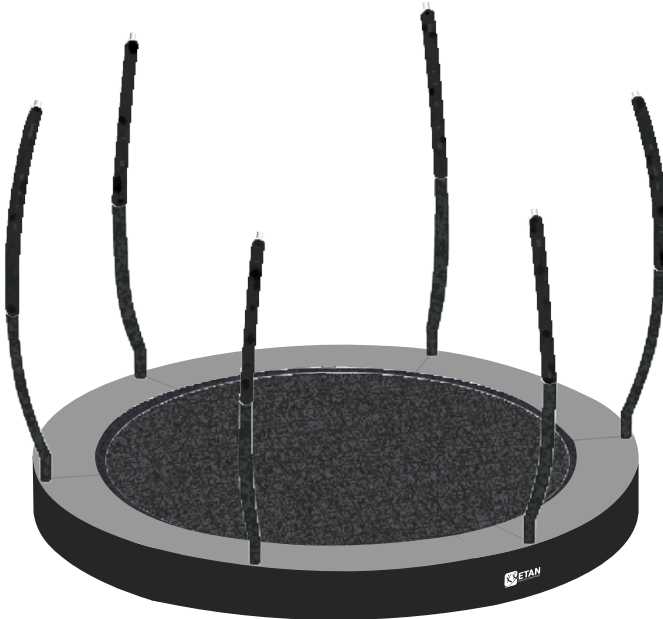
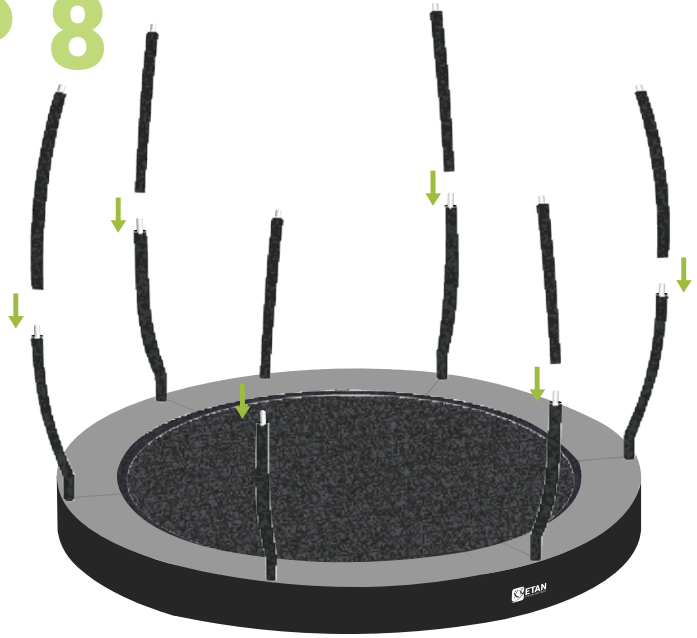



# NET

## STEP 9

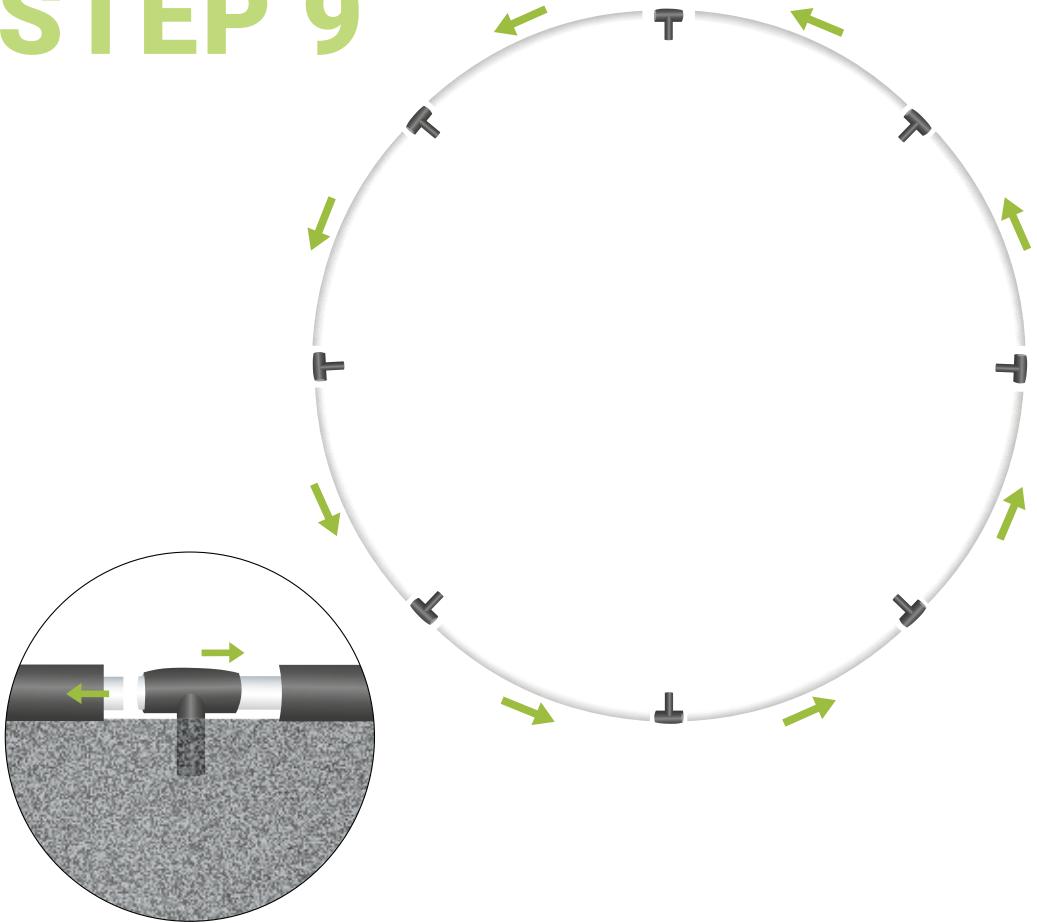

**NL:** Schuif een element voor de topring in de tunnel van het net. Schuif een tweede element in de tunnel. Voordat de twee elementen in elkaar schuiven plaats je een t-stuk.



**EN:** Slide one element for the top ring into the tunnel of the net. Slide a second element into the tunnel. Before the two elements slide into each other, place a t-piece.



**DE:** Schieben Sie ein Element für den oberen Ring in den Tunnel des Netzes. Schieben Sie ein zweites Element in den Tunnel. Bevor die beiden Elemente ineinander gleiten, setzen Sie ein T-Stück ein.



**FR:** Glissez un élément pour l'anneau supérieur dans le tunnel du filet. Glissez un deuxième élément dans le tunnel. Avant que les deux éléments ne glissent l'un dans l'autre, placez une pièce en T.



# NET

## STEP 10

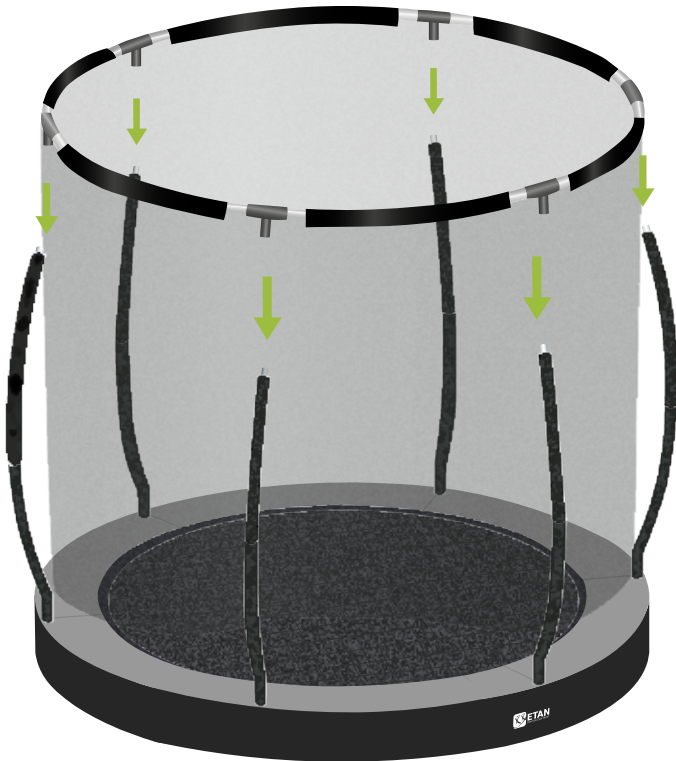



# NET

## STEP 11

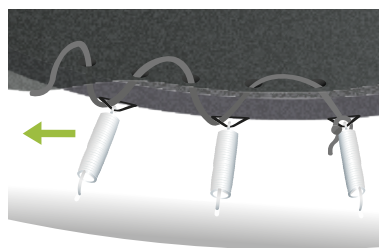
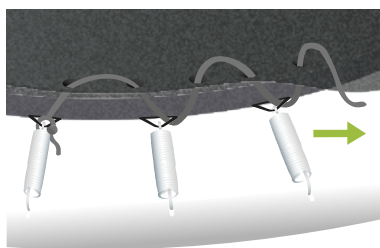

**Tip:**



**NL:** Rits het veiligheidsnet dicht voordat je de sleeve van de springmat aan het veiligheidsnet rijgt. Werk van achter naar voren richting de ritssluiting en trek strak aan.



**EN:** Close the safety net before you attach the sleeve on the jumping mat to the safety net. Work from the back to the front towards the zip and pull tight.



**DE:** Verschließe das Sicherheitsnetz, bevor du die Hülle der Sprungmatte auf das Sicherheitsnetz fädelst. Arbeiten Sie von hinten nach vorne zum Reißverschluss und ziehen Sie ihn fest.



**FR:** Fermez le filet de sécurité avant d'attacher les manchons du filet au tapis de saut. Travaillez de l'arrière vers l'avant en direction de la fermeture éclair et serrez.



**NL:** Jouw Etan Hi-Flyer trampoline is nu klaar voor gebruik. Veel springplezier!



**EN:** Your Etan Hi-Flyer trampoline is now ready to use. Have fun jumping!



**DE:** Dein Etan Hi-Flyer-Trampolin ist nun einsatzbereit. Viel Spaß beim Springen!



**FR:** Votre trampoline Hi-Flyer est maintenant prêt à être utilisé. Amusez-vous bien!

# ONDERHOUD

De Etan Sky-Flyer trampoline is ontworpen en gefabriceerd met het oog op jaren speelplezier wanneer deze goed onderhouden wordt. Het is belangrijk om aan het begin van elk seizoen en met regelmaat de belangrijkste delen te controleren (frame, springmat, randkussen en veiligheidsnet). Indien deze controles niet worden uitgevoerd, kan het gebruik van de trampoline gevaarlijk worden.

- Bewaar deze onderhoudshandleiding.
- Controleer of alle bouten en moeren goed vastzitten en draai ze indien nodig aan.
- Controleer of alle verende gewrichten nog steeds intact zijn.
- Controleer alle bekledingen en scherpe randen en vervang zonodig onderdelen.
- Outdoor trampolines moeten worden uitgerust met een verankeringsset om te voorkomen dat met extreme weersomstandigheden de trampoline verplaatst. Het veiligheidsnet en de springmat moeten ook verwijderd worden met extreme weersomstandigheden.
- Tijdens de wintermaanden kunnen sneeuw en zeer lage temperaturen de trampoline beschadigen. Het wordt aanbevolen om de sneeuw te verwijderen en om de springmat en het veiligheidsnet op te bergen.
- Vervang het veiligheidsnet na 2 gebruiksjaren.
- Controleer of de ritssluiting nog correct werkt.
- Voor het verplaatsen van jouw trampoline verwijder je de verankering indien aanwezig. Til de trampoline met minimaal twee volwassenen op.
- Til de trampoline niet hoger dan 5 cm van de grond en schuif deze naar de gewenste plek.
- Aanpassingen gedaan door de consument aan de oorspronkelijke trampoline (bijvoorbeeld het toevoegen van een accessoire) moeten worden uitgevoerd volgens de instructies van de fabrikant.
- Controleer of de springmat, het randkussen en het veiligheidsnet geen gebreken hebben. OPMERKING Zonlicht, regen, sneeuw en extreme temperaturen verminderen de sterkte van deze onderdelen met de tijd.
- Er mag geen water in het gegraven gat onder de trampoline komen. U zult het water moeten afvoeren. Tijdens onderhoud de onderkant van de trampoline en het gegraven gat regelmatig schoonhouden.

# SPRINGVAARDIGHEID

In eerste instantie moet je gevoel krijgen voor het trampolinespringen en begrijpen hoeveel springkracht elke sprong teweeg brengt. De focus moet liggen op lichaamshouding en de techniek totdat elke vaardigheid kan worden uitgevoerd met gemak en controle.

## Basisvaardigheid 1: Stoppen

Als de gebruiker landt op het springdoek moeten de knieën worden gebogen, totdat je stopt en de springkracht van de mat wordt geabsorbeerd. Voor een betere balans de armen gestrekt voor je houden.

## Basisvaardigheid 2: Basissprong

Start vanuit een staande positie, met de voeten op schouderbreedte uit elkaar, hoofd omhoog en ogen op de springmat. Zwaai je armen naar voren en omhoog boven je hoofd in een cirkelvormige beweging. Breng benen en voeten bij elkaar wanneer je in de lucht bent en strek je tenen. Land terug op de mat met de voeten op schouderbreedte uit elkaar (hetzelfde als startpositie).

**BELANGRIJK: Raadpleeg de website [www.etantrampolines.com](http://www.etantrampolines.com) voor aanvullende oefeningen. Voordat je begint aan meer gevanceerde vaardigheden, raadpleeg een getrainde trampoline-instructeur.**

# MAINTENANCE

The Etan Sky-Flyer trampoline is designed and manufactured with an eye on years of fun when maintained properly. It is important to check the most important parts (frame, jumping mat, safety net and safety pad) at the beginning of every season and on a regular basis. If these checks are not carried out, the use of the trampoline can become dangerous.

- Keep this maintenance manual.
- Check that all bolts and nuts are tight and tighten if necessary.
- Check that all spring joints are still intact.
- Check all linings and sharp edges and replace parts if necessary.
- Outdoor trampolines should be equipped with an anchoring kit to prevent the trampoline from moving in extreme weather conditions. The safety net and jumping mat should also be removed with extreme weather conditions.
- During the winter months, snow and very low temperatures can damage the trampoline. It is recommended to remove the snow and to store the jumping mat and safety net.
- Replace the safety net after 2 years of use.
- Check whether the zip still works correctly.
- Before moving your trampoline, remove the anchoring if present. Lift the trampoline with a minimum of two adults.
- Do not lift the trampoline higher than 5 cm off the ground and slide it to the desired location.
- Modifications made by the consumer to the original trampoline (for example adding an accessory) must be carried out according to the manufacturer's instructions.
- Check that the jumping mat, edge pad and safety net have no defects. NOTE Sunlight, rain, snow and extreme temperatures reduce the strength of these parts over time.
- Water may not enter the hole dug under the trampoline. You will have to drain the water. During maintenance regularly clean the underside of the trampoline and the dug hole.

# JUMPING SKILLS

Initially, you need to get a feel for trampolining and understand how much jumping power each jump triggers. The focus should be on posture and technique until each skill can be performed with ease and control.

## **Basic skill 1: Stopping**

When the user lands on the jumping mat, the knees should be bent until you stop and the jumping power of the mat is absorbed. For better balance keep the arms stretched out in front of you.

## **Basic skill 2: Basic jump**

Start from a standing position, with feet shoulder-width apart, head up and eyes on the jump mat. Swing your arms forward and up over your head in a circular motion. Bring legs and feet together when in the air and stretch your toes. Land back on the mat with feet shoulder-width apart (same as starting position).

**IMPORTANT: Refer to the website [www.etantrampolines.com](http://www.etantrampolines.com) for additional exercises. Before starting more advanced skills, consult a trained trampoline instructor.**

# WARTUNG

Das Etan Sky-Flyer Trampolin ist so konzipiert und hergestellt, dass es bei richtiger Pflege jahrelang Spaß macht. Es ist wichtig, die wichtigsten Teile (Rahmen, Sprungmatte, Sicherheitsnetz und Randabdeckung) zu Beginn jeder Saison und in regelmäßigen Abständen zu überprüfen. Wenn diese Kontrollen nicht durchgeführt werden, kann die Benutzung des Trampolins gefährlich werden.

- Bewahren Sie dieses Wartungshandbuch auf.
- Prüfen Sie, ob alle Schrauben und Muttern fest angezogen sind, und ziehen Sie sie gegebenenfalls nach.
- Prüfen Sie, ob alle Federgelenke noch intakt sind.
- Überprüfen Sie alle Verkleidungen und scharfen Kanten und ersetzen Sie die Teile, falls erforderlich.
- Trampoline für den Außenbereich sollten mit einem Verankerungssatz ausgestattet sein, um zu verhindern, dass sich das Trampolin bei extremen Wetterbedingungen bewegt. Bei extremen Witterungsverhältnissen sollten auch das Sicherheitsnetz und die Sprungmatte entfernt werden.
- In den Wintermonaten können Schnee und sehr niedrige Temperaturen das Trampolin beschädigen. Es wird empfohlen, den Schnee zu entfernen und die Sprungmatte und das Sicherheitsnetz aufzubewahren.
- Tauschen Sie das Sicherheitsnetz nach 2 Jahren Gebrauch aus.
- Prüfen Sie, ob der Reißverschluss noch richtig funktioniert.
- Um Ihr Trampolin zu bewegen, entfernen Sie die Verankerung, falls vorhanden. Heben Sie das Trampolin mit mindestens zwei Erwachsenen an.
- Heben Sie das Trampolin nicht höher als 5 cm vom Boden an und schieben Sie es an den gewünschten Ort.
- Vom Verbraucher vorgenommene Änderungen am Originaltrampolin (z. B. Hinzufügen von Zubehör) müssen gemäß den Anweisungen des Herstellers durchgeführt werden.
- Überprüfen Sie, ob die Sprungmatte, Randpolster und/oder Sicherheitsnetz keine Mängel aufweisen. HINWEIS: Sonnenlicht, Regen und Schnee verringern mit der Zeit die Festigkeit dieser Teile.
- In das unter dem Trampolin ausgehobene Loch darf kein Wasser eindringen. Sie müssen das Wasser ablassen. Reinigen Sie bei der Wartung regelmäßig die Unterseite des Trampolins und das ausgehobene Loch.

# SPRUNG ANLEITUNG

Zu Beginn müssen Sie ein Gefühl für das Trampolinspringen bekommen und verstehen, wie viel Sprungkraft jeder Sprung auslöst. Der Schwerpunkt sollte auf Körperhaltung und Technik liegen, bis jede Übung mit Leichtigkeit und Kontrolle ausgeführt werden kann.

## Basierend Attribut 1: Stop

Wenn der Benutzer auf der Sprungmatte landet, sollten die Knie gebeugt sein, bis Sie anhalten und die Sprungkraft der Matte absorbiert wird. Für ein besseres Gleichgewicht halten Sie die Arme vor sich ausgestreckt.

## Basierend Attribut 2: Base Jump

Starten Sie aus dem Stand, mit schulterbreit auseinander stehenden Füßen, Kopf nach oben und Blick auf die Sprungmatte. Schwingen Sie die Arme in einer kreisförmigen Bewegung über dem Kopf nach vorne und oben. Bringen Sie Beine und Füße in der Luft zusammen und strecken Sie die Zehen. Setzen Sie sich mit den Füßen schulterbreit auseinander auf die Matte (wie in der Ausgangsposition).

**WICHTIG: Auf der Website [www.etantrampolines.com](http://www.etantrampolines.com) finden Sie weitere Übungen. Bevor Sie mit fortgeschrittenen Übungen beginnen, sollten Sie sich von einem ausgebildeten Trampolinlehrer beraten lassen.**



# MAINTENANCE

Le trampoline Etan Sky-Flyer est conçu et fabriqué dans l'optique d'offrir des années de plaisir lorsqu'il est entretenu correctement. Il est important de vérifier les pièces les plus importantes (cadre, tapis de saut, filet de sécurité et coussin de sécurité) au début de chaque saison et de manière régulière. Si ces contrôles ne sont pas effectués, l'utilisation du trampoline peut devenir dangereuse.

- Conservez ce manuel d'entretien.
- Vérifiez que tous les boulons et écrous sont bien serrés et resserrez-les si nécessaire.
- Vérifiez que tous les joints de ressort sont intacts.
- Vérifiez tous les revêtements et les bords tranchants et remplacez les pièces si nécessaire.
- Les trampolines d'extérieur doivent être équipés d'un kit d'ancrage pour empêcher le trampoline de bouger dans des conditions météorologiques extrêmes. Le filet de sécurité et le tapis de saut doivent également être retirés en cas de conditions météorologiques extrêmes.
- Pendant les mois d'hiver, la neige et les températures très basses peuvent endommager le trampoline. Il est recommandé d'enlever la neige et de ranger le tapis de saut et le filet de sécurité.
- Remplacez le filet de sécurité après 2 ans d'utilisation.
- Vérifiez si la fermeture éclair fonctionne toujours correctement.
- Avant de déplacer votre trampoline, enlevez les ancrages s'ils sont présents. Soulevez le trampoline avec un minimum de deux adultes.
- Ne soulevez pas le trampoline à plus de 5 cm du sol et faites-le glisser jusqu'à l'emplacement souhaité.
- Les modifications apportées par le consommateur au trampoline d'origine (par exemple l'ajout d'un accessoire) doivent être effectuées conformément aux instructions du fabricant.
- Vérifiez que le tapis de saut, la bordure et le filet de sécurité ne présentent aucun défaut. REMARQUE La lumière du soleil, la neige et les températures extrêmes réduisent la résistance de ces pièces au fil du temps.
- L'eau ne doit pas pénétrer dans le trou creusé sous le trampoline. Vous devrez évacuer l'eau. Lors de l'entretien, nettoyez régulièrement le dessous du trampoline et le trou creusé.

# COMPÉTENCES DE SAUT

Au départ, vous devez vous familiariser avec le trampoline et comprendre la puissance de saut que chaque saut déclenche. L'accent doit être mis sur la posture et la technique jusqu'à ce que chaque compétence puisse être exécutée avec aisance et contrôle.

## Compétence de base 1 : S'arrêter

Lorsque l'utilisateur atterrit sur le tapis de saut, les genoux doivent être pliés jusqu'à ce que vous vous arrêtiez et que la puissance de saut du tapis soit absorbée. Pour un meilleur équilibre, gardez les bras tendus devant vous.

## Compétence de base 2 : Saut de base

Commencez en position debout, les pieds écartés à la largeur des épaules, la tête haute et les yeux sur le tapis de saut. Faites pivoter vos bras vers l'avant et vers le haut au-dessus de votre tête dans un mouvement circulaire. En l'air, rapprochez les jambes et les pieds et tendez les orteils. Revenez sur le tapis avec les pieds écartés de la largeur des épaules (comme en position de départ).

**IMPORTANT : Consultez le site [www.etantrampolines.com](http://www.etantrampolines.com) pour des exercices supplémentaires. Avant de commencer des exercices plus avancés, consultez un instructeur de trampoline qualifié.**

# IMPORTANT NOTICE

## BELANGRIJKE MEDEDELING:

- Controleer alle onderdelen van de trampoline en kijk of deze correct zijn geassembleerd en/of ze goed vast zitten.
- Lees de handleiding goed door en zorg ervoor dat alle springers de veiligheidsregels in de handleiding en waarschuwingsbordjes begrijpen. Leer alle springers de basissprongen, zoals staat uitgelegd in de handleiding.
- Zorg ervoor dat het randkussen stevig is bevestigd aan het frame en de veren en het frame volledig bedekt, voordat je de trampoline gebruikt. Gebruik de trampoline niet wanneer er veren of triangels beschadigd zijn en/of ontbreken.



## IMPORTANT NOTICE:

- Perform a complete inspection of the trampoline to make sure all parts are assembled and attached properly.
- Read this entire manual carefully and make sure all jumpers completely understand all of the safety rules printed in the manual and on the various warning signs. Instruct all jumpers the basic bounces described in the manual.
- Make sure the safety pad is securely attached to and completely covers the frame and all springs, before using this trampoline. Do not use the trampoline if any springs or triangle-rings are damaged or missing.



## WICHTIGE MITTEILUNG:

- Überprüfe alle Teile des Trampolins und vergewissere dich, dass sie richtig montiert sind und/oder sicher befestigt sind.
- Lies das Handbuch sorgfältig durch und stelle sicher, dass alle Springer die Sicherheitsvorschriften der Anleitung und der Warnschilder verstehen. Unterrichte alle Springer die grundlegenden Sprünge, wie im Handbuch beschrieben.
- Achte darauf, dass das Randpolster fest mit dem Rahmen verbunden ist und dass die Federn und der Rahmen vor dem Gebrauch des Trampolins vollständig abgedeckt sind. Verwende das Trampolin nicht, wenn Federn oder Dreiecke beschädigt sind und/oder fehlen.



## NOTE IMPORTANTE :

- Inspecte entièrement le trampoline pour vérifier que toutes les parties sont assemblées et attachées correctement.
- Lis attentivement l'ensemble de ce manuel et assure-toi que tous les sauteurs comprennent bien toutes les règles de sécurité imprimées dans le manuel et aussi sur les notices de sécurité. Apprends à chaque sauteurs les sauts de base décrits dans le manuel.
- Avant d'utiliser ce trampoline, assure-toi que le coussin de sécurité est solidement fixé au cadre et aux ressorts et qu'il les recouvre complètement. N'utilise pas le trampoline si des ressorts ou des attaches de ressorts sont endommagés ou manquants.



# DISASSEMBLY



## DEMONTAGE VAN DE TRAMPOLINE

Om de trampoline te demonteren, volg de stappen 1 tot en met 7 in omgekeerde volgorde. Probeer geen frame onderdelen te demonteren voordat de veren en de mat zijn verwijderd. Tip: Gebruik handschoenen om je handen te beschermen tijdens het demonteren.



## DISASSEMBLY OF THE TRAMPOLINE

To disassemble the trampoline, follow assembly STEP 1 through STEP 7 in reverse order. Do not attempt to disassemble any frame components before the springs and the mat have been removed. Tip: Use gloves to protect your hands from pinch points during disassembly.



## DEMONTAGE DES TRAMPOLINS

Um das Trampolin zu demontieren, folge den Schritten 1 bis 7 in umgekehrter Reihenfolge. Erst wenn die Federn und die Matte entfernt wurden, dürfen die Rahmenteile demontiert werden. Tipp: Benutze Handschuhe, um deine Hände bei der Demontage zu schützen.



## DÉMONTAGE DU TRAMPOLINES

Pour démonter le trampoline, suit les étapes 1 à 8 mais dans l'ordre inverse. N'essaye pas de démonter la structure avant que les ressorts et le tapis soient retirés. Pendant le démontage, mets des gants pour protéger tes mains des parties coupantes.



**ETAN**  
FUN YOU CAN TRUST



# WARRANTY

The warranty will commence on the date of purchase and applies to material and manufacturing errors. Irregular use or adjustments to the trampoline void the warranty.

## Trampoline

Frame	8 Years
Jumping mat	2 Years
Safety pads	2 Years
Springs	2 Years

## Safety net

Steel	3 Years
Other parts	2 Years

**WWW.ETANTRAMPOLINES.COM**

Mail: [info@etantrampolines.com](mailto:info@etantrampolines.com)

Tel: +31 411 748005

