

- BG** p. 1 - 4  
**BS** p. 5 - 8  
**CS** p. 9 - 12  
**HU** p. 13 - 16  
**RO** p. 17 - 20  
**SK** p. 21 - 24  
**SL** p. 25 - 28  
**SR** p. 29 - 32  
**HR** p. 33 - 36  
**ET** p. 37 - 40  
**LV** p. 41 - 44  
**LT** p. 45 - 48  
**PL** p. 49 - 52  
**EN** p. 53 - 56  
**NL** p. 57 - 60  
**DA** p. 61 - 64  
**NO** p. 65 - 68  
**SV** p. 69 - 72  
**FI** p. 73 - 76  
**TR** p. 77 - 82  
**ES** p. 83 - 86

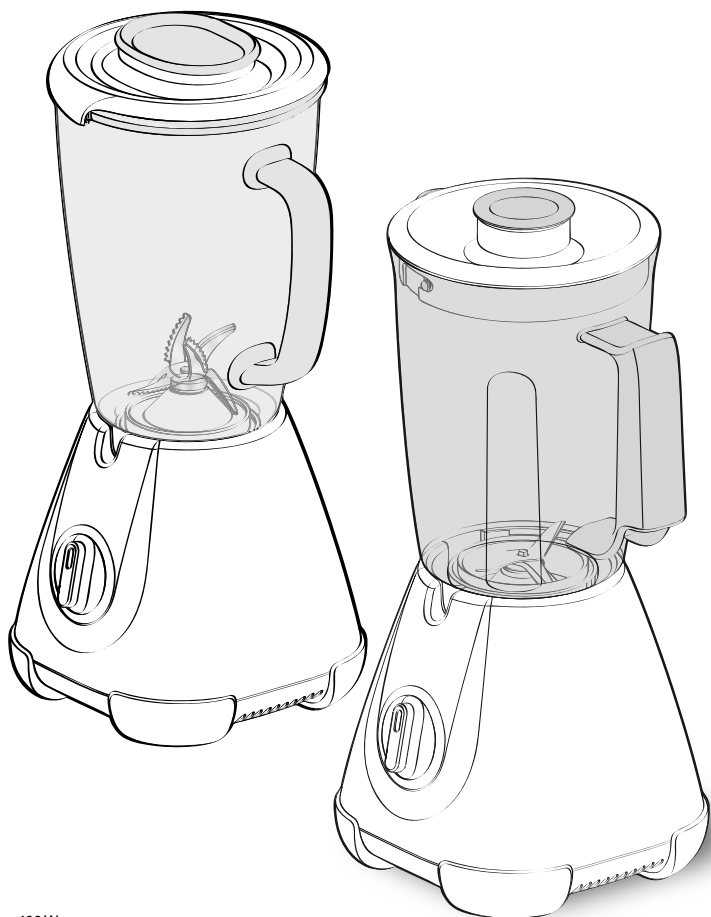

400 W

\*Блок остриета според модела - \*Blok sječiva zavisno od modela - \*Blok nožu podle modelu - \*Vágóegység a modelltől függően - \*Bloc de cutite în funcție de model - \*Čepele bloku v závislosti od modelu - \*Enota z rezili je odvisna od modela - \*Blok sečiva u zavisnosti od modela - \*Blok oštrica prema modelu - \*Teradebłokk vastavalt mudelile - \*Asmeņu bloks atbilstoši modelim - \*Asmeņu blokas, priklausomai nuo modelio - \*Zespól noży w zależności od modelu - \*Blade unit depending on model - \*Meseenheid: afhankelijk van het model - \*Knivblad alt efter model - \*Knivbladenhet, avhengig av modell - \*Skärbladsblock enligt modell - \*Teräyksikkö on mallikohtainen - \*Modele göre bıçak seti - \*Conjunto de cuchillas según el modelo

- BG**  
**BS**  
**CS**  
**HU**  
**RO**  
**SK**  
**SL**  
**SR**  
**HR**  
**ET**  
**LV**  
**LT**  
**PL**  
**EN**  
**NL**  
**DA**  
**NO**  
**SV**  
**FI**  
**TR**  
**ES**

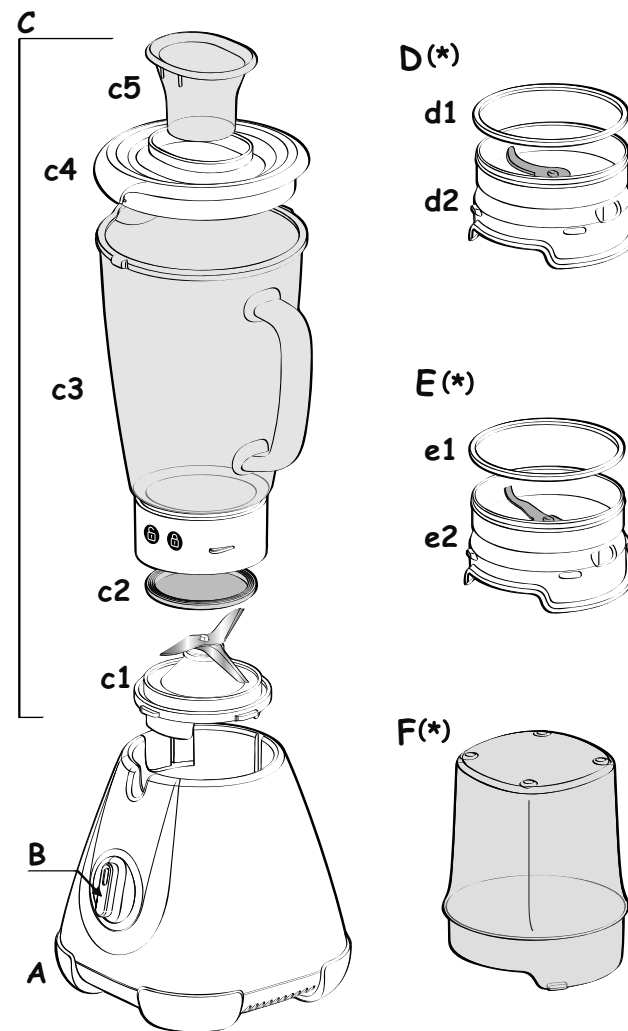

Ref. 8080013651

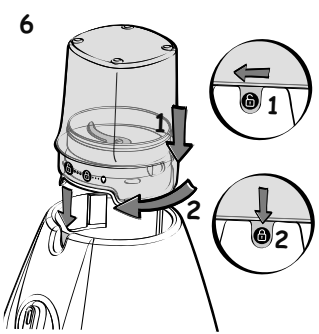
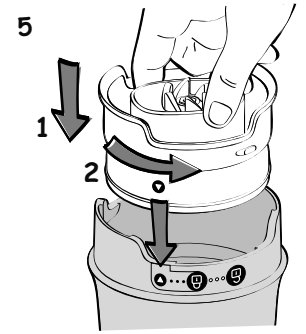
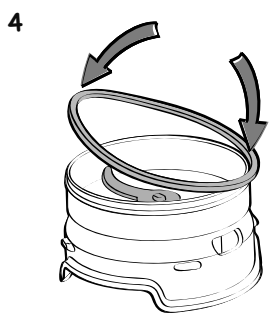
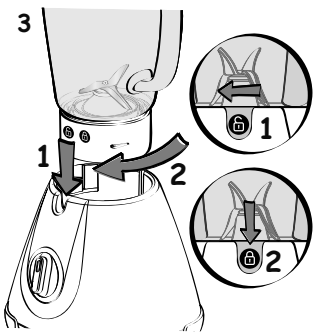
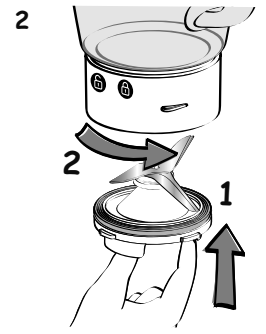
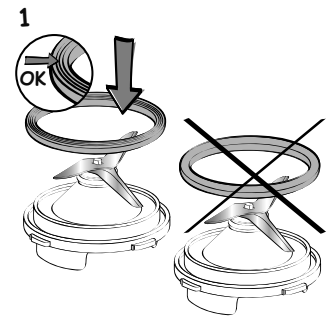

## ОПИСАНИЕ НА УРЕДА

- A** Моторен блок
- B** Регулатор на скоростта
- C** Блендер:
  - **c1** Диск с остриета
  - **c2** Водонепропусливо уплътнение
  - **c3** Градуирана кана на блендера
  - **c4** Капак
  - **c5** Тапа с дозатор
- D** Мелничка за зелени подправки (\*приставката е налична в зависимост от модела)
- **d1** Водонепропусливо уплътнение
- **d2** Диск с остриета за подправки
- E** Мелничка за подправки (\*приставката е налична в зависимост от модела)
  - **e1** Водонепропусливо уплътнение
  - **e2** Диск с остриета за подправки
- F** Купа на мелничките за зелени подправки и подправки

Приставките, които се продават в комплект със закупения от вас модел, са представени на етикета в горната част на опаковката.

**ВНИМАНИЕ:** мерките за безопасност са част от уреда. Прочетете ги внимателно, преди да използвате Вашия нов уред за първи път. Съхранявайте гинамясто, където ще можете да гинамерите и да ги разгледате на по-късен етап.

## ЗАЩИТЕН МЕХАНИЗЪМ

Уредът не може да бъде задействан, ако каната (C) или приставките (D или E) не са

правилно поставени или не са фиксирани върху моторния блок (A).

## ПРЕДИ ПЪРВАТА УПОТРЕБА

- Преди първата употреба почистете всички приставки (C, D, E, F) с топла сапунена вода, но не и моторния блок (A).

**ВНИМАНИЕ:** Остриетата на ножовете са изключително остри. Работете с тях внимателно при употреба или почистване на уреда.

- Преди да включите уреда, проверете дали е отстранена цялата опаковка.



- Важна забележка: Поставете регулатора на скоростта (B) на „0“, преди да сложите каната на блендера или приставките върху моторния блок.
- Уредът се задейства само ако каната или приставката е правилно поставена и фиксирана върху корпуса му.
- Не задействайте блендера, ако капакът не е сложен на мястото си.

## ИЗПОЛЗВАНЕ НА УРЕДА

- Навлажнете уплътнението (с2) и го поставете правилно върху диска с остриетата (с1) : трите гънки на уплътнението трябва да се виждат след поставянето му на място. Ако е поставен в другата посока, няма да можете да фиксирате диска с остриетата върху каната. (Фиг. 1)
- Поставете така сглобената част (с1+с2) в дъното на каната (с3). Фиксирайте, като завъртите диска с остриетата на четвърт оборот по посока, обратна на часовниковата стрелка. (Фиг. 2)
- Сложете продуктите в каната, без да надвишавате указаното максимално ниво:

\* **1,25 л за гъстите смеси**

\* **1 л за течните смеси**

- Фиксирайте капака (с4) върху каната. Поставете тапата с дозатор (с5) в отделението ѝ върху капака.
- Поставете така сглобената кана на блендера (С) върху моторния блок (А). Червеният катинар (отворено)  е на една линия с отвора на моторния блок. (Фиг. 3 - положение 1)
- След това завъртете каната на блендера (С) на четвърт оборот, докато зеленият катинар (затворено)  се появи. (Фиг. 3 - положение 2)

Възможни са 2 положения на каната: дръжката да бъде отлясно или отляво на моторния блок.

- Спазвайте максималното време за употреба на блендера от 3 минути.
- Мелничката (D) ви позволява да смилате за няколко секунди продукти като лук, чесън, месо (нарязано на парчета), сушени плодове, да приготвяте галета (от сухари).



Не използвайте мелничката за зелени подправки за течни смеси (плодови сокове и др.под.)

- Мелничката за подправки (Е) ви позволява да смилате за няколко секунди различни подправки: зърна кориандър, черен пипер и др.

- Тези приставки са снабдени с купа (F), която затваря достъпа до остриетата по време на използване.

- 1- Обърнете обратно купата (F) и поставете в нея продуктите
- 2- Поставете водонепропускливото уплътнение (d1) или (e1) на място върху диска с остриетата (d2 или e2). (Фиг. 4)
- 3- Поставете диска с остриетата върху купата, като поставете в една линия двата знака  $\Sigma$  на купата и на диска с остриетата. Фиксирайте приставката, като завъртите диска с остриетата на четвърт оборот в посока, обратна на часовниковата стрелка. (Фиг. 5)

Внимание! Ако приставката не е добре фиксирана, може да се получи изтичане.

- 4- Обърнете сглобената приставка (D или E) и я поставете върху моторния блок. Червеният катинар (отворено)  е на една линия с отвора на моторния блок. (Фиг. 6 - положение 1)
- 5- След това завъртете каната на сглобената приставка (D или E) на четвърт оборот, докато зеленият катинар (затворено)  се появи. (Фиг. 6 - положение 2)
- 6- Включете уреда в захранването и завъртете регулатора на скоростта (B) на желаното положение или натиснете няколко пъти „pulse“. Дръжте купата (F) по време на работа.
- 7- За да спрете уреда, върнете регулатора на скоростта (B) на положение „0“.
- 8- Освободете приставката, като я завъртите на четвърт оборот в посока, обратна на часовниковата стрелка, докато червеният катинар (отворено)  се появи. Отстранете сглобената приставка (D, E) от моторния блок.
- 9- Обърнете го обратно върху работния плот, преди да освободите диска с остриетата (d2, e2) от купата (F), като процедирайте по обратен на сглобяването начин.
- 10- Тогава можете да извадите сместа от купата.

\* Цветът на купата може да се промени в зависимост от меленето на много твърди продукти: (карамфил, канела и др.)

Продукти	Количество (максимално)	Време на работа	Приставка
Кайсии	40 г	3 сек / скорост 2	<b>D</b>
Галета	1 сухар	10 сек. на интервали	<b>D</b>
Лук	60 г	6 сек / скорост 1	<b>D</b>
Почистени от черупките бадеми /лешници	60 г	30 сек. на интервал	<b>D</b>
Магданоз / пресен кориандър	10 г	на интервали	<b>D</b>
Зърна кориандър	40 г	30 сек/ скорост 2	<b>E</b>

## ПОЧИСТВАНЕ НА УРЕДА

- Изключете уреда от захранването и махнете приставките
- Работете с тях внимателно, тъй като остриетата на каната на блендера и на приставките са остри.
- Свалете каната и я изплакнете под течаща вода, както и капака ѝ.
- Почистете моторния блок (A) с влажна кърпа. Подсушете добре.
- Никога не мийте моторния блок (A) под течаща вода.
- За по лесно почистване не забравяйте да измивате подвижните части с топла сапунена вода веднага след употреба.
- За по-лесно почистване на каната на блендера (C) освободете диска с остриетата (c1), като го завъртите на четвърт оборот в посока, обратна на часовниковата стрелка. Отстранете водоустойчивото уплътнение (c2) и ги почистете под течаща вода или в миялна машина.
- **ВЕРСИЯ СЪС СЪТЪКЛЕНА КУПА (според модела):**  
Стъклената купа (C) може да се почиства в съдомиялната в горния кош на програма "ЕКО" или "НЕМНОГО МРЪСНИ". Приставките (D, E) не трябва да се почистват в съдомиялната.
- **ВЕРСИЯ С ПЛАСТМАСОВА КУПА (според модела):**  
Пластмасовата купа (C) и приставките (D, E) не трябва да се почистват в съдомиялната.

## АКО УРЕДЪТ НЕ РАБОТИ

ПРОБЛЕМИ	ПРИЧИНИ	РЕШЕНИЯ
Уредът не работи.	Щепселът не е включен в контакта	Включете уреда в контакт с указаното напрежение.
	Каната или приставката не е правилно поставена или фиксирана върху моторния блок	Проверете дали каната или приставките са правилно поставени и фиксирани върху моторния блок според фигурата на упътването.
Силни вибрации	Уредът не е поставен върху равна повърхност	Поставете уреда върху равна повърхност
	Количеството на продуктите е твърде голямо	Намалете количеството на обработваните продукти.
Изтичане от капака	Количеството на продуктите е твърде голямо	Намалете количеството на обработваните продукти.
	Капакът не е поставен правилно	Фиксирайте правилно капака върху каната на блендера
Изтичане от долната част на каната на блендера	Уплътнението (c2) на каната на блендера не е правилно поставено или липсва	Сложете отново уплътнението и фиксирайте правилно носача на остриетата.
Изтичане от долната част на приставките	Уплътнението на диска с остриетата (d2) или (e2) не е добре поставено или липсва	Сложете отново уплътнението върху диска с остриетата (d2) или (e2) и се уверете, че е поставено правилно върху капака (F)
Ножът не се върти свободно	Парчетата са прекалено големи или прекалено твърди	Намалете размера или количеството на обработваните продукти. Прибавете течност.
Дискът с остриетата не може да се фиксира с уплътнението (c1+c2) върху каната (c3)	Уплътнението (c2) не е правилно поставено	Сложете уплътнението отново, като трите гънки трябва да се виждат, както е показано на Фиг. 1

### Блендерът продължава да не работи?

Обърнете се към одобрен сервиз (вижте списъка в книжката за сервизно обслужване). Можете да оборудвате блендера си както желаете, като си набавите от

магазина или от оторизиран сервиз следните приставки: Мелничка за зелени подправки (D), мелничка за подправки (E) или допълнителна кана на блендера (C).

## OPIS APARATA

- A** Blok motora
- B** Prekidač za odabir brzine
- C** Sklop blendera:
- **c1** Blok oštrice
  - **c2** Guma
  - **c3** Posuda blendera s gradacijom
  - **c4** Poklopac
  - **c5** Čep za doziranje
- D** Mlin za začinsko bilje (\*nastavci - ovisno o modelu)
- **d1** Guma
- **d2** Blok oštrice za začinsko bilje
- E** Mlin za začine (\*nastavci - ovisno o modelu)
- **e1** Guma
  - **e2** Blok oštrice za začine
- F** Posuda za mlin za začinsko bilje i za mlin za začine

Nastavci sadržani u modelu koji ste upravo kupili prikazani su na naljepnici na gornjem dijelu pakiranja.

**OPREZ:** mjere opreza dio su uređaja. Pažljivo ih pročitajte prije prvog korištenja novog uređaja. Držite ih na mjestu gdje ih možete pronaći i kasnije pogledati.

## SIGURNOSNO ZAKLJUČAVANJE

Aparat ne može raditi ako posuda (C) ili nastavak (D ili E) nisu ispravno

postavljeni i zaključani na bloku motora (A).

## PRIJE PRVE UPOTREBE

- Prije prve upotrebe operite sav nastavak (C, D, E, F) toplom sponjicom, ali ne i blok motora (A).

**PAŽNJA: Oštrice su izuzetno dobro naoštrene, pa njima pažljivo rukujte prilikom upotrebe ili čišćenja aparata.**

- Provjerite da li je sva ambalaža uklonjena prije nego što uključite aparat.
- Važna napomena: Postavite ručicu

za odabir brzine (B) na "0" poziciju prije nego što postavite posudu blendera ili nastavke na blok motora.



- Aparat će se pokrenuti samo ako su posuda ili pribor dobro postavljeni i blokirani na tijelu aparata.
- **Ne uključujte aparat ako poklopac nije na svom mjestu.**

## UPOTREBA APARATA

- Navlažite gumu (c2) i postavite je pravilno na blok oštrica (c1): 3 zavoja gume moraju biti vidljiva kada se guma postavi. Ako se postavi u drugom smjeru, nećete moći da blokirate blok oštrice na posudu. (Sl. 1)
- Postavite sklop (c1+c2) na dno posude (c3). Blokirajte ga okretanjem bloka oštrice za četvrtinu kruga u smjeru obrnutom od smjera kazaljki na satu. (Sl. 2)
- Sipajte sastojke u sklopljenu posudu, ne premašujući maksimalni navedeni nivo:

**\* 1,25 l za guste mješavine**

**\* 1 l za tečne smjese**

- Zaključajte poklopac (c4) na posudu. Postavite čep za doziranje (c5) u njegovo ležište na poklopcu.
- Postavite sklop posude blendera (C) na blok motora (A). Crveni katanac (otvoreno)  je u ravni s presekom bloka motora. (Sl. 3 - položaj 1)
- Zatim okrenite posudu blendera (C) za četvrtinu kruga dok se ne pojavi zeleni katanac (zatvoreno).  (Sl. 3 - položaj 2)

Moguća su 2 položaja posude: drška desno ili lijevo od bloka motora.

- Pridržavajte se maksimalnog vremena korištenja blendera 3 minute.
- Mlin za začinsko bilje (D) vam omogućava da izrežete za nekoliko sekundi sastojke kao što su crni luk, bijeli luk, meso (izrezano na komade), suho voće i da napravite prezlu (od dvopeka).

Ne koristite mlin za začinsko bilje za tečne smjese (voćni sokovi...)



- Uz pomoć mlina za začine (E) možete za nekoliko sekundi samljeti različite začine: zrna korijandera, biber...

- Ovi nastavci imaju posudu (F) koja sprječava pristup oštricama tokom upotrebe.

- 1- Okrenite posudu (F) i sipajte sastojke
- 2- Postavite gumu (d1) ili (e1) u njeno ležište na bloku oštrica (d2 ili e2). (Sl. 4)

Postavite blok oštrica na posudu, poravnajte 2 postojeće  oznake na posudi i na bloku oštrica. Zaključajte nastavke okretanjem bloka oštrica za četvrtinu kruga u smjeru obrnutom od smjera kazaljki na satu. (Sl. 5)

**Pažnja, ako je nastavak nepravilno zaključan, može doći do curenja**

- 3- Okrenite sklopljeni nastavak (D ili E) i postavite ga na blok motora. Crveni katanac (otvoreno)  je u ravni sa presekom bloka motora. (Sl. 6 - položaj 1)
- 4- Zatim okrenite sklopljeni nastavak (D ili E) za četvrtinu kruga dok dok se ne pojavi zeleni katanac (zatvoreno).  (Sl. 6 - položaj 2)
- 5- Uključite aparat i okrenite ručicu za odabir brzine (B) u željeni položaj ili dajte nekoliko impulsa prema "pulse". Pridržavajte posudu (F) tokom rada.

Za zaustavljanje aparata vratite ručicu za odabir brzine (B) u položaj "0".

- 6- Odblokirajte nastavak okretanjem za četvrtinu kruga u smjeru obrnutom od smjera kazaljki na satu, dok se ne pojavi crveni katanac (otvoreno).  Skinite sklopljeni nastavak (D, E) sa bloka motora.

Okrenite ga na radnoj površini prije nego što odblokirate blok oštrica (d2, e2) sa posude (F) postupajući obrnuto od postavljanja.

\* Boja posude se može promijeniti nakon miksiranja nekih veoma tvrdih sastojaka: (karanfilić, cimet ...)



Sastojci	Količine (max.)	Vrijeme rada	Nastavak
Kajsije	40 g	3 s / brzina 2	<b>D</b>
Piškote	1 štapić	10 s impulsno	<b>D</b>
Luk	60 g	6 s / brzina 1	<b>D</b>
Bademi/lješnjaci očišćeni	60 g	30 s impulsno	<b>D</b>
Peršun/svježi korijander	10 g	impulsno	<b>D</b>
Zrna korijandera	40 g	30 s/brzina 2	<b>E</b>

## ČIŠĆENJE APARATA

- Isključite aparat i skinite nastavak.
- Pažljivo rukujte oštricama posude blendera i nastavaka jer su oštre.
- Skinite posudu i isperite je pod mlazom vode, kao i poklopac.  
Za čišćenje bloka motora (A), koristite vlažnu krpu. Pažljivo ga osušite.
- Nikada ne stavljajte blok motora (A) pod mlaz vode.
- Radi lakšeg čišćenja, ne zaboravite oprati odvojive dijelove toplom sapunicom odmah nakon upotrebe.
- Radi lakšeg čišćenja posude blendera (C), odblokirajte blok oštrica (c1) okretanjem za četvrtinu kruga u smjeru suprotnom od smjera kazaljki na satu. Skinite gumu (c2), operite je tekućom vodom ili u mašini za suđe.
- TIP STAKLENE POSUDE (zavisno od modela):  
Staklena posuda (C) se može prati u mašini za suđe u gornjem dijelu sa programom «EKO» ili «MALO PRLJAVO». Pribor (D, E) ne smije se prati u mašini za suđe.
- TIP PLASTIČNE POSUDE (zavisno od modela):  
Plastična posuda (C) i pribor (D, E) ne smiju se prati u mašini za suđe.

## ŠTA UČINITI AKO APARAT NE RADI?

PROBLEMI	UZROCI	RJEŠENJA
Aparat ne radi	Nije uključen u utičnicu	Uključite aparat u utičnicu istog napona
	Posuda ili nastavak nisu pravilno postavljeni ili blokirani na bloku motora	Provjerite da li su posuda ili nastavak pravilno postavljeni i blokirani na bloku motora, prema slici iz uputstva
Pretjerano vibriranje	Aparat nije postavljen na ravnu površinu	Postavite aparat na ravnu površinu
	Prevelika količina	Smanjite količinu sastojaka
Curenje kroz poklopac	Prevelika zapremina sastojaka	Smanjite količinu sastojaka
	Poklopac nije dobro postavljen	Pravilno blokirajte poklopac na posudu blendera
Curenje kroz donji dio posude blendera	Guma (c2) posude blendera je loše postavljena ili nedostaje	Ponovo postavite gumu i pravilno blokirajte nosač oštrica
Curenje kroz donji dio nastavaka	Guma na bloku oštrica (d2) ili (e2) je loše blokirana ili nedostaje	Ponovo postavite gumu na blok oštrica (d2) ili (e2) blokirajte je pravilno na poklopcu (F)
Nož se teško okreće	Preveliki ili pretvrđi komadi hrane	Smanjite veličinu ili količinu obrađenih sastojaka. Dodajte tečnost
Nemoguće je blokirati blok oštrica sa gumom (c1+c2) na posudu (c3)	Guma (c2) je loše postavljena	Ponovo postavite gumu tako da se 3 zavoja vide, prema sl. 1.

### Vaš blender i dalje ne radi?

Obratite se ovlaštenom servisu (pogledajte popis u servisnoj knjižici). Možete prilagoditi svoj blender i nabaviti kod svog distributera ili u ovlaštenom servisu sljedeće nastavke:

nastavak Mlin za začinsko bilje (D),  
nastavak Mlin za začine (E), ili  
dodatnu posudu (C) blendera.

## POPIS PŘÍSTROJE

- A** Blok motoru
- B** Přepínač rychlosti
- C** Soubor mixéru:
  - **c1** Blok nožů
  - **c2** Těsnicí kroužek
  - **c3** Odstupňovaná mísa mixéru
  - **c4** Kryt
  - **c5** Dávkovací zátka
- D** Mlýnek na bylinky (\*příslušenství podle modelu)
- **d1** Těsnicí kroužek
- **d2** Blok s noži na bylinky
- E** Mlýnek na koření (\*příslušenství podle modelu)
  - **e1** Těsnicí kroužek
  - **e2** Blok nožů na koření
- F** Mísa mlýnku na bylinky a mlýnku na koření

Příslušenství obsažené v modelu, který jste si právě koupili, je vyznačeno na etiketě navrchu na obalu.

**POZOR:** bezpečnostní pokyny jsou přiloženy k zařízení. Před tím, než svůj nový přístroj poprvé použijete, si je pozorně přečtěte. Uchovávejte je na místě, kde je možné je nalézt a odkazovat na ně.

## BEZPEČNOSTNÍ ZABLOKOVÁNÍ

Zařízení nebude fungovat, pokud není mísa (C) nebo příslušenství (D

nebo E) správně umístěna a zajištěna na bloku motoru (A).

## PŘED PRVNÍM POUŽITÍM

- Před prvním použitím vyčistěte všechna příslušenství (C, D, E, F) teplou vodou se saponátem, nemyjte blok motoru (A).

**POZOR: Ostří nože jsou velice ostrá, zacházejte s nimi opatrně během používání i při čištění přístroje.**

- Zkontrolujte, zda jsou obaly sejmuty, než přístroj zapnete.
- Důležitá informace: Uved'te přepínač rychlosti (B) do polohy "0",

než mísu mixéru nebo příslušenství umístíte na blok motoru.



- Přístroj se spustí pouze tehdy, pokud je mísa nebo příslušenství správně umístěna a zajištěna na trupu.
- **Nespouštějte mixér, pokud není víko na místě.**

## POUŽITÍ PŘÍSTROJE

- Navlhčete kroužek (c2) a umístěte jej správně na blok nožů (c1); 3 části kroužku musejí být vidět, pokud je kroužek na místě. Pokud je umístěn v jiném směru, nemůžete zablokovat blok nožů na míse (Obr. 1).
- Umístěte soubor (c1+c2) na spodní část mísy (c3). Zablokujte jej, otočte blok nožů o čtvrt otočky proti směru hodinových ručiček (Obr. 2).
- Vložte přísady do sestavené mísy, nepřekračujte maximální uvedenou hladinu:

\* **1,25 l pro hutné směsi**

\* **1 l pro tekuté směsi**

- Zajistěte víko (c4) na míse. Umístěte dávkovací zátku (c5) na místo ve víku.
- Umístěte mísu s mixérem (C) na blok motoru (A). Červený zámek (otevřený)  je nastaven u výřezu v bloku motoru (obr. 3 - poloha 1).
- Následně otočte mísu mixéru (C) o čtvrt otočky, dokud se neobjeví zelený zámek (uzavřený)  (obr. 3 - poloha 2).

Jsou možné dvě polohy mísy: držadlo vpravo nebo vlevo od bloku motoru.

- Dodržujte maximální dobu použití mixéru o délce 3 minut.
- Mlýnek na bylinky (D) vám umožňuje nasekat během pár sekund přísady, jako jsou cibule, česnek, maso (nasekané na kousky), suché ovoce či strouhat strouhanku (příšoty).



Mlýnek na bylinky nepoužívejte na tekuté pokrmy (ovocná šťáva...).

- Mlýnek na koření (E) vám umožňuje během pár sekund namlít různé koření: zrnka koriandru, pepř,...
- Tato příslušenství jsou vybavena mísou (F) bránící přístupu k nožům během použití.

- 1- Otočte mísu (F) a vlijte přísady.
- 2- Umístěte třesací kroužek (d1) nebo (e1) na místo na blok nožů (d2 nebo e2) (Obr. 4).

Umístěte blok nožů na mísu, zarovnejte obě značky  na míse a na bloku nožů. Zajistěte příslušenství tak, že otočíte blokem nožů o čtvrt otočky proti směru hodinových ručiček (Obr. 5).

**Pozor, pokud je příslušenství nesprávně zajištěno, může dojít k vylití**

- 3- Otočte sestavené příslušenství (D nebo E) a umístěte je na blok motoru. Červený zámek (otevřený)  je nastaven u výřezu v bloku motoru (obr. 6 - poloha 1).
- 4- Pak otočte sestavené příslušenství (D nebo E) o čtvrt otočky, dokud se nezobrazí zelený zámek (uzavřený)  (obr. 6 - poloha 2).
- 5- Zapojte přístroj a otočte přepínač rychlostí (B) do požadované polohy a vydejte několik impulzů směrem ke značce "pulz". Držte mísu (F) během provozu. Pro vypnutí přístroje přesuňte přepínač rychlostí (B) do polohy "0".
- 6- Odblokujte příslušenství tak, že jím otočíte o čtvrt otočky proti směru hodinových ručiček, dokud se nezobrazí červený zámek (otevřený) . Vyjměte sestavené příslušenství (D, E) z bloku motoru. Vraťte je na pracovní plochu, než odblokujete blok nožů (d2, e2) od mísy (F), postupujte opačně než při začátku prací.

Můžete pak vyjmout pokrm z mísy.

\* Barva mísy se může změnit po mixování s různými velmi tvrdými přísadami: (hřebíček, skořice...)

<b>Přísady</b>	<b>Množství (max)</b>	<b>Doba provozu</b>	<b>Příslušenství</b>
Meruňky	40 g	3 s / rychlost 2	<b>D</b>
Strouhanka	1 beschult	10 s impulzy	<b>D</b>
Cibule	60 g	6 s / rychlost 1	<b>D</b>
Mandle / Oříšky bez slupek	60 g	30 s impulzy	<b>D</b>
Petržel / Čerstvý koriandr	10 g	na impulzy	<b>D</b>
Zrna koriandru	40 g	30 s / rychlost 2	<b>E</b>

## ČIŠTĚNÍ PŘÍSTROJE

- Odpojte přístroj a vyjměte příslušenství.
- Pracujte opatrně, nože mísy mixéru a příslušenství jsou velmi ostré.
- Sejměte mísu a opláchněte ji pod tekoucí vodou i s víkem.
- Pro čištění bloku motoru (A) použijte vlhký hadřík. Pečlivě jej vysušte.
- Nikdy neponožte blok motoru (A) pod tekoucí vodu.
- Pro snazší čištění nezapomeňte umýt odmontovatelné prvky teplou vodou se saponátem bezprostředně po použití.
- Pro snazší čištění mísy mixéru (C) uvolněte blok nožů (c1) tak, že jím otočíte o čtvrt otočky proti směru hodinových ručiček. Sejměte těsnicí kroužek (c2) a vyčistěte jej v tekoucí vodě nebo myčce.
- VERZE SE SKLENĚNOU NÁDOBOU (podle modelu): Skleněnou nádobu (C) lze umývat v horní části myčky pomocí programu „ECO“ nebo „MÍRNĚ ŠPINAVÉ“. Příslušenství (D, E) se nesmí umývat v myčce.
- VERZE S PLASTOVOU NÁDOBOU (podle modelu): Plastová nádoba (C) a příslušenství (D, E) se nesmí umývat v myčce.

## CO DĚLAT, POKUD VÁŠ PŘÍSTROJ NEFUNGUJE?

POTÍŽE	PŘÍČINY	ŘEŠENÍ
Výrobek nefunguje	Není zapojena zástrčka	Zapojte přístroj do zásuvky o stejném napětí
	Mísa nebo příslušenství nejsou správně umístěny nebo zajištěny na bloku motoru	Zkontrolujte, zda je mísa nebo příslušenství správně umístěno a zajištěno na bloku motoru podle obrázku
Přílišné vibrace	Výrobek není umístěn na rovné ploše	Umístěte výrobek na rovnou plochu
	Příliš velké množství přísad	Snižte množství zpracovávaných přísad
Únik víkem	Příliš velké množství přísad	Snižte množství zpracovávaných přísad
	Víko není správně umístěno	Víko správně zablokujte na míse mixéru
Únik spodem mísy mixéru	Kroužek (c2) mísy mixéru není správně umístěn nebo chybí	Umístěte znovu kroužek a správně zablokujte držák nožů
Únik spodem příslušenství	Kroužek na bloku nožů (d2) nebo (e2) není správně zajištěn nebo chybí	Vraťte zpět kroužek na blok nožů (d2) nebo (e2) a zajištěte jej správně na víku (F)
Nůž se neotáčí volně	Kousky potravin jsou příliš velké nebo tvrdé	Snižte velikost nebo množství zpracovávaných přísad Přilijte vodu
Nelze zablokovat blok	Kroužek (c2) není správně umístěn	Změňte polohu kroužku. 3 záhyby jsou vidět podle obr. 1

### Mixér stále nefunguje?

Obratěte se na schválené servisní středisko (viz seznam v servisní knížce).  
Můžete dát vašemu mixéru osobitý ráz a opatřit si u vašeho obvyklého

prodejce nebo u autorizovaného servisního střediska toto příslušenství: Příslušenství Mlýnek na bylinky (D), příslušenství Mlýnek na koření (E) nebo náhradní mísa mixéru (C).

## KÉSZÜLÉK LEÍRÁSA

- |  |  |
|--|--|
| <p><b>A</b> Motorblokk</p> <p><b>B</b> Sebesség gomb</p> <p><b>C</b> Turmixoló edény:</p> <ul style="list-style-type: none"> <li>- <b>c1</b> Vágóél blokk</li> <li>- <b>c2</b> Tömítő gyűrű</li> <li>- <b>c3</b> Mérőskálás turmixedény</li> <li>- <b>c4</b> Fedő</li> <li>- <b>c5</b> Adagoló záródugó</li> </ul> <p><b>D</b> Zöldségaprító (*modelltől függő tartozék)</p> | <ul style="list-style-type: none"> <li>- <b>d1</b> Tömítő gyűrű</li> <li>- <b>d2</b> Zöldségaprító vágóél blokk</li> </ul> <p><b>E</b> Fűszermalom (*modelltől függő tartozék)</p> <ul style="list-style-type: none"> <li>- <b>e1</b> Tömítő gyűrű</li> <li>- <b>e2</b> Vágóél blokk</li> </ul> <p><b>F</b> Zöldségaprító tartály és fűszermalom tartály</p> |
|--|--|

Az Ön által megvásárolt modell különféle kiegészítő tartozékait a csomagolás felső részén elhelyezett címkén tüntettük fel.

**FIGYELEM!** A biztonsági előírások a készülék részét képezik. Kérjük, a készülék elsőhasználatára előtt figyelmesen olvassa el az utasításokat. Tartsa a leírást olyan helyen, ahol a későbbiekben szükség esetén könnyen hozzáférhet a dokumentumhoz.

## BIZTONSÁGI ZÁRENDSZER

A készülék nem működik megfelelően, ha az edény (C) illetve a kellékek (D vagy E)

nincsenek a helyükön, és nincsenek rögzítve a motor blokkhoz (A).

## AZ ELSŐ HASZNÁLAT ELŐTT

- Az első használat előtt tisztítsa meg a készülék összes tartozékát (C, D, E, F) meleg, szappanos vízben, a motor blokk kivételével (A).

**FIGYELEM: Az aprítókések pengéi rendkívül élesek, a készülék használata közben és tisztításakor fokozott elővigyázatossággal kezelje azokat.**



- Győződjön meg róla, hogy a gép beindítását megelőzően minden

csomagolást eltávolított.

- Fontos megjegyzés: Állítsa a sebesség gombot (B) "0" állásba, mielőtt a turmixedényt illetve a kellékeket a motorblokkra rögzíti.
- A készülék csak akkor kapcsol be, ha az edény illetve a kellékek megfelelően helyezkednek el, és rögzítve vannak.
- Ne működtesse a turmixgépet, ha a fedő nincs a helyén.

## A KÉSZÜLÉK HASZNÁLATA

- Nedvesítse meg a tömítő gyűrűt (c2), és helyezze el megfelelően a vágóél blokkon (c1): a gyűrű 3 redőjének láthatónak kell maradnia a behelyezést követően. Ha fordított irányba helyezi el, nem tudja rögzíteni a vágóél blokkot a tartályhoz. (1. ábra)
- Illessze az összeszerelt blokkot (c1+c2) az edény aljához (c3). Rögzítse a vágóél blokkot, negyed fordulattal elforgatva az óramutató járásával ellentétes irányba. (2. ábra)
- Helyezze a hozzávalókat a blokkra rögzített edénybe, nem lépve túl a jelzett maximum szintet:
  - \* **1,25L a sűrűbb állagú készítményeknél**
  - \* **1L a folyékony készítmények esetén**

- Zárja rá a fedőt (c4) a turmixedényre. Illessze az adagoló záródugót (c5) a tetőn kialakított kúrtőbe.
- Helyezze az egész turmixedényt (C) a motorblokkra (A). A piros lakat (nyitva)  legyen a motorblokk mélyedésével egy magasságban. (3. ábra - 1-es állás)
- Fordítsa el az edényt (C) egy negyed fordulattal, amíg a zöld lakat (zárva)  meg nem jelenik. (3. ábra - 2-es állás)

Az edény 2 pozícióban helyezhető el: a fogója jobbra vagy balra lehet a motorbloktól.

- A turmix készülék egyfolytában maximum 3 percig használható.
- A zöldségaprító segítségével (D) Ön néhány pillanat alatt apróra vághat olyan hozzávalókat, mint a hagyma, a fokhagyma, az (előre felkockázott) húsok, a szárított gyümölcsök; valamint morzsát (keksz) is készíthet a segítségével.

A zöldségaprítót ne használja folyékony készítményekhez (gyümölcslevek, stb...)

- A fűszermalom (E) segítségével néhány másodperc alatt felőrölheti a különböző fűszereket: koriandermagot, egész borsot...
- E kellékekhez külön tartály társul (F), amely használat közben nem enged hozzáférést a pengékhez.
  - 1- Fordítsa fel a tartályt (F) és öntse bele a hozzávalókat
  - 2- Helyezze el a (d1) vagy (e1) tömítő gyűrűt a vágóél blokkban kialakított helyére (d2 vagy e2). (4. ábra)
 Illessze a helyére a vágóél blokkot az edényben, a 2 jelzést  az edényen és a vágóél blokkon egy vonalba állítva. Rögzítse a kelléket, negyed fordulattal elforgatva a vágóél blokkot az óramutató járásával ellentétes irányba. (5. ábra)

**Figyelem: ha a kellék rosszul van rögzítve, a benne lévő étel kiszóródhat!**

- 3- Fordítsa vissza az összeállított kelléket (D vagy E), és illessze a motorblokkra. A piros lakat (nyitva)  legyen a motorblokk mélyedésével egy magasságban. (6. ábra - 1-es állás)
- 4- Fordítsa el az összeállított kelléket (D vagy E) egy negyed fordulattal, amíg a zöld lakat (zárva)  meg nem jelenik. (6. ábra - 2-es állás)
- 5- Dugja be a készüléket, és fordítsa el a sebesség gombot (B) a kívánt állásra, vagy nyomja meg néhányszor a "pulse" gombot. Működés közben kézzel rögzítse az edényt (F).

A készülék kikapcsolásához állítsa vissza a sebesség gombot (B) a "0" állásba.

- 6- Lazítsa meg az őrlő edényt, negyed fordulattal elforgatva az óramutató járásával ellentétes irányba, amíg a piros lakat (nyitva)  meg nem jelenik. Távolítsa el az egész kelléket (D, E) a motorbloktól.

Fordítsa fel a munkafelületen, majd



távolítsa el a vágóél blokkot (d2, e2) a tartályról (F), az összeszerelés lépéseit fordítva megismételve.  
Ezután kiöntheti az edényből a felaprított hozzávalókat.

\* Az edény bizonyos rendkívül kemény hozzávalók őrlése nyomán elszíneződhet: (szegfűszeg, fahéj...)

Hozzávalók	Mennyiségek (max.)	Működési idő	Kellék
Kajszi	40g	3 s / 2-es sebesség	<b>D</b>
Morzsa	1 keksz	10 másodperc gombnyomásonként	<b>D</b>
Hagyma	60g	6 " / 1-es sebesség	<b>D</b>
Mandula/mogyoró bél	60g	30 másodperc gombnyomásonként	<b>D</b>
Petrezselyem/friss koriander	10g	gombnyomásokkal	<b>D</b>
Koriander magok	40g	30" / 2-es sebesség	<b>E</b>

## A KÉSZÜLÉK TISZTÍTÁSA

- Húzza ki a készüléket és távolítsa el a kellékeket.
- Óvatosan bánjon velük, a turmixedény és a kellékek pengéi rendkívül élesek.
- Vegye le az edényt, és öblítse át csapvízben a fedőjével együtt.
- A motorblokk tisztításához (A) használjon nedves rongyot. Gondosan szárítsa meg.
- A motorblokkot (A) soha ne tartsa vízszög alá.
- A tisztítás megkönnyítése érdekében ne feledje a levehető részeket mosogatószeres meleg vízben lemosni rögtön a használat után.
- A turmixedény könnyebb tisztítása érdekében (C) oldja ki a vágóél blokkot (c1) negyed fordulattal elforgatva az óramutató járásával ellentétes irányban. Távolítsa el a

tömítő gyűrűt (c2) és tisztítsa meg az alkatrészeket csapvízzel vagy mosogatógépben.

- ÜVEGEDÉNYES VÁLTOZAT (modelltől függően):  
Az üvegedény (C) mosogatógép felső kosarába helyezve «ÖKO» vagy «KISSÉ SZENNYEZETT» programmal tisztítható. A tartozékok (D, E) mosogatógépben nem moshatók el.
- MŰANYAG EDÉNYES VÁLTOZAT (modelltől függően):  
A műanyag edény (C) és a tartozékok (D, E) mosogatógépben nem moshatók el.

## MI A TEENDŐ, HA A KÉSZÜLÉK NEM MŰKÖDIK?

PROBLÉMÁK	OKOK	MEGOLDÁSOK
A készülék nem működik	A csatlakozó nincs bedugva	Csatlakoztassa a készüléket egy megfelelő feszültségű konnektorba
	Az edény vagy a kellék nem megfelelően illeszkedik, illetve nincs rögzítve a motorblokkon	Ellenőrizze, hogy az edény illetve a kellék az ábráknak megfelelően illeszkedik-e és rögzítve van-e a motorblokkon
Túl erős rázkódás	A készülék nem kellően sík felületen van elhelyezve	Helyezze a turmixgépet sík felületre
	Túlságosan nagy darabok a turmixban	Csökkentse a turmixolt hozzávalók mennyiségét
Szivárgás a fedőnél	Túlságosan nagy darabok a turmixban	Csökkentse a turmixolt hozzávalók mennyiségét
	A fedő nem illeszkedik megfelelően	Zárja rá rendszeren a fedőt a turmixedényre
Szivárgás a kellékek talpánál	A turmixedény tömítése (c2) rosszul lett berakva vagy nincs a helyén	Állítsa helyre a tömítést, és zárja le megfelelően a vágóél tartót
Szivárgás a kellékek talpánál	A (d2) vagy (e2) vágóél blokk tömítése rosszul zár vagy nincs a helyén	Igazítsa meg a (d2) vagy (e2) vágóél blokk tömítését, és zárja rá rendszeren a fedőt (F) Csökkentse a hozzávalók
A vágóél nem forog könnyedé	Túl nagy vagy kemény, beszorult ételdarabok	méretét illetve mennyiségét Adjon hozzá folyadékot
A vágóél blokkot a tömítéssel (c1+c2) nem lehet rázárni az edényre (c3)	A tömítés (c2) rosszul illeszkedik	Igazítsa meg a tömítést, hogy a 3 redő látható maradjon, ld. 1. ábra

### A készülék továbbra sem működik?

Ez esetben forduljon a közeli hivatalos szervizhez (a szervizlistát ld. a szervizkönyvben).

A robotgép személyes igények szerinti kialakításához a következő tartozékok állnak rendelkezésre a

viszonteladónknál és a hivatalos márkaszervizekben: Kiegészítő zöldségaprító edény (D), kiegészítő fűszermalom (E), illetve kiegészítő turmixoló edény (C).

## DESCRIEREA APARATULUI

- A** Bloc motor
- B** Selector de viteză
- C** Ansamblu blender:
- **c1** Bloc cuțite
  - **c2** Garnitură de etanșare
  - **c3** Bol blender gradat
  - **c4** Capac
  - **c5** Dop dozator
- D** Dispozitiv de tocat verdețuri (\*accesoriu în funcție de model)
- **d1** Garnitură de etanșare
  - **d2** Bloc cuțite pentru verdețuri
- E** Dispozitiv de măcinat condimente (\*accesoriu în funcție de model)
- **e1** Garnitură de etanșare
  - **e2** Bloc cuțite pentru condimente
- F** Bol pentru dispozitivul de tocat verdețuri și pentru dispozitivul de măcinat condimente

Accesorii incluse în modelul pe care tocmai l-ați achiziționat sunt reprezentate pe eticheta din partea de sus a ambalajului.

**ATENȚIE:** măsurile de siguranță nu pot fi separate de aparat. Citiți-le cu atenție înainte de a utiliza pentru prima dată noul dumneavoastră aparat. Păstrați-le într-un loc în care să le puteți găsi și consulta ulterior.

## BLOCAREA DE SIGURANȚĂ

Aparatul nu poate funcționa în cazul în care bolul (C) sau accesoriile (D sau E)

nu au fost poziționate și blocate corect pe blocul motor (A).

## ÎNAINTE DE PRIMA UTILIZARE

- Înainte de prima utilizare, curățați toate accesoriile (C, D, E, F) cu apă caldă cu săpun, cu excepția blocului motor (A).

**ATENȚIE: Lamele cuțitelor sunt foarte ascuțite, manipulați-le cu grijă în momentul utilizării sau curățării aparatului.**

- Asigurați-vă că toate ambalajele au fost îndepărtate înainte de a pune aparatul în funcțiune.



- Observație importantă: Puneți selectorul de viteză (B) pe "0" înainte de a monta bolul blenderului sau accesoriile pe blocul motor.
- Aparatul pornește doar dacă bolul sau accesoriul este bine poziționat și blocate pe corpul său.
- **Nu puneți blenderul în funcțiune în cazul în care capacul nu este pus la locul lui.**

## UTILIZAREA APARATULUI

- Umeziți garnitura (c2) și poziționați-o corect pe blocul de cuțite (c1): cele 3 șanțuri ale garniturii trebuie să fie vizibile după ce garnitura a fost montată. Dacă este poziționată invers, nu veți putea bloca blocul de cuțite pe bol. (Fig. 1)
- Puneți ansamblul (c1+c2) pe fundul bolului (c3). Blocați-l rotind blocul de cuțite cu un sfert de tur în sens invers acelor de ceas. (Fig.2)
- Introduceți ingredientele în bolul asamblat, fără a depăși nivelul maxim indicat:



**\* 1,25 l pentru amestecurile groase**

**\* 1 l pentru preparatele lichide**

- Blocați capacul (c4) pe bol Puneți dopul dozator (c5) în locașul său situat pe capac.
  - Puneți ansamblul bol blender (C) pe blocul motor (A). Lacătul roșu (deschis)  este aliniat în fanta blocului motor. (Fig. 3 - poziția 1)
  - Rotiți apoi bolul blender (C) cu un sfert de tur până când lacătul verde (închis)  apare. (Fig. 3 - poziția 2)
- 2 poziții ale bolului sunt posibile: cu mânerul în dreapta sau în stânga blocului motor.
- Respectați timpul maxim de 3 minute de utilizare a blenderului.
  - Dispozitivul de tocat verdețuri (D) vă permite să tocați în câteva secunde ingrediente cum sunt ceapa, usturoiul, carnea (țăiată în bucățele), fructele uscate, să faceți pesmet (pâine uscată).
- Nu utilizați dispozitivul de tocat verdețuri pentru preparate lichide (suc de fructe, etc.)
- Dispozitivul de măcinat condimente (E) vă permite să măcinați în câteva secunde diferite condimente: semințe de coriandru, piper, etc.

- Aceste accesorii sunt prevăzute cu un bol (F) care nu permite accesul la cuțite în timpul utilizării acestora.
- 1- Întoarceți bolul (F) invers și puneți ingredientele.
  - 2- Poziționați garnitura de etanșare (d1) sau (e1) în locașul său de pe blocul de cuțite (d2 sau e2). (Fig. 4)
- Poziționați blocul de cuțite pe bol aliniind cele 2 repere  existente pe bol și pe blocul de cuțite. Blocați accesoriul rotind blocul de cuțite cu un sfert de tur în sens invers acelor de ceas. (Fig. 5)

**Atenție, dacă accesoriul nu este blocat corespunzător, pot avea loc scurgeri**

- 3- Răsturnați accesoriul asamblat (D sau E) și poziționați-l pe blocul motor. Lacătul roșu (deschis)  este aliniat în fanta blocului motor. (fig. 6 - poziția 1)
  - 4- Rotiți apoi accesoriul asamblat (D sau E) cu un sfert de tur până când lacătul verde (închis)  apare. (Fig. 6 - poziția 2)
  - 5- Conectați aparatul la priză și rotiți selectorul de viteze (B) pe poziția dorită sau dați-i câteva impulsuri spre "pulse". Țineți de bolul (F) în timpul funcționării.  
Pentru a opri aparatul, readuceți selectorul de viteze (B) pe poziția "0".
  - 6- Deblocați accesoriul rotindu-l cu un sfert de tur în sens invers acelor de ceas, până când lacătul roșu (deschis)  apare. Scoateți accesoriul asamblat (D, E) de pe blocul motor.
- Întoarceți-l invers pe suprafața de lucru înainte de a debloca blocul de cuțite (d2, e2) de pe bolul (F) procedând în mod invers ca la montare.

Acum puteți scoate preparatul din bol.

\* Culoarea bolului se poate modifica după mixarea anumitor ingrediente tari: (cuișoare, scorțișoară, etc.)

Ingrediente	Cantități (Max.)	Temp de funcționare	Accesoriu
Caise /smochine	40 g	3 s / viteza 2	<b>D</b>
Pesmet	1 feliu de pâine uscată	10 sec prin impulsuri	<b>D</b>
Ceapă	60 g	6 sec / viteza 1	<b>D</b>
Migdale /alune decorticate	60 g	30 sec prin impulsuri	<b>D</b>
Pătrunjel/coriandru proaspăt	10 g	prin impulsuri	<b>D</b>
Semințe de coriandru	40 g	30 sec / viteza 2	<b>E</b>

## CURĂȚAREA APARATULUI

- Deconectați aparatul și scoateți accesoriile.
- Manipulați-le cu grijă, cuțitele din bolul blender și din accesoriile sunt ascuțite.
- Scoateți bolul și clătiți-l cu apă curentă, la fel și capacul acestuia.
- Pentru a curăța blocul motor (A), folosiți o cârpă umedă. Ștergeți-l apoi cu grijă.
- Nu introduceți niciodată blocul motor (A) sub apă curentă.
- Pentru a facilita curățarea, spălați elementele demontabile cu apă caldă cu săpun, imediat după utilizare.
- Pentru a facilita curățarea bolului blender (C), deblocați blocul de cuțite (c1) rotindu-l un sfert de tur în sens invers acelor de ceas. Scoateți garnitura de etanșare (c2) și curățați-le cu apă curentă sau cu mașina de spălat vase.
- **VARIANTA CU BOL DIN STICLĂ** (în funcție de model): Bolul din sticlă (C) poate fi curățat în mașina de spălat vase, în coșul superior, la programul „ECO” sau „PUȚIN MURDARE”. Accesoriile (D, E) nu trebuie curățate în mașina de spălat vase.
- **VARIANTA CU BOL DIN PLASTIC** (în funcție de model): Bolul din plastic (C) și accesoriile (D, E) nu trebuie curățate în mașina de spălat vase.

## CE PUTEȚI FACE, DACĂ APARATUL NU FUNCȚIONEAZĂ?

PROBLEME	CAUZE	REZOLVARE
Aparatul nu funcționează.	Aparatul nu este conectat la priză	Conectați aparatul la o priză având aceeași tensiune
	Bolul sau accesoriul nu este poziționat sau blocat corect pe blocul motor	Verificați dacă bolul sau accesoriile sunt poziționate și blocate corect pe blocul motor, conform ilustrațiilor din figură.
Vibrații excesive	Aparatul nu este așezat pe o suprafață plană	Așezați aparatul pe o suprafață plană
	Volumul de ingrediente este prea mare	Reduceți cantitatea de ingrediente prelucrate
Scurgere prin capac	Volumul de ingrediente este prea mare	Reduceți cantitatea de ingrediente prelucrate
	Capacul nu este bine poziționat	Blocați corect capacul pe bolul blender
Scurgere prin partea de jos a bolului blender	Garnitura (c2) a bolului blender este încorect poziționată sau lipsește	Repoziționați garnitura și blocați corect port-cuțitul
Scurgere prin partea de jos a accesoriilor	Garnitura de pe blocul de cuțite (d2) sau (e2) este încorect blocată sau lipsește	Repoziționați garnitura pe blocul de cuțite (d2) sau (e2) și blocați-o corect pe capacul (F)
Cuțitul se învârtă greu	Bucățile de alimente sunt prea mari sau prea tari	Reduceți mărimea sau cantitatea de ingrediente prelucrate Adăugați lichid
Nu se poate bloca ansamblul bloc de cuțite și garnitură (c1+c2) pe bolul (c3)	Garnitura (c2) este încorect poziționată	Repoziționați garnitura, cu cele 3 șanțuri vizibile, conform Fig. 1

### Aparatul dumneavoastră tot nu funcționează?

Adresați-vă unui centru de service autorizat (vezi lista din carnetul de service).

Vă puteți personaliza blenderul și puteți să vă procurați, de la furnizorul obișnuit sau de la un centru autorizat,

următoarele accesorii: Accesorii Dispozitiv de tocat verdețuri (D), accesoriul Dispozitiv de măcinat condimente (E), sau un bol blender (C) suplimentar.

## POPIS PRÍSTROJA

- A** Blok motora
- B** Prepínač rýchlostí
- C** Zostava mixéra:
  - **c1** Blok čepelí
  - **c2** Nepriepustné tesnenie
  - **c3** Pracovná nádoba mixéra s odmerkou
  - **c4** Veko
  - **c5** Dávkovací uzáver
- D** Mlynček na bylinky  
(\*príslušenstvo v závislosti od modelu)
- **d1** Nepriepustné tesnenie
- **d2** Blok čepelí na bylinky
- E** Mlynček na korenie  
(\*príslušenstvo v závislosti od modelu)
- **e1** Nepriepustné tesnenie
- **e2** Blok čepelí na korenie
- F** Pracovná nádoba mlynčeka na bylinky a mlynčeka na korenie

Príslušenstvo, ktoré patrí k modelu, ktorý ste si práve zakúpili, sa nachádza na štítku umiestnenom na vrchnej strane obalu.

**POZOR:** Bezpečnostné predpisy sú súčasťou spotrebiča. Skôr ako prvýkrát použijete svoj nový spotrebič, si ich starostlivo prečítajte. Uchovajte ich na dostupnom mieste, aby ste do nich mohli v prípade potreby neskôr nahliadnuť.

## BEZPEČNOSTNÁ POISTKA

Prístroj nemôže fungovať, keď pracovná nádoba (C) alebo príslušenstvo (D alebo

E) nie je správne založené a zaistené na bloku motora (A).

## PRED PRVÝM POUŽITÍM

- Pred prvým použitím očistite všetko príslušenstvo (C, D, E, F) teplou saponátovou vodou (okrem bloku motora) (A).

**UPOZORNENIE: Čepele nožov sú veľmi ostré, preto pri používaní alebo čistení prístroja s nimi manipulujte opatrne.**

- Dbajte na to, aby ste pred zapnutím prístroja odstránili všetky časti obalu.



- Dôležitá poznámka: Pred umiestnením pracovnej nádoby mixéra alebo príslušenstva na blok motora dajte prepínač rýchlostí (B) do polohy „0“.
- Prístroj je možné zapnúť iba vtedy, keď je pracovná nádoba alebo príslušenstvo správne umiestnené a zaistené na tele prístroja.
- **Mixér nezapínajte bez toho, aby bolo založené veko.**

## POUŽÍVANIE PRÍSTROJA

- Navlhčite tesnenie (c2) a správne ho založte na blok čepeľ (c1): po založení tesnenia musia byť viditeľné 3 záhyby tesnenia. V prípade, že ho založíte opačne, nebudete môcť zaistiť blok čepeľ na pracovnú nádobu. (Obr. 1)
- Zostavu (c1+c2) položte na dno pracovnej nádoby (c3). Zaistíte ju otočením o štvrt otáčky proti smeru otáčania hodinových ručičiek. (Obr. 2)
- Do pracovnej nádoby vložte potraviny, pričom dbajte na to, aby ste neprekročili značku maximálneho množstva:

\* **1,25 l pri hustých zmesiach**

\* **1 l pri tekutých zmesiach**

- Veko (c4) zaistíte na pracovnú nádobu. Dávkovací uzáver (c5) založte na príslušné miesto do veka.
- Zostavu mixéra (C) založte na blok motora (A). Červený zámok (otvorený)  sa zarovná s drážkou na bloku motora. (Obr. 3 - poloha 1)
- Pracovnú nádobu mixéra (C) potom otočte o štvrt otáčky, až kým sa neobjaví zelený zámok (zatvorený) . (Obr. 3 - poloha 2)



Existujú dve polohy pracovnej nádoby: rukoväť vpravo alebo vľavo od bloku motora.

- Dodržiavajte maximálny čas použitia mixéra 3 minúty.
- Mlynčekom na bylinky (D) môžete za niekoľko sekúnd posekať cibuľu, cesnak, mäso (pokrájané na kúsky) a sušené ovocie, pripraviť strúhanku (zo suchárov).
- Mlynček na bylinky nepoužívajte na prípravu tekutých jedál (ovocné šťavy a pod.).
- Mlynčekom na korenie (E) môžete za niekoľko sekúnd pomlieť rôzne druhy korenia: zrníčka koriandra, čierne korenie...
- Toto príslušenstvo obsahuje pracovnú nádobu (F), ktorá bráni prístupu k čepeľi počas prevádzky.

- 1- Pracovnú nádobu (F) otočte a vložte do nej potraviny.
- 2- Nepriepustné tesnenie (d1) alebo (e1) založte na príslušné miesto na blok čepeľ (d2 alebo e2) (Obr. 4).

Blok čepeľ položte na pracovnú nádobu a 2 značky , ktoré sa nachádzajú na pracovnej nádobe a na bloku čepeľ. Príslušenstvo zaistíte pootočením čepeľ o štvrt otáčky proti smeru otáčania hodinových ručičiek (Obr. 5).

**Upozornenie: V prípade, že je príslušenstvo nesprávne zaistené, hrozí riziko úniku.**

- 3- Zložené príslušenstvo (D alebo E) otočte a umiestnite na blok motora. Červený zámok (otvorený)  sa zarovná s drážkou na bloku motora (obr. 6 - poloha 1).
- 4- Zložené príslušenstvo (D alebo E) následne pootočte o štvrt otáčky tak, aby sa objavil zelený zámok (zatvorený)  (Obr. 6 - poloha 2).
- 5- Prístroj zapojte do elektrickej siete a prepínač rýchlostí (B) otočte do požadovanej polohy alebo niekoľkokrát stlačte tlačidlo „pulse“. Pracovnú nádobu (F) počas prevádzky pridržižte.

Prístroj vypnite otočením prepínača rýchlostí (B) do polohy „0“.

- 6- Príslušenstvo odistite pootočením o štvrt otáčky v smere otáčania hodinových ručičiek, až kým sa neobjaví červený zámok (otvorený) . Zložené príslušenstvo (D, E) zložte z bloku motora.

Príslušenstvo otočte na pracovnej ploche a potom odistite blok čepeľ (d2, e2) z pracovnej nádoby (F), pričom postupujte opacným spôsobom ako pri jeho zakladaní.

Teraz môžete z pracovnej nádoby vybrať potraviny.

\* Farba pracovnej nádoby sa môže zmeniť pri mixovaní niektorých veľmi tvrdých potravín: (klinčky, škoricca a pod.).



Potraviny	Množstvo (Max)	Prevádzková doba	Príslušenstvo
Marhule	40g	3 s./rýchlosť 2	<b>D</b>
Strúhanka	1 suchár	10 s s opakovaným stláčaním tlačidla	<b>D</b>
Cibuľa	60g	6 sek./rýchlosť 1	<b>D</b>
Lúpané mandle/Lieskové oriešky	60g	30 s s opakovaným stláčaním tlačidla	<b>D</b>
Čerstvý petržlen/Koriander	10g	stlačenie tlačidla	<b>D</b>
Zrníčka koriandra	40g	30 sek./rýchlosť 2	<b>E</b>

## ČISTENIE PRÍSTROJA

- Prístroj odpojte z elektrickej siete a zložte príslušenstvo.
- Čepele pracovnej nádoby mixéra a príslušenstva sú ostré, preto s nimi manipulujte veľmi opatrne.
- Zložte pracovnú nádobu a opláchnite ju spolu s vekom pod tečúcou vodou.
- Blok motora (A) očistite vlhkou handričkou. Dôkladne ho osušte.
- Blok motora (A) nikdy nedávajte pod tečúcu vodu.
- Kvôli jednoduchšiemu čisteniu vyberateľné príslušenstvo umyte okamžite po použití teplou saponátovou vodou.
- Kvôli jednoduchšiemu čisteniu pracovnej nádoby (C) odistite blok čepelí (c1) - otočte ho o štvrt otáčky proti smeru otáčania hodinových ručičiek. Zložte nepriepustné tesnenie (c2) a umyte ho pod tečúcou vodou alebo v umývačke riadu.
- **VERZIA SO SKLENENOU NÁDOBOU** (v závislosti od modelu): Sklenenú nádobu (C) sa môže čistiť v umývačke riadu v hornom koši s použitím programu „ECO“ alebo „PEU SALE“ (na umývanie málo znečisteného riadu). Príslušenstvo (D, E) sa nesmie čistiť v umývačke riadu.
- **VERZIA S PLASTOVOU NÁDOBOU** (v závislosti od modelu): Plastovú nádobu (C) a príslušenstvo (D, E) sa nesmú čistiť v umývačke riadu.

## ČO ROBIŤ, AK PRÍSTROJ NEFUNGUJE?

PROBLÉMY	PRÍČINY	RIEŠENIA
Výrobok nefunguje	Zástrčka nie je zapojená.	Prístroj zapojte do zásuvky s rovnakým napätím.
	Pracovná nádoba alebo príslušenstvo nie je správne umiestnené alebo zaistené na bloku motora.	Skontrolujte, či je pracovná nádoba alebo príslušenstvo správne umiestnené alebo zaistené na bloku motora – pozri obrázky v návode.
Nadmerné vibrácie	Výrobok nie je položený na rovnej ploche.	Výrobok položte na rovnú plochu.
	Veľmi veľké množstvo potravín	Zmenšite množstvo spracovávaných potravín.
Únik z veka	Veľmi veľké množstvo potravín	Zmenšite množstvo spracovávaných potravín.
	Veko nie je dobre umiestnené.	Veko správne zaistite na pracovnú nádobu mixéra.
Únik zospodu pracovnej nádoby mixéra	Tesnenie (c2) pracovnej nádoby mixéra je nesprávne umiestnené alebo chýba.	Znova založte tesnenie a správne ho zaistite na držiak čepeľí.
Únik zospodu príslušenstva	Tesnenie na bloku čepeľí (d2) alebo (e2) je nesprávne umiestnené alebo chýba.	Znova založte tesnenie na blok čepeľí (d2) alebo (e2) a správne ho zaistite na veko (F).
Nôž sa neotáča ľahko	Príliš veľké alebo tvrdé kúsky potravín	Zmenšite veľkosť alebo množstvo spracovávaných potravín. Pridajte tekutinu.
Blok čepeľí s tesnením (c1+c2) nie je možné zaistiť na pracovnú nádobu (c3)	Tesnenie (c2) je nesprávne umiestnené.	Znova založte tesnenie, pričom dajte na to, aby boli viditeľné 3 záhyby (pozri obr. 1).

### Mixér stále nefunguje?

Obráťte sa na autorizované servisné stredisko (pozri zoznam v servisnej knižke).  
Mixér si môžete upraviť podľa vlastných potrieb a u svojho predajcu alebo v autorizovanom stredisku si

môžete zakúpiť nasledujúce príslušenstvo: mlynček na bylinky (D), mlynček na korenie (E) alebo doplnková pracovná nádoba (C) mixéra.

## OPIS APARATA

- A** Enota z motorjem
- B** Stikalo za izbiro hitrosti
- C** Komplet mešalnika :
  - **c1** Komplet rezil
  - **c2** Tesnilo
  - **c3** Posoda mešalnika z merilno skalo
  - **c4** Pokrov
  - **c5** Dozirni čep
- D** Mlinček za zelišča (\*dodatek odvisno od modela)
- **d1** Tesnilo
- **d2** Komplet rezil za zelišča
- E** Mlinček za začimbe (\*dodatek odvisno od modela)
- **e1** Tesnilo
- **e2** Komplet rezil za začimbe
- F** Posoda mlinčka za zelišča in mlinčka za začimbe

Dodatki, priloženi modelu, ki ste ga pravkar kupili, so prikazani na etiketi na zgornjem delu embalaže.

**POZOR:** navodila z varnostnimi ukrepi so del naprave. Natančno jih preberite pred prvo uporabo vašega novega aparata. Shranite jih na priročno mesto, da jih boste lahko uporabili v prihodnje.

## VARNOSTNO ZAKLEPANJE

Aparat ne bo deloval, če posoda (C) ali dodatki (D ali E) niso pravilno

nameščeni in zaklenjeni na enoti z motorjem (A).

## PRED PRVO UPORABO

- Pred prvo uporabo očistite vse dodatke (C, D, E, F) s toplo milnico. To ne velja za enoto z motorjem (A).

**POZOR: Rezila nožev so izjemno nabrušena, med samo uporabo ali med čiščenjem aparata ravnajte z njimi previdno.**



- Prepričajte se, da bo pred začetkom delovanja aparata vsa embalaža odstranjena.
- Pomembna opomba: Preden namestite posodo mešalnika ali dodatke na enoto z motorjem,

postavite stikalo za izbiro hitrosti (B) na «0».

- Aparat se zažene samo, če se posoda oziroma dodatki pravilno nameščeni in zaklenjeni na njegovem ohišju.

**• Ne poganjajte mešalnika, če pokrov ni nameščen.**

## UPORABA APARATA



- Navlažite tesnilo (c2) in ga pravilno namestite na komplet rezil (c1) : vse 3 gube tesnila morajo biti vidne, ko je tesnilo nameščeno. Če je nameščeno v drugo smer, ne boste mogli zakleniti kompleta rezil na posodi. (Slika 1)
- Postavite vse skupaj (c1+c2) na dno posode (c3). Zaklenite tako, da obrnete komplet rezil za četrť obrata v obratni smeri od smeri gibanja urnih kazalcev. (Slika 2)
- Vstavite sestavine v sestavljeno posodo in pri tem ne presežite maksimalne označene ravni:
  - \* **1,25L za goste mešanice**
  - \* **1L za tekoče pripravke**
- Zaklenite pokrov (c4) na posodi. Postavite dozirni čep (c5) v njegovo ležišče na pokrovu.
- Namestite celoten mešalnik s posodo (C) na enoto z motorjem (A). Rdeča ključavnica (odprta)  je poravnana z zarezo na enoti z motorjem. (Slika 3 - pozicija 1)
- Nato obrnite posodo mešalnika (C) za četrť obrata, dokler se ne prikaže zelena ključavnica (zaprta) . (Slika 3 - pozicija 2) možna sta 2 položaja posode : z ročajem na desni ali na levi strani enote z motorjem.
- Upoštevajte najdaljši dovoljeni čas uporabe mešalnika, ki je 3 minute.
- Mlinček za zelišča (D) vam omogoča, da v nekaj trenutkih sesekljate sestavine, kot so čebula, česen, meso (narezano na koščke), suho sadje in da izdelate drobtine (prepečenec). Mlinčka za zelišča ne uporabljajte za tekoče pripravke (sadni sok ...)
- Mlinčka za zelišča ne uporabljajte za tekoče pripravke (sadni sok ...)
- Mlinček za začimbe (E) vam omogoča, da v nekaj trenutkih zmeljete različne začimbe: koriandrova, poprova zrna...
- Ti dodatki so opremljeni s posodo (F), ki onemogoča dostop do rezil v času

njihove uporabe.

- 1- Obrnite posodo (F) in stresite sestavine
- 2- Namestite tesnilo (d1) ali (e1) v njegovo ležišče na kompletu rezil (d2 ali e2). (Slika 4)

Namestite komplet rezil na posodo in pri tem poravnajte obe oznaki , ki se nahajata na posodi in na kompletu rezil. Zaklenite dodatek tako, da obrnete komplet rezil za četrť obrata v smeri, nasprotni smeri gibanja urnih kazalcev. (Slika 5)

**Pozor: če je dodatek slabo zaklenjen, lahko pride do puščanja.**

- 3- Obrnite sestavljeni dodatek (D ali E) in ga namestite na enoto z motorjem. Rdeča ključavnica (odprta)  je poravnana z zarezo na enoti z motorjem. (Slika 6 - pozicija 1)
- 4- Nato obrnite sestavljeni dodatek (D ali E) za četrť obrata, dokler se ne prikaže zelena ključavnica (zaprta) . (Slika 6 - pozicija 2)
- 5- Priključite aparat in obrnite stikalo za izbiro hitrosti (B) v zeleni položaj oziroma pritisnite nekajkrat za »pulzno« delovanje. Med delovanjem držite posodo (F).

Ko želite aparat ustaviti, postavite stikalo za izbiro hitrosti (B) v pozicijo "0".

- 6- Odklenite dodatek tako, da ga obrnete za četrť obrata v obratni smeri od smeri gibanja urnih kazalcev, dokler se ne pojavi rdeča ključavnica (odprta) . Snemite sestavljeni dodatek (D, E) z enote z motorjem. Obrnite ga na delovni površini, preden odklenete komplet rezil (d2, e2) s posode (F), pri čemer ravnajte v nasprotnem vrstnem redu kot pri nameščanju.

Zdaj lahko vzamete pripravek iz posode.

\* Barva posode se zaradi mešanja z nekaterimi trdnimi sestavinami lahko spremeni : (nageljnovc žbice, cimret ...)

Sestavine	Količine (maksimalne)	Čas delovanja	Dodatek
Marelice	40g	3 sek / hitrost 2	<b>D</b>
Drobtine	1 prepečenec	10 s s pulznim delovanjem	<b>D</b>
Čebula	60g	6 sek / hitrost 1	<b>D</b>
Oluščeni mandlji / lešniki	60g	30 s s pulznim delovanjem	<b>D</b>
Peteršilj / sveži koriander	10g	s pulznim delovanjem	<b>D</b>
Koriandrova zrna	40g	30 sek / hitrost 2	<b>E</b>

## ČIŠČENJE APARATA

- Izključite aparat iz omrežja in odstranite dodatke.
- Z njimi ravnajte previdno, saj so rezila posode mešalnika in dodatkov ostra.
- Snemite posodo in jo izperite pod tekočo vodo, enako storite s pokrovom posode .
- Za čiščenje enote z motorjem (A) uporabite vlažno krpo. Skrbno osušite.
- Enote z motorjem (A) nikoli ne potaplajte v tekočo vodo.
- Čiščenje bo enostavneje, če boste snemljive elemente oprali s toplo milnico takoj po uporabi.
- Zaradi lažjega čiščenja posode mešalnika (C) odklenite komplet rezil (c1) tako, da ga obrnete za četrt obrata v obratni smeri od smeri gibanja urnih kazalcev. Odstranite tesnilo (c2) in očistite pod tekočo vodo ali v pomivalnem stroju.
- RAZLIČICA S STEKLENO POSODO (odvisno od modela):  
Stekleno posodo (C) lahko operete v pomivalnem stroju, če jo odložite v zgornji del pomivalnega stroja in uporabite program »ECO« ali »MANJ UMAZANA POSODA«. Dodatkov (D, E) ne smete prati v pomivalnem stroju.
- RAZLIČICA S PLASTIČNO POSODO (odvisno od modela):  
Plastične posode (C) in dodatkov (D, E) ne smete prati v pomivalnem stroju.

## KAJ STORITI, ČE APARAT NE DELUJE ?

TEŽAVE	VZROKI	REŠITVE
Izdelek ne deluje	Vtičač ni vključen v omrežje	Priključite aparat v vtičnico z enako napetostjo
	Posoda ali dodatki niso pravilno nameščeni in zaklenjeni na enoti z motorjem.	Preverite, če so dodatki pravilno nameščeni in zaklenjeni na enoti z motorjem, skladno s sliko v navodilu
Premočne vibracije	Izdelek ni postavljen na ravno površino	Postavite izdelek na ravno površino
	Količina sestavin je prevelika	Zmanjšajte količino sestavin, ki jih obdelujete
Puščanje pri pokrovu	Količina sestavin je prevelika	Zmanjšajte količino sestavin, ki jih obdelujete
	Pokrov ni pravilno nameščen Tesnilo (c2) posode mešalnika je slabo nameščeno ali ga ni	Pokrov pravilno zaklenite na mešalnik
Puščanje na spodnjem delu posode za mešalnik	Tesnilo na kompletu rezil (d2) ali (e2) je slabo zaklenjeno ali ga ni	Ponovno namestite tesnilo in pravilno zaklenite nosilec rezila
Puščanje na spodnjem delu dodatkov	Tesnilo na kompletu rezil (d2) ali (e2) je slabo zaklenjeno ali ga ni	Ponovno namestite tesnilo na komplet rezil (d2) ali (e2) in ga pravilno zaklenite na pokrov (F)
Nož se ne obrača zlahka	Koščki živil so preveliki ali pretrdi	Zmanjšajte velikost ali količino sestavin, ki jih obdelujete. Dodajte tekočino.
Kompleta rezil ni mogoče zakleniti s tesnilom (c1+c2) na posodo (c3)	Tesnilo (c2) je slabo nameščeno	Ponovno namestite tesnilo, 3 gube so vidne, kot kaže slika 1

## Vaš mešalnik še vedno ne deluje ?

Obrnite se na pooblaščen servisni center (glej seznam v servisni knjižici). Svoj mešalnik lahko prilagodite svojim željam in pri svojem običajnem prodajalcu ali v pooblaščenem

centru kupite naslednje dodatke: dodatek mlinček za zelišča (D), dodatek mlinček za začimbe (E) ali pa dodatno posodo mešalnik (C).

## OPIS APARATA

- A** Blok motora
- B** Selektor brzine
- C** Sklop blendera:
- **c1** Blok sečiva
  - **c2** Dichtung
  - **c3** Činija blendera sa mernom skalom
  - **c4** Poklopac
  - **c5** Čep za doziranje
- D** Mlin za začinske biljke (\*dodaci u zavisnosti od modela)
- **d1** Zaptivna spojnica
- **d2** Blok sečiva za začinske biljke
- E** Mlin za začine (\*dodaci u zavisnosti od modela)
- **e1** Dichtung
  - **e2** Blok sečiva za začine
- F** Činija za mlin za začinsko bilje i za mlin za začine

Pomoćni delovi sadržani u modelu koji ste upravo kupili prikazani su na nalepnici na gornjem delu kutije.

**OPREZ:** mere predostrožnosti su deo uređaja. Pre prve upotrebe svog novog uređaja pažljivo ih pročitajte. Držite ih na mestu gde ih možete pronaći i kasnije pogledati.

## BEZBEDNOSNO BLOKIRANJE

Aparat ne može da radi ako posuda (C) ili pomoćni delovi (D ili E) nisu ispravno

postavljeni i blokirani na bloku motora (A).

## PRE PRVE UPOTREBE

- Pre prve upotrebe, operite sve pomoćne delove (C, D, E, F) toplom vodom i deterdžentom, ali ne i blok motora (A).

**PAŽNJA:** Sečiva noževa su izuzetno oštra. Pažljivo rukujte njima prilikom upotrebe ili čišćenja aparata.

- Proverite da li je sva ambalaža uklonjena pre aktiviranja aparata.



- Važna napomena: Postavite selektor brzine (B) na "0" pre nego što postavite posudu blendera ili pomoćne delove na blok motora.
- Uređaj će se pokrenuti samo ako su posuda ili pomoćni deo dobro postavljeni i blokirani na bloku motora.
- **Ne aktivirajte blender ako poklopac nije na mestu.**

## UPOTREBA APARATA

- Navlažite dihtung (c2) i postavite ga pravilno na blok sečiva (c1); 3 navoja dihtunga moraju biti vidljiva kada se dihtung postavi. Ako je postavljen u drugom smeru, neće te moći da blokirate blok sečiva na činiju. (Sl. 1)
- Postavite sklop (c1+c2) na dno posude (c3). Blokirajte ga okretanjem bloka sečiva za četvrtinu kruga u smeru obrnutom od smer kazaljki na satu. (Sl. 2)
- Sipajte sastojke u posudu, ne premašujući maksimalni navedeni nivo:

\* **1,25 l za guste mešavine**

\* **1 l za tečnost**

- Blokirajte poklopac (c4) na posudu. Stavite čep za doziranje (c5) u ležište na poklopcu.
- Postavite sklop posude blendera (C) na blok motora (A). Crveni katanac (otvoreno)  je u ravni sa prerezom bloka motora. (Sl. 3 - položaj 1)
- Zatim okrenite posudu blendera (C) za četvrtinu kruga dok se ne pojavi zeleni katanac (zatvoreno) . (Sl. 3 - položaj 2)

Moguća su 2 položaja posude: ručka desno ili levo od bloka motora.

- Pridržavajte se maksimalnog vremena korišćenja blendera 3 minute.
- Mlin za začinske biljke (D) vam omogućava da za nekoliko sekundi iseckate sastojke kao što su crni luk, beli luk, meso (isečeno na komade), suvo voće i da napravite prezle (od dvopeka).



Ne koristite mlin za začinske biljke za tečne smese (voćni sokovi...)

- Pomoću mlina za začine (E) možete za nekoliko sekundi samleti različite začine : zrna korijandera, bibera...
- Pomoćni delovi imaju posudu (F) koja sprečava pristup sečivima prilikom njihove upotrebe.

- 1- Okrenite posudu (F) sipajte sastojke
- 2- Postavite dihtung (d1) ili (e1) u ležište na bloku sečiva (d2 ili e2). (Sl. 4)

Postavite blok sečiva na posudu, poravnajte 2 postojeće oznake na posudi i na bloku sečiva. Zaključajte pomoćni deo okretanjem bloka sečiva za četvrtinu kruga u smeru suprotnom od smer kazaljki na satu. (Sl. 5)

### **Pažnja, ako je pomoćni deo loše blokiran, može doći do curenja**

- 3- Okrenite sklopljeni pomoćni deo (D ili E) i postavite ga na blok motora. Crveni katanac (otvoreno)  je u ravni sa prerezom bloka motora. (Sl. 6 - položaj 1)
- 4- Zatim okrenite sklopljeni pomoćni deo (D ili E) za četvrtinu kruga dok dok se ne pojavi zeleni katanac (zatvoreno) . (Sl. 6 - položaj 2)
- 5- Uključite aparat i okrenite selektor brzine (B) na željeni položaj ili koristite "Pulse" funkciju. Držite posudu (F) tokom rada.

Da zaustavite aparat, vratite selektor brzine (B) na položaj "0".

- 6- Odblokirajte pomoćni deo okretanjem za četvrtinu kruga u smeru suprotnom od smer kazaljki na satu, dok se ne pojavi crveni katanac (otvoreno).  Skinite sklopljeni pomoćni deo (D, E) sa bloka motora.

Okrenite ga na radnoj površini pre nego što odblokirate blok sečiva (d2, e2) sa činije (F) postupajući obrnuto od postavljanja.

Sada možete da sipate smesu u posudu.

\* Boja posude može da se promeni nakon miksanja nekih sastojaka: (karanfilić, cimet ...)



Sastojci	Količine (maks.)	Vreme rada	Pomoćni deo
Kajsije	40 g	3 s / brzina 2	<b>D</b>
Prezle	1 dvopek	10 s impulsno	<b>D</b>
Luk	60 g	6 s / brzina 1	<b>D</b>
Badem/lešnik očišćen	60 g	30 s impulsno	<b>D</b>
Peršun/svež korijander	10 g	impulsno	<b>D</b>
Zrna korijandera	40 g	30 s/brzina 2	<b>E</b>

## ČIŠĆENJE APARATA

- Isključite aparat i skinite pomoćne delove
- Pažljivo rukujte sečivima blendera i pomoćnih delova, oštra su.
- Skinite posudu i isperite je pod mlazom tekuće vode, kao i poklopac.

Za čišćenje bloka motora (A), koristite vlažnu krpu. Pažljivo ga osušite.

- Nikada ne stavljajte blok motora (A) pod mlaz tekuće vode.
- Radi lakšeg čišćenja, ne zaboravite da operete demontažne delove toplom vodom i deterdžentom odmah nakon upotrebe.
- Radi lakšeg čišćenja posude blendera (C), odblokirajte blok sečiva (c1) okretanjem za četvrtinu kruga u smeru suprotnom od smera kazaljki na satu. Skinite dlhtung (c2) i operite ga tekućom vodom ili u mašini za pranje posuđa.

- TIP STAKLENE POSUDE (u zavisnosti od modela):  
Staklena posuda (C) se može prati u mašini za sudove u gornjem delu sa programom «EKO» ili «MALO PRLJAVO». Pribor (D, E) ne sme se prati u mašini za sudove.

- TIP PLASTIČNE POSUDE (u zavisnosti od modela):  
Plastična posuda (C) i pribor (D, E) ne smeju se prati u mašini za sudove.

## AKO UREĐAJ NE RADI, ŠTA DA RADITE?

PROBLEMI	UZROCI	REŠENJA
Proizvod ne radi	Nije uključen u utičnicu	Uključite aparat u utičnicu istog napona
	Posuda ili pomoćni deo nisu pravilno postavljeni ili blokirani na bloku motora	Proverite da li su posuda ili pomoćni delovi pravilno postavljeni i blokirani na bloku motora, prema slici iz uputstva
Preterano vibriranje	Proizvod nije postavljen na ravnu površinu	Postavite proizvod na ravnu površinu
	Prevelika zapremina sastojaka	Smanjite količinu sastojaka za pripremanje
Curenje kroz poklopac	Prevelika zapremina sastojaka	Smanjite količinu sastojaka za pripremanje
	Poklopac nije dobro postavljen	Pravilno blokirajte poklopac na posudu blendera
Curenje kroz donji deo činije blendera	Dihtung(c2) posude blendera je loše postavljen ili ga nema	Ponovo postavite dihtung i pravilno blokirajte nosač sečiva
Curenje kroz donji deo pomoćnih delova	Dihtung na bloku sečiva (d2) ili (e2) je loše namešten ili ga nema	Ponovo postavite dihtung na blok sečiva (d2) ili (e2) i blokirajte ga pravilno na poklopcu (F)
Nož se teško okreće	Preveliki ili pretvrđi komadi hrane	Smanjite veličinu ili količinu sastojaka Dodajte tečnost
Nemoguće je blokirati blok sečiva dihtungom (c1+c2) na činiju (c3)	Dihtung (c2) nije dobro postavljen	Ponovo postavite dihtung, 3 navoja se vide, kao na sl. 1.

### Vaš blender i dalje ne radi?

Obratite se ovlašćenom servisu (pogledajte spisak u garantnom listu). U ovlašćenom servisu možete kupiti dodatne delove za blender: Mlin za

začinske biljke (D), Mlin za začine (E), ili dodatnu posudu blendera (C).

## OPIS UREĐAJA

- |   |  |
|---|--|
| <p><b>A</b> Kućište</p> <p><b>B</b> Izbornik brzina</p> <p><b>C</b> Sklop blendera:</p> <ul style="list-style-type: none"> <li>- <b>c1</b> Noževi</li> <li>- <b>c2</b> Nepropusna brtva</li> <li>- <b>c3</b> Posuda blendera s gradacijom</li> <li>- <b>c4</b> Poklopac</li> <li>- <b>c5</b> Dozirni čep</li> </ul> <p><b>D</b> Sjeckalica (*dodatni pribor prema modelu)</p> | <ul style="list-style-type: none"> <li>- <b>d1</b> Nepropusna brtva</li> <li>- <b>d2</b> Noževi</li> </ul> <p><b>E</b> Mlinac za začine (*dodatni pribor prema modelu)</p> <ul style="list-style-type: none"> <li>- <b>e1</b> Nepropusna brtva</li> <li>- <b>e2</b> Noževi</li> </ul> <p><b>F</b> Posuda sjeckalice i mlinca za začinsko bilje</p> |
|---|--|

Dijelovi pribora ovise o modelu kojeg ćete kupiti, prikazani su na etiketi koja se nalazi na ambalaži.

**UPOZORENJE:** Mjere opreza čine dio ovog uređaja. Pažljivo ih pročitajte prije prvog korištenja novog uređaja. Čuvajte ih na mjestu na kojem ćete ih kasnije moći pronaći i pročitati.

## SIGURNOSNO ZAKLJUČAVANJE

Uređaj ne može raditi ukoliko sklop blendera (C) ili dijelovi pribora (D ili E)

nisu postavljeni u pravilan položaj i zaključani na kućištu (A).

## PRIJE PRVE UPORABE

- Prije prve uporabe sav dodatan pribor operite (C, D, E, F) pomoću sredstva za pranje posuda i spužvice, te isperite toplom vodom. Nikada na ovaj način ne čistite kućište (A).

**OPREZ: Noževi su izuzetno oštri pa prilikom uporabe ili čišćenja budite vrlo oprezni.**

- Pobrinite se da je sva ambalaža uklonjena prije početka rada uređaja.



- Važna napomena: Izbornik brzine (B) stavite u položaj „0“ prije nego što posudu blendera ili dijelove pribora postavite na kućište.
- Uređaj će se pokrenuti jedino ako su posuda i dijelovi pribora dobro postavljeni i zaključani na kućištu.
- **Blender ne puštajte u rad ako poklopac blendera nije na svojem mjestu.**

## UPORABA UREĐAJA

- Ovlažite brtvu (c2) i namjestite je pravilno na blok noževa (c1): 3 utora brtve moraju biti vidljiva nakon što se brtva pravilno postavi. Ako je postavljena u drugom smjeru neće te moći zaključati noževe na posudu. (sl.1)
- Cjelinu (c1+c2) postavite na dno posude (c3). Blok noževa okrenite za četvrtinu okretaja u smjeru suprotnom od kretanja kazaljki na satu. (sl.2)
- U posudu zajedno stavite sastojke bez prelaženja maksimalne navedene razine:

\* **1,25L za guste mješavine**

\* **1L za tekuće pripravke**

- Zaključajte poklopac (c4) na posudu. Stavite čep za doziranje (c5) u njegov utor koji se nalazi na poklopcu.
- Cijeli sklop posude blendera (C) stavite na kućište (A). Crveni lokot (otvoreno) je  poravnan s prorezom na kućištu. (sl.3 - položaj 1)
- Nakon toga okrenite posudu blendera (C) za jednu četvrtinu okretaja dok se ne pojavi zeleni lokot (zatvoreno) . (sl.3 - položaj 2)

Moguća su 2 položaja posude: lijevi ili desni položaj na kućištu.

- Poštujte najdulje dozvoljeno vrijeme za korištenje blendera od 3 minute.
- Sjeckalica (D) vam omogućuje da za nekoliko sekundi usitnite sastojke poput luka, češnjaka, mesa (narezanog na komadiće), suhog voća, da pripremite mrvice (od dvopeka).



Sjeckalicu nemojte rabiti za pripremu tekućih pripravaka (voćnih sokova...)

- Mlinac za začine (E) vam omogućuje da za nekoliko sekundi usitnite različite začine: zrna korijandra, papar...
- Ovaj je dodatni pribor opremljen posudom (F) koja sprječava pristup noževima tijekom njihove uporabe.

- 1- Vratite posudu na mjesto (F) i uspite sastojke
- 2- Nepropusnu brtvu stavite u položaj (d1) ili (e1) u njegovo ležište na bloku noževa (d2 ili e2). (sl.4)

Blok noževa postavite u posudu i poravnajte 2 oznake  koje se nalaze na posudi i zaključajte ih. Zaključajte pribor i blok noževa okrenite za jednu četvrtinu okretaja u smjeru suprotnom od kretanja kazaljki na satu. (sl.5)

**Oprez: ako pribor nije pravilno zaključan postoji opasnost od izlivanja**

- 3- Okrenite cjelinu pribora (D ili E) i postavite ga na kućište. Crveni lokot (otvoreno)  je poravnan s prorezom na kućištu. (sl.6 - položaj 1)
- 4- Nakon toga okrenite sastavljeni pribor (D ili E) za četvrt okretaja dok se ne prikaže zeleni lokot (zatvoreno) . (sl.6 - položaj 2)
- 5- Uređaj priključite na struju i okrenite izbornik brzine (B) u željeni položaj ili nekoliko puta pritisnite funkciju „pulse“. Posudu (F) držite tijekom rada.

Da biste zaustavili uređaj, izbornik brzina (B) ponovno vratite u položaj „0“.

- 6- Otključajte dodatni pribor i okrenite ga za četvrt okretaja u smjeru obratnom od kretanja kazaljki na satu sve dok se ne prikaže crveni lokot (otvoren) .

Odvojite sklop noževa (D, E) od kućišta. Uređaj postavite okomito na radnu površinu prije otključavanja sklopa s noževima (d2, e2) od posude (F) i nastavite redoslijedom obratnim od onog prilikom sklapanja. Zatim možete izvaditi pripravak iz posude.

\* Boja posude se može mijenjati tijekom miješanja nekih sastojaka među kojima: (klinčić, cimet...)

Sastojci	Količine (max.)	Vrijeme rada	Pribor
Marelice	40 g	3 s / brzina 2	<b>D</b>
Krušne mrvice	1 dvopek	10 s u impulsnom načinu rada	<b>D</b>
Luk	60 g	6 s / brzina 1	<b>D</b>
Bademi /lješnjaci bez ljuske	60 g	30 s u impulsnom načinu rada	<b>D</b>
Peršin/svježi korijandar	10 g	Impulsni rad	<b>D</b>
Sjemenke korijandra	40 g	30 s/brzina 2	<b>E</b>

## ČIŠĆENJE UREĐAJA

- Odvojite uređaj od naponske mreže i uklonite dijelove pribora
- Budite oprezni, noževi posude blendera i dijelova pribora su vrlo oštri.
- Skinite posudu i isperite vodom pažljivo zajedno s poklopcem.
- Da biste očistili kućište (A), upotrijebite vlažnu krpu. Pomno ga osušite.
- Kućište (A) nikada ne stavljajte pod tekuću vodu.
- Da biste olakšali pranje vodite računa o tome da pokretne dijelove isperete odmah nakon uporabe.
- Da biste olakšali pranje blendera (C), otključajte blok noževa (c1) i okrenite ga za četvrtinu okretaja u smjeru suprotnom od smjera kretanja kazaljki na satu. Izvadite nepropusnu brtvu (c2) i isperite je pod tekućom vodom ili u perilici posuđa.
- VERZIJA SA STAKLENOM POSUDOM (prema modelu):  
Staklena posuda (C) smije se prati u perilici posuđa, na gornjoj polici u programu „EKO“ ili „MALO SOLI“. Dodatni pribor (D, E) ne smije se prati u perilici posuđa.
- VERZIJA S PLASTIČNOM POSUDOM (prema modelu):  
Plastična posuda (C) i dodatni pribor (D, E) ne smiju se prati u perilici posuđa.

## AKO VAŠ UREĐAJ VIŠE NE RADI, ŠTO UČINITI ?

PROBLEMI	UZROCI	RJEŠENJA
Uređaj više ne radi	Utičać nije uključen u električnu mrežu	Uključite uređaj u utičnicu istog napona
	Posuda ili dio pribora nije pravilno postavljen ili zaključan na kućištu	Provjerite jesu li posuda ili dijelovi opreme dobro postavljeni i zaključani na kućištu u skladu s uputama za uporabu.
Pretjerane vibracije	Uređaj nije postavljen na ravnu površinu.	Uređaj stavite na ravnu površinu
	Prostorna zapremina sastojaka je iznimno važna	Smanjite količinu sastojaka u obradi
Curenje iz poklopca	Prostorna zapremina sastojaka je iznimno važna	Smanjite količinu sastojaka u obradi
	Poklopac nije pravilno postavljen	Poklopac zaključajte pravilno na posudu blendera
Curenje iz donjeg dijela posude blendera	Brtva (c2) posude blendera je loše postavljena ili nedostaje	Ponovno pravilno postavite nepropusnu brtvu nosača noževa
Curenje iz donjeg dijela dodatnog pribora	Nepropusna brtva na bloku noževa (d2) ili (e2) je loše zaključana ili odsutna	Ponovno postavite brtvu na blok noževa (d2) ili (e2) i zaključajte ju pravilno na poklopac (F)
Nož se više ne okreće s lakoćo	Komadi namirnica su preveliki ili pretvrdi	Smanjite veličinu ili količinu sastojaka u obradi Dodajte tekućine
Nemoguće je zaključati blok noževa sa brtvom (c1+c2) na posudu (c3)	Brtva (c2) je loše postavljena	Ponovno postavite brtvu, 3 utora mora biti vidljivo (kako je prikazano na sl. 1)

### Vaš blender još uvijek ne radi ?

Obratite se ovlaštenom servisnom centru (vidi popis jamstvenom listu). Dodatni pribor možete nabaviti kod vašeg uobičajenog prodavača ili u

ovlaštenom servisnom centru: sjeckalica (D), mlinac za začine (E) ili dodatnu posudu blendera (C).

## SEADME ÜLEVAADE

- |   |   |
|---|---|
| <p><b>A</b> Mootoriplokk</p> <p><b>B</b> Kiiruse valiku nupp</p> <p><b>C</b> Blenderikomplekt:</p> <ul style="list-style-type: none"> <li>- <b>c1</b> Teradeplakk</li> <li>- <b>c2</b> Tihend</li> <li>- <b>c3</b> Mõõdikuga nõu</li> <li>- <b>c4</b> Kaas</li> <li>- <b>c5</b> Doseerimiskork</li> </ul> | <p><b>D</b> Ürdiveski (*mudelikohane tarvik)</p> <ul style="list-style-type: none"> <li>- <b>d1</b> Tihend</li> <li>- <b>d2</b> Ürdiveski teradeplakk</li> </ul> <p><b>E</b> Pipraveski (*mudelikohane tarvik)</p> <ul style="list-style-type: none"> <li>- <b>e1</b> Tihend</li> <li>- <b>e2</b> Pipraveski teradeplakk</li> </ul> <p><b>F</b> Ürdiveski ja pipraveski nõu</p> |
|---|---|

Teie poolt ostetud mudeliga kaasasolevad tarvikud kajastuvad pakendi peal oleval sildil.

**TÄHELEPANU:** ohutusabinõud kuuluvad seadme juurde. Lugege need enne uue seadme esimest kasutamist hoolikalt läbi. Hoidke neid hiljem kasutamiseks hõlpsasti leitavas kohas.

## TURVALUKUSTUS

Seadet ei ole võimalik käima lülitada, kui anum (C) või tarvikud (D või E) ei ole

korrektselt mootoriplokkile (A) paigutatud ja lukustatud.

## ENNE SEADME ESMAST KASUTAMIST

- Puhastage enne seadme esmast tarvituselevõttu kõik tarvikud (C, D, E, F) sooja seebiveega. Mootoriplokki (A) mitte pesta.

**TÄHELEPANU:** Nugade terad on väga teravad, käsitlege neid seadme käitamisel või puhastamisel suurima ettevaatusega.



- Jälgige, et seade oleks kasutamisele eelnevalt vabastatud kõikidest võimalikest pakkematerjalidest.

- Tähtis teada: Seadke enne blenderi nõu või tarvikute paigutamist mootoriplokkile kiiruse valiku nupp (B) asendisse «0».
- Seadet on võimalik käima lülitada vaid juhul, kui nõu või tarvikud on korrektselt oma kohale paigutatud ja asendisse lukustatud.
- **Ärge lülitage blenderit tööle juhul, kui kaas ei ole paigal.**

## SEADME KASUTAMINE

- Tehke tihend (c2) niiskeks ja asetage see korralikult teradeplokile (c1) paigale: tihendi 3 säliku peavad pärast tihendi paigale asetamist olema nähtavad. Väära paigutuse korral ei osutu teradeploki lukustamine nõule võimalikuks. (Joonis 1)
- Asetage komplekt (c1+c2) nõu põhja (c3). Lukustage see, keerates selleks teradeplokki veerand pöörde võrra vastupäeva. (Joonis 2)
- Pärast nõu komplekteerimist kallake toiduained nõusse, jälgides sealjuures, et toiduained ei ületaks suurimat lubatud piiri.

- \* **1,25 L paksude segude korral**
- \* **1 L vedelate toiduainete korral**

- Lukustage kaas (c4) nõule. Asetage doseerimiskork (c5) oma kaanel asuvasse pesasse.
- Paigutage blenderikomplekt (C) mootoriplokile (A). Punane tabalukk (lahiti)  paigutub kohakuti piluga mootoriplokis. (Joonis3 - asetus 1)
- Seejärel keerake blenderi nõud (C) veerand pöörde võrra, kuni roheline tabalukk (kinni)  ilmub nähtavale. (Joonis 3 - asetus 2)

Võimalik on 2 nõu asetust: käepide mootoriploki paremal või vasakul pool.

- Järgige blenderi maksimaalset kasutusaega, mis on 3 minutit.
- Üdriveski (D) abil hakite vaid loetud sekunditega sellised lisandid nagu sibulad, küüslaugu, (tükeldatud) liha, kuivatatud viljad, samuti saab selle abil valmistada riivsaia (kuivik).

Ärge kasutage üdriveskit vedelike valmistamiseks (apelsinimahl ...)



- Pipraveski (E) võimaldab teil vaid loetud sekunditega jahvatada erinevaid maitseaineid: koriandriseemned, terapiipar...

- Need tarvikud on varustatud nõuga (F), mis tõkestab ligipääsu teradele nende tööotsükli vältel.

- 1- Fikseerige anum (F) ja kallake toiduained anumasse.
- 2- Paigaldage tihend (d1) või (e1) oma pesasse teradeplokil (d2 või e2). (Joonis 4)

Paigutage teradeplokk anumale nii, et kaks märgist  anumal ja teradeplokil asetuksid vastakuti. Lukustage tarvik, keerates teradeplokki veerandpöörde võrra vastupäeva. (Joonis 5)

### Tähelepanu! Tarviku mittekorrektse lukustumise korral on oht toidu lekkimiseks

- 3- Pöörake tarvikukomplekti (D või E) ja paigutage see mootoriplokile. Punane tabalukk (lahiti)  paigutub kohakuti piluga mootoriplokis. (Joonis 6 – asetus 1)
- 4- Seejärel pöörake tarvikukomplekti (D või E) veerandpöörde võrra kuni ilmub nähtavale roheline (kinni)  tabalukk. (Joonis 6 – asetus 2)
- 5- Ühendage seade vooluvõrku ja keerake kiiruse valiku nupp (B) soovikohasele töörežiimile või vajutage mõned korrad lühidalt «pulse». Hoidke operatsioonitsükli vältel nõud (F) kinni. Seadme seiskamiseks suunake kiiruse valiku nupp (B) asendisse "0".
- 6- Lukustage lahiti tarvik, keerates seda veerandpöörde võrra vastupäeva, kuni ilmub nähtavale punane tabalukk (lahiti) . Eemaldage tarvikuplokk (D, E) mootoriploktist.

Keerake see töötasapinna kohal ümber, enne teradeploki (d2, e2) lahtilukustamist nõust (F), opereerides paigaldusele vastupidiselt.

Seejärel võite valmistatud toidu nõust välja võtta.

\* Nõu värv võib seonduvalt mõnede väga kõvade toiduainete segamisega muuta värvust: (nelk, kaneel ...)



Toiduained	Kogused (Max)	Operatsiooniaeg	Tarvik
Aprikoosid	40g	3 s/kiirusel 2	<b>D</b>
Riivsai	1 kuivik	10 s impulsside kaupa	<b>D</b>
Sibulad	60g	6 s/kiirusel 1	<b>D</b>
Mandlid/pähklid ilma kooreta	60g	30 s impulsside kaupa	<b>D</b>
Värske petersell/koriander	10g	Lühikeste vajutustega	<b>D</b>
Koriandriseemned	40g	30 s/kiirusel 2	<b>E</b>

## SEADME PUHASTAMINE

- Ühendage seade vooluvõrgust lahti ja eemaldage tarvikud
- Käsitsege neid ettevaatlikult, sest blenderinõu terad ja tarvikud võivad põhjustada sisselõikeid.
- Eemaldage nõu ja kaas ning loputage neid jooksva vee all.
- Mootoriploki (A) puhastamiseks kasutage niisket lappi. Kuivatage seade hoolikalt.
- Mitte kunagi kasta seadme mootoriploki (A) vette.
- Puhastamise hõlbustamiseks peske seadme eemaldatavad komponendid sooja seebiveega kohe pärast kasutamist.
- Blenderinõu (C) puhastamise hõlbustamiseks keerake lahti teradeplokk (c1), keerates seda veerandpöörde võrra vastupäeva. Eemaldage tihend (c2) ja peske need jooksva vee all või nõudepesumasinas.
- KLAASIST ANUMAGA VERSIOON (vastavalt mudelile): Klaasist anum (C) võib pesta nõudepesumasinas ülemises korvis programmiga „ECO“ või „KERGELT MUST“. Tarvikuid (D, E) ei tohi nõudepesumasinas pesta.
- PLASTANUMAGA VERSIOON (vastavalt mudelile): Plastanumat (C) ega tarvikuid (D, E) ei tohi nõudepesumasinas pesta.

## MIDA TEHA TÕRGETE ESINEMISEL SEADME TÖÖS?

TÕRGE	PÕHJUSED	LAHENDUSED
Seade ei funktsioneeri	Seade pole vooluvõrku ühendatud	Ühendage stepsel vooluvõrku. Jälgige, et pinge vooluvõrgus vastaks seadme käitusvoolule.
	Nõu või tarvik pole korrektselt mootoriplokile oma kohale asetatud või lukustatud	Veenduge, et nõu või tarvikud oleksid korrektselt mootoriplokile paigutatud ja lukustatud, nii nagu seda on kujutatud käitusjuhendi joonisel
Ülemäärane vibratsioon	Seade ei ole toetatud siledale töötasapinnale	Asetage seade siledale töötasapinnale
	Liiga palju toiduaineid korraga	Vähendage korraga töödeldavate toiduainete kogust
Leke kaane vahelt	Liiga palju toiduaineid korraga	Vähendage korraga töödeldavate toiduainete kogust
	Kaas pole korrektselt paigutatud	Lukustage kaas korralikult blenderinõule
Leke blenderinõu alaosast	Blenderinõu tihend (c2) ei ole korralikult paigaldatud või puudub	Paigaldage tihend korralikult oma kohale ja lukustage teradealus korrektselt
Leke tarvikute alaosast	Teradeplokil paiknev tihend (d2) või (e2) pole korrektselt lukustunud või puudub	Paigutage tihend korralikult oma kohale teradeplokil (d2) või (e2) ja lukustage need korralikult kaanele (F)
Nuga ei pöörle vabalt	Toiduainetükid on kas liiga suured või liiga kõvad	Lõigake toiduainetükid väiksemaks või vähendage töödeldavate toiduainete kogust. Lisage vedelikku
Teradeploki lukustamine tihendiga (c1+c2) nõule (c3) ei osutu võimalikuks	Tihend (c2) pole korralikult oma kohale paigutatud	Paigaldage tihend oma kohale nii, et kolm säilku jäävad nähtavale nii nagu seda on kujutatud joonisel 1

### Teie blender tõrgub jätkuvalt?

Pöörduge volitatud teenindusettevõtte poole (tutvuge loeteluga hooldusraamatus). Teil on võimalik muuta oma blender isikupärasemaks vastavalt vajadusele ja hankida toote edasimüüjalt või

volitatud teenindusettevõttest järgmisi tarvikuid: ürdiveski (D), pipraveski (E) või täiendav blenderinõu (C).

## IERĪCES APRAKSTS

- |  |  |
|--|--|
| <p><b>A</b> Motora bloks</p> <p><b>B</b> Ātruma slēdzis</p> <p><b>C</b> Blendera komplektācija:</p> <ul style="list-style-type: none"> <li>- <b>c1</b> Asmeņu bloks</li> <li>- <b>c2</b> Starplika</li> <li>- <b>c3</b> Blendera trauks ar skatu</li> <li>- <b>c4</b> Vāciņš</li> <li>- <b>c5</b> Dozēšanas uzgalis</li> </ul> <p><b>D</b> Svaigu dārzeņu smalcinātājs<br/>(*piederums atbilstoši modelim)</p> <ul style="list-style-type: none"> <li>- <b>d1</b> Starplika</li> </ul> | <ul style="list-style-type: none"> <li>- <b>d2</b> Dārzeņu smalcināšanas bloks</li> </ul> <p><b>E</b> Garšaugu smalcinātājs<br/>(*attieciem modeļiem papildaprīkojums)</p> <ul style="list-style-type: none"> <li>- <b>e1</b> Starplika</li> <li>- <b>e2</b> Garšaugu smalcinātāja bloks</li> </ul> <p><b>F</b> Dārzeņu un garšaugu smalcināšanas trauks</p> |
|--|--|

legādātā modeļa aprīkojumā ietvertie piederumi norādīti uz iepakojuma.

**UZMANĪBU:** drošības pasākumu apraksts ir iekļauts ierīces komplektācijā. Pirms ierīces pirmās lietošanas reizes rūpīgi izlasiet šo aprakstu. Glabājiet to vietā, kurā vēlāk varat to atrast un pārskatīt.

## DROŠĪBAS BLOKĒTĀJS

Ierīce nedarbojas, ja trauks (C) vai piederumi (D vai E) nav pareizi

uzstādīti un nofiksēti uz motora bloka (A).

## PIRMĀ



- Pirms pirmās lietošanas reizes nomazgājiet piederumus (C, D, E, F) siltā ziepjūdenī, tikai ne motora bloku (A).

**UZMANĪBU: Asmeņi ir ļoti asi, tādēļ ierīces izmantošanas vai tīrīšanas laikā pievērsiet tiem pastiprinātu uzmanību.**

- Pārliecinieties, ka pirms ierīces izmantošanas ir noņemts viss iepakojums.



- Pievērsiet uzmanību: Ātruma slēdzim (B) pirms tvertnes vai piederumu uzstādīšanas uz motora bloka jābūt iestatītam pozīcijā „0”.
- Ierīce darbojas tikai tad, ja trauks vai piederumi uz korpusa uzstādīti pareizi.

## IERĪCES IZMANTOŠANA

- **Nedarbiniet ierīci, ja nav uzlikts vāks.**
  - Samitriniet starpliku (c2) un uzstādiet pareizi uz asmeņu bloka (c1): kad tā ir uzstādīta, 3 starplikas gropēm jābūt redzamām. Ja tās uzstādīta nepareizā virzienā, traukā nav iespējams nofiksēt asmeņus. (1. att.)
  - Uzstādiet (c1+c2) trauka dibenā (c3). Pagrieziet asmeņu bloku par ceturtdaļu apgrieziena pretēji pulkstenrādītāja virzienam, lai tas nofiksētos savā vietā. (2. att.)
  - Ielieciet produktus saliktā traukā un raugiet, lai netiktu pārspriegta maksimālā līmeņa atzīme:
    - \* 1,25 l biežiem
    - \* 1 l šķidrumiem
  - Uzlieciet vāku (c4) tā, lai dozēšanas uzgālis (c5) atrastos attiecīgā atverē uz vāka.
  - Uzstādiet saliktu blendera trauku (C) uz motora bloka (A). Sarkanajai atslēgai (nav fiksēts)  jāsakrīt ar spraugu motora blokā. (3. att. - pozīcija 1)
  - Pagrieziet visu blendera trauku (C) par ceturtdaļu pagrieziena, līdz zaļai atslēgai (slēgts).  (3. att. - pozīcija 2)
- 2 iespējamie trauka stāvokļi: rokturis pa labi vai pa kreisi no motora bloka.
- Levērojiet blendera maksimālo lietošanas laiku - ne ilgāk par 3 minūtēm.
  - Svaigo dārzeņu smalcinātājs (D) var dažās sekundēs sasmalcināt tādus produktus kā sīpoli, ķiploki, gaļa (sagriezta gabaliņos), žāvēti augļi un sagatavot maizi (grauzdīņus). Neizmantojiet augļu smalcinātāju dzērienu (augļu sulu ...) pagatavošanai
  - Garšaugu smalcinātājs (E) var dažos mirkliņos sasmalcināt dažādus garšaugus: koriandra sēklas, pipari ...

- Šie piederumi aprīkoti ar trauku (F), kas neļauj tieši piekļūt asmeņiem izmantošanas laikā.
  - 1- Ielieciet traukā (F) visus produktus
  - 2- Uzstādiet starpliku (d1) vai (e1) uz asmeņu bloka (d2 vai e2). (4. att.)
  - 3- Pagrieziet asmeņu bloku un trauku tā, lai 2 atzīmes  uz trauka un asmeņu bloka sakrīstu. Pagrieziet piederumu un asmeņu bloku par ceturtdaļu apgrieziena pretēji pulkstenrādītāja virzienam. (5. att.)

### Uzmanieties, ja piederums nav pareizi uzstādīts, var notikt noplūde

- 4- Pagrieziet piederumu kopu (D vai E) un uzstādiet uz motora bloka. Sarkanajai atslēgai (nav fiksēts)  jāsakrīt ar spraugu motora blokā. (6. att. - pozīcija 1)
- 5- Pagrieziet visu piederumu kopu (D vai E) par ceturtdaļu pagrieziena līdz parādās zaļā atslēga (slēgts).  (6. att. - stāvoklis 2)
- 6- Ieslēdziet ierīci, pagriežot ātruma slēdzi (B) vēlamajā stāvoklī vai veiciet dažas pulsācijas. Darbības laika turiet trauku (F) .
- 7- Lai ierīci izslēgtu, pagrieziet ātruma slēdzi (B) pozīcijā „0”.
- 8- Noņemiet piederumu, pagriežot par ceturtdaļu apgrieziena pretēji pulkstenrādītāju kustības virzienam, līdz parādās sarkanā atslēga (nav fiksēts).  Noņemiet piederumu kopu (D, E) no motora bloka.
- 9- Pirms asmeņu bloka (d2, e2) noņemšanas no trauka (F) pagrieziet to uz darba galda un izjauciet pretējā secībā.
- 10- Pēc tam varat izņemt produktus no trauka.
- 11- \* Pēc dažu produktu samaisīšanas trauka krāsa var mainīties: (krustnagliņas, kanēlis ...)

Produkti	Daudzumi (maks.)	Darbības veids	Piederumi
Aprikozes/viģes	40 g	3 s/ātrums 2	<b>D</b>
Rīvmaize	1 grauzdiņš	10 s ar pulsāciju	<b>D</b>
Sīpoli	60 g	6 s/ātrums 1	<b>D</b>
Mandeles/rieksti dekoratīvie	60 g	30 s ar pulsāciju	<b>D</b>
Selerijas/kinza	10 g	Pulsēšana	<b>D</b>
Koriandra sēklas	40 g	30 s/ātrums 2	<b>E</b>

## IERĪCES TĪRĪŠANA

- Atvienojiet ierīci no elektrotīkla un izņemiet piederumus
- Rīkojieties uzmanīgi, blendera trauka un piederumu asmeņi ar ļoti asi.
- Noņemiet trauku un nomazgājiet to un tā vāku tekošā ūdenī.
- Motora bloku tīriet (A) ar nedaudz samitrinātu drāniņu. Rūpīgi nosusiniet.
- Nelieciet motora bloku (A) ūdenī.
- Lai atvieglotu tīrīšanu, neaizmirstiet tūlīt pēc lietošanas noņemt daļas mazgāt siltā ziepjūdenī.
- Lai atvieglotu blendera trauka tīrīšanu(C), izņemiet asmeņu bloku (c1), pagriežot to par ceturtdaļu pagriezienu pretēji pulksteņrādītāja virzienam. Noņemiet starpliku (c2) un mazgājiet to tekošā ūdenī vai trauku mazgājamajā mašīnā.
- STIKLA TRAUKS (atkarībā no modeļa):  
Stikla trauku (C) var mazgāt trauku mazgāšanas mašīnas augšējā nodalījumā, izmantojot programmu "ECO" vai "VIEGLI NETĪRS". Piederumus (D, E) trauku mazgāšanas mašīnā nemazgāt.
- PLASTMASAS TRAUKS (atkarībā no modeļa):  
Plastmasas trauku (C) un piederumus (D, E) trauku mazgāšanas mašīnā nemazgāt.

## KO DARĪT, JA JŪSU IERĪCE NEDARBOJAS?

PROBLĒMAS	IEMESLI	RISINĀJUMS
Ierīce nedarbojas	Kontaktdakša nav pieslēgta strāvai	Pieslēdziet ierīci elektrotīklam ar piemērotu spriegumu.
	Trauks vai piederums nav pareizi savienoti ar motora bloku.	Pārliedzinieties, ka trauks vai piederums ir pareizi savienoti ar motora bloku saskaņā ar norādījumiem.
Pārmērīgas vibrācijas	Ierīce nav novietota uz līdzenas virsmas.	Novietojiet ierīci uz līdzenas virsmas.
	Pārāk liels produktu apjoms.	Samaziniet produktu daudzumu.
Noplūde no vāka	Pārāk liels produktu apjoms.	Samaziniet produktu daudzumu.
	Vāks nav pareizi uzlikt uz ierīces.	Uzlieciet vāku pareizi uz blendera trauka.
Noplūde no blendera trauka pamatnes.	Blendera trauka starpliņa (c2) nav uzliktā pareizi vai vispār nav uzliktā.	Uzlieciet starpliņu pareizi un nofiksējiet asmeņu turētāju pareizi.
Noplūde no piederumu pamatnes	Starpliņa uz asmeņu bloka (d2) vai (e2) uzliktā nepareizi vai vispār nav uzliktā.	Uzlieciet starpliņu uz asmeņu bloka (d2) vai (e2) un nofiksējiet to pareizi uz vāka (F).
Asmens griežas ar grūtībām.	Pārtikas gabali pārāk lieli vai pārāk cieti.	Samaziniet smalcināmo produktu lielumu vai daudzumu. Pievienojiet šķidrums.
Nav iespējams nofiksēt asmeņu bloku ar starpliņu (c1+c2) uz trauka (c3).	Starpliņa (c2) nav uzliktā pareizi.	Uzlieciet starpliņu, lai būtu redzamas 3 gropes, kā parādīts 1. att.

## Vai Jūsu blenderis vēl aizvien nedarbojas?

Vēršieties sertificētā servisā (to saraksts pievienots).

Ja vēlaties personalizēt savu blenderi, Jūsu rīcībā ir pilnvarotie pārstāvji un sertificētie servisi, kur varat iegādāties

šādus piederumus: svaigo dārzeņu smalcinātājs (D), garšaugu smalcinātājs (E), vai blendera trauks (C).

## APARATO APRAŠYMAS

- A** Variklio skyrius
- B** Greičio pasirinkimo svirtis
- C** Maišytuvo mazgas:
  - **c1** Peilių mazgas
  - **c2** Sandarinimo žiedas
  - **c3** Maišytuvo indas su padalomis
  - **c4** Dangtelis
  - **c5** Dozatoriaus kamštis
- D** Smulkintuvą prieskoninėms žolelėms (\*priedas priklausomai nuo modelio)
  - **d1** Sandarinimo žiedas
  - **d2** Peilių prieskoninėms žolelėms mazgas
- E** Prieskonių smulkintuvą (\*priedas priklausomai nuo modelio)
  - **e1** Sandarinimo žiedas
  - **e2** Prieskonių peilių mazgas
- F** Smulkintuvo indas prieskoninėms žolelėms ir smulkintuvą prieskoniams

Modelio, kurį nusipirkote, priedai pavaizduoti ant pakuotės.

**ISPĖJIMAS:** saugos įspėjimai yra prietaiso dalis. Pradėdami naudoti savo naują prietaisą atidžiai juos perskaitykite. Saugokite saugos įspėjimus ten, kur galėtumėte vėliau juos rasti ir peržiūrėti.

## SAUGOS UŽRAKTAS

Aparatas negali veikti, kai indas (C) arba priedai (D arba E) nėra tinkamai uždėti ir

užfiksuoti ant variklio skyriaus (A).

## PRIEŠ NAUDOJANT PIRMĄ KARTĄ

- Prieš naudodami pirmą kartą išplaukite visus priedus (C, D, E, F) karštu vandeniu su muilu, išskyrus variklio skyrių (A).

**DĖMESIO: Peilių ašmenys yra itin aštrūs, būkite labai atsargūs naudodami arba plaudami aparatą.**

- Prieš įjungdami aparatą įsitikinkite, kad nuimta visa pakuotė.



- Svarbi pastaba: nustatykite greičio pasirinkimo svirtį (B) ties „0“ prieš uždėdami maišytuvo indą arba priedus ant variklio skyriaus.
- Aparatas įsijungia tik tada, jei indas arba priedas yra tinkamoje padėtyje ir užfiksuotas.
- **Nejunkite maišytuvo, jei dangtelis neuždėtas.**

## APARATO NAUDOJIMAS

- Sudrėnkinkite žiedą (c2) ir uždėkite jį ant peilių mazgo (c1) : uždėjus žiedą 3 jo įrantos turi būti matomos. Jei jis uždėtas priešinga kryptimi, peilių mazgo ant indo užfiksuoti negalėsite. (1 pav.)
- Uždėkite visumą (c1+c2) ant indo apačios (c3). Užfiksuokite sukdami peilių mazgą ketvirtį rato prieš laikrodžio rodyklę. (2 pav.)
- Sudėkite ingredientus į surinktą indą neviršydami nurodyto maksimalaus lygio:

\* **1,25 l tirštiesiems mišiniams**

\* **1 l skystiems mišiniams**

- Užfiksuokite dangtelį (c4) ant indo. Įstatykite dozavimo kamščių (c5) į tam skirtą vietą dangtelyje.
- Uždėkite surinktą maišytuvo indą (C) ant variklio skyriaus (A). Raudona spyna (atidaryta)  yra variklio skyriaus plyšyje. (3 pav. - 1 padėtis)
- Po to pasukite maišytuvo indą (C) ketvirtį rato, kad pasirodytų žalia spyna (uždaryta).  (3 pav. - 2 padėtis)

Galimos 2 indo padėtys: variklio skyriaus rankenėlė nukreipta į dešinę arba į kairę.



- Laikykitės ilgiausio 3 minučių trintuvo naudojimo.
- Smulkintuvus prieskoninėms žolelėms (D) leidžia per kelias sekundes susmulkinti ingredientus, pvz., svogūnus, česnakus, mėsą (supjaustytą gabalėliais), sausus vaisius, padaryti trupinius (džiūvėsius).

Nenaudokite smulkintuvo prieskoninėms žolelėms skysčiams ruošti (vaisių sultims...)

- Smulkintuvus prieskoniams (E) leidžia jums per kelias sekundes sumalti įvairius prieskonius: kalendros grūdėlius, pipirus...
- Šiems priedams yra skirtas indas (F), dėl kurio peilių pasiekti negalima, kai jie naudojami.

- 1- Apverskite indą (F) ir supilkite ingredientus
  - 2- Padėkite sandarinimo žiedą (d1) arba (e1) į jam skirtą  įrantą peilių mazgo (d2 arba e2). (4 pav.)
- Uždėkite peilių mazgą ant indo, sulyginami 2 ženklus ant indo ir peilių mazgo. Užfiksuokite priedą pasukdami peilių mazgą ketvirtį apsisukimo prieš laikrodžio rodyklę. (5 pav.)

### Dėmesio, jei priedas blogai užfiksuojamas, galimas nuotėkis

- 3- Apverskite sumontuotą priedą (D arba E) ir uždėkite jį ant variklio bloko. Raudona spyna (atidaryta)  yra variklio skyriaus plyšyje. (6 pav. - 1 padėtis)
- 4- Po to pasukite sumontuotą priedą (D arba E) ketvirtį rato, kad pasirodytų žalia spyna (uždaryta).  (6 pav. - 2 padėtis)
- 5- Įjunkite aparatą ir pasukite greičio pasirinkimo svirtį (B) į pageidaujamą padėtį arba duokite kelis impulsus link „impulsas“. Laikykite indą (F) aparatui veikiant.

Norėdami išjungti aparatą perkeltkite greičio pasirinkimo svirtį (B) ties padėtimi „0“.

- 6- Atfiksuokite priedą, pasukdami jį ketvirtį rato prieš laikrodžio rodyklę, kol pasirodys raudona spyna (atidaryta). 

Nuimkite surinktą priedą (D, E) nuo variklio bloko.

Vėl uždėkite jį ant darbinio paviršiaus prieš atfiksuodami peilių bloką (d2, e2) indą (F) atikdami veiksmus priešinga eilės tvarka, nei uždėdami.

Tada galėsite paimti iš indo paruoštą patiekalą.

\* Indo spalva dėl maišymo su tam tikrais labai kietais ingredientais gali pasikeisti: (gvazdikėliais, cinamonu...)



Ingredientai	Kiekiai (maks.)	Veikimo laikas	Priedas
Abrikosai	40 g	3 s / 2 greitis	<b>D</b>
Trupiniai	1 l džiovėsis	10 s impulsais	<b>D</b>
Svogūnai	60 g	6 s / 1 greitis	<b>D</b>
Migdolai / lazdynų riešutai be kevalų	60 g	30 s impulsu	<b>D</b>
Petražolė / šviežia kalendra	10 g	impulsais	<b>D</b>
Kalendros grūdeliai	40 g	30 s / 2 greitis	<b>E</b>

## APARATO VALYMAS

- Atjunkite aparatą ir nuimkite priedus
- Elkitės su jais atsargiai, maišytuvo indo peiliai ir priedai yra aštrūs.
- Nuimkite indą ir išplaukite jį bei dangtį tekančiu vandeniu.
- Variklio blokui valyti (A) naudokite drėgną skudurėlį. Kruopščiai jį nusausinkite.
- Niekada nenardinkite variklio bloko (A) po tekančiu vandeniu.
- Norėdami palengvinti valymą nuplaukite nuimamus elementus karštu vandeniu su muilu iš karto po naudojimo.
- Tam, kad būtų lengviau plauti maišytuvo indą (C) atfiksukite peilių mazgą (c1), pasukdami jį ketvirtį rato prieš laikrodžio rodyklę. Nuimkite sandarinimo žiedą (c2) ir išplaukite juos tekančiu vandeniu arba indaplovėje.
- STIKLINIO DUBENS VERSIJA (priklausomai nuo modelio): Stiklinį dubenį (C) galima plauti viršutinėje indaplovės lentynoje programa „ECO“ arba „MAŽAI NEŠVARUMŲ“. Papildomų įtaisų (D, E) plauti indaplovėje negalima.
- PLASTIKINIO INDO VERSIJA (priklausomai nuo modelio): Plastikinio indo (C) ir papildomų įtaisų (D, E) plauti indaplovėje negalima.

## KĄ DARYTI, JEI APARATAS NEVEIKIA?

TRIKTYS	PRIEŽASTYS	SPRENDIMAI
Aparatas neveikia	Kištukas nėra įjungtas į elektros lizdą	Ijunkite aparato kištuką į atitinkamos įtampos lizdą
	Indas arba priedas netinkamai uždėtas arba užfiksuotas ant variklio skyriaus	Patikrinkite ar indas arba priedai yra tinkamai uždėti ir užfiksuoti ant variklio skyriaus pagal nuorodą paveikslėlyje
Per didelės vibracijos	Aparatas pastatytas ant nelygaus paviršiaus	Pastatykite aparatą ant lygaus paviršiaus
	Per daug ingredientų	Sumažinkite apdorojamų ingredientų kiekį
Nuotėkis pro dangtelį	Per daug ingredientų	Sumažinkite apdorojamų ingredientų kiekį
	Dangtelis uždėtas netinkamai	Tinkamai užfiksuokite dangtelį ant maišytuvo indo
Nuotėkis pro maišytuvo indo apačią	Maišytuvo indo žiedas (c2) yra uždėtas netinkamai arba jo nėra	Vėl uždėkite žiedą ir tinkamai užfiksuokite peilių laikiklį
Nuotėkis pro priedus	Žiedas ant peilių bloko (d2) arba (e2) yra blogai užfiksuotas arba jo nėra	Pataisykite žiedą ant peilių bloko (d2) arba (e2) ir jį tinkamai užfiksuokite ant dangtelio (F)
Peilis lengvai nesisuk	Maisto gabalėliai per dideli arba per kieti	Sumažinkite apdorojamų ingredientų dydį arba kiekį įpilkite papildomai skysčio
Neįmanoma užfiksuoti peilių bloko su žiedu (c1+c2) ant indo (c3)	Žiedas (c2) yra blogai uždėtas	Uždėkite žiedą, 3 įrانتos turi būti matomos pagal 1 pav.

## Maišytuvus vistiek neveikia?

Kreipkitės į patvirtintas remonto dirbtuves (žr. sąrašą aptarnavimo knygelėje). Galite pritaikyti maišytuvą savo poreikiams ir iš įprasto pardavėjo arba patvirtintų remonto dirbtuvių įsigyti

šiuos priedus: papildomą smulkintuvą prieskoninėms žolelėms (D), papildomą smulkintuvą prieskoniams (E) arba papildomą maišytuvo indą (C).

## OPIS URZĄDZENIA

- |  |  |
|--|--|
| <p><b>A</b> Silnik</p> <p><b>B</b> Przełącznik prędkości</p> <p><b>C</b> Blender:</p> <ul style="list-style-type: none"> <li>- <b>c1</b> Nóż</li> <li>- <b>c2</b> Uszczelka</li> <li>- <b>c3</b> Pojemnik blendera z podziałką</li> <li>- <b>c4</b> Fedź</li> <li>- <b>c5</b> Pokrywa</li> </ul> <p><b>D</b> Młynek do ziół (*akcesoria dostępne w zależności od modelu)</p> | <ul style="list-style-type: none"> <li>- <b>d1</b> Uszczelka</li> <li>- <b>d2</b> Nóż do ziół</li> </ul> <p><b>E</b> Młynek do przypraw<br/>(*akcesoria dostępne w zależności od modelu)</p> <ul style="list-style-type: none"> <li>- <b>e1</b> Uszczelka</li> <li>- <b>e2</b> Nóż do przypraw</li> </ul> <p><b>F</b> Pojemnik młynka do ziół i przypraw</p> |
|--|--|

Akcesoria dostarczone z modelem, który Państwo nabyli są przedstawione na etykiecie umieszczonej na górze opakowania.

**UWAGA:** niniejsze zalecenia bezpieczeństwa stanowią część urządzenia. Przed pierwszym użyciem należy uważnie je przeczytać. Zalecenia należy przechowywać w łatwo dostępnym miejscu, by móc później z nich skorzystać.

## BLOKADA ZABEZPIEZAJĄCA

Urządzenie nie będzie działać, gdy pojemnik (C) lub akcesoria (D lub E) nie

są prawidłowo ustawione i zablokowane na silniku (A).

## PRZED PIERWSZYM UŻYCIEM



- Przed pierwszym użyciem należy umyć wszystkie akcesoria (C, D, E, F) wodą z dodatkiem płynu do mycia naczyń. Nie należy myć silnika (A).

**UWAGA: Ostrza noży są bardzo ostre, należy postąpić z nimi z zachowaniem ostrożności podczas obsługi lub mycia urządzenia.**

- Należy upewnić się, że z urządzenia zostały usunięte wszystkie elementy opakowania przed jego uruchomieniem.

- Ważna uwaga: Ustawić przełącznik prędkości (B) w położeniu „0” przed założeniem pojemnika blendera lub akcesoriów na silniku.
- Urządzenie uruchamia się automatycznie gdy pojemnik lub akcesoria zostaną założone i zablokowane na korpusie urządzenia.
- **Nie uruchamiać blendera, jeżeli pokrywa nie jest założona na miejsce.**

## UŻYTKOWANIE URZĄDZENIA

- Zwiłżyć uszczelkę (c2) i założyć prawidłowo na nożu (c1): 3 łańdki uszczelki muszą być widoczne po założeniu uszczelki. W przypadku założenia w inny sposób, nie będzie można zablokować noża w pojemniku. (Rys. 1)
- Włożyć całość (c1+c2) na dno pojemnika (c3). Zablokować obracając nóż o ćwierć obrotu w lewo. (Rys. 2)
- Włożyć składniki do zmontowanego pojemnika bez przekraczania maksymalnego poziomu:
  - \* **1,25 l dla gęstych produktów**
  - \* **1 l dla płynnych produktów**
- Zablokować pokrywę (c4) na pojemniku. Włożyć korek-dozownik (c5) na miejsce w pokrywie.
- Założyć pojemnik blendera (C) na silnik (A). Czerwona kłódka (otwarta)  musi być wyrównana ze szczeliną silnika. (Rys. 3 - pozycja 1)
- Następnie należy obrócić pojemnik blendera (C) o ćwierć obrotu do momentu pojawienia się zielonej kłódki (zamkniętej) . (Rys. 3 - pozycja 2)

Pojemnik można ustawić w 2 pozycjach: z uchwytem z prawej lub z lewej strony silnika.

- Blender może pracować maksymalnie przez 3 minuty.
- Młynek do ziół (D) umożliwia posiekanie w kilka sekund takich składników jak cebula, czosnek, mięso (pokrojone na kawałki), suszone owoce, przygotowanie tartej bułki (sucharów).

Nie należy używać młynka do ziół do produktów płynnych (sok owocowy ...)

- Młynek do przypraw (E) umożliwia zmielenie w kilka sekund różnych przypraw: ziarna kolendry, pieprzu...

• Te akcesoria są wyposażone w pojemnik (F), który uniemożliwia dostęp do noża w czasie użytkowania.

- 1- Odwrócić pojemnik (F) i wsypać składniki
  - 2- Założyć uszczelkę (d1) lub (e1) na miejsce na nożu (d2 lub e2). (Rys. 4)
- Włożyć nóż do pojemnika wyrównując 2 oznaczenia  na pojemniku i nożu. Zablokować obracając nóż o ćwierć obrotu w lewo. (Rys. 5)

**Należy pamiętać, że w przypadku nieprawidłowego montażu mogą występować nieszczelności**

- 3- Odwrócić zmontowane akcesoria (D lub E) i założyć na silnik. Czerwona kłódka (otwarta)  musi być wyrównana ze szczeliną silnika. (rys. 6 - pozycja 1)
- 4- Obrócić zmontowane akcesoria (D lub E) o ćwierć obrotu do momentu pojawienia się zielonej kłódki (zamkniętej) . (Rys. 6 - pozycja 2)
- 5- Podłączyć urządzenie i obrócić przełącznik prędkości (B) w wybraną pozycję lub nacisnąć kilka razy przycisk „pulse”. Przytrzymywać pojemnik (F) w czasie działania.

Aby wyłączyć urządzenie, należy ustawić przełącznik prędkości (B) w położeniu „0”.

- 6- Odblokować akcesoria obracając o ćwierć obrotu w lewo do momentu pojawienia się czerwonej kłódki (otwartej) . Zdjąć akcesoria (D, E) z silnika.

Obrócić na białce przed odblokowaniem noża (d2, e2) na pojemniku (F) postępując odwrotnie jak w przypadku montażu. Następnie można wyjąć produkty z pojemnika.

\* Kolor pojemnika może ulec zmianie na skutek miksowania niektórych twardych składników: (goździki, cynamon...)

<b>Składniki</b>	<b>Ilości (maks.)</b>	<b>Czas działania</b>	<b>Aksesoria</b>
Morele	40 g	3 sek. / prędkość 2	<b>D</b>
Bułka tarta	1 sucha bułka	10 s impulsowo	<b>D</b>
Cebula	60 g	6 sek. / prędkość 1	<b>D</b>
Migdały / orzechy bez łupin	60 g	30 s impulsowo	<b>D</b>
Pietruszka / świeża kolendra	10 g	impulsowo	<b>D</b>
Ziarna kolendry	40 g	30 sek. / prędkość 2	<b>E</b>

## CZYSZCZENIE URZĄDZENIA

- Odłączyć urządzenie i zdjąć akcesoria
- Noże pojemnika blendera i akcesoriów są bardzo ostre, należy postąpić z nimi z zachowaniem ostrożności.
- Zdjąć pojemnik i optukać pod bieżącą wodą razem z pokrywą.
- Do czyszczenia silnika (A) należy używać wilgotnej ściereczki. Dokładnie wysuszyć.
- Nigdy nie zanurzać silnika (A) w wodzie.
- W celu ułatwienia czyszczenia należy pamiętać o umyciu elementów zdejmowanych wodą z płynem do mycia naczyń natychmiast po użyciu.
- W celu ułatwienia mycia pojemnika blendera (C) należy odblokować nóż (c1) obracając go o ćwierć obrotu w lewo. Zdjąć uszczelkę (c2) i umyć pod bieżącą wodą lub w zmywarce do naczyń.
- WERSJA ZE SZKLANYM POJEMNIKIEM (w zależności od modelu): Szklany pojemnik (C) można myć w zmywarce na górnym poziomie w programie „ECO” lub „NACZYNIA LEKKO ZABRUDZONE”. Akcesoriów (D, E) nie można myć w zmywarce.
- WERSJA Z POJEMNIKIEM PLASTIKOWYM (w zależności od modelu): Plastikowego pojemnika (C) ani akcesoriów (D, E) nie można myć w zmywarce.

## CO ROBIĆ JEŻELI PAŃSTWA URZĄDZENIE NIE DZIAŁA?

PROBLEMY	PRZYCZYNY	ROZWIĄZANIE
Urządzenie nie działa	Wtyczka nie jest podłączona do sieci	Podłączyć urządzenie do gniazdka z identycznym napięciem
	Pojemnik lub akcesoria nie są prawidłowo założone lub zablokowane na silniku	Sprawdzić, czy pojemnik lub akcesoria są prawidłowo założone i zablokowane na silniku jak pokazano na rysunku w instrukcji
Nadmierne wibracje	Urządzenie nie jest ustawione na płaskiej powierzchni	Ustawić urządzenie na płaskiej powierzchni
	Za dużo składników	Zmniejszyć ilość składników
Wyciekanie spod pokrywy	Za dużo składników	Zmniejszyć ilość składników
	Pokrywa nie jest założona prawidłowo	Zablokować prawidłowo pokrywę na pojemniku blendera
Wyciekanie przez dolną część pojemnika blendera	Uszczelka (c2) pojemnika blendera jest nieprawidłowo założona lub nie została założona	Założyć uszczelkę i zablokować prawidłowo nóż
Wyciekanie przez dolną część akcesoriów	Uszczelka na nożu (d2) lub (e2) jest nieprawidłowo złożona lub nie została założona	Założyć uszczelkę na nóż (d2) lub (e2) i zablokować go prawidłowo na pokrywie (F)
Nóż obraca się z trudem	Kawałki produktów są za duże lub zbyt twarde	Zmniejszyć wielkość lub ilość produktów. Dodać płynu
Nie można zablokować noża z uszczelką (c1+c2) na pojemniku (c3)	Uszczelka (c2) jest źle założona	Założyć prawidłowo uszczelkę, 3 fałdy muszą być widoczne jak pokazano na rysunku 1

### Państwa urządzenie nadal nie działa?

Należy zwrócić się do autoryzowanego serwisu (patrz lista w książeczce serwisowej).

Urządzenie można dostosować odpowiednio do osobistych potrzeb użytkownika poprzez dokupienie

następujących elementów wyposażenia w sklepie lub autoryzowanym serwisie: Młynek do ziół (D), młynek do przypraw (E) lub dodatkowy pojemnik blendera (C).

## DESCRIPTION OF THE APPLIANCE

- |   |   |
|---|---|
| <p><b>A</b> Motor unit</p> <p><b>B</b> Speed selector</p> <p><b>C</b> Blender unit:</p> <ul style="list-style-type: none"> <li>- <b>c1</b> Blade unit</li> <li>- <b>c2</b> Gasket</li> <li>- <b>c3</b> Graduated blender jug</li> <li>- <b>c4</b> Lid</li> <li>- <b>c5</b> Measuring cup</li> </ul> | <p><b>D</b> Herb chopper<br/>(*accessory depending on model)</p> <ul style="list-style-type: none"> <li>- <b>d1</b> Gasket</li> <li>- <b>d2</b> Herb chopper blade unit</li> </ul> <p><b>E</b> Spice grinder<br/>(*accessory depending on model)</p> <ul style="list-style-type: none"> <li>- <b>e1</b> Gasket</li> <li>- <b>e2</b> Spice blade unit</li> </ul> <p><b>F</b> Herb chopper and Spice grinder bowl</p> |
|---|---|

The accessories contained in the model you have bought are represented on the label on the top of the packaging.

**CAUTION:** the safety precautions are part of the appliance. Read them carefully before using your new appliance for the first time. Keep them in a place where you can find and refer to them later on.

## SAFETY LOCKING

The appliance can run only when the jug (**C**) or accessories (**D** or **E**) are

correctly positioned and locked on the motor unit (**A**).



## USING FOR THE FIRST TIME

- Before using your appliance for the first time, clean all the accessories (**C, D, E, F**) in warm soapy water, except for the motor unit (**A**).  
**CAUTION: The blades are extremely sharp; handle them with caution when using or cleaning the appliance.**
- Make sure all the packaging has been removed before operating the appliance.
- Important note: Turn the speed selector (**B**) to "0" before placing the blender jug or accessories on the motor unit.
- The appliance starts only if the jug or accessory is correctly positioned and locked on its body.
- **Do not operate the blender if the lid is not in place.**

## USING YOUR APPLIANCE



- Moisten the gasket (**c2**) and position it correctly on the blade unit (**c1**): the 3 folds of the gasket must be visible once it is in place. If it is positioned in the other direction, you will not be able to lock the blade unit on the jug. (Fig. 1).
- Place the assembly (**c1+c2**) on the

base of the jug **(c3)**. Lock it by rotating the blade unit through a quarter turn in the anticlockwise direction. (Fig. 2).

- Introduce the ingredients into the assembled jug without exceeding the maximum level indicated:
  - \* **1.25L for thick mixtures**
  - \* **1L for liquid preparations.**
- Lock the lid **(c4)** on the jug. Place the measuring cup **(c5)** in its recess on the lid.
- Place the blender jug assembly **(C)** on the motor unit **(A)**. The red lock (open)  is aligned in the slot on the motor unit. (Fig. 3 - position 1)
- Then rotate the blender jug **(C)** through a quarter turn until the green lock (closed)  appears. (Fig. 3 - position 2).  
2 jug positions are possible: handle on the right or left of the motor unit.
- Do not use the blender for more than three minutes at a time.
- With the herb chopper **(D)** you can chop ingredients like onions, garlic, meat (cut into pieces) and dry fruits in a few seconds, make crumbs (rusk).  
Do not use the herb chopper for liquid preparations (fruit juices, etc.)
- With the spice grinder **(E)** you can grind spices in a few seconds: coriander seeds, pepper, etc.
- These accessories are equipped with a bowl **(F)** that prevents access to the blades during use.

- 1-** Rotate the bowl **(F)** and pour the ingredients.
- 2-** Position the gasket **(d1)** or **(e1)** in its recess on the blade unit **(d2)** or **(e2)**. (Fig. 4). Position the blade unit on the bowl aligning both the marks on the bowl and the blade unit. Lock the accessory by rotating the blade unit through a quarter turn in the anticlockwise direction. (Fig. 5).

**Caution: leaks can occur if the accessory is not locked correctly.**

- 3-** Rotate the assembled assembly **(D)** or **(E)** and position it on the motor unit. The red lock (open)  is aligned in the slot on the motor unit. (Fig 6 - position 1)
- 4-** Then rotate the assembled accessory **(D)** or **(E)** through a quarter turn clockwise until the green lock (closed)  appears. (Fig. 6 - position 2).
- 5-** Plug in the appliance and turn the speed selector **(B)** to the desired position or apply a few pulses. Hold the bowl **(F)** when the appliance is running. To stop the appliance, turn the speed selector **(B)** back to position "0".
- 6-** Unlock the accessory by rotating it through a quarter turn in the anticlockwise direction, until the red lock (open)  appears. Remove the assembled accessory **(D, E)** from the motor unit. Turn it over on the worktop before unlocking the blade unit **(d2, e2)** from the bowl **(F)** in the reverse order of the assembly. The blades are very sharp: handle them with caution to avoid injury. You can then collect the preparation in the bowl.

\* The colour of the bowl may change after blending certain very hard ingredients: (cloves, cinnamon, etc.).



Ingredients	Quantities (max.)	Operating time	Accessory
Apricots / figs	40 g	3 s / speed 2	<b>D</b>
Crumbs	1 rusk	10 seconds per pulse	<b>D</b>
Onions	60 g	6 sec / speed 1	<b>D</b>
Shelled almonds / hazelnuts	60 g	30 seconds per pulse	<b>D</b>
Parsley / fresh coriander	10 g	In pulses	<b>D</b>
Coriander seeds	40 g	30 sec / speed 2	<b>E</b>

## CLEANING YOUR APPLIANCE

- Unplug the appliance and remove the accessories
- Handle them with caution: the blades on the blender jug and accessories are sharp.
- Remove the jug and rinse it and its lid under running water.
- To clean the motor unit **(A)**, use a moist cloth. Dry it carefully.
- Never immerse the motor unit **(A)** in running water.
- For easy cleaning, be sure to wash the removable parts in water and a little washing-up liquid immediately after use.
- To clean the blender jug **(C)** easily, unlock the blade unit **(c1)** by rotating it through a quarter turn in the anticlockwise direction. Remove the gasket **(c2)** and clean them under running water or in the dishwasher.
- **GLASS BOWL VERSION** (depending on model):  
The glass bowl **(C)** can be cleaned in the dishwasher on the upper rack - use the 'ECO' or 'LOW SALT' programme. The accessories **(D, E)** cannot be cleaned in the dishwasher.
- **PLASTIC BOWL VERSION** (depending on model):  
The plastic bowl **(C)** and the accessories **(D, E)** cannot be cleaned in the dishwasher.

## WHAT TO DO IF YOUR APPLIANCE DOES NOT WORK ?

Problems	Causes	Solutions
Product does not work.	The plug is not fitted correctly into the socket .	Plug the appliance into a socket and switch on.
	The jug or accessory is not correctly positioned or locked on the motor unit.	Check that the jug or accessories are correctly positioned and locked onto the motor unit as shown in the figure in the manual.
Excessive vibrations.	The product is not placed on a flat, stable, heat-resistant surface.	Place the product on a flat surface.
	Volume of ingredients is too high.	Reduce the quantity of ingredients processed.
Leak from the lid.	Volume of ingredients is too high.	Reduce the quantity of ingredients processed.
	The lid is not correctly positioned.	Lock the lid correctly on the blender jug.
Leak from the base of the blender jug.	The blender jug gasket <b>(c2)</b> is not positioned correctly or is missing.	Reposition the gasket and lock the blade holder correctly.
Leak from the base of the accessories.	The gasket on the blade unit <b>(d2)</b> or <b>(e2)</b> is not positioned correctly or is missing.	Reposition the gasket on the blade unit <b>(d2)</b> or <b>(e2)</b> and lock it correctly onto the bowl <b>(F)</b> .
The blade does not turn easily.	Pieces of food too large or too hard.	Reduce the size or quantity of ingredients processed. Add liquid
Impossible to lock the blade unit with the gasket <b>(c1+c2)</b> on the jug <b>(c3)</b> .	The gasket <b>(c2)</b> is not positioned correctly.	Reposition the gasket, the 3 folds should be visible as shown in Fig. 1.

### Your blender still does not work?

Contact an approved service centre (see list in service booklet). You can customise your blender and obtain the following accessories from your usual dealer or from an approved

service centre: Herb chopper accessory **(D)**, Spice grinder accessory **(E)**, or an additional blender jug **(C)**.

## BESCHRIJVING VAN HET APPARAAT

- A** Motorblok
- B** Snelheidskeuzeschakelaar
- C** Blendereenheid:
- **c1** Meseenheid
  - **c2** Pakking
  - **c3** Mengbeker met maatverdeling
  - **c4** Deksel
  - **c5** Doseerdop
- D** Kruidenmaler (\*accessoire afhankelijk van het model)
- E** Specerijenmes (\*accessoire afhankelijk van het model)
- **e1** Pakking
  - **e2** Specerijenmeseenheid
- F** Kom van kruiden- en specerijenmaler

De bijgeleverde accessoires van het zojuist door u aangekochte model worden op het etiket boven op de verpakking voorgesteld.

**OPGELET:** De veiligheidsvoorschriften worden bij het apparaat geleverd. Lees deze voorschriften aandachtig door voordat u uw apparaat voor het eerst gebruikt. Bewaar deze op een veilige plek, zodat u ze later als referentie kunt gebruiken.

## VEILIGHEIDSVERGRENDELING

Het apparaat werkt alleen als de mengbeker (C) of de accessoires (D of E) op de juiste wijze op het

motorblok (A) zijn geplaatst en vergrendeld.

## VOOR HET EERSTE GEBRUIK

- Reinig alle accessoires (C, D, E, F), behalve het motorblok (A), in een warm sopje voordat u het apparaat voor het eerst gebruikt.

**OPGELET: De messen zijn vlijmscherp; hanteer ze voorzichtig wanneer u het apparaat gebruikt of reinigt.**

- Zorg ervoor dat al het verpakkingsmateriaal is verwijderd voordat u het apparaat gebruikt.
- Belangrijke opmerking: Zet de

snelheidskeuzeschakelaar (B) op "0" voordat u de mengbeker of accessoires op het motorblok plaatst.

- Het apparaat kan pas worden gestart wanneer de mengbeker of het accessoire op de juiste wijze op de romp van het apparaat is geplaatst en vergrendeld.
- **Gebruik de blender niet zonder deksel.**

## WERKEN MET HET APPARAAT

- Bevochtig de pakking (c2) en plaats ze op de juiste wijze op de meseenheid (c1): na het plaatsen



van de pakking moeten de 3 plooiën zichtbaar zijn. Als de pakking in de andere richting is geplaatst, zal

de meseenheid niet op de mengbeker kunnen worden vergrendeld. (Fig. 1)

- Plaats het geheel (c1+c2) op de voet van de mengbeker (c3). Vergrendel het door de meseenheid een kwartslag tegen de wijzers van de klok in te draaien. (Fig. 2)
- Doe de ingrediënten in de mengbeker zonder het aangegeven maximumniveau te overschrijden:

**\* 1,25 l voor dikke mengsels**

**\* 1 l voor vloeibare bereidingen**

- Vergrendel het deksel (c4) op de mengbeker. Plaats de doseerdop (c5) in de uitsparing op het deksel.
- Plaats de mengbeker (C) op het motorblok (A). Het rode slotje (open)  moet op één lijn staan met de gleuf in het motorblok. (Fig. 3 - stand 1)
- Draai de mengbeker (C) vervolgens een kwartslag tot het groene slotje (gesloten)  verschijnt. (Fig. 3 - stand 2)

De mengbeker kan in 2 standen worden geplaatst: met de handgreep rechts of links van het motorblok.

- Gebruik de blender niet langer dan de maximale gebruikstijd (3 minuten).
- Met de kruidenmaler (D) kunt u ingrediënten als uien, knoflook, vlees (in stukken gesneden) en droge vruchten in enkele seconden fijnhakken en beschuiven verkruiden.

Gebruik de kruidenmaler niet voor vloeibare bereidingen (vruchtensappen enzovoort)

- Met de specerijmaler (E) kunt u in enkele seconden specerijen fijnmalen: korianderzaadjes, peper enzovoort.
  - Deze accessoires zijn voorzien van een kom (F), die toegang tot de messen voorkomt tijdens het gebruik.
- 1- Draai de kom (F) en doe er de ingrediënten in.

2- Plaats de pakking (d1) of (e1) in de uitsparing op de meseenheid (d2 of e2). (Fig. 4)

Plaats de meseenheid op de kom door de merktekens  op de kom en de meseenheid op één lijn te brengen. Vergrendel het accessoire door de meseenheid een kwartslag tegen de wijzers van de klok in te draaien. (Fig. 5) Opgelet: een slechte vergrendeling van het accessoire kan lekken veroorzaken

3- Draai het gemonteerde geheel (D of E) en plaats het op het motorblok. Het rode slotje (open)  moet op één lijn staan met de gleuf in het motorblok. (Fig. 6 - stand 1)

4- Draai het gemonteerde geheel (D of E) vervolgens een kwartslag tot het groene slotje (gesloten)  verschijnt. (Fig. 6 - stand 2)

5- Sluit het apparaat aan op het stopcontact en zet de snelheidskeuzeschakelaar (B) in de gewenste stand of geef enkele pulsen. Houd de kom (F) vast terwijl het apparaat in werking is. Zet de snelheidskeuzeschakelaar (B) weer op "0" om het apparaat te stoppen.

6- Ontgrendel het accessoire door het een kwartslag tegen de wijzers van de klok in te draaien tot het rode slotje (open)  verschijnt. Verwijder het gemonteerde accessoire (D, E) van het motorblok.

Draai het om op het werkvlak voordat u de meseenheid (d2, e2) van de kom (F) ontgrendelt in de tegengestelde volgorde van de montage.

Vervolgens kunt u de bereiding uit de kom halen.

\* De kleur van de kom kan veranderen na het mengen van zeer harde ingrediënten: (kruidnagel, kaneel enzovoort).

Ingrediënten	Hoeveelheid (max.)	Werkingsduur	Accessoire
Abrikozen	40 g	3 sec. / snelheid 2	<b>D</b>
Kruimels	1 beschuit	10 sec. pulsen	<b>D</b>
Uien	60 g	6 sec. / snelheid 1	<b>D</b>
Ongepelde amandelen / hazelnoten	60 g	30 sec. pulsen	<b>D</b>
Peterselie / verse koriander	10 g	Pulsen	<b>D</b>
Korianderzaadjes	40 g	30 sec. / snelheid 2	<b>E</b>

## REINIGEN VAN UW APPARAAT

- Trek de stekker van het apparaat uit het stopcontact en verwijder de accessoires
- Hanteer ze voorzichtig; de messen van de mengbeker en de accessoires zijn vlijmscherp.
- Verwijder de mengbeker en spoel deze samen met het deksel af onder de kraan.
- Reinig het motorblok (A) met een vochtige doek. Daarna zorgvuldig afdrogen.
- Houd het motorblok (A) nooit onder water.
- Om het reinigen te vergemakkelijken, wast u de verwijderbare onderdelen in een warm sopje onmiddellijk na gebruik.
- U kunt de mengbeker (C) gemakkelijk reinigen door de meseenheid (c1) een kwartslag tegen de wijzers van de klok in te draaien. Verwijder de pakking (c2) en reinig deze onder de kraan of in de vaatwasser.
- **MODEL MET MENGBEKER UIT GLAS** (afhankelijk van het model): De glazen mengbeker (C) kan worden gereinigd in de bovenste korf van de vaatwasser met het programma "ECO" of "LICHT BEVUILD". De accessoires (D, E) zijn niet vaatwasserbestendig.
- **MODEL MET MENGBEKER UIT PLASTIC** (afhankelijk van het model): De plastic mengbeker (C) en de accessoires (D, E) zijn niet vaatwasserbestendig.

**WAT TE DOEN ALS UW APPARAAT NIET WERKT?**

B

PROBLEMEN	OORZAKEN	OPLOSSINGEN
Het apparaat werkt niet.	De stekker zit niet in het stopcontact.	Sluit het apparaat aan op een stopcontact met hetzelfde voltage.
	De mengbeker of het accessoire is niet juist op het motorblok geplaatst of vergrendeld.	Controleer of de mengbeker of accessoires juist op het motorblok zijn geplaatst en vergrendeld zoals getoond in de figuur in de handleiding.
Overmatige trillingen.	Het apparaat is niet op een vlakke ondergrond geplaatst.	Plaats het apparaat op een vlakke ondergrond.
	Het volume van de ingrediënten is te groot.	Verminder de hoeveelheid verwerkte ingrediënten.
Lekkage langs het deksel.	Het volume van de ingrediënten is te groot.	Verminder de hoeveelheid verwerkte ingrediënten.
	Het deksel is niet goed geplaatst.	Vergrendel het deksel goed met de mengbeker.
Lekkage aan de onderkant van de mengbeker.	De pakking van de mengbeker (c2) is niet goed geplaatst of afwezig.	Plaats de pakking opnieuw en vergrendel de meshouder zoals het hoort.
Lekkage aan de onderkant van de accessoires.	De pakking van de meseenheid (d2) of (e2) is niet goed vergrendeld of afwezig.	Plaats de pakking opnieuw op de meseenheid (d2) of (e2) en vergrendel ze goed met het deksel (F)
Het mes draait niet makkelijk.	De stukken voedsel zijn te groot of te hard.	Maak de stukken kleiner of verminder de hoeveelheid verwerkte ingrediënten. Voeg vloeistof toe.
De meseenheid kan niet worden vergrendeld met de pakking (c1+c2) op de mengbeker (c3).	De pakking (c2) is niet goed geplaatst.	Plaats de pakking opnieuw en zorg ervoor dat de 3 plooiën zichtbaar zijn zoals getoond in Fig. 1.

**Werkt uw blender nog steeds niet?**

Neem contact op met een erkend servicecentrum (zie de lijst in het serviceboekje).

U kunt uw blender aanpassen en de volgende accessoires kopen in uw gewone winkel of bij een erkend

servicecentrum: Kruidenmaler (D), specerijenmaler (E) of een extra mengbeker (C).

## BESKRIVELSE AF APPARATET

- |  |   |
|--|---|
| <p><b>A</b> Motorenhed</p> <p><b>B</b> Hastighedsvælger</p> <p><b>C</b> Blenderenhed</p> <ul style="list-style-type: none"> <li>- <b>c1</b> Knivenhed</li> <li>- <b>c2</b> Pakning</li> <li>- <b>c3</b> Kande til blenderen</li> <li>- <b>c4</b> Låg</li> <li>- <b>c5</b> Målekop</li> </ul> | <p><b>D</b> Urtekværn (*tilbehør afhænger af modellen)</p> <ul style="list-style-type: none"> <li>- <b>d1</b> Pakning</li> <li>- <b>d2</b> Knivenhed til urtekværn</li> </ul> <p><b>E</b> Krydderikværn (*tilbehør afhænger af modellen)</p> <ul style="list-style-type: none"> <li>- <b>e1</b> Pakning</li> <li>- <b>e2</b> Knivenhed til krydderikværn</li> </ul> <p><b>F</b> Skål til krydderikværn og urtekværn</p> |
|--|---|

På etiketten øverst på emballagen kan du se, hvilket tilbehør der følger med din model.

**ADVARSEL:** Sikkerhedsanvisningerne er en del af apparatet. Læs dem omhyggeligt igennem, inden det nye apparat tages i brug første gang. Opbevar dem et sted, hvor du senere kan finde og bruge dem.

## SIKKERHEDSLÅS

Apparatet kan kun startes, når kanden (C) eller tilbehøret (D eller E)

er anbragt korrekt og låst fast på motorenheden (A).

## FØRSTEGANGSBRUG

- Inden du tager apparatet i brug for første gang, skal du vaske alt tilbehør (C, D, E og F) i varmt sæbevand – undtagen motorenheden (A).

**ADVARSEL: Knivene er meget skarpe. Håndter dem med forsigtighed, når du bruger apparatet eller gør det rent.**

- Sørg for, at al indpakning er fjernet, inden du tager apparatet i brug.

- Vigtigt: Drej hastighedsvælgeren (B) om på "0", inden du anbringer kanden eller tilbehøret på motorenheden.
- Apparatet kan kun startes, hvis kanden eller tilbehøret er anbragt korrekt og låst fast på motorenheden.
- **Du må ikke bruge blenderen, hvis låget ikke er sat på.**

## BRUG AF APPARATET

- Fugt pakningen (c2), og læg den til rette på knivenheden (c1): Pakningens 3 folder skal kunne ses, når den er lagt på plads. Hvis den er lagt omvendt på, kan du ikke låse knivenheden fast på kanden. (Fig. 1)
- Anbring den samlede enhed (c1+c2) på kandens base (c3). Lås den fast ved at dreje knivenheden en kvart omgang mod uret. (Fig. 2)
- Put ingredienserne i kanden. Du må ikke overskride det maksimale niveau (angivet på kanden):

**\* 1,25 liter tykflydende blandinger**

**\* 1 liter tyndflydende blandinger**

- Lås låget (c4) fast på kanden. Sæt målekoppen (c5) i hullet i låget.
- Anbring den samlede kandeenhed (C) på motorenheden (A). Den røde lås (åben)  vises i rillen på motorenheden. (Fig. 3 – position 1)
- Roter derefter kanden (C) en kvart omgang, så den grønne lås (lukket)  vises. (Fig. 3 – position 2)

Kanden kan anbringes på to måder: med håndtaget på højre eller venstre side af motorenheden.

- Overhold den maksimale driftstid for blenderen på 3 minutter.
- Du kan bruge urtekværnen (D) til at hakke ingredienser såsom løg, hvidløg, kød (skåret i stykker) og tørret frugt på få sekunder, lave brødkrummer (f.eks. af tvebakker). Du må ikke bruge urtekværnen til væsker (juice o.lign.)

- Med krydderikværnen (E) kan du kværne krydderier på få sekunder: korianderfrø, peber osv.
- Tilbehøret har en tilhørende skål (F), der forhindrer, at du kommer i kontakt med knivene, mens apparatet bruges.

- 1- Drej skålen (F), og hæld ingredienserne ud
  - 2- Læg pakningen (d1) eller (e1) til rette på knivenheden (d2 eller e2). (Fig. 4)
- Anbring knivenheden på skålen, så mærkerne på skålen og knivenheden er ud for hinanden. Lås tilbehøret fast ved at dreje knivenheden en kvart omgang mod uret. (Fig. 5)

**Advarsel: Der kan opstå utætheder, hvis tilbehøret ikke låses ordentligt fast**

- 3- Drej den samlede enhed (D eller E), og anbring den på motorenheden. Den røde lås (åben)  vises i rillen på motorenheden. (Fig. 6 – position 1)
- 4- Drej derefter det samlede tilbehør (D eller E) en kvart omgang, så den grønne lås (lukket)  vises. (Fig. 6 – position 2)
- 5- Sæt strøm til apparatet, og drej hastighedsvælgeren (B) til en fast hastighed, eller drej den frem og tilbage med små mellemrum, så knivene kun kører et par omgange. Hold på skålen (F), mens apparatet er i brug.

Når du vil stoppe apparatet, skal du dreje hastighedsvælgeren (B) tilbage til "0".

- 6- Åbn låsen til tilbehøret ved at dreje det en kvart omgang mod uret, så den røde lås  (åben) vises. Fjern tilbehøret (D, E) fra motorenheden.

Vend det om på bordet, og skru knivenheden af (d2, e2) skålen (F) i modsat rækkefølge af samlingen.

Nu kan du tage skålens indhold ud.

\* Skålen blive muligvis misfarvet, hvis du kværner bestemte hårde ingredienser: (f.eks. nelliker, kanelstænger osv.)



Ingredienser	Maksimalt mængder	Tid	Tilbehør
Abrikoser	40 g	3 sek. / hastighed 2	<b>D</b>
Brødkrummer	1 biscote	10 sek. med pulsefunktion	<b>D</b>
Løg	60 g	6 sek. / hastighed 1	<b>D</b>
Ikke-smuttede mandler / hassel nødder	60 g	30 sek. med pulsefunktion	<b>D</b>
Persille / frisk koriander	10 g	Med kortvarige tryk	<b>D</b>
Korianderfrø	40 g	30 sek. / hastighed 2	<b>E</b>

## RENGØRING AF APPARATET

- Træk strømstikket ud, og fjern tilbehøret fra apparatet
- Håndter dem med forsigtighed. Knivene i kanden og tilbehøret er skarpe.
- Tag kanden af, og skyl den og låget under rindende vand.
- Hvis du vil rengøre motorenheden (A), skal du bruge en fugtig klud. Tør den forsigtigt af.
- Du må aldrig dykke motorenheden (A) i vand eller holde den under rindende vand.
- De enkelte dele er lettest at rengøre, hvis du anvender varmt sæbevand umiddelbart efter brug.
- Du kan let rengøre kanden (C) hvis du fjerner knivenheden (c1) ved at dreje den en kvart omgang mod uret. Fjern pakningen (c2), og rengør den under rindende vand eller i opvaskemaskinen.
- BEHOLDER AF GLAS (afhængig af model) :  
Glasbeholderen (C) kan rengøres i den øverste kurv i opvaskemaskinen på „ECO“-modus eller programmet til let tilsudsset service.  
Tilbehørsdelene (D, E) er ikke egnede til rengøring i opvaskemaskinen.
- BEHOLDER AF PLASTIK (afhængig af model) :  
Plastikbeholderen (C) og tilbehørsdelene (D, E) er ikke egnede til rengøring i opvaskemaskinen.

## HVAD GØR DU, HVIS APPARATET IKKE VIRKER?

PROBLEMER	ÅRSAGER	LØSNINGER
Produktet fungerer ikke	Strømskiftet er ikke sat i stikkontakten	Apparatet skal slufes til en stikkontakt med en egnet udgangsspænding
	Kanden eller tilbehøret sidder ikke ordentligt fast på motorenheden	Kontroller, at kanden eller tilbehøret er ordentligt fastgjort på motorenheden som vist på illustrationen i vejledningen
Kraftige vibrationer	Produktet står ikke på en plan overflade	Anbring produktet på en plan overflade
	Mængden af ingredienser er for høj	Nedsæt mængden af ingredienser
Der er en læk fra låget	Mængden af ingredienser er for høj	Nedsæt mængden af ingredienser
	Låget sidder ikke ordentligt fast	Lås låget ordentligt fast på kanden.
Der er en læk i bunden af kanden	Pakningen (c2) sidder ikke ordentligt fast på kanden eller mangler	Læg pakningen ordentligt til rette, og lås knivenheden fast
Der er en læk i bunden af tilbehøret	Pakningen (d2) eller (e2) sidder ikke ordentligt fast på knivenheden eller mangler	Læg pakningen ordentligt til rette på knivenheden (d2) eller (e2), og lås den ordentligt fast på låget (F)
Knivene kan ikke dreje ordentligt rundt	Madvarerne er i for store stykker eller for hårde	Nedsæt mængden eller størrelsen af ingredienser Tilføj væske
Knivenheden med pakningen kan ikke låses fast (c1+c2) på kanden (c3)	Pakningen (c2) sidder ikke ordentligt fast eller mangler	Læg pakningen ordentligt til rette, så de 3 folder kan ses som vist i Fig. 1

### Fungerer blenderen stadig ikke?

Kontakt et autoriseret serviceværksted (se listen i servicehæftet).  
Du kan tilpasse blenderen og købe følgende tilbehør i den butik, du

plejer at handle i, eller hos et autoriseret serviceværksted:  
Urtekværn (D), krydderikværn (E) eller en ekstra kande til blenderen (C).

NO

## BESKRIVELSE AV APPARATET

- A** Motorenhet
- B** Hastighetsvelger
- C** Mikserenhet:
  - **c1** Knivenhet
  - **c2** Pakning
  - **c3** Miksebeger med måleinndeling
  - **c4** Lokk
  - **c5** Målekopp
- D** Urtekvern (\* tilbehør avhengig av modell)
  - **d1** Pakning
  - **d2** Knivenhet for urtehakker
- E** Krydderkvern (\* tilbehør avhengig av modell)
  - **e1** Pakning
  - **e2** Knivenhet for krydder
- F** Bolle for urte- og krydderkvern

Tilbehøret til modellen du har kjøpt vises på merket øverst på pakken.

**OBS:** Sikkerhetsinstruksene er å anse som en del av apparatet. Les dem nøye før du bruker apparatet for første gang. Oppbevar dem på et lett tilgjengelig sted for senere bruk.

## SIKKERHETSLÅS

Apparatet kan kun startes når begeret (C) eller tilbehør (D eller E)

sitter låst på plass i motorenheten (A).

## FØRSTE GANGS BRUK

- Rengjør alt tilbehør (C, D, E, F) i varmt såpevann, med unntak av motorenheten (A), før du bruker apparatet for første gang
- ADVARSEL: Knivene er ekstremt skarpe. Hånder dem forsiktig ved bruk eller rengjøring av apparatet.**
- Sørg for at all emballasje har blitt fjernet før bruk.

- Merk: Skru hastighetsvelgeren (B) til "0" før miksebegeret eller tilbehør settes på motorenheten.
- Apparatet starter kun hvis tilbehøret eller begeret sitter låst på plass.
- **Ikke bruk mikseren hvis lokket ikke sitter på.**

## BRUKE APPARATET

- Fukt pakningen (c2) og sett den riktig på knivenheten (c1): de tre brettene på pakningen må være synlige når den sitter på plass. Hvis den er plassert i motsatt retning vil du ikke kunne låse knivenheten på plass i begeret. (Fig. 1)
- Sett pakningen og knivenheten (c1+c2) på bunnen av begeret (c3). Lås den på plass ved å rotere knivenheten 45 grader mot klokken. (Fig. 2)
- Legg ingrediensene i det sammensatte begeret uten å overstige det angitte maksimumsnivået:

\* **1,25 liter for tykke blandinger**

\* **1 liter for flytende blandinger**

- Lås lokket (c4) på plass på begeret. Sett målekoppen (c5) i fordypningen på lokket.
- Sett det sammensatte miksebegeret (C) på motorenheten (A). Den røde låsen (åpen)  er nå på linje med sporet på motorenheten. (Fig. 3 - posisjon 1)
- Roter deretter miksebegeret (C) 45 grader til den grønne låsen (lukket)  vises. (Fig. 3 - posisjon 2)

Det finnes to mulige posisjoner for begeret: med håndtaket enten til høyre eller til venstre for motorenheten.



- Blenderen må ikke brukes i over 3 minutter av gangen.
- Med urtekvernen (D) kan du skjære opp ingredienser som løk, hvitløk, kjøtt (i biter) og tørket frukt i løpet av et par sekunder, lage brødsmuler (strøkvring).

Ikke bruk urtekvernen til flytende blandinger (for eksempel fruktjuice)

- Med krydderkvernen (E) kan du male krydder på et par sekunder: korianderfrø, pepper osv.
- Med dette tilbehøret følger også en skål (F) som forhindrer tilgang til knivene under drift.

- 1- Roter skålen (F) og ha i ingrediensene
- 2- Sett pakningen (d1) eller (e1) i fordypningen på knivenheten (d2 eller e2). (Fig. 4)  
Sett knivenheten på bollen slik at merkene  på både enheten og bollen står på linje med hverandre. Lås tilbehøret på plass ved å rotere knivenheten 45 grader mot klokken. (Fig. 5)

**Advarsel: lekkasjer kan forekomme hvis tilbehøret ikke er låst ordentlig på plass**

- 3- Roter det sammensatte tilbehøret (D eller E) og plasser det på motorenheten. Den røde låsen (åpen)  er nå på linje med sporet på motorenheten. (Fig 6 - posisjon 1)
- 4- Roter deretter det sammensatte tilbehøret (D eller E) 45 grader til den grønne låsen (lukket)  vises. (Fig. 6 - posisjon 2)
- 5- Koble til apparatet og skru på hastighetsvelgeren (B) til ønsket hastighet, eller bruk et par pulseringer. Hold skålen (F) når apparatet er i drift.

Skru hastighetsvelgeren (B) tilbake til "0" for å skru apparatet av.

- 6- Lås opp tilbehøret ved å rotere 45 grader mot klokken helt til den røde låsen (åpen)  vises. Fjern det sammensatte tilbehøret (D, E) fra motorenheten.

Snu det rundt på arbeidsoverflaten før knivenheten (d2, e2) låses opp fra skålen (F) i motsatt rekkefølge fra da du satte den sammen.

Nå kan du samle inn blandingen i skålen.

\* Skålens farge kan endre seg etter blanding av visse tørre ingredienser (nellik, kanel osv.)

Ingredienser	Mengder (maks)	Driftstid	Tilbehør
Aprikoser	40 g	3 s / hastighet 2	<b>D</b>
Smuler	1 kavring	10 sek. per trykk	<b>D</b>
Løk	60 g	6 s / hastighet 1	<b>D</b>
Skåldede mandler / hasselnøtter	60 g	30 sek. per trykk	<b>D</b>
Persille / frisk koriander	10 g	1 pulseringer	<b>D</b>
Korianderfrø	40 g	30 s / hastighet 2	<b>E</b>

## RENGJØRE APPARATET

- Trekk ut kontakten og fjern tilbehøret
- Hånder tilbehøret forsiktig; knivene i miksebegeret og tilbehøret er skarpe.
- Ta ut begeret, og skyll både begeret og lokket under rennende vann.
- Bruk en fuktig klut til å rengjøre motorenheten (A). Tørk den forsiktig.
- Sett aldri motorenheten (A) under rennende vann.
- Vask de utfakbare delene i varmt såpevann rett etter bruk for enkel og rask rengjøring.
- Lås opp knivenheten (c1) ved å rotere den 45 grader mot klokken for enkelt å rengjøre miksebegeret (C). Ta ut pakningen (c2) og vask den under rennende vann eller i oppvaskmaskin.
- **VERSJON MED GLASSKANNE** (avhengig av modell): Glasskannen (C) kan vaskes i oppvaskmaskin, i øvre kurv, med programmet «ØKO» eller «LITE SKITTENT». Tilbehøret (D, E) må ikke vaskes i oppvaskmaskin.
- **VERSJON MED PLASTKANNE** (avhengig av modell): Plastkannen (C) og tilbehøret (D, E) må ikke vaskes i oppvaskmaskin.

## HVA GJØR JEG HVIS APPARATET IKKE FUNGERER?

PROBLEMER	ÅRSAKER	LØSNINGER
Produktet virker ikke	Kontakten står ikke i	Koble til apparatet til en stikkontakt med samme spenning
	Begeret eller tilbehøret er ikke riktig låst på plass på motorenheten	Sjekk at begeret eller tilbehøret er riktig låst på plass på motorenheten, som vist på figur i håndboken
For mye vibrasjon	Produktet står ikke på en flat overflate	Sett produktet på en flat overflate
	For stort volum av ingredienser	Reduser mengden ingredienser
Lekkasje fra lokket	For stor mengde ingredienser	Reduser mengden ingredienser
	Lokket sitter ikke riktig på	Lås lokket riktig på plass på miksebegeret
Lekkasje fra bunnen av miksebegeret	Pakningen på miksebegeret (c2) sitter ikke riktig eller mangler	Sett pakningen på plass på nytt, og lås knivholderen på riktig måte
Lekkasje fra bunnen av tilbehøret	Pakningen på knivenheten (d2) eller (e2) er ikke låst riktig eller mangler	Sett pakningen til knivenheten på plass på nytt (d2) eller (e2), og lås den riktig på plass på lokket (F)
Kniven snurrer ikke uten vanskeligheter	Matbitene er for store eller for harde	Reduser størrelsen til ingrediensene eller mengden tilsett væske
Umulig å låse kniven på plass med pakningen (c1+c2) på begeret (c3)	Pakningen (c2) sitter ikke riktig	Sett pakningen på plass på nytt slik at de tre brettene er synlige (Fig. 1)

### Virker mikseren din fremdeles ikke?

Ta kontakt med et godkjent servicesenter (se liste i servicehåndboken).  
Du kan tilpasse mikseren din og kjøpe følgende tilbehør fra din lokale

forhandler eller et godkjent servicesenter: Urtekvern (D), krydderkvern (E) eller et ekstra miksebeger (C).

## BESKRIVNING

- A** Motorblock
- B** Hastighetsväljare
- C** Mixer:
  - **c1** Knivmodul
  - **c2** Tättningsring
  - **c3** Graderad mixerkanna
  - **c4** Lock
  - **c5** Måttbägare
- D** Örtkvarn (\*tillbehör beroende på modell)
  - **d1** Tättningsring
  - **d2** Knivmodul för örtkvarn
- E** Kryddkvarn (\*tillbehör beroende på modell)
  - **e1** Tättningsring
  - **e2** Knivmodul för kryddkvarn
- F** Skål för ört- och kryddkvarn

Tillbehören som medföljer den modell du har valt anges på etiketten på förpackningens ovansida.

**OBSERVERA:** Säkerhetsföreskrifterna är en del av apparaten. Läs dem noggrant innan du använder apparaten för första gången. Förvara dem så att de är lätta att hitta och kan användas igen.

## SÄKERHETSSPÄRR

Maskinen kan endast köras när kannan (C) och tillbehören (D eller E)

är rätt placerade och festsatta vid motorblocket (A).

## FÖRSTA ANVÄNDNINGSTILLFÄLLET



- Innan du använder apparaten för första gången ska du diska alla tillbehör (C, D, E, F) i varmt vatten med diskmedel, men diska inte själva motorblocket (A).
- **AKTA: Knivarna är mycket vassa, och hantera dem varsamt när du använder eller rengör apparaten.**
- Kontrollera att allt förpackningsmaterial har tagits bort innan du använder apparaten.
- Viktigt: Vrid hastighetsväljaren (B) till "0" innan du placerar mixerkannan eller tillbehören på motorblocket.
- Det går endast att starta apparaten när kannan och tillbehören är ditsatta på rätt sätt.

## ANVÄNDA APPARATEN

- Fukta tättningsringen (c2) och lägg den på rätt sätt runt knivmodulen (c1); du måste kunna se alla tre vecken på tättningsringen när den sitter på plats. Om den är vänd åt fel håll kommer du inte att kunna sätta fast knivmodulen på kannan. (Figur 1)
  - Placera de ihopsatta delarna (c1+c2) på kannans botten (c3). Sätt fast knivmodulen genom att vrida den ett kvarts varv motsols. (Figur 2)
  - Fyll den monterade kannan med ingredienser, utan att överskrida den angivna högsta nivån:
  - \* **1,25 L för tjocka blandningar**
  - \* **1 L för lättflytande blandningar**
  - Sätt fast locket (c4) på kannan. Placera måttbägaren (c5) i uttaget på locket.
  - Sätt hela den ihopsatta mixerkannan (C) på motorblocket (A). Det röda hänglåset (öppet)  syns i uttaget på motorblocket. (Figur 3 - läge 1)
  - Vrid sedan mixerkannan (C) ett kvarts varv tills det gröna låset (stängt)  syns. (Figur 3 - läge 2)
- Kannan kan placeras på två sätt: med handtaget till höger eller vänster om motorblocket.
- Överskrid inte den maximala användningstiden för mixern på 3 minuter.
  - Med örtkvarnen (D) kan du hacka ingredienser som t.ex. lök, vitlök, kött (tärningar) och torkad frukt på några sekunder samt göra ströbröd.
- Använd inte örtkvarnen för vätskor (t.ex. fruktjuice)
- Med kryddkvarnen (E) kan du mala kryddor på några sekunder, t.ex. koriander, peppar m.m.
  - Med dessa tillbehör följer en skål (F) som ser till att det inte går att komma i kontakt med knivarna när de används.

- 1- Vänd på skålen (F) och håll i ingredienserna
  - 2- Lägg tättningsringen (d1 eller e1) i uttaget på knivmodulen (d2 eller e2). (Figur 4)
- Sätt knivmodulen på skålen och passa in markeringen  på skålen mot markeringen på knivmodulen. Lås fast tillbehöret genom att vrida knivmodulen motsols ett kvarts varv. (Figur 5)

### **Akta: läckage kan inträffa om tillbehöret inte är ordentligt fastsatt**

- 3- Vänd på hela tillbehörsmodulen (D eller E) och placera den på motorblocket. Det röda hänglåset (öppet)  syns i uttaget på motorblocket. (Figur 6 - läge 1)
  - 4- Vrid sedan den ihopsatta tillbehörsmodulen (D eller E) ett kvarts varv tills det gröna låset (stängt)  syns. (Figur 6 - läge 2)
  - 5- Sätt i kontakten och vrid hastighetsväljaren (B) till önskat läge, eller kör den några pulser. Håll i skålen (F) medan apparaten arbetar. Stoppa apparaten genom att vrida hastighetsväljaren (B) tillbaka till läge "0".
  - 6- Ta loss tillbehöret genom att vrida det moturs ett kvarts varv, tills det röda hänglåset (öppet)  syns. Ta bort det ihopsatta tillbehöret (D, E) från motorblocket. Vänd på tillbehöret medan du håller det ovanför köksbänken innan du lossar knivmodulen (d2, e2) från skålen (F). Du tar isär tillbehöret på samma sätt som satte ihop det, men i omvänd ordning. Ingredienserna samlas upp i skålen (F) när du vänder på tillbehöret.
- \* Vissa hårdare ingredienser kan färga av sig på skålen (t.ex. kryddnejlikor och kanel)



Ingredienser	Kvantiteter (max)	Körtid	Tillbehör
Aprikoser	40 g	3 s/hastighet 2	<b>D</b>
Ströbröd	1 kavring	10 s genom impulser	<b>D</b>
Lök	60 g	6 s/hastighet 1	<b>D</b>
Skalade mandlar/hasselnötter	60 g	30 s genom impuls	<b>D</b>
Persilja/färsk koriander	10 g	Pulser	<b>D</b>
Korianderfrö	40 g	30 s/hastighet 2	<b>E</b>

## RENGÖRING

- Dra ur kontakten till apparaten och ta loss tillbehören
- Hantera dem försiktigt: knivarna på mixerkannan och tillbehören är mycket vassa.
- Ta loss kannan och skölj den och locket under rinnande vatten.
- Använd en fuktig trasa för att torka av motorblocket (A). Torka det nogga.
- Låt aldrig motorblocket (A) komma i kontakt med rinnande vatten.
- Det är enklast att få de löstagbara delarna rena genom att diska dem snarast efter användning i varmt vatten med diskmedel.
- Mixerkannan (C) rengör du enklast genom att lossa knivmodulen (c1) genom att vrida den ett kvarts varv motsols. Ta sedan loss tätningringen (c2) och rengör alltsammans under rinnande vatten eller i diskmaskinen.
- GLASSKÅLSVERSIONEN (enligt modell):  
Glasskålen (C) kan diskas i diskmaskin i den övre korgen på programmet "EKOLOGISKT" eller "LÅTT SMUTSAT". Tillbehören (D, E) ska inte diskas i diskmaskin.
- PLASTSKÅLSVERSIONEN (enligt modell):  
Plastskålen (C) och tillbehören (D, E) ska inte diskas i diskmaskin.

## VAD GÖR JAG OM APPARATEN INTE FUNGERAR?

PROBLEM	ORSAK	LÖSNING
Apparaten fungerar inte	Kontakten är inte i	Sätt in kontakten till apparaten i ett eluttag med rätt spänning
	Kannan eller tillbehöret är inte ditsatt ordentligt på motorblocket	Kontrollera att kannan eller tillbehöret sitter ordentligt på plats på motorblocket på samma sätt som figurerna i bruksanvisningen visar
FKraftiga vibrationer	Apparaten har inte ställts på plant underlag	Placera apparaten på ett plant underlag
	Det är för mycket ingredienser i apparaten	Minska mängden ingredienser
Det läcker från locket	Det är för mycket ingredienser i apparaten	Minska mängden ingredienser
	Locket sitter fel	Sätt fast locket ordentligt på mixerkannan
Det läcker från mixerkannans nederdel	Tätningringen (c2) till kannan sitter fel eller saknas	Sätt dit tätningringen på rätt sätt och lås fast knivmodulen ordentligt
Det läcker från tillbehörets nederdel	Tätningringen på knivmodulen (d2 eller e2) sitter fel eller saknas	Sätt tätningringen på rätt sätt på knivmodulen (d2 eller e2) och fäst den ordentligt vid skålen (F)
Kniven roterar trögt	Ingredienserna är för hårda eller stora	Minska storlek eller mängd ingredienser Tillsätt vätska
Det går inte att sätta fast knivmodulen med tätningringen (c1+c2) på kannan (c3)	Tätningringen (c2) sitter fel	Vänd på tätningringen så att de tre vecken syns, som du kan se i figur 1

### Fungerar mixern ändå inte?

Kontakta en auktoriserad serviceverkstad (se förteckningen i servicebroschyren).  
Du kan bygga ut din mixer med flera funktioner genom att skaffa följande

tillbehör från din vanliga återförsäljare eller en auktoriserad serviceverkstad:  
Örtkvarn (D), kryddkvarn (E) eller en extra mixerkanna (C).

## LAITTEEN KUVAUS

- A** Moottoriyksikkö
- B** Nopeudenvälitsin
- C** Sekoitinyksikkö
- **c1** Teräyksikkö
  - **c2** Tiiviste
  - **c3** Asteikolla varustettu sekoituskannu
  - **c4** Kansi
  - **c5** Mittakuppi
- D** Yrttisilppuri (\*lisälaite, vaihtelee malleittain)
- E**
- **d1** Tiiviste
  - **d2** Yrttisilppurin teräyksikkö
- F** Maustemylly (\*lisälaite, vaihtelee malleittain)
- **e1** Tiiviste
  - **e2** Maustemyllyn teräyksikkö
- F** Yrttisilppurin ja maustemyllyn kulho

Ostamaasi laitemalliin sisältyvät lisälaitteet on kuvattu pakkauksen yläosassa olevassa merkinnässä.

**HUOMIO:** Turvaohjeet ovat osa laitetta. Lue ne huolellisesti, ennen kuin käytät laitetta ensimmäisen kerran. Säilytä ohjeita paikassa, josta löydät ne, jotta voit tutustua niihin myöhemmin.

## TURVALUKITUS

Laitetta voidaan käyttää vain, kun kannu (C) tai lisälaite (D tai E) on asennettu ja lukittu oikein

moottoriyksikköön (A).

## ENSIMMÄINEN KÄYTTÖKERTA

- Ennen ensimmäistä käyttökertaa puhdista kaikki lisälaitteet (C, D, E, F) lämpimällä saippuavedellä, lukuun ottamatta moottoriyksikköä (A).

**HUOMAUTUS: Terät ovat erittäin teräviä. Käsittele niitä varoen käyttäessäsi tai puhdistaessasi laitetta.**

- Varmista ennen laitteen käyttämistä, että kaikki pakkausmateriaali on poistettu.

- Tärkeä huomautus: Käännä nopeudenvälitsin (B) asentoon "0" ennen sekoituskannun tai lisälaitteen asentamista moottoriyksikköön.
- Laite käynnistyy vain, jos kannu tai lisälaite on asennettu ja lukittu yksikköön oikein.
- **Älä käytä sekoitinta ilman kantta.**



## LAITTEEN KÄYTTÖ

- Kostuta tiiviste (c2) ja asenna se oikein teräyksikköön (c1): tiivisteiden kolmen poimun on näytettävä tiivisteiden ollessa paikallaan. Jos tiiviste asennetaan toisin päin, teräyksikköä ei voida lukita kannuun. (Kuva 1)
- Asenna kokoonpano (c1+c2) kannun alaosaan (c3). Lukitse se kääntämällä teräyksikköä neljänneskierron vastapäivään. (Kuva 2)

• Lisää ainekset koottuun kannuun. Varo ylittämästä enimmäistasoa:

\* **1,25 l, jos kyseessä on sakea seos**

\* **1 l, jos kyseessä on nestemäinen valmiste.**

- Lukitse kansi (c4) kannuun. Aseta mittakuppi (c5) kannessa olevaan syvennykseen.
- Asenna sekoituskannukokoonpano (C) moottoriyksikköön (A). Punainen lukko (auki)  on kohdakkain moottoriyksikön loven kanssa. (Kuva 3 – asento 1)
- Käännä sitten sekoituskannua (C) neljänneskierron, kunnes vihreä lukko (suljettu)  tulee esiin. (Kuva 3 – asento 2)

Kannua voidaan käyttää kahdessa eri asennossa: kahva moottoriyksikön oikealla tai vasemmalla puolella.

- Noudata tehosekoittimen 3 minuutin enimmäiskäyttöaika.
- Yrttisilppurilla (D) voidaan silputa esimerkiksi sipulia, valkosipulia, lihaa (paloiksi leikattuna) ja kuivattuja hedelmiä muutamassa sekunnissa sekä murentaa korppuja.



Älä käytä yrttisilppurissa nestemäisiä valmisteita (hedelmämehuja jne.)

- Maustemylyllä (E) voidaan jauhaa mausteita muutamassa sekunnissa: korianterin siemenet, pippuri, jne.
- Näihin lisälaitteisiin sisältyy kulho (F), joka suojaa teriltä käytön aikana.

- 1- Käännä kulho (F) ylösalaisin ja lisää ainekset.
- 2- Asenna tiiviste (d1) tai (e1) paikalleen teräyksikköön (d2 tai e2). (Kuva 4)

Asenna teräyksikkö kulhoon siten, että kulhon ja teräyksikön merkinnät  ovat kohdakkain. Lukitse lisälaitte kääntämällä teräyksikköä neljänneskierron vastapäivään. (Kuva 5)

**Huomautus: vuotoja voi esiintyä, jos lisälaitetta ei lukita oikein.**

- 3- Käännä kokoonpano oikeinpäin (D tai E) ja asenna se moottoriyksikköön. Punainen lukko (auki)  on kohdakkain moottoriyksikön loven kanssa. (Kuva 6 – asento 1)
- 4- Käännä sitten kokoonpanoa (D tai E) neljänneskierron, kunnes vihreä lukko (suljettu)  tulee esiin. (Kuva 6 – asento 2)
- 5- Kytke laitteen virtajohto ja käännä nopeudenvälitsin (B) haluamaasi asentoon tai tee muutama sykäys. Pitele kulhoa (F) laitteen ollessa käynnissä.

Pysäytä laite kääntämällä nopeudenvälitsin (B) takaisin asentoon "0".

- 6- Avaa lisälaitteen lukitus kääntämällä sitä neljänneskierron vastapäivään, kunnes punainen lukko (auki)  tulee esiin. Irrota koottu lisälaitte (D, E) moottoriyksiköstä.

Käännä se ylösalaisin työtasolla ennen teräyksikön (d2, e2) irrottamista kulhosta (F) kokoamiseen nähdessä päinvastaisessa järjestyksessä. Sitten voit poistaa kulhossa olevan valmiste.

\* Kulhon väri saattaa muuttua käytettäessä joitakin erittäin kovia aineksia: neilikka, kaneli jne.

Ainekset	Määrät (enint.)	Käyttöaika	Lisälaite
Aprikoosit	40 g	3 s, nopeus 2	<b>D</b>
Murut	1 tosta	10 s sykäystoiminnolla	<b>D</b>
Sipuli	60 g	6 s, nopeus 1	<b>D</b>
Kuoritut mantelit/hasselpähkinät	60 g	30 s sykäystoiminnolla	<b>D</b>
Persilja / tuore korianteri	10 g	Sykäyksittäin	<b>D</b>
Korianterin siemenet	40 g	30 s, nopeus 2	<b>E</b>

## LAITTEEN PUHDISTUS

- Irrota laitteen virtajohto ja lisälaitteet.
- Käsittele niitä varoen: sekoituskannun ja lisälaitteiden terät ovat teräviä.
- Irrota kannu. Huuhtelee se ja kansi juoksevilla vedellä.
- Puhdista moottoriyksikkö (A) kostealla liinalla. Kuivaa se huolellisesti.
- Älä koskaan aseta moottoriyksikköä (A) juoksevan veden alle.
- Puhdistuksen helpottamiseksi pese irrotettavat osat lämpimällä saippuavedellä heti käytön jälkeen.
- Sekoituskannu (C) on helppo puhdistaa, kun teräyksikkö (c1) on ensin irrotettu kääntämällä sitä neljänneskierros vastapäivään. Irrota tiiviste (c2) ja pese osat juoksevilla vedellä tai astianpesukoneessa.
- LASIKULHOLLINEN MALLI (mallikohtainen):  
Lasikulho (C) voidaan pestä astianpesukoneen yläkorissa ECO-tai pikapesuohjelmalla.  
Lisätarvikkeita (D, E) ei voi pestä astianpesukoneessa.
- MUOVIKULHOLLINEN MALLI (mallikohtainen):  
Muovikulhoa (C) ja lisätarvikkeita (D, E) ei voi pestä astianpesukoneessa.

## MITÄ TEHDÄ, JOS LAITE EI TOIMI?

ONGELMA	SYY	RATKAISU
Tuote ei toimi.	Pistoketta ei ole kytketty.	Kytke laite pistorasiaan, jonka jännite vastaa laitteessa ilmoitettua jännitettä.
	Kannua tai lisälaitetta ei ole asennettu tai lukittu oikein moottoryksikköön.	Varmista, että kannu tai lisälaite asennetaan ja lukitaan moottoryksikköön ohjeissa kuvatulla tavalla.
Esiintyy liiallista tärinää.	Tuote ei ole tasaisella pinnalla.	Aseta tuote tasaiselle pinnalle.
	Aineksia on liian paljon.	Pienennä ainesten määrää.
Ainekset valuvat ulos kannen kautta.	Ainekset on liian paljon.	Pienennä ainesten määrää.
	Kansi ei ole kunnolla paikallaan.	Lukitse kansi sekoituskannuun asianmukaisella tavalla.
Ainekset valuvat ulos sekoituskannun alaosasta.	Sekoituskannun tiiviste (c2) on asennettu väärin tai puuttuu.	Asenna tiiviste uudelleen ja lukitse teränpidike oikein.
Ainekset valuvat ulos lisälaitteen alaosasta.	Teräyksikön (d2) tai (e2) tiiviste on lukittu väärin tai puuttuu.	Asenna teräyksikön (d2) tai (e2) tiiviste uudelleen ja lukitse se asianmukaisesti kulhoon (F).
Terä pyörii huonosti.	Ainekset ovat liian suurina paloina tai liian kovia.	Pienennä ainesten kokoa tai määrää. Lisää nestettä.
Teräyksikköä ja tiivistettä (c1+c2) ei voida lukita kannuun (c3).	Tiiviste (c2) on asennettu väärin.	Asenna tiiviste uudelleen siten, että kolme poimua näkyvät kuvan 1 mukaisesti.

### Laite ei vieläкään toimi?

Ota yhteys valtuutettuun huoltokeskukseen (katso huoltoesitteen luettelo).

Sekoitin voidaan mukauttaa hankkimalla seuraavia lisälaitteita jälleenmyyjältä tai

# TÜRKÇE KULLANMA ve TANITMA KILAVUZU

TR

XXXXXX

## CİHAZ AÇIKLAMASI

- |   |   |
|---|---|
| <p><b>A</b> Motor ünitesi</p> <p><b>B</b> Hız seçici</p> <p><b>C</b> Blender Ünitesi:</p> <ul style="list-style-type: none"> <li>- <b>c1</b> Bıçak ünitesi</li> <li>- <b>c2</b> Conta</li> <li>- <b>c3</b> Dereceli blender haznesi</li> <li>- <b>c4</b> Kapak</li> <li>- <b>c5</b> Ölçme kabı</li> </ul> | <p><b>D</b> Taze yeşillik kıyıcı<br/>(*aksesuar modele göre değişir)</p> <ul style="list-style-type: none"> <li>- <b>d1</b> Conta</li> <li>- <b>d2</b> Taze yeşillik kıyıcı bıçak ünitesi</li> </ul> <p><b>E</b> Baharat öğütücü<br/>(*aksesuar modele göre değişir)</p> <ul style="list-style-type: none"> <li>- <b>e1</b> Conta</li> <li>- <b>e2</b> Baharat kıyıcı bıçak ünitesi</li> </ul> <p><b>F</b> Yeşillik kıyıcı ve Baharat öğütücü hazne</p> |
|---|---|

Satın aldığınız model içerisinde bulunan aksesuarlar, ambalajın üzerinde yer alan etiket üzerinde belirtilmiştir.

**DİKKAT:** Güvenlik önlemleri cihazın ayrılmaz bir parçasıdır. Cihazınızı ilk kez kullanmadan önce bu bilgileri dikkatle okuyun. Güvenlik önlemlerini daha sonra kolay ulaşabileceğiniz bir yerde bulundurun.

## GÜVENLİK KİLİDİ

Cihaz yalnızca hazne (C) veya aksesuarlar (D veya E) doğru bir

şekilde takıldıktan ve motor ünitesine (A) kilitlendikten sonra çalışır.

## İLK KULLANIM

- Cihazı ilk kez kullanacaksanız, motor ünitesi (A) dışındaki tüm aksesuarları (C, D, E, F) ılık sabunlu suyla temizleyin.

**DİKKAT: Bıçaklar son derece kesicidir, cihazı kullanma veya temizleme sırasında bıçakları tutarken dikkatli olun.**

- Cihazı çalıştırmadan önce ambalajların tümünün çıkarıldığından emin olun.

- Önemli not: Blender haznesini veya aksesuarları motor ünitesinin üzerine takmadan önce hız seçiciyi (B) "0" konumuna getirin.
- Cihaz yalnızca hazne veya aksesuarlar doğru bir şekilde takıldıktan ve cihaz gövdesine kilitlendikten sonra çalışır.
- **Kapak doğru yerde değilse blender'ı çalıştırmayın.**

## CİHAZ KULLANIMI

- Contayı (c2) ıslatın ve bıçak ünitesine (c1) doğru bir şekilde takın: Doğru takıldığında contanın 3 katının da görünmesi gerekir. Diğer yönde takıldıysa bıçak ünitesini hazneye kilitleyemezsiniz. (Şek. 1)
- Grubu (c1+c2) haznenin altına yerleştirin (c3). Bıçak ünitesini saat yönünün tersine çeyrek tur çevirerek kilitleyin. (Şek. 2)
- Belirtilen maksimum düzeyi geçmeyecek şekilde malzemeleri takılan haznenin içine koyun:
  - \* **Koyu karışımlar için 1,25 l**
  - \* **Sıvı karışımlar için 1 l**
- Kapağı (c4) haznenin üzerine kilitleyin. Ölçme kabını (c5) kapak üzerindeki yuvaya yerleştirin.
- Blender haznesi grubunu (C) motor ünitesinin (A) üzerine yerleştirin. Kırmızı kilit simgesi (açık)  motor ünitesindeki yuvayla aynı hizaya gelmelidir. (Şek. 3 - 1. konum)
- Ardından blender haznesini (C) yeşil kilit (kapalı)  görünene kadar çeyrek tur döndürün. (Şek. 3 - 2. konum)

2 hazne konumu kullanılabilir: Motor ünitesinin sağındaki veya solundaki kol.



- Blender'in maksimum 3 dakikalık kullanım süresini aşmayın.
- Yeşillik kıyıcı (D) ile soğan, sarımsak, et (parçalara bölünmüş) ve kuru meyveyi birkaç saniyede kıyabilirsiniz ve ekmeğe çekebilirsiniz (galeta unu).

Yeşillik kıyıcıyı sıvı karışımlar (meyve suyu vb.) için kullanmayın

- Baharat öğütücüsüyle (E) baharatları birkaç saniyede öğütebilirsiniz: kişniş tohumu, tane karabiber vb.
- Bu aksesuarlar, kullanım sırasında bıçağa dokunmayı önleyen hazne (F) ile sağlanır.

- 1- Hazneyi döndürün (F) ve malzemeleri dökün
  - 2- Contayı (d1) veya (e1) bıçak ünitesi üzerindeki (d2 veya e2) yuvaya yerleştirin. (Şek. 4)
- Bıçak ünitesini haznenin üzerindeki ve bıçak ünitesinin üzerindeki işaretler aynı hizaya gelecek şekilde yerleştirin. Aksesuarı, bıçak ünitesini saat yönünün tersine çeyrek tur çevirerek kilitleyin. (Şek. 5)

**Dikkat: aksesuar doğru bir şekilde kilitlemezse sızabilir**

- 3- Monte edilen grubu (D veya E) döndürün ve motor ünitesi üzerindeki yerine yerleştirin. Kırmızı kilit simgesi (açık)  motor ünitesindeki yuvayla aynı hizaya gelmelidir. (Şek. 6 - 1. konum)
- 4- Ardından monte edilen aksesuarı (D veya E) yeşil kilit (kapalı)  görüntülenene kadar çeyrek tur döndürün. (Şek. 6 - 2. konum)
- 5- Cihazı fişe takın ve hız seçiciyi (B) istenen konuma getirin veya birkaç kez anlık çalıştırın. Cihaz çalışırken hazneyi (F) tutun.

Cihazı durdurmak için hız seçiciyi (B) tekrar "0" konumuna getirin.

- 6- Kırmızı kilit (açık)  görüntülenene kadar saat yönünün tersine çeyrek tur çevirerek aksesuarın kilidini açın. Monte edilen aksesuarları (D, E) motor ünitesinden çıkarın.

Bıçak ünitesini (d2, e2) haznedен çıkarmadan önce (F) ters bir şekilde tezgahın üzerine koyun.

Ardından haznedeki karışımı alabilirsiniz.

\* Haznenin rengi belirli yiyecekleri karıştırdığınızda değişebilir: (karanfil, tarçın vb.)



Malzemeler	Miktar (maks.)	Çalıştırma süresi	Aksesuar
Kayısı	40 g	3 sn. / 2. hız kademesi	<b>D</b>
Çekilmiş ekmek	1 biscote	İtme kuvveti ile 10 sn.	<b>D</b>
Soğan	60 g	6 sn. / 1. hız kademesi	<b>D</b>
Kabuklu badem / fındık	60 g	İtme kuvveti ile 30 sn.	<b>D</b>
Maydanoz / taze kişniş	10 g	Anlık çalıştırma	<b>D</b>
Kişniş tohumu	40 g	30 sn. / 2. hız kademesi	<b>E</b>

## CİHAZIN TEMİZLENMESİ

- Cihazı fişten çekin ve aksesuarları çıkarın
- Tutarken dikkatli olun: Blender haznesinin ve aksesuarların bıçakları çok kesicidir.
- Hazneyi çıkarın ve hazne ile kapağı suyla çalkalayın.
- Motor ünitesini (A) temizlemek için nemli bir bez kullanın. Dikkatlice kurulayın.
- Motor ünitesini (A) asla suya sokmayın.
- Kolay temizleme için çıkarılabilir parçaları kullandıktan hemen sonra ılık ve sabunlu suyla yıkayın.
- Blender haznesini (C) kolayca temizlemek için bıçak ünitesinin (c1) kilidini üniteyi saat yönünün tersine çeyrek tur döndürerek açın. Contayı (c2) çıkarın ve suyun altında veya bulaşık makinesinde yıkayın.
- CAM KASELİ CİHAZ (modele göre): Cam kase (C), bulaşık makinesinin üst kasesinde "EKO" veya "AZ KİRLİ" programlarıyla yıkanabilir. Aksesuarlar (D, E) bulaşık makinesinde yıkanmamalıdır.
- PLASTİK KASELİ CİHAZ (modele göre): Plastik kase (C) ve aksesuarlar (D, E), bulaşık makinesinde yıkanmamalıdır.

## CİHAZINIZ ÇALIŞMIYORSA NE YAPMANIZ GEREKİR?

PROBLEMLER	SEBEPLER	ÇÖZÜMLER
Cihaz çalışmıyor	Fişi takılı değil	Cihazın fişini aynı voltajda bir prize takın
	Hazne veya aksesuarlar motor ünitesine doğru takılmamış veya kilitlememiş	Haznenin veya aksesuarların kılavuzda belirtildiği şekilde motor ünitesine doğru takıldığından ve kiliflendiğinden emin olun
Aşırı titreşim var	Cihaz düz bir zemine yerleştirilmemiş	Cihazı düz bir zemine yerleştirin
	Malzemelerin hacmi çok fazla	Kullanılan malzeme miktarını azaltın
Kapakta sızıntı var	Malzemelerin hacmi çok fazla	Kullanılan malzeme miktarını azaltın
	Kapak tam kapatılmamış	Kapağı blender haznesine doğru bir şekilde kilitleyin
Blender haznesinden sızıntı var	Blender haznesinin contası (c2) doğru takılmamış veya kullanılmıyor	Contayı yeniden takın ve bıçak tutucuyu doğru bir şekilde kilitleyin
Aksesuarlardan sızıntı var	Bıçak ünitesinin contası (d2) veya (e2) kilitlememiş veya kullanılmıyor	Contayı bıçak ünitesine (d2) veya (e2) tekrar takın ve kapağın (F) üzerine doğru bir şekilde kilitleyin
Bıçak rahatça dönmüyor	Yiyecek parçaları çok büyük veya çok sert	Yiyecek miktarını veya boyutunu azaltın Sıvı ekleyin
Contalı bıçak ünitesi (c1+c2) hazneye (c3) kilitlememiş	Conta (c2) doğru takılmamış	Contayı tekrar takın, contanın üç katının da Şek. 1'de gösterildiği gibi görünmesi gerekir

### Cihazınız yine de çalışmıyor mu?

Yetkili servis merkezine başvurun (servis kitapçığındaki listeye bakın). Cihazınızı ihtiyacınıza göre özelleştirebilir ve satıcınızdan veya yetkili servisten şu aksesuarları tedarik

edebilirsiniz: Yeşillik kıyıcı aksesuar (D), Baharat öğütücü aksesuar (E), veya ek bir blender haznesi (C).

# GARANTİ BELGESİ

## GARANTİ İLE İLGİLİ OLARAK DİKKAT EDİLMESİ GEREKEN HUSUSLAR

Groupe Seb İstanbul tarafından verilen bu garanti, ürünün kullanma kılavuzunda yer alan hususlara aykırı kullanılmasından doğacak arızaların giderilmesini kapsamadığı gibi, aşağıdaki durumlar garanti dışıdır.

1. Kullanma hatalarından meydana gelen hasar ve arızalar,
2. Hatalı elektrik tesisatı kullanılması nedeniyle meydana gelebilecek arıza ve hasarlar,
3. Tüketici ürünü teslim aldıktan sonra, dış etkenler nedeniyle (vurma, çarpma, vs.) meydana gelebilecek hasarlar,
4. Garantili onarım için yetkili servise başvurulmadan önce Groupe Seb yetkili personeli veya yetkili servis personeli dışında birinin, cihazı onarım veya tadiline kalkışması durumunda,
5. Üründe kullanılan aksesuar parçalar.  
Yukarıda belirtilen arızaların giderilmesi ücret karşılığı yapılır.

## GARANTİ ŞARTLARI

Bu ürün ev kullanımı için tasarlanmıştır. Profesyonel kullanım için uygun değildir.

1. Garanti Süresi, ürünün teslim tarihinden itibaren başlar ve 2 yıldır.
2. Ürünün bütün parçaları dahil olmak üzere tamamı firmamızın garantisine kapsamındadır.
3. Ürünün garanti süresi içinde arızalanması durumunda, tamirde geçen süre garanti süresine eklenir.
4. Ürünün tamir süresi en fazla 30 iş günüdür. Bu süre, ürünün servis istasyonuna, servis istasyonunun olmaması durumunda, ürünün satıcısı, bayii, acentası, temsilciliği, ithalatçısı veya imalatçısından birine bildirim tarihinden itibaren başlar.
5. Sanayi ürününün arızasının 15 iş günü içerisinde giderilmemesi halinde, imalatçı veya ithalatçı; ürünün tamiri tamamlanıncaya kadar, benzer özelliklere sahip başka bir sanayi ürününü tüketicinin kullanımına tahsis etmek zorundadır.
6. Ürünün garanti süresi içerisinde, gerek malzeme ve işçilik, gerekse montaj hatalarından dolayı arızalanması halinde, işçilik masrafı, değiştirilen parça bedeli ya da başka herhangi bir ad altında hiçbir ücret talep etmeksizin, tamiri yapılacaktır.
7. Ürünün:
  - Teslim tarihinden itibaren garanti süresi içinde kalmak kaydıyla bir yıl içerisinde, aynı arızayı ikiden fazla tekrarlaması veya farklı arızaların dörtten fazla veya belirlenen garanti süresi içerisinde farklı arızaların toplamının altıdan fazla olması unsurlarının yanı sıra, bu arızaların üründen yararlanmamayı sürekli kılması,
  - Tamiri için gereken azami sürenin aşılması,
  - Servis istasyonunun mevcut olmaması halinde sırasıyla satıcısı, bayii, acentası, temsilciliği, ithalatçısı veya imalatçısından birinin düzenleyeceği raporla arızanın tamininin mümkün bulunmadığının belirlenmesi durumlarında, ücretsiz olarak değiştirme işlemi yapılacaktır.
8. Ürünün kullanma kılavuzunda yer alan hususlara aykırı kullanılmasından kaynaklanan arızalar garanti kapsamı dışındadır.

9. Garanti süresi içerisinde, servis istasyonları tarafından yapılmasının zorunlu olduğu, imalatçı veya ithalatçı tarafından şart koşulan periyodik bakımlarda; verilen hizmet karşılığında tüketiciden işçilik ücreti veya benzeri bir ücret talep edilemez.
10. Garanti belgesi ile ilgili olarak çıkabilecek sorunlar için T.C. Sanayi ve Ticaret Bakanlığı Tüketicinin ve Rekabetin Korunması Genel Müdürlüğü'ne başvurulabilir.

Bu Garanti Belgesi'nin kullanılmasına 4077 sayılı Kanun ile bu Kanun'a dayanılarak yürürlüğe konulan Garanti Belgesi Uygulama Esaslarına Dair Tebliğ uyarınca, T.C. Sanayi ve Ticaret Bakanlığı Tüketicinin ve Rekabetin Korunması Genel Müdürlüğü tarafından izin verilmiştir.

### İMALATÇI VEYA İTHALATÇI FİRMANIN:

Ünvanı : Groupe SEB İstanbul Ev Aletleri Tic. A.Ş.  
Adresi : Beybi Giz Plaza Dereboyu Cad. Meydan sok. No:28 Kat:12 34398  
Maslak/İstanbul

### DANIŞMA HATTI: 444 40 50



Size en yakın servisimizi 444 40 50 numaralı Tüketici Danışma Hattımızdan öğrenebilirsiniz.

**İthalatçı Firma;**  
**GRUPE SEB İSTANBUL A.Ş.**  
Dereboyu Cad. Meydan Sokak  
No:1 BEYBI GİZ PLAZA Kat:12  
Maslak / İSTANBUL  
**0850 222 40 50**  
**444 40 50**

**Üretici Firma;**  
**GRUPE SEB INTERNATIONAL**  
Chemin du Petit Bois Les 4 M-BP 172  
69134 ECULLY Cedex – FRANCE  
**Tel : 00 33 472 18 18 18**  
**Fax: 00 33 472 18 16 15**  
[www.groupeseb.com](http://www.groupeseb.com)

### TÜKETİCİ HİZMETLERİ DANIŞMA HATTI

**0850 222 40 50**  
**444 40 50**

**KULLANIM ÖMRÜ: 7 YIL**

## DESCRIPCIÓN DEL APARATO

- A** Bloque motor
- B** Selector de velocidad
- C** Conjunto batidora:
  - **c1** Bloque de cuchillas
  - **c2** Junta impermeable
  - **c3** Vaso de la batidora graduado
  - **c4** Tapa
  - **c5** Tapón del dosificador
- D** Molino para hierbas (\*accesorio según modelo)
  - **d1** Junta impermeable
  - **d2** Bloque de cuchillas para
- E** Molino para especias (\*accesorio según modelo)
  - **e1** Junta impermeable
  - **e2** Bloque de cuchillas para especias
- F** Vaso del Molino para hierbas y Molino para especias

Los accesorios que contiene el modelo que acaba de comprar se muestran en la etiqueta situada en la parte superior de la caja.

**PRECAUCIÓN:** las precauciones de seguridad forman parte del aparato. Léalas detenidamente antes de usar su nuevo aparato por primera vez. Guárdelas en un lugar de fácil acceso para futuras consultas.

## CIERRE DE SEGURIDAD

El aparato no funcionará cuando el vaso (**C**) o los accesorios (**D** o **E**) no

estén correctamente colocados y cerrados sobre el bloque motor (**A**).

## ANTES DEL PRIMER USO

- Antes del primer uso, limpie todos los accesorios (**C, D, E, F**) con agua caliente y jabón, pero no el bloque motor (**A**).
- **ATENCIÓN: Las hojas de las cuchillas están extremadamente afiladas, manipúelas con precaución al utilizar o limpiar el aparato.**
- Asegúrese de que se ha retirado todo el embalaje antes de utilizar el aparato.
- Nota importante: Ponga el selector de velocidad (**B**) en la posición «0» antes de colocar el vaso de la batidora o los accesorios sobre el bloque motor.
- El aparato únicamente funcionará si el vaso o el accesorio está bien colocado y acoplado a su cuerpo.
- **No ponga en marcha la batidora si la tapa no está colocada.**



## USO DEL APARATO

- Humedifique la junta (**c2**) y colóquela correctamente sobre el bloque de cuchillas (**c1**): los 3 pliegues de la junta deben quedar visibles una vez se ha colocado la junta. Si se ha colocado en otro sentido no podrá acoplar el bloque de cuchillas en el vaso. (Fig. 1)

- Coloque el conjunto **(c1+c2)** en el fondo del vaso **(c3)**. Acóplelo girando el bloque de cuchillas un cuarto de vuelta en sentido contrario a las agujas del reloj. (Fig.2)
- Introduzca los ingredientes en el vaso acoplado sin sobrepasar el nivel máximo indicado:

\* **1,25 L para mezclas pesadas**

\* **1 L para preparar líquidos**

- Acople la tapa **(c4)** al vaso. Coloque el tapón del dosificador **(c5)** en su ubicación situado sobre la tapa.
- Coloque el vaso de la batidora **(C)** sobre el bloque motor **(A)**. El candado rojo (abierto)  está alineado en la ranura del bloque motor. (Fig.3 - posición 1)
- A continuación, gire el vaso de la batidora **(C)** un cuarto de vuelta hasta que aparezca el candado verde (cerrado) . (Fig.3 - posición 2)

El vaso tiene 2 posiciones posibles: con el asa a la derecha o a la izquierda del bloque motor.

- Respete el tiempo máximo de 3 minutos de utilización de la batidora de vaso.
- El molino para hierbas **(D)** le permite picar en pocos segundos ingredientes como cebolla, ajo, carne (cortada en trocitos), frutos secos, hacer el rallado (biscote).

No use el Molino para hierbas para preparaciones líquidas (zumos de frutas...)



- El molino para especias **(E)** le permite moler en pocos segundos diferentes especias: semillas de cilantro, pimienta...
- Estos accesorios incorporan un vaso **(F)** que evita el acceso a las hojas durante su utilización.

- 1- Gire el vaso **(F)** y vierta los ingredientes
- 2- Coloque la junta impermeable **(d1)** o **(e1)** en su sitio sobre el bloque de

cuchillas **(d2 o e2)**. (Fig.4)

- 3- Coloque el bloque de cuchillas sobre el vaso alineando las 2 marcas del vaso  y el bloque de cuchillas. Acople el accesorio girando el bloque de cuchillas un cuarto de vuelta en sentido contrario al de las agujas del reloj. (Fig. 5)

**Atención: si el accesorio no está cerrado correctamente pueden producirse fugas**

- 4- Vuelva a girar el accesorio acoplado **(D o E)** y colóquelo sobre el bloque motor. El candado rojo (abierto)  está alineado en la ranura del bloque motor. (fig 6 - posición 1)
- 5- A continuación, gire el accesorio acoplado **(D o E)** un cuarto de vuelta hasta que aparezca el candado verde (cerrado) . (Fig. 6 - posición 2)
- 6- Conecte el aparato y gire el selector de velocidad **(B)** a la posición deseada o pulse varias veces hacia «pulse». Sujete el vaso **(F)** durante el funcionamiento.
- 7- Para detener el aparato, devuelva el selector de velocidad **(B)** a la posición "0".
- 8- Desacople el accesorio girando un cuarto de vuelta en sentido contrario al de las agujas del reloj, hasta que aparezca el candado rojo (abierto) . Retire el accesorio acoplado **(D, E)** del bloque motor.
- 9- Vuelva a ponerlo en una superficie plana antes de desacoplar el bloque de cuchillas **(d2, e2)** del vaso **(F)** procediendo de manera inversa a su colocación.
- 10- A continuación, puede recuperar la mezcla del vaso.  
\* El color del vaso puede verse afectado después de mezclar determinados ingredientes muy duros: (clavo, canela ...)

Ingredientes	Cantidades (Máx.)	Tiempo de funcionamiento	Accesorio
Albaricoques / higos	40 g	3 seg. / velocidad 2	<b>D</b>
Pan rallado	1 biscote	10 s por impulsos	<b>D</b>
Cebollas	60 g	6 seg. / velocidad 1	<b>D</b>
Almendras / avellanas peladas	60 g	30 s por impulso	<b>D</b>
Perejil / Cilantro fresco	10 g	por pulsaciones	<b>D</b>
Semillas de cilantro	40 g	30 seg. / velocidad 2	<b>E</b>

## LIMPIEZA DEL APARATO

- Desconecte el aparato y retire los accesorios
- Manipúelo con cuidado, las hojas del vaso de la batidora y sus accesorios están muy afiladas.
- Retire el vaso y enjuáguelo junto con su tapa con agua.
- Para limpiar el bloque motor **(A)**, utilice un paño húmedo. Séquelo bien.
- No sumerja nunca el bloque motor **(A)** en agua.
- Para facilitar la limpieza, lave las piezas desmontables con agua caliente y jabón inmediatamente después de su uso.
- Para facilitar la limpieza del vaso de la batidora **(C)**, desacople el bloque de cuchillas **(c1)** girando un cuarto de vuelta en el sentido contrario al de las agujas del reloj. Retire la junta impermeable **(c2)** y lávelas con agua o en el lavavajillas.
- **VERSIÓN CON VASO DE CRISTAL** (según el modelo): El vaso de cristal **(C)** puede lavarse en la cesta superior del lavavajillas utilizando el programa «ECO» o «POCA SUCIEDAD». Los accesorios **(D,E)** no deben lavarse en el lavavajillas.
- **VERSIÓN CON VASO DE PLÁSTICO** (según el modelo): El vaso de plástico **(C)** y los accesorios **(D,E)** no deben lavarse en el lavavajillas.

## ¿QUÉ HACER SI EL APARATO NO FUNCIONA?

PROBLEMAS	CAUSAS	SOLUCIONES
El producto no funciona	El cable no está conectado	Conecte el aparato a un enchufe del mismo voltaje
	El vaso o el accesorio no están colocados o acoplados sobre el bloque motor correctamente	Compruebe que el vaso o los accesorios están bien colocados y acoplados sobre el bloque motor tal y como se indica en el folleto
Vibraciones excesivas	El producto no está colocado sobre una superficie plana	Coloque el producto sobre una superficie plana
	Volumen de ingredientes demasiado grande	Reduzca la cantidad de ingredientes
Fugas por la tapa	Volumen de ingredientes demasiado grande	Reduzca la cantidad de ingredientes
	La tapa no está bien colocada	Acople correctamente la tapa en el vaso de la batidora
Fugas por la parte inferior del vaso de la batidora	La junta <b>(c2)</b> del vaso de la batidora no está bien colocada o no existe	Vuelva a colocar la junta y cierre correctamente la puerta de las cuchillas
Fugas por la parte inferior de los accesorios	La junta del bloque de cuchillas <b>(d2)</b> o <b>(e2)</b> no está bien acoplada o no existe	Vuelva a colocar la junta en el bloque de cuchillas <b>(d2)</b> o <b>(e2)</b> y acóplela correctamente en la tapa <b>(F)</b>
El cuchillo tiene dificultades para girar	Trozos de alimentos demasiado gruesos o demasiado duros	Reduzca el tamaño o la cantidad de los ingredientes Añada líquido
No se puede acoplar el bloque de cuchillas con la junta <b>(c1+c2)</b> con el vaso <b>(c3)</b>	La junta <b>(c2)</b> no está bien colocada	Vuelva a colocar la junta dejando las 3 marcas visibles, tal y como se indica en la Fig. 1

### ¿Su batidora sigue sin funcionar?

Dirjase a un centro de servicio oficial (consulte la lista del folleto de servicio).

Puede personalizar su batidora y adquirir los siguientes accesorios de

su proveedor habitual o de un centro oficial: Accesorio Molino para hierbas **(D)**, el accesorio Molino para especias **(E)** o un vaso de batidora **(C)** adicional.



<b>INTERNATIONAL GUARANTEE : COUNTRY LIST</b>			
			
الجزائر ALGERIA	(0)41 28 18 53	واحدة سنة 1 year	www.tefal-me.com
ARGENTINA	0800-122-2732	2 años 2 years	GRUPE SEB ARGENTINA S.A. Billinghurst 1833 3° C1425DTK Capital Federal Buenos Aires
ՀԱՅԱՍՏԱՆ ARMENIA	(010) 55-76-07	2 տարի 2 years	ՓԲԸ "Գրուպպա ՄԵԲ", 125171, Մոսկվա, Լենինգրադյան խճուղի, 16A, շին.3
AUSTRALIA	02 97487944	1 year	GRUPE SEB AUSTRALIA PO Box 7535, Silverwater NSW 2128
ÖSTERREICH AUSTRIA	01 890 3476	2 Jahre 2 years	SEB ÖSTERREICH GmbH Campus 21 - Businesspark Wien Süd, Liebermannstr. A02 702 2345 Brunn am Gebirge
البحرين BAHRAIN	17716666	واحدة سنة 1 year	www.tefal-me.com
BANGLADESH	8921937	1 year	www.tefal.com
БЕЛАРУСЬ BELARUS	017 2239290	2 года 2 years	ЗАО «Группа СЕБ-Восток», 125171, Москва, Ленинградское шоссе, д. 16А, стр. 3
BELGIQUE BELGIE BELGIUM	070 23 31 59	2 ans 2 jaar 2 years	GRUPE SEB BELGIUM SA NV 25 avenue de l'Espérance - ZI 6220 Fleurus
BOSNA I HERCEGOVINA	Info-linija za potrošače 033 551 220	2 godine 2 years	SEB Developpement Predstavništvo u BiH Vrazova 8/II 71000 Sarajevo
BRASIL BRAZIL	11 2915-4400	1 ano 1 year	SEB COMERCIAL DE PRODUTOS DOMÉSTICOS LTDA Rua Venâncio Aires, 433, Pompéia, São Paulo/SP
БЪЛГАРИЯ BULGARIA	0700 10 330	2 години 2 years	ГРУП СЕБ БЪЛГАРИЯ ЕООД бул. България 81 В, ет. 5 1404 София
CANADA	1-800-418-3325	1 an 1 year	GRUPE SEB CANADA 345 Passmore Avenue Toronto, ON, M1V 3N8
CHILE	12300 209207	2 años 2 years	GRUPE SEB CHILE Comercial Ltda Av. Providencia, 2331, Piso 5, Oficina 501 Santiago

COLOMBIA	18000919288	2 años 2 years	GRUPE SEB COLOMBIA Apartado Aereo 172, Kilometro 1 Via Zipaquira, Cajica Cundinamarca
HRVATSKA CROATIA	01 30 15 294	2 godine 2 years	SEB mku & p d.o.o. Vodnjanska 26, 10000 Zagreb
ČESKÁ REPUBLIK CZECH REPUBLIC	731 010 111	2 roky 2 years	Groupe SEB CR s.r.o. Futurama Business Park (budova A) Sokolovská 651/136a 186 00 Praha 8
DANMARK DENMARK	44 663 155	2 år 2 years	GRUPE SEB NORDIC AS Tempovej 27, 2750 Ballerup
EESTI ESTONIA	668 1286	2 aastat 2 years	GRUPE SEB POLSKA Sp. z o.o. ul. Bukowińska 22b 02-703 Warszawa
مصر EGYPT	الخط الساخن: 16622	واحدة سنة 1 year	إيجيبت سب جروب الاسكن درية سموحه - مايو 14 طريقي مصر -
SUOMI FINLAND	09 622 94 20	2 vuotta 2 years	Groupe SEB Finland Kutojantie 7, 02630 Espoo
FRANCE Continentale + Guadeloupe, Martinique, Réunion, Saint-Martin	09 74 50 47 74	1 an 1 year	GRUPE SEB France Service Consommateur Tefal 112 Ch. Moulin Carron, TSA 92002 69134 ECULLY Cedex
DEUTSCHLAND GERMANY	0212 387 400	2 Jahre 2 years	GRUPE SEB DEUTSCHLAND GmbH / KRUPS GmbH Herrnrainweg 5, 63067 Offenbach
ΕΛΛΑΔΑ GREECE	2106371251	2 χρόνια 2 years	SEB GROUPE ΕΛΛΑΔΟΣ Α.Ε. Οδός Καβαλιέρτου 7 T.K. 145 64 K. Κηφισιά
香港 HONG KONG	8130 8998	1 year	SEB ASIA Ltd. Room 903, 9/F, South Block, Skyway House 3 Sham Mong Road, Tai Kok Tsui, Kowloon, Hong-Kong
MAGYARORSZÁG HUNGARY	06 1 801 8434	2 év 2 years	GRUPE SEB CENTRAL EUROPE Kft. Táviró köz 4 2040 Budaörs
INDONESIA	+62 21 5793 6881	1 year	GRUPE SEB INDONESIA (Representative office) Sudirman Plaza, Plaza Marein 8th Floor JL Jendral Sudirman Kav 76-78, Jakarta 12910, Indonesia
ITALIA ITALY	199207354	2 anni 2 years	GRUPE SEB ITALIA S.p.A. Via Montefeltro, 4 20156 Milano
日本 JAPAN	0570 077 772	1 year	株式会社グループセブジャパン 〒144-0042 東京都大田区羽田旭町11-1 羽田クロノゲート事務棟5F
الأردن JORDAN	5665505	واحدة سنة 1 year	www.tefal-me.com

<b>ҚАЗАҚСТАН KAZAKHSTAN</b>	<b>727 378 39 39</b>	2 жыл 2 years	ЖАҚ «Группа СЕБ- Восток» 125171, Мәскеу, Ленинградское шоссеи,16А, 3 үйі
<b>한국어 KOREA</b>	<b>1588-1588</b>	1 year	(유)그룹 세브 코리아 서울시 종로구 청계천로 35서린빌딩 2층 110-790
<b>الكويت KUWAIT</b>	<b>24831000</b>	واحدة سنة 1 year	www.tefal-me.com
<b>LATVJA LATVIA</b>	<b>6 616 3403</b>	2 gadi 2 years	GROUPE SEB POLSKA Sp. z o.o. ul. Bukowińska 22b, 02-703 Warszawa
<b>لبنان LEBANON</b>	<b>4414727</b>	واحدة سنة 1 year	www.tefal-me.com
<b>LIETUVA LITHUANIA</b>	<b>5 214 0057</b>	2 metai 2 years	GROUPE SEB POLSKA Sp. z o.o. ul. Bukowińska 22b, 02-703 Warszawa
<b>LUXEMBOURG</b>	<b>0032 70 23 31 59</b>	2 ans 2 years	GROUPE SEB BELGIUM SA NV 25 avenue de l'Espérance - ZI 6220 Fleurus
<b>МАКЕДОНИЈА MACEDONIA</b>	<b>(02) 20 50 319</b>	2 години 2 years	Групе СЕБ Бугарија ЕООД Office 1, floor 1, 52G Borovo St., 1680 Sofia - Bulgaria ГРУП СЕБ БЪЛГАРИЈА ДООЕЛ Ул. Борово 52 Г, сп. 1, офис 1, 1680 София, България
<b>MALAYSIA</b>	<b>603-7710 8000</b>	2 years	GROUPE SEB MALAYSIA SDN. BHD Unit No. 402-403, Level 4, Uptown 2, No. 2, Jalan SS21/37, Damansara Uptown, 47400, Petaling Jaya, Selangor D.E. Malaysia
<b>MEXICO</b>	<b>(01800) 112 8325</b>	1 año 1 year	Groupe.S.E.B. México, S.A. DE C.V. Goldsmith 38 Desp. 401, Col. Polanco Delegación Miguel Hildalgo 11 560 México D.F.
<b>MOLDOVA</b>	<b>(22) 929249</b>	2 ani 2 years	ТОВ «Група СЕБ Україна» 02121, Харківське шосе, 201-203, 3 поверх, Київ, Україна
<b>NEDERLAND The Netherlands</b>	<b>0318 58 24 24</b>	2 jaar 2 years	GROUPE SEB NEDERLAND B.V. De Schutterij 27 3905 PK Veenendaal
<b>NEW ZEALAND</b>	<b>0800 700 711</b>	1 year	GROUPE SEB NEW ZEALAND Unit E, Building 3, 195 Main Highway, Eilerslie, Auckland
<b>NORGE NORWAY</b>	<b>815 09 567</b>	2 år 2 years	GROUPE SEB NORDIC AS Tempovej 27 2750 Ballerup

سلطنة عُمان OMAN	24703471	واحدة سنة 1 year	www.tefal-me.com
PERU	441 4455	1 año 1 year	Groupe SEB Perú Av. Camino Real N° 111 of. 805 B San Isidro - Lima
POLSKA POLAND	801 300 420 koszt jak za połączenie lokalne	2 lata 2 years	GROUPE SEB POLSKA Sp. z o.o. ul. Bukowińska 22b, 02-703 Warszawa
PORTUGAL	808 284 735	2 anos 2 years	GROUPE SEB IBÉRICA SA Urb. da Matinha Rua Projectada à Rua 3 Bloco1 - 3° B/D 1950 - 327 Lisboa
قطر QATAR	4448-5555	واحدة سنة 1 year	www.tefal-me.com
REPUBLIC OF IRELAND	01 677 4003	1 year	GROUPE SEB IRELAND Unit B3 Aerodrome Business Park, College Road, Rathcoole, Co. Dublin
ROMÂNIA ROMANIA	0 21 316 87 84	2 ani 2 years	GROUPE SEB ROMÂNIA Str. Daniel Constantin nr. 8 010632 București
РОССИЯ RUSSIA	495 213 32 30	2 года 2 years	ЗАО «Группа СЕБ-Восток», 125171, Москва, Ленинградское шоссе, д. 16А, стр. 3
المملكة العربية السعودية SAUDI ARABIA	920023701	واحدة سنة 1 year	www.tefal-me.com
SRBIJA SERBIA	060 0 732 000	2 godine 2 years	SEB Développement Đorđa Stanojevića 11b 11070 Novi Beograd
SINGAPORE	6550 8900	1 year	GROUPE SEB SINGAPORE Pte Ltd. 59 Jalan Peminpin, #04-01/02 L&Y Building, Singapore 577218
SLOVENSKO SLOVAKIA	233 595 224	2 roky 2 years	GROUPE SEB Slovensko, spol. s r.o. Cesta na Senec 2/A 821 04 Bratislava
SLOVENIJA SLOVENIA	02 234 94 90	2 leti 2 years	SEB d.o.o. Gregorčičeva ulica 6 2000 MARIBOR
SOUTH AFRICA	0100202222	1 year	GS South Africa Building 17, PO BOX 107 The Woodlands Office Park, 20 Woodlands Drive, Woodmead 2080
ESPAÑA SPAIN	902 31 24 00	2 años 2 years	GROUPE SEB IBÉRICA S.A. C/ Almogàvers, 119-123, Complejo Ecourban, 08018 Barcelona
SRI LANKA	115400400	1 year	www.tefal-me.com
SVERIGE SWEDEN	08 594 213 30	2 år 2 years	TEFAL SVERIGE SUBSIDIARY OF GROUPE SEB NORDIC Truckvägen 14 A, 194 52 Upplands Väsby

<b>SUISSE SCHWEIZ SWITZERLAND</b>	<b>044 837 18 40</b>	2 ans 2 Jahre 2 years	GRUPE SEB SCHWEIZ GmbH Thurgauerstrasse 105 8152 Glatbrug
<b>ประเทศไทย THAILAND</b>	<b>02 769 7477</b>	2 years	GRUPE SEB THAILAND 2034/66 Italthai Tower, 14th Floor, n° 14-02, New Phetchburi Road, Bangkapi, Huaykwang, Bangkok, 10320
<b>TÜRKIYE TURKEY</b>	<b>216 444 40 50</b>	2 YIL 2 years	GRUPE SEB ISTANBUL AS Beybi Giz Plaza Dereboyu Cad. Meydan Sok., No: 28 K.12 Maslak
<b>الإمارات العربية المتحدة UAE</b>	<b>8002272</b>	واحدة سنة 1 year	<a href="http://www.tefal-me.com">www.tefal-me.com</a>
<b>U.S.A.</b>	<b>800-395-8325</b>	1 year	GRUPE SEB USA 2121 Eden Road, Millville, NJ 08332
<b>Україна UKRAINE</b>	<b>044 300 13 04</b>	2 роки 2 years	ТОВ «Груп СЕБ Україна» 02121, Харківське шосе, 201-203, 3 поверх, Київ, Україна
<b>UNITED KINGDOM</b>	<b>0845 602 1454</b>	1 year	GRUPE SEB UK LTD Riverside House, Riverside Walk Windsor, Berkshire, SL4 1NA
<b>VENEZUELA</b>	<b>0800-7268724</b>	2 años 2 years	GRUPE SEB VENEZUELA Av Eugenio Mendoza, Centro Letonia, Torre ING Bank, Piso 15, Ofc 155 Urb. La Castellana, Caracas
<b>VIETNAM</b>	<b>08 38645830</b>	2 năm 2 years	Vietnam Fan Joint Stock Company 25 Nguyen Thi Nho Str, Ward 9, Tan Binh Dist, HCM city
<b>اليمن YEMEN</b>	<b>1264096</b>	واحدة سنة 1 year	<a href="http://www.tefal-me.com">www.tefal-me.com</a>

