

vtech[®]

Handleiding

StoriKid



91-003677-023 (NL)

WAARSCHUWING:

Niet geschikt voor kinderen jonger dan 3 jaar. Zoals bij alle elektronische producten, dienen er voorzorgsmaatregelen in acht te worden genomen tijdens het bedienen en gebruiken van het speelgoed om een elektrische schok te voorkomen.

INLEIDING

Gefeliciteerd met uw aankoop van de **StoriKid** van **VTech®**. Wij van **VTech®** doen ons uiterste best goede producten te maken die leuk en leerzaam zijn voor uw kind. Mocht u nog vragen of opmerkingen hebben, neemt u dan a.u.b. contact op met onze klantenservice, telefoonnummer: (0031) (0)495-459123 / e-mail: klantenservice@vtechnl.com

Ontdek een magische wereld vol prachtige verhalen, muziek en gezongen liedjes met de **StoriKid** van **VTech®**! Kijk naar de projecties en luister naar bekende sprookjes, mythes, legendes en fabels. Val heerlijk in slaap tijdens de rustgevende bedtijdverhaaltjes of zing mee met de vrolijke kinderliedjes. Druk op de puppy om vrolijke grapjes en interessante weetjes te horen of geniet van een zelf opgenomen verhaaltje van papa of mama! Sluit de **StoriKid** aan op een computer om nog meer content te downloaden. Eindeloo luisterplezier, vind je hier!

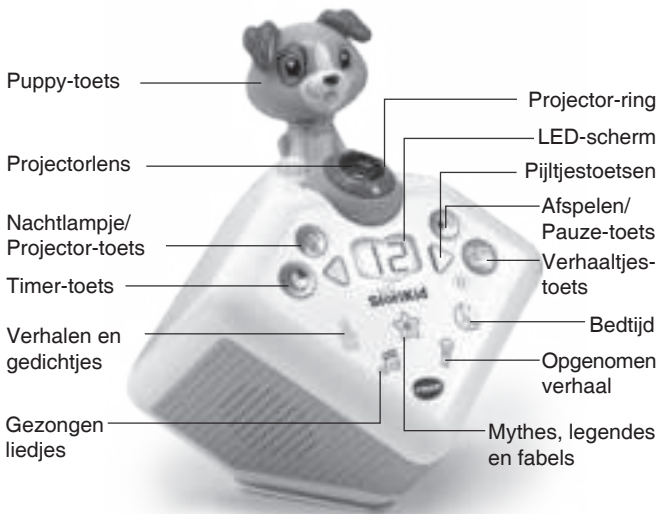
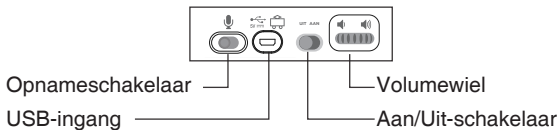

INHOUD VAN DE DOOS

- Eén VTech® StoriKid
- Eén AC adapter
- Eén USB-kabel
- Eén handleiding

WAARSCHUWING:

Alle verpakkingsmaterialen, zoals plakband, plastic, demolabel, verpakkingsslotjes, tie-wraps, schroeven enz., maken geen deel uit van het product en dienen voor de veiligheid van uw kind te worden verwijderd.

NORMALE SPEELSTAND ACTIVEREN

Haal de **StoriKid** uit de verpakking en volg onderstaande stappen om de normale speelstand te activeren:

1. Verschuif de **Aan/Uit-schakelaar** naar **UIT**.

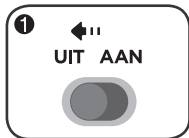

2. Verschuif daarna de **Aan/Uit-schakelaar** naar **AAN** om de normale speelstand te activeren.



Losmaken van de verpakingslotjes:

Draai de verpakingslotjes los en gooi ze weg bij het afval.

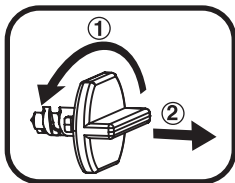

HOE PLAATS JE DE BATTERIEN?

1. Zet het speelgoed UIT.
2. Open het batterijklepje aan de achterkant van het speelgoed. Gebruik hiervoor een schroevendraaier.
3. Wanneer er gebruikte of lege batterijen aanwezig zijn, verwijder deze dan uit het batterijenvak.
4. Plaats 4 nieuwe 'AA' (LR6) batterijen volgens de afbeelding in het batterijenvak. Voor optimale prestaties bevelen wij alkaline batterijen aan.
5. Plaats het klepje terug en maak het goed vast.
6. Nu is het speelgoed klaar voor gebruik.

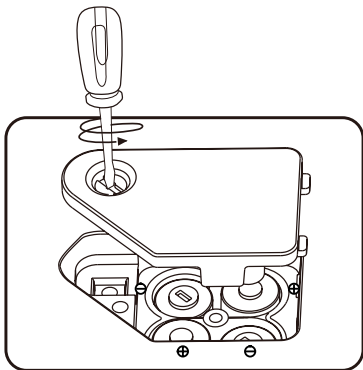

Attentie

- Voor optimale prestaties bevelen wij alkaline batterijen aan.
- Gebruik alleen het type en de soort batterijen die in deze handleiding staan vermeld.
- Gebruik slechts één type batterijen tegelijk.
- Gebruik nooit nieuwe en oude batterijen samen.
- Gebruik nooit beschadigde batterijen.
- Plaats de batterijen volgens de polen (+,-) om lekkage te voorkomen.
- De contactklemmen van de voeding mogen niet kortgesloten worden.
- Verwijder lege of zwakke batterijen uit het speelgoed.
- Indien het speelgoed langere tijd niet zal worden gebruikt, is het aan te bevelen de batterijen te verwijderen.
- Gooi batterijen niet weg in vuur of in de natuur.
- Probeer nooit gewone (niet oplaadbare) batterijen te herladen.
- Haal oplaadbare batterijen eerst uit het speelgoed en laad ze daarna buiten het speelgoed op.
- Het opladen of verwijderen van batterijen dient altijd onder toezicht van een volwassene te gebeuren.

Milieu

Verwijdering van batterijen en product



Het symbool van een doorgekruiste container geeft aan dat het product en de batterijen niet met het normale huisafval mogen worden weggegooid omdat deze stoffen bevatten die schadelijk kunnen zijn voor het milieu en de gezondheid. Lever het product en/of de batterijen aan het eind van hun levenscyclus in bij een officieel aangewezen inzamelpunt.

Win advies in bij de plaatselijke autoriteiten voor informatie over speciale plaatsen voor Klein Chemisch Afval (K.C.A.), waar u gebruikte batterijen en/of producten kunt inleveren.

De chemische symbolen Hg, Cd of Pb geven aan dat het kwik- (Hg), cadmium- (Cd) of loodgehalte (Pb) in de batterij hoger is dan de referentieniveaus in de Richtlijn 2006/66/EC.



De balk geeft aan dat het product na 13 augustus 2005 op de markt werd gebracht.

Help het milieu door uw product en/of batterijen op een verantwoordelijke manier weg te gooien.

Kijk voor meer informatie op:

www.stibat.nl

ADAPTERINSTRUCTIES

Veiligheidsinstructies bij het gebruik van de adapter

 **LET OP:** Gebruik alleen de bijgesloten AC adapter met dit product.

 **WAARSCHUWING:** Niet geschikt voor kinderen jonger dan 3 jaar. Onjuist gebruik van een AC adapter kan een elektrische schok veroorzaken.

- Het plaatsen van de stekker van de AC adapter in een stopcontact dient uitgevoerd te worden door een volwassene of een kind ouder dan 8 jaar.
- De adapter is geen speelgoed en het gebruik van een adapter dient onder ouderlijk toezicht plaats te vinden.
- Zoals bij alle elektronische producten, dienen er voorzorgsmaatregelen in acht te worden genomen tijdens het bedienen en gebruiken van het speelgoed en de AC adapter om een elektrische schok te voorkomen.
- De AC adapter kan tijdens het gebruik warm worden. Zorg altijd voor voldoende ventilatie en gebruik de adapter met voorzichtigheid.
- Koppel de adapter niet los of vast met natte handen.
- Controleer de adapter regelmatig op beschadigingen aan de kabel, stekkers, het omhulsel en andere onderdelen. In geval van schade mag de adapter niet op het speelgoed worden aangesloten totdat de schade is hersteld.
- Als u merkt dat de contactpennen van de adapter beschadigd zijn, dient de adapter bij het elektronisch afval te worden weggegooid.
- In geval van schade aan de adapterkabel is het niet mogelijk om de kabel te vervangen of te repareren (gooi de adapter a.u.b. op een verantwoorde manier weg bij het elektronisch afval).

Koppel de adapter los bij onderstaande situaties:

- De AC adapter, plug of USB-kabel is gerafeld of beschadigd.
- De AC adapter is blootgesteld aan regen, een vloeistof of overmatig vocht.
- De behuizing van de AC adapter is beschadigd.
- Het vermoeden bestaat dat de AC adapter onderhoud of reparatie nodig heeft.

De adapter schoonmaken

Koppel de AC adapter los en maak deze schoon met een licht vochtige doek. Dompel de adapter niet onder in water en gebruik geen zeep of andere chemische producten.

Laat de AC adapter drogen voor gebruik. Sluit de adapter niet aan op een stopcontact wanneer deze nat of beschadigd is.

AC adapter kenmerken: Ingang: 100-240V~50-60Hz, 0.15A, AC;
Uitgang: 5V  0.5A, DC.

Attentie

Lees alle veiligheidsinstructies over de adapter of andere producten voordat u deze gebruikt met de **StoriKid. VTech®** is niet verantwoordelijk voor de werking van accessoires (adapters) van derden, noch voor hun naleving van wettelijke veiligheidsnormen.

 **LET OP:** Controleer dit speelgoed regelmatig op beschadigingen. Dit product dient niet gebruikt te worden wanneer er beschadigingen of defecte onderdelen aanwezig zijn.





 **WAARSCHUWING:** De AC adapter en USB-kabel mogen niet door kinderen jonger dan 3 jaar gebruikt worden vanwege verstremgelsgevaar.

Veiligheidsinstructies

Lees a.u.b. voor gebruik van de adapter onderstaande veiligheidsinstructies:

1. Het aangegeven vermogen op de netadapter mag niet overschreden worden.
2. In geval van een defect of beschadiging mogen er geen reparatiewerkzaamheden plaatsvinden. De adapter dient op een verantwoorde manier, bij het elektronisch afval, te worden weggegooid.
3. In geval van schade aan de adapterkabel is het niet mogelijk om deze kabel te vervangen of te repareren (gooi de adapter a.u.b. op een verantwoorde manier weg bij het elektronisch afval).
4. De stroomtoevoer kan worden afgesloten door de stekker los te koppelen van het stopcontact.
5. Het speelgoed dient zich in de buurt van het stopcontact te bevinden en het stopcontact dient goed toegankelijk zijn.
6. Alleen voor gebruik binnenshuis.
7. Instructies voor de ouders: Een adapter is geen speelgoed en het gebruik van een adapter dient onder ouderlijk toezicht plaats te vinden.

Betekenis symbolen op de adapter:

	Schakelende voeding met ingebouwde kortsluitvaste veiligheidstransformator
	Klasse II apparaat
	Alleen voor gebruik binnenshuis
	Schakelende voeding (SMPS - switched mode power supply)
	Adapter voor speelgoed

Informatie over de adapter:

Naam fabrikant/ Handelsmerk	VTech
Handelsregisternummer	12044228
Adres	PO Box 10042, 6000 GA Weert, The Netherlands.
Typeaanduiding	SJB0500500VE
Voedingsspanning/ Voedingsfrequentie	100-240V~ 50-60Hz
Uitgangsspanning	5V $\overline{\text{---}}$
Uitgangsstroom	0.5A
Uitgangsvermogen	2.5W
Gemiddelde actieve efficiëntie	73.16%
Energieverbruik in niet-belaste toestand	0.1W

FUNCTIES

1. Aan/Uit-schakelaar

Verschuif de **Aan/Uit-schakelaar** om het speelgoed AAN of UIT te zetten.



2. Volumewiel

Draai het **volumewiel** naar links of rechts om het volume aan te passen naar het gewenste niveau.



3. USB-ingang

Sluit het uiteinde van AC adapter aan op de USB-ingang en plaats de stekker van de adapter in een stopcontact om het speelgoed stroom te geven. Gebruik de bijgesloten USB-kabel om het speelgoed aan te sluiten op een computer en gratis content te downloaden. Zie het onderdeel 'Content downloaden' op bladzijde 17.



4. Opnameschakelaar

Verschuif de **opnameschakelaar** naar rechts (de schakelaar beweegt zelf weer terug naar links) en luister naar de instructies. Druk op de **puppy-toets** om de opname te starten. De maximale opnametijd is 10 minuten. Elke opname zal de vorige opname overschrijven.

Druk een aantal keer op de **verhaaltjes-toets** om naar de opname te gaan en druk op de **Afspelen/Pauze-toets** om de opname te beluisteren.



5. Projector

De **projector** wordt automatisch geactiveerd wanneer de **StoriKid** aangezet wordt. De projector zal animaties op het plafond projecteren in een donkere kamer. Draai de **projector-ring** om de animaties scherp te stellen. Kantel de projector naar voren of achteren om de positie van de animaties op het plafond aan te passen. Druk op de **Nachtlampje/Projector-toets** om de projector uit te zetten.



6. Projector-ring

Draai de ring tegen de klok in of met de klok mee om de geprojecteerde animaties scherp te stellen.



7. Verhaaltjes-toets

Druk op deze toets om een categorie te kiezen: Verhalen en gedichtjes, Mythes, legendes en fabels, Bedtijd, Liedjes of Opgenomen verhaaltje.



8. Afspelen/Pauze-toets

Druk op deze toets om naar het geselecteerde verhaal, gedichtje of liedje te luisteren. Druk nogmaals op deze toets om het verhaal, gedichtje of liedje te pauzeren.



9. Nachtlampje/Projector-toets

Druk op deze toets om een optie te kiezen:

1. Nachtlampje aan.
2. Projector en Nachtlampje aan.
3. Projector en Nachtlampje uit.
4. Projector aan.



10. Timer-toets

Druk op deze toets om het aantal verhalen of liedjes te kiezen dat je wilt afspelen voordat de **StoriKid** automatisch uitschakelt. Wij raden het gebruik van de AC adapter aan wanneer er voor langere tijd naar verhaaltjes of liedjes geluisterd wordt.



11. Automatische uitschakeling

Om stroom of batterijen te besparen, schakelt het speelgoed na een tijdje automatisch uit wanneer er geen verhaal of liedje afgespeeld wordt. Wij raden aan om de AC adapter te gebruiken bij dit product.

ACTIVITEITEN

Luister naar een verhaal, gedicht of liedje

Druk op de **verhaaltjes-toets** om een categorie te kiezen. Druk vervolgens op de **pijltjestoetsen** om door de beschikbare content te bladeren. Verhalen, gedichtjes en liedjes worden automatisch afgespeeld nadat de titel wordt uitgesproken.

Ingebouwde content:

Verhalen en gedichtjes

1. Het verhaal van Pieter Konijn
2. De wereld van dinosaurussen
3. Doornroosje
4. De kikkerprins
5. De drie kleine biggetjes
6. Roodkapje
7. Het kleine locomotiefje dat niet opgaf
8. Repelsteeltje
9. Assepoester
10. De kleine zeemeermin
11. Het hobbelpaard
12. Belle en het Beest
13. Het peperkoekmannetje
14. De gouden ramen
15. De fee
16. De wijze, oude uil
17. Schaapje, schaapje, heb je witte wol?
18. Waar zijn de schaapjes?
19. Slaap, lieve baby
20. De speeltuin in het bos
21. Duimelot

Mythen, legendes en fabels

1. De schildpad en de haas
2. De vos en de raaf
3. De nieuwe kleren van de keizer
4. Robin Hood en de gouden pijl

Bedtijd

1. Slaap lekker
2. Vader Jacob
3. Wiegenlied
4. Natuurgeluiden - de zee
5. Natuurgeluiden - het bos
6. Alle dieren gaan slapen
7. Dromen over de oceaan

Liedjes

1. Alfabet lied
2. Bingo
3. Op de dierenboerderij
4. De boer op het land
5. Wit klein schaapje
6. Twinkel, twinkel kleine ster
7. Tikketje, takketje tok
8. Tante uit Marokko
9. Varen, varen
10. Vader Jacob
11. Hansje pansje kevertje
12. Slaap maar zacht
13. Ik zag twee beren
14. Op een grote paddenstoel
15. Twee kleine aapjes
16. Hoedje van papier
17. Alle eendjes zwemmen in het water
18. Berend Botje
19. Klap eens in je handjes
20. Zagen, zagen

Content downloaden

Download gratis verhalen, gedichtjes en liedjes via een computer en sla ze op in de **StoriKid**.

1. Aansluiten op een computer

Verschuif de **Aan/Uit-schakelaar** van de **StoriKid** naar **AAN** en verbind het speelgoed via de USB-kabel met een computer.

2. Software installeren

Ga naar vtechnl.com/downloads om de Explor@ Park™ software voor de **StoriKid** te downloaden en te installeren op uw computer.

3. Content downloaden

Volg de instructies op het scherm om een pakket met content te downloaden op de **StoriKid**.

4. Luisteren

Koppel de USB-kabel los zodra het downloaden van de extra content voltooid is. Uw kind kan direct naar de nieuwe content luisteren.

Waarschuwing: Schakel de **StoriKid** niet uit en verwijder de USB-kabel niet wanneer er content gedownload wordt.

SYSTEEMVEREISTEN VOOR AANSLUITING OP EEN COMPUTER:

Hoge snelheid internetverbinding; monitorresolutie van 1024x768; beschikbare USB-poort; 1GB RAM; 500MB vrije schijfruimte.

PC vereisten: Pentium® 4 of vergelijkbaar (2GHz processor of sneller aanbevolen); Windows® 7, Windows® 8 of Windows® 10 besturingssysteem met het meest recente service pack.

MAC vereisten: Intel®-gebaseerde Apple computer (1 GHz processor of sneller aanbevolen); Mac OS® X versie 10.11 of recenter besturingssysteem software.

Microsoft®, Windows® en/of enig ander vermeld Microsoft-product zijn ofwel handelsmerken van Microsoft Corporation of gedeponeerde handelsmerken van Microsoft Corporation. Mac, Apple, Mac OS en Safari zijn handelsmerken van Apple Inc. in de Verenigde Staten en/of andere landen. Alle overige handelsmerken zijn eigendom van de respectieve eigenaren.

ONDERHOUD EN VERZORGING

1. Maak het speelgoed a.u.b. alleen schoon met een vochtige en niet met een natte doek.
2. Zet het speelgoed niet voor langere tijd in de felle zon of in de buurt van een andere warmtebron.
3. Als het speelgoed voor langere tijd niet wordt gebruikt, is het aan te bevelen de batterijen te verwijderen.
4. Laat het speelgoed niet op harde oppervlakken vallen en stel het niet bloot aan vocht of water.
5. Reinig het speelgoed niet met bijtende schoonmaakmiddelen.

PROBLEMEN OPLOSSEN

Klachten zoals geen geluid, geen projectie of de **StoriKid** doet helemaal niets, hebben vaak te maken met onjuiste instellingen. De **StoriKid** is in vele gevallen niet defect. Probeer de volgende mogelijkheden:

Probleem	Mogelijke oorzaak	Oplossing
De StoriKid doet het niet meer of gaat niet meer aan.	Batterijen onjuist geplaatst.	Controleer of de batterijen op de juiste manier zijn geplaatst.
	Zwakke batterijen.	Vervang de batterijen.
	Slechte adapter-verbinding.	Controleer of de verbinding met de adapter goed is.
Het downloaden van extra content lukt niet.	De Explor@ Park software is nog niet gedownload.	Download en installeer de Explor@ Park software op uw PC of MAC via vtechnl.com/downloads
	De Explor@ Park software werkt niet.	Koppel de StoriKid los en open de Explor@ Park software opnieuw. Koppel daarna de StoriKid weer aan uw computer met behulp van de bijgesloten USB-kabel.
Er kan geen verhaaltje gevonden worden in de StoriKid .	De StoriKid is gecrashed/vastgelopen.	Sluit de StoriKid aan op een computer en open de applicatie Explor@ Park, Selecteer 'Resetten' bij het onderdeel 'Instellingen' om de StoriKid te herstellen. Uw (eventueel aanwezige) eigen opname zal verwijderd worden.

Onduidelijke projectie.	Zwakke projectie.	Draai de projector-ring met de klok mee of tegen de klok in om de scherpte van de projectieweergave aan te passen.
	Projectorlens is vuil.	Maak de lens schoon met een droge doek.
Geprojecteerde animaties zijn niet zichtbaar.	De kamer is niet donker genoeg.	Zet eventuele lampen uit of verduister de kamer.

De **StoriKid** kan niet naar behoren werken wanneer deze blootgesteld wordt aan radio-frequentie interferentie. Het speelgoed dient weer normaal te functioneren zodra de interferentie stopt. Wanneer dit niet het geval is, zet dan de **StoriKid** UIT en daarna weer AAN of verwijder de batterijen en plaats ze daarna weer terug. In een omgeving die vatbaar is voor elektrostatische lading, kan de **StoriKid** storing ondervinden en het geheugen kan verloren gaan. Als dit probleem zich voordoet, dient u de batterijen te verwijderen en deze opnieuw te plaatsen om het probleem op te lossen.

BELANGRIJKE MEDEDELING:

Het ontwerpen en ontwikkelen van educatief speelgoed gaat gepaard met een verantwoordelijkheid die wij bij **VTech®** uitermate serieus opvatten. Wij zetten ons volledig in om er zeker van te zijn dat de informatie, die de kern van ons product is, zeer nauwkeurig en accuraat is. Het kan echter gebeuren dat er fouten voorkomen. Het is voor u van belang om te weten dat wij volledig achter onze producten staan en u aanmoedigen contact op te nemen met onze klantenservice indien u problemen heeft met, of suggesties heeft voor onze producten. Wij staan u dan graag te woord.

Telefoonnummer: (0031) (0)495-459123 /

E-mail: klantenservice@vtechnl.com

Let op: Bewaar de handleiding, deze bevat belangrijke informatie over het product.



**KLASSE 1
LED PRODUCT**



Garantievoorwaarden VTech Electronics Europe B.V.

Deze garantie wordt u, als extra voordeel, aangeboden door VTech Electronics Europe B.V. en heeft geen invloed op uw wettelijke rechten krachtens de toepasselijke nationale wetgeving.

VTech Electronics Europe B.V. staat garant voor de kwaliteit van het door u gekochte product. Bewaar het aankoopbewijs. U heeft dan recht op 2 jaar volledige garantie onder de volgende voorwaarden:

- 1. De kwaliteit van het materiaal, en de techniek van het product worden bij normaal gebruik gedurende een periode van maximaal 2 jaar na aankoop door VTech Electronics Europe B.V. gegarandeerd.*
- 2. Mocht in deze periode toch een defect optreden, dan kunt u het product ter vervanging aanbieden bij de VTech® dealer waar u het product gekocht heeft.*
- 3. De betreffende vervanging vindt gratis plaats als de schade te wijten is aan de ondeugdelijkheid van materiaal of techniek.*
- 4. Indien de schade te wijten is aan ondeskundig gebruik, onbevoegde reparatie, verkeerde batterij installatie, verkeerde elektrische (adapter) installatie, breuk- en/of waterschade, lekkende batterijen of enig andere reden die aan de gebruiker wijtbaar is, dan vervalt deze garantie.*
- 5. Deze garantie is strikt persoonlijk en niet overdraagbaar. Deze garantie geldt alleen voor de Benelux landen.*

**VTech Electronics Europe B.V.
Postbus 10042, 6000 GA Weert, Nederland**

Bezoek onze website voor meer informatie over onze producten:

vtechnl.com

