



# Koelkast

## Gebruikershandleiding (alleen vriezer)

RZ32\*

Losstaand apparaat

# SAMSUNG

# Inhoud

---

<b>Veiligheidsinformatie</b>	<b>3</b>
Belangrijke veiligheidssymbolen en voorzorgsmaatregelen:	6
Belangrijke waarschuwingssymbolen voor transport en op locatie	7
Belangrijke waarschuwingen met betrekking tot de installatie	8
Let op bij de installatie	12
Belangrijke waarschuwingen met betrekking tot het gebruik	12
Waarschuwing voor gebruik	18
Let op bij het gebruik	18
Waarschuwingen voor het schoonmaken	20
Belangrijke waarschuwingen met betrekking tot het verwijderen	22
Aanvullende tips voor correct gebruik	23
Tips voor energiebesparing	24
Dit apparaat is bedoeld om te worden gebruikt in huishoudens en soortgelijke toepassingen, zoals	25
Instructies over de AEEA-richtlijn	26
<b>Installatie</b>	<b>27</b>
Overzicht van de koelkast	27
Stapsgewijze installatie	28
<b>Bediening</b>	<b>33</b>
Functietoetsen	33
Speciale functies	35
<b>Onderhoud</b>	<b>40</b>
Deur omkeren (alleen bepaalde modellen)	40
Behandeling en onderhoud	57
Reinigen	60
Vervanging	60
<b>Problemen oplossen</b>	<b>61</b>
Algemeen	61
Hoort u een abnormaal geluid uit de koelkast?	63
<b>Bijlage</b>	<b>65</b>
Veiligheidsinstructie	65
Installatieinstructie	65
Temperatuurinstructie	66
Informatie over het model en het bestellen van reserveonderdelen	69

## Veiligheidsinformatie

---

- Lees deze handleiding aandachtig door voordat u uw nieuwe Samsung-koelkast in gebruik neemt, zodat u weet hoe u op veilige en efficiënte wijze gebruikmaakt van de mogelijkheden en functies van uw nieuwe apparaat.
- Dit apparaat is niet bedoeld voor personen (waaronder kinderen) met een verminderd fysiek, zintuiglijk of mentaal vermogen of met onvoldoende ervaring en kennis, tenzij ze onder toezicht staan of instructies hebben gekregen met betrekking tot het gebruik van het apparaat van een persoon die verantwoordelijk is voor hun veiligheid.
- Dit apparaat kan door kinderen vanaf 8 jaar en door personen met een verminderd fysiek, zintuiglijk of mentaal vermogen of gebrek aan ervaring en kennis worden gebruikt. In dat geval dient er toezicht te zijn of dienen aan deze personen instructies te zijn gegeven omtrent veilig gebruik van het apparaat en moeten deze personen begrijpen welke gevaren het gebruik met zich meebrengt. Kinderen mogen niet met het apparaat spelen. Reiniging en gebruikersonderhoud mogen niet zonder toezicht door kinderen worden uitgevoerd. Kinderen van 3 t/m 8 jaar mogen koelkasten vullen en leeghalen.
- In de waarschuwingen en veiligheidsvoorschriften in deze handleiding worden niet alle mogelijke omstandigheden en situaties besproken.  
Het is uw verantwoordelijkheid om uw gezonde verstand te gebruiken en voorzichtig te zijn bij het installeren, onderhouden en bedienen van uw apparaat.

## Veiligheidsinformatie

---

- Aangezien deze gebruiksinstructies gelden voor meerdere modellen, kunnen de eigenschappen van de koelkast verschillen van de beschrijving in deze handleiding. Als u vragen of opmerkingen hebt, dient u contact op te nemen met het dichtstbijzijnde servicecentrum. U kunt ook hulp en informatie online verkrijgen op [www.samsung.com](http://www.samsung.com).
- Als u het vormen van een brandbaar gas-luchtmengsel wilt vermijden bij een lek in het koelcircuit, dient u rekening te houden met de grootte van de ruimte waarin het apparaat staat en met de hoeveelheid koelmiddel die wordt gebruikt.
- Zet nooit een apparaat aan dat tekenen van schade vertoont. Neem bij twijfel contact op met uw dealer. De ruimte moet 1 m<sup>3</sup> groot zijn voor elke 8 g aan R-600a-koelmiddel binnen in het apparaat. De hoeveelheid koelmiddel in uw specifieke apparaat wordt aangegeven op het identificatieplaatje binnen in het apparaat.
- Als er koelmiddel uit de leidingen spuit, kan dit ontbranden of oogletsel veroorzaken. Als er koelmiddel uit de leiding lekt, dient u open vuur te vermijden, verwijdert u alle ontvlambare items uit de buurt van het product en moet u de ruimte meteen ventileren.
  - Als u dit niet doet, kan dit leiden tot brand of een explosie.
- Het is voor iedereen die geen bevoegd onderhoudsmonteur is gevaarlijk om onderhoud aan dit apparaat uit te voeren.
- Bewaar in dit apparaat geen explosieve stoffen zoals spuitbussen met een brandbaar drijfgas.

- Ter voorkoming van aantasting van etenswaren moet het volgende in acht worden genomen:
  - Als de deur te lang geopend is, kan de temperatuur in de koelkastcompartimenten aanzienlijk stijgen.
  - Oppervlakken die in contact komen met etenswaren en bereikbare afvoersystemen moeten regelmatig worden gereinigd.
  - Wanneer watertanks gedurende 48 uur niet zijn gebruikt, dient u deze te reinigen. Als er 5 dagen lang geen water is gebruikt, dient u het watersysteem te spoelen door het aan te sluiten op een watertoevoer.
  - Bewaar rauw vlees en rauwe vis in de koelkast in geschikte bakken, zodat dit niet in contact kan komen met andere etenswaren en geen vocht kan lekken op andere etenswaren.
  - Vriescompartimenten met twee sterren zijn geschikt voor het bewaren van ingevroren etenswaren, voor het bewaren of maken van ijs en voor het maken van ijsblokjes.
  - Compartimenten met één, twee en drie sterren zijn niet geschikt voor het invriezen van verse etenswaren.
  - Als de koelkast langere tijd leeg is, moet u deze uitschakelen, ontdooien, reinigen, droogmaken en de deur open laten staan om te voorkomen dat er schimmelvorming in de koelkast ontstaat.



Waarschuwing; brandgevaar/brandbare materialen

# Veiligheidsinformatie

---

## Belangrijke veiligheidssymbolen en voorzorgsmaatregelen:

---

Volg alle veiligheidsinstructies in deze handleiding. In deze handleiding worden de volgende veiligheidssymbolen gebruikt.

### **WAARSCHUWING**

Risico's of onveilige situaties die kunnen leiden tot **ernstig** lichamelijk letsel, materiële schade en/of de dood.

### **LET OP**

Risico's of onveilige situaties die kunnen leiden tot **ernstig** lichamelijk letsel en/of schade aan eigendommen.

### **OPMERKING**

Nuttige informatie voor gebruikers voor begrip en profijt van de koelkast.

Deze waarschuwingstekens zijn bestemd om te voorkomen dat u zichzelf of anderen verwondt.

Neem ze nauwgezet in acht.

Lees dit onderdeel door en bewaar het op een veilige plaats voor toekomstige referentie.

---

## Belangrijke waarschuwingssymbolen voor transport en op locatie

---

### **WAARSCHUWING**

- Bij het transporteren en installeren van het apparaat moet u ervoor zorgen dat er geen onderdelen van het koelcircuit beschadigd raken.
  - Koelmiddel dat uit de pijp lekt, kan ontbranden of oogletsel veroorzaken. Als een lek wordt ontdekt, moet u open vuur of mogelijke ontstekingsbronnen vermijden en de ruimte waarin het apparaat staat, enkele minuten ventileren.
  - Dit apparaat bevat een kleine hoeveelheid isobutaan (R-600a), een natuurlijk, milieuvriendelijk gas, dat echter zeer brandbaar is. Bij het transporteren en installeren van het apparaat moet u ervoor zorgen dat er geen onderdelen van het koelcircuit beschadigd raken.

# Veiligheidsinformatie

---

## Belangrijke waarschuwingen met betrekking tot de installatie

---

### WAARSCHUWING

- Installeer de koelkast niet in een vochtige omgeving of op een plaats waar deze in contact kan komen met water.
  - Verslechterde isolatie van elektrische onderdelen kan leiden tot een elektrische schok of brand.
- Plaats deze koelkast niet in direct zonlicht en stel het apparaat niet bloot aan warmte van fornuizen, radiatoren of andere apparaten.
- Vermijd het aansluiten van meerdere apparaten op één stekkerdoos. De koelkast moet altijd een eigen individueel stopcontact hebben met een voltage dat overeenkomt met het voltage van het typeplaatje van de koelkast.
  - Dit zorgt ervoor dat het apparaat optimaal presteert en voorkomt overbelasting van de elektrische bekabeling in uw huis, die zou kunnen leiden tot brand door oververhitting van de elektriciteitskabels.
- Steek de stekker niet in het stopcontact als dit los zit.
  - Er bestaat gevaar op elektrische schokken of brand.
- Gebruik geen netsnoer dat over de lengte of aan de uiteinden is gebarsten of versleten.
- Buig het netsnoer niet te veel en plaats er geen zware voorwerpen op.
- Trek niet te hard aan het netsnoer en buig het niet overmatig.
- Draai het netsnoer niet en leg er geen knoop in.



- Haak het netsnoer niet over een metalen object, plaats geen zwaar voorwerp op het netsnoer en steek het snoer niet tussen voorwerpen door of druk het niet op zijn plaats achter het apparaat.
- Zorg dat u bij het verplaatsen van de koelkast niet met de koelkast over het netsnoer rolt of dit beschadigt.
  - Elektrische schokken en brand kunnen het gevolg zijn.
- Trek nooit aan het netsnoer wanneer u de koelkast loskoppelt. Neem altijd de stekker stevig beet en trek deze recht uit het stopcontact.
  - Schade aan het snoer kan kortsluiting, brand of elektrische schokken veroorzaken.
- Bewaar in dit apparaat geen explosieve stoffen zoals spuitbussen met een brandbaar drijfgas.
- Installeer het apparaat niet in de buurt van een verwarming of ontvlambaar materiaal.
- Plaats het apparaat niet op een locatie waar gas kan vrijkomen.
  - Elektrische schokken en brand kunnen het gevolg zijn.
- Deze koelkast dient voor gebruik op de juiste wijze, zoals beschreven in deze handleiding, geplaatst en geïnstalleerd te worden.
- Sluit de stekker aan in de juiste positie met het snoer naar beneden.
  - Als u de stekker ondersteboven in het stopcontact steekt, kan de draad afgeklemd raken en brand of elektrische schokken veroorzaken.
- Zorg dat het netsnoer niet geplet of beschadigd wordt door de achterkant van de koelkast.

## Veiligheidsinformatie

---

- Houd het verpakkingsmateriaal uit de buurt van kinderen.
  - Er is gevaar van dodelijk letsel door verstikking als kinderen het verpakkingsmateriaal over hun hoofd trekken.
- Het apparaat moet zodanig worden geplaatst dat na installatie toegang tot de stekker mogelijk is.
  - Wanneer u dit niet doet, bestaat het risico op elektrische schokken of brand door lekstroom.
- Installeer dit apparaat niet in een omgeving met veel vocht, olie of stof, of op een locatie waar het wordt blootgesteld aan direct zonlicht en water (regendruppels).
  - Verslechterde isolatie van elektrische onderdelen kan leiden tot een elektrische schok of brand.
- Als er zich stof of water in uw koelkast bevindt, haalt u de stekker uit het stopcontact en neemt u contact op met het servicecentrum van Samsung Electronics.
  - Anders bestaat het risico op brand.
- Ga niet op het apparaat staan en plaats geen objecten (zoals wasgoed, brandende kaarsen, aangestoken sigaretten, de vaatwas, chemicaliën, metalen objecten enz.) op het apparaat.
  - Dit kan resulteren in elektrische schokken, brand, problemen met het product of letsel.
- Verwijder eerst alle beschermende plastic folie voordat u de stekker in het stopcontact doet.
- De koelkast moet veilig worden geaard.
  - Controleer altijd of u de koelkast hebt geaard voordat u een onderdeel van het apparaat onderzoekt of herstelt. Stroomlekken kunnen ernstige elektrische schokken veroorzaken.

- Gebruik nooit gasleidingen, telefoonkabels of andere potentiële bliksemafleiders als aarding.
  - U dient de koelkast te aarden om stroomlekken of elektrische schokken te voorkomen die veroorzaakt worden door stroomlekkage van de koelkast.
  - Een elektrische schok, brand, explosie of problemen met het product zouden het gevolg kunnen zijn.
- Steek de stekker stevig in het stopcontact. Gebruik geen beschadigde stekker, beschadigde voedingskabel of los stopcontact.
  - Elektrische schokken en brand kunnen het gevolg zijn.
- Als het netsnoer is beschadigd, dient u dit onmiddellijk te laten vervangen door de fabrikant of een van de door de fabrikant aangewezen servicebedrijven.
- De zekering op de koelkast moet worden vervangen door een gekwalificeerde monteur of een gekwalificeerd servicebedrijf.
  - Als u dit nalaat, kan dat leiden tot elektrische schokken of lichamelijk letsel.
- Zorg bij het plaatsen van het apparaat dat de voedingskabel niet wordt bekneld of beschadigd.
- Plaats niet meerdere verlengsnoeren of stekkerdozen achter het apparaat.

# Veiligheidsinformatie

---

## Let op bij de installatie

---

### LET OP

- Zorg voor voldoende ruimte rond de koelkast en installeer deze op een vlak oppervlak.
  - Houd de ventilatieruimte in de kast of montagestructuur van het apparaat vrij.
- Laat het apparaat na installatie 2 uur staan voordat u het vult met etenswaar en het aanzet.
- Wij adviseren u met klem de koelkast door een gekwalificeerde monteur of onderhoudsbedrijf te laten installeren.
  - Als u dit nalaat, kan dat leiden tot elektrische schokken, brand, een explosie, problemen met het product of lichamelijk letsel.
- Door een te grote belasting van een van de deuren kan de koelkast omvallen, wat lichamelijk letsel kan veroorzaken.

## Belangrijke waarschuwingen met betrekking tot het gebruik

---

### WAARSCHUWING

- Steek de stekker niet met natte handen in het stopcontact.
  - Als u dit wel doet, loopt u het risico op een elektrische schok.
- Bewaar geen voorwerpen boven op het apparaat.
  - Als u de deur opent of sluit, kunnen deze voorwerpen vallen en persoonlijk letsel en/of materiële schade veroorzaken.

- Steek uw handen, voeten of metalen objecten (zoals stokjes) niet onder of achter de koelkast.
  - Elektrische schokken en lichamelijk letsel kunnen het gevolg zijn.
  - Scherpe randen kunnen lichamelijk letsel veroorzaken.
- Raak de binnenwanden van de vriezer of producten die in de vriezer liggen niet met natte handen aan.
  - Dit kan bevriezing van de handen veroorzaken.
- Plaats geen voorwerpen op de koelkast die zijn gevuld met water.
  - Als deze omvallen, bestaat het risico op een elektrische schok of brand.
- Bewaar geen vluchtige of brandbare voorwerpen of stoffen (zoals wasbenzine, thinner, propaangas, alcohol, ether, LP-gas en dergelijke producten) in de koelkast.
  - Deze koelkast is uitsluitend bestemd om voedsel in te bewaren.
  - Dit kan brand of een explosie veroorzaken.
- Kinderen mogen het apparaat uitsluitend onder toezicht gebruiken om te voorkomen dat ze ermee gaan spelen.
  - Houd uw vingers uit de buurt van gebieden waar ze afgekneld kunnen worden. Ruimtes tussen de deuren en de kast zijn noodzakelijkerwijze nauw. Wees voorzichtig wanneer u de deuren opent als er kinderen aanwezig zijn.
- Laat kinderen niet aan de deur of de deurbakken hangen. Dit kan leiden tot ernstig letsel.
- Zorg dat kinderen niet in de koelkast kunnen komen. Ze kunnen worden opgesloten.

## Veiligheidsinformatie

---

- Steek uw hand niet in het onderste deel onder het apparaat.
  - Scherpe randen kunnen lichamelijk letsel veroorzaken.
- Bewaar geen farmaceutische producten, wetenschappelijk materiaal of temperatuurgevoelige producten in de koelkast.
  - Producten met strenge temperatuurvereisten mogen niet in de koelkast worden bewaard.
- Bewaar of gebruik geen elektrisch apparaat in de koelkast/vriezer, tenzij het apparaat van een type is dat wordt aanbevolen door de fabrikant.
- Als het apparaat een brandlucht verspreidt of als er rook uit het apparaat komt, trekt u de onmiddellijk de stekker uit het stopcontact en neemt u contact op met het servicecenter van Samsung Electronics.
- Als er zich stof of water in uw koelkast bevindt, trekt u de stekker uit het stopcontact en neemt u contact op met het servicecentrum van Samsung Electronics.
  - Anders bestaat het risico op brand.
- Laat kinderen niet op een lade staan.
  - De lade kan breken waardoor ze uit kunnen glijden.
- Laat de deuren van de koelkast niet open staan als er niemand in de buurt is en laat kinderen niet binnen in de koelkast.
- Zorg dat baby's of kinderen niet in de lade gaan liggen.
  - Dit kan leiden tot verstikking als kinderen blijven vastzitten, of tot lichamelijk letsel.
- Zorg dat er niet te veel voedsel in de koelkast ligt.
  - Als u de deur opent, kan er een item uitvallen en persoonlijk letsel of materiële schade veroorzaken.

- Spuit geen vluchtig materiaal zoals insectenverdelger op het oppervlak van het apparaat.
  - Dit is niet alleen gevaarlijk voor mensen, maar kan ook leiden tot elektrische schokken, brand of problemen met het product.
- Gebruik of bewaar geen temperatuurgevoelige stoffen in de buurt van of in de koelkast, zoals brandbare sprays, brandbare voorwerpen, droog ijs, medicijnen of chemicaliën.
- Gebruik geen föhn om de binnenkant van de koelkast te drogen. Plaats geen aangestoken kaars in de koelkast om nare geurtjes te verwijderen.
  - Elektrische schokken en brand kunnen het gevolg zijn.
- Ga niet op het apparaat staan en plaats geen objecten (zoals wasgoed, brandende kaarsen, aangestoken sigaretten, de vaatwas, chemicaliën, metalen objecten enz.) op het apparaat. Dit kan resulteren in elektrische schokken, brand, problemen met het product of letsel. Plaats geen voorwerpen op het apparaat die zijn gevuld met water.
  - Als deze omvallen, bestaat het risico op een elektrische schok of brand.
- Gebruik geen mechanische apparaten of andere middelen om het ontdooien te bespoedigen, tenzij deze door de fabrikant worden aanbevolen.
- Beschadig het koelcircuit niet.
- Kijk nooit gedurende langere tijd rechtstreeks in de UV LED-lamp.
  - Door de ultraviolette straling kunt u last van uw ogen krijgen.

## Veiligheidsinformatie

---

- Plaats het legplateau van de vriezer niet ondersteboven. Mogelijk werkt de stopper van het legplateau dan niet.
  - Dit kan leiden tot persoonlijk letsel of materiële schade.
- Houd uw vingers uit de buurt van gebieden waar ze afgekneld kunnen worden. Ruimtes tussen de deuren en de kast zijn noodzakelijkerwijze nauw. Wees voorzichtig wanneer u de deuren opent als er kinderen aanwezig zijn.
- Als een gaslek wordt ontdekt, dient u open vuur of mogelijke ontstekingsbronnen te vermijden en de ruimte waarin het apparaat staat enkele minuten lang te luchten.
  - Raak het apparaat of netsnoer niet aan.
  - Gebruik geen ventilator.
  - Een vonkje kan een explosie of brand veroorzaken.
- Gebruik uitsluitend de LED-lampjes die door de fabrikant of door de servicebedrijven zijn geleverd.
- Flessen moeten dicht naast elkaar worden bewaard, zodat ze er niet uitvallen.
- Dit product is uitsluitend bestemd voor het bewaren van voedsel in een huishoudelijke omgeving.
- Probeer de koelkast niet zelf te repareren, te demonteren of aan te passen.
  - Ongeautoriseerde wijzigingen kunnen tot onveilige situaties leiden. Voor het ongedaan maken van ongeautoriseerde wijzigingen brengen wij de volledige kosten van onderdelen en arbeid in rekening.
- Gebruik geen andere zekering (zoals koper, staaldraad, enz.) dan een standaardzekering.



- Neem contact op met het dichtstbijzijnde servicecentrum wanneer de koelkast moet worden gerepareerd of opnieuw moet worden geïnstalleerd.
  - Als u dit nalaat, kan dat leiden tot elektrische schokken, brand, problemen met het product of lichamelijk letsel.
- Wanneer het LED-lampje voor de binnen- of buitenverlichting niet meer werkt, neemt u contact op met een servicecentrum.
- Als u een brandlucht of rook uit de koelkast waarneemt, trekt u onmiddellijk de stekker van de koelkast uit het stopcontact en neemt u contact op met het servicecentrum van Samsung Electronics.
  - Als u dit niet doet, kan dat leiden tot brand of elektrische schokken.
- Trek de stekker uit het stopcontact voordat u het lampje in de koelkast vervangt.
  - Anders loopt u het risico op een elektrische schok.
- Als u problemen ondervindt bij het vervangen van een niet-LED-lampje, dient u contact op te nemen met het Samsung-servicebedrijf.
- Als het product is uitgerust met LED-lampjes, neem de kapjes dan niet zelf van de lampjes en demonteer de LED-lampjes niet zelf.
  - Neem contact op met een Samsung-onderhoudscentrum.
- Steek de stekker stevig in het stopcontact.
- Gebruik geen beschadigde stekker, beschadigd netsnoer of een loszittend stopcontact.
  - Elektrische schokken en brand kunnen het gevolg zijn.

# Veiligheidsinformatie

---

## Waarschuwing voor gebruik

---

### **WAARSCHUWING**

- Houd de ventilatieopeningen in de kast of ombouw van het apparaat vrij.
- Gebruik geen mechanische apparaten of andere middelen om het ontdooien te bespoedigen, tenzij deze door de fabrikant worden aanbevolen.
- Beschadig het koelcircuit niet.
- Gebruik geen elektrische apparaten in de compartimenten voor voedingsmiddelen tenzij ze van het type zijn dat wordt aanbevolen door de fabrikant.

## Let op bij het gebruik

---

### **LET OP**

- Vries voedsel dat al volledig is ontdooid, niet opnieuw in. Plaats geen drankjes met koolzuur in het vriesgedeelte. Plaats geen flessen of glazen potten in de vriezer.
  - Als de inhoud bevriest, kan het glas breken en persoonlijk letsel en materiële schade veroorzaken.
- Ga als volgt te werk om ervoor te zorgen dat uw product optimaal presteert:
  - Plaats geen etenswaren te dicht bij de luchtgaten achter in de koelkast, aangezien dit de vrije luchtcirculatie in het koelkastcompartiment kan belemmeren.
  - Dek de etenswaren goed af of plaats deze in luchtdichte bakjes voordat u de etenswaren in de koelkast zet.

- Plaats geen glazen flessen of koolzuurhoudende dranken in de vriezer. Die kunnen bevroren en breken. Gebroken drankverpakkingen kunnen letsel veroorzaken.
- Houd de maximale bewaartijd en houdbaarheidsdatum van bevroren voedsel goed in de gaten.
- Plaats geen glas, flessen of koolzuurhoudende dranken in de vriezer.
  - Het voorwerp kan bevroren en breken, wat kan leiden tot letsel.
- Plaats geen drankjes met koolzuur in het vriesgedeelte. Plaats geen flessen of glazen potten in de vriezer.
  - Als de inhoud bevroert, kan het glas breken en lichamelijk letsel en materiële schade veroorzaken.
- Garantie en wijzigingen.
  - Wijzigingen of aanpassingen die door derden zijn verricht aan dit kant-en-klare apparaat worden niet gedekt door de garantieservice van Samsung. Samsung is tevens niet verantwoordelijk voor veiligheidskwesties die resulteren uit aanpassingen door derden.
- Zorg dat de luchtopeningen in de koelkast niet worden geblokkeerd.
  - Als de luchtopeningen geblokkeerd zijn, vooral door een plastic zak, kan de koelkast te zeer afkoelen.
- Verwijder het overtollige vocht aan de binnenkant en laat de deuren open.
  - Anders kunnen er geurtjes en schimmels ontstaan.
- Als de stekker van de koelkast uit het stopcontact is gehaald, hoort u ten minste vijf minuten te wachten voordat u deze weer aansluit.

## Veiligheidsinformatie

---

- Als de koelkast nat is geworden door water, trekt u de stekker uit het stopcontact en neemt u contact op met het servicecenter van Samsung Electronics.
- Pas geen schokken of sterke krachten toe op glazen oppervlakken.
  - Gebroken glas kan leiden tot lichamelijk letsel en/of eigendomsschade.
- Pas op dat uw vingers niet bekneld raken.
- Als de koelkast overstroomt, neemt u contact op met het dichtstbijzijnde servicecentrum.
  - Er bestaat het risico op een elektrische schok of brand.

### Waarschuwingen voor het schoonmaken

---

#### **LET OP**

- Sproei geen water rechtstreeks op de binnen- of buitenkant van de koelkast.
  - Er bestaat een risico op brand of een elektrische schok.
- Gebruik geen föhn om de binnenkant van de koelkast te drogen.
- Plaats geen aangestoken kaars in de koelkast om vieze geurtjes te verwijderen.
  - Elektrische schokken en brand kunnen het gevolg zijn.
- Spuit geen reinigingsproducten rechtstreeks op het display.
  - De letters op het display kunnen loslaten.

- 
- Neem de stekker uit het stopcontact en neem contact op met uw dichtstbijzijnde servicecentrum als er vreemde voorwerpen of vloeistoffen zoals water in het apparaat terecht zijn gekomen.
    - Als u dit niet doet, kan dit leiden tot een elektrische schok of brand.
  - Gebruik een schone, droge doek om vreemd materiaal of stof van de bladen van de stekker te verwijderen. Gebruik geen natte of vochtige doek bij het reinigen van de stekker.
    - Anders bestaat het risico op een elektrische schok of brand.
  - Maak het product niet schoon door rechtstreeks water op het product te sproeien.
  - Gebruik geen wasbenzine, verdunner of chloorhoudende producten om het apparaat te reinigen.
    - Deze kunnen het oppervlak van het apparaat beschadigen en brand veroorzaken.
  - Haal de stekker van het apparaat uit het stopcontact voordat u het apparaat reinigt of onderhoudswerkzaamheden verricht.
    - Als u dit niet doet, kan dit leiden tot een elektrische schok of brand.

# Veiligheidsinformatie

---

## Belangrijke waarschuwingen met betrekking tot het verwijderen

---

### WAARSCHUWING

- Gooi het verpakkingsmateriaal van dit product op een milieuvriendelijke manier weg.
- Controleer of de leidingen aan de achterkant van de koelkast niet beschadigd zijn voordat u het apparaat afvoert.
- R-600a of R-134a wordt gebruikt als koelmiddel. Raadpleeg het compressorlabel achter op het apparaat of het typeplaatje binnen in de vriezer om te controleren welk koelmiddel er in uw koelkast wordt gebruikt. Als deze koelkast brandbaar gas bevat (koelmiddel R-600a), neemt u contact op met de plaatselijke autoriteiten met betrekking tot het veilig afvoeren van dit product.
- Bij het afvoeren van deze koelkast, dient u de deur/ deurafdichtingen en deurklink te verwijderen, zodat kleine kinderen of dieren er niet in kunnen worden opgesloten. Kinderen mogen het apparaat uitsluitend onder toezicht gebruiken om te voorkomen dat ze ermee gaan spelen. Als een kind in een koelkast opgesloten komt te zitten, kan het letsel oplopen of stikken.
  - Als een kind in een koelkast opgesloten komt te zitten, kan het stikken.
- Cyclopentaan wordt gebruikt in de isolatie. De gassen in het isolatiemateriaal vereisen een speciale verwijderingsprocedure. Neem contact op met de plaatselijke autoriteiten met betrekking tot het milieuvriendelijk verwijderen van dit product.

- 
- Houd al het verpakkingsmateriaal ver buiten het bereik van kinderen, aangezien verpakkingsmateriaal gevaarlijk kan zijn voor kinderen.
    - Als een kind een zak over het hoofd trekt, kan het kind stikken.

### **Aanvullende tips voor correct gebruik**

---

- Bel bij een stroomstoring met de lokale vestiging van uw elektriciteitsbedrijf en vraag hoe lang de storing gaat duren.
  - De meeste stroomstoringen die binnen een uur of twee zijn verholpen, hebben geen gevolgen voor de temperatuur in uw koelkast. Probeer de deuren echter zo weinig mogelijk open te doen tijdens een stroomstoring.
  - Als de stroomstoring langer dan 24 uur duurt, verwijdert u al het ingevroren voedsel en gooit u het weg.
- De koelkast kan mogelijk niet consistent koelen (bevroren inhoud kan ontdooien of de temperatuur in de vriezer wordt te hoog) als deze langere tijd op een plek staat waar de omgevingstemperatuur constant lager is dan de temperatuur waarvoor de koelkast is ontworpen.
- Koeling kan een nadelig effect op de conservering van bepaalde etenswaren hebben.
- Uw apparaat is vorstvrij. Dit betekent dat u uw apparaat niet zelf hoeft te ontdooien. Dit wordt automatisch gedaan.

## Veiligheidsinformatie

---

- Een temperatuurstijging tijdens het ontdooien voldoet aan ISO-vereisten. Als u wilt voorkomen dat het bevroren voedsel te warm wordt tijdens het ontdooien van het apparaat, moet u het bevroren voedsel in meerdere lagen krantenpapier wikkelen.
- Vries voedsel dat al volledig is ontdooid, niet opnieuw in.

### Tips voor energiebesparing

---

- Installeer het apparaat in een koele, droge ruimte met voldoende ventilatie. Zorg dat het apparaat niet is blootgesteld aan direct zonlicht en plaats het nooit in de buurt van een bron van directe warmte (bijvoorbeeld een radiator).
- Zorg er voor energie-efficiëntie voor dat ventilatieopeningen en roosters niet worden geblokkeerd.
- Laat het voedsel afkoelen alvorens het in de koelkast te zetten.
- Zet bevroren voedsel in de koelkast om het te laten ontdooien. U kunt de lage temperaturen van bevroren producten gebruiken om voedsel in de koelkast af te koelen.
- Houd de deur van de koelkast niet te lang open terwijl u er voedsel inzet of uitneemt. Hoe korter de deur open is, hoe minder ijsvorming er in de vriezer plaatsvindt.
- Het wordt aanbevolen om de koelkast zo te installeren dat er aan de achterkant en zijkanten ruimte vrij is. Het stroomverbruik neemt hierdoor af, wat kosten bespaart.



- 
- Voor het efficiëntste energiegebruik dient u alle onderdelen zoals bakken, laden en leggers op de plaats te houden waar deze door de fabrikant zijn geleverd.

### **Dit apparaat is bedoeld om te worden gebruikt in huishoudens en soortgelijke toepassingen, zoals**

---

- personeelskantines in winkels, kantoren en andere bedrijfsomgevingen;
- pensions, en door klanten in hotels, motels en andere accommodaties;
- bed & breakfast-achtige omgevingen;
- catering en soortgelijke kleinhandelstoepassingen.

# Veiligheidsinformatie

## Instructies over de AEEA-richtlijn



Correcte verwijdering van dit product (elektrische & elektronische afvalapparatuur)  
(Van toepassing in landen waar afval gescheiden wordt ingezameld)

Dit merkteken op het product, de accessoires of het informatiemateriaal duidt erop dat het product en zijn elektronische accessoires (bv. lader, headset, USB-kabel) niet met ander huishoudelijk afval verwijderd mogen worden aan het einde van hun gebruiksduur. Om mogelijke schade aan het milieu of de menselijke gezondheid door ongecontroleerde afvalverwijdering te voorkomen, moet u deze artikelen van andere soorten afval scheiden en op een verantwoorde manier recyclen, zodat het duurzame hergebruik van materiaalbronnen wordt bevorderd.

Huishoudelijke gebruikers moeten contact opnemen met de winkel waar ze dit product hebben gekocht of met de gemeente waar ze wonen om te vernemen waar en hoe ze deze artikelen milieuvriendelijk kunnen laten recyclen.

Zakelijke gebruikers moeten contact opnemen met hun leverancier en de algemene voorwaarden van de koopovereenkomst nalezen. Dit product en zijn elektronische accessoires mogen niet met ander bedrijfsafval voor verwijdering worden gemengd.

Ga voor informatie over de milieufspraken en productspecifieke wettelijke verplichtingen van Samsung, zoals REACH, WEEE en m.b.t. accu's, naar onze duurzaamheidspagina via [www.samsung.com](http://www.samsung.com).

(Geldt alleen voor producten die worden verkocht in Europese landen en in de VK.)

# Installatie

Volg vóór gebruik deze instructies zorgvuldig op om een goede installatie van deze koelkast te garanderen en om ongelukken te voorkomen.

## ⚠ WAARSCHUWING

- Gebruik de koelkast alleen voor de doeleinden waarvoor deze is ontworpen, zoals beschreven in deze handleiding.
- Eventuele reparatiewerkzaamheden moeten worden verricht door een gekwalificeerde monteur.
- Voer het verpakkingsmateriaal van het product in overeenstemming met de plaatselijke regelgeving af.
- Haal voor onderhoud of vervanging de stekker uit het stopcontact om elektrische schokken te voorkomen.

## Overzicht van de koelkast

Het werkelijke uiterlijk en de meegeleverde onderdelen van uw koelkast kunnen afwijken, afhankelijk van het model en het land.

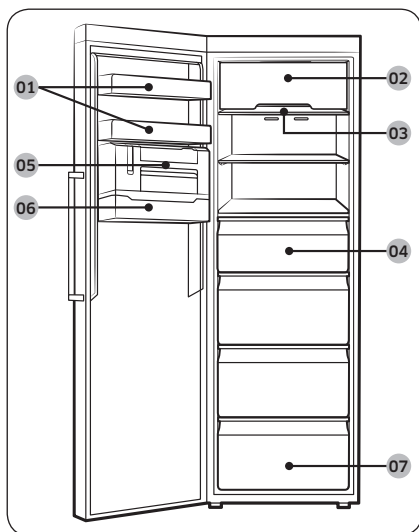

- 01 Deurvak
- 02 Deksel van de bovenste plank \*
- 03 Legger in de vriezer
- 04 Vriezerlade
- 05 Ijsblokjesmaker \*
- 06 Ijsblokjesvak \*
- 07 Onderste lade

\* alleen van toepassing voor bepaalde modellen

## 📖 OPMERKING

- Voor een optimale energie-efficiëntie laat u alle schappen, laden en manden op de oorspronkelijke positie.

# Installatie

## Stapsgewijze installatie

### STAP 1 Een locatie selecteren

#### Vereisten voor locatie:

- Een harde, vlakke ondergrond zonder vloerbedekking of andere ventilatiebelemmeringen
- Buiten direct zonlicht
- Voldoende ruimte voor het openen en sluiten van de deur
- Uit de buurt van een warmtebron
- Ruimte voor onderhoud en service
- Temperatuurbereik: tussen 10 °C en 43 °C

#### Vrije ruimte

Zie de foto's en tabel hieronder voor de benodigde ruimte voor de installatie.

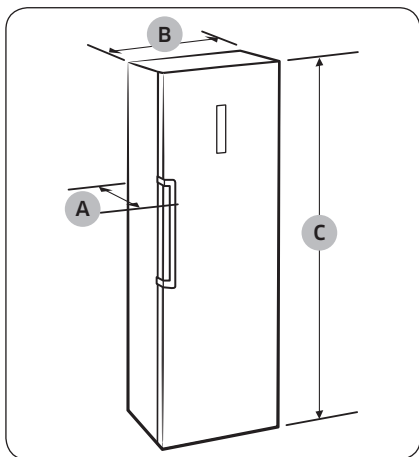

Diepte 'A'	694
Breedte 'B'	595
Totale hoogte 'C'	1853

(eenheid: mm)

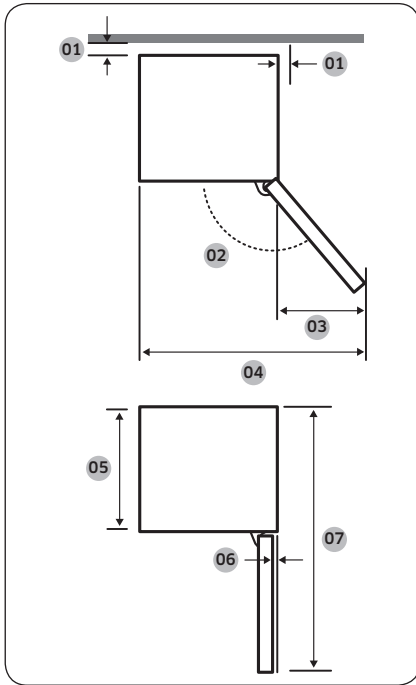

01	meer dan 50 mm aanbevolen
02	130°
03	377
04	967
05	575
06	5,5
07	1194

(eenheid: mm)

**OPMERKING**

De metingen in de bovenstaande tabel kunnen afwijken, afhankelijk van de meetmethode.

# Installatie

## STAP 2 Tussenafstand (alleen van toepassing voor bepaalde modellen)

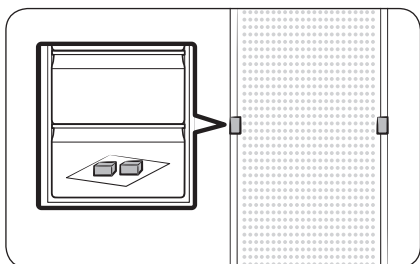

1. Open de deur en zoek de meegeleverde tussenstukken (x2).
2. Pak beide tussenstukken uit en bevestig ze zoals weergegeven aan de achterkant van de koelkast. Ze helpen de lucht te ventileren aan de achterwand en energie te besparen.

## STAP 3 Ondergrond

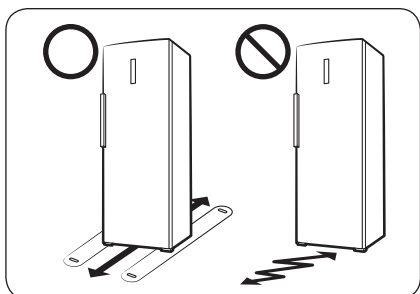

- Het installatieoppervlak van de koelkast moet een volledig gevulde koelkast kunnen dragen.
- Als u de vloer wilt beschermen, legt u een groot stuk karton onder elke stelpoot van de koelkast.
- Verplaatst de koelkast niet meer wanneer deze op de definitieve positie staat, tenzij het noodzakelijk is om de vloer te beschermen. Gebruik in dat geval dik papier of een kleed, zoals een oud tapijt op het pad waarlangs u de koelkast verplaatst.

## STAP 4 De stelpoten afstellen

### ⚠ LET OP

- De koelkast moet waterpas staan op een vlakke, stevige ondergrond. Wanneer u dit niet doet, kan dit leiden tot schade aan de koelkast of lichamelijk letsel.
- De koelkast moet leeg zijn wanneer u deze waterpas stelt. Zorg dat er geen etenswaren in de koelkast achterblijven.
- Stel om veiligheidsredenen de voorkant een beetje hoger af dan de achterkant.

De koelkast kan met behulp van de speciale schroef (regelaar) van de voorste stelpoten waterpas worden gesteld. Gebruik een platte schroevendraaier voor het waterpas stellen.

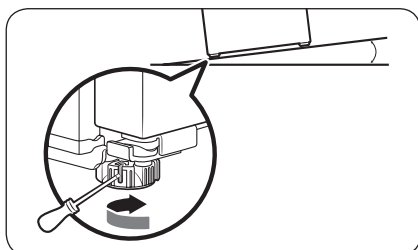

#### De hoogte van de linkerzijde afstellen:

steek een platte schroevendraaier in de regelaar van de voorste stelmaat links van de koelkast. Draai de regelaar naar rechts om de koelkast hoger en naar links om deze lager te zetten.

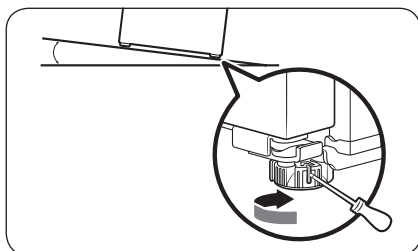

#### De hoogte van de rechterzijde afstellen:

steek een platte schroevendraaier in de regelaar van de voorste stelmaat rechts van de koelkast. Draai de regelaar naar rechts om de koelkast hoger en naar links om deze lager te zetten.

# Installatie

---

## STAP 5 Eerste instelling

---

Als u de volgende stappen uitvoert, is de koelkast volledig gebruiksklaar.

1. Verwijder het PE-schuim waarmee elke hoek is afgedekt, en dat bedoeld is om de koelkast te beschermen tijdens vervoer.
2. Steek de stekker in het stopcontact om de koelkast in te schakelen.
3. Open de deur en controleer of de binnenverlichting aan gaat.
4. Stel de temperatuur in op de laagste stand en wacht tot de koelkast de ingestelde temperatuur heeft bereikt. De koelkast is nu klaar voor gebruik.

### OPMERKING

Wanneer de koelkast wordt ingeschakeld, klinkt het alarm. Schakel het alarm uit door te drukken op Freezer (Vriezer).

## STAP 6 Eindcontrole

---

Wanneer de installatie is voltooid, controleert u of:

- De stekker van de koelkast in een goed geaard stopcontact zit.
- De koelkast op een vlakke en egale ondergrond is geïnstalleerd met een redelijke afstand tot de muur of de kast.
- De koelkast waterpas en stevig staat.
- De deur makkelijk open en dicht gaat, en of de binnenverlichting automatisch aan gaat als u de deur opent.



# Bediening

## Functietoetsen

### TYPE A

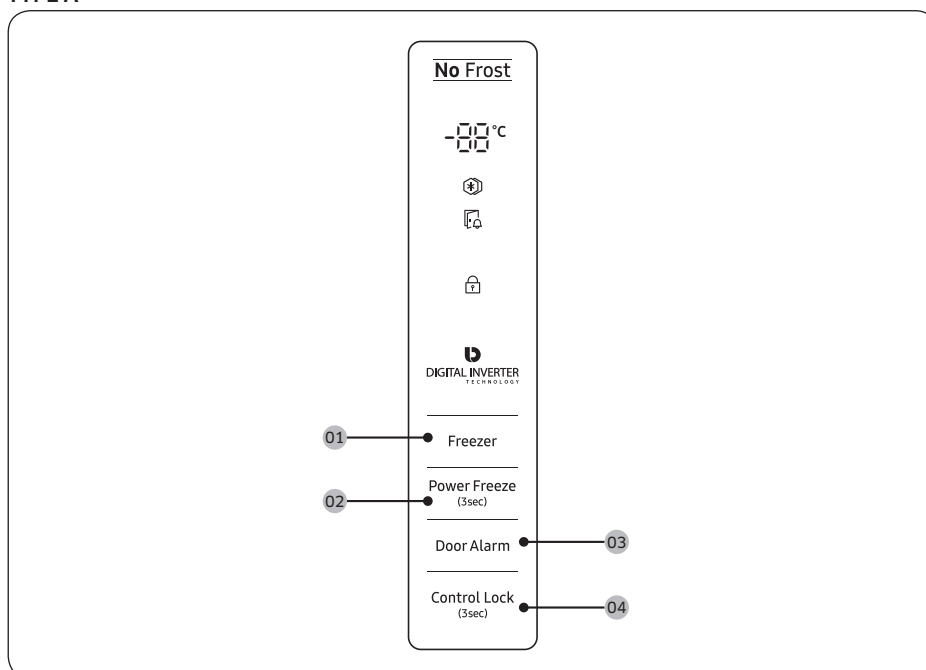

### TYPE B

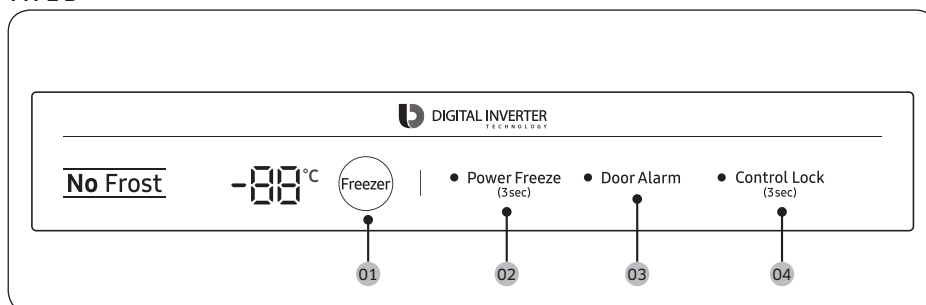

# Bediening

01 Freezer (Vriezer)

02 Power Freeze (Snelvriezen)

03 Door Alarm (Deuralarm)

04 Control Lock (Bedieningsvergrendeling)

01 Vriezer

Freezer (Vriezer)	Met de knop <b>Freezer (Vriezer)</b> kunt u de temperatuur in de vriezer instellen. Mogelijke temperaturen liggen tussen -15 °C en -23 °C (standaard: -19 °C).
-------------------	--

02 Snelvriezen (3 sec)

Power Freeze (Snelvriezen)	<p>Met Snelvriezen wordt het vriesproces op maximale ventilatorsnelheid versneld. De vriezer blijft 50 uur op maximale snelheid draaien en keert vervolgens terug naar de vorige temperatuur.</p> <ul style="list-style-type: none"><li>Als u Snelvriezen wilt activeren, houdt u <b>Power Freeze (Snelvriezen)</b> 3 seconden ingedrukt. Het overeenkomstige indicatielampje (❄️) gaat branden en de koelkast zal het vriesproces voor u versnellen.</li><li>Als u deze functie wilt deactiveren, houdt u <b>Power Freeze (Snelvriezen)</b> opnieuw 3 seconden ingedrukt. De vriezer keert terug naar de vorige temperatuurinstelling.</li><li>Als u een grote hoeveelheid voedingsmiddelen wilt invriezen, activeert u Snelvriezen ten minste 20 uur voordat u voedsel in de vriezer plaatst.</li></ul> <p><b>OPMERKING</b></p> <ul style="list-style-type: none"><li>Het gebruik van Snelvriezen leidt tot een hoger stroomverbruik. Zorg dat u deze functie uitschakelt en terugkeert naar de vorige temperatuur als u niet van plan bent deze te gebruiken.</li><li>Als u snel grote hoeveelheden voedsel wilt invriezen, verwijdert u de laden en gebruikt u de meegeleverde legger.</li></ul>
----------------------------	--

03 Deuralarm

Door Alarm (Deuralarm)	U kunt het alarm instellen voor een herinnering. Als de deur meer dan 2 minuten open is, klinkt het alarm en gaat het indicatielampje Alarm knipperen. U kunt het alarm in- of uitschakelen door op <b>Door Alarm (Deuralarm)</b> te drukken.
------------------------	---

04 Bedieningsvergrendeling (3 sec)

Control Lock (Bedieningsvergrendeling)	Om onbedoeld gebruik te voorkomen, houdt u <b>Control Lock (Bedieningsvergrendeling)</b> 3 seconden ingedrukt om Bedieningsvergrendeling te activeren. Alle bedieningselementen worden uitgeschakeld met het indicatielampje (🔒) aan. Als u de vergrendeling wilt deactiveren, houdt u de toets opnieuw 3 seconden ingedrukt. De bediening werkt dan weer als normaal.
--	--

---

## Speciale functies

Het werkelijke uiterlijk en de speciale functies van uw koelkast kunnen afwijken, afhankelijk van het model en het land.

### Ijsblokjesmaker (alleen bepaalde modellen)

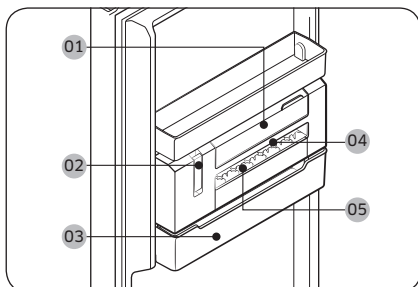

- 01 Waterbak
- 02 Hendel ijsblokjesmaker
- 03 IJsemmer
- 04 IJsmal
- 05 IJsmalafdekking

#### OPMERKING

Als u niet van plan bent om ijs te maken, verwijdert u de Ijsblokjesmaker om meer ruimte te hebben voor opslag. In dit geval kunt u de **ijsemmer (03)** gebruiken als een multifunctionele opslagbak.

# Bediening

## IJs handmatig maken

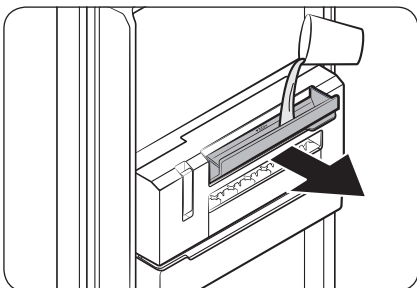

1. Trek de hendel van de **waterbak (01)** omhoog om te openen en vul de bak met water tot de max lijn. Sluit de bak voorzichtig zodat er geen water uit druppelt of lekt.

### ⚠ LET OP

- De max lijn mag niet worden overschreden. Te veel water zorgt ervoor dat het ijs blokkeert en niet goed kan worden gemaakt.
- Gebruik uitsluitend drinkwater. Andere vloeistoffen, zoals groene thee of melk, kunnen mogelijk niet goed worden gemaakt.
- Sluit de **waterbak** voorzichtig. Anders kan er water uit druppelen of lekken.

### 📖 OPMERKING

- Bij waterlekkage opent u de **waterbak** en controleert u of de doorgang van de waterbak naar de **ijsmal** is bevroren. Als dit het geval is, giet u lauwwarm water in de **waterbak** tot de max lijn. Laat de doorgang smelten.
- Wij bevelen aan om de doorgang van de waterbak naar de **ijsmal** regelmatig te reinigen, omdat de doorgang waarschijnlijk befrist.

2. Controleer of het ijs volledig befrist. Alleen wanneer het ijs volledig is bevroren, trekt u de **hendel van de ijsblokjesmaker (02)** omhoog. Daarna roteert de **ijsmal (04)** en levert ijs in de **ijsemmer (03)**.

### ⚠ LET OP

- Trek de hendel niet omhoog voordat het ijs volledig is bevroren. Halfbevroren ijs kan de **ijsemmer** blokkeren en beschadigen.

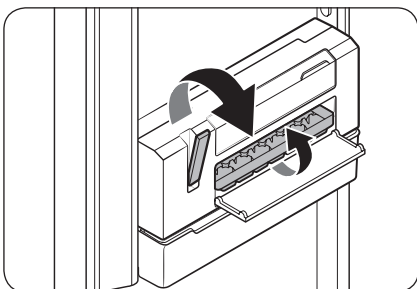

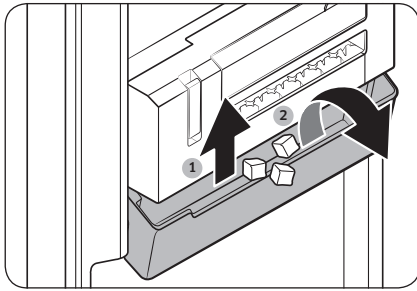

3. Om ijsblokjes te krijgen, tilt u de **ijsemmer** enigszins op en kiept u deze naar voren.

**⚠ LET OP**

- Kiep de **ijsemmer** niet zonder dat u deze optilt. De **ijsemmer** kan anders kapotgaan.
- Giet geen water rechtstreeks in de **ijsemmer** om ijs te maken. De **ijsemmer** kan breken.
- Laat de vriezerdeur niet open staan. Het ijs in de **ijsemmer** smelt en blokkeert.
- In geval van een stroomstoring leegt u de **ijsemmer** voordat u ijs gaat maken.
- Gebruik uitsluitend drinkwater.

**📖 OPMERKING**

- De ijsblokjes kunnen mogelijk niet tegelijkertijd worden gemaakt, afhankelijk van het ijsstadium. In dit geval probeert u meerdere keren aan de hendel te trekken.
- Als het ijs niet wordt geleverd omdat er te veel water in is gevuld, verwijdert u de **ijsmal** en leegt u deze. Als dit probleem zich blijft voordoen, deactiveert u de IJsblokjesmakereenheid en leegt u deze.

# Bediening

## Het deksel van de bovenste plank openen (alleen bepaalde modellen)

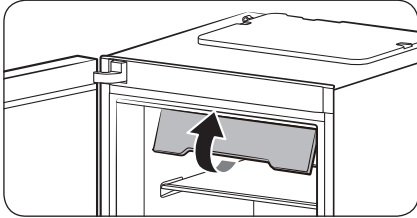

1. Til de voorkant van het deksel van de bovenste plank helemaal op.

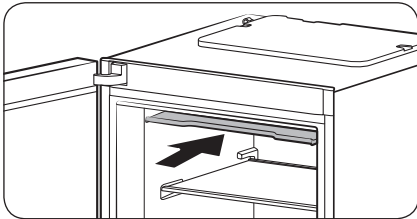

2. Duw het deksel vervolgens helemaal naar binnen.

### OPMERKING

- Als u iets uit de vriezer wilt halen of erin wilt leggen, moet u eerst het deksel van de bovenste plank openklappen.
- Het deksel van de bovenste plank kan worden verwijderd. U kunt het verwijderen als u het niet wilt gebruiken.

## Meer opslagruimte creëren (alleen bepaalde modellen)

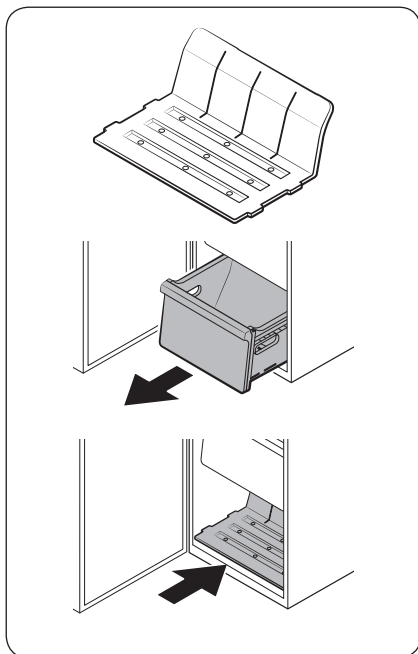

Als u meer opslagruimte nodig hebt, kunt u het deksel van de bovenste plank en de 4 laden verwijderen en de meegeleverde bodemplaat (zie afbeelding) onder in de hoofdeenheid plaatsen. Verwijder vervolgens de IJsblokjesmaker.

### **OPMERKING**

- Het verwijderen van het deksel van de bovenste plank en de laden heeft geen invloed op de thermische en mechanische eigenschappen van de vriezer.
- Het opgegeven opslagvolume van de vriezer is gebaseerd op de situatie waarin het deksel van de bovenste plank en de laden zijn verwijderd en de meegeleverde bodemplaat is geplaatst.

# Onderhoud

## Deur omkeren (alleen bepaalde modellen)

Het omkeren van de deur wordt tegen kosten uitgevoerd door een door Samsung erkende servicemedewerker omdat een dergelijke dienstverlening niet onder de garantie valt.

### ⚠ WAARSCHUWING

- Als het omkeren van de deur mislukt of er eigendommen worden beschadigd als gevolg van activiteiten van niet-erkende bedrijven, kunt u geen aanspraak maken op de Garantie.
- Zorg ervoor dat de koelkast niet op de netvoeding is aangesloten voordat u de deur omkeert.
- U dient minimaal een uur te wachten nadat de deur is omgekeerd. Dit is nodig om een potentiële elektrische schok te voorkomen.

### Vereiste gereedschap (niet meegeleverd)

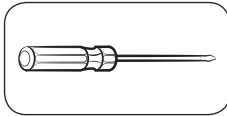

Kruiskopschroevendraaier

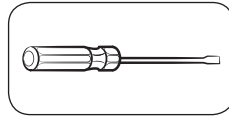

Platte schroevendraaier



Sleutel, 10 mm  
(voor de bovenste scharnierpen)

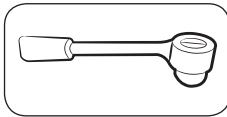

Dopsleutel, 8 mm  
(voor bouten)



Sleutel, 12 mm  
(voor de onderste scharnierpen)

### Accessoires

Het uiterlijk van onderstaande accessoires kan per model verschillen.

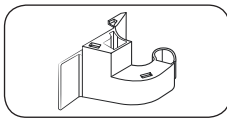

Scharnierkap (L)

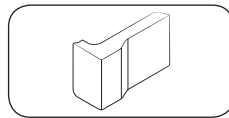

Tussenstukafdekking (L)

### ⚠ LET OP

Gedurende de gehele uitvoering van het omkeren, dient u de kleine onderdelen (schroeven, afdekkingen enz.) van de koelkast uit veiligheidsoverwegingen buiten bereik van kinderen en peuters te houden.



## Stapsgewijze instructies

### STAP 1 Verwijder de handgreep

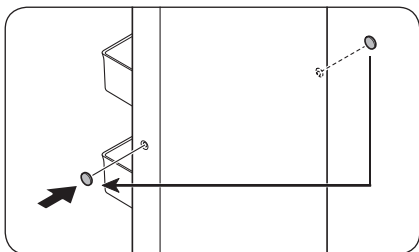
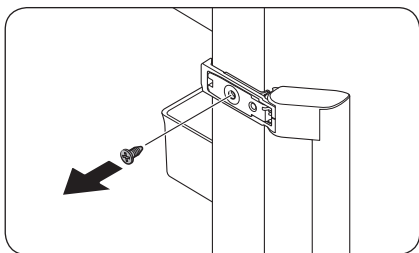
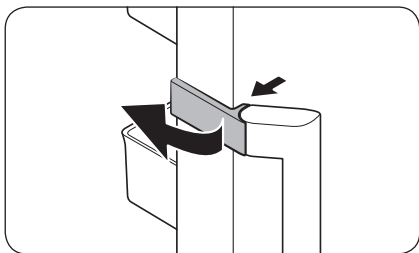

#### **OPMERKING**

Bewaar de handgreep voor later gebruik.

1. Ontgrendel de afdekking van de handgreep en leg deze apart.

2. Verwijder alle schroeven van de boven- en onderkant van de handgreep.

3. Gebruik de platte schroevendraaier om de schroefkappen van de handgreep (2x) te verwijderen. Steek de schroefkappen van de handgreep in de andere kant.

#### **LET OP**

Wees voorzichtig met het verwijderen van de schroefkappen van de handgreep om lichamelijk letsel te voorkomen.

# Onderhoud

## STAP 2 De vriezerdeur verwijderen

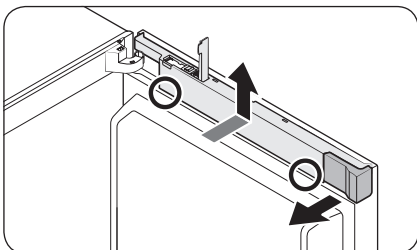

1. Open de **dongle-afdekking** en verwijder de **tussenstukafdekking**.
2. Houd de lagere delen (zie afbeelding) van de **kabelkap** met beide handen omlaag en til de **kabelkap** omhoog.

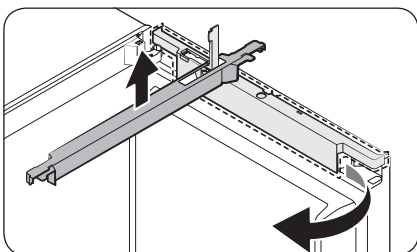

3. Draai de **kabelkap** 90 graden naar voren en dan omhoog om de kap te verwijderen.

### **OPMERKING**

Bewaar de **tussenstukafdekking** en de **kabelkap** op een veilige plek. U hebt deze nodig wanneer u de deur weer in zijn oorspronkelijke positie terugzet (de positie vóór het omkeren van de deur).

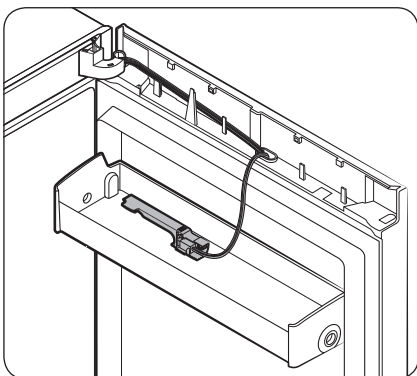

### **OPMERKING**

Plaats de **dongle-afdekking** in de deurhouder voor later gebruik.

## Display type A

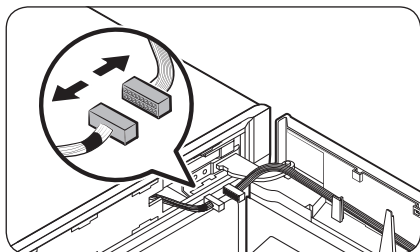
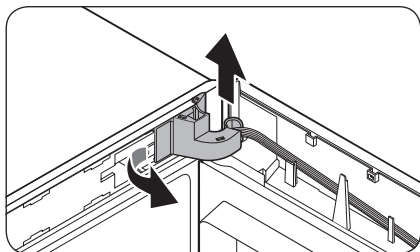
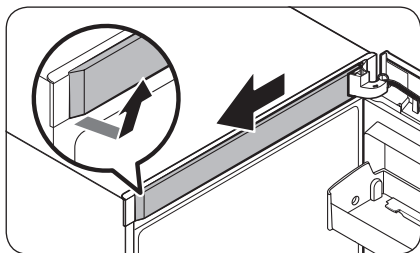

1. Verwijder eerst de **afdekking van het bovenframe** vanaf de rechterkant. Trek het geheel vervolgens naar voren.

2. Trek de linkerkant van de **scharnierkap** naar links om deze te verwijderen, en til vervolgens de onderkant een beetje omhoog om de kap te verwijderen.

**⚠ LET OP**

Als u de **scharnierkap** verwijdert, wees dan voorzichtig zodat u de aansluitingen en bedrading op of rond de vriezerdeur niet beschadigt.

**📄 OPMERKING**

Bewaar de **scharnierkap** op een veilige plaats. U hebt dit nodig wanneer u de deur weer in zijn oorspronkelijke positie terugzet (de positie vóór het omkeren van de deur).

3. Koppel de aansluitingen los op of rond de vriezerdeur. Maak de schroeven van het **bovenste scharnier** los om dit te verwijderen.

**⚠ LET OP**

Voorkom dat de vriezerdeur valt door de deur stevig vast te houden terwijl u het **bovenste scharnier** verwijdert.

# Onderhoud

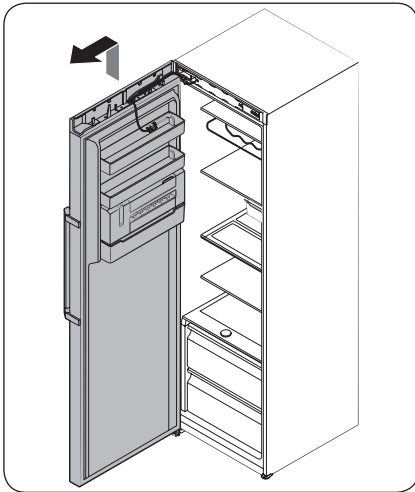
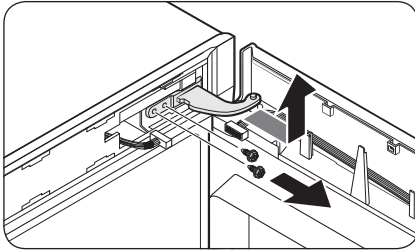

4. Zodra het **bovenste scharnier** is verwijderd, tilt u de vriezerdeur op om deze te verwijderen. Bewaar de deur op een veilige plaats.

**⚠ LET OP**

De deur is zwaar. Om schade en letsel te voorkomen, moet u voorzichtig zijn met het verwijderen van de deur.

Onderhoud

Display type B

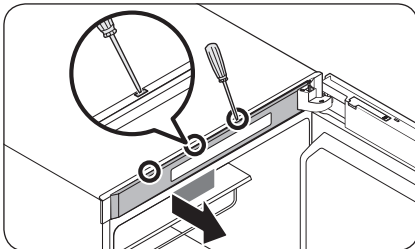

1. Gebruik een platte schroevendraaier om één voor één in de gaten te plaatsen boven op de deur om de **afdekking van het bovenframe** te verwijderen.

**📖 OPMERKING**

Begin met het gat dat het verst is verwijderd van het scharnier.

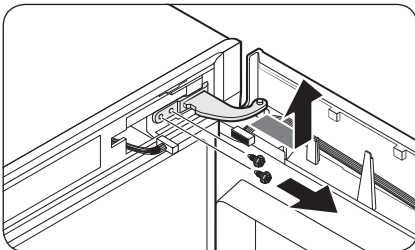
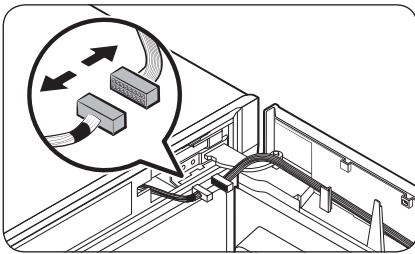
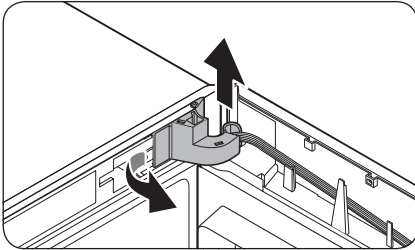

2. Trek de linkerkant van de **scharnierkap** naar links om deze te verwijderen, en til vervolgens de onderkant een beetje omhoog om de kap te verwijderen.

**⚠ LET OP**

Als u de **scharnierkap** verwijdert, wees dan voorzichtig zodat u de aansluitingen en bedrading op of rond de vriezerdeur niet beschadigt.

**📄 OPMERKING**

Bewaar de **scharnierkap** op een veilige plaats. U hebt dit nodig wanneer u de deur weer in zijn oorspronkelijke positie terugzet (de positie vóór het omkeren van de deur).

3. Koppel de aansluitingen los op of rond de vriezerdeur. Maak de schroeven van het **bovenste scharnier** los om dit te verwijderen.

**⚠ LET OP**

Voorkom dat de vriezerdeur valt door de deur stevig vast te houden terwijl u het bovenste scharnier verwijdert.

# Onderhoud

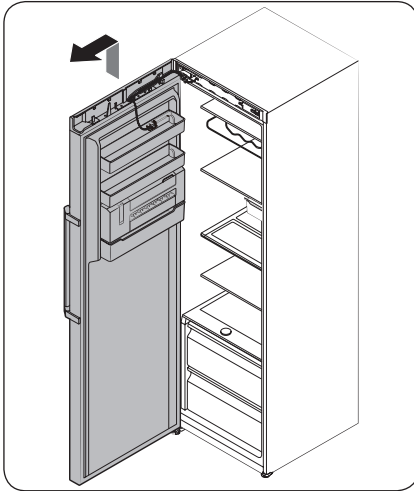

4. Zodra het **bovenste scharnier** is verwijderd, tilt u de vriezerdeur op om deze te verwijderen. Bewaar de deur op een veilige plaats.

## ⚠ LET OP

De deur is zwaar. Om schade en letsel te voorkomen, moet u voorzichtig zijn met het verwijderen van de deur.

## STAP 3 De automatische sluiting omkeren

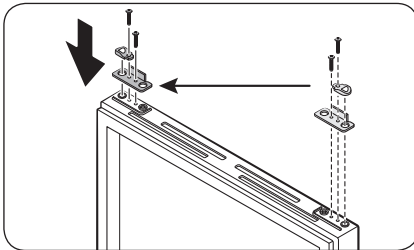

1. Verwijder de **hendel van de automatische sluiting** op de vriezerdeur door de schroeven los te draaien op de hendel en aan de andere kant ervan.
2. Steek de **hendel van de automatische sluiting** in de andere kant en draai de schroeven vast.

## STAP 4 Het onderste scharnier omkeren

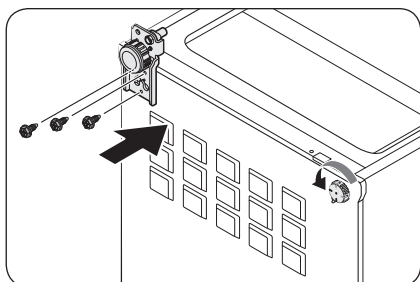
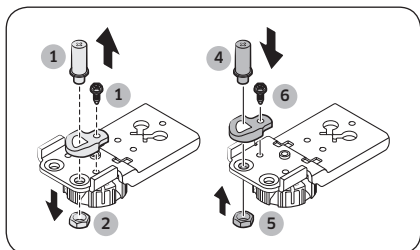
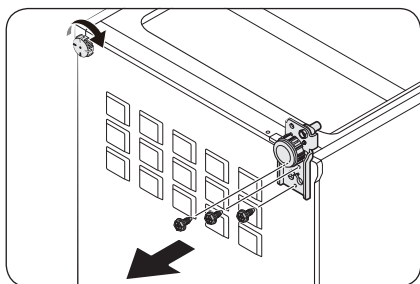

1. Leg de koelkast voorzichtig achterover op zijn kant. Verwijder dan de schroeven uit het **onderste scharnier** aan de rechterkant en daarna uit de **stelpoot** aan de linkerkant.
2. Gebruik een dopsleutel van 8 mm om de **achterste bout** naast de **pen** te verwijderen.
3. Verwijder de **penbout** onder het **onderste scharnier**.
4. Verwijder de **pen** met een kruiskopschroevendraaier.
5. Plaats het **onderste scharnier** in de andere kant.
6. Plaats de **achterste bout** weer en draai deze vast.
7. Plaats de **penbout** weer en draai deze vast.
8. Plaats het **onderste scharnier** in de andere kant en draai de schroeven vast. Monteer de **stelpoot** in de andere kant en draai de schroeven vast.
9. Zet de koelkast voorzichtig weer rechtop.

# Onderhoud

## STAP 5 De vriezerdeur weer bevestigen

Display type A

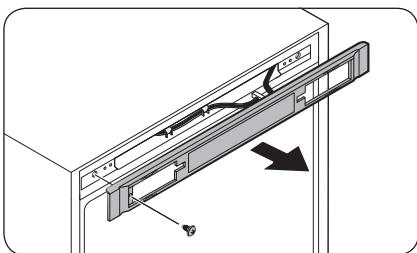

1. Verwijder de schroef en vervolgens de bedieningspaneelafdekking.

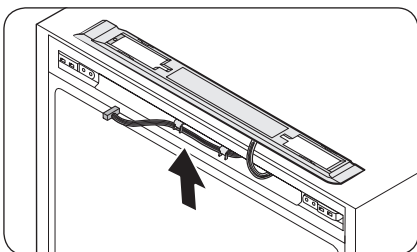

2. Verplaats de aansluitingen en bedrading naar de andere kant. Plaats de **bedieningspaneelafdekking** en draai de schroeven aan de andere kant aan.

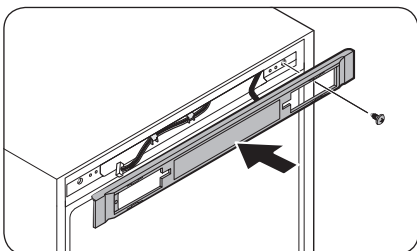



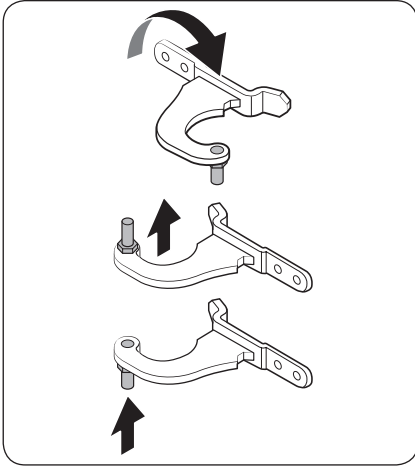

3. Verwijder de pen uit het **bovenste scharnier**. Plaats de pen zoals aangegeven terug.

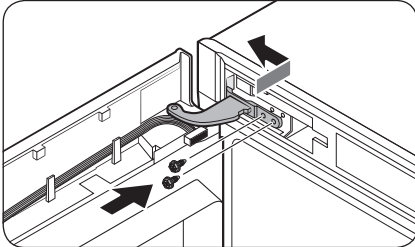

4. Plaats eerst de onderkant van de deur aan de hoofdeenheid.
5. Plaats het **bovenste scharnier** en draai de schroeven vast.

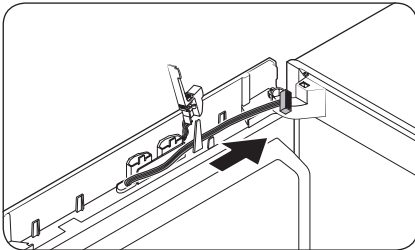

- Verplaats de bedrading naar de andere kant en maak deze vast aan de binnenhaak aan de andere kant.

# Onderhoud

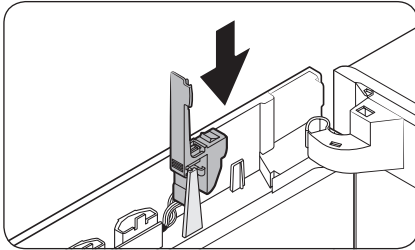

6. Plaats de **dongle-afdekking** terug op zijn oorspronkelijke plaats.

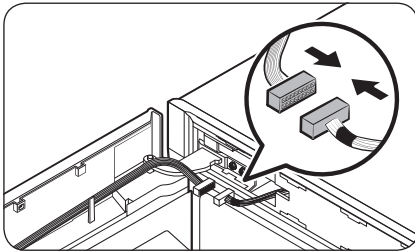

7. Sluit de aansluitingen van de vriezerdeur en de hoofdeenheid aan. Zet vervolgens de bedrading vast aan de binnenhaak van de optionele scharnierkap (L).

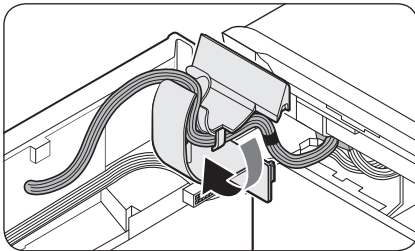

8. Plaats de **scharnierkap** op het **bovenste scharnier**, rechts eerst. Druk vervolgens op de onderkant van de kap om deze vast te zetten.

**⚠ LET OP**

Zorg ervoor dat alle bedrading en aansluitingen niet in het midden vastzitten.

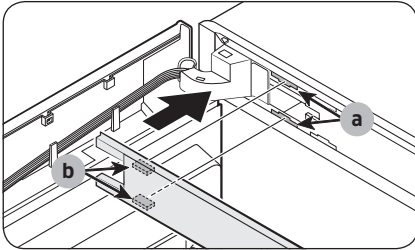

9. Plaats de afdekking van het bovenframe terug, waarbij onderdeel (b) diagonaal in onderdeel (a) past.

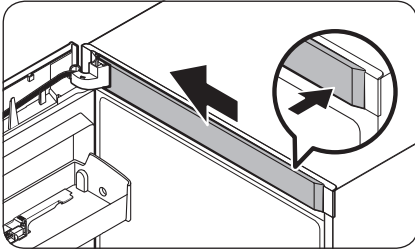

10. Plaats de kabelkap door de geopende dongle-afdekking. Draai de kap 90 graden naar voren en druk hem naar beneden vast.
11. Plaats de tussenstukafdekking (L) in de oorspronkelijke positie en sluit daarna de dongle-afdekking.

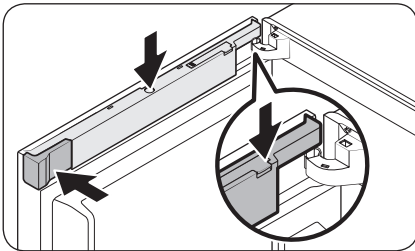

**OPMERKING**

De plaats van de aansluitingen hangt af van het model.

Display type B

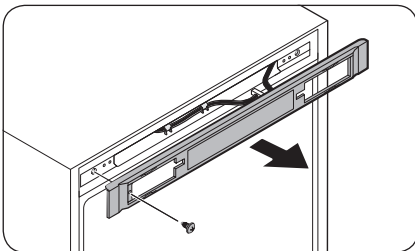

1. Verwijder de schroef en vervolgens de bedieningspaneelafdekking.

Onderhoud

# Onderhoud

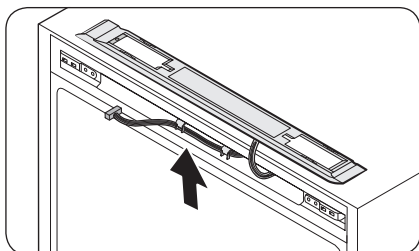

2. Verplaats de aansluitingen en bedrading naar de andere kant. Plaats de **bedieningspaneelafdekking** en draai de schroeven aan de andere kant aan.

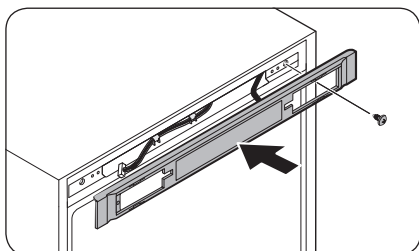

3. Verwijder de pen uit het bovenste scharnier. Plaats de **pen** zoals aangegeven terug.

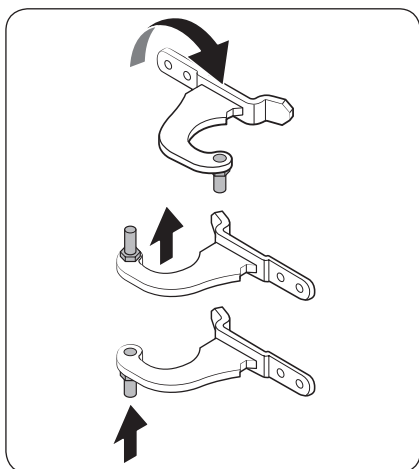

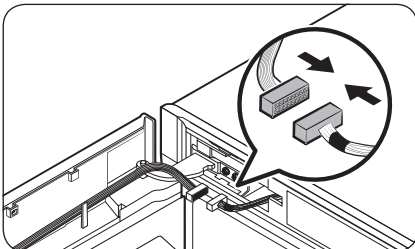
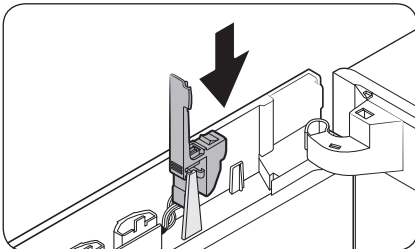
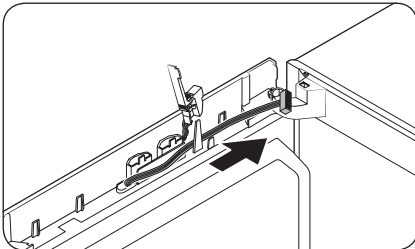
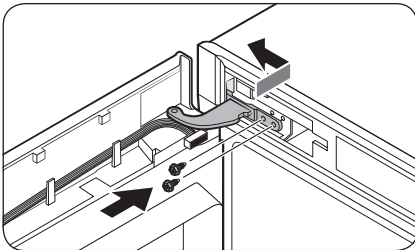

4. Plaats eerst de onderkant van de deur aan de hoofdeenheid.
5. Plaats het **bovenste scharnier** en draai de schroeven vast.

- Verplaats de bedrading naar de andere kant en maak deze vast aan de binnenhaak aan de andere kant.

6. Plaats de **dongle-afdekking** terug op zijn oorspronkelijke plaats.

7. Sluit de aansluitingen van de vriezedeur en de hoofdeenheid aan. Zet vervolgens de bedrading vast aan de binnenhaak van de optionele scharnierkap (L).

# Onderhoud

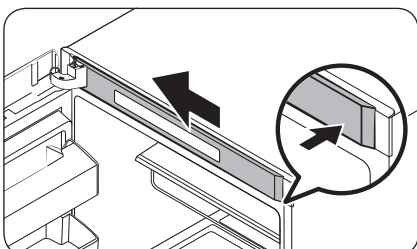
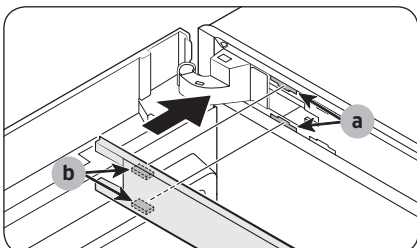
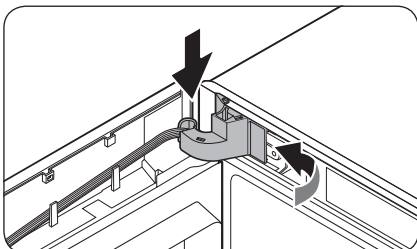
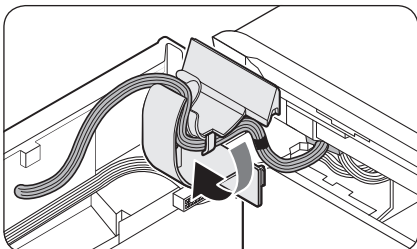

8. Plaats de **scharnierkap** op het **bovenste scharnier**, rechts eerst. Druk vervolgens op de onderkant van de kap om deze vast te zetten.

**⚠ LET OP**

Zorg ervoor dat alle bedrading en aansluitingen niet in het midden vastzitten.

9. Plaats de afdekking van het bovenframe terug, waarbij **onderdeel (b)** diagonaal in **onderdeel (a)** past. Schuif vervolgens het uiteinden van de afdekking naar links om deze te vergrendelen.

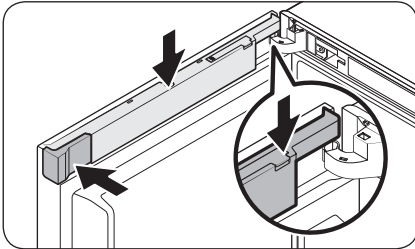
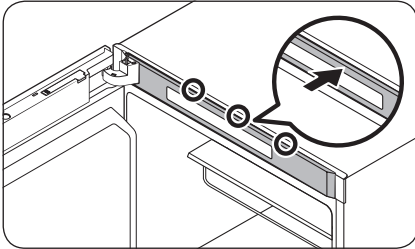
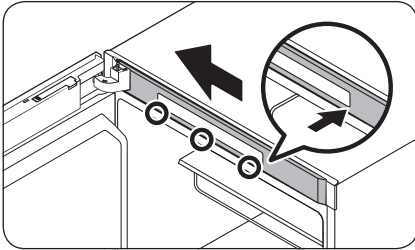

- Bij modellen met een display boven op de vriezer, dient u eerst op het linkerdeel van de **afdekking van het bovenframe** te drukken en daarna op het rechterdeel door achtereenvolgens de onderkant en bovenkant te vergrendelen.

10. Plaats de **kabelkap** door de geopende **dongle-afdekking**. Draai de kap 90 graden naar voren en druk hem naar beneden vast.
11. Plaats de **tussenstukafdekking (L)** in de oorspronkelijke positie en sluit daarna de **dongle-afdekking**.

 **OPMERKING**

De plaats van de aansluitingen hangt af van het model.

# Onderhoud

## STAP 6 De handgreep monteren

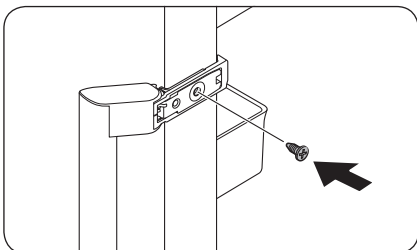

1. Plaats de handgreep aan de andere kant en draai de schroeven vast.

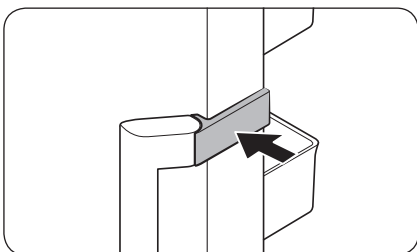

2. Sluit de afdekking van de handgreep zoals aangegeven.

### OPMERKING

Mogelijk wilt u de deur in de toekomst weer in zijn oorspronkelijke positie terugzetten (de positie voor het omkeren van de deur). Raadpleeg in dat geval de instructies hierboven maar zet de deuren, scharnieren en afdekkingen weer terug op hun oorspronkelijke posities.



## Behandeling en onderhoud

### Leggers

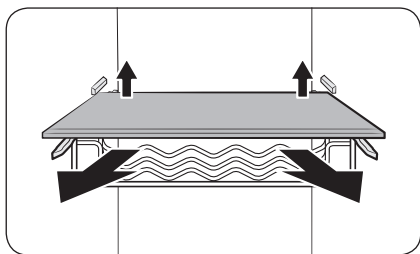

Til de achterkant van de legger een beetje op om deze te verwijderen.

### Deurvakken

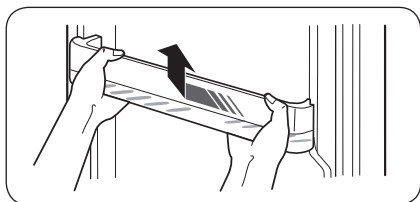

Til het deurvak iets op om het te verwijderen.

#### **⚠ LET OP**

Maak de deurvakken leeg voordat u ze verwijdert om ongelukken te voorkomen.

### Deksel van bovenste plank (alleen bepaalde modellen)

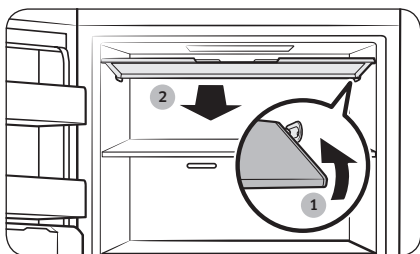

1. Duw de rechterkant van het deksel naar binnen om het deksel los te halen.
2. Trek het deksel vervolgens naar voren om het te verwijderen.

# Onderhoud

## IJsblokjesmaker (alleen bepaalde modellen)

### OPMERKING

- Wanneer u de onderdelen van de IJsblokjesmaker reinigt, zoals de **waterbak**, **ijsemmer** en **ijsmal**, zorgt u ervoor dat ze helemaal droog zijn na het reinigen.
- Wanneer u de IJsblokjesmakereenheid reinigt, zorgt u ervoor dat u de binnenste en buitenste onderdelen van de eenheid na het reinigen volledig droogt. Onvolledig drogen kan ervoor zorgen dat de hendel van de ijsblokjesmaker niet werkt. In dit geval droogt u de IJsblokjesmaker volledig gedurende 2-3 dagen. Probeer het daarna opnieuw.

### De onderdelen verwijderen

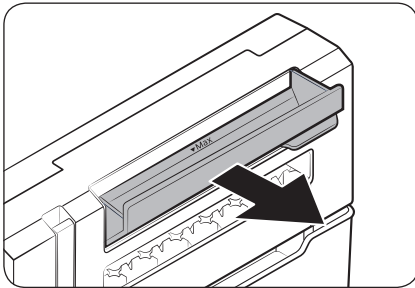

#### Waterbak

Open de **waterbak** volledig en trek deze eruit.

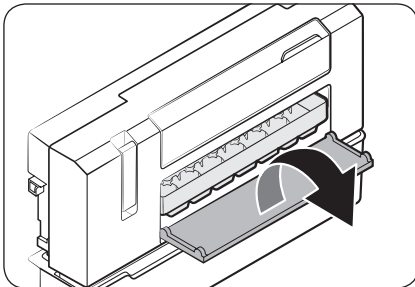

#### IJsmal

1. Open de afdekking van de **ijsmal** om de **ijsmal** te onthullen.

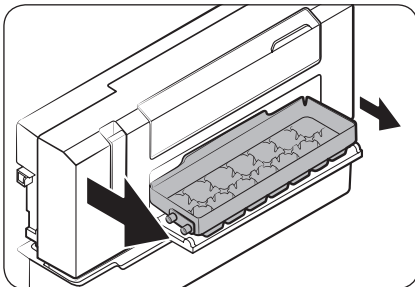

2. Trek de linkerkant van de **ijsmal** er iets uit en trek vervolgens aan de andere kant om de mal te verwijderen.

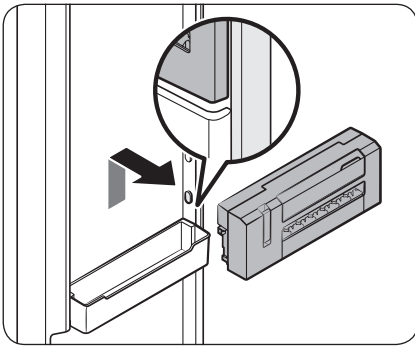
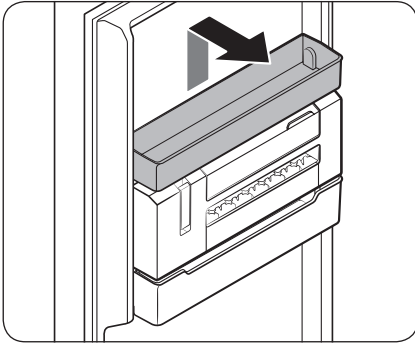

#### De onderdelen opnieuw plaatsen

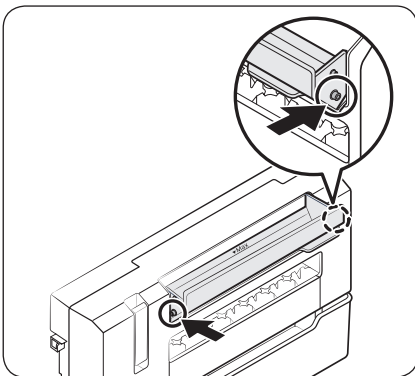

#### Ijsblokjesmaker

1. Verwijder eerst de multifunctionele bak, die zich direct boven de Ijsblokjesmaker bevindt.
2. Til de eenheid op, terwijl u het gemarkeerde gebied aan elke kant van de Ijsblokjesmaker met beide handen vasthoudt, en trek deze er aan de voorkant eruit.

#### Waterbak

Bevestig elke kant van de **waterbak** in de overeenkomstige haak op de behuizing van de waterbak. Zorg ervoor dat u ze bevestigt tot u een klikgeluid hoort.

# Onderhoud

---

## Reinigen

---

### Binnenkant en buitenkant

#### WAARSCHUWING

- Gebruik geen wasbenzine, thinner of huis-/autoreinigingsmiddelen als bleekmiddel om de koelkast schoon te maken. Deze kunnen het oppervlak van de koelkast beschadigen en brand veroorzaken.
- Spuit geen water op de koelkast. Er kunnen elektrische schokken ontstaan.

Verwijder alle vreemde stoffen als stof en water regelmatig met een droge doek uit de klemmen en contactpunten van de stekker.

1. Ontkoppel het netsnoer.
2. Gebruik een vochtige, zachte, pluisvrije doek of keukenpapier om de koelkast van binnen en buiten schoon te maken.
3. Als u klaar bent, gebruik dan een droge doek of keukenpapier om alles goed te drogen.
4. Steek het netsnoer in het stopcontact.

## Vervanging

---

### LED-lampjes

Neem contact op met een lokaal servicecentrum van Samsung als u de lampjes van de koelkast wilt vervangen.

#### WAARSCHUWING

- De lampjes kunnen niet door de gebruiker worden vervangen. Probeer een lampje niet zelf te vervangen. Er kunnen elektrische schokken ontstaan.

### Lamp (lichtbron)

Dit product bevat een lichtbron van energie-efficiëntieklasse <G>.

De lamp(en) en/of voorschakelappara(a)t(en) mogen niet door de gebruiker worden onderhouden. Neem contact op met een lokaal servicecentrum van Samsung als u de lamp(en) en/of voorschakelappara(a)t(en) van het product wilt vervangen.

Voor uitgebreide instructies over het vervangen van lampen en voorschakelapparaten bij uw product gaat u naar de Samsung-website (<http://www.samsung.com>), en naar Support > Support home, en voert u de modelnaam in.

Voor uitgebreide instructies over het verwijderen van lampen en voorschakelapparaten volgt u de bovenstaande vervangingsinstructie.

# Problemen oplossen

Bekijk de onderstaande punten voordat u met de klantenservice belt. Alle gesprekken met de klantenservice die over normale situaties gaan (d.w.z. geen defecten), worden bij de gebruiker in rekening gebracht.

## Algemeen

### Temperatuur

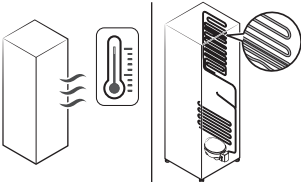
Symptoom	Mogelijke oorzaken	Oplossing
Vriezer doet het niet. Temperatuur van de vriezer is te hoog.	<ul style="list-style-type: none"> <li>Netsnoer is niet goed aangesloten.</li> </ul>	<ul style="list-style-type: none"> <li>Steek het netsnoer goed in het stopcontact.</li> </ul>
	<ul style="list-style-type: none"> <li>Temperatuur is niet goed ingesteld.</li> </ul>	<ul style="list-style-type: none"> <li>Stel de temperatuur lager in.</li> </ul>
	<ul style="list-style-type: none"> <li>Koelkast bevindt zich in de buurt van een warmtebron of in direct zonlicht.</li> </ul>	<ul style="list-style-type: none"> <li>Houd de koelkast uit de buurt van direct zonlicht en warmtebronnen.</li> </ul>
	<ul style="list-style-type: none"> <li>Onvoldoende ruimte tussen koelkast en muur aan zijkanen/achterkant.</li> </ul>	<ul style="list-style-type: none"> <li>We raden aan meer dan 50 mm ruimte tussen de koelkast en de omringende muren (of kasten) te laten.</li> </ul>
	<ul style="list-style-type: none"> <li>De koelkast is te vol. Etenswaren blokkeren de luchtcirculatie in de koelkast.</li> </ul>	<ul style="list-style-type: none"> <li>Doe de koelkast niet te vol. Zorg ervoor dat etenswaren de luchtcirculatie in de koelkast niet kunnen blokkeren.</li> </ul>
Vriezer is te koud.	<ul style="list-style-type: none"> <li>Temperatuur is niet goed ingesteld.</li> </ul>	<ul style="list-style-type: none"> <li>Stel de temperatuur hoger in.</li> </ul>
De binnenwand van de koelkast is heet.	<ul style="list-style-type: none"> <li>De koelkast heeft hittebestendige pijpen in de binnenwand.</li> </ul>	<ul style="list-style-type: none"> <li>De koelkast heeft warmtebestendige leidingen in de hoeken aan de voorzijde om condensvorming te voorkomen. Als de omgevingstemperatuur stijgt, werkt deze apparatuur mogelijk niet goed. Dit is geen defect aan het systeem.</li> </ul> 

# Problemen oplossen

## Luchtjes

Symptoom	Mogelijke oorzaken	Oplossing
Koelkast heeft een vreemde lucht.	<ul style="list-style-type: none"><li>• Bedorven etenswaren.</li></ul>	<ul style="list-style-type: none"><li>• Maak de koelkast schoon en verwijder de bedorven etenswaren.</li></ul>
	<ul style="list-style-type: none"><li>• Etenswaren met een sterke lucht.</li></ul>	<ul style="list-style-type: none"><li>• Zorg dat etenswaren met een sterke lucht luchtdicht zijn verpakt.</li></ul>

## Aanvriezing

Symptoom	Mogelijke oorzaken	Oplossing
Aanvriezing rond de luchtopeningen.	<ul style="list-style-type: none"><li>• Etenswaren blokkeren de luchtopeningen.</li></ul>	<ul style="list-style-type: none"><li>• Zorg dat etenswaren de luchtopeningen niet kunnen blokkeren.</li></ul>
Aanvriezing aan de binnenwanden.	<ul style="list-style-type: none"><li>• Deur is niet goed gesloten.</li></ul>	<ul style="list-style-type: none"><li>• Zorg dat etenswaren de deur niet blokkeren. Maak de deurpakking schoon.</li></ul>
Fruit of groenten zijn bevroren.	<ul style="list-style-type: none"><li>• Fruit of groenten worden in de verszone/chefzone bewaard.</li></ul>	<ul style="list-style-type: none"><li>• De verszone/chefzone is alleen voor vlees/vis.</li></ul>

## Condensatie

Symptoom	Mogelijke oorzaken	Oplossing
Er zit condensatie op de binnenwanden.	<ul style="list-style-type: none"><li>• Als de deur wordt opengelaten, komt er vocht de koelkast in.</li></ul>	<ul style="list-style-type: none"><li>• Verwijder het vocht en open de deur een lange tijd niet.</li></ul>
	<ul style="list-style-type: none"><li>• Etenswaren met een hoge vochtigheid.</li></ul>	<ul style="list-style-type: none"><li>• Zorg dat etenswaren luchtdicht zijn ingepakt.</li></ul>

## Hoort u een abnormaal geluid uit de koelkast?

Bekijk de onderstaande punten voordat u met de klantenservice belt. Alle gesprekken met de klantenservice die over normale geluiden gaan, worden bij de gebruiker in rekening gebracht.

### Deze geluiden zijn normaal.

- Aan het begin en het einde van een koelcyclus kan de koelkast geluiden maken die lijken of de ontbranding van een motor. Dit geluid neemt gaandeweg af.

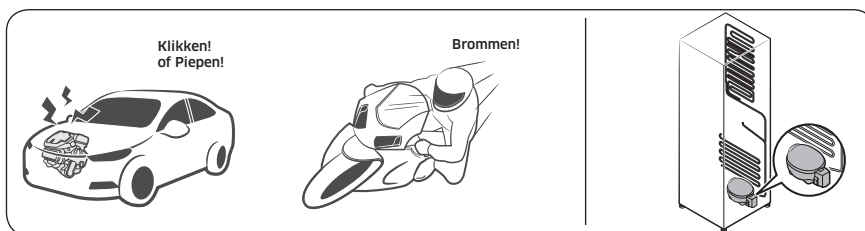

- Terwijl de ventilator draait, kunt u deze geluiden horen. Wanneer de koelkast de ingestelde temperatuur bereikt, hoort u de ventilator niet meer.

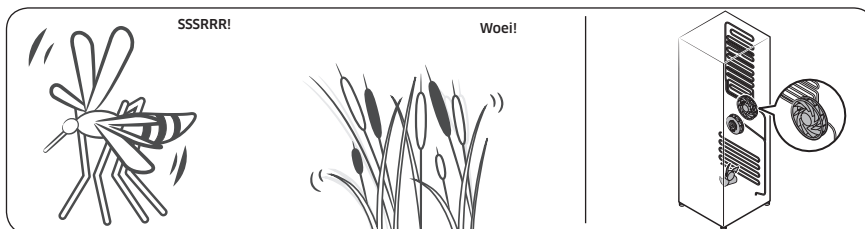

- Tijdens een ontdooingscyclus kan er water op de ontdooingsverwarming druppelen, waardoor er een sissend geluid hoorbaar kan zijn.

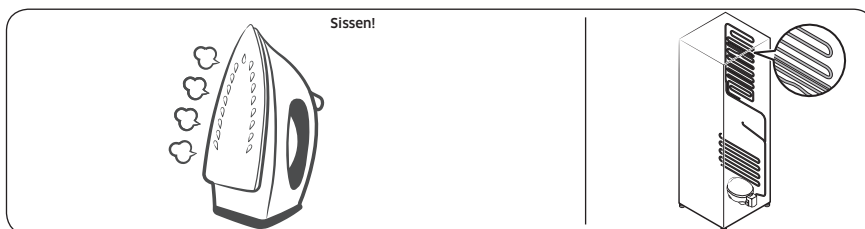

## Problemen oplossen

- Wanneer de koelkast koelt of vriest, gaan er koelgassen door de afgesloten buizen, waardoor u een bubbelend geluid kunt horen.

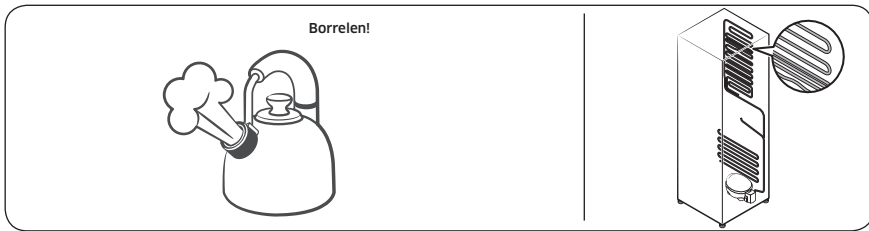

- Wanneer de koelkasttemperatuur toeneemt of afneemt, zetten plastic onderdelen uit of krimpen ze, waardoor u kloppende geluiden kunt horen. Deze geluiden treden op tijdens de ontdooiingscyclus of wanneer elektronica in de koelkast aan het werk is.

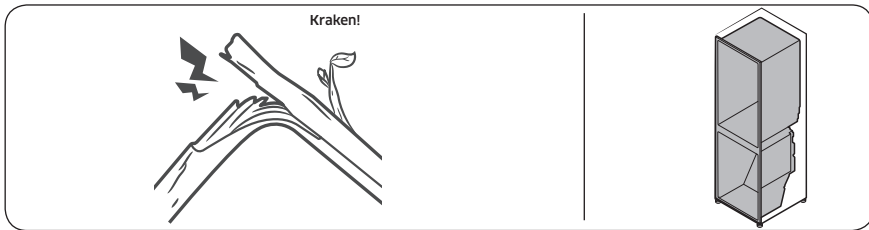

- Voor modellen met een ijsblokjesmaker: Wanneer de waterklep open gaat om de ijsblokjesmaker te vullen, kunt u een zoemend geluid horen.
- Doordat de druk verandert bij het openen en sluiten van de koelkastdeur, kunt u een sissend geluid horen.



# Bijlage

## Veiligheidsinstructie

- Voor het efficiëntste energiegebruik dient u alle onderdelen zoals bakken, laden, leggers en de ijsblokjestray op de plaats te houden waar deze door de fabrikant zijn geleverd.
- Dit koelapparaat is niet bedoeld voor gebruik als inbouwapparaat.

## Installatieinstructie

### Voor koelapparaten met klimaatklasse

Afhankelijk van de klimaatklasse is dit koelapparaat bedoeld voor gebruik binnen het omgevingstemperatuurbereik dat is aangegeven in onderstaande tabel.

De klimaatklasse is aangegeven op het typeplaatje. Het product werkt mogelijk niet naar behoren bij temperaturen buiten het aangegeven bereik.

U kunt de klimaatklasse vinden op het etiket aan de binnenzijde van de koelkast

### Effectief temperatuurbereik

De koelkast is ontworpen voor normaal gebruik in het temperatuurbereik dat vermeld staat bij de classificatie.

Klasse	Symbool	Bereik van de omgevingstemperatuur (°C)	
		IEC 62552 (ISO 15502)	ISO 8561
Hoog temperatuurbereik	SN	+10 tot +32	+10 tot +32
Gematigd	N	+16 tot +32	+16 tot +32
Subtropisch	ST	+16 tot +38	+18 tot +38
Tropisch	T	+16 tot +43	+18 tot +43

### **OPMERKING**

De koelprestaties en het energieverbruik van de koelkast kunnen worden beïnvloed door de omgevingstemperatuur, de regelmaat waarmee de deur wordt geopend en de plaats van de koelkast. Het wordt aanbevolen om waar nodig de temperatuurinstellingen te wijzigen.

# Bijlage

## Temperatuurinstructie

### Aanbevolen temperatuur

De optimale temperatuur voor het bewaren van voedsel:

- Vriezer: -19 °C
- Koelkast van Vriezer: 3 °C

### OPMERKING

De optimale temperatuurinstelling voor elk compartiment is afhankelijk van de omgevingstemperatuur. De hierboven vermelde optimale temperatuur is gebaseerd op een omgevingstemperatuur van 25 °C.

### Snelkoelen

Met Snelkoelen wordt het koelproces op maximale ventilatorsnelheid versneld. De koelkast blijft twee en een half uur op maximale snelheid draaien en keert vervolgens terug naar de vorige temperatuur.

### Snelvriezen

Met Snelvriezen wordt het vriesproces tot maximale ventilatorsnelheid versnelt. De vriezer blijft 50 uur op maximale snelheid draaien en keert vervolgens terug naar de vorige temperatuur. Als u een grote hoeveelheid voedingsmiddelen wilt invriezen, activeer Snelvriezen dan ten minste 20 uur voordat u voedsel in de vriezer plaatst.

### OPMERKING

Wanneer u deze functie gebruikt, neemt het energieverbruik van de koelkast toe. Zet deze functie uit als u deze niet nodig hebt en zet de vriezer weer op de oorspronkelijke temperatuurinstelling.

### De beste conservering van bewaarde etenswaren (alleen van toepassing voor bepaalde modellen)

Dek etenswaren af om vochtverlies en het overnemen van geurtjes van andere voedingsmiddelen te beperken. Een grote pan met etenswaren als soep of stoofpot kunt u beter in kleinere porties verdelen en in ondiepe bakjes doen voordat u deze in de koelkast zet. Een groot stuk vlees of hele kip kan beter in kleinere stukken worden verdeeld of in ondiepe bakjes worden gedaan voordat u dit in de koelkast zet.

### Plaatsing van etenswaren

Leggers	Leggers dienen aangepast te kunnen worden om plaats te bieden aan verschillende verpakkingen.
Speciale compartimenten (alleen van toepassing voor bepaalde modellen)	Afgesloten groenteladen bieden een optimale bewaaromgeving voor groenten en fruit. Groenten hebben een hogere vochtigheidsgraad nodig, fruit een lagere. Groenteladen zijn uitgerust met een bediening om de luchtvochtigheid te regelen. (*Afhankelijk van model en opties) In een vleeslade met aanpasbare temperatuur kunnen vlees en kaas het langst worden bewaard.

In de deur bewaard	Bewaar bederfelijk voedsel niet in de deur. Eieren kunt u het beste in hun doos op een legger bewaren. De temperatuur van de opbergvakken in de deur wisselt sterker dan de temperatuur in de koelkast zelf. Houd de deur zoveel mogelijk gesloten.
Vriesvak	In het vriesvak kunt u diepvriesproducten bewaren, ijsblokjes maken en vers voedsel invriezen.

**OPMERKING**

Vries alleen verse etenswaren in onbeschadigde staat in. Houd etenswaren die u wilt invriezen uit de buurt van etenswaren die al bevroren zijn. Bewaar etenswaren luchtdicht verpakt om te voorkomen dat het zijn smaak verliest of uitdroogt.

**Bewaartabel voor koelkast en vriezer**

Hoe lang een product vers blijft, hangt af van de temperatuur en blootstelling aan vocht. Omdat de houdbaarheidsdatums op de verpakking geen richtlijn zijn voor het veilig gebruik van een product, kunt u deze tabel raadplegen en de tips opvolgen.

Melkproducten

Product	Koelkast	Vriezer
Melk	1 week	1 maand
Boter	2 weken	12 maanden
IJs	-	2-3 weken
Kaas	1 maand	4-6 maanden
Roomkaas	2 weken	Niet aangeraden
Yoghurt	1 maand	-

Vlees

Product	Koelkast	Vriezer
Verse rollades, biefstukken en koteletten	3-4 dagen	2-3 maanden
Vers gehakt, stoofvlees	1-2 dagen	3-4 maanden
Spek	7 dagen	1 maand
Verse worst van varken, rund of kalkoen	1-2 dagen	1-2 maanden

# Bijlage

## Gevogelte/eieren

Product	Koelkast	Vriezer
Vers gevogelte	2 dagen	6-8 maanden
Salade met gevogelte	1 dag	-
Verse eieren (in de schaal)	2-4 weken	Niet aangeraden

## Vis/zeevruchten

Product	Koelkast	Vriezer
Verse vis	1-2 dagen	3-6 maanden
Gekookte/gebakken vis	3-4 dagen	1 maand
Vissalade	1 dag	Niet aangeraden
Gedroogde of ingemaakte vis	3-4 weken	-

## Fruit

Product	Koelkast	Vriezer
Appels	1 maand	-
Perziken	2-3 weken	-
Ananas	1 week	-
Ander vers fruit	3-5 dagen	9-12 maanden

## Groenten

Product	Koelkast	Vriezer
Asperges	2-3 dagen	-
Broccoli, spruitjes, doperwt en champignons	3-5 dagen	-
Kool, bloemkool, bleekselderij, komkommers en sla	1 week	-
Wortels, bietjes en radijsjes	2 weken	-

---

## Informatie over het model en het bestellen van reserveonderdelen

---

### Modelinformatie

Voor toegang tot de EPREL-registratie van het model:

1. ga naar <https://eprel.ec.europa.eu>
2. Kijk voor het model-ID op het energielabel van het product en typ dit in het zoekveld
3. De energielabelgegevens van het model worden weergegeven

### Onderdeelinformatie

- De minimumperiode dat reserveonderdelen, die noodzakelijk zijn voor reparatie van het apparaat, beschikbaar zijn
  - 7 jaar thermostaten, temperatuursensoren, printplaten en lichtbronnen, deurgrepen, deurscharnieren, trays, manden (dozen of laden)
  - 10 jaar deurafdichtingen
- De minimale garantieperiode voor het koelapparaat die wordt geboden door de fabrikant 24 maanden.
- Relevante informatie voor het bestellen van reserveonderdelen, rechtstreeks of via andere door de fabrikant, importeur of erkende vertegenwoordiger geboden kanalen
- U kunt professionele reparatie-informatie vinden op <http://samsung.com/support>.  
U kunt de onderhoudshandleiding voor gebruikers vinden op <http://samsung.com/support>.

# Notities

---

# Notities

---

## Contact Samsung wereldwijd

Wanneer u suggesties of vragen heeft met betrekking tot Samsung producten, verzoeken wij u contact op te nemen met de consumenten service- en informatie dienst van Samsung.

Land	Contactcentrum	Website
LUXEMBURG	261 03 710	<a href="http://www.samsung.com/be_fr/support">www.samsung.com/be_fr/support</a>
NETHERLANDS	088 90 90 100	<a href="http://www.samsung.com/nl/support">www.samsung.com/nl/support</a>
BELGIUM	02-201-24-18	<a href="http://www.samsung.com/be/support">www.samsung.com/be/support</a> (Dutch) <a href="http://www.samsung.com/be_fr/support">www.samsung.com/be_fr/support</a> (French)



DA68-03561D-05