



North

Smart mobile airconditioner

user manual | gebruikershandleiding | manuel d'utilisation
manual de usuario | Bedienungsanleitung



DUUX®

Thank you for choosing Duux.

We're so glad you decided to read the instructions to your new Duux smart mobile airconditioning! Many users casually dismiss instructions and seek to figure it out on their own. But studies show that people who read instructions will get up to speed more quickly and efficiently than those who poke around with trial and error.

At Duux we believe in the importance of a comfortable and healthy living environment. Enhancing your well-being by designing appealing, functional and effective products is the passion that drives us every day. With our range of innovative air treatment products we aim to provide you the best possible indoor air quality.

Unproductive working days, sweaty dinners or sleepless nights. Summers are getting longer and hotter each year, meaning it's time for a new best friend that'll make those days a lot more enjoyable. Meet North: a mobile airco with front output for extra efficient cooling. Its unconventional design makes it a true eye catcher, and the wheels and handles on both sides allow you move it wherever you want. So you'll always stay cool.

Read this manual carefully to get the most out of your North mobile airconditioner.

Box contents



North



Remote control



Drainage hose



Battery



Exhaust hose

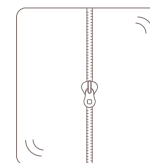

Window kit



Housing adaptor



User guide



Window connector

Table of contents

1. Product overview	4
2. Installation and use	5
3. Maintenance	11
4. Functions	12
5. Technical specifications	19
6. FAQ	20

1. Product overview

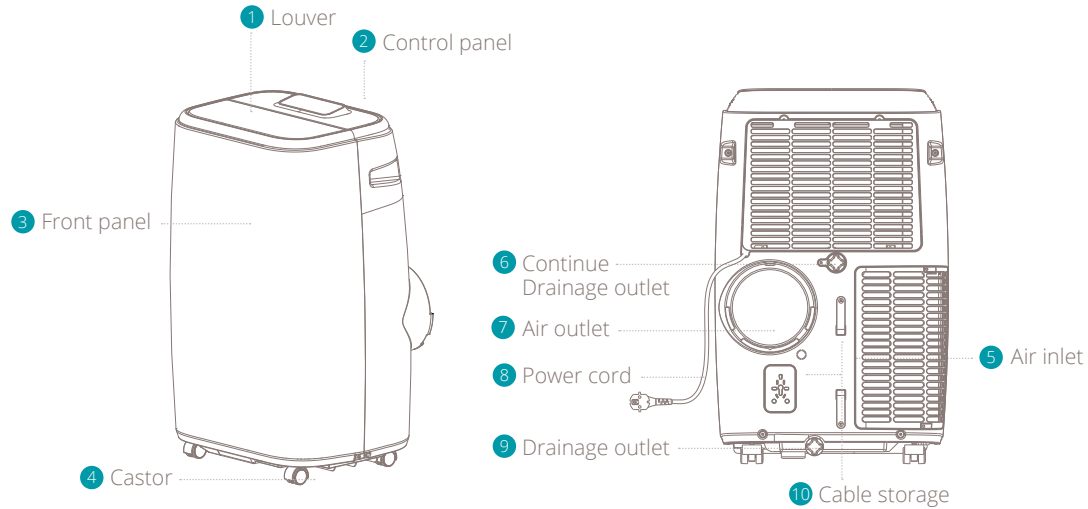

Accessoires

- 11 Housing adaptor
- 12 Window connector
- 13 Drainage hose
- 14 Exhaust hose
- 15 Window kit
- 16 Remote controller
- 17 Battery

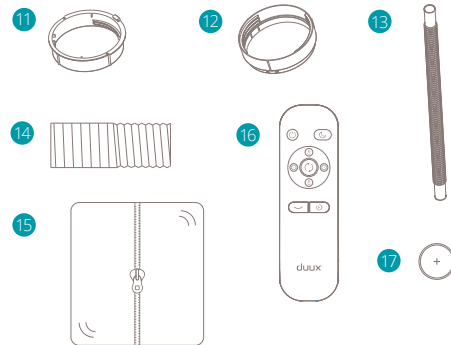

2. Installation and use

Read before installation

- This appliance is filled with Propane gas R290. Strictly follow the manufacturer's instruction concerning use and repairs.
- Before using the device, please carefully read the entire instruction manual
- Do not install, operate or store the device in a room smaller than m^2 (DXMA10/11/12/13) / $15m^2$. This is due to the propane gas in the air conditioner. If it is stored in a space that is too small, this can cause a risk of explosion.



⚠ General cautions

- For indoor use only.
- Do not use in cabinet, closets, boats, caravans or similar locations.
- Do not use the device in swimming pools, washrooms or similar wet areas.
- Leave the device to stand for 12hours before connecting to the mains supply after transport or when it has been tilted (e.g. during cleaning).
- Only use the device in the upright position on a flat level surface (even during transport) and at least 50cm from any objects.
- Do not use the device in a potentially explosive environment containing combustible liquids, gases or dusts.
- Do not use the device in the vicinity of flammable or explosive substances or fuels. Never use any paint, cleaning sprays, anti-insect sprays or similar near the unit; this could deform the plastic or cause electrical damage.
- Ensure that there is at least 50cm between the sides of the device and any flammable, heating materials.
- Do not place objects on the device or restrict air inlet/outlet.
- Avoid the device from splashing water.
- Closely supervise any children and pets when the device is in use.
- This device can be used by children aged from 8 years and above and persons with reduced physical, sensory or mental capabilities or lack of experience and knowledge if they have been given supervision or instruction concerning use of the appliance in a safe way and understand the hazards involved.
- Keep children away from playing with the device.
- Cleaning and user maintenance shall not be

- made by children without supervision.
- Switch off and unplug the device when not in use.
 - Never leave a functioning device unsupervised.
 - Do not pull the unit along by the cord.
 - Avoid over-twisting, -coiling, -pulling the power cord. Never use nylon or iron wire to tide the power cord.
 - Make sure that the plug and socket remain visible and accessible at all the time.
 - Do not use extension cords.
 - Never reach to retrieve the unit if it has fallen in water. In such case, immediately pull the plug from the mains and have the unit checked before using it again.
 - If the supplied power cord is damaged it must be replaced by an electrician or qualified person to avoid any hazard.
 - The mains supply must confirm to the specification shown on the rating label on the back of the device.
 - The appliance shall be installed in accordance with national wiring regulations.
 - Do not exceed the recommended room size for max. efficiency.
 - Close doors and windows for optimal efficiency.
 - Keep curtains or blinds closed during the sunniest hours of the day.
 - Keep filters clean.
 - Once the room has reached the desired conditions, reduce the setting for temperature and ventilation.
 - Do not turn on the device if you have discovered

damage to the appliance, cord or plug or if the device is malfunctioning or if there are signs of any other defect. Return the complete product to the point of purchase or to a certified electrician for inspection and/or repair. Always ask for original parts. The device (incl. cord and plug) may only be opened and/or repaired by properly authorized and qualified persons.

- Only a licensed professional is allowed to dismantle or modify the device.
- This device is to be used only for its prescribed purpose. Any other use is deemed to be a cause of misuse. The user/operator, not the manufacturer will be liable for any damage or injuries of any kind caused as a result of this.

Installation of the window kit

North is a portable air conditioner that may be moved from room to room. Please refer to the separate instructions on how to install the included window sealing set.

Mounting of the exhaust pipe

- Use only the hose provided and clip exhaust hose to the back of the air conditioner
- Avoid kinks and bends in the exhaust hose as this will cause expelled moist air to build up causing the unit to overheat and shut down. Figures below will show the correct position.
- The hose may be extended from 300mm to 1500mm but for maximum efficiency use the shortest length possible.

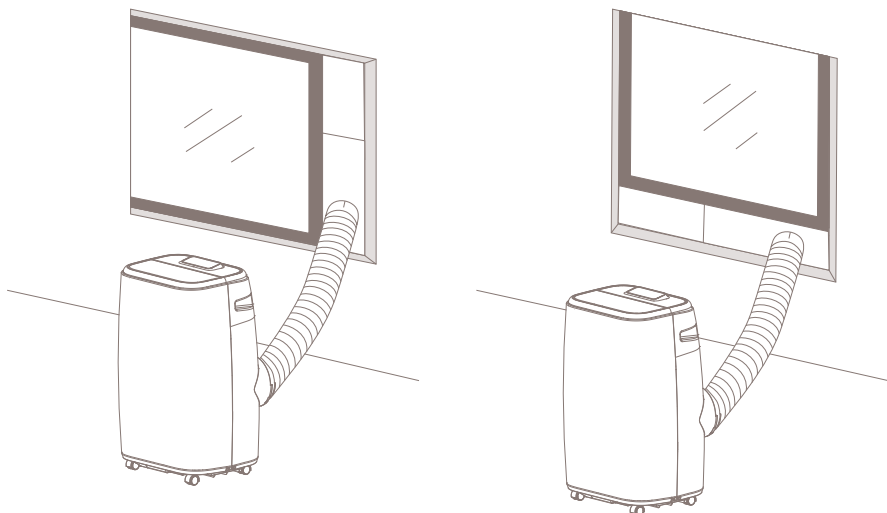

⚠ Warning! *The length of the exhaust pipe is specially designed according to the specification of this product. Do not replace it with your own private hose as this could cause the unit to malfunction.*

Installation of the remote control

- 1 Remove the lid.
- 2 Place the battery according to the instructions on the lid with the correct polarity.
- 3 Close the lid.

⚠ Opmerking:

- Only use 1x CR2025 3V batteries
- Non-rechargeable batteries are not to be recharged
- Exhausted batteries are to be removed from the remote control and safely disposed of
- If the remote control is to be stored unused for a long period, the battery should be removed
- The supply terminals are not to be short-circuited.

Tips and recommendations

To obtain the highest efficiency from the air conditioner, observe the following recommendations:

- To obtain the highest air conditioner efficiency, observe the following recommendations:
- Close windows and doors in the room to be air conditioned. The only exception is installation through a hole in the wall. In this case, it is recommended to leave a door or window ajar to ensure ventilation.
- Do not use the device in rooms with high humidity (e.g. laundry rooms).
- Protect the room from direct sunlight by closing the curtains and/or partially closing the blinds, thus ensuring highly economical operation
- Do not use the device outdoors.
- Make sure there are no heat sources in the room.
- Make sure that the air conditioner is placed on a flat floor.
- Do not place items on top of the air conditioner.
- Do not obstruct the air inlets.
- Do not obstruct the air outlet

⚠ Attention! *When the outside temperature is warm for a long period of time, this heat will also be noticeable in the house. Furniture, bedding, curtains, carpets and the like can retain a lot of heat. As a result, the air conditioner may need longer to cool the room.*

3. Maintenance

Always unplug the air conditioner from the mains before cleaning. To maximize the efficiency of the air conditioner, clean regularly.

Cleaning the body

Use a soft, damp cloth to wipe the body clean. Never use aggressive chemicals, gasoline, detergents, chemically treated cloths, or other cleansing solutions. These all could possibly hurt the casing material.

Cleaning the filter

If the air filter becomes clogged with dust or dirt then the air filter should be cleaned once every two weeks. The filter can be cleaned by opening the air inlet grill and remove the filter. Clean the air filter with neutral detergent in lukewarm warm (max. 40°C) and let it dry. Place the air filter back into the air inlet and place back the grill.

⚠ Note: Never operate the unit without the filter.

⚠ Tip: Clean the filter every 2 weeks. A clean filter improves the operation of the air conditioner! You can remove dust particles from the filter using a dry cloth or through careful use of a vacuum cleaner.

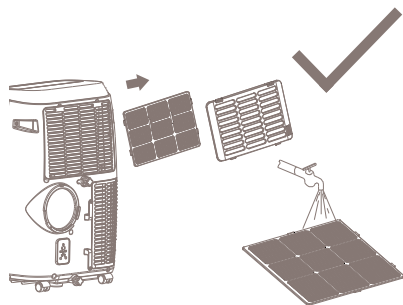
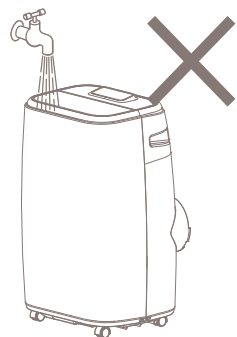

⚠ Attention: Never use the air conditioner without a filter. This will lead to dust particles on the ribs which you will not be able to remove later.

Long term storage

- Drain any remaining water in the unit
- Operate the unit in ventilation mode only for a few hours to thoroughly dry the inside.
- Unplug and store the power cord.
- Clean or change the filter.
- Cover the device in a close carton or bag (not hotter than 40°C). Dry thoroughly before storing.
- Do not store the device in a room smaller than 15m² (DXMA10/11/12/14). This is due to the propane gas in the air conditioner. If it is stored in a space that is too small, this can cause a risk of explosion.

4. Functions

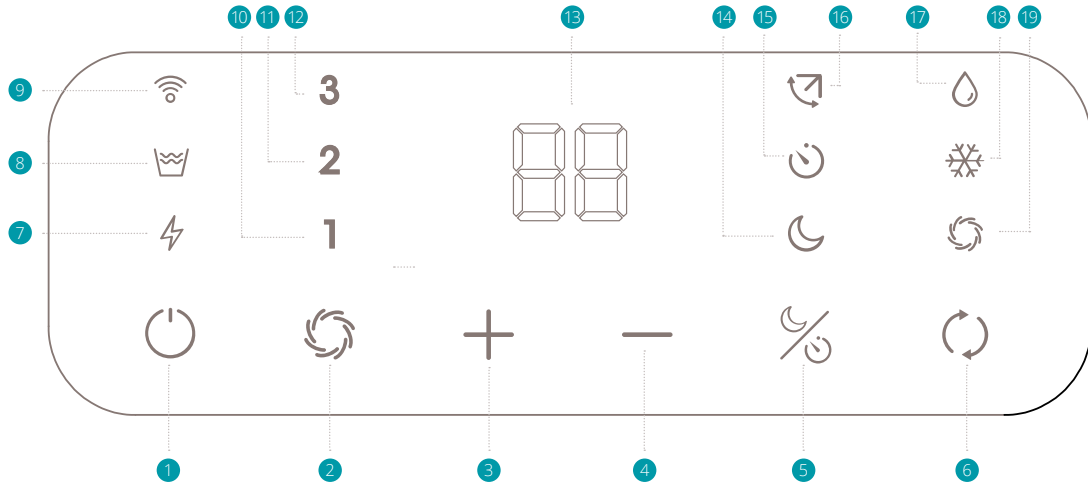

- 1 On/Off (power)
- 2 Fan Speed (ventilator)
- 3 Temperature or Timer Up
- 4 Temperature or Timer Down
- 5 Night/Timer mode
- 6 Mode selection
- 7 Power indicator
- 8 Full water tank indicator
- 9 WiFi indicator
- 10 Low ventilation speed indicator
- 11 Middle ventilation speed indicator
- 12 High ventilation speed indicator
- 13 Display
- 14 Night mode indicator
- 15 Timer mode indicator
- 16 Swing on indicator
- 17 Dehumidification mode indicator
- 18 Cooling mode indicator
- 19 Ventilation mode indicator

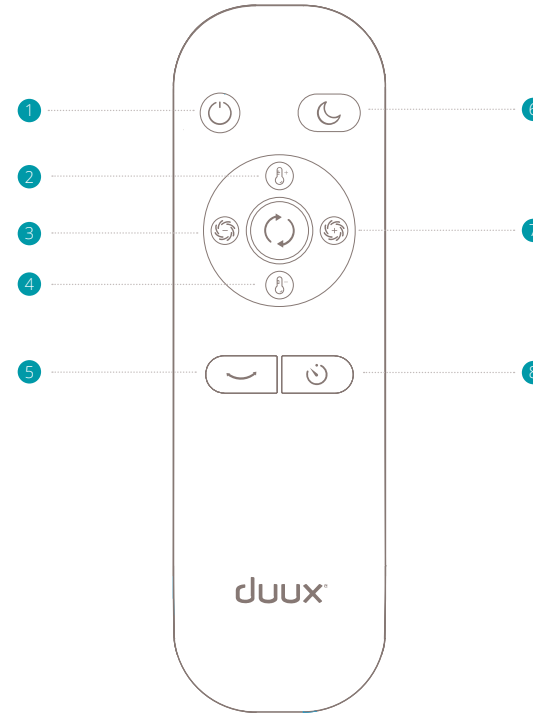

- 1 Power on/off
- 2 Temperature up
- 3 Fan speed down
- 4 Temperature down
- 5 Auto swing on/off
- 6 Night mode on/off
- 7 Fan speed up
- 8 Timer activated

Power switch



- 1 Press the ON/OFF button and the unit will start in cooling mode. The pre-set temperature is 25°C on medium fan speed. Only when unplugging the device will it go back to the pre-set settings.
- 2 To turn the unit off press the ON/OFF button again. When the device is turned ON/OFF using the power button, it will remember the last setting except timer. Timer is cancelled after power off and will not be remembered.

Note: The display window shows the ambient room temperature from 0°C to 50°C.



Select operation mode

Press the  button to select the preferred operation mode: cooling, dehumidifying or fan.

Cooling mode

When the air conditioner is in cooling mode, it cools the room. The compressor is then switched on. When the air conditioner has reached the desired temperature, it will switch to ventilation mode. Press the  button till the  icon lights up. Press the “-” or “+” buttons to select a desired room temperature. The temperature can be from 16°C to 31°C. Press the  button to select wind speed.

Dehumidifying operation

In dehumidifying mode the device will turn on the compressor and starting dehumidifying the room. Press the  button till the  icon lights up. The wind will stay in low speed in dehumidifying mode.

Ventilation mode

In ventilation mode, the air conditioner will only ventilate. It circulates the air in the room, which has a cooling effect. The compressor will not switch on in this mode. Press the  button to select wind speed between 1, 2 or 3.

Setting the timer

- 1 The timer can be used to automatically activate the air conditioner between 1 and 24 hours. This function can only be activated with the air conditioner is turned OFF. Press and hold the SLEEP/TIMER button, or press the timer button on the remote control to activate a delayed start of the device. You can set the hours by pressing the “+” or “-” buttons. When turning the timer off, press and hold the Sleep/Timer button again and turn the display to “0”.
- 2 The timer can also be used to automatically shut the air conditioner OFF. This function can only be activated when the air condition is turned ON. Press and hold the SLEEP/TIMER button, or press the timer button on

the remote control. You can set the hours by pressing the “+” or “-” buttons.

Swing function

After air conditioner turns on, press this key on the remote control to automatically swing the louver up and down. By pressing this button again the swing will stop and the louver will remain in that position. When the air conditioner is turned OFF, the louver will automatically close again.

Night mode

When pressing the Night mode button in cooling mode, the set temperature will increase with 1°C after an hour, another 1°C after two hours and then stays at that temperature. Press the Night mode button again to cancel the setting.

In Night mode, the ventilation will remain at low speed. By pressing the Night mode button again, the ventilation speed will return to the previous setting.

Note: The unit will shut down automatically when Night mode is running for more than 12 hours

Note: The night mode is not available while the machine is operating in Dehumidification or Ventilation mode.

Note: In Night mode, the display will automatically dim after a few second. Press any key to reactivate the control panel.

Note: To prolong the lifespan of the compressor, please wait at least 3 minutes before re-switching on the device after switching it OFF.

Note: The cooling system will switch off if the ambient temperature is lower than the set one. However, the ventilation keeps operating on the set level. If the ambient temperature rises above the selected level, the cooling will return to work.

Drainage

During the process of cooling, some water will be extracted from the air into the unit. If the reservoir is full, both the compressor and motor will switch off and the units will buzz and the Full Water icon will light up. When the water is full, please following the steps below: (fig. 1 position 9)

- 1 Turn off the air conditioner and avoid moving it when the water tank is full.
- 2 Put a container (a water tray for example) underneath the drain hole.
- 3 Remove the drain knob & rubber plug (figure 3) and allow the water to drain out.
- 4 When the container is almost full, close the drain hole with the rubber plug and empty the water tray.
- 5 Repeat until the unit is empty.
- 6 Place back the rubber plug and tighten firmly.
- 7 Switch on the device- the full water indicator should be off.

If you wish to operate the unit without the need to empty the water tank (continuous drainage), please follow these steps:

- Remove the drain knob and rubber plug and retain for future use. (figure 1)
- Connect the drain tube supplied to the water outlet as shown and locate the other end into a drain. (figure 2)

- The drain tube may be extended by adding an extension tube and using a suitable connector.

⚠ Note:

- The drain must be at or below the outlet level.
- The FULL WATER indicator will be disabled in this mode of drainage.

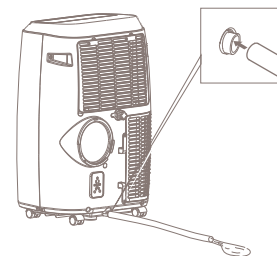
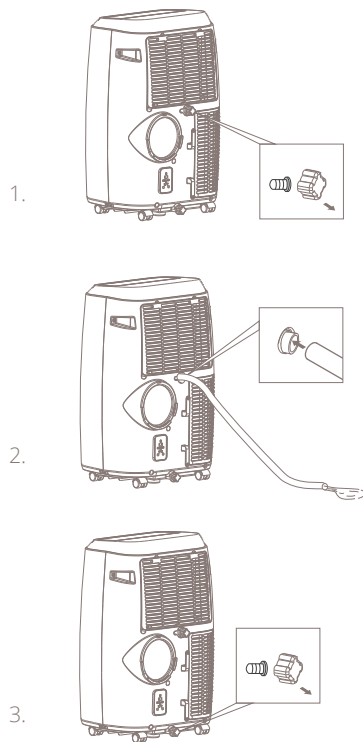

WiFi mode

When plugging the device, the WiFi indicator will flash and start searching from devices to pair. Once connected, the WiFi indicator will turn solid.

If you want to change the WiFi setting, press and hold the  button to reset the WiFi setting till seeing the WiFi indicator flash again.

WiFi and APP operation

Scan below QR code to download the Duux APP or search DUUX APP in the App Store or Google Play Store. Once installed, enter your e-mail address and complete the registration.



APP STORE



PLAY STORE

Connect to WiFi

- 1 Once registered, click "add duux device" on the main screen or use the "+" button in the top right corner to add a new device.,
- 2 Search for "North" and press to continue
- 3 Connect to your preferred WiFi network and enter the corresponding password
- 4 Follow the instructions in the app to complete the pairing process.

⚠ **Note:** if you experience any problems with connecting or using the app, please refer to the FAQ in the app menu.

A cooling sensation like no other

5. Technical specifications

DXMA10/11:

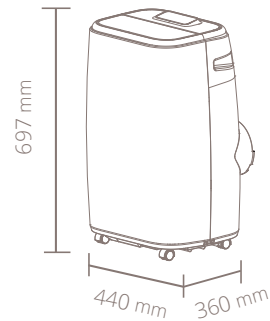

DXMA12/13:

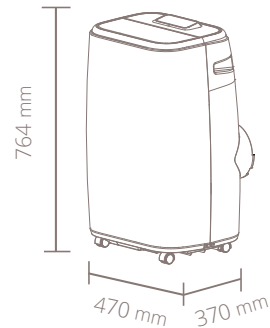

Cooling capacity:
14000/18000btu/h



Power consumption:
1538/2000 Watt



Noise level:
52-58dBa



Air volume:
380/450m³/hr



Effective area:
38/46m²



Operation modes:
4 (cooling, fan, dehumidifying, night)



Refrigerant:
R290



Display:
Digital LED



Control panel:
Capacitive touch



Timer:
0-24h



Model no.:
DXMA10/11/12/13

The appearance and specification of the device may be changed without notice.

6. FAQ

Q. The airconditioner does not turn on. What should I do?

- A. - Please check if the air conditioner is plugged in
- Please check for a possible power failure
- Please check if the WATER FULL indicator is blinking. If so, empty the water tank.
- Please check if the room temperature is below the set temperature. In that case, the device will not cool.

Q. The device seems to have little effect. What is wrong or how can I improve this?

- A. - Please check if direct sunlight is entering the room. Close all curtain to keep the warmth outside.
- Close doors and windows
- Many people in the room rises the room temperature which makes it harder to reach the desired temperature
- Please check if there is something is the room that could produce a lot of heat (e.g. microwave)
- Please check if the air intake or output are blocked
- Please check if the room temperature is below the set temperature. In that case, the device will not cool.

Q. The unit makes a lot of noise. What is wrong?

- A. Please check if the device is on a stable surface and not positioned unevenly. This could cause the compressor to make loud noise.

Q. The compressor doesn't work. What is wrong?

- A. It could be possible that the overheat protection of the compressor is on. Wait a few minutes for the temperature to drop.

Q. I see an error code. What does it mean?

- A. See below table with error codes and their explanations. In all cases, please contact your point of sale or local service point for repair.

E0	Room temperature sensor failed. Contact your point of sales or local service point for repair.
E2	The water tray is full when in cooling mode. Remove the rubber plug and empty the water tank.
E3	Evaporator temperature sensor failed. Contact your point of sales or local service point for repair.

Q. How can I extend the lifespan of the compressor?

- A. To extend the lifespan of the compressor, wait at least 3 minutes after switching off the device before switching it on again.

Q. Why doesn't the device switch off when the set temperature has been reached?

- A. The cooling system switches off when the ambient temperature is lower than the set temperature. However, the ventilation continues to operate according to the set value. If the ambient temperature rises above the selected value, cooling becomes active again.

Disposal

The European directive 2012 / 19 / CE on Waste Electrical and Electronic Equipment (WEEE), requires that old household electrical appliances must not be disposed in the normal unsorted municipal waste stream. Old appliances must be collected separately in order to optimize the recovery and recycling of the materials they contain and reduce the impact on human health and the environment. The crossed out "wheeled bin" symbol on the product reminds you of your obligation, that when you dispose of the appliance it must be separately collected. Consumers should contact their local authority or retailer for information concerning the correct disposal of their old appliance.



Bedankt dat u voor Duux hebt gekozen.

We zijn blij dat u hebt besloten de handleiding bij uw nieuwe mobiele airconditioning van Duux door te lezen! Veel gebruikers laten de handleiding links liggen en proberen er zelf achter te komen. Uit onderzoek blijkt echter dat mensen die de handleiding lezen sneller en beter snappen hoe een apparaat werkt dan mensen die er met vallen en opstaan achter komen.

Bij Duux geloven we heilig in het belang van een comfortabele, gezonde leefomgeving. Uw welzijn verhogen door aantrekkelijke, functionele en effectieve producten te ontwikkelen: dat is de passie die ons iedere dag opnieuw motiveert. Met ons aanbod aan innovatieve luchtbehandelingsproducten willen we u de best denkbare luchtkwaliteit binnenshuis bieden.

Onproductieve dagen, zweterige dinertjes en slapeloze nachten. Onze zomers worden elk jaar langer en heter. Tijd dus voor een nieuwe beste vriend die je dag een stuk aangenamer maakt. Dit is North: een mobiele airco met front output voor extra efficiënte verkoeling. Met zijn originele design is hij een ware blikvanger. En dankzij de wieltjes en handgrepen aan weerszijden kan hij overal worden neergezet. Zo blijft u altijd koel.

Lees deze handleiding zorgvuldig door om optimaal van uw North airconditioner te kunnen profiteren.

Inhoud van de doos



North



Afstandsbediening



Waterafvoerslang



Batterij



Uitlaatslang

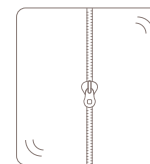

Raamdoorvoerset



Adapter behuizing



Raamdoorvoer



Gebruikershandleiding

Inhoudsopgave

1. Productoverzicht **4**
2. Installatie en gebruik **5**
3. Onderhoud **11**
4. Functies **12**
5. Technische specificaties **19**
6. Veelgestelde vragen **20**

1. Productoverzicht

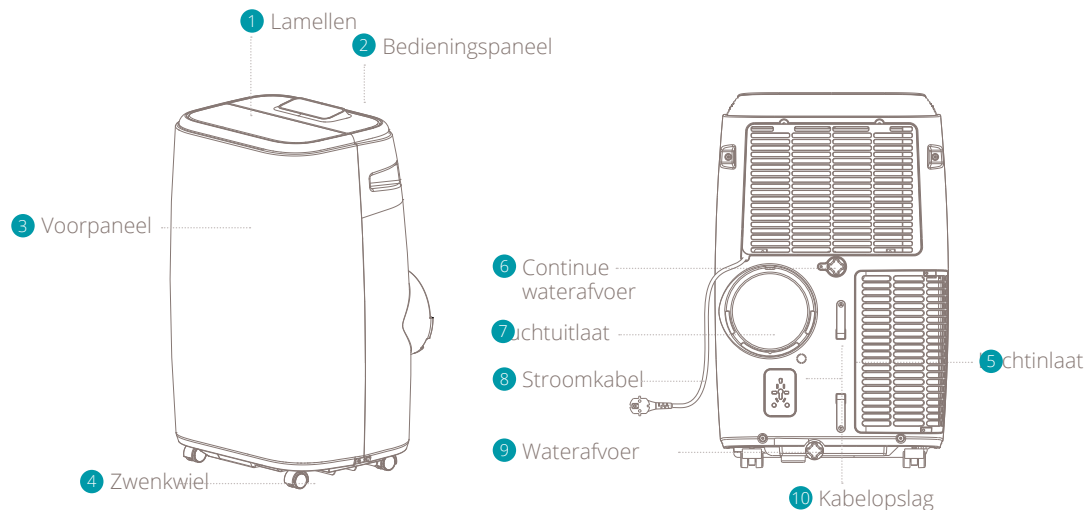

Accessoires

- 11 Adapter behuizing
- 12 Raamdoorvoer
- 13 Waterafvoerslang
- 14 Uitlaatslang
- 15 Raamdoorvoerset
- 16 Afstandsbediening
- 17 Batterij

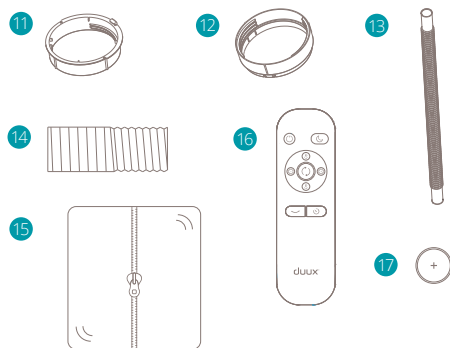

2. Installatie en gebruik

Voor installatie doorlezen

- Dit apparaat is gevuld met propaangas R290. Volg de instructies van de fabrikant met betrekking tot het gebruik en de reparaties strikt op.
- Lees voor het gebruik van het apparaat de volledige gebruiksaanwijzing aandachtig door.
- Installeer, bedien of bewaar het apparaat niet in een ruimte kleiner dan m^2 (DXMA10/11/12/13) / $15m^2$. Dit heeft te maken met het propaangas dat zich in de airco bevindt. Wanneer de airco in een te kleine ruimte wordt opgeslagen, kan dit explosiegevaar veroorzaken.



⚠ Algemene waarschuwingen

- Alleen voor gebruik binnenshuis.
- Niet gebruiken in bergruimtes, kasten, boten, caravans of vergelijkbare locaties.
- Gebruik het apparaat niet in zwembaden, sanitaire ruimtes of soortgelijke natte ruimtes.
- Laat het apparaat 12 uur staan voordat u het

- aansluit op het elektriciteitsnet na transport of wanneer het niet volledig rechtop heeft gestaan (bijv. tijdens het reinigen).
- Gebruik het apparaat alleen rechtopstaand op een vlakke ondergrond (ook tijdens het transport) en op minimaal 50 cm afstand van objecten.
- Gebruik het apparaat niet in een mogelijk explosieve omgeving die brandbare vloeistoffen, gassen of stoffen bevat.
- Gebruik het apparaat niet in de buurt van brandbare of explosieve stoffen of brandstoffen. Gebruik nooit verf, reinigungs-sprays, anti-insectensprays en dergelijke in de buurt van het apparaat; dit kan het plastic vervormen of elektrische schade veroorzaken.
- Zorg ervoor dat er minstens 50 cm tussen de zijkanalen van het apparaat en eventuele brandbare, verwarmde materialen zit.
- Plaats geen voorwerpen op het apparaat of voor de luchtinlaat of luchtuitlaat.
- Gebruik het apparaat niet in ruimtes waar water kan spetteren.
- Houd nauwlettend toezicht op kinderen en huisdieren wanneer het apparaat in gebruik is.
- Dit apparaat kan door kinderen vanaf acht jaar en door mensen met verminderde fysieke, zintuiglijke of mentale vermogens of met een gebrek aan ervaring en kennis worden gebruikt onder toezicht of na uitleg over het veilige

- gebruik van het apparaat en de risico's.
- Laat kinderen niet met het apparaat spelen.
 - Laat de reiniging en het gebruikersonderhoud niet door kinderen uitvoeren zonder toezicht.
 - Zet het apparaat uit en haal de stekker uit het stopcontact als het apparaat niet gebruikt wordt.
 - Laat een functionerend apparaat nooit zonder toezicht achter.
 - Trek het apparaat niet mee aan de stroomkabel.
 - Vermijd overmatig draaien, winden, trekken van de stroomkabel. Gebruik nooit nylon of ijzerdraad voor het meevoeren van de stroomkabel.
 - Zorg ervoor dat de stekker en het stopcontact altijd zichtbaar en toegankelijk blijven.
 - Gebruik geen verlengsnoeren.
 - Grijp nooit naar het apparaat als het in het water is gevallen. Trek in dat geval onmiddellijk de stekker uit het stopcontact en laat het apparaat controleren voordat u het weer gebruikt.
 - Om gevaarlijke situaties te voorkomen, dient een beschadigde stroomkabel te worden vervangen door een elektricien of gekwalificeerde persoon.
 - De netvoeding moet overeenkomen met de specificatie op het typeplaatje op de achterkant.
 - Het apparaat moet worden geïnstalleerd in overeenstemming met de nationale voorschriften voor de bedrading.
 - Overschrijd de aanbevolen grootte van de ruimte niet voor maximaal rendement.
 - Sluit deuren en ramen voor optimaal rendement.
 - Houd gordijnen of jaloezieën gesloten tijdens de zonnigste uren van de dag.

- Houd de filters schoon.
- Verlaag de instelling voor temperatuur en ventilatie zodra de ruimte de gewenste omstandigheden heeft bereikt.
- Zet het apparaat niet aan als u schade aan het apparaat, de stroomkabel of de stekker hebt ontdekt of als het apparaat defect is of als er tekenen zijn van een ander defect. Stuur het complete product terug naar het verkooppunt of naar een gecertificeerde elektricien voor inspectie en/of reparatie. Vraag altijd naar originele onderdelen. Het apparaat (incl. snoer en stekker) mag alleen worden geopend en/of gerepareerd door geautoriseerde en gekwalificeerde personen.
- Het apparaat mag alleen door gediplomeerde vakmensen worden gedemonteerd of aangepast.
- Dit apparaat mag alleen worden gebruikt voor het voorgeschreven doel. Elk ander gebruik wordt beschouwd als een oorzaak van misbruik. De gebruiker en niet de fabrikant is aansprakelijk voor schade of letsel van welke aard dan ook veroorzaakt als gevolg hiervan.

Installatie van de raamset

North is een draagbare airconditioner die van kamer naar kamer kan worden verplaatst. Raadpleeg de afzonderlijke instructies voor de installatie van de bijgeleverde raamset.

Aansluiting van de uitlaatslang

- Gebruik alleen de meegeleverde uitlaatslang en klem deze aan de achterkant van de airconditioner vast.
- Vermijd knikken en bochten in de uitlaatslang, omdat dit leidt tot de opbouw van uitgestoten vochtige lucht, waardoor het apparaat oververhit raakt en wordt uitgeschakeld. De onderstaande illustraties geven de juiste positie weer.
- De slang kan worden verlengd van 300 mm tot 1500 mm, maar voor een maximaal rendement moet de kortst mogelijke lengte worden gebruikt.

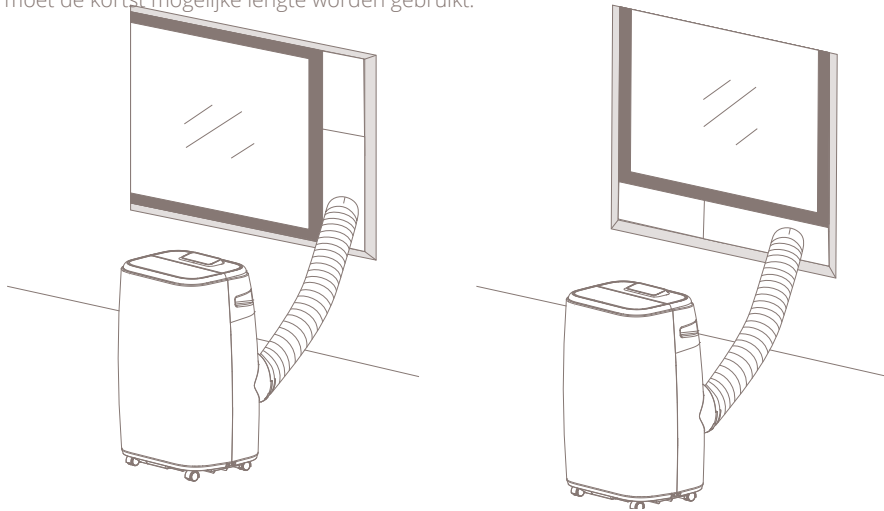

⚠ Waarschuwing! De lengte van de uitlaatslang is speciaal ontworpen volgens de specificatie van het product. Vervang het niet door een eigen slang, omdat dit een storing in het apparaat kan veroorzaken.

Installatie van de afstandsbediening

- 1 Verwijder het deksel.
- 2 Plaats de batterij volgens de instructies op het deksel met de juiste polariteit.
- 3 Sluit het deksel.

⚠ Opmerking:

- Gebruik slechts één CR2025 3V-batterij
- Niet-oplaadbare batterijen mogen niet worden opgeladen
- Lege batterijen dienen uit de afstandsbediening te worden gehaald en te worden ingeleverd bij een inleverpunt voor klein chemisch afval
- Indien de afstandsbediening voor langere tijd ongebruikt wordt opgeborgen, dient de batterij te worden verwijderd
- Er mag geen kortsluiting aan de aansluitblokken worden veroorzaakt.

Tips en aanbevelingen

Neem voor het hoogste rendement van de airconditioner de volgende aanbevelingen in acht:

- Neem voor het hoogste rendement van de airconditioner de volgende aanbevelingen in acht:
- Sluit ramen en deuren van de ruimte waarin de airco gebruikt gaat worden. De enige uitzondering is installatie via een gat in de wand. In dat geval wordt het aanbevolen een deur of raam op een

kier te zetten, zodat de luchtverversing wordt gewaarborgd.

- Gebruik het apparaat niet in ruimten met een hoge vochtigheidsgraad (bijv. wasruimte).
- Bescherm de kamer tegen direct zonlicht door de gordijnen dicht te trekken en/of de luxaflex gedeeltelijk te sluiten, zodat een zeer zuinige werking wordt verkregen
- Gebruik het apparaat niet buiten.
- Zorg ervoor dat er in de ruimte geen warmtebronnen zijn.
- Controleer dat de airconditioner is geplaatst op een vlakke vloer.
- Plaats geen voorwerpen op de airconditioner.
- Blokkeer de luchtinlaatopeningen niet.
- Blokkeer de luchtinlaatopeningen niet.

⚠ Let op! Wanneer het buiten langere tijd warm is, zal deze warmte ook in huis merkbaar zijn. Meubels, beddengoed, gordijnen, tapijten en dergelijke houden flink wat warmte vast. De airco heeft daardoor mogelijk langer tijd nodig om de ruimte te verkoelen.

3. Onderhoud

Haal altijd de stekker van de airconditioner uit het stopcontact voordat u hem schoonmaakt. Om de efficiëntie van de airconditioner te maximaliseren, moet deze regelmatig worden gereinigd.

Behuizing reinigen

Gebruik een zachte, vochtige doek om de behuizing schoon te vegen.

Gebruik nooit agressieve chemicaliën, benzine, wasmiddelen, chemisch behandelde doeken of andere reinigingsoplossingen. Deze kunnen de behuizing beschadigen.

Filter reinigen

Het luchtfilter moet eens in de twee weken worden gereinigd om te voorkomen dat het verstopt raakt met stof of vuil. Open om het filter te reinigen het luchtinlaatrooster en verwijder het filter. Reinig het luchtfilter met een neutraal reinigingsmiddel in lauw water (max. 40°C) en laat het drogen. Plaats het luchtfilter terug in de luchtinlaat en plaats het rooster terug.

⚠NB: Gebruik het apparaat nooit zonder filter.

⚠Tip: Reinig het filter elke 2 weken. Een schoon filter bevordert de werking van de airco! Stofdeeltjes kunnen van het filter worden verwijderd met een droge doek of voorzichtig met de stofzuiger.

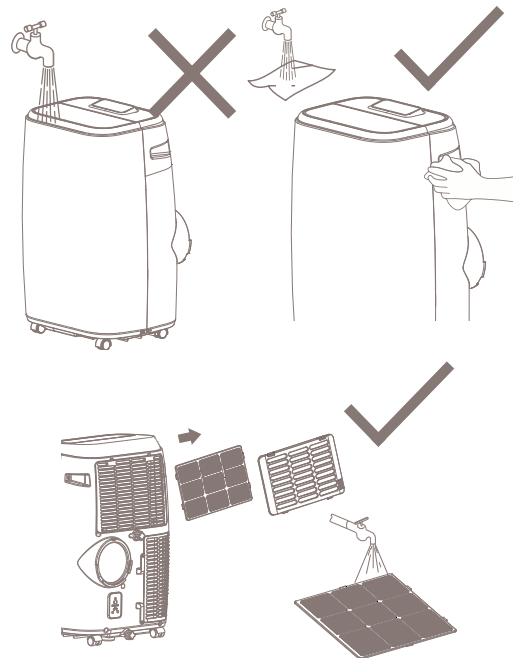

⚠Let op: Gebruik de airco nooit zonder filter. Hierdoor komen er stofdeeltjes op de vinnen terecht die later niet meer kunnen worden verwijderd.

Langdurige opslag

- Laat eventueel resterend water uit het apparaat lopen.
- Laat het apparaat enkele uren in de ventilatiestand werken om de binnenkant grondig te drogen.
- Zet het apparaat uit en haal de stekker uit het stopcontact.
- Maak het filter schoon of vervang het.
- Doe het apparaat in een gesloten doos of zak (niet heter dan 40°C). Laat grondig drogen voordat u het apparaat opbergt.
- Bewaar het apparaat niet in een ruimte kleiner dan 15m² (DXMA10/11/12/14). Dit heeft te maken met het propaangas dat zich in de airco bevindt. Wanneer het in een te kleine ruimte wordt opgeslagen, kan dit explosiegevaar veroorzaken.

4. Functies

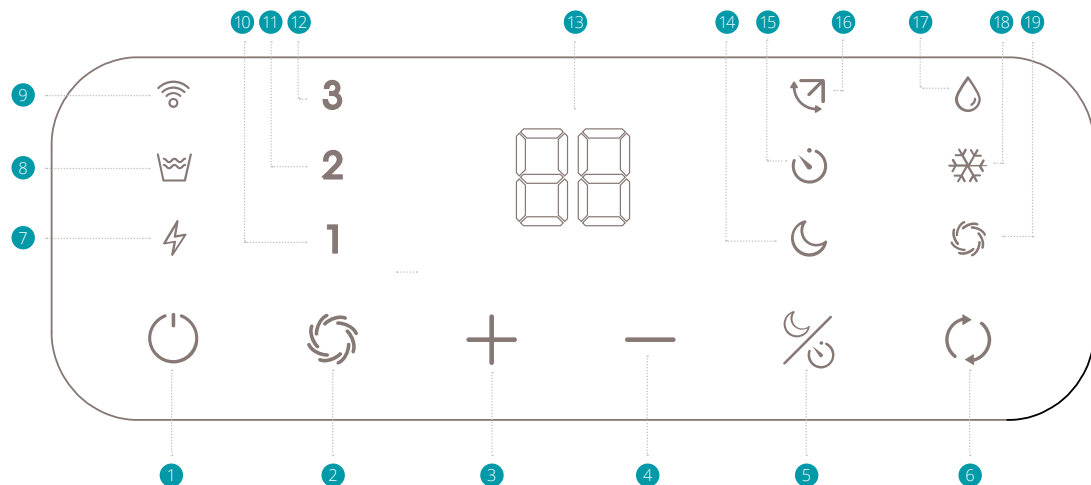

- 1 Aan/Uit (stroom)
- 2 Ventilatorsnelheid (ventilator)
- 3 Temperatuur of timer omhoog
- 4 Temperatuur of timer omlaag
- 5 Nacht-/Timerstand
- 6 Selectie standen
- 7 Controlelampje stroom
- 8 Controlelampje reservoir vol
- 9 Controlelampje wifi
- 10 Controlelampje lage ventilatiesnelheid
- 11 Controlelampje gemiddelde ventilatiesnelheid
- 12 Controlelampje hoge ventilatiesnelheid
- 13 Display
- 14 Controlelampje nachtstand
- 15 Controlelampje timerstand
- 16 Controlelampje swing aan
- 17 Controlelampje ontvochtigingsstand
- 18 Controlelampje koelstand
- 19 Controlelampje ventilatiestand

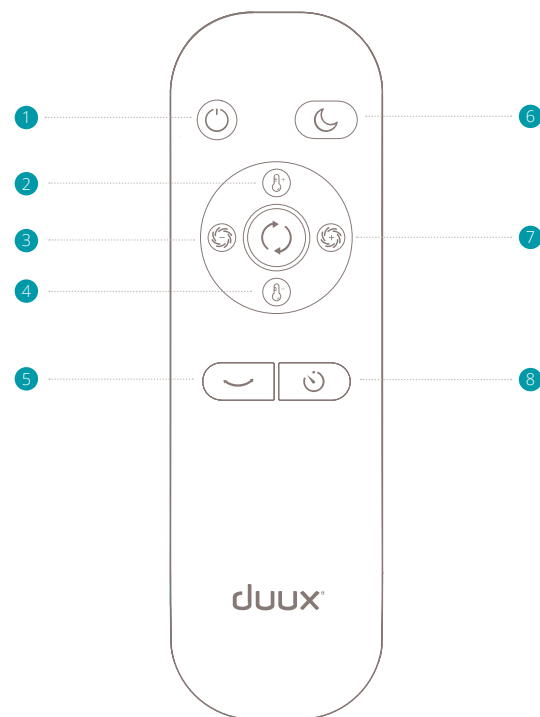

- 1 Aan/Uit
- 2 Temperatuur omhoog
- 3 Ventilatorsnelheid omlaag
- 4 Temperatuur omlaag
- 5 Automatische swing aan/uit
- 6 Nachtstand aan/uit
- 7 Ventilatorsnelheid omhoog
- 8 Timer geactiveerd

Aan/uit-schakelaar:

- 1 Druk op de AAN/UIT-knop en het apparaat start in de koelstand. De vooraf ingestelde temperatuur is 25°C op gemiddelde ventilatorsnelheid. Alleen als u de stekker uit het stopcontact haalt, gaat het apparaat terug naar de vooraf ingestelde instellingen.
- 2 Om het toestel uit te schakelen, drukt u opnieuw op de AAN/UIT-knop. Wanneer het apparaat met de aan/uit-knop wordt in- of uitgeschakeld, zal het de laatste instelling onthouden, behalve die van de timer. De timerinstelling wordt na het uitschakelen van het apparaat geannuleerd en wordt niet onthouden.



⚠ Let op: Het weergavevenster toont de omgevingstemperatuur van 0°C tot 50°C.

Kies bedrijfsmodus

Druk op de  knop om de gewenste bedrijfsmodus te selecteren: koelen, ontvochtigen of ventileren.

Koelstand

Wanneer de airco in de koelstand staat, verkoelt deze de ruimte. Hierbij wordt de compressor ingeschakeld. Wanneer de airco de gewenste temperatuur heeft bereikt, zal deze overgaan op de ventilatiestand. Druk op de  -knop tot

het  -pictogram oplicht. Druk op de knoppen "-" of "+" om de gewenste kamertemperatuur te selecteren. De temperatuur kan vanaf 16°C tot 31°C worden ingesteld. Druk op de  -knop om de ventilatiesnelheid te kiezen

Ontvochtigen

In de ontvochtigingsstand schakelt het apparaat de compressor in en begint het met het ontvochtigen van de ruimte. Druk op de  -pictogram oplicht. In de ontvochtigingsstand blijft de ventilatie op lage snelheid staan.

Ventilatiestand

In ventilatiestand zal de airco alleen ventileren. Hierbij wordt de lucht in de ruimte verplaatst, wat een verkoelend effect heeft. De compressor zal in deze modus niet inschakelen. Druk op de  -knop om de ventilatiesnelheid te kiezen tussen 1, 2 of 3.

Timer instellen

- 1 De timer kan worden gebruikt om de airconditioner automatisch te activeren tussen 1 en 24 uur. Deze functie kan alleen worden geactiveerd als de airconditioner is uitgeschakeld. Houd de SLEEP/TIMER-knop ingedrukt, of druk op de timer-knop op de

afstandsbediening om een vertraagde start van het apparaat te activeren. U kunt de uren instellen door op de knoppen "+" of "-" te drukken. Om de timer uit te schakelen, houdt u de knop Sleep/Timer opnieuw ingedrukt en zet u het display op "0".

- 2 De timer kan ook worden gebruikt om de airconditioner automatisch uit te schakelen. Deze functie kan alleen worden geactiveerd wanneer de airconditioning is ingeschakeld. Houd de SLEEP/TIMER-knop ingedrukt of druk op de timer-knop van de afstandsbediening. U kunt de uren instellen door op de knoppen "+" of "-" te drukken.

Swing-stand

Nadat de airconditioner is ingeschakeld, drukt u op deze knop van de afstandsbediening om de lamellen automatisch op en neer te bewegen. Door nogmaals op deze knop te drukken, stopt de zwaai-beweging en blijven de lamellen in die stand staan. Wanneer de airconditioner wordt uitgeschakeld, sluiten de lamellen automatisch.

Nachtstand

Wanneer u in de koelstand op de knop Nachtstand drukt, wordt de ingestelde temperatuur na een uur verhoogd met 1°C en na twee uur nog eens 1°C; daarna blijft hij op die temperatuur staan. Druk nogmaals op de knop voor de nachtstand om de instelling te annuleren.

In de nachtstand blijft de ventilatie op lage snelheid. Door nogmaals op de knop Nachtstand te drukken, keert de ventilatiesnelheid terug naar de vorige instelling.

⚠ NB: Het apparaat wordt automatisch uitgeschakeld wanneer de nachtstand langer dan 12 uur is geactiveerd.

⚠ NB: De nachtstand is niet beschikbaar als het apparaat in de ontvochtigings- of ventilatiestand staat.

⚠ NB: In de nachtstand dimt het display na een aantal seconden automatisch. Druk op een willekeurige knop om het bedieningspaneel weer te activeren.

⚠ NB: Voor een langere levensduur van de compressor moet u na het uitschakelen van het apparaat ten minste 3 minuten wachten voordat u het opnieuw inschakelt.

⚠ NB: Het koelsysteem schakelt uit als de omgevingstemperatuur lager is dan de ingestelde temperatuur. De ventilatie blijft echter op het ingestelde niveau werken. Als de omgevingstemperatuur boven het gekozen niveau stijgt, zal de koeling weer gaan werken.

Waterafvoer

Tijdens het koelen wordt er wat water uit de lucht in het apparaat gezogen. Als het reservoir vol is, zullen zowel de compressor als de motor worden uitgeschakeld en zal het apparaat zoemen en het pictogram Reservoir Vol oplichten. Wanneer het reservoir vol is, volg dan de onderstaande stappen: (fig. 1 positie 9)

- 1 Zet de airconditioner uit en voorkom dat deze wordt verplaatst als het waterreservoir vol is.
- 2 Zet een bakje (bijvoorbeeld een waterbakje) onder het afvoergat.
- 3 Verwijder de afvoerknop & rubberen stop (figuur 3) en laat het water weglopen.
- 4 Als het reservoir bijna vol is, sluit u het afvoergat met de rubberen stop en maakt u de waterbak leeg.
- 5 Herhaal dit tot het apparaat leeg is.
- 6 Plaats de rubberen stop terug en draai deze stevig vast.
- 7 Zet het apparaat aan - het controlelampje voor reservoir vol moet uit zijn.

Als u het apparaat wilt bedienen zonder dat het waterreservoir hoeft te worden geleegd (continue waterafvoer), volg dan deze stappen:

- Verwijder de afvoerknop en de rubberen stop en bewaar deze voor toekomstig gebruik. (figure 1)
- Sluit de meegeleverde afvoerslang aan op de

waterafvoer zoals afgebeeld en plaats het andere uiteinde in een afvoer. (figuur 2)

- De afvoerslang kan worden verlengd door een verlengslang toe te voegen en een geschikte slangkoppeling te gebruiken.

NB:

- De afvoer moet op of onder het afvoerniveau liggen.
- Het controlelampje RESERVOIR VOL wordt in deze afvoerstand uitgeschakeld.

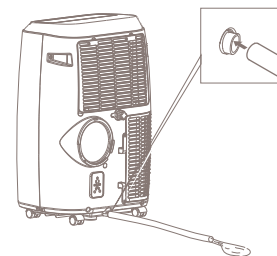
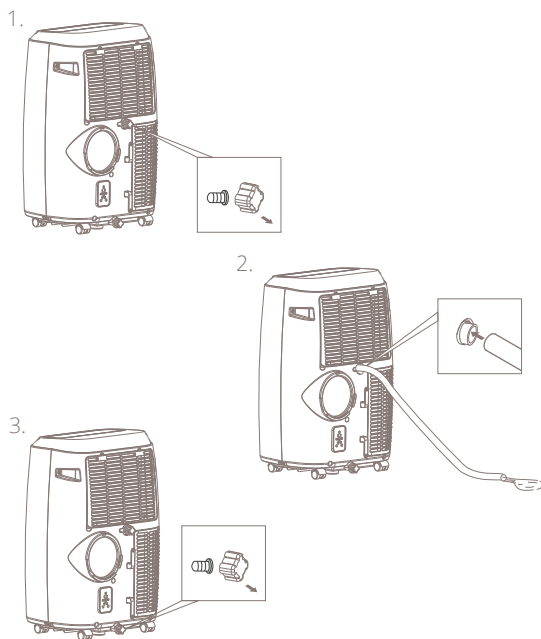

Wifi-stand

Het controlelampje knippert en gaat op zoek naar apparaten om mee te verbinden. Als de verbinding eenmaal gemaakt is, blijft het controlelampje voor wifi branden.

Als u de wifi instelling wilt wijzigen, houdt u de  knop ingedrukt om de wifi instelling te resetten tot u het wifi-controlelampje weer ziet knipperen.

Bediening van wifi en app

Scan de onderstaande QR-code om de Duux-app te downloaden of zoek de Duux-app in de App Store of Google Play Store om de app te downloaden. Voer na de installatie uw e-mailadres in en rond de registratie af.



APP STORE



PLAY STORE

Verbinden met wifi

- 1 Klik na de registratie op 'add duux device' op het hoofdscherm of gebruik de knop '+' rechtsboven om een nieuw apparaat toe te voegen.
- 2 Zoek naar 'North' en druk hierop om door te gaan.
- 3 Maak verbinding met het gewenste wifi-netwerk en voer het bijbehorende wachtwoord in.
- 4 Volg de instructies in de app om de verbidingsprocedure te voltooien.

NB: Mocht u problemen ondervinden bij het verbinden of gebruiken van de app, raadpleeg dan de FAQ in het app-menu.

Een ongekend
verkoelend
gevoel.

5. Technische specificaties

DXMA10/11:

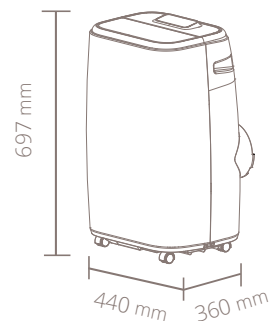

DXMA12/13:

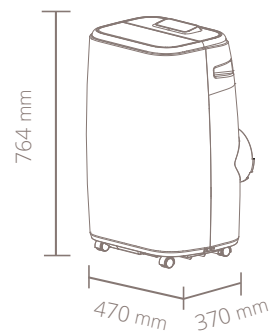

Koelcapaciteit:
14000/18000btu/h



Stroomverbruik:
1538/2000W



Geluidsniveau:
52-58dBa



Luchtvolume:
380/450m³/u



Effectieve ruimte:
38/46m²



Standen:
4 (koelen, ventileren
ontvochtigen, nacht)



Koelmiddel:
R290



Display
Digitale LED



Bedieningspaneel:
Capacitive touch



Timer:
0-24 uur



Modelnr.:
DXMA10/11/12/13

Het uiterlijk en de specificaties van het apparaat kunnen zonder voorafgaande kennisgeving worden gewijzigd.

6. Veelgestelde vragen

V. Het apparaat wordt niet ingeschakeld. Wat kan ik daaraan doen?

- A. - Controleer of de airconditioner is aangesloten.
- Controleer of er eventueel een stroomstoring is.
- Controleer of het controlelampje RESERVOIR VOL knippert. Leeg in dat geval het reservoir.
- Controleer of de kamertemperatuur lager is dan de ingestelde temperatuur. In dat geval zal het apparaat niet koelen.

V. Het apparaat lijkt weinig effect te hebben. Wat is er mis of hoe kan ik dit verbeteren?

- A. - Controleer of er direct zonlicht in de kamer binnenkomt. Sluit alle gordijnen om de warmte buiten te houden.
- Sluit ramen en deuren.
- Als er veel mensen in de kamer zijn, stijgt de temperatuur in de kamer waardoor het moeilijker wordt om de gewenste temperatuur te bereiken.
- Controleer of er iets is dat veel warmte kan produceren (bijv. een magnetron).
- Controleer of de luchtinlaat of -uitlaat geblokkeerd is.
- Controleer of de kamertemperatuur onder de

ingestelde temperatuur ligt. In dat geval zal het apparaat niet koelen.

V. Het apparaat maakt veel lawaai. Wat is er mis?

- A. Controleer of het apparaat op een stabiel oppervlak staat en niet ongelijkmatig is gepositioneerd. Dit kan ervoor zorgen dat de compressor een hard geluid maakt.

V. De compressor werkt niet. Wat is er mis?

- A. Het is mogelijk dat de oververhittingsbeveiliging van de compressor aan staat. Wacht een paar minuten tot de temperatuur daalt.

V. Ik zie een foutcode. Wat houdt dit in?

- A. Zie onderstaande tabel met foutcodes en bijbehorende toelichting. Neem in alle gevallen contact op met uw verkooppunt of lokaal servicepunt voor reparatie.

V. Hoe kan ik de levensduur van de compressor verlengen?

- A. Voor een langere levensduur van de compressor moet u na het uitschakelen van het apparaat ten minste 3 minuten wachten voordat u het opnieuw inschakelt.

V. Waarom schakelt het apparaat niet uit als de ingestelde temperatuur is bereikt?

- A. Het koelsysteem schakelt uit als de omgevingstemperatuur lager is dan de ingestelde temperatuur. De ventilatie blijft echter werken volgens de ingestelde waarde. Als de omgevingstemperatuur stijgt tot boven de geselecteerde waarde, wordt koeling weer actief.

E0	De kamertemperatuursensor is uitgevallen. Neem in alle gevallen contact op met uw verkooppunt of lokaal servicepunt voor reparatie.
E2	De waterbak is vol in de koelstand. Verwijder de rubberen stop en leeg de waterbak.
E3	Verdamper temperatuursensor defect. Neem in alle gevallen contact op met uw verkooppunt of lokaal servicepunt voor reparatie.

Afvoer

Volgens de Europese richtlijn 2012/19/ EU betreffende afgedankte elektrische en elektronische apparatuur (AEEA) mogen oude elektrische huishoudelijke apparaten niet via de gemeentelijke diensten als normaal ongesorteerd huishoudelijk afval worden afgevoerd. Oude apparaten moeten gescheiden worden ingezameld om hergebruik en recycling van de materialen in de apparaten te optimaliseren en de effecten op de gezondheid van mensen en het milieu te beperken. Het symbool van een container met een kruis erdoor herinnert je aan je verplichting om het afgedankte apparaat aan te bieden voor gescheiden afvalinzameling. Consumenten dienen contact op te nemen met de plaatselijke overheid of hun detailhandelaar voor meer informatie over de correcte afvoer van oude apparaten.



Nous vous remercions d'avoir choisi Duux.

Nous sommes ravis que vous ayez décidé de lire les instructions relatives à votre nouveau climatiseur mobile intelligent Duux ! De nombreux utilisateurs ne prêtent pas attention aux instructions et veulent trouver eux-mêmes comment fonctionne l'appareil. Cependant, des études démontrent que les personnes qui lisent les instructions pourront se familiariser avec l'appareil plus rapidement et plus efficacement que celles qui procèdent par tâtonnements.

Chez Duux, nous sommes convaincus de l'importance d'un environnement de vie confortable et sain. La passion qui nous anime jour après jour est d'améliorer votre bien-être en concevant des produits attrayants, fonctionnels et efficaces. Grâce à notre gamme d'appareils de traitement de l'air innovants, nous visons à vous fournir la meilleure qualité d'air intérieur possible.

Les journées improductives, la chaleur incommodante pendant les repas et la nuit. Les étés sont de plus en plus longs et chauds. Il est donc temps d'adopter votre nouveau partenaire qui rendra cette saison plus agréable. North est un climatiseur mobile à sortie frontale capable de refroidir efficacement votre intérieur. Son design original le rend très attrayant. Les roues et les poignées situées de chaque côté du climatiseur vous permettent de le transporter où vous voulez. Vous resterez donc toujours au frais.

Lisez attentivement ce manuel pour tirer le meilleur parti de votre climatiseur mobile North.

Contenu de la boîte



North



Télécommande



Tuyau de vidange



Batterie



Tuyau d'évacuation

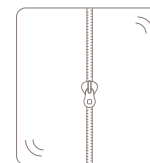

Kit fenêtres



Adaptateur de boîtier



Connecteur de fenêtre



Manuel d'utilisation

Table des matières

1. Aperçu du produit	4
2. Installation et utilisation	5
3. Maintenance	11
4. Fonctions	12
5. Spécifications techniques	19
6. FAQ	20

1. Aperçu du produit

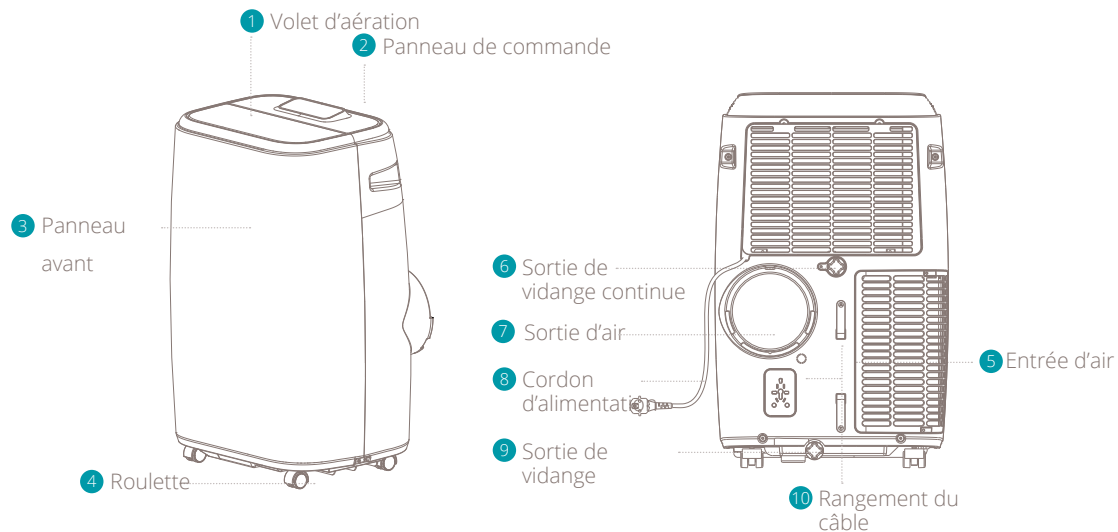

Accessoires

- 11 Adaptateur de boîtier
- 12 Connecteur de fenêtre
- 13 Tuyau de vidange
- 14 Tuyau d'évacuation
- 15 Kit fenêtres
- 16 Télécommande
- 17 Batterie

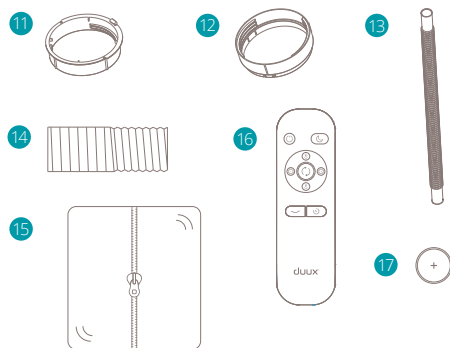

2. Installation et utilisation

À lire avant l'installation

- Cet appareil est rempli de gaz propane R290. Suivez strictement les instructions du fabricant concernant l'utilisation et les réparations.
- Avant d'utiliser l'appareil, veuillez lire attentivement l'intégralité du manuel d'instructions
- N'installez pas, n'utilisez pas et ne stockez pas l'appareil dans une pièce inférieure à m^2 (DXMA10/11/12/13) / $15m^2$. Cela est lié au gaz propane qui se trouve dans la climatisation. S'il est placé dans un espace trop petit, cela peut entraîner un risque d'explosion.



⚠ Précautions générales

- Pour une utilisation en intérieur uniquement.
- Ne pas utiliser dans les armoires, les placards, les bateaux, les caravanes ou autres endroits similaires.
- N'utilisez pas l'appareil dans les piscines, les

- toilettes ou autres lieux humides similaires.
- Laissez l'appareil reposer pendant 12 heures avant de le brancher sur le secteur après le transport ou lorsqu'il a été incliné (par exemple, pendant le nettoyage).
- N'utilisez l'appareil qu'en position verticale sur une surface plane (même pendant le transport) et à au moins 50 cm de tout objet.
- N'utilisez pas l'appareil dans un environnement potentiellement explosif contenant des liquides, des gaz ou des poussières combustibles.
- N'utilisez pas l'appareil à proximité de substances ou de carburants inflammables ou explosifs. N'utilisez jamais de peinture, de sprays de nettoyage, de sprays anti-insectes ou autres à proximité de l'appareil ; cela pourrait déformer le plastique ou provoquer des dommages électriques.
- Veillez à ce qu'il y ait au moins 50 cm entre les côtés de l'appareil et tout matériau inflammable et chauffant.
- Ne placez pas d'objets sur l'appareil et n'obstruez pas l'entrée / la sortie d'air.
- Évitez les éclaboussures d'eau sur l'appareil.
- Surveillez étroitement les enfants et les animaux domestiques lorsque l'appareil est utilisé.
- Cet appareil peut être utilisé par des enfants âgés de plus de 8 ans ainsi que des personnes à mobilité réduite ou à déficience sensorielle ou

mentale dans le cas où ils ont été placés sous la surveillance d'une personne responsable, ont été informés de la manière d'utiliser l'appareil en toute sécurité et comprennent les risques.

- Empêchez les enfants de jouer avec l'appareil.
- Le nettoyage et la maintenance utilisateur ne doivent pas être effectués par des enfants sans surveillance.
- Éteignez et débranchez l'appareil lorsqu'il n'est pas utilisé.
- Ne laissez jamais un appareil en fonctionnement sans surveillance.
- Ne tirez pas l'appareil par le cordon.
- Évitez de trop tordre, enrouler ou tirer sur le cordon d'alimentation. N'utilisez jamais de fil de nylon ou de fer pour enrouler le cordon d'alimentation.
- Veillez à ce que la fiche et la prise restent visibles et accessibles à tout moment.
- N'utilisez pas de rallonges.
- N'essayez jamais de récupérer l'appareil s'il est tombé dans l'eau. Si cela se produit, débranchez immédiatement la fiche du secteur et faites vérifier l'appareil avant de l'utiliser à nouveau.
- Si le cordon d'alimentation fourni est endommagé, il doit être remplacé par un électricien ou une personne qualifiée pour éviter tout risque.
- L'alimentation électrique doit être conforme aux spécifications indiquées sur l'étiquette de classification au dos de l'appareil.
- L'appareil doit être installé conformément

aux réglementations nationales en matière de câblage.

- Ne dépassez pas la taille recommandée de la pièce pour une efficacité maximale.
- Fermez les portes et les fenêtres pour une efficacité optimale.
- Gardez les rideaux ou les stores fermés pendant les heures les plus ensoleillées de la journée.
- Gardez les filtres propres.
- Une fois que la pièce a atteint les conditions souhaitées, réduisez le réglage de la température et de la ventilation.
- N'allumez pas l'appareil si vous avez découvert des dommages à l'appareil, au cordon ou à la prise, si l'appareil fonctionne mal ou s'il présente des signes de tout autre défaut. Retournez le produit complet au point de vente ou à un électricien certifié pour inspection et/ou réparation. Demandez toujours des pièces d'origine. L'appareil (y compris le cordon et la prise) ne peut être ouvert et/ou réparé que par des personnes dûment autorisées et qualifiées.
- Seul un professionnel agréé est autorisé à démonter ou à modifier l'appareil.
- Cet appareil ne doit être utilisé qu'aux fins prévues. Toute autre utilisation est considérée comme une cause de mauvais usage. L'utilisateur/opérateur, et non le fabricant, sera responsable de tout dommage ou blessure de toute nature causé à la suite de cela.

Installation du kit fenêtres

North est un climatiseur portable qui peut être déplacé d'une pièce à l'autre. Veuillez vous référer aux instructions séparées pour savoir comment installer le kit d'étanchéité de fenêtre inclus.

Installation du tuyau d'évacuation

- Utilisez uniquement le tuyau fourni et fixez le tuyau d'évacuation à l'arrière du climatiseur
- Évitez les plis et les coudes dans les tuyaux d'évacuation, car cela provoquerait une accumulation d'air humide expulsé et entraînerait une surchauffe et l'arrêt de l'appareil. Les chiffres ci-dessous indiquent la position correcte.
- Le tuyau peut être allongé de 300 mm à 1500 mm mais pour une efficacité maximale, utilisez la longueur la plus courte possible.

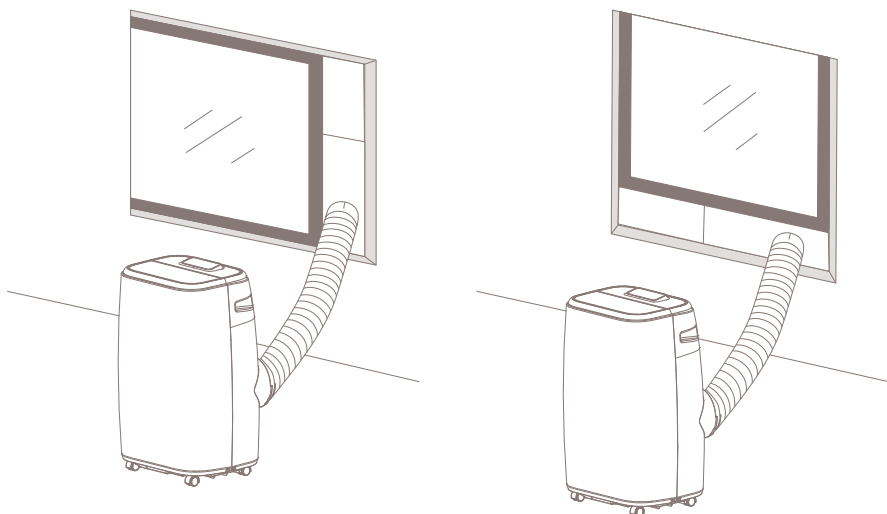

⚠ Avertissement ! La longueur du tuyau d'évacuation est spécialement conçue en fonction de la spécification de ce produit. Ne le remplacez pas par votre propre tuyau, car cela pourrait entraîner un dysfonctionnement de l'appareil.

Installation de la télécommande

- 1 Enlever le couvercle.
- 2 Placez la pile conformément aux instructions sur le couvercle en respectant les polarités
- 3 Fermez le couvercle.

⚠ Remarque :

- Utilisez uniquement 1 pile CR2025 3V
- Les piles non rechargeables ne doivent pas être rechargées
- Les piles usagées doivent être retirées de la télécommande et éliminées en toute sécurité
- Si la télécommande doit être stockée pour une longue période de non-utilisation, la pile doit être retirée
- Les raccords d'alimentation ne doivent pas être court-circuités.

Conseils et recommandations

Pour obtenir le meilleur rendement du climatiseur, respectez les recommandations suivantes :

- Pour obtenir le meilleur rendement du climatiseur, respectez les recommandations suivantes :
- Fermez les fenêtres et les portes de la pièce à climatiser. La seule exception est l'installation au moyen d'un trou dans le mur. Dans ce cas, il est recommandé de laisser une porte ou une fenêtre entrouverte, afin de garantir l'échange d'air.

- N'utilisez pas l'appareil dans des pièces très humides (par ex. buanderie).
- Protégez la pièce de la lumière directe du soleil en tirant les rideaux et/ou en fermant partiellement les stores, afin d'obtenir un fonctionnement très économique.
- N'utilisez pas l'appareil à l'extérieur.
- Assurez-vous qu'il n'y a aucune source de chaleur dans la pièce.
- Vérifiez que le climatiseur est placé sur un sol plat.
- Ne placez aucun objet sur le climatiseur.
- N'obstruez pas les entrées d'air.
- N'obstruez pas les entrées d'air

⚠ Attention ! Lorsque la température extérieure est élevée pendant une période prolongée, cette chaleur sera également perceptible dans la maison. Les meubles, la literie, les rideaux, les tapis et autres stockent beaucoup de chaleur. La climatisation peut donc avoir besoin de plus de temps pour refroidir la pièce.

3. Maintenance

Débranchez toujours le climatiseur du secteur avant de le nettoyer. Pour maximiser l'efficacité du climatiseur, nettoyez-le régulièrement.

Nettoyage de l'extérieur de l'appareil

Utilisez un chiffon doux et humide pour nettoyer l'extérieur de l'appareil.

N'utilisez jamais de produits chimiques agressifs, d'essence, de détergents, de chiffons traités chimiquement ou d'autres solutions nettoyantes. Tous ces produits pourraient endommager le matériau de l'enveloppe de l'appareil.

Nettoyage du filtre

Si le filtre à air est obstrué par de la poussière ou des saletés, il doit être nettoyé toutes les deux semaines. Le filtre peut être nettoyé en ouvrant la grille d'entrée d'air et en retirant le filtre. Nettoyez le filtre à air avec un détergent neutre dans de l'eau tiède (max. 40°C) et laissez-le sécher. Remplacez le filtre à air dans l'entrée d'air et remettez la grille en place.

⚠ Remarque : Ne jamais faire fonctionner l'appareil sans le filtre.

⚠ Astuce : nettoyez le filtre toutes les 2 semaines. Un filtre propre améliore le fonctionnement du climatiseur ! Vous pouvez retirer délicatement les particules de poussière du filtre à l'aide d'un aspirateur ou d'un chiffon sec.

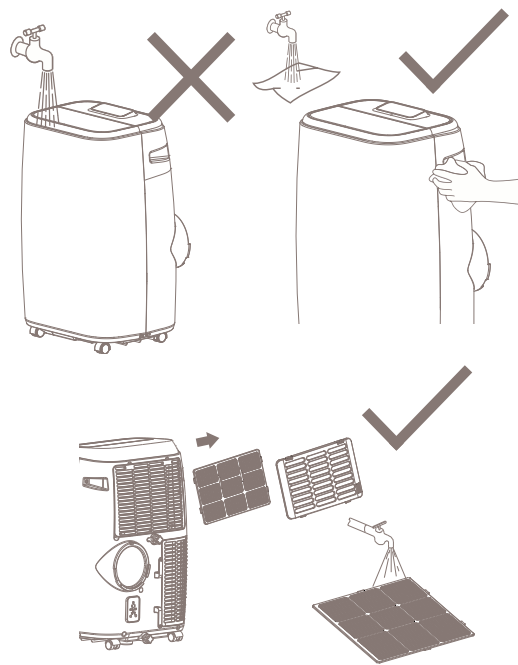

⚠ Attention : n'utilisez jamais le climatiseur sans filtre. Cela amènerait des particules de poussière sur les nervures que vous ne pourrez pas retirer par la suite.

Stockage à long terme

- Vidangez l'eau qui reste dans l'unité
- Faites fonctionner l'appareil en mode ventilation seulement pendant quelques heures pour bien sécher l'intérieur.
- Débranchez et rangez le cordon d'alimentation.
- Nettoyez ou changez le filtre.
- Protégez l'appareil dans un carton ou un sac fermé (à une température ne dépassant pas 40 °C). Séchez-le soigneusement avant de le ranger.
- N'installez pas, ne faites pas fonctionner ou ne stockez pas l'appareil dans une pièce de moins de 15m² (DXMA10/11/12/14). Cela est lié au gaz propane qui se trouve dans la climatisation. S'il est placé dans un espace trop petit, cela peut entraîner un risque d'explosion.

4. Fonctions

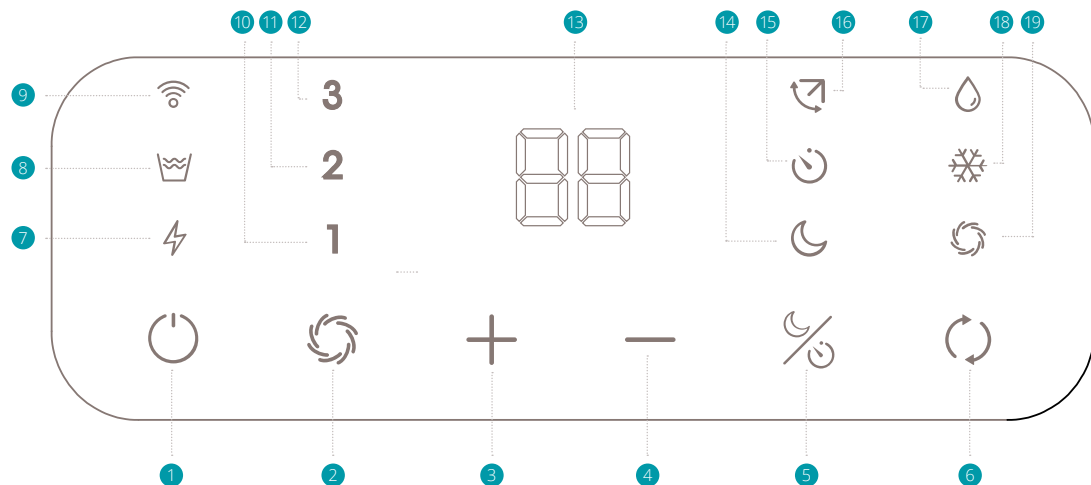

- 1 Marche / Arrêt (alimentation)
- 2 Vitesse du ventilateur
- 3 Température ou augmentation minuterie
- 4 Température ou diminution minuterie
- 5 Mode nuit / minuterie
- 6 Sélection du mode
- 7 Indicateur d'alimentation
- 8 Indicateur de réservoir d'eau plein
- 9 Indicateur Wi-Fi
- 10 Indicateur de vitesse de ventilation faible
- 11 Indicateur de vitesse de ventilation moyenne
- 12 Indicateur de vitesse de ventilation élevée
- 13 Écran
- 14 Indicateur de mode nuit
- 15 Indicateur de mode minuterie
- 16 Indicateur d'oscillation activée
- 17 Indicateur de mode déshumidificateur
- 18 Indicateur de mode refroidissement
- 19 Indicateur de mode ventilation

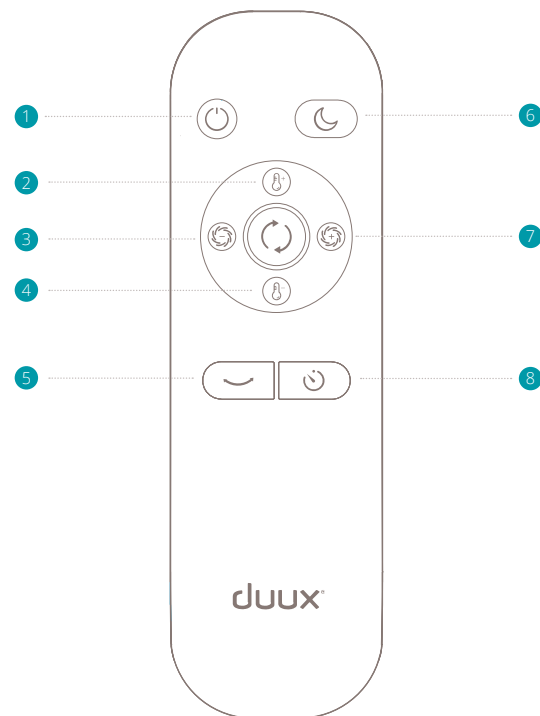

- 1 Marche / arrêt
- 2 Augmentation de température
- 3 Diminution de la vitesse du ventilateur
- 4 Diminution de la température
- 5 Oscillation auto activée / désactivée
- 6 Mode nuit activé / désactivé
- 7 Augmentation de la vitesse du ventilateur
- 8 Minuterie activée

Interrupteur d'alimentation



- 1 Appuyez sur le bouton ON/OFF et l'appareil démarrera en mode refroidissement. La température préréglée est 25°C sur la vitesse moyenne du ventilateur. Ce n'est qu'en débranchant l'appareil qu'il revient aux réglages prédéfinis.
- 2 Pour éteindre l'appareil, appuyez à nouveau sur le bouton ON/OFF. Lorsque l'appareil est allumé / éteint à l'aide du bouton d'alimentation, il mémorise le dernier réglage, à l'exception de la minuterie. La minuterie est annulée après la mise hors tension et ne sera pas mémorisée.

Remarque : La fenêtre d'affichage indique la température ambiante de la pièce de 0°C à 50°C.

Sélection du mode opérationnel



Appuyez sur le bouton  pour sélectionner le mode de fonctionnement préféré : refroidissement, déshumidification ou ventilation.

Mode de refroidissement

Lorsque le climatiseur est en mode refroidissement, il refroidit la pièce. Le compresseur est alors mis en marche. Lorsque le climatiseur a atteint la température souhaitée, il passe en mode ventilation. Appuyez sur le bouton  jusqu'à ce que l'icône  s'allume. Appuyez sur les boutons " - " ou " + " pour sélectionner la température ambiante souhaitée. La température

peut être de 16°C à 31°C. Appuyez sur le bouton  pour changer la vitesse du vent

Mode déshumidification

En mode déshumidification, l'appareil met en marche le compresseur et commence à déshumidifier la pièce. Appuyez sur le bouton  jusqu'à ce que l'icône  s'allume. Le vent restera à basse vitesse en mode de déshumidification.

Mode ventilation

En mode ventilation, la climatisation ventilera seulement. Il déplace l'air dans la pièce, ce qui a un effet rafraîchissant. Le compresseur ne s'allume pas dans ce mode. Appuyez sur le bouton  pour sélectionner la vitesse du vent entre 1, 2 ou 3.

Réglage de la minuterie

- 1 La minuterie peut être utilisée pour activer automatiquement le climatiseur entre 1 et 24 heures. Cette fonction ne peut être activée que si le climatiseur est éteint. Appuyez et maintenez le bouton SLEEP/TIMER, ou appuyez sur le bouton minuterie de la télécommande pour activer un démarrage différé de l'appareil. Vous pouvez régler les heures en appuyant sur les boutons " + " ou " - ". Lorsque vous éteignez

la minuterie, appuyez et maintenez enfoncé le bouton Sleep/Timer à nouveau et mettez l'affichage à "0".

- 2 La minuterie peut également être utilisée pour éteindre automatiquement le climatiseur. Cette fonction ne peut être activée que lorsque la climatisation est en marche. Appuyez et maintenez enfoncé le bouton SLEEP/TIMER, ou appuyez sur le bouton minuterie de la télécommande. Vous pouvez régler les heures en appuyant sur les boutons " + " ou " - ".

Fonction oscillation

Après la mise en marche du climatiseur, appuyez sur cette touche de la télécommande pour faire osciller automatiquement le volet d'aération de haut en bas. En appuyant à nouveau sur ce bouton, l'oscillation s'arrête et le volet d'aération reste dans cette position. Lorsque le climatiseur est éteint, le volet d'aération se referme automatiquement.

Mode nuit

Lorsque vous appuyez sur le bouton du mode Nuit en mode refroidissement, la température réglée augmente de 1°C au bout d'une heure, encore 1°C au bout de deux heures et reste ensuite à cette température. Appuyez à nouveau sur le bouton du mode Nuit pour annuler le réglage.

En mode Nuit, la ventilation restera à basse vitesse.

En appuyant à nouveau sur le bouton du mode Nuit, la vitesse de ventilation revient au réglage précédent.

Remarque : L'appareil s'éteint automatiquement lorsque le mode Nuit est activé pendant plus de 12 heures

Remarque : Le mode nuit n'est pas disponible lorsque l'appareil fonctionne en mode déshumidification ou ventilation.

Remarque : En mode nuit, la luminosité de l'affichage baissera automatiquement au bout de quelques secondes. Appuyez sur n'importe quelle touche pour réactiver le panneau de commande.

Remarque : Pour prolonger la durée de vie du compresseur, attendez au moins 3 minutes après avoir éteint l'appareil avant de le remettre en marche.

Remarque : Le système de refroidissement s'arrête lorsque la température ambiante est inférieure à la température réglée. Cependant, la ventilation continue de fonctionner au niveau fixé. Si la température ambiante dépasse le niveau choisi, le refroidissement reprend.

Évacuation

Pendant le processus de refroidissement, une partie de l'eau sera extraite de l'air et ira dans l'appareil. Si le réservoir est plein, le compresseur et le moteur s'arrêtent, les unités émettront un son d'avertissement et l'icône Plein d'eau s'allume. Lorsque le réservoir d'eau est plein, veuillez suivre les étapes ci-dessous : (fig. 1 position 9)

- 1 Éteignez le climatiseur et évitez de le déplacer lorsque le réservoir d'eau est plein.
- 2 Placez un récipient (un bac à eau par exemple) sous le trou d'évacuation.
- 3 Retirez le bouton de vidange et le bouchon en caoutchouc (figure 3) et laissez l'eau s'écouler.
- 4 Lorsque le récipient est presque plein, fermez le trou de vidange avec le bouchon en caoutchouc et videz le bac à eau.
- 5 Répétez l'opération jusqu'à ce que l'unité soit vide.
- 6 Remplacez le bouchon en caoutchouc et serrez fermement.
- 7 Allumez l'appareil, l'indicateur de plein d'eau doit être éteint.

Si vous souhaitez faire fonctionner l'appareil sans avoir à vider le réservoir d'eau (vidange continue), veuillez suivre les étapes suivantes :

- Retirez le bouton de vidange et le bouchon en caoutchouc et conservez-les pour une utilisation

ultérieure. (figure 1)

- Raccordez le tuyau de vidange fourni à la sortie d'eau comme indiqué et placez l'autre extrémité dans une évacuation. (figure 2)
- Le tuyau de vidange peut être prolongé en ajoutant un tuyau d'extension et en utilisant un raccord approprié.

⚠ Remarque :

- L'évacuation doit être au niveau ou en dessous du niveau de la sortie.
- L'indicateur de PLEIN D'EAU sera désactivé dans ce mode de vidange.

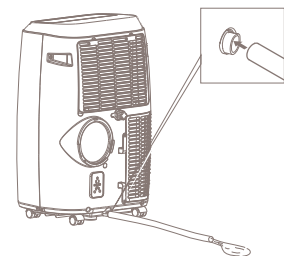
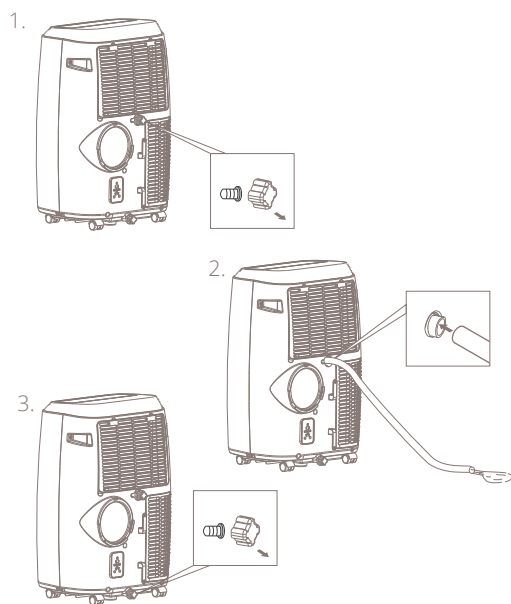

Mode Wi-Fi

Lors du branchement de l'appareil, l'indicateur Wi-Fi clignote et il commence la recherche des appareils à coupler. Une fois connecté, l'indicateur Wi-Fi deviendra fixe.

Si vous souhaitez modifier le paramètre Wi-Fi, appuyez sur le bouton  et maintenez-le enfoncé pour réinitialiser le paramètre Wi-Fi jusqu'à ce que l'indicateur Wi-Fi clignote à nouveau.

Fonctionnement Wi-Fi et APPLI

Scannez le code QR ci-dessous pour télécharger l'application Duux ou recherchez l'application DUUX dans l'App Store ou le Google Play Store. Une fois l'appli installée, saisissez votre adresse e-mail et terminez l'enregistrement.



APP STORE



PLAY STORE

Connexion au Wi-Fi

- 1 Une fois enregistré, cliquez sur « ajoutez l'appareil duux » sur l'écran principal ou utilisez le bouton « + » dans le coin supérieur droit pour ajouter un nouvel appareil.
- 2 Recherchez « North » et appuyez pour continuer.
- 3 Connectez-vous à votre réseau Wi-Fi préféré et saisissez le mot de passe correspondant
- 4 Suivez les instructions dans l'appli pour terminer le processus de couplage.

⚠ **Remarque :** si vous rencontrez des problèmes de connexion ou d'utilisation de l'appli, veuillez vous référer à la section FAQ dans le menu de l'appli.

Une sensation de rafraîchissement inégalée.

5. Caractéristiques techniques

DXMA10/11:

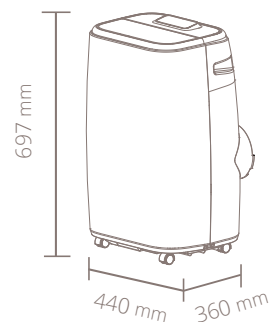

DXMA12/13 :

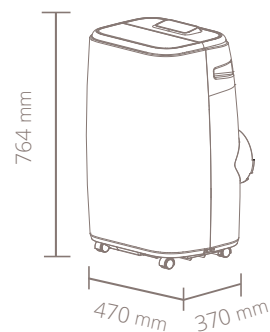

Puissance frigorifique :
14000/18000btu/h



Consommation électrique :
1538/2000 Watt



Niveau sonore :
52-58dBa



Flux d'air :
380/450m³/h



Surface utile :
38/46m²



Modes de fonctionnement :
4 (refroidissement, ventilation,
déshumidification, nuit)



Réfrigérant :
R290



Écran :
Numérique à LED



Panneau de commande :
Tactile capacitif



Minuterie :
0-24h



N° de modèle :
DXMA10/11/12/13

L'apparence et les caractéristiques techniques de l'appareil peuvent être modifiées sans préavis.

6. FAQ

Q. Le climatiseur ne s'allume pas. Qu'est-ce que je dois faire ?

- R. - Veuillez vérifier si le climatiseur est branché
- Veuillez vérifier qu'il n'y ait pas de panne de courant.
- Veuillez vérifier si l'indicateur de PLEIN D'EAU clignote. Si c'est le cas, videz le réservoir d'eau.
- Veuillez vérifier si la température ambiante est inférieure à la température réglée. Dans ce cas, l'appareil ne refroidira pas.

Q. L'appareil semble avoir peu d'effet. Qu'est-ce qui ne va pas ou comment est-ce que je peux résoudre le problème ?

- R. - Veuillez vérifier si la lumière directe du soleil entre dans la pièce . Fermez tous les rideaux pour empêcher la chaleur de rentrer.
- Fermez les portes et les fenêtres
- La présence de nombreuses personnes dans la pièce fait augmenter la température, la température souhaitée devient donc plus difficile à atteindre
- Veuillez vérifier s'il y a quelque chose dans la pièce susceptible de produire beaucoup de chaleur (par exemple, un micro-ondes)

- Veuillez vérifier si l'entrée ou la sortie d'air sont obstruées
- Veuillez vérifier si la température ambiante est inférieure à la température réglée. Dans ce cas, l'appareil ne refroidira pas.

Q. L'appareil fait beaucoup de bruit. Que se passe-t-il ?

- R. Veuillez vérifier si l'appareil se trouve sur une surface stable et s'il est bien à l'horizontale. Si ce n'est pas le cas, le compresseur peut devenir bruyant.

Q. Le compresseur ne fonctionne pas. Que se passe-t-il ?

- R. Il est possible que la protection contre la surchauffe du compresseur soit activée. Attendez quelques minutes pour que la température baisse.

Q. Je vois un code d'erreur. Qu'est-ce que cela signifie ?

- R. Consultez le tableau ci-dessous avec les codes d'erreur et les explications correspondantes. Dans tous les cas, veuillez contacter votre point de vente ou votre point de service local pour une réparation.

Q. Comment est-ce que je peux prolonger la durée de vie du compresseur ?

- R. Pour prolonger la durée de vie du compresseur, attendez au moins 3 minutes après avoir éteint l'appareil avant de le remettre en marche.

Q. Pourquoi l'appareil ne s'éteint-il pas lorsque la température réglée est atteinte ?

- R. Le système de refroidissement s'arrête lorsque la température ambiante est inférieure à la température réglée. Cependant, la ventilation continue de fonctionner selon la valeur réglée. Lorsque la température ambiante dépasse la valeur sélectionnée, le refroidissement redevient actif.

E0	Le capteur de température ambiante est tombé en panne. Contactez votre point de vente ou votre point de service local pour une réparation.
E2	Le réservoir d'eau est plein en mode refroidissement. Retirez le bouchon en caoutchouc et videz le réservoir d'eau.
E3	Le capteur de température de l'évaporateur est tombé en panne. Contactez votre point de vente ou votre point de service local pour une réparation.

Élimination

La directive européenne 2012/19/CE relative aux déchets d'équipements électriques et électroniques (DEEE) exige que les appareils ménagers électriques usagés ne soient pas jetés avec les déchets ménagers ordinaires non triés. Les appareils en fin de vie doivent être collectés séparément pour optimiser la récupération et le recyclage des matériaux qu'ils contiennent et réduire leur effet sur la santé humaine et l'environnement. Le symbole avec la poubelle et la croix sur les produits vous rappelle à votre obligation d'assurer la collecte séparée de vos appareils. Les consommateurs doivent contacter leurs autorités locales ou le revendeur pour obtenir des informations concernant la procédure à respecter pour la mise au rebut de leur ancien appareil.



Vielen Dank, dass du dich für Duux entschieden hast.

Wir freuen uns sehr darüber, dass du dir die Anleitung für dein neues, mobiles Smart-Klimagerät von Duux durchlesen willst! Viele Nutzer verzichten auf das Lesen der Anleitung und versuchen, selbst herauszufinden, wie das Produkt verwendet wird. Studien haben allerdings gezeigt, dass Menschen, die Anleitungen lesen, ein Produkt schneller und besser nutzen können, als diejenigen, die nach dem Grundsatz „Versuch macht klug“ vorgehen.

Bei Duux glauben wir an die Bedeutung einer komfortablen und gesunden Wohnumgebung. Dein Wohlbefinden durch die Entwicklung ansprechender, funktionaler und effektiver Produkte zu verbessern: das ist die Leidenschaft, die uns jeden Tag antreibt. Mit unserem Sortiment innovativer Produkte zur Luftbehandlung wollen wir dir eine Raumluft von bestmöglicher Qualität bieten.

Unproduktive Arbeitstage, stickige Restaurants oder schlaflose Nächte. Der Sommer wird jedes Jahr länger und heißer, deshalb brauchst du einen neuen besten Freund, mit dem diese Tage viel angenehmer werden. Wir präsentieren North: ein mobiles Klimagerät, das effizient für Abkühlung sorgt. Durch sein unkonventionelles Design ist dieses Gerät ein echter Hingucker, die Räder und Griffe an beiden Seiten machen es total mobil. So bleibst du immer frisch.

Lies dir diese Anleitung sorgfältig durch, um dein North mobiles Klimagerät optimal nutzen zu können.

Verpackungsinhalt



North



Fernbedienung



Abflussschlauch



Akku



Abluftschlauch

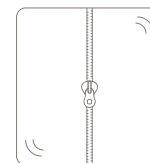

Fensterset



Gehäuseadapter



Fensteranschluss



Gebrauchsanweisung

Inhaltsverzeichnis

1. Produktübersicht **4**
2. Installation und Verwendung **5**
3. Wartung und Pflege **11**
4. Funktionen **12**
5. Technische Angaben **19**
6. FAQ **20**

1. Produktübersicht

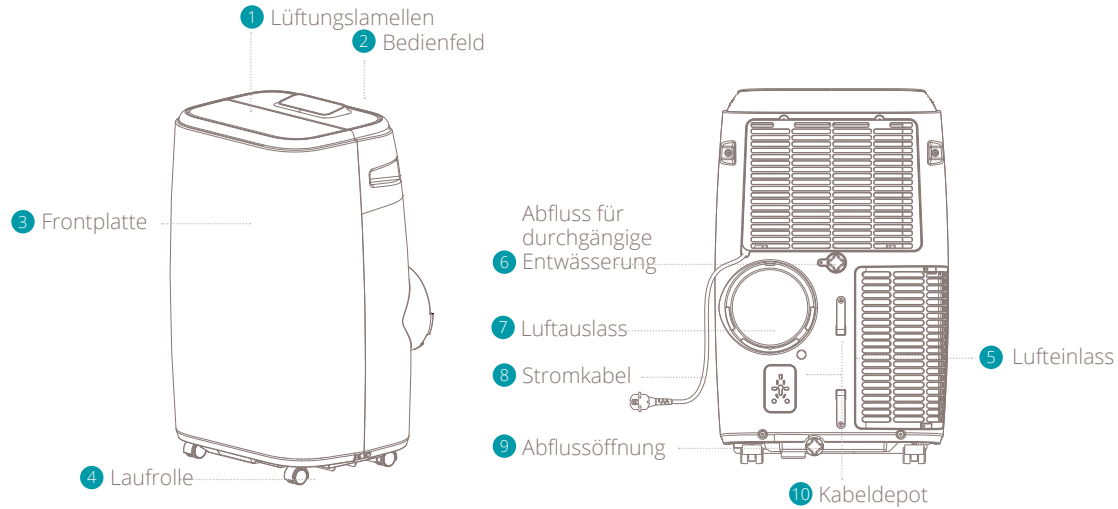

Zubehör

- 11 Gehäuseadapter
- 12 Fensteranschluss
- 13 Abflussschlauch
- 14 Abluftschlauch
- 15 Fensterset
- 16 Fernbedienung
- 17 Akku

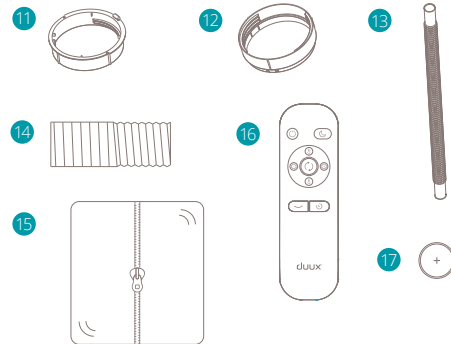

2. Installation und Verwendung

Bitte vor der Installation gut durchlesen

- Dieses Gerät ist mit dem Propangas R290 befüllt. Halte dich genau an die Herstellerhinweise zur Nutzung und zu Reparaturen.
- Bitte lies dir die gesamte Bedienungsanleitung sorgfältig durch, bevor du das Gerät verwendest
- Das Gerät nicht in einem Raum installieren, bedienen oder lagern, der kleiner als (DXMA10/11/12/13) / 15m² ist. Grund dafür ist das Propangas in der Klimaanlage. Wenn das Gerät in einem zu kleinen Raum gelagert wird, kann Explosionsgefahr entstehen.



⚠ Allgemeine Vorsichtsmaßnahmen

- Nur zur Verwendung in Innenräumen geeignet.
- Nicht in Schränken, Kabinen, Booten, Wohnwagen oder ähnlichen Orten verwenden.
- Das Gerät nicht in der Nähe von

Schwimmbecken, in Waschräumen oder ähnlichen Nassbereichen verwenden.

- Lasse das Gerät nach einem Transport oder wenn es gekippt wurde (z. B. bei der Reinigung) 12 Stunden lang stehen, bevor du es an das Stromnetz anschließt.
- Verwende das Gerät nur in aufrechter Position, auf einer flachen, ebenen Oberfläche (auch während des Transports) und mindestens 50 cm von Gegenständen entfernt.
- Verwende das Gerät nicht in einer Umgebung mit potenzieller Explosionsgefahr, in der sich brennbare Flüssigkeiten, Gase oder Staub befinden.
- Verwende in der Nähe dieses Klimageräts keine explosiven oder leicht entflammaren Stoffe und Treibstoffe. Verwende außerdem niemals Farbe, Reinigungssprays, Anti-Insektensprays oder Ähnliches in der Nähe des Geräts; dies könnte den Kunststoff verformen oder Schäden an der Elektronik verursachen.
- Sorge dafür, dass zwischen den Seiten des Geräts und brennbaren, heizenden Materialien ein Abstand von mindestens 50 cm eingehalten wird.
- Stelle keine Gegenstände auf das Gerät und halte den Lufteinlass/Luftauslass frei.
- Vermeide, dass das Gerät mit Spritzwasser in Berührung kommt.
- Behalte Kinder und Haustiere genau im Auge,

wenn das Gerät in Betrieb ist.

- Dieses Gerät kann von Kindern ab dem Alter von 8 Jahren und von Personen mit eingeschränkten körperlichen, sensorischen oder mentalen Fähigkeiten oder ohne Erfahrung und Wissen verwendet werden, wenn sie entweder bei der Verwendung beaufsichtigt werden oder über die sichere Verwendung des Geräts informiert wurden und die möglichen Gefahren verstehen.
- Lasse Kinder nicht mit dem Gerät spielen.
- Die Reinigung und die vom Nutzer auszuführenden Wartungsarbeiten dürfen Kinder nicht unbeaufsichtigt durchführen.
- Schalte das Gerät aus und ziehe den Stecker aus der Steckdose, wenn es nicht benutzt wird.
- Lasse das Gerät niemals unbeaufsichtigt, wenn es in Betrieb ist.
- Bewege das Gerät nicht durch Ziehen am Stromkabel.
- Das Stromkabel nicht übermäßig verformen, zu eng aufwickeln oder daran ziehen. Verwende niemals Nylon- oder Eisendraht, um das Netzkabel zu spannen.
- Stelle sicher, dass Stecker und Steckdose jederzeit sichtbar und zugänglich bleiben.
- Verwende keine Verlängerungskabel.
- Greife niemals nach dem Gerät, wenn es ins Wasser gefallen ist, um es herauszuholen. Ziehe in einem solchen Fall sofort den Netzstecker und lasse das Gerät überprüfen, bevor du es wieder benutzt.
- Wenn das Stromkabel beschädigt ist, muss es von

einem Elektriker oder einer qualifizierten Person ersetzt werden, um Gefahren zu vermeiden.

- Die Netzversorgung muss den Angaben auf dem Typenschild auf der Rückseite des Geräts entsprechen.
- Das Gerät muss in Übereinstimmung mit den nationalen Bestimmungen zum Anschluss von Elektrogeräten installiert werden.
- Die empfohlene Raumgröße für einen maximalen Wirkungsgrad darf nicht überschritten werden.
- Schließe Türen und Fenster, um eine maximale Effizienz zu erreichen.
- Halte Vorhänge oder Jalousien während der sonnigsten Stunden des Tages geschlossen.
- Halte die Filter sauber.
- Reduziere die Einstellung für Temperatur und Lüftung, wenn das gewünschte Raumklima erreicht wurde.
- Schalte das Gerät nicht ein, wenn du Schäden am Gerät, am Kabel oder am Stecker festgestellt hast, wenn das Gerät eine Funktionsstörung aufweist oder Anzeichen eines anderen Defekts vorhanden sind. Schicke das komplette Produkt zur Überprüfung und/oder Reparatur an die Verkaufsstelle oder an einen zertifizierten Elektriker zurück. Verlange immer Originalteile. Das Gerät (inkl. Kabel und Stecker) darf nur von offiziell autorisierten und qualifizierten Personen geöffnet und/oder repariert werden.
- Das Gerät darf nur von Fachleuten mit einer offiziellen Lizenz demontiert oder angepasst werden.

- Dieses Gerät darf nur für den vorgegebenen Zweck verwendet werden. Jede andere Verwendung gilt als missbräuchlich. Für unsachgemäßer Verwendung resultierende Schäden haftet der Benutzer/Betreiber, nicht der Hersteller.

Installation des Fenstersets

North ist ein tragbares Klimagerät, das von einem Raum zum anderen bewegt werden kann. Wie das mitgelieferte Fensterset installiert wird, ist in der separaten Anleitung erklärt.

Den Ablaufschlauch anschließen

- Verwende nur den mitgelieferten Abluftschlauch und befestige diesen an der Rückseite des Klimageräts
- Vermeide Knick- und Biegungen im Abluftschlauch, da die ausgestoßene feuchte Luft sich sonst staut und das Gerät sich wegen Überhitzung abschaltet. Die folgenden Abbildungen zeigen die korrekte Positionierung.
- Der Schlauch kann von 300 mm auf 1500 mm verlängert werden. Allerdings solltest du die kürzeste mögliche Länge verwenden, um die maximale Effizienz zu erreichen.

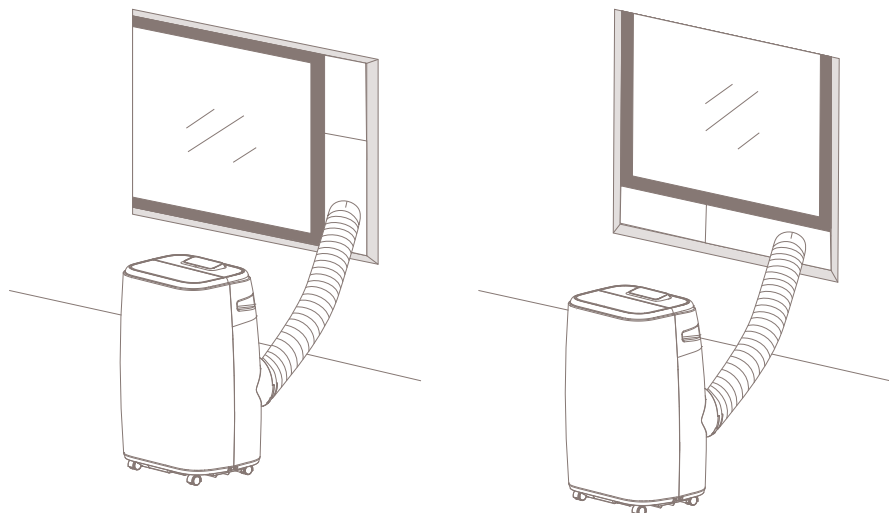

⚠ Achtung! Die Länge des Abgasrohrs wurde speziell auf die technischen Spezifikationen dieses Produktes abgestimmt. Ersetze es darum nicht durch einen eigenen Schlauch, da dies zu einer Fehlfunktion des Geräts führen kann.

Inbetriebnahme der Fernbedienung

- 1 Entferne die Abdeckung.
- 2 Lege die Batterie gemäß der Anweisungen auf der Abdeckung mit der richtigen Polarität ein.
- 3 Schließe die Abdeckung.

⚠ Anmerkung:

- Ausschließlich 1x CR2025 3V Batterien verwenden
- Nicht-wiederaufladbare Batterien dürfen nicht wieder aufgeladen werden
- Verbrauchte Batterien sind aus der Fernbedienung zu nehmen und sicher zu entsorgen
- Wenn die Fernbedienung über einen längeren Zeitraum unbenutzt gelagert wird, sollte die Batterie entfernt werden
- Die Anschlussklemmen dürfen nicht kurzgeschlossen werden.

Tipps und Hinweise

Bitte beachte die folgenden Hinweise, damit die Klimaanlage ihre höchste Leistung erreichen kann:

- Bitte beachte die folgenden Hinweise, damit die Klimaanlage ihre höchste Leistung erreichen kann:
- Schließe Türen und Fenster des Raumes, der klimatisiert werden soll. Die einzige Ausnahme gilt, wenn das Gerät in einer Wandöffnung installiert wurde. In diesem Fall gilt die

Empfehlung, eine Tür oder ein Fenster einen Spalt weit geöffnet zu lassen, um für Frischluftzufuhr zu sorgen.

- Verwende das Gerät nicht in Räumen mit einer hohen Luftfeuchtigkeit (z.B. im Wäscheraum).
- Schütze den Raum vor direkter Sonneneinstrahlung, indem du die Vorhänge zuziehst oder die Jalousien teilweise schließt, um einen möglichst sparsamen Betrieb zu erreichen
- Verwende das Gerät nicht im Freien.
- Sorge dafür, dass sich im Raum keine Wärmequellen befinden.
- Überprüfe, ob der Boden, auf dem die Klimaanlage aufgestellt wurde, eben ist.
- Lege keine Gegenstände auf die Klimaanlage.
- Blockiere die Lufteinlassöffnungen nicht.
- Blockiere den Luftaustritt nicht

⚠ Achtung! Wenn die Außentemperatur über einen längeren Zeitraum hoch ist, ist diese Wärme auch im Haus spürbar. Möbel, Bettwäsche, Vorhänge, Teppiche und ähnliche Gegenstände speichern viel Wärme. Dadurch dauert es möglicherweise länger, bis die Klimaanlage den Raum kühlt.

3. Wartung und Pflege

Trenne das Klimagerät vor der Reinigung immer vom Stromnetz. Reinige das Klimagerät regelmäßig, um eine optimale Effizienz zu gewährleisten.

Reinigung des Gehäuses

Reinige das Gehäuse durch Wischen mit einem weichen, feuchten Tuch.

Verwende auf keinen Fall aggressive Chemikalien, Benzin, Reinigungsmittel, chemisch behandelte Tücher oder andere Reinigungsmittel. Diese können das Gehäusematerial angreifen.

Reinigung des Filters

Wenn Staub oder Schmutz den Luftfilter verstopfen, sollte der dieser alle zwei Wochen gereinigt werden. Reinige den Filter, indem du das Lufteinlassgitter öffnest und den Filter herausnimmst. Reinige den Luftfilter mit einem neutralen Reinigungsmittel in lauwarmem Wasser (max. 40°C) und lasse ihn trocknen. Setze den Luftfilter dann wieder in den Lufteinlass ein und bringe das Gitter wieder an.

⚠ Hinweis: Verwende das Gerät niemals ohne den Filter.

⚠ Tipp: Reinige den Filter alle 2 Wochen. Eine Klimaanlage mit sauberem Filter funktioniert besser! Du kannst die Staubteilchen mit einem trockenen Tuch oder ganz vorsichtig mit dem Staubsauger aus dem Filter entfernen.

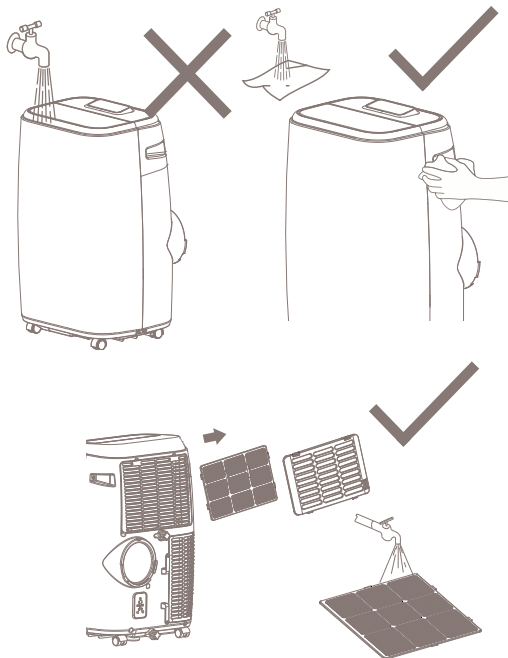

⚠ Achtung: Verwende die Klimaanlage niemals ohne Filter. Ohne Filter gelangen Staubpartikel auf die Lamellen, die du anschließend nicht mehr entfernen kannst.

Langfristige Lagerung

- Restliches Wasser aus dem Gerät ablassen
- Schalte das Gerät einige Stunden nur im Lüftungsbetrieb ein, damit die Innenseite gründlich trocknet.
- Ziehe den Stecker aus der Steckdose und rolle das Netzkabel auf.
- Reinige oder wechsele den Filter.
- Bedecke das Gerät in einem dichten Karton oder Beutel (nicht wärmer als 40°C). Vor dem Lagern gründlich trocknen.
- Lagere das Gerät nicht in einem Raum, der kleiner als 15m² (DXMA10/11/12/14) ist. Grund dafür ist das Propangas in der Klimaanlage. Wenn das Gerät in einem zu kleinen Raum gelagert wird, kann Explosionsgefahr entstehen.

4. Funktionen

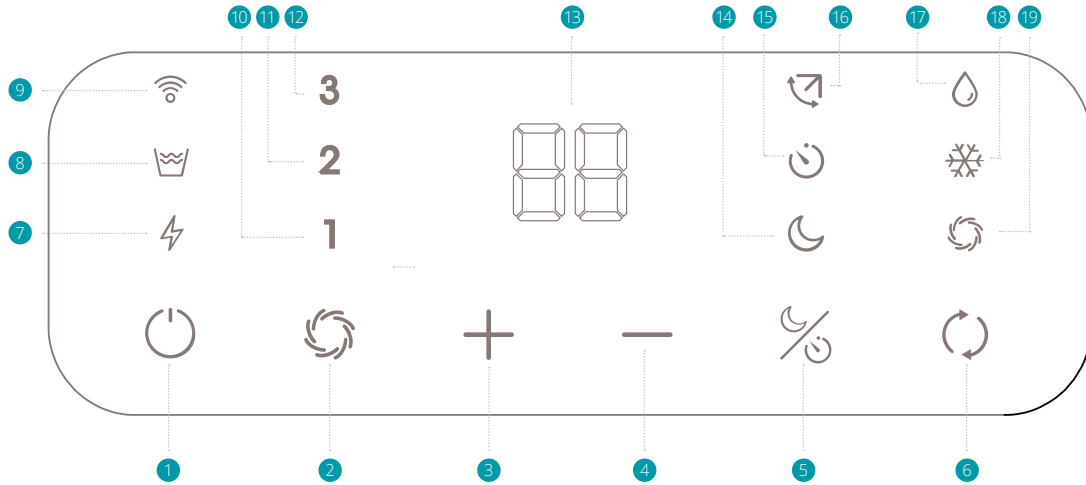

- 1 Ein/Aus (Strom)
- 2 Gebläsegeschwindigkeit (Ventilator)
- 3 Temperatur oder Timer höher
- 4 Temperatur oder Timer niedriger
- 5 Nacht-/Timer-Modus
- 6 Modusauswahl
- 7 Betriebsanzeige
- 8 Anzeige Wassertank voll
- 9 WLAN-Anzeige
- 10 Anzeige für niedrige Lüftungsgeschwindigkeit
- 11 Anzeige für mittlere Lüftungsgeschwindigkeit

- 12 Anzeige für hohe Lüftungsgeschwindigkeit
- 13 Anzeige
- 14 Anzeige Nachtmodus
- 15 Anzeige Timer-Modus
- 16 Swing-Anzeige
- 17 Anzeige Entfeuchter-Modus
- 18 Anzeige Kühlmodus
- 19 Anzeige Ventilatormodus

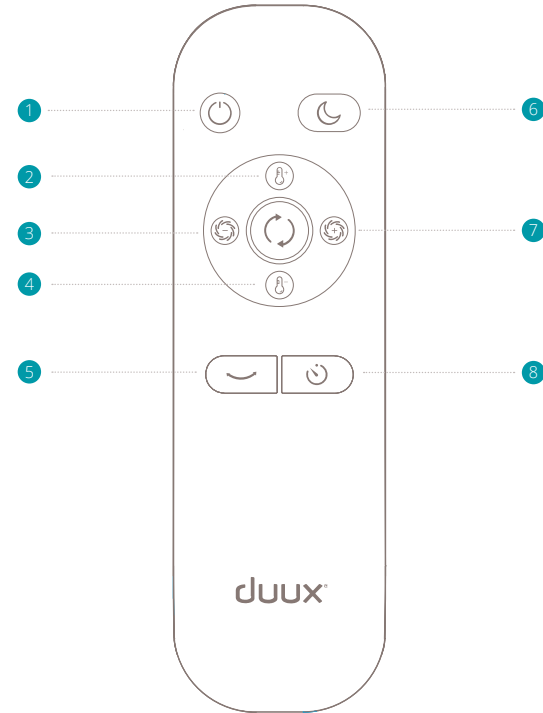

- 1 Strom an/aus
- 2 Temperatur höher
- 3 Lüftungsgeschwindigkeit niedriger
- 4 Temperatur niedriger
- 5 Auto-Swing an/aus
- 6 Nachtmodus an/aus
- 7 Lüftungsgeschwindigkeit niedriger
- 8 Timer aktiviert

Netzschalter



- 1 Drücke auf den Schalter ON/OFF, um das Gerät im Kühlmodus zu starten. Die voreingestellte Temperatur beträgt 25°C bei mittlerer Lüftungsgeschwindigkeit. Wenn du den Netzstecker des Gerätes aus der Steckdose ziehst, wird es wieder auf die Voreinstellungen zurückgesetzt. Drücke den Schalter ON/OFF, um das Gerät wieder abzuschalten. Wenn du das Gerät über den Netzschalter ein-/abschaltest, speichert es die letzte Einstellung, mit Ausnahme des Timers. Der Timer wird nach dem Abschalten gelöscht und nicht gespeichert.

Hinweis: Das Anzeigefenster zeigt die Raumtemperatur von 0°C bis 50°C an.

Betriebsmodus auswählen



Drücke die  Taste, um den bevorzugte Betriebsmodus zu wählen: Kühlen, Entfeuchten

oder Gebläse. Kühlmodus

Wenn die Klimaanlage im Kühlmodus läuft, kühlt sie den Raum. Dabei wird der Kompressor eingeschaltet. Wenn die Klimaanlage die gewünschte Temperatur erreicht hat, geht sie in den Ventilatormodus über. Drücke auf die  Taste, bis das  Symbol aufleuchtet. Drücke die Tasten „-“ oder „+“ um die gewünschte Raumtemperatur

auszuwählen. Es kann eine Temperatur von 16°C bis 31°C eingestellt werden. Die  Taste, um die Lüftungsschwindigkeit auszuwählen.

Entfeuchtungsmodus

Im Entfeuchtungsmodus schaltet das Gerät den Kompressor ein und beginnt, den Raum zu entfeuchten. Drücke die Taste , bis das Symbol  aufleuchtet. Das Gebläse läuft im Entfeuchtungsmodus bei niedriger Geschwindigkeit.

Ventilatormodus

Im Ventilatormodus funktioniert die Klimaanlage lediglich als Ventilator. Sie bewegt die Luft im Raum, was eine kühlende Wirkung hat. In diesem Modus ist der Kompressor nicht eingeschaltet. Drücke die Taste , um eine Lüftungsgeschwindigkeit von 1, 2 oder 3 zu wählen.

Einstellung des Timers

- 1 Mit Hilfe des Timers kann das Klimagerät in einem Zeitraum 1 und 24 Stunden automatisch aktiviert werden. Diese Funktion kann nur aktiviert werden, wenn das Klimagerät abgeschaltet ist. Halte die Taste SLEEP/TIMER gedrückt, oder drücke die Timer-Taste auf der Fernbedienung, um einen verzögerten Start

des Geräts zu aktivieren. Du kannst die Anzahl der Stunden durch Drücken der Tasten „-“ oder „+“ einstellen. Wenn du den Timer ausschalten möchtest, hältst du die Taste Sleep/Timer erneut gedrückt und stellst die Anzeige auf „0“ ein.

- 2 Der Timer kann auch verwendet werden, um das Klimagerät automatisch abzuschalten. Diese Funktion kann nur aktiviert werden, wenn die Klimaanlage eingeschaltet ist (ON). Halte die Taste SLEEP/TIMER gedrückt, oder drücke die Timer-Taste auf der Fernbedienung. Du kannst die Anzahl der Stunden durch Drücken der Tasten „-“ oder „+“ einstellen.

Swing-Funktion

Betätige diese Taste auf der Fernbedienung nach dem Einschalten des Klimagerätes, um die Lüftungslamellen automatisch nach oben und unten zu bewegen. Durch erneutes Drücken dieser Taste wird die Bewegung gestoppt und die Lüftungslamellen bleiben in der entsprechenden Position. Wenn das Klimagerät abgeschaltet wird, schließen sich die Lüftungslamellen automatisch wieder.

Nachtmodus

Wenn du im Kühlbetrieb die Taste Nachtmodus betätigst, wird die eingestellte Temperatur nach einer Stunde um 1°C erhöht, nach zwei Stunden um weitere 1°C und bleibt dann auf dieser

Temperatur. Drücke noch einmal auf die Taste Nachtmodus, um die Einstellung aufzuheben.

Im Nachtmodus bleibt die Lüftung auf niedriger Geschwindigkeit. Durch erneutes Drücken auf die Taste Nachtmodus wird die Lüftungsgeschwindigkeit wieder auf die vorherige Einstellung zurückgesetzt.

Hinweis: Das Gerät schaltet sich automatisch ab, wenn der Nachtmodus länger als 12 Stunden läuft

Hinweis: Der Nachtmodus ist nicht verfügbar, wenn das Gerät im Entfeuchtungs- oder Belüftungsmodus betrieben wird.

Hinweis: Im Nachtmodus wird die Anzeige nach wenigen Sekunden automatisch gedimmt. Drücke auf eine beliebige Taste, um das Bedienfeld zu aktivieren.

Hinweis: Bitte warte nach dem Abschalten des Gerätes mindestens 3 Minuten, bevor du es erneut einschaltest, um die Lebensdauer des Kompressors zu verlängern.

Hinweis: Das Kühlsystem schaltet sich ab, wenn die Umgebungstemperatur unter der eingestellten Temperatur liegt. Das Gebläse arbeitet jedoch auf der eingestellten Stufe weiter. Wenn die Umgebungstemperatur über den gewählten Wert ansteigt, wird die Kühlung wieder in Betrieb genommen.

Entwässerung

Während des Kühlvorgangs wird der Luft im Gerät eine gewisse Menge an Wasser entzogen. Wenn der Wasserbehälter voll ist, schalten sich sowohl der Kompressor als auch der Motor ab, geben ein summendes Geräusch ab und das Symbol „Wassertank voll“ leuchtet auf. Gehe bitte wie folgt vor, wenn der Wassertank voll ist: (Abb. 1 Position 9)

- 1 Schalte das Klimagerät ab und bewege es nicht, wenn der Wassertank voll ist.
- 2 Stelle einen Behälter (z. B. eine Wasserwanne) unter die Ablauföffnung.
- 3 Entferne den Ablassknopf und den Gummistopfen (Abbildung 3) und lasse das Wasser ablaufen.
- 4 Wenn der Behälter fast voll ist, verschließt du die Ablauföffnung mit dem Gummistopfen und entleerst die Wasserwanne.
- 5 Wiederhole diesen Vorgang, bis das Gerät leer ist.
- 6 Setzen den Gummistopfen wieder ein und drücke ihn gut fest.
- 7 Schalte das Gerät ein - die Anzeige Wassertank voll sollte jetzt aus sein.

Wenn du das Gerät betreiben möchtest, ohne den Wassertank entleeren zu müssen (durchgängige Entwässerung), gehe bitte wie folgt vor:

- Entferne den Ablassknopf und den Gummistopfen und bewahre diese für eine spätere Verwendung auf. (Abbildung 1)
- Schließe den mitgelieferten Ablaufschlauch wie abgebildet an den Wasserauslauf an und führe das andere Ende in einen Abfluss. (Abbildung 2)
- Das Abflussrohr kann durch Hinzufügen eines Verlängerungsschlauchs und Verwendung eines geeigneten Verbindungsstücks verlängert werden.

⚠ **Hinweis:**

- Die Ablauföffnung muss sich auf dem oder unter dem Ablaufniveau befinden.
- Die Anzeige WASSERTANK VOLL wird in diesem Entwässerungsmodus deaktiviert.

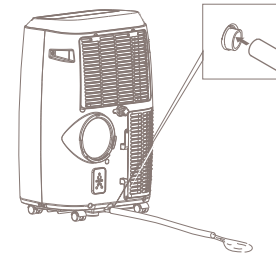
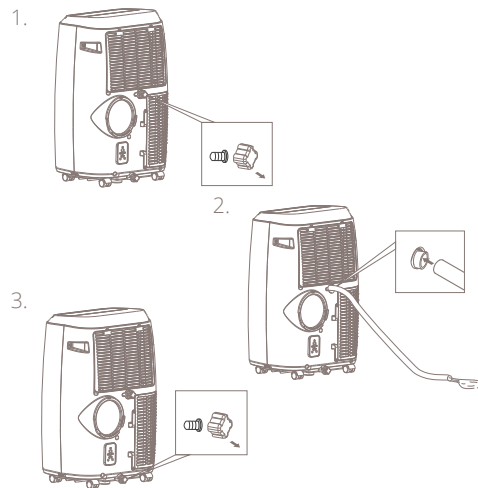

WLAN-Modus

Wenn du den Netzstecker des Geräts einsteckst, blinkt die WLAN-Anzeige und beginnt mit der Suche nach den zu koppelnden Geräten. Ist die Verbindung hergestellt, hört die WLAN-Anzeige auf zu blinken und leuchtet dauerhaft.

Wenn du die WLAN-Einstellung ändern möchtest, hältst du die Taste gedrückt, um die WLAN-Einstellung zurückzusetzen, bis die WLAN-Anzeige wieder blinkt.

WLAN- und App-Betrieb

Scanne folgenden QR-Code, um die Duux App herunterzuladen oder suche im AppStore oder bei Google Play nach der Duux App und lade sie dort herunter. Nach der Installation gibst du deine E-Mail-Adresse ein und schließt die Registrierung ab.



APP STORE



GOOGLE PLAY

Mit dem WLAN verbinden

- 1 Nach der Registrierung klickst du in der zentralen Ansicht auf „add duux device“ oder die Schaltfläche „+“ in der rechten oberen Ecke, um ein neues Gerät hinzuzufügen.
- 2 Suche nach „North“ und drücke um fortzufahren
- 3 Verbinde dich mit deinem bevorzugten WLAN-Netz und gib das entsprechende Passwort ein
- 4 Folge den Anweisungen in der App, um den Verbindungsvorgang abzuschließen.

⚠ **Hinweis:** Wenn Probleme mit der Verbindung oder bei der Nutzung der App auftreten, lies dir bitte die FAQ im App-Menü durch.

Ein
unvergleichlich
kühlendes
Gefühl.

5. Technische Angaben

DXMA10/11:

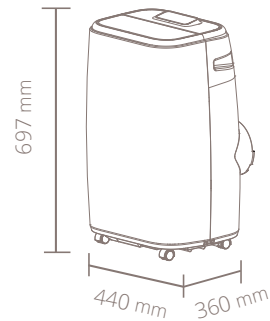

DXMA12/13:

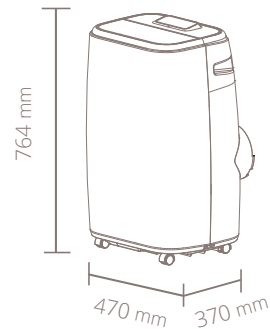

Kühlleistung:
14000/18000btu/h



Stromverbrauch:
1538/2000 Watt



Geräuschpegel:
52-58dBa



Luftvolumen:
380/450m³/h



Wirkfläche:
38/46m²



Betriebsmodi:
4 (Kühlung, Gebläse,
Entfeuchtend, Nacht)



Kältemittel:
R290



Anzeige:
Digitale LEDs



Bedienfeld:
Kapazitiver Touch



Timer:
0-24h



Modell-Nr.:
DXMA10/11/12/13

Aussehen und
Spezifikationen
dieses Geräts
können ohne
Vorankündigung
geändert werden.

6. FAQ

F. Das Klimagerät lässt sich nicht einschalten. Was kann ich tun?

- A. - Bitte überprüfe, ob der Stecker der Klimaanlage eingesteckt ist
- Bitte überprüfe, ob möglicherweise ein Stromausfall vorliegt
- Bitte prüfe, ob die Anzeige WASSERTANK VOLL blinkt. Bitte leere den Wassertank, wenn dies der Fall ist.
- Bitte kontrolliere, ob die Raumtemperatur unter der eingestellten Temperatur liegt. In diesem Fall kühlt das Gerät nicht.

F. Das Gerät scheint nur wenig Wirkung zu haben. Was ist nicht in Ordnung oder wie kann ich die Leistung verbessern?

- A. - Prüfe, ob direktes Sonnenlicht in den Raum einfällt. Schließe alle Vorhänge, um die Wärme draußen zu halten.
- Schließe Türen und Fenster
- Wenn sich viele Personen im Raum befinden, steigt die Raumtemperatur, dadurch wird es schwieriger, die gewünschte Temperatur zu erreichen
- Bitte prüfe, ob sich im Raum Gegenstände befinden, die viel Wärme erzeugen könnten (z. B. Mikrowelle)

- Prüfe bitte, ob der Lufteintritt oder -austritt blockiert ist
- Bitte prüfe, ob die Raumtemperatur unter der eingestellten Temperatur liegt. In diesem Fall kühlt das Gerät nicht.

F. Das Gerät macht viel Lärm. Wo liegt das Problem?

- A. Prüfe, ob das Gerät auf einem stabilen Untergrund steht und nicht auf einer ungleichmäßigen Fläche aufgestellt wurde. Dies kann zu dazu führen, dass der Kompressor laute Geräusche macht.

F. Der Kompressor funktioniert nicht. Wo liegt das Problem?

- A. Möglicherweise ist der Überhitzungsschutz des Kompressors eingeschaltet. Warte ein paar Minuten, bis sich die Temperatur abgekühlt hat.

F. Ich sehe eine Fehlermeldung. Was bedeutet das?

- A. Auf der Tabelle unten siehst du Fehlermeldungen und die dazugehörigen Erläuterungen. Wende dich in jedem Fall an deine Verkaufsstelle oder Servicestelle vor Ort, um eine Reparatur durchführen zu lassen.

F. Wie kann ich die Lebensdauer des Kompressors verlängern?

- A. Um die Lebensdauer des Kompressors zu verlängern, musst du nach dem Abschalten des Gerätes mindestens 3 Minuten warten, bevor du es erneut einschaltest.

F. Warum schaltet sich das Gerät nicht ab, wenn die eingestellte Temperatur erreicht wird?

- A. Das Kühlsystem wird abgeschaltet, wenn die Umgebungstemperatur unter der eingestellten Temperatur liegt. Der Ventilator arbeitet dagegen weiterhin entsprechend des eingestellten Wertes. Wenn die Umgebungstemperatur über den ausgewählten Wert ansteigt, wird die Kühlung wieder aktiv.

E0	Der Raumtemperatursensor ist ausgefallen. Wende dich in jedem Fall an deine Verkaufsstelle oder Servicestelle vor Ort, um eine Reparatur durchführen zu lassen.
E2	Das Gerät befindet sich im Kühlungsmodus und der Wasserbehälter ist voll. Ziehe den Netzstecker und entleere den Wassertank.
E3	Der Temperatursensor des Verdampfers ist ausgefallen. Wende dich in jedem Fall an deine Verkaufsstelle oder Servicestelle vor Ort, um eine Reparatur durchführen zu lassen.

Entsorgung

Die Richtlinie 2012/19/EU über Elektro- und Elektronik-Altgeräte verlangt, dass alte elektronische Haushaltsgeräte nicht über den normalen, unsortierten Hausmüll entsorgt werden. Altgeräte müssen gesondert eingesammelt werden, um die Rückgewinnung und das Recycling der darin enthaltenen Materialien zu optimieren und die Auswirkungen auf die menschliche Gesundheit und die Umwelt zu reduzieren. Das Symbol der durchgestrichenen „Mülltonne“ auf dem Produkt erinnert dich an die Verpflichtung, dass du das Gerät bei der Entsorgung trennen musst. Für Informationen über die richtige Entsorgung ihrer Altgeräte sollten Verbraucher sich an die Behörden oder Händler vor Ort wenden.



Gracias por escoger Duux.

Nos complace que haya decidido leer las instrucciones de su nuevo acondicionador de aire inteligente y portátil de Duux. Muchos usuarios se toman las instrucciones a la ligera y tratan de arreglárselas solos. Sin embargo, los estudios nos indican que quienes leen las instrucciones se ponen al corriente de forma más rápida y eficaz que los que lo intentan con el sistema de prueba y error.

En Duux creemos en la importancia de un ambiente cómodo y saludable. Mejorar su bienestar diseñando productos atractivos, funcionales y eficaces es la pasión que nos mueve cada día. Con nuestra gama de productos innovadores para el tratamiento de aire deseamos ofrecerle la mejor calidad posible de aire interior.

Jornadas de trabajo improductivas, cenas sudorosas o noches sin dormir. Los veranos cada vez son más largos y más calurosos, por lo que se necesita un aliado que haga los días más llevaderos. Le presentamos a North: un equipo de climatización portátil con salida de aire en la parte delantera para un enfriamiento extraeficiente. Su original diseño llama la atención y las ruedas y asas a ambos lados le permiten llevarlo adonde sea. Así siempre tendrá una temperatura agradable.

Lea el manual atentamente para sacar el máximo provecho a su acondicionador de aire North.

El contenido de la caja



North



Mando a distancia



Manguera de drenaje



Pila



Manguera de descarga

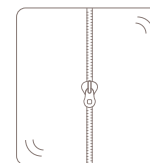

Kit para ventanas



Adaptador de la carcasa



Guía del usuario



Conector de ventana

Índice

1. Descripción general del producto **4**
2. Instalación y uso **5**
3. Mantenimiento **11**
4. Funciones **12**
5. Especificaciones técnicas **19**
6. Preguntas frecuentes **20**

1. Descripción general del producto

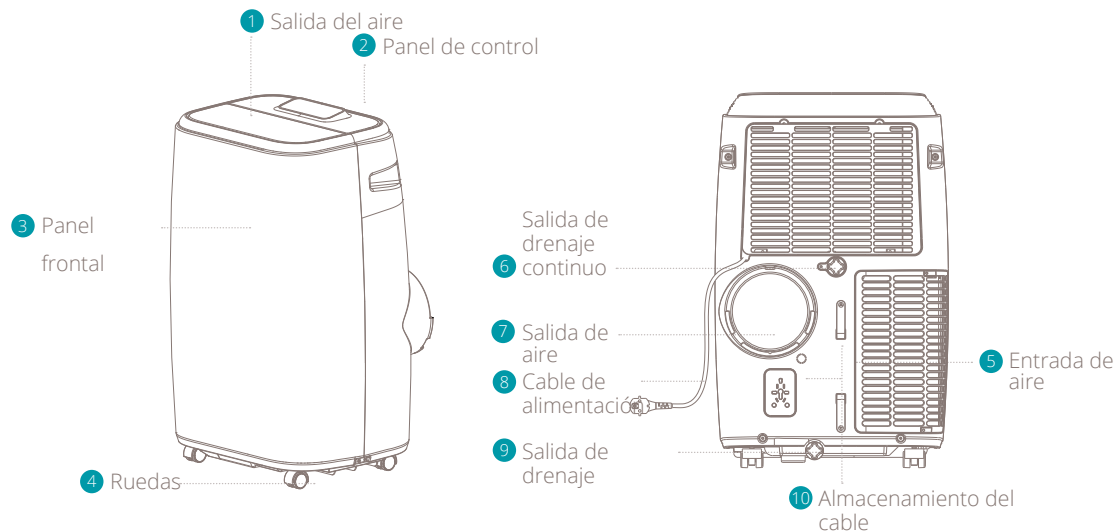

Accesorios

- 11 Adaptador de la carcasa
- 12 Conector de ventana
- 13 Manguera de drenaje
- 14 Manguera de descarga
- 15 Kit para ventanas
- 16 Mando a distancia
- 17 Pila

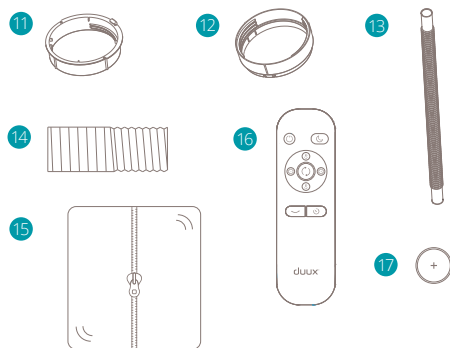

2. Instalación y uso

Leer antes de realizar la instalación

- Este aparato contiene gas propano R290. Siga estrictamente las instrucciones del fabricante en cuanto al uso y las reparaciones.
- Antes de usar el aparato, lea atentamente el manual de instrucciones completo
- No instale, use ni guarde el aparato en una habitación de menos de m^2 (DXMA10/11/12/13) / $15m^2$. Esto tiene que ver con el propano en el aparato. Si se guarda en un espacio demasiado pequeño, puede causar peligro de explosión.



⚠ Advertencias generales

- Solo para uso en interiores.
- No lo utilice en armarios, armarios roperos, barcos, caravanas o lugares similares.
- No utilice el aparato en piscinas, aseos o zonas húmedas similares.
- Deje el aparato en reposo 12 horas antes

- de conectarlo a la red eléctrica después del transporte o cuando se haya inclinado (por ejemplo, durante la limpieza).
- Utilice el aparato solo en posición vertical sobre una superficie plana y nivelada (incluso durante el transporte) y a una distancia mínima de 50 cm de cualquier objeto.
- No utilice el aparato en un entorno potencialmente explosivo que contenga líquidos, gases o polvos combustibles.
- No utilice el aparato cerca de sustancias o combustibles inflamables. No utilice nunca pintura, aerosoles de limpieza, aerosoles insecticidas o similares cerca de la unidad; esto podría deformar el plástico o causar daños eléctricos.
- Asegúrese de que haya al menos 50 cm entre los lados del aparato y cualquier material inflamable o de calefacción.
- No coloque ningún objeto sobre el aparato ni en la entrada o salida de aire.
- Evite salpicaduras de agua en el aparato.
- Vigile a los niños y las mascotas cuando el aparato esté en uso.
- Este aparato puede ser utilizado por niños a partir de 8 años y personas con capacidades físicas, sensoriales o mentales reducidas, o sin experiencia ni conocimientos, siempre que estén supervisadas o se les haya instruido sobre el uso

seguro del aparato y comprendan los peligros que conlleva.

- No permita que los niños jueguen con el aparato.
 - La limpieza y el mantenimiento no deben ser llevados a cabo por niños sin supervisión.
 - Apague el aparato y desenchúfelo cuando no esté en uso.
 - Nunca deje un aparato en funcionamiento sin supervisión.
 - No tire de la unidad por el cable.
 - Evite retorcer, enrollar o tirar del cable de alimentación. No use nunca un cable de nailon o de hierro para fijar el cable de alimentación.
 - Asegúrese de que el enchufe y la toma de corriente permanezcan visibles y accesibles en todo momento.
 - No use cables alargadores.
 - No trate nunca de restablecer la unidad si se ha caído al agua. En tal caso, desenchufe inmediatamente el aparato de la red eléctrica y lleve a revisar la unidad antes de volver a utilizarla.
 - Si el cable de alimentación está dañado, debe sustituirlo un electricista o una persona cualificada para evitar peligros.
 - La fuente de alimentación debe confirmar las especificaciones que figuran en la etiqueta de clasificación de la parte posterior del aparato.
 - El aparato se instalará de acuerdo con las normas nacionales de cableado.
 - No exceda el tamaño de la habitación recomendado para una máxima eficiencia.
- Cierre las puertas y ventanas para una eficiencia óptima.
 - Mantenga las cortinas o persianas cerradas durante las horas más soleadas del día.
 - Mantenga los filtros limpios.
 - Cuando la habitación haya alcanzado las condiciones deseadas, baje el ajuste de temperatura y ventilación.
 - No encienda el aparato si ha descubierto daños en el aparato, el cable o el enchufe, o si el dispositivo funciona mal o si hay indicios de cualquier otro defecto. Devuelva el producto completo al punto de venta o llévelo a un electricista certificado para su inspección y reparación. Pida siempre las piezas originales. El aparato (incluido el cable y el enchufe) solo puede abrirse o ser reparado por personas debidamente autorizadas y cualificadas.
 - Solo un profesional certificado puede desmontar o modificar el aparato.
 - Este aparato debe usarse solo para su propósito prescrito. Cualquier otro uso se considera uso indebido. En ese caso, el usuario/operador, y no el fabricante, será responsable de los daños o lesiones de cualquier tipo causados como resultado de la mala utilización.

Instalación del kit para ventanas

North es un acondicionador de aire portátil que puede moverse de una habitación a otra. Para instalar el kit para ventanas, que está incluido, consulte las instrucciones que vienen por separado.

Montaje de la manguera de descarga

- Utilice solo la manguera suministrada y enganche la manguera de descarga a la parte trasera del acondicionador de aire
- Evite dobleces y torceduras en la manguera de descarga ya que esto podría causar una acumulación del aire húmedo expulsado, lo que provocaría que la unidad se sobrecaliente y se apague. Las figuras a continuación muestran la posición correcta.
- La manguera puede extenderse de 300 mm a 1500 mm, pero para una máxima eficiencia utilice la longitud más corta posible.

⚠ Advertencia La longitud de la manguera de descarga está especialmente diseñada de acuerdo con las especificaciones de este producto. No la sustituya con una suya ya que esto podría causar un mal funcionamiento de la unidad.

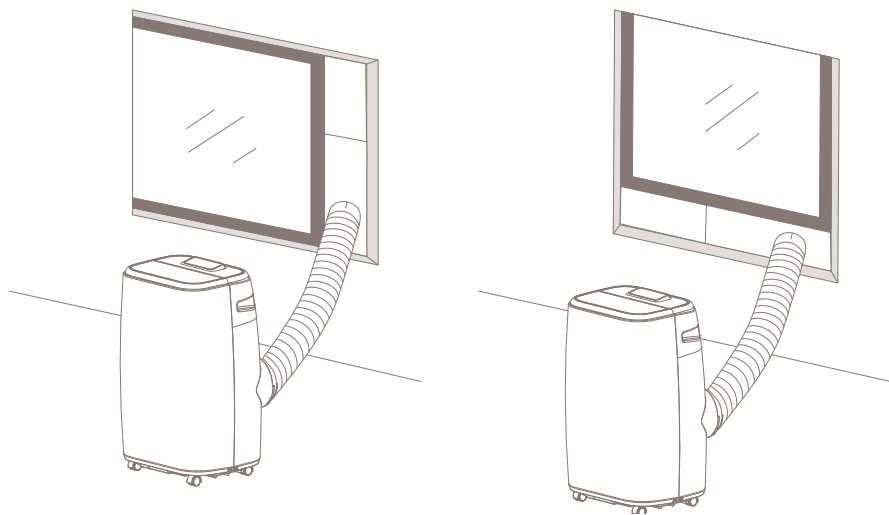

Instalación del mando a distancia

- 1 Retire la tapa.
- 2 Coloque la pila según las instrucciones indicadas en la tapa con la polaridad correcta.
- 3 Cierre la tapa.

⚠ Nota:

- Utilice solamente 1 pila CR2025 de 3V
- Las pilas no recargables no deben recargarse
- Las pilas gastadas deben sacarse del mando a distancia y eliminarse de forma segura
- Si el mando a distancia va a guardarse durante un largo periodo de tiempo, retire la pila
- Los terminales de alimentación no deben cortocircuitarse.

Consejos y recomendaciones

Para obtener el máximo rendimiento del acondicionador de aire, considere las siguientes recomendaciones:

- Para obtener el máximo rendimiento del acondicionador de aire, considere las siguientes recomendaciones:
- Cierre las puertas y ventanas del espacio que desee acondicionar. La única excepción sería la instalación a través de un agujero en la pared. En ese caso, recomendamos que deje una puerta o una ventana entreabierta para garantizar la ventilación.

- No use el aparato en espacios con una humedad elevada (en cuartos de lavandería, por ejemplo).
- Proteja la habitación de la luz solar directa cerrando las cortinas o bajando parcialmente las persianas para obtener un funcionamiento muy económico
- No use el aparato en el exterior.
- Asegúrese de que no haya fuentes de calor en la habitación.
- Asegúrese de que el acondicionador de aire esté colocado sobre una superficie plana.
- No coloque objetos sobre el acondicionador de aire.
- No bloquee la entrada de aire.
- No bloquee la salida de aire

⚠ ¡Atención! Si la temperatura exterior es durante mucho tiempo elevada, el calor se acabará notando en la casa. Objetos como muebles, sábanas, cortinas y alfombras retienen bastante calor. Esto significa que el acondicionador de aire puede necesitar más tiempo para refrigerar el espacio.

3. Mantenimiento

Desconecte siempre el acondicionador de aire de la red eléctrica antes de limpiarlo. Para maximizar la eficiencia del acondicionador de aire, límpielo con frecuencia.

Limpieza de la carcasa

Use un paño suave y húmedo para limpiar la carcasa.

No utilice nunca productos químicos agresivos, gasolina, detergentes, paños tratados químicamente u otras soluciones de limpieza. Todo esto podría dañar el material de la carcasa.

Limpieza del filtro

Si el filtro de aire se obstruye con polvo o suciedad, límpielo una vez cada dos semanas. El filtro se puede limpiar abriendo la rejilla de entrada de aire y quitando el filtro. Limpie el filtro de aire con un detergente neutro en agua tibia (máx. 40°C) y déjelo secar. Coloque el filtro de aire de nuevo en la entrada de aire y vuelva a colocar la rejilla.

⚠ Nota: No ponga nunca en funcionamiento la unidad sin el filtro.

⚠ Consejo: Limpie el filtro cada 2 semanas. ¡El acondicionador de aire funcionará mejor si el filtro está limpio! Puede retirar el polvo del filtro usando un paño seco o la aspiradora. Si usa la aspiradora, hágalo con precaución.

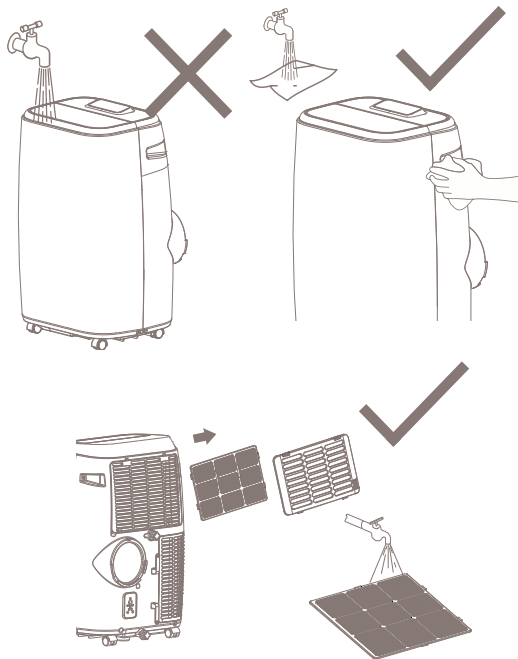

⚠ Atención: No use nunca el acondicionador de aire sin el filtro. Si lo hace, llegarán partículas de polvo a las varillas que no podrá retirar posteriormente.

Almacenamiento a largo plazo

- Drene el agua restante en la unidad
- Ponga en funcionamiento la unidad en modo de ventilación solo durante unas horas para secar completamente el interior.
- Desenchufe el cable y guárdelo.
- Limpie o cambie el filtro.
- Cubra el aparato con un cartón o una bolsa (a menos de 40°C). Séquelo bien antes de guardarlo.
- No guarde el aparato en una habitación de menos de 15m² (DXMA10/11/12/14). Esto tiene que ver con el propano en el aparato. Si se guarda en un espacio demasiado pequeño, puede causar peligro de explosión.

4. Funciones

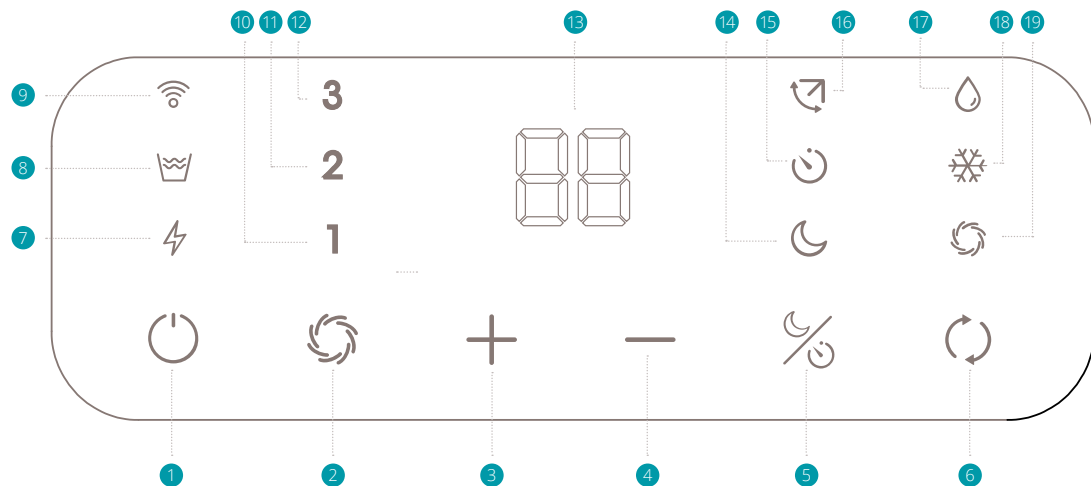

- 1 Encendido/Apagado
- 2 Velocidad del ventilador
- 3 Aumento de la temperatura o del temporizador
- 4 Descenso de la temperatura o del temporizador
- 5 Modo nocturno/temporizador
- 6 Selección de modo
- 7 Indicador de encendido
- 8 Indicador de depósito de agua lleno
- 9 Indicador de wifi
- 10 Indicador de velocidad de ventilación baja
- 11 Indicador de velocidad de ventilación media
- 12 Indicador de velocidad de ventilación alta
- 13 Pantalla
- 14 Indicador de modo nocturno
- 15 Indicador de modo temporizador
- 16 Indicador de oscilación del aire
- 17 Indicador de modo deshumidificador
- 18 Indicador de modo refrigeración
- 19 Indicador de modo ventilación

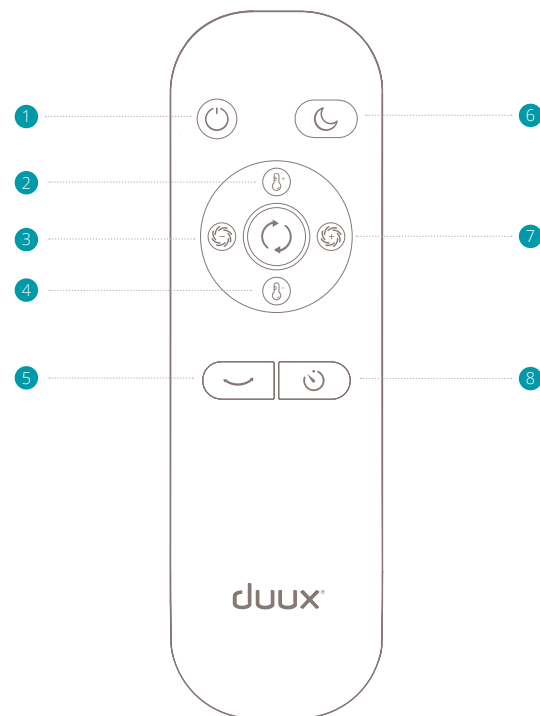

- 1 Encendido/Apagado
- 2 Aumento de temperatura
- 3 Descenso de la velocidad del ventilador
- 4 Descenso de temperatura
- 5 Encendido/Apagado de oscilación del aire
- 6 Encendido/Apagado de modo nocturno
- 7 Aumento de la velocidad del ventilador
- 8 Temporizador activado

Interruptor de encendido

- 1 Pulse el botón ON/OFF (encendido/apagado) y la unidad comenzará en modo refrigeración. La temperatura preconfigurada es de 25°C a velocidad media del ventilador. Solo cuando se desenchufe el aparato volverá a los ajustes preconfigurados.
- 2 Para apagar la unidad pulse el botón ON/OFF de nuevo. Cuando el aparato se enciende/apaga con el botón de encendido, memorizará el último ajuste excepto el temporizador. El temporizador se cancela después del apagado y no se memorizará.

Nota: La pantalla muestra la temperatura ambiente de la habitación de 0°C a 50°C.

Seleccione el modo de funcionamiento



Pulse el botón (C) para seleccionar el modo de funcionamiento preferido: refrigeración, deshumidificador o ventilación.

Modo de refrigeración

Cuando el acondicionador de aire se encuentre en modo refrigeración, refrigerará el espacio. Al hacerlo, se encenderá el compresor. Cuando se alcance la temperatura deseada, el acondicionador de aire pasará al modo ventilación. Pulse el botón (C) hasta que el icono  se ilumine. Pulse los

botones «-» o «+» para seleccionar la temperatura ambiente deseada. La temperatura puede ser de entre 16°C y 31°C. Pulse el botón  para seleccionar la velocidad del aire.

Modo deshumidificador

En el modo deshumidificador el aparato encenderá el compresor y comenzará a deshumidificar la habitación. Pulse el botón  hasta que el icono  se ilumine. El aire se mantendrá a velocidad baja en el modo deshumidificador.

Modo ventilación

El modo ventilación quiere decir que el acondicionador de aire únicamente ventila el aire. El dispositivo mueve el aire en el espacio, resultando en un efecto refrigerante. En este modo, el compresor no se enciende. Pulse el botón  para seleccionar la velocidad del aire entre 1, 2 o 3.

Configuración del temporizador

- 1 El temporizador puede usarse para activar automáticamente el acondicionador de aire entre 1 y 24 horas. Esta función solo puede activarse con el acondicionador de aire APAGADO. Mantenga pulsado el botón ESPERA/TEMPORIZADOR, o pulse el botón del

temporizador en el mando a distancia para activar un inicio postergado del aparato. Puede ajustar las horas pulsando los botones «+» o «-». Cuando apague el temporizador, mantenga pulsado el botón Sueño/Temporizador de nuevo y ponga la pantalla a «0».

- 2 El temporizador también puede usarse para apagar automáticamente el acondicionador de aire. Esta función solo puede activarse cuando el acondicionador de aire está encendido. Mantenga pulsado el botón SUEÑO/TEMPORIZADOR o pulse el botón del temporizador del mando a distancia. Puede ajustar las horas pulsando los botones «+» o «-».

Función de oscilación del aire

Después de encender el acondicionador de aire, pulse esta tecla del mando a distancia para subir y bajar la tapa de la salida del aire de forma automática. Pulse este botón de nuevo para detener la oscilación del aire y la tapa de la salida del aire permanecerá en esa posición. Cuando se apaga acondicionador de aire, la tapa de la salida del aire se cierra automáticamente.

Modo nocturno

Al pulsar el botón de modo nocturno en el modo de refrigeración, la temperatura configurada aumentará un 1°C después de una hora, otro grado después de dos horas y luego se mantiene

a esa temperatura. Pulse el botón de modo nocturno de nuevo para cancelar la configuración.

En el modo nocturno, la ventilación se mantendrá a velocidad baja. Si se vuelve a pulsar el botón de modo nocturno, la velocidad de ventilación volverá al ajuste anterior.

Nota: La unidad se apagará automáticamente cuando el modo nocturno funcione más de 12 horas.

Nota: El modo nocturno no está disponible mientras el aparato funcione en modo deshumidificador o ventilación.

Nota: En el modo nocturno, la pantalla se atenuará automáticamente después de unos segundos. Pulse cualquier botón para reactivar el panel de control.

Nota: Para alargar la vida útil del compresor, tras apagar el aparato deberá esperar como mínimo 3 minutos antes de volver a encenderlo.

Nota: El sistema de refrigeración se apagará cuando la temperatura ambiente sea inferior a la temperatura configurada. Sin embargo, la ventilación seguirá funcionando en el nivel configurado. Si la temperatura ambiente se eleva por encima del nivel seleccionado, la refrigeración volverá a funcionar.

Drenaje

Durante el proceso de refrigeración, se extraerá algo de agua del aire en la unidad. Si el depósito está lleno, tanto el compresor como el motor se apagarán y la unidad emitirá un zumbido y se encenderá el icono de depósito de agua lleno. Cuando el depósito de agua esté lleno, siga los siguientes pasos: (fig. 1 posición 9)

- 1 Apague el acondicionador de aire y evite moverlo cuando el depósito de agua esté lleno.
- 2 Ponga un recipiente (una bandeja por ejemplo) debajo del orificio de drenaje.
- 3 Retire el tapón de drenaje y el taco de goma (figura 3) para permitir que salga el agua.
- 4 Cuando el depósito esté casi lleno, cierre el orificio de drenaje con el taco de goma y vacíe la bandeja de agua.
- 5 Repita hasta que la unidad esté vacía.
- 6 Vuelva a colocar el taco de goma y apriete firmemente.
- 7 Encienda el aparato, el indicador de depósito de agua lleno debería estar apagado.

Si desea poner en funcionamiento la unidad sin necesidad de vaciar el depósito de agua (drenaje continuo), siga estos pasos:

- Retire el tapón de drenaje y el taco de goma y consérvelos para un uso futuro. (figura 1)
- Conecte la manguera de drenaje suministrada a

la salida del agua como se muestra y coloque el otro extremo en un desagüe. (figura 2)

- La manguera de drenaje puede extenderse añadiendo una manguera de prolongación y utilizando un conector adecuado.

⚠ Nota:

- El desagüe debe estar al nivel de la salida o por debajo.
- El indicador de DEPÓSITO DE AGUA LLENO se desactivará con este modo de drenaje.

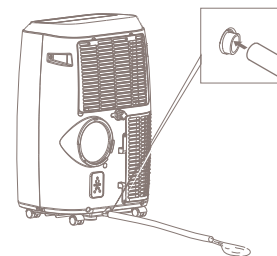
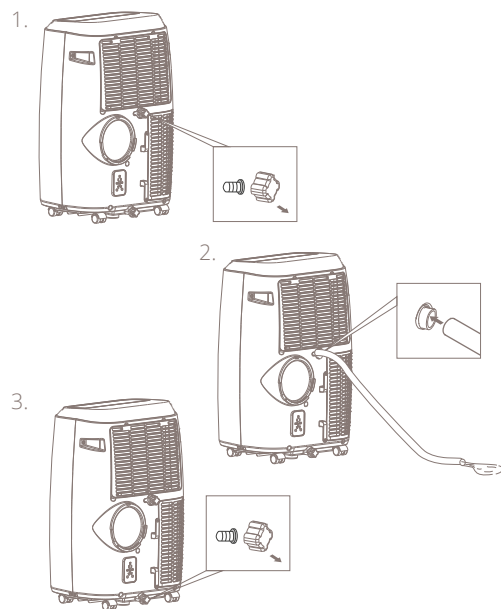

Modo wifi

Al enchufar el aparato, el indicador wifi parpadeará y comenzará a buscar aparatos con los que emparejarse. Una vez establecida la conexión, el indicador wifi se quedará fijo.

Si desea cambiar la configuración wifi, mantenga pulsado el botón  para restablecer esta configuración hasta que vea que el indicador wifi parpadea de nuevo.

Funcionamiento del wifi y de la aplicación

Escanee el código QR que se muestra a continuación para descargar la aplicación Duux o busque DUUX APP en la App Store o en Google Play Store. Una vez instalada, introduzca su dirección de correo electrónico y complete el registro.



APP STORE



PLAY STORE

Conectarse al wifi

- 1 Cuando se haya registrado, haga clic en "añadir dispositivo duux" en la pantalla principal, o use el botón "+" situado en la esquina superior derecha para añadir un nuevo dispositivo.
- 2 Busque "North" y pulse continuar
- 3 Conéctese a su red wifi preferida e introduzca la clave correspondiente.
- 4 Siga las instrucciones indicadas en la aplicación para completar el proceso de emparejamiento.

⚠ Nota: si experimenta problemas al conectarse o al utilizar la aplicación, consulte las preguntas frecuentes en el menú de la aplicación.

Una sensación
de frescor
sin igual.

5. Especificaciones técnicas

DXMA10/11:

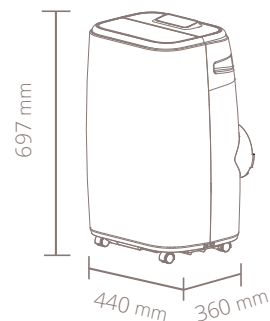

DXMA12/13:

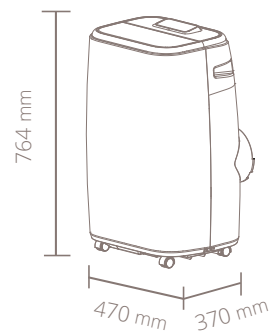

Capacidad de enfriamiento:
14000/18000btu/h



Consumo de energía:
1538/2000 vatios



Nivel de ruido:
52-58dBa



Volumen del aire:
380/450m³/hr



Área efectiva:
38/46m²



Modos de funcionamiento:
4 (refrigeración, ventilación,
deshumidificador, noche)



Refrigerante:
R290



Pantalla:
LED digital



Panel de control:
Control táctil



Temporizador:
0-24h



Nº de modelo:
DXMA10/11/12/13

El aspecto y las especificaciones del dispositivo pueden cambiar sin previo aviso.

6. Preguntas frecuentes

P. El acondicionador de aire no se enciende. ¿Qué puedo hacer?

- R. - Compruebe si el acondicionador de aire está enchufado
- Compruebe que no haya un posible fallo de alimentación
- Compruebe si el indicador de DEPÓSITO DE AGUA LLENO está parpadeando. Si es el caso, vacíe el depósito de agua.
- Compruebe si la temperatura de la habitación es inferior a la temperatura configurada. En ese caso, el aparato no refrigerará.

P. El aparato parece tener poco efecto. ¿Qué está mal o cómo puedo mejorar esto?

- R. - Compruebe si entra la luz directa del sol en la habitación. Cierre todas las cortinas para mantener el calor fuera.
- Cierre las puertas y las ventanas
- Si hay mucha gente en la habitación sube la temperatura ambiente, lo que hace más difícil alcanzar la temperatura deseada
- Compruebe si hay algo en la habitación que pueda producir mucho calor (por ejemplo, el microondas)
- Compruebe si la entrada o salida de aire están bloqueadas

- Compruebe si la temperatura de la habitación es inferior a la temperatura configurada. En ese caso, el aparato no refrigerará.

P. La unidad hace mucho ruido. ¿Qué es lo que ocurre?

- R. Compruebe si el aparato está en una superficie estable y no está colocado en suelo desigual. Esto podría causar que el compresor haga un ruido fuerte.

P. El compresor no funciona. ¿Qué es lo que ocurre?

- R. Podría ser posible que la protección contra el sobrecalentamiento del compresor esté activada. Espere unos minutos para que la temperatura baje.

P. Veo un código de error. ¿Qué significa?

- R. Revise la siguiente tabla con los códigos de error y sus respectivas explicaciones. En todos los casos, póngase en contacto con su punto de venta o servicio técnico local para la reparación.

P. ¿Cómo puedo alargar la vida útil del compresor?

- R. Para alargar la vida útil del compresor, deberá esperar como mínimo 3 minutos tras apagar el dispositivo antes de volver a encenderlo.

P. ¿Por qué no se apaga el dispositivo tras alcanzar la temperatura deseada?

- R. El sistema refrigerador se apagará cuando la temperatura ambiente sea inferior a la temperatura deseada. Sin embargo, la ventilación continuará funcionando según el valor ajustado. Si la temperatura ambiente es superior a la temperatura seleccionada, el sistema refrigerador se activará de nuevo.

E0	El sensor de temperatura ambiente falla. Póngase en contacto con su punto de venta o servicio técnico local para la reparación.
E2	La bandeja de agua está llena cuando está en modo refrigeración. Retire el taco de goma y vacíe el depósito de agua.
E3	El sensor de temperatura del evaporador falla. Póngase en contacto con su punto de venta o servicio técnico local para la reparación.

Eliminación

La directiva europea 2012/19/UE sobre los residuos de aparatos eléctricos y electrónicos (RAEE) exige que los aparatos eléctricos domésticos no se eliminen en la recogida de residuos municipal normal sin clasificar. Los aparatos antiguos deben recogerse de forma separada para optimizar la recuperación y el reciclaje de los materiales y reducir el impacto sobre la salud humana y el medioambiente. El símbolo del “cubo de basura” tachado en el producto le recuerda su obligación de que, cuando se deshaga del aparato, debe recogerse de forma separada. Los consumidores deben ponerse en contacto con las autoridades locales o con el distribuidor para obtener información respecto a la correcta eliminación del aparato antiguo.



Designed in The Netherlands by Duux BV. Made in P.R.C.
Duux BV, P.O. Box 145, 5400 AC Uden Netherlands, www.duux.com

© 2021 Duux. All rights reserved.
DUUX® is a trademark of Duux BV,
registered in the EU and other countries.
The brand cited belongs exclusively to the respective owners.

Specifications are subject to modification without notice.

duux®

Version: IMDXMA10111213_V1