



Gebruikershandleiding
Wasmachine

HW80-B14939S8

HW80-B14939S8

HW100-B14939S8

HW80-B14939

HW90-B14939

HW100-B14939

NL

Haier

Dank u voor uw aankoop van dit Haier product.

Lees deze handleiding grondig voor u het apparaat in gebruik neemt. De handleiding bevat belangrijke informatie die u zal helpen uw apparaat optimaal te gebruiken en het veilig en correct te installeren, gebruiken en onderhouden.

Bewaar deze handleiding zodat u hem steeds kunt raadplegen voor het veilig en correct gebruik van het apparaat.

Als u het apparaat verkoopt, wegschenkt, of achterlaat wanneer u verhuist, moet u deze handleiding ook meegeven zodat de nieuwe eigenaar vertrouwd kan raken met het apparaat en de veiligheidswaarschuwingen.



Legende

Waarschuwing - Belangrijke veiligheidsinformatie



Algemene informatie en tips



Milieu-informatie

Verwijdering

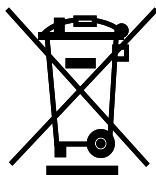

Help het milieu en de gezondheid te beschermen. Plaats de verpakking in de geschikte containers om het te recyclen. Help afval van elektrische en elektronische apparaten recyclen. Gooi apparaten die voorzien zijn van dit symbool niet weg met huishoudelijk afval. Retourneer het product naar uw lokale instelling of neem contact op met uw gemeentelijk kantoor.



WAARSCHUWING!

Risico op letsels of verstikking!

Ontkoppel het apparaat van het netwerk. Snijd het netsnoer door en verwijder het. Verwijder de scharnieren om te vermijden dat kinderen of huisdieren in het apparaat vastgeklemd kunnen raken.

1- Veiligheidsinformatie.....	4
2- Productbeschrijving.....	7
3- Bedieningspaneel.....	8
4- Programma's	11
5- Verbruik.....	12
6- Dagelijks gebruik.....	13
7- Milieuvriendelijk wassen.....	18
8- Zorg en reiniging	19
9- Probleemoplossen.....	22
10- Installatie	25
11- Technische gegevens.....	29
12- Klantendienst.....	30

Voor u het apparaat de eerste maal inschakelt, moet u het veiligheidsadvies lezen!:



WAARSCHUWING!

Voor de eerste ingebruikname

- ▶ Zorg ervoor dat er geen schade is opgetreden tijdens het transport.
- ▶ Zorg ervoor dat alle transportbouten verwijderd zijn.
- ▶ Verwijder alle verpakking en buiten de buurt van kinderen bewaren.
- ▶ Het apparaat moet altijd door minimum twee personen worden gedragen omdat het zo zwaar is.

Dagelijks gebruik

- ▶ Dit apparaat mag worden gebruikt door kinderen van 8 jaar en ouder en personen met een verminderde fysiek, gevoelsmatig en mentaal vermogen of een gebrek aan ervaring en kennis als ze onder toezicht staan of instructies krijgen met betrekking tot het veilige gebruik van het apparaat en de betrokken risico's.
- ▶ Houd het apparaat uit de buurt van kinderen jonger dan 3 jaar oud tenzij ze onder constant toezicht staan.
- ▶ Kinderen mogen niet spelen met het apparaat.
- ▶ Laat kinderen of huisdieren niet dichtbij het apparaat komen als de deur geopend is.
- ▶ Bewaar alle wasmiddelen uit de buurt van kinderen.
- ▶ Sluit ritssluitingen, bevestig losse draden en let erop dat kleine items niet verstrikt kunnen raken. Indien noodzakelijk moet u een zak of net gebruiken.
- ▶ U mag niet op het apparaat drukken of het gebruiken op blote voeten of met natte of vochtige handen of voeten.
- ▶ U mag het apparaat niet afdekken of omwikkelen tijdens de werking of achteraf zodat eventueel vocht kan verdampen.
- ▶ U mag geen zware voorwerpen of bronnen van warmte of vocht bovenop het apparaat plaatsen.
- ▶ Gebruik of bewaar geen ontvlambaar wasmiddel of stomerij reinigingsmiddel dichtbij het apparaat.
- ▶ Gebruik geen ontvlambaar sprays dichtbij het apparaat.
- ▶ Was geen kledingstukken die behandeld werden met oplosmiddelen in het apparaat zonder ze vooraf in de lucht te hebben laten drogen.

**WAARSCHUWING!****Dagelijks gebruik**

- ▶ U mag de stekker niet verwijderen of invoeren in de aanwezigheid van ontvlambaar gas
- ▶ U mag schuimrubber of sponsachtig materiaal wassen in heet water.
- ▶ U mag geen wasgoed wassen dat vuil is met bloem.
- ▶ U mag de lade met het wasmiddel niet openen tijdens een wascyclus.
- ▶ Druk niet op de deur tijdens een wascyclus. Ze wordt namelijk heet.
- ▶ U mag de deur niet openen als het waterniveau zichtbaar is door het kijkvenster.
- ▶ U mag de deur niet open forceren. De deur is uitgerust met een zelfgrendelend mechanisme en ze opent kort aan het einde van de wasprocedure.
- ▶ Schakel het apparaat uit na elk programma en voor u routine onderhoudswerken uitvoeren. Verwijder de stekker uit het stopcontact om elektriciteit te besparen en uit veiligheidsoverwegingen.
- ▶ U mag nooit aan het netsnoer trekken om de stekker uit het stopcontact te verwijderen.

Onderhoud & reinigen

- ▶ Zorg ervoor dat kinderen onder toezicht staan als ze het apparaat reinigen of onderhouden.
- ▶ Verwijder de stekker uit het stopcontact voor u onderhoudswerkzaamheden uitvoert.
- ▶ Houd het onderste deel van het kijkvenster schoon en open de deur en de lade met het wasmiddel als het apparaat niet in gebruik is om geurtjes te voorkomen.
- ▶ Gebruik geen waterspray of stoom om het apparaat te reinigen.
- ▶ Als het netsnoer beschadigd is, moet het worden vervangen door de fabrikant, zijn onderhoudsdienst of dergelijk gekwalificeerde personen om ieder risico uit te sluiten.
- ▶ Probeer het apparaat nooit zelf te repareren. Neem contact op met onze klantendienst om reparaties te laten uitvoeren.

Installatie

- ▶ Het apparaat moet in een goed geventileerde locatie worden geplaatst. Zorg voor een locatie die toelaat de deur volledig te openen.
- ▶ Installeer het apparaat nooit buiten op een vochtige locatie, of in een locatie waar waterlekken kunnen optreden, zoals onder of dichtbij een wastafel. In het geval van een waterlek moet u de elektrische voeding loskoppelen en de machine natuurlijk laten drogen.



WAARSCHUWING!

Installatie

- ▶ Installeer of gebruik het apparaat enkel als de temperatuur hoger is dan 5 °C.
- ▶ Plaats het apparaat niet rechtstreeks op een tapijt of dichtbij een muur of meubelstuk.
- ▶ U mag het apparaat niet installeren in direct zonlicht of in de buurt van warmtebronnen (bijv. fornuizen, verwarming).
- ▶ Zorg ervoor dat de elektrische informatie op het naamplaatje overeenstemt met de stroomtoevoer. Zo niet moet u contact opnemen met een elektricien.
- ▶ Gebruik geen multi-stekker adapters of verlengsnoeren.
- ▶ Zorg ervoor dat enkel het geleverde netsnoer en slangenset worden gebruikt.
- ▶ Zorg ervoor dat het netsnoer en de stekker niet beschadigd zijn. Indien beschadigd moet het worden vervangen door een elektricien.
- ▶ Gebruik een afzonderlijke aardgeleider voor de voeding die eenvoudig toegankelijk moet zijn na de installatie. Het apparaat moet geaard worden.

Enkel voor het VK: Het netsnoer van het apparaat is uitgerust met een driepolige stekker (aarding) die past in een driepolige (geaarde) stekker. Snij de derde pin (aarding) nooit weg of demonteer ze niet. De stekker moet ook na de installatie toegankelijk zijn.

- ▶ Zorg ervoor dat de naden en de verbindingen van de slang stevig zijn aangebracht en dat er geen lekken zijn.

Beoogd gebruik

Dit apparaat is enkel bedoeld voor wasgoed dat in de wasmachine mag worden gewassen. U moet altijd de instructies volgen vermeld op het etiket van elk kledingstuk. Het is uitsluitend bedoeld voor gebruik binnen in huis. Het is niet bedoeld voor commercieel of industrieel gebruik.

Wijzigingen aan het apparaat zijn niet toegelaten. Onbedoeld gebruik kan gevaar en het verlies van de garantie en aansprakelijkheidsclaims betekenen.

i **Opmerking:**

Omwille van technische wijzigingen en uiteenlopende modellen kunnen de illustraties in de volgende hoofdstukken verschillen van uw model.

2.1 Afbeelding van het apparaat

Voorzijde (afb. 2-1):

Achterzijde (afb. 2-2):



2-1

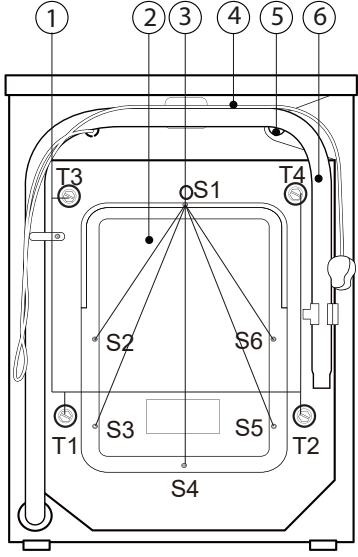







2-2

<p>1 Wasmiddel / Wasverzachter lade</p> <p>2 Werktop</p> <p>3 Programma selectie-schakelaar</p> <p>4 Paneel</p> <p>5 Sluistring deur</p> <p>6 Onderhouds-luik</p> <p>7 Instelbare voetjes</p>	<p>1 Transportbouten (T1-T4)</p> <p>2 Deksel achteraan</p> <p>3 Schroeven deksel achteraan (S1-S6)</p> <p>4 Netsnoer</p> <p>5 Waterinlaatklep</p> <p>6 Afvoerslang</p>
---	--

2.2 Accessoires

Controleer de accessoires en documenten op basis van de onderstaande lijst (afb. 2-3):

			2x 		
Inlaatbuis montage	6 Afdicht-pluggen	Afvoerslang beugel	Trillingdem-perblokken	Garantiekaart	Gebruikers-handleiding

2-3

3-1

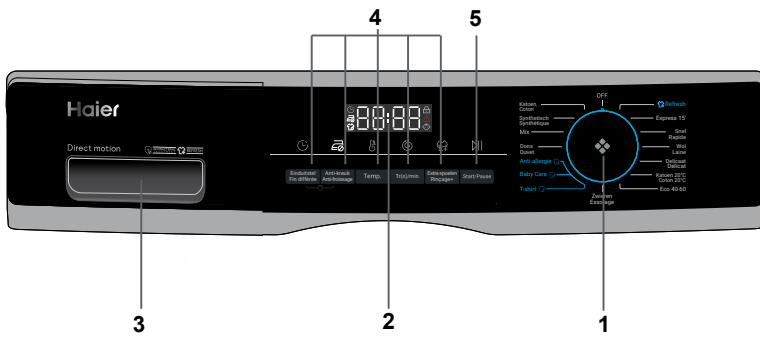

- 1 Programma selectieschakelaar
- 2 Scherm
- 3 Wasmiddel/wasverzachter lade
- 4 Functieknoppen
- 5 "Start/Pause" knop

Opmerking: Geluidssignaal

In de volgende situaties weerklinkt een geluidssignaal:

- ▶ wanneer een knop wordt ingedrukt
 - ▶ wanneer men draait aan de programmaselectieknop
 - ▶ aan het einde van een programma
- Het geluidssignaal kan indien noodzakelijk worden gedeselecteerd; zie DAGELIJKS GEBRUIK (zie P17 6.13).

3-2

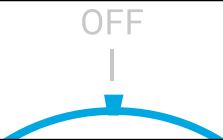

3.1 UIT

Draai de knop naar een willekeurige positie (behalve UIT) om de machine. Draai de knop naar de UIT-positie om de machine (afb. 3-2).

3-3

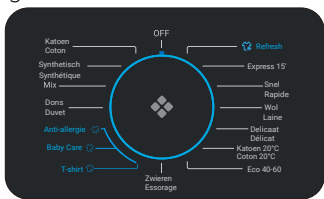

3.2 Programma selectieschakelaar

Door aan de knop te draaien (Fig. 3-3), zal bij één van de 14 programma's (UIT en Centrifugeren is niet inbegrepen) die geselecteerd kunnen worden een LED oplichten, de standaardinstellingen worden weergegeven.

3-4



3.3 Scherm

Het scherm (Afb. 3-4) geeft de volgende informatie weer:

- ▶ Wasduur
- ▶ Eindtijd startuitstel
- ▶ Foutcodes en onderhoudsinformatie
- ▶ Functieknoppen en "Start/Pause" knop
- ▶ Wassen met stoom
- ▶ De deur op slot doen
- ▶ Kinderslot

3.4 Wasmiddel lade

Open de lade van de dispenser, er zijn drie compartimenten zichtbaar (Afb. 3-5):

- 1: Vak voor poeder en vloeibaar wasmiddel
- 2: Wasmiddel klep selectie, til omhoog voor poederwasmiddel, houd het omlaag voor vloeibaar wasmiddel.
- 3: Vak voor het wasmiddel
- 4: Vak voor de wasverzachter
- 5: Vergrendel het lipje, druk het naar beneden om de dispenserlade eruit te trekken

De aanbeveling over het type wasmiddel is geschikt voor de verschillende was-temperaturen.

Raadpleeg de handleiding van het wasmiddel (zie P11).

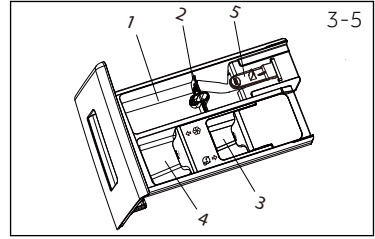

3.5 Functieknoppen

De functieknoppen (Afb. 3-6) schakel bijkomende opties in voor het geselecteerde programma voor de start van het programma. De betrokken indicatoren worden weergegeven. Als het apparaat wordt uitgeschakeld of een nieuw programma ingesteld, worden alle opties uitgeschakeld. Als een knop meerdere opties heeft, kan de gewenste optie worden geselecteerd door de knop achtereenvolgens in te drukken. Dit zijn druktoetsen. Als ze dof licht weergeven, is de functie niet geselecteerd, als ze helder licht weergeven, is de functie geselecteerd.

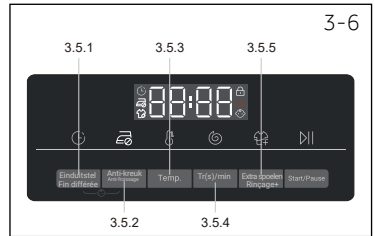

Opmerking: Fabrieksinstellingen

Voor een optimaal resultaat in elk programma heeft Haier goed gedefinieerde specifieke standaardinstellingen. Als er geen speciale vereiste is, worden standaardinstellingen aanbevolen.

3.5.1 Functieknop "Einduitstel"

Druk op deze knop (Afb. 3-7) om het programma te starten met startuitstel. Het uitstel kan worden verhoogd in stappen van 30 minuten van 0,5 tot 24 uur (de eindtijd is langer dan de originele programma-duur). Wanneer bijvoorbeeld 6:30 wordt weergegeven, betekent dat dat het wasprogramma zal eindigen na 6 uur en 30 minuten. Druk op de "Start/Pause"-knop om met uitstel te starten. Dit is niet van toepassing op de programma's "centrifugeren" en "verfrissen".

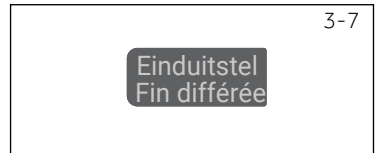

Opmerking: Vloeibaar wasmiddel

Als u vloeibaar wasmiddel gebruikt, wordt het afgeraden het startuitstel in te schakelen.

3.5.2-Functieknop "Anti-kreuk"

Voor die programma's die de functie "Anti-kreuk" kunnen selecteren (Fig. 3-8), druk op de knop "Anti-kreuk" om deze functie te selecteren en het bijbehorende pictogram zal oplichten. Druk nogmaals of selecteer een ander programma, deze functie wordt geannuleerd. Onder de functie "Anti-kreuk" wordt het maximale centrifugetoerental ingesteld op 600 tpm. Na het centrifugeren blijft de wasmachine intermitterend werken om de kleding af te schudden om schimmel en geur te voorkomen, kreuken te verminderen en ze gladder te maken na het ophangen. Tijdens de werking zal het LED-display " - " - " - " - " - " - " - " - " - " - " tonen en deze fase duurt maximaal 12 uur, gebruikers kunnen op "Start/Pause" drukken om het programma te beëindigen op elk moment.

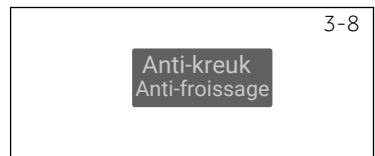

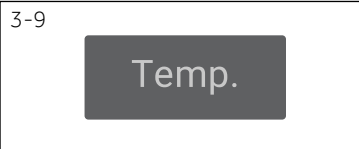

3.5.3 Functieknop "Temp."

Druk op deze knop (afb. 3-9) om de wastemperatuur van het programma te wijzigen. Als er geen waarde oplicht (het scherm "--"), wordt het water niet opgewarmd.

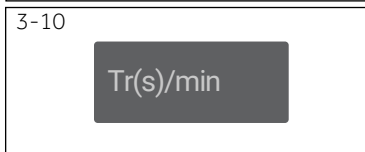

3.5.4 Functieknop "Trs/min"

Druk op deze knop (Afb. 3-10) om de toeren/ minuut van het programma te wijzigen of te deselecteren. Als er geen waarde oplicht op het scherm ("0"), wordt het wasgoed niet gecentrifugeerd.

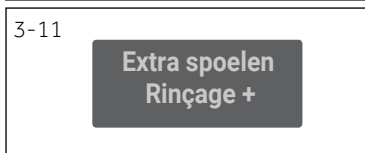

3.5.5 "Extra Spoelen" knop

Druk op deze knop (Afb. 3-11) om het wasgoed intensiever te spoelen met fris water. Dit wordt aanbevolen voor personen met een gevoelige huid. Door de knop meerdere malen in te drukken, kan men nul tot drie bijkomende cycli selecteren. Ze verschijnen op het scherm als P--0/P--1/P--2/P--3. Andere programma-opties zijn anders.

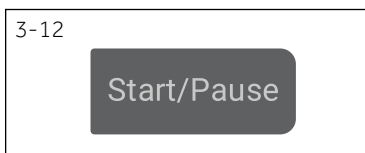

3.6 "Start/Pause"-knop

Druk zacht op deze knop (Fig. 3-12) om het momenteel weergegeven programma te starten of te onderbreken. Tijdens de instelling en uitvoering van het programma licht het LED-lampje boven de knop op, of indien onderbroken begint het te knipperen.

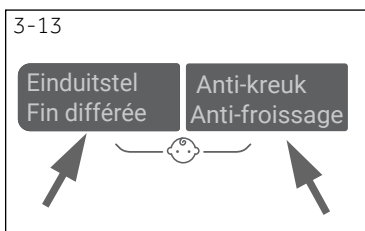

3.7 Kinderslot

Een programma kiezen en dan starten, druk op de knop "Einduitstel" en "Anti-kreuk" (Fig. 3-13) gedurende 3 seconden tegelijkertijd om alle panelelementen te blokkeren tegen activering, paneelweergave . Druk nogmaals op de twee knoppen om te ontgrendelen. De indicator van het kinderslot licht op wanneer het kinderslot werkt. Deze functie is optioneel wanneer de machine in werking is.

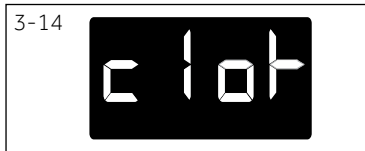

Het scherm geeft **c | o | t**- weer (Afb. 3-14) als een knop wordt ingedrukt wanneer het kinderslot ingeschakeld is. De wijziging is niet actief.

 **Opmerking:** De procedure om het aantal cycli te controleren dat de machine heeft uitgevoerd.

Procedure: selecteer in de standby-modus eerst het programma "katoen" en druk vervolgens op "temp". en "Tr(s)/min" tegelijkertijd, het zal het aantal lopende cycli gedurende 2 seconden weergeven, en dan terug naar de standby-interface. De cumulatieve werkingcycli zullen 1 optellen na het programma eindigt. De weergave van lopende cycli moet worden ingesteld op 16-bits gegevens, eenmaal voorbij 9999, zal het hexadecimale weergave gebruiken.

• Ja, ◦ Optioneel, / Nee

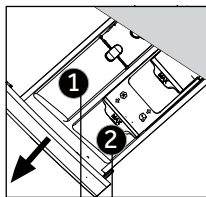

Oplosmiddel compartiment voor:

- 1 Wasmiddel
- 2 Verzachter of verzorgingsproduct
- 3 Ontsmetter³⁾

Programma	Max. lading ¹⁾ in kg	Temperatuur in °C ²⁾	Voorinstelling		Stoftype	Voorinstelling centri-fugeren tr/min in tpm	Functie			
			selec-teerbaar bereik	1			2	Anti-kreuk	Extra Rinse	Einduitstel
Katoen	8/09/10	* tot 90	40	●	◦	Katoen	1400	◦	◦	◦
Synthetisch	8/09/10	* tot 60	40	●	◦	Synthetische of combi-natiestoffen	1200	◦	◦	◦
Combinatie	4/4,5/5	* tot 60	30	●	◦	Katoen/Synthetisch	1000	◦	◦	◦
Dekbed	4/4,5/5	* tot 40	30	●	◦	Dekbed	800	◦	◦	◦
Anti-allergie	8/09/10	* tot 90	60	●	◦	Katoen	1000	◦	◦	◦
Babycare	4/4,5/5	* tot 90	40	●	◦	Katoen	1000	◦	◦	◦
Hemd	2,5/3/3,5	* tot 40	40	●	◦	Katoen/Synthetisch	1000	◦	◦	◦
Vernieuwen	1	/	/	/	/	Katoen/Synthetisch	0	/	/	/
Quick 15 ²⁾	4/5/6	* tot 40	*	●	◦	Licht vuil gemengd wasgoed van katoen en synthetische stoffen	1000	◦	◦	◦
Snel	8/09/10	* tot 40	40	●	◦	Katoen/Synthetisch	1000	◦	◦	◦
Wol	2/2,5/3	* tot 40	*	●	◦	Machine wasbare stof van wol of met wol-inhoud	800	/	◦	◦
Delicaat	2/2,5/3	* tot 30	30	●	◦	Delicaat wasgoed en zijde	600	◦	◦	◦
Katoen 20°C	8/09/10	* tot 20	20	●	◦	Katoen	1000	◦	◦	◦
Eco 40-60	8/09/10	/	/	●	◦	/	1400	/	/	◦
Centrifugeren	8/09/10	/	/	/	/	Alle stoffen	1000	/	/	/

* Water is niet verwarmd.

¹⁾ Kies 90 °C enkel als wastemperatuur voor hygiënische vereisten.

²⁾ Verminder de hoeveelheid wasmiddel omdat de programmaduur kort is.

³⁾ Gebruik geen chemische reactie met wasmiddel

Het ontwerp en de specificaties zijn onderhevig aan wijzigingen zonder voorafgaande kennisgeving om de kwaliteit te verbeteren.

Scan de QR-code op het energielabel voor informatie over het energieverbruik. Het reële energieverbruik kan verschillen van het verklaarde verbruik in naargelang de lokale omstandigheden.

Opmerking: Automatisch gewicht

Het apparaat is uitgerust met een lading herkenning. Met een kleine lading wordt de energie, het water en de wasduur automatisch verminderd in sommige programma's. Het scherm geeft **Auto** weer.

6.1 Voeding

Sluit de wasmachine aan op het lichtnet (220V tot 240V~/50Hz; Afb. 6-1). Raadpleeg ook de sectie INSTALLATIE (P-28).

6.2 Waterverbinding

- ▶ Controleer of de watertoevoer schoon en in goede staat is, voor u de wateraansluiting aansluit.
- ▶ Draai de kraan open (afb.6-2).

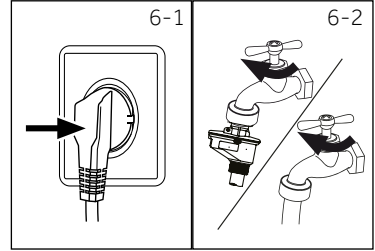

i Opmerking: Strakheid

Voor gebruik moet u controleren op lekken in de verbindingen tussen de kraan en de aansluiting door de kraan open te draaien.

6.3 Wasgoed voorbereiden

- ▶ Sorteert de kleding naargelang de stof (katoen, synthetisch, wol of zijde) en vuilheid (afb. 6-3). Let op de onderhoudssymbolen op de etiketten.
- ▶ Scheid witte kleding van gekleurde kledingstukken. Was gekleurde textiel eerst met de hand om te controleren of de kleuren verbleken of uitlopen.
- ▶ Maak de zakken leeg (sleutels, munten, etc.) en verwijder hardere decoratieve voorwerpen (bijv. spelden).
- ▶ Kledingstukken zonder zomen, delicaat wasgoed en fijn geweven textiel zoals fijne gordijnen moeten in een waszak worden geplaatst (handwasen of de stomerij zijn betere opties).
- ▶ Sluit ritssluitingen, velcro bevestigingen en haken, zorg ervoor dat de knoppen stevig zijn aangehaaid.
- ▶ Plaats gevoelige items zoals wasgoed zonder een stevige zoom, delicaat ondergoed en kleine items zoals sokken, riemen, beha's, etc. in een waszak.
- ▶ Ontvouw grote stukken wasgoed zoals beddenlakens, spreien, etc.
- ▶ Draai jeans, gedecoreerde of kleur-intensieve kleding binnenstebuiten; liefst afzonderlijk wassen.

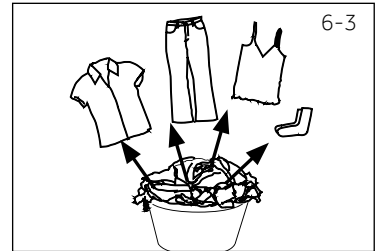

! OPGELET!

Niet-textiel en kleine, losse voorwerpen of voorwerpen met een scherpe rand, kunnen defecten veroorzaken en schade toebrengen aan zowel de kleding als de machine.

Onderhoudstabel

Wassen		
 Wasbaar tot 95°C normaal programma	 Wasbaar tot 60°C normaal programma	 Wasbaar tot 60°C delicaat programma
 Wasbaar tot 40°C normaal programma	 Wasbaar tot 40°C delicaat programma	 Wasbaar tot 40°C heel delicaat programma
 Wasbaar tot 30°C normaal programma	 Wasbaar tot 30°C delicaat programma	 Wasbaar tot 30°C heel delicaat programma
 Handwassen max. 40°C	 Niet wassen	
Bleken		
 Bleken toegestaan/	 Enkel zuurstof/niet-chloor	 Niet bleken
Drogen		
 Trommeldrogen mogelijk normale temperatuur	 Trommeldrogen mogelijk lagere temperatuur	 Niet trommeldrogen
 Drogen aan de waslijn	 Plat drogen	
Strijken		
 Strijken aan een maximum temperatuur tot 200 °C	 Strijken aan een gemiddelde temperatuur tot 150°C	 Strijken aan een lage temperatuur tot 110 °C; zonder stoom (stoomstrijken kan onherroepelijke schade veroorzaken)
 Niet strijken		
Professionele textielverzorging		
 Stomen in tre-trachlooretheen	 Stomen in koolwaterstoffen	 Niet stomen
 Professioneel nat reinigen	 Niet professioneel nat reinigen	

6.4 Het apparaat laden

- ▶ Plaats het wasgoed stuk voor stuk in de trommel
- ▶ Niet overladen. Let op de verschillende maximum lading naargelang het programma! De algemene regel voor de maximale lading: Laat vijftien centimeter tussen de lading en trommel.
- ▶ Sluit het deksel voorzichtig. Zorg ervoor dat er geen wasgoed tussen de deur geklemd raakt.

6.5 Het wasmiddel selecteren

- ▶ De efficiëntie en de prestatie van het wasprogramma wordt bepaald door de kwaliteit van het wasmiddel.
- ▶ Gebruik enkel wasmiddel dat is goedgekeurd voor machinewas.
- ▶ Indien noodzakelijk moet u specifieke wasmiddelen gebruiken, bijv. voor synthetische stoffen of wol.
- ▶ Let altijd op de aanbevelingen van de wasmiddel fabrikant.
- ▶ Gebruik geen chemische reinigingsmiddelen zoals trichloroethyleen en gelijkaardige producten.

Kies het beste wasmiddel

Programma	Type wasmiddel				
	Universeel	Kleur	Delicaat	Speciaal	Wasverzachter
 Katoen	L/P	L/P	-	-	o
 Synthetisch	-	L/P	-	-	o
 Combinatie	L	L/P	-	-	o
 Dekbed	-	-	L	L/P	-
 Anti-allergie	L/P	L/P	-	-	o
 Babycare	-	-	L/P	L/P	o
 Hemd	L/P	L/P	-	-	o
 Vernieuwen	-	-	-	-	-
 Quick 15²⁾	-	L	-	-	o
 Snel	L/P	L	-	-	o
 Wol	-	-	L/P	L/P	o
 Delicaat	-	-	L/P	L/P	o
 Katoen 20°C	L/P	L/P	-	-	o
 Eco 40-60	L/P	L/P	-	-	o
 Centrifuger	-	-	-	-	-

L = gel-/vloeibaar wasmiddel P = poeder wasmiddel O = optioneel - = nee

Als u vloeibaar wasmiddel gebruikt, wordt het afgeraden het startuitstel in te schakelen.

We raden aan de volgende producten te gebruiken:

- ▶ Waspoeder: 20°C tot 90°C* (optimaal gebruik: 40-60°C)
- ▶ Kleur wasmiddel: 20°C tot 60°C* (optimaal gebruik: 30-60°C)
- ▶ Wol/delicaat wasmiddel: 20°C tot 30°C* (= optimaal gebruik:)

* Kies 90 °C enkel als wastemperatuur voor hygiënische vereisten.

* Als u de watertemperatuur 60°C of meer kiest, raden wij u aan minder wasmiddel te gebruiken. Gebruik het speciale ontsmettingsmiddel dat geschikt is voor katoen of synthetische stoffen.

* Het is beter minder poeder of poeder zonder schuim te gebruiken.

6-4

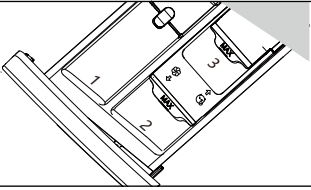

6.6 Wasmiddel toevoegen

1. Open de wasmiddellade.
2. Plaats de vereiste middelen in de overeenstemmende bakjes (Afb. 6- 4)
3. Sluit de lade zachtjes.



Opmerking:

- ▶ Verwijder wasmiddelresten vóór het volgende gebruik uit de wasmiddellade.
- ▶ Gebruik niet te veel wasmiddel of wasverzachter.
- ▶ Volg de instructie op de verpakking van het wasmiddel.
- ▶ Vul het wasmiddel altijd bij net voor het begin van de wascyclus.
- ▶ Geconcentreerd vloeibaar wasmiddel moet worden aangelengd met water voor het wordt toegevoegd.
- ▶ Gebruik geen vloeibaar wasmiddel als "Einduitstel" is geselecteerd.
- ▶ Kies de programma-instellingen zorgvuldig in overeenstemming met de onderhoudsymbolen op alle etiketten en met de programmatabel.

6-5

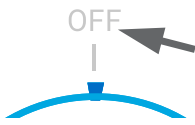

6.7 Het apparaat inschakelen

Draai de knop naar een willekeurige positie (behalve UIT) om de machine te starten. Draai de knop naar de UIT-positie om de machine (afb. 6-5) uit te doen.

6-6

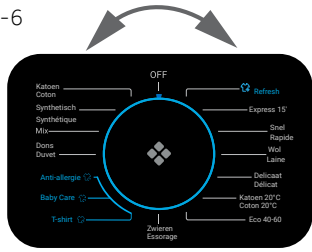

6.8 Selecteer een programma

Voor een optimaal wasresultaat selecteert u een programma dat past bij de graad van vervuiling en het type wasgoed.

Draai aan de programmaknop (Afb. 6-6) om het gewenste programma te selecteren. Het relevante LED-lampje licht op en de standaardinstellingen worden weergegeven.



Opmerking: Geurtjes verwijdering

Voor het eerste gebruik raden we aan het programma "COTTON+90 °C"+600rpm te gebruiken zonder lading en met een kleine hoeveelheid wasmiddel in het wasmiddel compartiment (2) of met speciale machinereiniger om mogelijke corrumperende resten te verwijderen.

6-7



6.9 Individuele selecties toevoegen

Selecteer de vereiste opties en instellingen (Afb. 6-7); raadpleeg BEDIENINGSPANEEL.

6.10 Het wasprogramma starten

Raak de "Start/Pause" knop (Afb. 6-8) aan om het programma te starten. Het LED-lampje van de "Start/Pause" knop knipperen en brandt voortdurend

Het apparaat werkt in overeenstemming met de aanwezige instellingen. Wijzigingen zijn enkel mogelijk door het programma te annuleren.

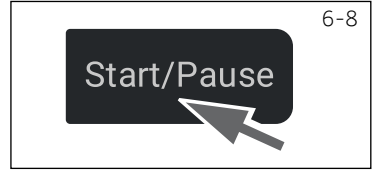

6.11 Wasprogramma onderbreken - annuleren

Een actief programma onderbreken drukt u zacht op de "Start/Pause" knop. Het LED-lampje boven de knop knippert. Druk opnieuw op de knop om het programma te hervatten.

Om een actief programma en alle individuele instellingen te annuleren

1. Raak de knop "Start/Pause" knop aan om het actieve programma te onderbreken.
2. Raak de "Power" knop aan gedurende ca. 2 seconden om het apparaat uit te schakelen.
3. Raak de knop "Power" aan om het apparaat in te schakelen, voer het programma Centrifugeren uit en selecteer "geen snelheid" (snelheidslichten zijn uit) om het water af te voeren.
4. Na het sluiten van het programma om het apparaat te herstarten, selecteert u een nieuw programma en start u het op.

6.12 Na het wassen



Opmerking: Deurvergrendeling

- ▶ Uit veiligheidsoverwegingen wordt de deur gedeeltelijk vergrendeld tijdens de wascyclus. Het is enkel mogelijk de deur te openen aan het einde van het programma of na de annulering van het programma (zie bovenstaande beschrijving).
- ▶ In het geval van een hoog waterniveau, een hoge watertemperatuur en tijdens het zwieren is het niet mogelijk de deur te openen; **Loc 1** - verschijnt

1. Aan het einde van het programma verschijnt **End**.
2. Het apparaat schakelt automatisch uit.
3. Verwijder het wasgoed zo snel mogelijk voor een goede zorg en om meer kreuken te voorkomen.
4. Schakel de watertoevoer uit.
5. Ontkoppel het netsnoer.
6. Open de deur om de opbouw van vocht en geurtjes te voorkomen. Laat ze open wanneer de machine niet in gebruik is.



Opmerking: Stand-bymodus / energiebesparende modus

Het ingeschakelde apparaat schakelt over op de stand-bymodus als het niet wordt ingeschakeld binnen 2 minuten voor de start van het programma of aan het einde van het programma. Het scherm schakelt uit. Dit bespaart energie.

6.13 De zoemer in- of uitschakelen

Het geluidssignaal kan indien noodzakelijk worden gedeselecteerd:

1. Het apparaat inschakelen.
2. Selecteer het MIX programma.
3. Druk gelijktijdig op de knop "Einduitstel" en "Temp." gedurende ca. 3 seconden. "**bEEP OFF**" verschijnt en de zoemer wordt uitgeschakeld.

Om de zoemer in te schakelen, drukt u opnieuw gelijktijdig op deze beide knoppen. "**bEEP ON**" verschijnt.



Milieuverantwoordelijk gebruik

- ▶ Voor een optimaal gebruik van energie, water, wasmiddel en de tijdsduur moet u de aanbevolen maximum lading grootte gebruiken.
- ▶ Niet overladen (handbreedte tussenruimte boven wasgoed).
- ▶ Voor licht vervuild wasgoed selecteert u het Express 15' programma.
- ▶ Gebruik exacte doseringen van elk wasmiddel.
- ▶ Kies het laagste geschikte wastemperatuur - moderne wasmiddelen reinigen efficiënt onder 60°C.
- ▶ Verhoog de standaardinstellingen enkel als er veel vlekken zijn.
- ▶ Select max. centrifugeersnelheid als men een binnenlandse droogmachine gebruikt.

8.1 De wasmiddellade reinigen

U moet altijd goed opletten of er geen wasmiddelresten zijn. Reinig de lade regelmatig (afb. 8-1):

1. Trek de lade uit tot ze stopt.
2. Druk op de vrijgave knop en verwijder de lade.
3. Spoel daarna de lade tot ze schoon is en plaats de lade opnieuw in het apparaat.

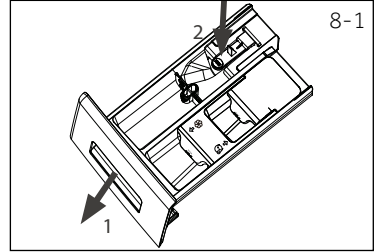

8.2 De machine reinigen

- ▶ Verwijder de stekker uit het stopcontact tijdens de reiniging en het onderhoud.
- ▶ Gebruik een zachte doek met vloeibare zeep om de machinebehuizing en rubberen onderdelen te reinigen (afb. 8-2).
- ▶ Gebruik geen organische chemicaliën of schurende oplosmiddelen.



8.3 Waterinlaatklep en inlaatklepfilter

Om blokkeringen van de watertoevoerleiding door vaste stoffen zoals kalk te voorkomen, moet u het inlaatklepfilter regelmatig reinigen.

- ▶ Ontkoppel het netsnoer en sluit de watertoevoer.
- ▶ Maak de watertoevoerslang los aan de achterzijde (afb. 8-3) van het apparaat en de kraan.
- ▶ Spoel de filters met water en een borstel (afb. 8-4).
- ▶ Voer het filter in en installeer de inlaatslang.

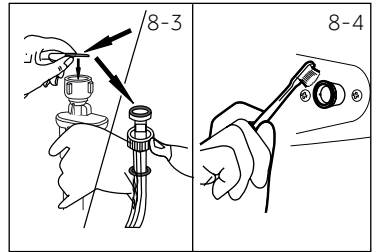

8.4 De trommel reinigen

- ▶ Verwijder per ongeluk gewassen items, in het bijzonder metalen onderdelen zoals spelden, munten, etc. uit de trommel (afb. 8-5) omdat ze roestvlekken en schade veroorzaken.
- ▶ Gebruik een chloorvrij reinigingsmiddel om roestvlekken te verwijderen. Observeer de waarschuwingen van de fabrikant van het reinigingsmiddel.
- ▶ Gebruik geen harde voorwerpen of staalwol voor de reiniging.

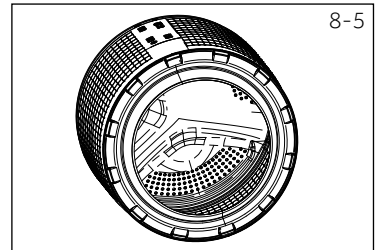

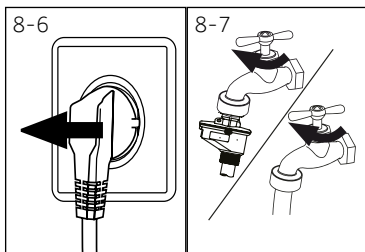

8.5 Lange perioden van inactiviteit

Als het apparaat niet wordt gebruikt gedurende een lange periode:

1. Haal de stekker uit het stopcontact (afb. 8-6).
2. Draai de kraan dicht (afb. 8-7).
3. Open de deur om de opbouw van vocht en geurtjes te voorkomen. Laat de deur open wanneer de machine niet in gebruik is.

Voor het volgende gebruik moet u het netsnoer, water invoerleiding en afvoerslang zorgvuldig controleren. Zorg ervoor dat alles correct geïnstalleerd is en dat er geen lekken zijn.

8.6 Pompfilter

Reinig het filter één maal per maand en controleer het pompfilter bijvoorbeeld als het apparaat:

- ▶ Voert geen water af.
- ▶ Centrifugeert niet.
- ▶ Veroorzaakt abnormaal lawaai tijdens de werking.



WAARSCHUWING!

Gevaar van brandwonden! Water in het pompfilter kan heel warm zijn! Voor u een handeling uitvoert, moet u het water laten afkoelen.

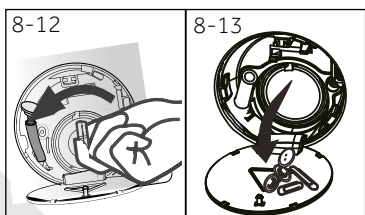
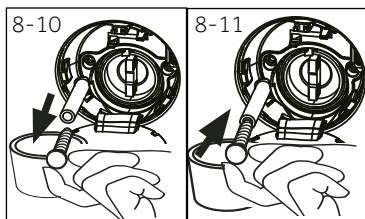
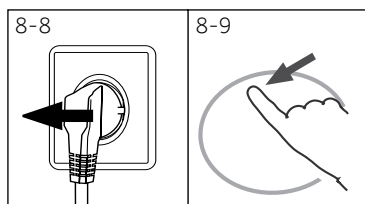

1. Schakel de machine uit en verwijder de stekker uit het stopcontact (afb. 8-8).
2. Open de service klep. U kunt een muntstuk of een schroevendraaier gebruiken (Afb. 8-9).
3. Gebruik een vlakke container om het water op te vangen (afb. 8-10). Dit kan een grote hoeveelheid water zijn!
4. Verwijder de afvoerslang en houd de uiteinden boven de container (afb. 8-10).
5. Verwijder de afdichtingsstop uit de afvoerslang (afb. 8-10).
6. Nadat u al het water gedraineerd hebt, sluit u de afvoerslang (Afb. 8-11) en brengt u ze opnieuw aan in de machine.
7. Schroef het pompfilter tegen de klok in los en verwijder het (afb. 8-12).

8. Verwijder verontreinigingen en vuil (Afb. 8-13).
9. Reinig het pompfilter zorgvuldig, bijv. onder stromend water (afb. 8-14).
10. Breng het opnieuw stevig aan (afb. 8-15).
11. Sluit de service klep.

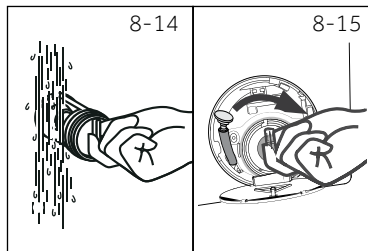
**OPGELET!**

- ▶ De afdichting van het pompfilter moet schoon en onbeschadigd zijn. Als het deksel niet volledig aangedraaid is, kan water ontsnappen.
- ▶ Het filter moet aangebracht zijn, zo niet kan dit tot lekken leiden.

Veel van de voorkomende problemen kunt u zelf oplossen zonder specifieke expertise. In het geval van een probleem moet u alle weergegeven mogelijkheden controleren en de onderstaande instructies volgen voor u contact opneemt met de dienst na verkoop. Zie KLANTENDIENST.



WAARSCHUWING!

- ▶ Voor ieder onderhoud moet u het apparaat uitschakelen en de stekker verwijderen uit het stopcontact.
- ▶ Elektrische apparaten mogen uitsluitend door gekwalificeerde elektrische experts worden onderhouden. Incorrecte reparaties kunnen aanzienlijke gevolgschade veroorzaken.
- ▶ Als het netsnoer beschadigd is, moet het worden vervangen door de fabrikant, zijn onderhoudsdienst of dergelijk gekwalificeerde personen om ieder risico uit te sluiten.

9.1 Informatiecodes

De volgende codes worden enkel weergegeven ter informatie met verwijzing naar de wascyclus. Er hoeven geen maatregelen te worden uitgevoerd.

Code	Bericht
<i>1:25</i>	De resterende wasduur is 1 uur en 25 minuten
<i>6:30</i>	De resterende wasduur, inclusief het gekozen eindtijd startuitstel, is 6 uur en 30 minuten
<i>Auto</i>	Automatische detectie van lading is actief, enkel voor sommige programma's.
<i>End</i>	De wascyclus is beëindigd. Het apparaat schakelt automatisch uit.
<i>Lock</i>	Deur is gesloten omwille van het hoge waterniveau, hoge watertemperatuur of centrifugeercyclus.
<i>bEEP OFF</i>	De zoemer wordt uitgeschakeld
<i>bEEP On</i>	De zoemer wordt ingeschakeld
<i>cLock</i>	De functietoetsen zijn gesloten. Het programma wijzigen is ongeldig.

9.2 Probleemoplossing met weergavecode

Probleem	Oorzaak	Oplossing
<i>CLr FLTr</i>	<ul style="list-style-type: none"> • Draineringsfout, water wordt niet volledig afgevoerd binnen 6 minuten 	<ul style="list-style-type: none"> • Reinig het pompfilter. • Controleer de installatie van de afvoerslang.
<i>E2</i>	<ul style="list-style-type: none"> • Vergrendelingsfout. 	<ul style="list-style-type: none"> • Sluit de deur correct.
<i>E4</i>	<ul style="list-style-type: none"> • Het waterniveau niet bereikt na 12 minuten. • Afvoerslang blijft doorlopend overhevelen. 	<ul style="list-style-type: none"> • Zorg ervoor dat de kraan volledig geopend is en dat de waterdruk normaal is. • Controleer de installatie van de afvoerslang.
<i>EB</i>	<ul style="list-style-type: none"> • Water beschermingsniveau fout. 	<ul style="list-style-type: none"> • Neem contact op met de dienst na verkoop.
<i>E5</i>	<ul style="list-style-type: none"> • Afvoerfout. Het water wordt niet volledig afgevoerd binnen 1 minuut. (Programma verversen) 	<ul style="list-style-type: none"> • Reinig het pompfilter. • Controleer de installatie van de afvoerslang.

Probleem	Oorzaak	Oplossing
F3	• Temperatuursensor storing.	• Neem contact op met de dienst na verkoop.
F4	• Verwarmings-storing.	• Neem contact op met de dienst na verkoop.
F7	• Motorstoring.	• Neem contact op met de dienst na verkoop.
FA	• Waterniveau sensorfout	• Neem contact op met de dienst na verkoop.
FE0 of FE 1 of FE2	• Abnormale communicatiefout.	• Neem contact op met de dienst na verkoop.
Unb	• Lading niet in evenwicht fout.	• Controleer en breng de lading in evenwicht in de trommel. Verminder de lading.

9.3 Probleemoplossen zonder weergavecode

Probleem	Oorzaak	Oplossing
Wasmachine werkt niet.	<ul style="list-style-type: none"> • Programma is nog niet gestart. • Deur is niet correct gesloten. • Machine is niet ingeschakeld. • Stroompanne. • Kinderslotfunctie ingeschakeld. 	<ul style="list-style-type: none"> • Controleer het programma en start het. • Sluit de deur correct. • Schakel de machine aan. • Controleer de stroomstekker. • Schakel kinderslot uit.
Wasmachine niet gevuld met water.	<ul style="list-style-type: none"> • Geen water. • Inlaatslang is gebogen. • Inlaatslangfilter is geblokkeerd. • Waterdruk is minder dan 0,03 MPa. • Deur is niet correct gesloten. • Watertoevoer defect. 	<ul style="list-style-type: none"> • Controleer de waterkraan. • Controleer de inlaatslang. • Verwijder de blokkering uit het inlaatslangfilter. • Controleer de waterdruk. • Sluit de deur correct. • Controleer de watertoevoer.
De machine dreineert terwijl ze wordt opgevuld.	<ul style="list-style-type: none"> • De afvoerslang hangt lager dan 80 cm. • Het uiteinde van de afvoerslang kan in het water hangen. 	<ul style="list-style-type: none"> • Zorg ervoor dat de afvoerslang correcte geïnstalleerd is. • Zorg ervoor dat de afvoerslang niet in het water hangt.
Fout tijdens drainering.	<ul style="list-style-type: none"> • Afvoerslang is geblokkeerd. • Het pompfilter is geblokkeerd. • Het uiteinde van de afvoerslang is hoger dan 100 cm boven de vloer. 	<ul style="list-style-type: none"> • U moet de blokkering verwijderen uit de afvoerslang. • Reinig het pompfilter. • Zorg ervoor dat de afvoerslang correcte geïnstalleerd is.
Sterke trillingen tijdens het centrifugeren.	<ul style="list-style-type: none"> • Niet alle transportbouten werden verwijderd. • Het apparaat staat niet op een stevige ondergrond. • De lading in de machine is niet correct. 	<ul style="list-style-type: none"> • Verwijder alle transportbouten. • Zorg voor een stevige ondergrond en een genivelleerde plaatsing. • Controleer het gewicht en het evenwicht van de lading.
De werking stopt voor het einde van de wascyclus.	• Water of elektrische fout.	• Controleer de stroom- en watertoevoer.
De machine stopt gedurende een bepaalde periode.	<ul style="list-style-type: none"> • Het apparaat geeft een foutcode weer. • Probleem omwille van het ladingpatroon. • Programma voert de spoelcyclus uit. 	<ul style="list-style-type: none"> • Overweeg de weergavecodes. • Verminder de lading of pas ze aan. • Annuleer het programma en start het opnieuw.

Probleem	Oorzaak	Oplossing
Overtollig schuim drijft in de trommel en/of de wasmiddellade.	<ul style="list-style-type: none"> • Wasmiddel is niet geschikt. • Overmatig gebruik van wasmiddel. 	<ul style="list-style-type: none"> • Controleer de wasmiddel aanbevelingen. • Verminder de hoeveelheid wasmiddel.
Automatische aanpassing van de wastijd.	<ul style="list-style-type: none"> • Wastijd wordt aangepast. 	<ul style="list-style-type: none"> • Dit is normaal en heeft geen impact op de werking.
Centrifugeren mislukt.	<ul style="list-style-type: none"> • Wasgoed niet in evenwicht. 	<ul style="list-style-type: none"> • Controleer de lading en het wasgoed en laat het zwierprogramma opnieuw draaien.
Ontoereikend wasresultaat.	<ul style="list-style-type: none"> • Graad van vervuiling stemt niet overeen met het geselecteerde programma. • Onvoldoende wasmiddel aanwezig. • Maximum lading is overschreden. • Wasgoed was ongelijkmatig verdeeld in de trommel. 	<ul style="list-style-type: none"> • Selecteer een ander programma. • Kies het wasmiddel in overeenstemming met de graad van vervuiling en de specificaties van de fabrikant. • Verminder de lading. • Breng het wasgoed lossers aan.
Er zijn waspoeder resten aanwezig op het wasgoed.	<ul style="list-style-type: none"> • Onoplosbare deeltjes wasmiddel kunnen als witte puntjes achterblijven op het wasgoed. 	<ul style="list-style-type: none"> • Extra Rinse uitvoeren. • Probeer de puntjes weg te borstelen van uw droge wasgoed. • Kies een ander wasmiddel.
Wasgoed heeft grijze vlekken.	<ul style="list-style-type: none"> • Veroorzaakt door vetten zoals oliën, crèmes of zalfjes. 	<ul style="list-style-type: none"> • Behandel het wasgoed vooraf met een speciaal reinigingsmiddel.

Opmerking: Schuimvorming

Als er te veel schuim aanwezig is tijdens het centrifugeren, stopt de motor en de afvoerpomp wordt gedurende 90 seconden ingeschakeld. Als die verwijdering van het schuim niet geslaagd is na 3 pogingen eindigt het programma zonder centrifugeren.

Als de foutberichten opnieuw verschijnen, zelfs na het nemen van maatregelen, moet u het apparaat uitschakelen, de voeding loskoppelen en Neem contact op met de klantendienst.

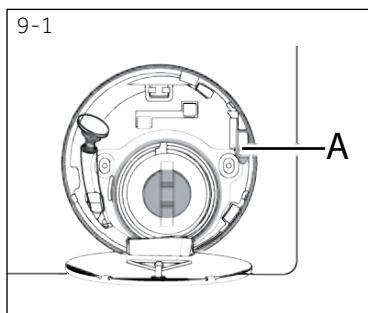

9.4 In het geval van een stroomstoring

Het huidige programma en de instelling worden opgeslagen. Als de stroom hersteld is, kunt u de bewerking hervatten.

Als een wasprogramma wordt onderbroken door een stroomstoring is de deur mechanisch geblokkeerd. Om het wasgoed uit de machine te verwijderen, mag u geen water zien in het glazen kijkvenster van de deur - Risico van brandwonden! Het waterniveau moet worden verlaagd zoals beschreven in "Pump filter". Trek niet aan de hendel (A) onder de onderhoudsklep (afb. 9-1) tot de deur met een zachte klik wordt ontgrendeld. Breng daarna alle onderdelen opnieuw aan.

Opmerking: Ontgrendel de deur

Wanneer de wasmachine veilig is (onder het waterniveau onder het venster over een bepaalde afstand, de trommeltemperatuur minder dan 55°C, de interne trommel heeft niet gedraaid) kan de deuren van de machine ontgrendelen.

10.1. Voorbereiding

- ▶ Verwijder het apparaat uit de verpakking.
- ▶ Verwijder al het verpakkingsmateriaal, inclusief de polystyreen basis, houd ze buiten het bereik van kinderen.
- ▶ Wanneer u de verpakking opent, kunnen waterdruppels zichtbaar zijn op de plastic zak en het kijkvenster. Dit normale fenomeen is het resultaat van watertests in de fabriek.



Opmerking: Weggooien van de verpakking

Houd alle verpakking buiten het bereik van kinderen en gooi ze weg op een milieuvriendelijke wijze.

10.2 OPTIONEEL: Breng trillingdemperblokken aan

1. Wanneer u de krimpverpakking opent, zult u een aantal geluidsreductie pads zien. Deze worden gebruikt om het geluid te verminderen. (Afb. 10.-1).
2. Leg de wasmachine op de zijkant, met het kijkvenster naar boven en de onderzijde naar de operator gericht.
3. Verwijder de geluiddempende pads en verwijder de dubbelzijdige kleverige beschermende folie; plak rond de onderzijde; de geluiddempende pads onder de wasmachine zoals weergegeven in Afbeelding 3 (twee langere pads in positie 1 en 3 kortere pads in positie 2 en 4). Zet de machine opnieuw recht.

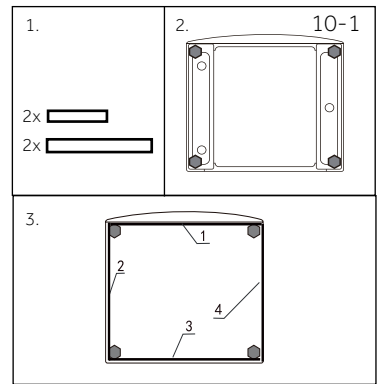

10.3 Ontmantelt de transportbouten

De transportbouten zijn ontworpen om trilling dempende onderdelen in het apparaat te klemmen tijdens het transport om interne schade te voorkomen.

1. Verwijder de 4 bouten op de achterzijde en verwijder de plastic afstandhouders (Afb. 10- 2/Afb. 10-3).

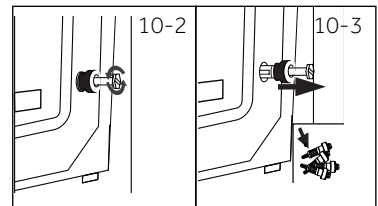

2. Vul de openingen links met afdichtpluggen (Afb. 10-4/Afb. 10-5).

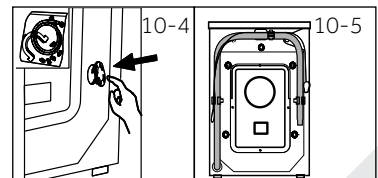

i Opmerking: Bewaren op een veilige plaats

Bewaar de transportbouten op een veilige plaats voor later gebruik. Als het apparaat moet worden verplaatst, moet u eerst de transportbouten opnieuw monteren.

10.4 Het apparaat verplaatsen

Als de machine naar een verre locatie moet worden verplaatst, moet u de transportbouten opnieuw aanbrengen om schade te vermijden: Breng ze aan in de omgekeerde volgorde.

10.5 Het apparaat uitlijnen

Pas alle voetjes aan (Afb. 10-7) om een volledige horizontale positie te bereiken. Dit herleidt de trillingen en dus het lawaai tot een minimum tijdens het gebruik. Dit vermindert ook de slijtage. We raden aan een waterpas te gebruiken voor de bijstelling. De vloer moet zo stabiel en vlak mogelijk zijn.

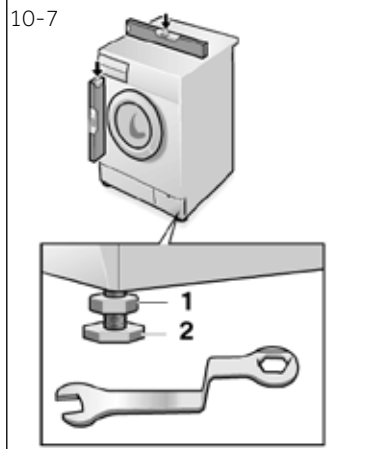

1. Schroef de borgmoer (1) los met een sleutel.
2. Pas de hoogte aan door te draaien aan de voetjes (2).
3. Draai de borgmoer (1) aan tegen de behuizing.

10.6 Draineerwater verbinding

Bevestig de waterafvoerslang correct op de leidingen. De slang moet een punt bereiken tussen 80 en 100 cm boven de onderste lijn van het apparaat! Indien mogelijk, moet u de afvoerslang altijd bevestigd houden met de klep op de achterzijde van het apparaat.



WAARSCHUWING!

- ▶ Gebruik enkel het geleverde slangenset voor de aansluiting.
- ▶ U mag nooit oude slangensets opnieuw gebruiken!
- ▶ Uitsluitend aansluiten op een toevoer van koud water.
- ▶ U moet controleren of het water zuiver en helder is voor u de verbinding tot stand brengt.

De volgende verbindingen zijn mogelijk:

10.6.1 Afvoerslang naar gootsteen

- ▶ Hang de afvoerslang met de U-beugel over de rand van een voldoende grote wastafel (afb. 10-8).
- ▶ Bescherm de U-beugel voldoende tegen slippen.

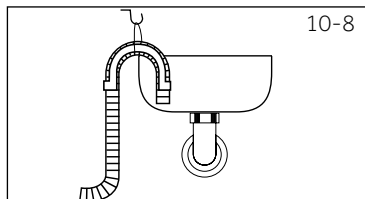

10.6.2 Afvoerslang naar afvalwaterverbinding

- ▶ De interne diameter van de standpijp met ventilatieopening moet minimum 40 mm zijn.
- ▶ Plaats de afvoerslang ca. 80-100 mm in de afvalwaterleiding.
- ▶ Bevestig de U-beugel en zorg dat deze niet kan bewegen (afb. 10-9).

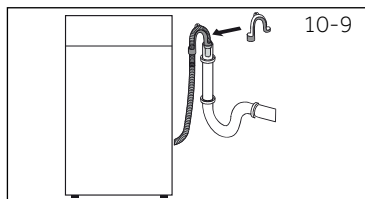

10.6.3 Afvoerslang naar wastafel aansluiting

- ▶ De verbinding moet boven de sifon
- ▶ Een tapkraanverbinding wordt gewoonlijk afgesloten met een dop (A). Deze moet worden verwijderd om defecten te voorkomen (Afb. 10-10).
- ▶ Beveilig de afvoerslang met een klem.

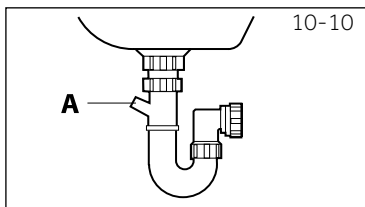

OPGELET!

- ▶ De afvoerslang moet ondergedompeld zijn in water en ze moet beveiligd worden en lekvrij zijn. Als de afvoerslang op de vloer wordt geplaatst of als de leiding op minder dan 80 cm hoog wordt aangebracht, zal de wasmachine doorlopend blijven draineren terwijl ze word opgevuuld (zelf-overheveling).
- ▶ Afvoerslang mag niet worden verlengd. Indien noodzakelijk neemt u contact op met de dienst na verkoop.

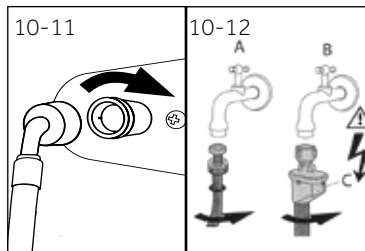

10.7 Zoetwater verbinding

Zorg ervoor dat de pakkingen ingevoegd zijn.

1. Verbind de waterinlaatslang met het gehoekte uiteinde op het apparaat (Afb. 10-11). Schroef de schroeven vast met de hand.
2. Het andere uiteinde wordt verbonden op een waterkraan met een 3/4" draad (Afb. 10-12).

10.8 Elektrische verbinding

Voor elke aansluiting moet u controleren of:

- ▶ het elektrisch net, stopcontact en de zekeringen overeenstemmen met de informatie op het naamplaatje.
- ▶ het stopcontact geaard is en er geen multi-stekker of verlengsnoer wordt gebruikt.
- ▶ de stekker en het stopcontact overeenstemmen.
- ▶ **Enkel UK:** De UK stekker voldoet aan de BS1363A norm.

Steek de stekker in het stopcontact (Afb. 10-13).

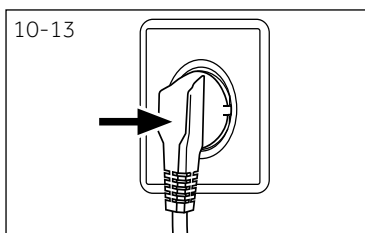

WAARSCHUWING!

- ▶ Zorg er altijd voor dat alle verbindingen (voeding, afvoer- en zoetwaterslag) stevig zijn aangebracht en dat ze droog zijn en geen lekken vertonen!
- ▶ Zorg ervoor dat deze onderdelen nooit worden samengedrukt, verwrongen of gebogen
- ▶ Als het netsnoer beschadigd is, moet het worden vervangen door de onderhoudsagent (zie garantiekaart) om elk risico uit te sluiten. .

11.1 Bijkomende technische gegevens

	HW100	HW90	HW80
Voltage in V	220-240 V~/50Hz		
Stroom in A	10		
Max vermogen in W	2000		
Waterdruk in MPa	$0.03 \leq P \leq 1$		
Nettogewicht in kg	74		72

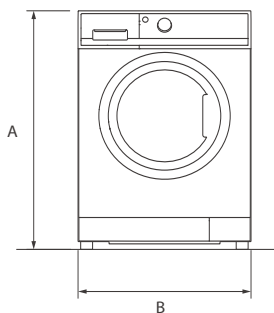

VOORAANZICHT

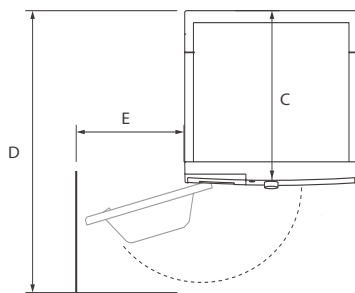

MUUR BOVENAANZICHT

Productafmetingen	HW100	HW90	HW80
A: Totale hoogte van het product mm	850		
B: Totale breedte van het product mm	595		
C: Totale diepte van het product (tot bedieningspaneel grootte) mm	600		640
D: Totale diepte van het product mm	650	690	550
E: Diepte van deur open mm	1130		1080
F: Minimum deur tussenruimte met de aanpalende muur mm	270		

 Opmerking: Afmetingen

De exacte hoogte van uw wasmachine hangt af van hoe ver de voeten zijn uitgestrekt vanaf de basis van de machine. De locatie waar u uw wasmachine wilt installeren, moet ten minste 40 mm breder en 20 mm dieper zijn dan de afmetingen van de machine.

12.3 Normen en richtlijnen 

Dit product stemt overeen met de vereisten van alle toepasselijke EU-richtlijnen met de overeenstemmende geharmoniseerde normen die gelden voor de CE-markering.

We raden onze Haier klantendienst aan en het gebruik van originele reserveonderdelen. Als u een probleem ondervindt met uw apparaat moet u eerst de sectie PROBLEEMOPLOSSEN controleren.

Als u daar geen oplossing vindt, kunt u contact opnemen met

- ▶ uw lokale verkoper of
- ▶ de Onderhoud & Ondersteuning zone op www.haier.com waar u telefoonnummers en veelgestelde vragen kunt vinden en waar u uw service claim kunt activeren.

Wanneer u contact opneemt met onze service moet u de volgende informatie bij de hand hebben.

De informatie staat vermeld op het naamplaatje.

Model _____ Serienr. _____

Controleer ook het garantiokaartje dat wordt geleverd met het product met betrekking tot de garantie.

Europese Haier adressen

Land*	Postadres	Land*	Postadres
Italië	Haier Europe Trading SRL Via De Cristoforis, 12 21100 Verese ITALIË	Frankrijk	Haier France SAS 53 Boulevard Ornano – Pleyad 3 93200 Saint Denis FRANKRIJK
Spanje Portugal	Haier Iberia SL Pg. Garcia Faria, 49-51 08019 Barcelona SPANJE	België-FR België-NL Nederland Luxemburg	Haier Benelux SA Anderlecht Route de Lennik 451 BELGIË
Duitsland Oostenrijk	Haier Allemagne GmbH Konrad-Zuse-Platz 6 81829 MUNICH ALLEMAGNE	Polen Tsjechië Hongarije Griekenland Roemenië Rusland	Haier Poland Sp. zo.o. Al. Jerozolimskie 181B 02-222 Warszawa Polen
United Kingdom	Haier Appliances UK Co.Ltd. One Crown Square Church Street East Woking, Surrey, GU21 6HR UK		

*Voor meer informatie verwijzen wij naar www.haier.com

HW80-B14939S8/HW90-B14939S8/HW100-B14939S8/HW80-B14939/
HW90-B14939/HW100-B14939_EN

Haier