



Handleiding

VOOR HUISHOUELIJK GEBRUIK

Lees vóór gebruik de handleiding aandachtig door.

VEILIGHEID IN GEBRUIK

Lees "Veiligheid in gebruik" en pas correct toe.

Om schade aan mensen en eigendommen te voorkomen, wordt de noodzaak van het opvolgen van instructies benadrukt.

De betekenis van het tekenteken



Aandacht teken



Verboden teken



Opgelet teken



Onjuiste bediening kan letsel of de dood tot gevolg hebben.

Correct gebruik van netsnoer en stekker



- Ophoping van stof of vocht kan leiden tot slechte isolatie en brand of elektrische schokken veroorzaken.
- De stekker moet volledig in de stekker zitten. Kortsluiting kan brand en elektrische schokken veroorzaken



unplug

- Haal de stekker uit het stopcontact voor onderhoud, inspectie en verplaatsing.



- Haal de stekker niet uit het stopcontact als u watervlekken op uw handen heeft. Kan leiden tot elektrische schokken, brandwonden of letsel.



- Laat kinderen niet aan de stekker likken. Kan een elektrische schok of letsel tot gevolg hebben.

- Bind de draden niet samen wanneer de stroom is ingeschakeld. Oververhitting kan brandwonden en brand veroorzaken. De voedingskabel moet voor gebruik worden uitgevouwen.



- Spuit geen insecticide, haarconditioner, lotion, smeerolie, enz.

- Adem geen brandbare materialen in (lampolie, benzine, printertoner, enz.)

- Adem geen rook of hitte in.
- Adem geen droog stof in
- Kom niet in de buurt van brandbare voorwerpen, brandende sigaretten, wierook enz.

Kan bij inademing brand veroorzaken.



- Trek niet aan het netsnoer tijdens transport.
- Kras, verwerk, overbuig, rek, draai, hang geen zware voorwerpen en klem geen voorwerpen. Beschadigde stroomkabels kunnen brand en elektrische schokken veroorzaken.

- Gebruik het netsnoer of de stekker niet als deze aan de binnenkant zichtbaar zijn of los in het stopcontact zitten.

Een kortsluiting kan leiden tot brand en elektrische schokken. Als de voedingskabel beschadigd is, neem dan contact op met de klantendienst

- Gebruik geen 3-weg adapterverlenging of een andere verlengstekker. Kan zelfs tot brand leiden.

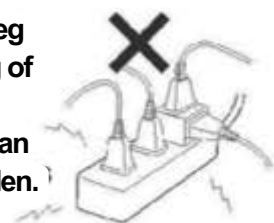

- Gebruik geen andere wisselstroom dan 220-240V. Kan brand of contact veroorzaken.



unplug

- In geval van een afwijking of storing, stop dan met het gebruik en sluit de aan/uit-knop en trek de stekker uit het stopcontact. Kan rook, brand of elektrische schokken veroorzaken.

Abnormaal geval

- ➔ Maken van een ongewoon geluid of geur. Stop met het gebruik ervan en neem contact op met ons servicecentrum om het product te controleren.



Don't dismantling

- Demonteer, repareer of wijzig de stekker of het netsnoer niet.

Kan leiden tot brand, elektrische schokken en letsel
Voor reparaties kunt u contact opnemen met ons servicecentrum voor assistentie.



- Niet in de regen, water, badkamer en andere vochtige plaatsen plaatsen.
- Laat de machine niet doorweekt of overgoten worden met water. Kan brand en elektrische schokken veroorzaken.



- Zuig geen vuil, stof, braaksel, enz. op waarvan wordt vermoed dat het is geïnfecteerd door een besmettelijke ziekte



- Gebruik het niet als de prullenbak niet is geïnstalleerd



Deze inhoud geeft aan dat verkeerde bediening kan leiden tot persoonlijk letsel of schade aan het product.



- Gebruik het niet voor andere doeleinden dan schoonmaken
- Gebruik het product niet buitenshuis.
Dit product is uitsluitend ontworpen voor huishoudelijk gebruik.
De garantie vervalt bij zakelijk gebruik.



- Ga niet op dit product zitten of leunen
- Gebruik het niet waar kinderen het kunnen bereiken
- Laat jonge kinderen het product niet bedienen. Er kunnen verwondingen optreden. (OCCUR.)



- Kom niet in de buurt van vuurbronnen, of in de buurt van een heet oppervlak enz.



- Niet gebruiken wanneer de productaanzuiging geblokkeerd is. Mogelijke oorzaak van oververhitting van het product en doorgebrande motor



- Niet gebruiken wanneer het luchtmondstuk wordt geblokkeerd door stof of een voorwerp.
- Stop het gebruik bij het inademen van vreemd materiaal.



- Houd de stekker vast wanneer u het product loskoppelt, trek niet aan de stekker om de stekker uit het stopcontact te halen. Beschadigde stroomkabels kunnen leiden tot brand of elektrische schokken
- Vergeet niet om na gebruik de stekker uit het stopcontact te halen
Kan brand of elektrische schokken veroorzaken.

VEILIGHEID IN GEBRUIK

- Dit product wordt gebruikt om vuil te verwijderen door te schrobben. De watertank mag niet worden gevuld met leidingwater van meer dan 40 graden en een waterige oplossing van alkalische ionen
- Ambachten, water-zwakke vezels (zijde, modellen, rayon, en koper-ammoniak zijden stoffen, enz.), water-zwakke producten (bont, lederen producten, zachte kleding, massief houten meubels, gelakte houtproducten, lakwerk, enz.), Andere gemakkelijk bekraste oppervlakken (vloer, tafelblad enz.) mogen niet worden gebruikt
- Kantel de slang niet en laat deze niet vallen wanneer deze met water is gevuld. Dit kan waterlekage veroorzaken en de vloer nat maken.
- Als er te veel luchtballen in het waterreservoir zitten, gebruik het dan niet meer. Als het het waterniveau overschrijdt, reinig dan het riool, anders kan het product niet werken.
- Bij gebruik van afwasmiddel kan het laagschuimende afwasmiddel 20 maal verdund gebruikt worden, uitgesmeerd op het te reinigen object na gebruik.
- Controleer bij het gebruik van wasmiddel of het de schoonmaakvoorwerpen aantast voordat u het gebruikt. Als het lichaam op een wollen deken wordt gelegd, kan de ventilatieopening worden geblokkeerd en kan de machine stoppen met werken.
- Adem de volgende voorwerpen niet in
 - Veel afval
 - Veel zand en kiezels
 - Droog stofpoeder
 - Scherpe voorwerpen zoals spelden of spijkers en glas, enz.
 - Plastic zakken, kousen, zijden kousen, enz.
- Adem geen droog stof in. Het vacuüm van dit product is nat, dus dit kan defecten veroorzaken.
- Zorg ervoor dat u na gebruik in koude gebieden het rioolwater in de recyclingbak, de reinigingstank, het stofzuiggedeelte en de slang reinigt.
- Als het inademingsproces, als het gerecyclede materiaal in de slang wordt geblokkeerd, schakel dan direct de stroom uit en verwijder de verstopping, anders kan dit tot een storing leiden.

Filter

- Moet het installeren voor gebruik.
- Vervang het filternet als het beschadigd of verloren is.

Filter net



- ✳ U kunt met onze klantenservice chatten om een nieuwe vervanging te kopen.

Over Beveiliging Apparaat (beveiliging tegen oververhitting)

Continu gebruik in het geval van een verstopte uitlaat leidt tot oververhitting van de motor.

Wanneer het beveiligingsapparaat start, wordt het apparaat automatisch uitgeschakeld en kan het niet worden ingeschakeld

- Nadat het beveiligingsapparaat drievoudig is:
 - Aan/uit-schakelaar (UIT) op de host, trek de stekker uit het stopcontact.
 - Plaats in de schaduw.

Ongeveer 1 uur later wordt het beschermingsmechanisme verwijderd en kan het verder worden gebruikt.

Details van productonderdelen

Model: PR-656

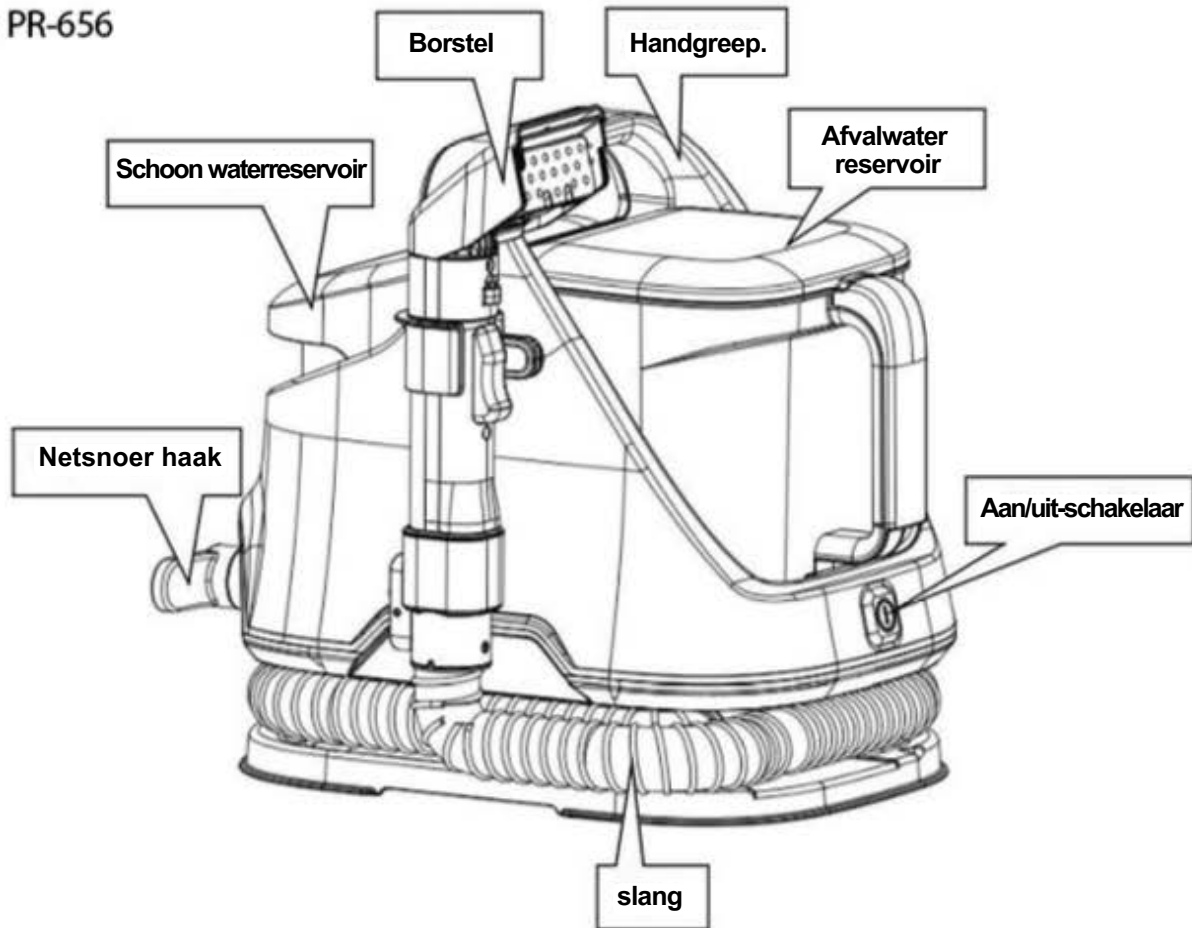

Wanneer u de hele machine verplaatst, plaatst u de zuighandgreep op de handgriep en wordt de stroomkabel in het stroomkabelrek gerold.

Handleiding Voor Gebruik

1 Installeer de handgriep op de hoofdmotor.



2 Open het schone tankdeksel dat aan het handvat is bevestigd en giet er kraanwater in

- Capaciteit van ongeveer 1400ml



- Zorg ervoor dat het deksel van de reinigingstank gesloten is.
- Doe geen water behalve kraanwater of alkalisch geïoniseerd water in de watertank, anders kan dit tot storingen leiden
- Leeg het water in de tank na gebruik. Het opslaan van water kan lekkages of schimmel veroorzaken

3 Aansluiting van vacuümslang.

- De slang wordt in de interface van de host gestoken en de snap wordt uitgeworpen en gelijkmatig vastgemaakt.

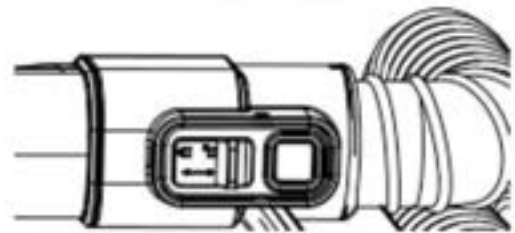

4 Aansluiting van handgreep.

- Verbind het andere uiteinde van de vacuümslang die is aangesloten op de machine met de hendel en de klik is uitgeworpen.

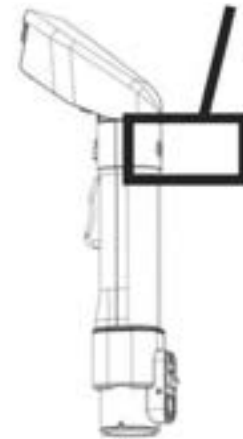

5 Houd de hendel vast met de spuitmond naar beneden gericht en druk meerdere keren op de jethendel.

Wanneer het handvat wordt besproeid met water, wordt het handvat gekanteld. Het handvat moet aan de voorkant iets lager zijn en aan de staart iets hoger, anders kan het water niet glad zijn.

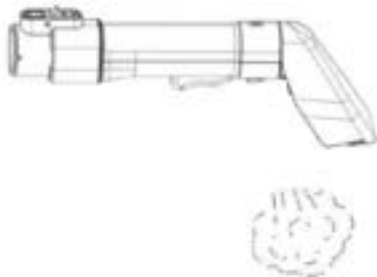

6 Zorg er bij het verplaatsen van de machine voor dat het handvat en de slang bij de rekken zijn geplaatst

Bevestig de zuighandgreep en de slang op hun respectieve rekken.

Handgreep voor het rek.



Vacuüm slang

Bij het sproeien van water moet het mondstuk aan de voorkant gericht zijn op de vuile positie eronder om effectief te kunnen reinigen

STAPPEN TIJDENS GEBRUIK

1 Plaats de voeding

- Zorg ervoor dat de stroomschakelaar is uitgeschakeld voordat u de stekker in het stopcontact steekt.

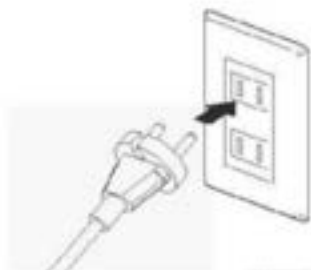

2 Druk op de aan/uit-schakelaar

- Zet de schakelaar op (ON)

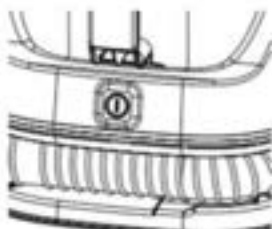

3 Houd de zuighandgreep stevig vast terwijl u schoon water spuit terwijl u water opzuigt.

- Druk de zuiginlaat op het afvalwater en trek de hendel langzaam naar voren.



Als de aanzuigpoort in de luchtaanzuiginlaat zweeft, wordt de prestatie aanzienlijk verminderd.

- Er druppelt water naar beneden wanneer u de sproeihendel loslaat
- Spuit niet continu water op dezelfde plaats, het water wordt snel opgenomen na het spuiten, als het vocht in de diepte van de textuur blijft, kan dit leiden tot schimmel.

4 Neem de rest van het water op zonder water te sproeien

- Druk op het zuiginlaatriveau op het afvalwater en trek het langzaam terug, neem het water volledig op, het afvalwater wordt opgenomen in de recyclingtank.



- Als er te veel vocht achterblijft, kan er schimmel ontstaan.
- Droog met een föhn na gebruik op een textuur die vatbaar is voor waterophoping.

5 Stroom uitschakelen

- Zet de schakelaar op (OFF)

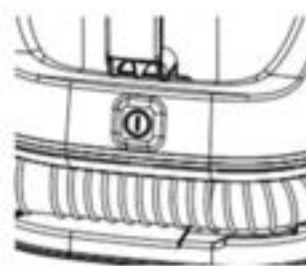

6 Haal de stekker uit het stopcontact

- Haal de stekker uit het stopcontact als u de handen gebruikt.



- Voordat u de stekker uit het stopcontact haalt, moet u ervoor zorgen dat de aan/uit-schakelaar op (OFF) staat
- Houd bij het verwijderen van de stekker niet het ronde snoer van het netsnoer vast. Zorg ervoor dat u eerst de stekker verwijdert
- Na gebruik de stekker niet in het stopcontact steken, zorg ervoor dat u de stekker uit het stopcontact trekt

7 Maak de recyclingbak leeg, maak het waterreservoir schoon, verwijder de stofzuigerslang en het handvat voor opslag.

- Raadpleeg de onderhoudsinstructie (→P12) voordat u het opbergt.

■ Als het om hardnekkige vlekken gaat

Voor de vlekken die moeilijk te verwijderen zijn, de vlek eerst in wasmiddel laten weken, nadat de vlek naar het oppervlak is gaan drijven, zal het schoonmaken gemakkelijker en effectiever zijn.



- Doe geen wasmiddel in de reinigingstank.
- Voer bij het gebruik van afwasmiddel eerst de test in het poortgedeelte uit en controleer voor gebruik of er geen verkleuring en andere problemen zijn
- Gebruik geen verdunners, vluchtige oliën, chloorbleekmiddel of ontvlambare oplosmiddelen
Kan verkleuring, storingen en brand veroorzaken.

Aangeraden

- Sterk basisch ionisch water
- Natriumcarbonaat
- Citroenzuur
- Onderchlorzuur water

Lichtschuimende wasmiddelen, enz

Niet toepasbaar

- Neutraal wasmiddel voor in de keuken
- Sterk alkalisch reinigingsmiddel
- Sterk zuur wasmiddel.

Sterk schuimende wasmiddelen enz. kunnen ervoor zorgen dat schuim in de reiniger trekt

1 Breng wasmiddel aan op het tapijt en gebruik een borstel om het handvat om vlekken te verwijderen.



- Over de hoeveelheid en het gebruik van wasmiddel, lees de gebruiksmethode en voorzorgsmaatregelen zorgvuldig door en gebruik het correct.

Breng wasmiddel aan en borstel

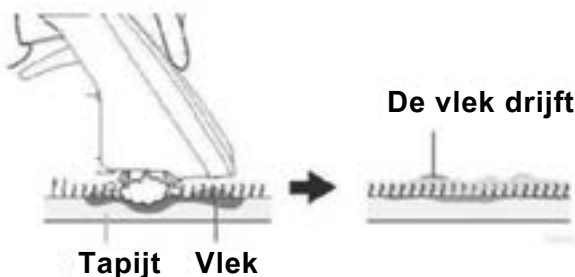

2 Neem de vlek op

- Wanneer de vlek drijft, gebruik dan de juiste methode om de vlek op te nemen
- Het moet worden opgenomen na het vullen van kraanwater in de schoonwatertank
- Warm water onder de 40 graden is effectiever

- Om wasmiddelresten te voorkomen, dient u deze zorgvuldig op te nemen.



- Als het schuim in de recyclingbox de volledige waterlijn overschrijdt, stop dan de werking, anders kunnen er waterdruppels in de hoofdmotor worden ondergedompeld.

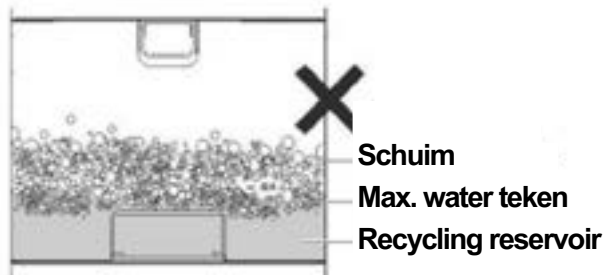

STAPPEN TIJDENS GEBRUIK (Schoonmaak)

■ Leeg het afvalwater uit de recyclingtank

1 Stroom uitschakelen

Wanneer het afvalwater in de recyclingtank de volle waterlijn bereikt, stop dan de werking en zet de stroomschakelaar uit.

2 Verwijder de recyclingtank

Houd de hendel van de prullenbak omhoog om deze te verwijderen.

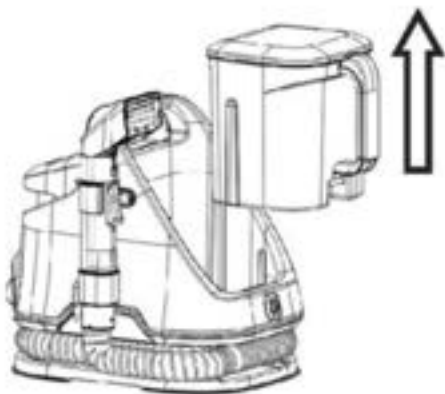

3 Open het deksel aan de achterkant van de prullenbak en giet het afvalwater erin weg.

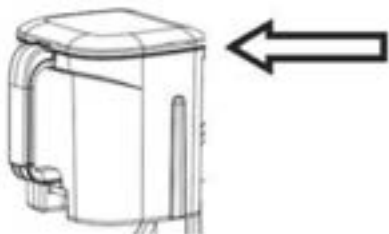

4 Maak de recyclingtank schoon met water

Spoel aan het einde van gebruik door met stromend water via de opening aan de achterkant van de prullenbak



Als het vuilwater in de recyclingbox en de vacuümslang achterblijft, leidt dit tot de reproductie van micro-organismen en bacteriën en veroorzaakt het stank.

5

Het deksel van de recyclingbak wordt afgedekt volgens de oorspronkelijke installatiemethode en terug op de hoofdmotor geplaatst.

Zorg ervoor dat het deksel van de recyclingdoos goed gesloten is, anders kan er waterlekage ontstaan



- Laad de prullenbak terug in de hoofdmachine.

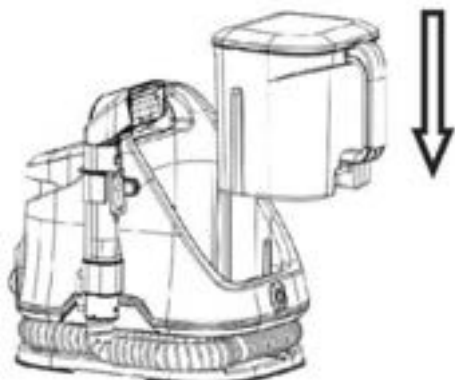

- Als de recyclingbox niet goed is geladen, zal de zuigkracht afnemen.

- Giet het afvalwater weg voordat het het volledige waterniveau overschrijdt. Als het na het volledige waterniveau nog steeds wordt gebruikt, zal het automatische stopapparaat voor wateropname niet meer worden gebruikt.

Nadat het automatische stopapparaat voor wateropname is gestart, haalt u de recyclingdoos eruit en gooit u het afvalwater op tijd weg na het uitschakelen

- Vanwege luchtballen en andere redenen zal de automatische watervlotter het apparaat stoppen voordat het water vol is.



- Wanneer de binnenkant van de hoofdmotor doorweekt is, verwijdert u de handgreep, de vacuümslang en de recyclingdoos en laat u de hoofdmotor 5-10 minuten draaien om de binnenkant van de hoofdmotor te drogen.

■ Maak de watertank leeg

- 1 Druk op de handgreepgesp en trek de zuigslangaansluiting eruit.

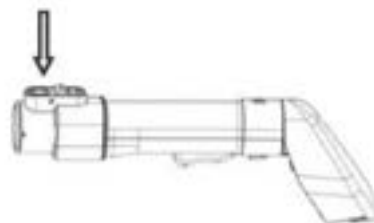

- 2 Open het deksel van de reinigingstank en laat het water door de injectiepoort naar beneden stromen.



PRODUCT ONDERHOUD



- Stop bij onderhoud met het gebruik van de machine en verwijder de stekker.
- Was de machine niet, dit kan elektrische schokken, letsel of defecten veroorzaken.

- Gebruik geen wasmiddel, verdunner, vluchtige olie, bleekmiddel, enz.
- Gebruik geen chemische poetslappen.

Hoofdonderdeel.

- Gebruik een zachte doek gedrenkt in warm water (onder 40 graden) en wring droog, veeg vuil weg.
- Als het vuil moeilijk schoon te maken is, gebruik dan een kleine hoeveelheid keukenwasmiddel om het vuil weg te vegen, zodat er geen wasmiddelresten achterblijven, en droog de watervlekken vervolgens met een wringdoek.

- Reinig het handvat met water na het verwijderen van het transparante deksel van de zuiginlaat

- Als het mondstuk verstopt is, verwijder dan de verstopping na het schoonmaken.

Handvat, prullenbak, vacuümslang

- Haal het na elk gebruik uit de hoofdmachine en droog het na het wassen



Recycling box.



Handvat



Stofzuigslang

- Controleer of er schade is aan de vacuümslang.



Filter net

- Als het vacuümfilter verstopt is, maak het dan schoon of vervang het door een nieuw.



- Na het wassen moet het filter op een geventileerde plaats worden geplaatst en vervolgens worden teruggeplaatst nadat is bevestigd dat het droog is
- Zorg ervoor dat u na het onderhoud het filterscherm installeert.

Opslag

- Reinig het water in de host voordat u de host opbergt
- Bewaar in een droge ruimte.

Status	Mogelijke Oorzaak	Oplossingsmethode
Geen stroom (motor werkt niet).	● Of de stekker goed in het stopcontact zit	● Zet de stroomschakelaar op uit. Controleer de verbindingstatus tussen de stekker en het stopcontact om een goed contact te garanderen.
	● Of het interne of netsnoer van de host is losgekoppeld.	● Bel de reparatiehotline voor advies
	● Motor raakt oververhit, beveiliging start.	● Raadpleeg de instructie van (over beveiligingsapparaat) voor nabewerking.
Het air nozzle of luchtmondstuk van het handvat kan geen water uitstoten of minder water spuiten.	● Sproeier verstopt.	● Maak de sproeier schoon (P12).
	● Is het sproeihandvat kapot?	● Bel de reparatiehotline voor advies
Neemt geen water op of zuigt zwak.	● Of de aan/uit-schakelaar is (off)	● Schakel op (on)
	● Zijn de recycling reservoirs correct geladen?	● Het recycling reservoir is correct geladen
	● Of de vlotter van het automatische zuigstopapparaat werkt.	● Leeg het afvalwater uit de recyclingtank (P10)
	● Controleer of de vacuümslang abnormaal is.	● Zwakke zuigkracht Controleer of de vacuümslang is doorgesneden, bent, or beschadigd, verbogen of geblokkeerd.
	● Of het vacuümfilter verstopt is.	● Maak het vacuümfilter schoon (P12)



● Ontbind, repareer of transformeer het product niet zelf.

SPECIFICATIES MODEL PR-656

Specificatie	Details
Nominale Spanning	AC220-240V 50/60Hz
Nominale Vermogen	650W
Zuigkracht	150W
Effectieve Capaciteit (Recyclagebox)	1.2L
Schoon Water Reservoir Capaciteit (MAX)	1.4L
Lengte slang	∅ 31.5mm x 1.1
Warm Water Temperatuur	Niet meer dan 40 Graden
Product Afmetingen (Hoofdonderdeel)	L374 x B249 x H318mm
Product Gewicht (incl. accessoires)	4.5kg
Netsnoer Lengte.	5 meter
Accessoires	Zuighandvat, handvathanger.

Productspecificaties kunnen zonder kennisgeving worden gewijzigd.