



LBP6030w / LBP6030B / LBP6030

Belangrijke veiligheidsinstructies	5
Installatie	6
Elektrische aansluiting	8
Hantering	9
Onderhoud en inspecties	11
Verbruiksartikelen	12
Basishandelingen	14
Onderdelen en de bijbehorende functies	15
Voorzijde	16
Achterzijde	17
Binnenzijde	18
Multifunctionele lade	19
Printerstatusvenster	20
De stroom in- en uitschakelen	23
Stroom besparen	24
Slaapstand instellen	25
Instelling automatisch uitschakelen	26
Papier plaatsen	27
Papier in de multifunctionele lade plaatsen	29
Enveloppen plaatsen	31
Voorbedrukt papier plaatsen	33
Afdrukken	34
Basisbewerkingen met de printer	35
Een afdruktaak annuleren	37
De printerstatus controleren	39
Verschillende afdrukinstellingen	40
Vergroten of verkleinen	41
Afdrukken sorteren per pagina	43
Meerdere pagina's op één vel afdrukken	44
Posters afdrukken	45
Randen afdrukken	46
Datums en paginanummers afdrukken	47
Afdrukken met watermerk	48
Afdrukken volgens het documenttype	50
Toner besparen	51
Meerdere documenten combineren en afdrukken	52
De gewenste afdrukinstellingen configureren	55
Combinaties van veelgebruikte afdrukinstellingen opslaan	56
De standaardinstellingen wijzigen	58
Netwerk	59
Verbinding maken met een netwerk	60
Verbinding maken met een Draadloos LAN	61
IP-adressen instellen	63
IPv4-adres instellen	64
IPv6-adressen instellen	66
Netwerkinstellingen weergeven	69
Configurering voor afdrukken van een computer	71
Afdrukprotocollen en webservices configureren	72
Printerpoorten configureren	75

De machine configureren voor uw netwerkomgeving	79
De maximale verzendenheid wijzigen	80
Een wachttijd instellen voor verbinding met een netwerk	82
DNS configureren	84
WINS configureren	88
NetBIOS configureren	90
SNTP configureren	92
De machine bewaken en bedienen met SNMP	95
SLP-communicatie met imageWARE configureren	99
Beveiliging	101
De machine beschermen tegen ongeoorloofde toegang	102
Wachtwoorden van systeembeheerder instellen	103
Communicatie beperken door firewalls in te stellen	105
Poortnummers wijzigen	108
Met SSL gecodeerde communicatie inschakelen voor de Remote UI	110
Instellingen configureren voor sleutelparen en digitale certificaten	113
Sleutelparen genereren	114
Door een CA uitgegeven sleutelparen en digitale certificaten gebruiken	116
Sleutelparen en CA-certificaten verifiëren	119
Werken met de Remote UI	121
De Remote UI starten	122
Schermen van de Remote UI	124
Documenten beheren en de status van de machine controleren	126
De apparaatinstellingen wijzigen	129
Overzicht van menuopties	130
Problemen oplossen	140
Papierstoringen oplossen	141
Er wordt een foutbericht weergegeven	143
Veelvoorkomende problemen	147
Problemen met installatie/instellingen	148
Problemen bij het afdrukken	150
Als u niet goed kunt afdrukken	152
Het afdrukresultaat is niet goed	153
Het papier krult om of is gekreukeld	158
Papier wordt niet goed ingevoerd	160
Wanneer een probleem niet kan worden opgelost	161
Onderhoud	162
Het apparaat reinigen	163
Tonercartridges vervangen	165
Alle toner gebruiken	167
Tonercartridges vervangen	169
Afdrukinstellingenlijsten	171
Aantal afdrukken weergeven	173
Instellingen terugzetten op de standaardwaarden	174
Instellingen terugzetten op de standaardwaarden	175
Instellingen voor systeembeheer initialiseren	176
Sleutel- en certificaatinstellingen initialiseren	178
De machine verplaatsen	180
Bijlage	181

Handige functies	182
Milieubesparing levert geld op	183
Efficiënter werken	184
Ongekende mogelijkheden	186
Technische specificaties	188
Apparaatspecificaties	189
Specificaties draadloos LAN	191
Papier	192
Verbruiksartikelen	194
Meegeleverde documentatie	195
Gebruik van deze elektronische handleiding	196
De elektronische handleiding installeren	197
De elektronische handleiding verwijderen	200
Schermindeling van de elektronische handleiding	202
De e-Handleiding weergeven	206
Overige	207
Basisbewerkingen in Windows	208
Voor Mac-gebruikers	213
Kennisgeving	214
Vestigingen	219

Belangrijke veiligheidsinstructies

De informatie in dit hoofdstuk is bedoeld om beschadiging van eigendommen te voorkomen, evenals lichamelijk letsel van gebruikers van het apparaat en anderen in de buurt van het apparaat. Lees deze informatie zorgvuldig door voordat u het apparaat gaat gebruiken en volg de instructies om het apparaat op de juiste manier te gebruiken. U mag alleen handelingen uitvoeren die in deze handleiding worden beschreven. Canon kan niet aansprakelijk worden gesteld voor eventuele schade die het gevolg is van het gebruiken van het apparaat op een manier die niet wordt beschreven in deze handleiding, onjuist gebruik of reparaties/aanpassingen die niet zijn uitgevoerd door Canon of een hiervoor door Canon aangewezen partij. Onjuiste bediening of gebruik van deze machine kan leiden tot persoonlijk letsel en/of schade die duur is om te repareren en die niet gedekt wordt door uw beperkte garantie.

Installatie

U kunt dit apparaat alleen veilig en probleemloos gebruiken als u de volgende voorschriften volgt en het apparaat op een geschikte locatie installeert.

WAARSCHUWING

Plaats het apparaat niet op een locatie die brand of een elektrische schok tot gevolg kan hebben

- Een plek waar de ventilatieopeningen worden geblokkeerd (te dicht bij muren of op een bed, hoogpolig tapijt of soortgelijke plaatsen)
- Een vochtige of stoffige locatie
- Een locatie die wordt blootgesteld aan direct zonlicht of buiten
- Een locatie die wordt blootgesteld aan hoge temperaturen
- Een locatie die wordt blootgesteld aan open vuur
- In de buurt van alcohol, spiritus of andere brandbare stoffen

Overige waarschuwingen

- Sluit alleen goedgekeurde kabels op dit apparaat aan. Als u zich niet aan dit voorschrift houdt, loopt u het risico van brand of een elektrische schok.
- Plaats geen kettingen of andere metalen voorwerpen of met vloeistof gevulde houders op het apparaat. Als vreemde voorwerpen in aanraking komen met elektrische onderdelen in het apparaat, kan dit leiden tot brand of een elektrische schok.
- Gebruik het apparaat niet in de buurt van medische apparatuur. Door dit apparaat gegenereerde radiogolven kunnen medische apparatuur verstoren, wat zeer ernstige gevolgen kan hebben.
- Als vreemde voorwerpen in het apparaat vallen, haalt u de stekker uit het stopcontact en neemt u contact op met uw Canon-dealer.

VOORZICHTIG

Plaats het apparaat niet op de volgende locaties

Het apparaat kan dan vallen, met beschadiging en/of lichamelijk letsel als gevolg.

- Een onstabiele plek
- Een plek die wordt blootgesteld aan trillingen



Andere belangrijke aandachtspunten

- Volg de instructies in deze handleiding wanneer u het apparaat gaat dragen. Als u het apparaat niet op de juiste manier draagt, kan het vallen en beschadiging of lichamelijk letsel veroorzaken.
- Let er bij het installeren van het apparaat op dat uw handen niet bekneld raken tussen het apparaat en de vloer of een muur. Dit kan namelijk lichamelijk letsel tot gevolg hebben.

BELANGRIJK

Plaats het apparaat niet op de volgende locaties

Hierdoor kan de machine beschadigen.

- Een locatie met grote schommelingen in temperatuur en luchtvochtigheid
- Een locatie in de buurt van apparatuur die magnetische of elektromagnetische golven genereert
- Een laboratorium of locatie waar chemische reacties plaatsvinden

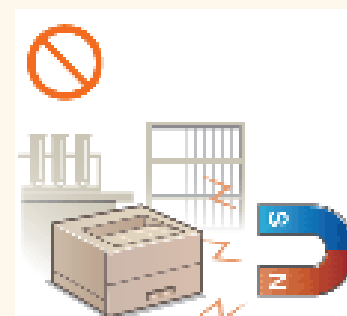

- Een locatie die wordt blootgesteld aan bijtende gassen of giftige gassen
- Een ondergrond, zoals een tapijt, die kan verbuigen door het gewicht van het apparaat of waar het apparaat in kan wegzakken

Vorkom slecht geventileerde locaties

Dit apparaat genereert bij normaal gebruik een hele kleine hoeveelheid ozon en andere gassen. Deze emissies zijn niet schadelijk voor de gezondheid. Maar de aanwezigheid van de gassen kan merkbaar zijn bij langer gebruik of tijdens lange productieruns, met name in slecht geventileerde ruimtes. Het is raadzaam dat de ruimte waarin het apparaat wordt gebruikt, afdoende wordt geventileerd voor het in stand houden van een comfortabele werkomgeving. Vermijd locaties waar mensen worden blootgesteld aan emissies van de machine.

Plaats het apparaat niet op een locatie waar sprake is van condensvorming

Als de ruimte waarin de machine staat snel wordt verwarmd of als de machine verplaatst wordt van een koele en droge plaats naar een hete of vochtige plaats, kunnen er binnen dit apparaat waterdruppels (condensvorming) ontstaan. Het gebruik van de machine onder deze omstandigheden kan papierstoringen, een slechte afdrukkwaliteit of beschadiging tot gevolg kunnen hebben. Laat het apparaat minimaal twee uur ongebruikt in de ruimte staan om geleidelijk te wennen aan de omgevingstemperatuur en de luchtvochtigheid.

Bij gebruik van een draadloos LAN (LBP6030w)

- Plaats het apparaat maximaal 50 m van de draadloze LAN-router.
- Plaats het apparaat niet op een locatie waar voorwerpen de draadloze communicatie blokkeren. Het signaal kan worden verzwakt door muren of vloeren.
- Plaats het apparaat zo ver mogelijk uit de buurt van draadloze digitale telefoons, magnetrons of andere apparatuur die radiogolven uitzendt.

Op een hoogte van 3.000 meter of meer boven zeeniveau

Machines met een vaste schijf kunnen op een hoogte van 3.000 meter boven zeeniveau of hoger onjuist functioneren.

Elektrische aansluiting

Dit apparaat kan worden gebruikt met een spanning tussen 220 en 240 V en een elektrische frequentie van 50/60 Hz.

WAARSCHUWING

- Gebruik alleen een voeding die voldoet aan de aangegeven spanningsvereisten. Als u dat niet doet, kan dit brand of een elektrische schok tot gevolg hebben.
- Gebruik uitsluitend het netsnoer dat bij het apparaat is geleverd, om brand of een elektrische schok te voorkomen.
- Het is niet toegestaan het netsnoer aan te passen, aan het snoer zelf te trekken, het snoer met kracht te verbuigen of andere handelingen uit te voeren waardoor het netsnoer beschadigd kan raken. Plaats geen zware voorwerpen op het netsnoer. Als het netsnoer beschadigd raakt, loopt u het risico van brand of een elektrische schok.
- Zorg dat u droge handen hebt wanneer u het netsnoer aansluit of loskoppelt. Als uw handen vochtig zijn, loopt u het risico van een elektrische schok.
- Gebruik geen verlengsnoeren of stekkerdozen met dit apparaat. Als u zich niet aan dit voorschrift houdt, loopt u het risico van brand of een elektrische schok.
- Rol het netsnoer tijdens het gebruik niet op en zorg ervoor dat er geen knopen in komen. Dit kan namelijk brand of een elektrische schok veroorzaken.
- Steek de stekker van het netsnoer volledig in het stopcontact. Als u dat niet doet, kan dit brand of een elektrische schok tot gevolg hebben.
- Haal bij onweer de stekker uit het stopcontact. Als u dat niet doet, kan dit brand, een elektrische schok of beschadiging van het apparaat tot gevolg hebben.

VOORZICHTIG

Zorg dat het stopcontact waarop dit apparaat is aangesloten, vrij toegankelijk is, zodat u de stekker in noodgevallen snel uit het stopcontact kunt verwijderen.

BELANGRIJK

Stroomvoorziening

- Sluit het apparaat niet aan op een noodstroomvoorziening.
- Als u het apparaat aansluit op een stekkerdoos met meerdere stopcontacten, laat de andere stopcontacten dan leeg.
- Steek het netsnoer niet in de netsnoeraansluiting van een computer.

Overige voorzorgsmaatregelen

Elektrische ruis kan tot gevolg hebben dat dit apparaat niet goed werkt of dat er gegevens verloren gaan.

Hantering

WAARSCHUWING

- Haal direct de stekker uit het stopcontact en neem contact op met een erkend Canon-dealer als het apparaat vreemde geluiden maakt, rook of een vreemde geur verspreidt of extreem heet wordt. Als u het apparaat onder die omstandigheden blijft gebruiken, kan dit brand of een elektrische schok tot gevolg hebben.
- Het is niet toegestaan het apparaat te demonteren of aan te passen. Het binnenwerk van het apparaat bevat onderdelen die zeer warm zijn of onder hoge spanning staan, wat brand of een elektrische schok tot gevolg kan hebben.



- Kies een locatie waarbij kinderen niet in contact kunnen komen met het netsnoer, andere kabels, de binnenkant of elektrische onderdelen van het apparaat. Als u dat niet doet, bestaat de kans op lichamelijk letsel.
- Gebruik geen spuitbussen met ontvlambare stoffen in de buurt van het apparaat. Als deze stoffen in aanraking komen met elektrische onderdelen in het apparaat, kan dit brand of een elektrische schok tot gevolg hebben.
- Als u het apparaat gaat verplaatsen, moet u eerst de stroomtoevoer van het apparaat en van uw computer uitschakelen en vervolgens het netsnoer en de aansluitkabels losmaken. Als u dit niet doet, kunnen de kabels of het snoer beschadigd raken, wat kan leiden tot brand of een elektrische schok.
- Als u een USB-kabel aansluit of loskoppelt terwijl de stekker van het apparaat in een stopcontact zit, mag u het metalen deel van de USB-poort niet aanraken, aangezien dit een elektrische schok tot gevolg kan hebben.

Als u een pacemaker gebruikt

Dit apparaat veroorzaakt een geringe magnetische flux. Als u een pacemaker gebruikt en u zich niet goed voelt, houd dan afstand van dit apparaat en neem direct contact op met uw arts.

VOORZICHTIG

- Leg geen zware voorwerpen op het apparaat. Het voorwerp of het apparaat kan dan vallen, met mogelijk lichamelijk letsel tot gevolg.
- Haal uit veiligheidsoverwegingen de stekker uit het stopcontact als het apparaat langere tijd niet wordt gebruikt.
- Wees voorzichtig bij het openen en sluiten van kleppen en deksels, zodat u uw handen niet bezeert.
- Houd uw handen en kleding uit de buurt van de rollen in het uitvoergebied. Als uw handen of kleding tussen de rollen bekneld raken, kunt u verwond raken.
- Tijdens en onmiddellijk na gebruik zijn het binnenwerk van het apparaat en de uitvoersleuf extreem heet. Raak deze gebieden niet aan, om brandwonden te voorkomen. Bedrukt papier kan direct na uitvoer ook heet zijn; ga hiermee dus voorzichtig om. Als u dat niet doet, bestaat de kans op brandwonden.

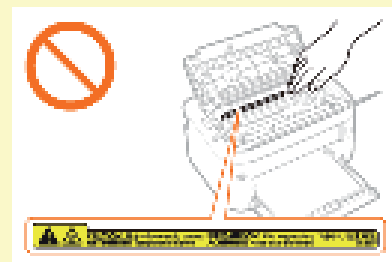

Laserstraal

Dit apparaat is geclassificeerd als Klasse 1 Laser volgens de normen IEC 60825-1: 2007, EN60825-1: 2007. De laserstraal kan schadelijk zijn voor het menselijk lichaam. De laserstraal wordt in de eenheid van de laserscanner afgedekt met een klep en er is dus geen gevaar dat de laserstraal ontsnapt bij een normale werking van het apparaat. Lees de volgende opmerkingen en instructies voor een veilig gebruik.

- Open alleen de kleppen die expliciet in deze handleiding worden genoemd.
- Het waarschuwingsetiket op de klep van de laserscanner mag u niet verwijderen.

Als u dit apparaat niet gebruikt volgens de procedures die in deze handleiding worden beschreven, kan dit blootstelling aan gevaarlijke straling tot gevolg hebben. Als de laserstraal onverhoopt toch vrijkomt en u in de straal kijkt, kan dit oogbeschadiging tot gevolg hebben.

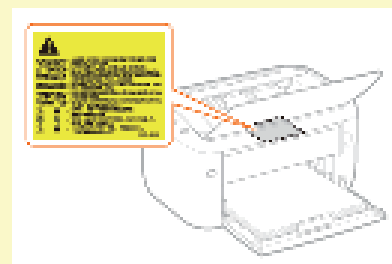

BELANGRIJ

Bij het transporteren van het apparaat

Voer de volgende stappen uit om te voorkomen dat het apparaat tijdens het vervoer wordt beschadigd.

- Verwijder de tonercassette.
- Gebruik de originele doos met verpakkingsmaterialen om het apparaat goed in te pakken.

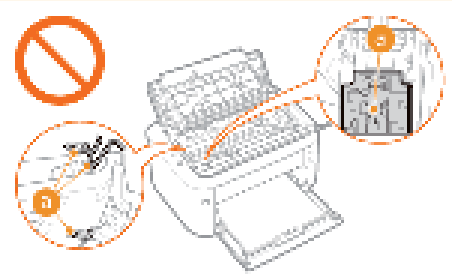

Overige voorzorgsmaatregelen

- Volg de instructies die staan vermeld op het waarschuwingsetiket dat op het apparaat is bevestigd.
- Stel het apparaat niet bloot aan sterke schokken of trillingen.
- Gebruik geen kracht om deuren, kleppen en andere onderdelen te openen en te sluiten. Hierdoor kan het apparaat beschadigd raken.
- Raak de contactpunten (⚡) niet aan. Hierdoor kan het apparaat beschadigd raken.



- Schakel het apparaat niet uit tijdens het afdrukken. Open of sluit ook de deksel niet en verwijder of plaats geen papier tijdens het afdrukken. Dit kan leiden tot papierstoringen.

Onderhoud en inspecties

Reinig het apparaat regelmatig. Als er sprake is van stofvorming, werkt de machine mogelijk niet goed. Let op de volgende punten als u de machine gaat reinigen. Zie  **Problemen oplossen** als er tijdens gebruik een probleem optreedt. Zie  **Wanneer een probleem niet kan worden opgelost** als u het probleem niet kunt oplossen of wanneer u van mening bent dat de machine moet worden geïnspecteerd.

WAARSCHUWING

- Schakel het apparaat uit en haal de stekker uit het stopcontact voordat u gaat reinigen. Als u dat niet doet, kan dit brand of een elektrische schok tot gevolg hebben.
- Koppel het netsnoer regelmatig los en wrijf het snoer schoon met een droge doek. Als er sprake is van stofophoping, kan er vocht worden opgenomen uit de lucht, met brand als gevolg wanneer dit vocht in aanraking komt met elektriciteit.
- Reinig het apparaat met een vochtige, goed uitgewrongen doek. Bevochtig reinigingsdoeken alleen met water. Gebruik geen alcohol, benzeen, spiritus of andere ontvlambare stoffen. Gebruik geen tissues of keukenpapier. Als deze materialen in aanraking komen met elektrische onderdelen in het apparaat, kan dit statische elektriciteit veroorzaken of brand of een elektrische schok tot gevolg hebben.
- Controleer regelmatig of het netsnoer en de stekker niet beschadigd zijn. Controleer het apparaat op roest, deuken, krassen, scheuren of overmatige warmteontwikkeling. Bij gebruik van slecht onderhouden apparatuur loopt u het risico van brand of een elektrische schok.

VOORZICHTIG

- Het binnenwerk van het apparaat bevat onderdelen die zeer warm zijn of onder hoge spanning staan. Als u deze onderdelen aanraakt, kunt u brandwonden oplopen. Raak geen onderdelen van het apparaat aan die niet in de handleiding worden beschreven.
- Let er bij het plaatsen van papier of het verwijderen van een papierstoring op dat de rand van het papier niet in uw handen snijdt.

BELANGRIJK

Als u vastgelopen papier verwijdert of tonercartridges vervangt, let er dan op dat er geen toner op uw handen of kleding komt. Als uw handen of kleding in aanraking komen met toner, moet u deze er onmiddellijk met koud water afwassen.

Verbruiksartikelen

⚠ WAARSCHUWING

- Gooi lege tonercartridges niet in open vuur. Bewaar tonercartridges of papier niet op een plek die wordt blootgesteld aan open vuur. Hierdoor kan de toner ontbranden, met brandwonden of brand als gevolg.
- Als u per ongeluk toner morst, veeg het tonerpoeder dan op met een zachte, vochtige doek zonder het in te ademen. Gebruik nooit een stofzuiger zonder bescherming tegen stofexplosies om de gemorste toner op te ruimen. Anders kan de stofzuiger beschadigd raken of er kan een stofexplosie ontstaan door de statische ontlading.

Als u een pacemaker gebruikt

Tonercartridges veroorzaken een geringe magnetische flux. Als u een pacemaker gebruikt en u zich niet goed voelt, houd dan afstand van dit apparaat en neem direct contact op met uw arts.

⚠ VOORZICHTIG

- Voorkom dat u toner inademt. Als dat toch gebeurt, moet u onmiddellijk een arts raadplegen.
- Voorkom dat u toner in uw ogen of uw mond krijgt. Als dat toch gebeurt, moet u uw ogen of mond direct spoelen met koud water en een arts raadplegen.
- Voorkom dat u toner op uw huid krijgt. Als dat toch gebeurt, moet u de toner verwijderen met zeep en koud water. Als uw huid gaat jeuken, neem dan direct contact op met een arts.
- Zorg ervoor dat tonercartridges en andere verbruiksartikelen buiten het bereik van kinderen worden gehouden. Raadpleeg bij inslikken van toner onmiddellijk een arts of het gifcentrum.
- Haal tonercartridges nooit uit elkaar. Het is evenmin toegestaan cartridges aan te passen. Hierdoor kan de toner zich namelijk verspreiden en in uw ogen en mond terechtkomen.
- Verwijder de afdichtingstape van de tonercartridge zonder veel kracht uit te oefenen. Als u te veel kracht gebruikt, kan de toner zich namelijk verspreiden en in uw ogen en mond terechtkomen.

BELANGRIJK

Gebruiksaanwijzingen voor tonercartridges

- Gebruik de houder voor de tonercassette.

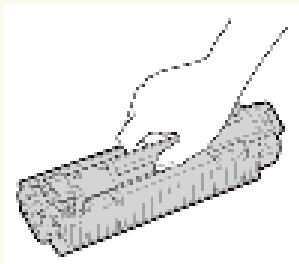

- Raak de elektrische contacten (⚡) of het geheugen van de tonercassette (🧠). Open de bescherming van de drum niet (🚫). Voorkom krassen op het oppervlak van de drum en de drum mag ook niet aan licht worden blootgesteld.

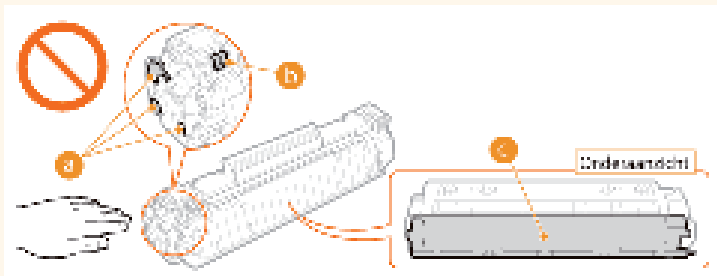

- De tonercartridge is een magnetisch product. Houd de tonercartridge uit de buurt van floppy disks, disk drives en andere apparaten die door magnetisme kunnen worden beïnvloed. Als u dit niet doet, kan dit leiden tot verlies van data.

Tonercartridges opslaan

- Bewaar tonercartridges onder de volgende omstandigheden om een veilige werking en een goed resultaat te garanderen. Geschikt temperatuurbereik voor opslag: 0 tot 35 °C
Geschikt luchtvochtigheidsbereik voor opslag: 35 tot 85% (relatieve luchtvochtigheid), geen condensvorming*
- Bewaar tonercartridges gesloten totdat deze in het apparaat worden geplaatst.

- Als u de tonercartridge verwijdert uit het apparaat en langere tijd niet gaat gebruiken, moet u de tonercartridge in de originele verpakking bewaren of omwickelen met een dikke doek.
- Bewaar de tonercartridge niet staand of ondersteboven. De toner wordt dan hard en kan zelfs door te schudden niet meer in de oorspronkelijke toestand worden teruggebracht.

* Zelfs als de toner wordt bewaard in een ruimte met een acceptabele luchtvochtigheid, kunnen er in de cartridge waterdruppels (condensvorming) ontstaan als er binnen en buiten de tonercartridge sprake is van temperatuurverschil. Condensvorming heeft een nadelig effect op de afdrukkwaliteit van tonercartridges.

Bewaar tonercartridges niet op de volgende locaties

- Een locatie die wordt blootgesteld aan open vuur
- Een locatie die gedurende vijf minuten of meer wordt blootgesteld aan direct zonlicht of ander fel licht
- Een locatie die wordt blootgesteld aan lucht met een zeer hoog zoutgehalte
- Een locatie met corrosieve gassen, zoals uit spuitbussen of ammoniak
- Een locatie die wordt blootgesteld aan hoge temperaturen en een hoge luchtvochtigheid
- Een locatie die wordt blootgesteld aan plotselinge veranderingen in temperatuur en/of luchtvochtigheid en waar condensvorming kan optreden
- Een locatie met grote hoeveelheden stof
- Een locatie die toegankelijk is voor kinderen

Let op vervalsingen

Houd er rekening mee dat er Canon-namaaktonercartridges in omloop zijn. Het gebruik van imitatie-tonercartridges kan resulteren in slechte afdrukkwaliteit of prestatie van het apparaat. Canon is niet verantwoordelijk voor eventuele storingen, ongelukken of schade als gevolg van het gebruik van imitatie-tonercartridges.

Zie <http://www.canon.com/counterfeit> voor meer informatie.

Beschikbaarheid van vervangende onderdelen en tonercartridges

Tot een periode van ten minste zeven (7) jaar nadat dit apparaatmodel uit productie is genomen, zullen er vervangende onderdelen en tonercartridges leverbaar zijn.

Verpakkingsmateriaal van tonercartridges

- Bewaar het verpakkingsmateriaal van de tonercartridge. U hebt deze nodig als u het apparaat gaat vervoeren.
- De verpakkingsmaterialen kunnen worden gewijzigd in vorm of plaatsing, of kunnen zonder kennisgeving worden toegevoegd of verwijderd.
- Gooi de afdichtingstape weg volgens de lokale milieuvorschriften.

Weggoien van gebruikte tonercartridges

Als u een gebruikte tonercartridge wilt weggoien, doet u de tonercontainer in de originele verpakking om te voorkomen dat er toner lekt. Vervolgens gooit u de tonercartridge weg volgens de lokale milieuvorschriften.

Basishandelingen

In dit hoofdstuk worden de onderdelen van het apparaat en basishandelingen beschreven, zoals het plaatsen van het papier.

■ Onderdelen en de bijbehorende functies

In dit hoofdstuk worden de namen en functies van de onderdelen aan de buitenkant en de binnenkant van het apparaat.  **Onderdelen en de bijbehorende functies**



■ Printerstatusvenster

In dit hoofdstuk wordt beschreven hoe de functie "Printerstatusvenster" kan worden gebruikt om de status van het apparaat te controleren en instellingen door te voeren.  **Printerstatusvenster**

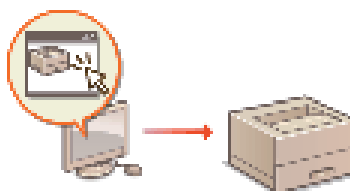

■ De stroom in- en uitschakelen

In dit hoofdstuk wordt uitgelegd hoe de stroom in en uit kan worden geschakeld.  **De stroom in- en uitschakelen**



■ Stroom besparen

In dit hoofdstuk wordt uitgelegd hoe het stroomverbruik van het apparaat kan worden verminderd.  **Stroom besparen**



■ Papier plaatsen





In dit hoofdstuk wordt beschreven hoe papier in de multifunctionele lade kan worden geplaatst.  **Papier plaatsen**



Onderdelen en de bijbehorende functies

In dit hoofdstuk wordt de onderdelen van het apparaat beschreven (buitenkant, voor- en achterkant en binnenkant) en hoe ze werken. Ook worden de onderdelen beschreven voor onderdelen van de machine die nodig zijn voor het uitvoeren van basishandelingen zoals het plaatsen van papier en het vervangen van tonercartridges. Tevens wordt hier ook aandacht besteed aan de toetsen op het bedieningspaneel en het display. Lees dit gedeelte door om bekend te raken met de belangrijkste functies van de machine.



-  **Voorzijde**
-  **Achterzijde**
-  **Binnenzijde**
-  **Multifunctionele lade**

Voorzijde

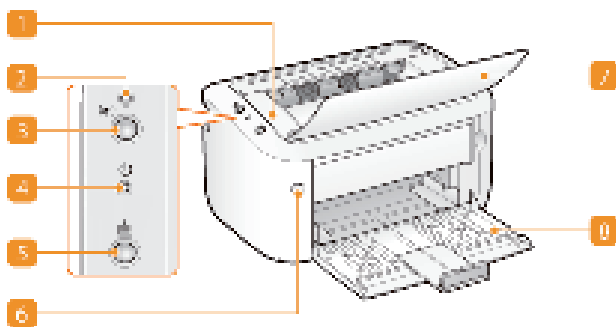

Bovenklep

Open de bovenklep om de tonercassette te vervangen.  **Toner cartridges vervangen**  **Papierstoringen oplossen**

(Wi-Fi) indicatielampje (LBP6030w)

Dit lampje brandt wanneer de machine is verbonden met een draadloos LAN.

(Wi-Fi) toets (LBP6030w)

Gebruik deze toets voor het instellen van een draadloos LAN-verbinding met de WPS-drukknopmethode.

OPMERKING

U kunt de toets  (Wi-Fi) ingedrukt houden bij het inschakelen van de stroom om de systeembeheerinstellingen te initialiseren.

 **Initialiseren met de Wi-Fi-toets**

(Stroom) indicatielampje

Gaat branden als het apparaat aan staat.

(Papier) toets

Knippert als het papier op is, als het papier het verkeerde formaat heeft en bij andere fouten waarvoor het papier moet worden gecontroleerd. Reset het papier en druk op de toets om het afdrucken te hervatten.

OPMERKING

U kunt de toets  (Papier) ook gebruiken om een lijst met netwerkinstellingen af te drukken (als de machine klaar is om af te drukken, de toets 3 seconden ingedrukt houden).  **Netwerkinstellingen weergeven**

Hoofdschakelaar

De stroom in- en uitschakelen.  **De stroom in- en uitschakelen**

Uitvoerlade

Open deze lade voor afdrucken. Bedrukt papier wordt naar de uitvoerlade gestuurd.

Multifunctionele lade

Plaats het papier om in deze lade af te drukken.  **Papier in de multifunctionele lade plaatsen**

Achterzijde

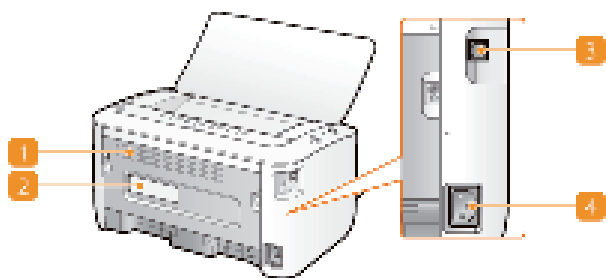

Ventilatieopeningen

Warme lucht wordt door deze openingen afgevoerd om de binnenzijde van de machine af te koelen. Een goede ventilatie is niet mogelijk als u voorwerpen voor de ventilatieopeningen plaatst.  **Installatie**

Etiket stroomverbruik

Dit etiket vermeldt onder andere het serienummer. Dit nummer hebt u nodig als u vragen of problemen hebt.  **Wanneer een probleem niet kan worden opgelost**

USB-poort

Hier kunt u een USB-kabel aansluiten om de machine te verbinden met een computer.

Netstroomaansluiting

Sluit het netsnoer aan.

Binnenzijde

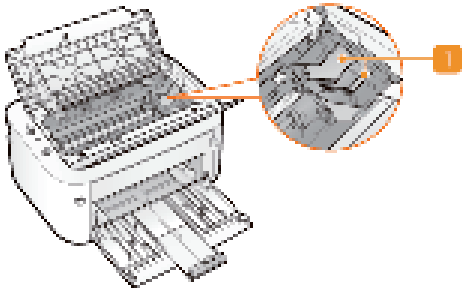

Geleider tonercartridge

Lijn bij het laden van een tonercartridge de uitsteeksels aan de linker- en rechterkant van de cartridge uit met de geleiding.

 **Tonercartridges vervangen**

KOPPELINGEN

 **Tonercartridges vervangen**

Multifunctionele lade

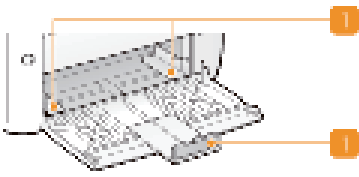

Papiergeleiders

Stel de papiergeleiders exact af op het formaat van het geladen papier, zodat het papier mooi recht in de machine wordt gevoerd.

KOPPELINGEN

Papier in de multifunctionele lade plaatsen

Printerstatusvenster

Het printerstatusvenster is een functie waarmee u de status van de machine kunt controleren, fotomeldingen kunt bekijken en instellingen kunt doorvoeren voor het apparaat zoals stroombesparende instellingen. U kunt het ook gebruiken voor taken zoals u annuleren van een afdruktak of het afdrukken van een lijst met apparaatinstellingen. Het printerstatusvenster wordt automatisch op uw computer geïnstalleerd als u het printerstuurprogramma installeert (Installatiehandleiding van printerstuurprogramma).

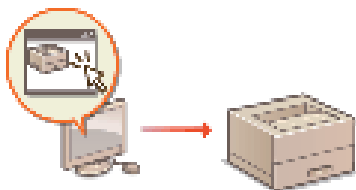

- ☛ **Het printerstatusvenster weergeven**
- ☛ **Onderdelen van het scherm en de bijbehorende functies**

Het printerstatusvenster weergeven

Selecteer het apparaat door te  klikken te in de systeemlade.



OPMERKING

Automatische weergave van het printerstatusvenster

Het printerstatusvenster wordt automatisch weergegeven wanneer er zich een fout voordoet tijdens het afdrukken.

- * U kunt de instelling wijzigen die bepaalt wanneer het printerstatusvenster automatisch wordt weergegeven. Wijzig het met het menu [Opties] ► [Voorkeuren (Gebruikers)] of [Voorkeuren (Beheerders)] dialoogvenster van het printerstatusvenster. Raadpleeg de Helpfunctie voor details.

☛ **[Help] menu**

Als u werkt met Windows 8/Server 2012

Open het printerstatusvenster op het bureaublad.

Weergave vanuit het printerstuurprogramma

Klik op  in het scherm van het printerstuurprogramma.

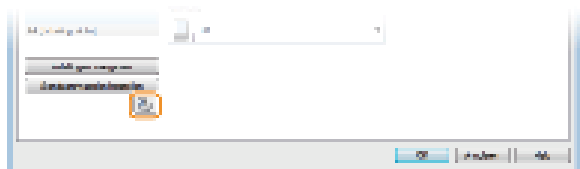

Onderdelen van het scherm en de bijbehorende functies

In dit hoofdstuk wordt een overzicht gegeven van het hoofdscherm. Zie voor gedetailleerde beschrijvingen van de dialoogvensters die kunnen worden weergegeven met de bediening en menu's in dit scherm de Helpfunctie. ☛ **[Help] menu**

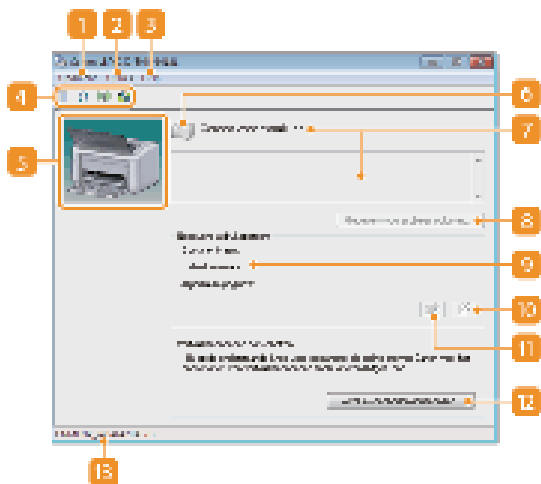

[Opdracht] menu

Hiermee kunt u documenten controleren die worden afgedrukt of in de wachtrij staan. U kunt ook documenten selecteren en afdrucken annuleren.

[Opties] menu

Hiermee kunt u de onderhoudsfuncties uitvoeren zoals instellingenlijsten afdrucken of reiniging van de fixeereenheid en om apparaatinstellingen door te voeren zoals stroombesparende instellingen. U kunt ook informatie controleren zoals het totale aantal afgedrukte pagina's.

[Help] menu

Geeft hulp weer voor het printerstatusvenster en versie-informatie.

OPMERKING

U kunt ook de helpfunctie van het printerstatusvenster weergeven door op de toets [Help] te klikken in de verschillende dialoogvensters. Sommige dialoogvensters hebben echter geen [Help]-toets.

Werkbalk

(Afdrukwachtrij)

Hiermee geeft u de afdrukwachtrij weer, een functie van Windows. Raadpleeg de Helpfunctie bij Windows voor meer informatie over de afdrukwachtrij.

(Vernieuwen)

Vernieuwt de inhoud van het printerstatusvenster met de nieuwste informatie.

(Status Draadloos LAN) (LBP6030w)

Hiermee kunt u de verbindingstatus controleren (signaalsterkte) van de draadloze LAN.

(UI op afstand) (LBP6030w)

Start de Remote UI. **Werken met de Remote UI**

Animatiegebied

Geeft animaties en illustraties weer over de status van de machine. Nadat een fout is opgetreden, kan in dit gedeelte ook een eenvoudige uitleg worden gegeven over het omgaan met de fout.

Pictogram

Geeft een pictogram weer dat de status van de machine aanduidt. De normale status is maar als er een fout optreedt, verandert het display naar / / , afhankelijk van de melding.

Meldingedeelte

Geeft meldingen weer over de status van de machine. Indien er een fout of waarschuwing optreedt, staat in dit deel een uitleg onder de foutmelding of waarschuwing samen met informatie over het omgaan met het probleem. **Er wordt een foutbericht weergegeven**

[Gegevens voor probleemoplossing]

Geeft probleemoplossende informatie weer voor problemen beschreven door meldingen.

[Gegevens afdrukopdracht]

Geeft informatie over het document dat momenteel wordt afgedrukt.

(Opdracht annuleren)

Annuleert het afdrucken van het document dat momenteel wordt afgedrukt.

(Doorgaan/opnieuw proberen)

Als een fout is opgetreden maar het afdrucken kan worden voortgezet dan kunt u met deze knop de fout wissen en doorgaan met afdrucken. Maar als u de functie Doorgaan/Opnieuw proberen gebruikt om door te gaan met afdrucken dan kan het voorkomen dat de pagina's slechts gedeeltelijk worden afgedrukt of niet goed worden afgedrukt.

[Verbruikseenheden aanschaffen]

Selecteer als u klikt op [Verbruikseenheden aanschaffen] uw land of regio en klik op [OK]. Er wordt een websitepagina van Canon weergegeven waar u informatie kunt vinden over de aanschaf van verbruikseenheden.

Statusbalk

Geeft de bestemming van de verbinding (pportnaam) weer van het printerstatusvenster.

De stroom in- en uitschakelen

Gebruik de stroomschakelaar aan de voorkant van het apparaat om de stroom in en uit te schakelen. Zet het apparaat uit en wacht minimaal 10 seconden en zet het apparaat dan weer aan om het apparaat opnieuw te starten.

 **De stroom inschakelen**

 **De stroom uitschakelen**

De stroom inschakelen

Als u de stroomschakelaar indrukt, gaan de  (stroom) indicatielampjes branden en is het apparaat gereed voor afdrucken.

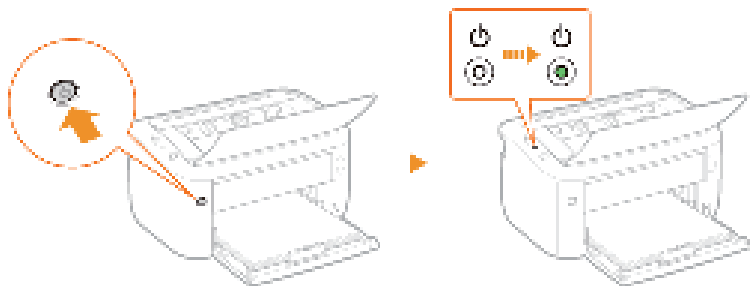

OPMERKING

Er kan een blanco vel worden uitgevoerd als u de stroom de eerste keer aanzet nadat u het apparaat heeft aangeschaft. Dit is geen storing.

De stroom uitschakelen

Als u op de stroomschakelaar drukt, gaat het  (stroom) indicatielampje uit en wordt de stroom uitgeschakeld.

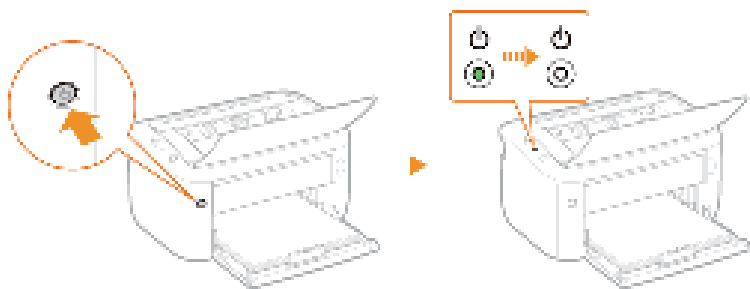

OPMERKING

Zelfs als de stroom wordt uitgeschakeld, verbruikt het apparaat een beetje stroom. Om het stroomverbruik terug te brengen naar nul, trekt u de stekker uit het stopcontact.

Stroom besparen

U kunt stroom besparen door het apparaat in te stellen om automatisch naar de slaapstand te gaan of uit te schakelen nadat het apparaat een bepaalde tijd niet is gebruikt.



- ⊞ **Slaapstand instellen**
- ⊞ **Instelling automatisch uitschakelen**

Slaapstand instellen

In de slaapstand wordt het stroomverbruik verlaagd door sommige interne bewerkingen tijdelijk te stoppen. U kunt het apparaat instellen om automatisch naar de slaapstand te gaan of uit te schakelen nadat het apparaat een bepaalde tijd niet is gebruikt. De standaard fabrieksinstelling voor de tijdsduur voordat het apparaat naar de slaapstand gaat is 1 minuut. Gebruik de standaardinstellingen om zo veel mogelijk stroom te besparen. Volg de onderstaande procedure om de periode van inactiviteit te wijzigen waarna de machine automatisch in de slaapstand wordt geplaatst.

OPMERKING

Situaties waarin de slaapstand niet wordt geactiveerd

- Het apparaat gaat niet in slaapstand als er afdrukgegevens worden ontvangen van een computer, als een klep open is, als er geen tonercartridge is geladen en in sommige andere situaties.
- Afhankelijk van uw omgeving, schakelt de machine mogelijk niet over op de slaapstand bij aansluiting op een draadloos LAN netwerk.

- 1** Selecteer het apparaat door te klikken op  in de systeemlade.



- 2** Selecteer [Opties] ► [Apparaatinstellingen] ► [Instellingen slaaperstand].

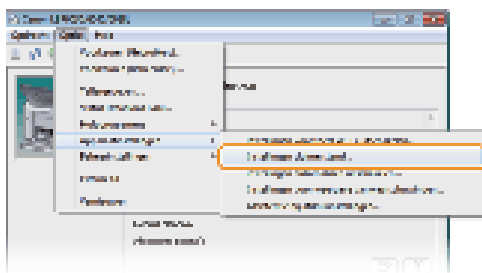

- 3** Voer de instellingen voor de slaaperstand in en klik op [OK].



[Automatische slaaperstand na vaste periode]

Selecteer het selectievakje om de slaaperstand in te voeren na de tijd gespecificeerd met [Sluimermodus inschakelen na].

[Sluimermodus inschakelen na]

Geef de tijd op waarna het apparaat naar de slaaperstand moet gaan. U kunt een selectie maken tussen 1 en 180 minuten.

Instelling automatisch uitschakelen

U kunt het apparaat instellen om automatisch uit te schakelen nadat het apparaat een bepaalde tijd niet gebruikt is. Dit voorkomt stroomverspilling doordat het apparaat niet wordt uitgeschakeld. De standaardfabrieksinstelling voor de tijd die moet verstrijken voordat de stroom wordt uitgeschakeld bedraagt 4 uur. Voer als u deze instelling wilt wijzigen de volgende procedure uit in het printerstatusvenster.

OPMERKING

Als u de tijd voordat de stroom wordt uitgeschakeld instelt op een tijd die korter is dan de standaardfabrieksinstelling, dan kan de levensduur van de tonercartridge korter zijn.

- 1 Selecteer het apparaat door te klikken op  in de systeemlade.

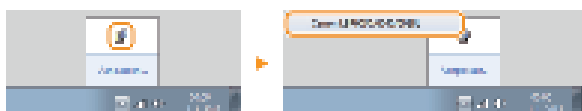

- 2 Selecteer [Opties] ► [Apparaatinstellingen] ► [Instellingen automatisch uitschakelen].

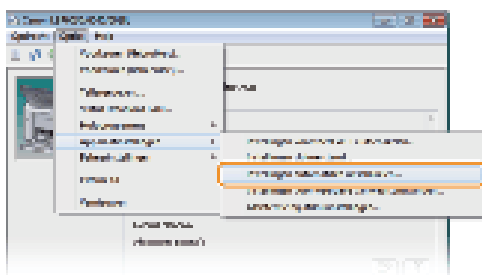

- 3 Voer de instellingen voor automatische uitschakeling door en klik op [OK].



[Automatisch uitschakelen na vaste periode]

Selecteer het selectievakje om automatisch uitschakelen in te schakelen na de tijd gespecificeerd met [Automatisch uitschakelen na].

[Automatisch uitschakelen na]

Geef de tijd op waarna het apparaat moet uitschakelen, te beginnen vanaf de tijd waarna het apparaat naar de sluimerstand moet gaan. U kunt kiezen van 1 uur tot 8 uur, in stappen van 1 uur.

Papier plaatsen

In dit hoofdstuk wordt beschreven hoe papier in de multifunctionele lade kan worden geplaatst. Raadpleeg **Papier** voor informatie over de beschikbare papierformaten.



Papiersoort en Papierinstellingen printerstuurprogramma

Raadpleeg voor het afdrukken de onderstaande tabel en voer in het printerstuurprogramma de juiste papierinstellingen in aan de hand van de papiersoort die u heeft geladen. Raadpleeg **Basisbewerkingen met de printer** voor gedetailleerde informatie over papierinstellingen en raadpleeg **Papier** voor informatie over het aantal vellen dat kan worden ingesteld.

	Papiersoort	Papierinstelling printerstuurprogramma
Normaal Papier* ¹	60 tot 63 g/m ²	[Normaal L]
	64 tot 89 g/m ²	[Normaal]
Dik papier	90 tot 163 g/m ²	[Zwaar] [Zwaar H] * ²
Transparant * ³ * ⁴		[Transparant]
Labels * ⁴		[Labels]
Envelop		[Envelop]

*¹ Kringlooppapier kan worden gebruikt.

*² Als de toner niet volledig gefixeerd is en de afdrukken vaag zijn als u [Zwaar] selecteert, selecteer dan dit.

*³ Gebruik speciale transparanten voor laserprinters.

*⁴ Gebruik alleen het formaat A4 of Letter.

BELANGRIJK

De volgende papiersoorten mag u niet gebruiken:

- Gekreukeld of gevouwen papier
- Gekruld of opgerold papier
- Gescheurd papier
- Vochtig papier
- Zeer dun papier
- Papier dat is afgedrukt met een thermal-transferprinter
- Papier met een grove structuur
- Glanzend papier

Behandeling en opslag van papier

- Bewaar papier op een vlakke ondergrond.
- Bewaar het papier in de originele verpakking om het te beschermen tegen vocht of droogte.
- Bewaar het papier niet op een manier waardoor het kan krullen of vouwen.
- Bewaar het papier niet verticaal of plaatst niet te veel papier opeen.
- Bewaar het papier niet in direct zonlicht, op een plaats die onderhevig is aan hoge vochtigheid of droogte of op een plaats met grote verschillen in temperatuur of luchtvochtigheid.

OPMERKING

Als u gaat afdrukken op papier dat vochtig is geworden

Er kan stoom vrijkomen in het uitvoergebied van het apparaat of er kunnen zich waterdruppels vormen op de achterzijde van het bedieningspaneel of in het uitvoergebied. Dit is geen storing. Het vocht in het papier verdampt op het moment dat er warmte wordt gegeneerd tijdens het fixeren van de toner (dit gebeurt meestal als de omgevingstemperatuur laag is).

Papier in de multifunctionele lade plaatsen

Laad het papier om af te drukken in de multifunctionele lade.

BELANGRIJK

Plaats het papier altijd in staande richting.

U kunt papier niet laden met de lange zijde naar voren. Zorg ervoor dat u het papier plaatst met de korte zijde naar voren, zoals hiernaast aangegeven.



1 Open de multifunctionele lade.

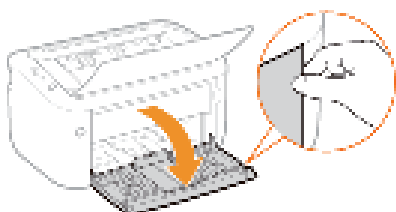

2 Schuif de papiergeleiders naar de zijkanten van de papierlade.

- Schuif de papiergeleiders naar de zijkanten van de papierlade.

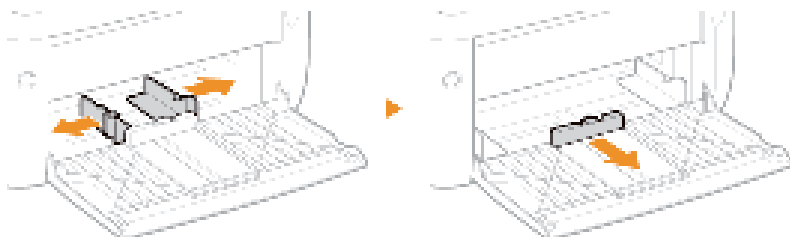

3 Plaats het papier en schuif het helemaal naar binnen totdat de stapel de achterkant van de lade raakt.

- Plaats het papier met de korte zijde naar voren, met de afdrukzijde naar boven. U kunt papier niet laden met de lange zijde naar voren.
- Waaier de papierstapel voor plaatsing goed uit en tik met de onderkant op een vlak oppervlak om de vellen papier mooi gelijk te leggen.

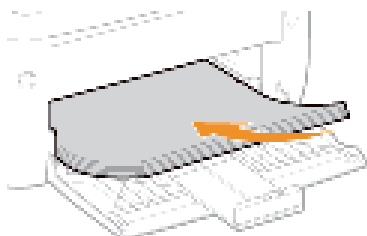

BELANGRIJK

Zorg ervoor dat de papierstapel niet hoger is dan de markeringen voor de invoerlimiet.

Zorg ervoor dat de stapel papier niet hoger is dan de markering voor het maximale aantal vellen (📄). Als u te veel papier plaatst, kan dit papierstoringen veroorzaken.

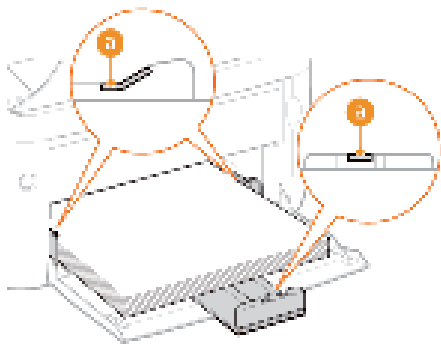

OPMERKING

Zie voor het plaatsen van enveloppen of voorbedrukt papier **Enveloppen plaatsen** of **Voorbedrukt papier plaatsen**.

4 Schuif de papiergeleiders tegen de randen van het papier.

- Schuif de papiergeleiders tegen de randen van het papier.

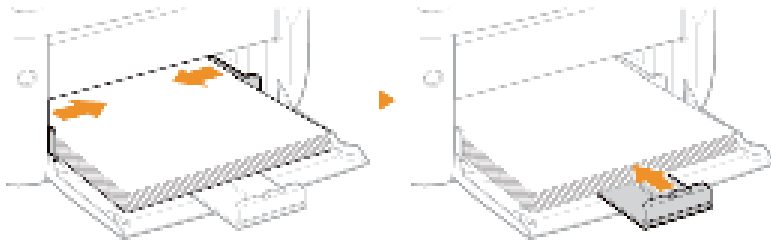

BELANGRIJK

Stel de papiergeleiders af op het papier.

Als de papiergeleiders te los of te strak zitten, kan het papier verkeerd worden ingevoerd of kunnen er papierstoringen ontstaan.

OPMERKING

Na het opnieuw plaatsen van papier dat eruit is gekomen tijdens het afdrukken of het opnieuw plaatsen van papier na een foutmelding, drukt u op de toets (Papier) om het afdrukken opnieuw te starten.

Afdrukken op de achterzijde van bedrukt papier (handmatig dubbelzijdig afdrukken)

U kunt afdrukken op de achterzijde van bedrukt papier. Strijk het bedrukte papier glad en leg het in de multifunctionele lade met de te bedrukken zijde omhoog (eerder bedrukte zijde omlaag).

- Plaats maar één vel papier telkens als u afdrukt.
- U kunt alleen papier gebruiken bedrukt met dit apparaat.
- U kunt niet afdrukken op de zijde die al eerder bedrukt is.

KOPPELINGEN

Papier

Enveloppen plaatsen

Strijk de enveloppen glad voordat u ze gaat laden. Let ook op de invoerrichting van de enveloppen en welke kant naar boven wijst.

 **Voordat u enveloppen gaat laden**

 **Enveloppen in de multifunctionele lade plaatsen**

OPMERKING

In dit gedeelte wordt uitgelegd hoe u enveloppen in de gewenste richting laadt. Daarnaast worden de stappen besproken die u moet uitvoeren voordat u enveloppen gaat laden. Zie voor een complete beschrijving van de procedure voor het laden van enveloppen in de multifunctionele lade  **Papier in de multifunctionele lade plaatsen**.

Voordat u enveloppen gaat laden

Volg de onderstaande procedure om de enveloppen voor te bereiden voor afdrukken.

1 Sluit de flap van de enveloppen.



2 Druk de stapel enveloppen plat om lucht te verwijderen en zorg ervoor dat de vouwen aan de vier zijden scherp zijn en dat de stapel plat is.



3 Verwijder de krullen door de stijve delen bij de vier hoeken te buigen.

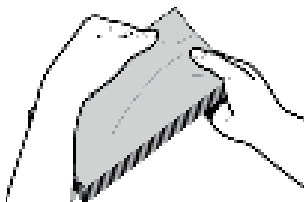

4 Maak van de enveloppen een rechte stapel door ze met de zijanten op een vlakke ondergrond te stoten.

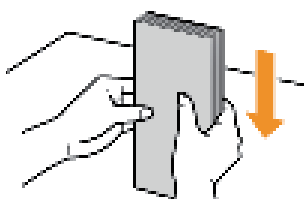

Enveloppen in de multifunctionele lade plaatsen

Laad enveloppen van het formaat Monarch, Nr. 10 (COM10), DL of C5 met de korte zijde naar voren en met de kant zonder lijm (de voorzijde) naar boven. U kunt niet afdrucken op de achterzijde van enveloppen.

OPMERKING

Plaats de enveloppen zo dat de rand met de flap aan de linkerkant zit, zoals in de afbeelding.

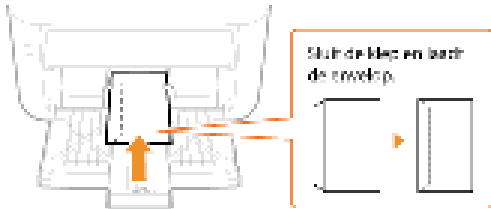

Voorbedrukt papier plaatsen

Als u papier gebruikt waarop vooraf een logo of andere informatie is afgedrukt, let u dan bij het plaatsen op de invoerrichting van het papier. Zorg dat het papier goed is geplaatst zodat er op de juiste kant van het papier met een logo wordt afgedrukt.



OPMERKING

In dit gedeelte wordt uitgelegd hoe voorbedrukt papier geplaatst moet worden met de juiste invoerrichting en de juiste zijde omhoog. Zie voor een complete beschrijving van de procedure voor het plaatsen van papier in de multifunctionele lade **Papier in de multifunctionele lade plaatsen**.

Afdrukken op papier met een logo in de afdrukrichting Staand

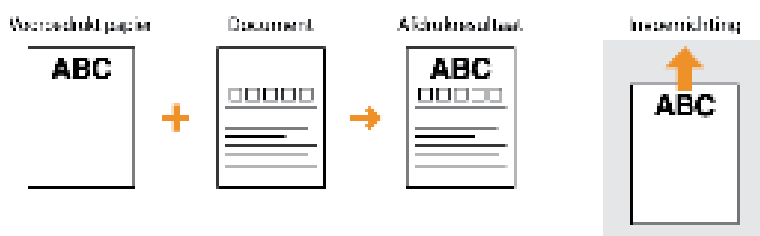

Afdrukken op papier met een logo in de afdrukrichting Liggend



Afdrukken

Documenten die u met een programma op uw computer hebt gemaakt, kunt u afdrukken via het printerstuurprogramma. Het printerstuurprogramma heeft een aantal handige instellingen, zoals vergroten/verkleinen en posters afdrukken, waarmee u uw documenten op verschillende manieren kunt afdrukken. U kunt de afdrukfunctie van de machine pas gebruiken nadat u enkele procedures hebt doorlopen, zoals het installeren van het printerstuurprogramma op uw computer. Zie de Installatiehandleiding van printerstuurprogramma voor meer informatie.

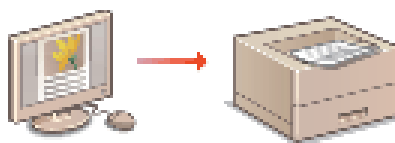

OPMERKING

Afhankelijk van het besturingssysteem en het type en de versie van het printerstuurprogramma dat u gebruikt, kunnen de schermen van het printerstuurprogramma in deze handleiding verschillen van de echte schermen.

Help-informatie van het printerstuurprogramma

Als u in het scherm van het printerstuurprogramma op [Help] klikt, ziet u het scherm van de ingebouwde Help-functie van het printerstuurprogramma. Gebruik dit scherm om gedetailleerde informatie te raadplegen die niet is opgenomen in de e-Handleiding.

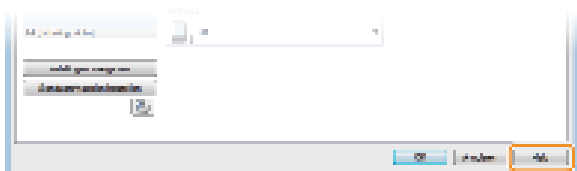

Basisbewerkingen met de printer

In dit gedeelte wordt beschreven hoe u een document op uw computer afdruckt via het printerstuurprogramma.

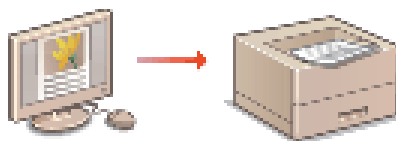

1 Open een document in een programma en geef het afdruckvenster weer.

- De manier waarop u het afdruckvenster weergeeft, kan per programma verschillen. Raadpleeg voor meer informatie de Help van het programma dat u gebruikt.

2 Selecteer dit apparaat en klik op [Voorkeursinstellingen] of [Eigenschappen].



- Het scherm dat wordt weergegeven, verschilt afhankelijk van het programma dat u gebruikt.

3 Geef het papierformaat op.

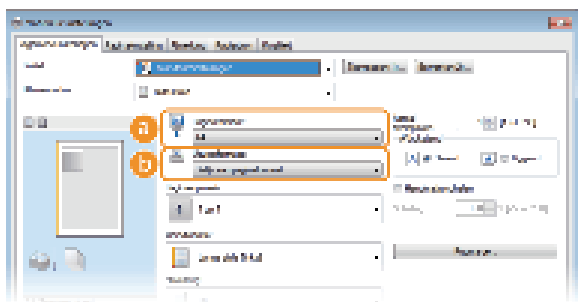

[Paginaformaat]

Selecteer het formaat van het document dat u hebt ingesteld in de toepassing.

[Uitvoerformaat]

Selecteer het papierformaat dat gebruikt moet worden bij afdrucken. Als u een formaat selecteert dat verschilt van [Paginaformaat], dan vergroot of verkleint de printer de gegevens automatisch om te passen bij het [Uitvoerformaat].

Vergroten of verkleinen

4 Selecteer de papiersoort op het tabblad [Papierbron].

- Stel [Papiersoort] in volgens het soort papier dat wordt gebruikt voor het afdrucken.  **Papiersoort en Papierinstellingen printerstuurprogramma**

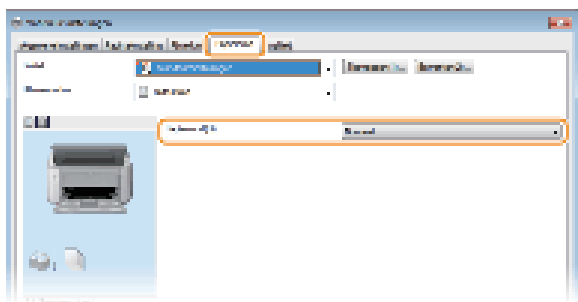

5 Stel andere afdruckvoorkeuren in zo nodig. Verschillende afdruckinstellingen

OPMERKING:

U kunt de instellingen die u hebt opgegeven in deze stap opslaan als een "profiel" en dit profiel laden wanneer u gaat afdrucken.

Op deze manier hoeft u niet steeds dezelfde instellingen op te geven als u gaat afdrukken. **Combinaties van veelgebruikte afdrুকinstellingen opslaan**

6 Klik op [OK].

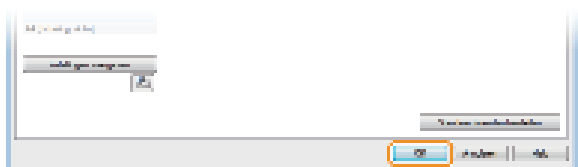

7 Klik op [Afdrukken] of [OK].

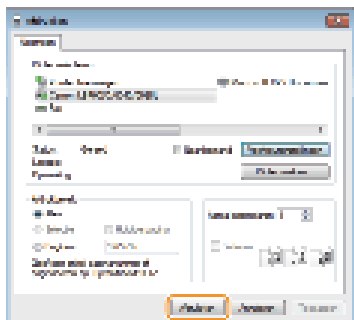

Het afdrukken wordt gestart. In sommige programma's verschijnt het onderstaande scherm.



- Indien er een scherm zoals hierboven verschijnt, kunt u het afdrukken annuleren door op [Annuleren] te drukken. Als het scherm verdwijnt of niet wordt weergegeven, kunt u het afdrukken op een andere manier annuleren. **Een afdruktaak annuleren**

BELANGRIJK

Afgedrukte pagina's niet aanraken

Net afgedrukte vellen niet aanraken met uw vingers of een doek. Uw vingers of de doek worden vies en de toner kan worden uitgeveegd of afgeven.

OPMERKING

Als u in Windows 8/Server 2012 afdrukt vanuit de app Windows Store

- Geef de charm-balk aan de rechterkant van het scherm weer en ga als volgt verder.

Windows 8/Server 2012

Tik of klik op [Apparaten] ► de machine die u gebruikt ► [Afdrukken].

Windows 8.1/Server 2012 R2

Tik of klik op [Apparaten] ► [Afdrukken] ► de machine die u gebruikt ► [Afdrukken].

Als u op deze manier afdrukt, kunt u maar een aantal afdrুকinstellingen gebruiken.

- Als het bericht <Er is iets met de printer. Ga naar het bureaublad om dit op te lossen.> wordt weergegeven, gaat u naar het bureaublad en volgt u de instructies in het dialoogvenster. Dit bericht verschijnt wanneer u uw gebruikersnaam moet invoeren voor afdrukken of bij andere instellingen die aandacht vereisen.

KOPPELINGEN

De printerstatus controleren

Een afdruktaak annuleren

Een afdruktaak annuleren met behulp van het printerstatusvenster

- 1 Selecteer het apparaat door te klikken op  in de systeemlade.



 Het printerstatusvenster wordt weergegeven.

- 2 De afdruktaak annuleren.

■ Een afdruktaak annuleren die wordt afgedrukt

Klik op .

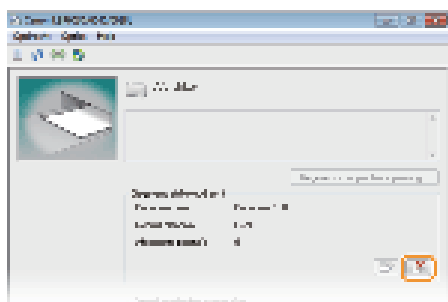

 Het afdrukken van het huidige document is wordt geannuleerd.

■ Een afdruktaak in de wachtrij annuleren

- 1 Selecteer [Opdracht] ► [Opdrachtstatus].

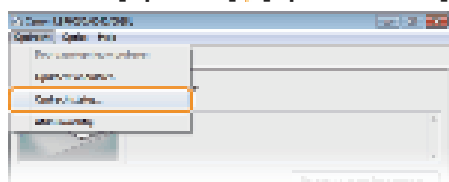

- 2 Selecteer het document dat u wilt annuleren en klik op [Verwijderen].

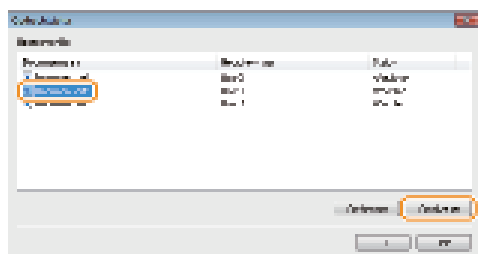

 Het scherm geeft maximaal vijf documenten weer.

- 3 Klik op [OK].

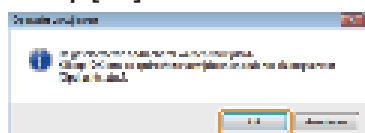

 Het afdrukken van het geselecteerde document wordt geannuleerd.

OPMERKING

Het is mogelijk dat er nog enkele pagina's worden uitgevoerd nadat u het afdrucken hebt geannuleerd.

TIPS

Annuleren vanuit de Remote UI (LBP6030w)

U kunt het afdrucken annuleren vanuit de pagina [Job Status] van de Remote UI.

 **De huidige status van afdruktaken controleren**

Annuleren vanuit een programma

In sommige programma's verschijnt het onderstaande scherm. U kunt het afdrucken annuleren door te klikken op [Annuleren].



KOPPELINGEN

 **Basisbewerkingen met de printer**

 **De printerstatus controleren**

De printerstatus controleren

U kunt de huidige printstatus controleren in het printerstatusvenster. Dit is handig als u al lang wacht op het afdrucken van uw document en als u een lijst wilt zien van de documenten die wachten om te worden afgedrukt.

- 1 Selecteer het apparaat door te klikken op  in de systeemlade.



- 2 Selecteer [Opdracht] ► [Opdrachtstatus].

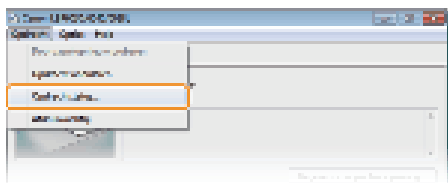

 Er verschijnt een lijst met maximaal 5 documenten die worden afgedrukt of wachten om te worden afgedrukt.

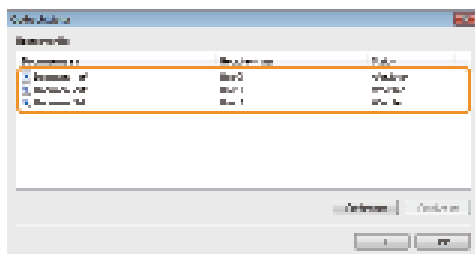

TIPS

Controleren vanuit de Remote UI (LBP6030w)

U kunt de afdrukstatus controleren op de pagina [Job Status] van de Remote UI.

De huidige status van afdruktaken controleren

De geschiedenis van afgedrukte documenten controleren (LBP6030w)

U kunt de geschiedenis van documenten controleren die zijn afgedrukt op de pagina [Job Log] van de Remote UI. Als u de afdrukken niet kunt vinden, dan moet u controleren of er een fout is opgetreden.

De geschiedenis van afgedrukte documenten controleren

KOPPELINGEN

 Basisbewerkingen met de printer

 Een afdruktaak annuleren

Verschillende afdrুকinstellingen

Er zijn verschillende afdrুকinstellingen die u kunt gebruiken, zoals vergroot/verkleind afdrucken en poster afdrucken. Selecteer de instellingen die u nodig heeft voor het document dat u moet afdrucken.

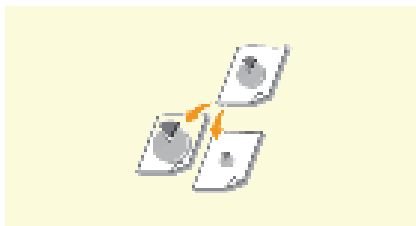

Vergroten of verkleinen



Afdrucken sorteren per pagina



Meerdere pagina's op één vel afdrucken

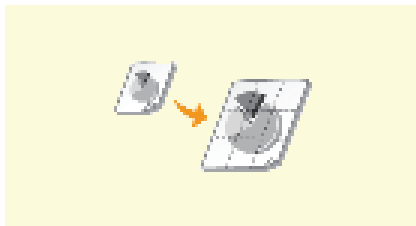

Posters afdrucken



Randen afdrucken



Datums en paginanummers afdrucken



Afdrucken met watermerk



Afdrucken volgens het documenttype

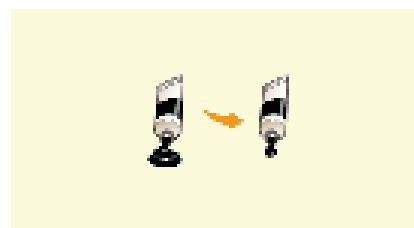

Toner besparen

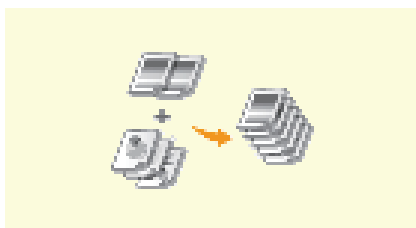

Meerdere documenten combineren en afdrucken

Vergroten of verkleinen



U kunt afdrucken vergroten of verkleinen door een vooraf ingesteld zoompercentage voor afdrucken te selecteren, zoals A5 naar A4. U kunt ook zelf een aangepast zoompercentage kiezen, dat u kunt verhogen of verlagen in stappen van 1%.

Het zoompercentage voor afdrucken instellen door het formaat van het origineel en het papier op te geven (vaste schaal)

Het zoompercentage voor afdrucken wordt automatisch ingesteld op basis van het formaat van het origineel en van het papier dat u hebt opgegeven.



tabblad [Algemene instellingen] ► selecteer het documentformaat bij [Paginaformaat] ► selecteer het papierformaat bij [Uitvoerformaat] ► [OK]

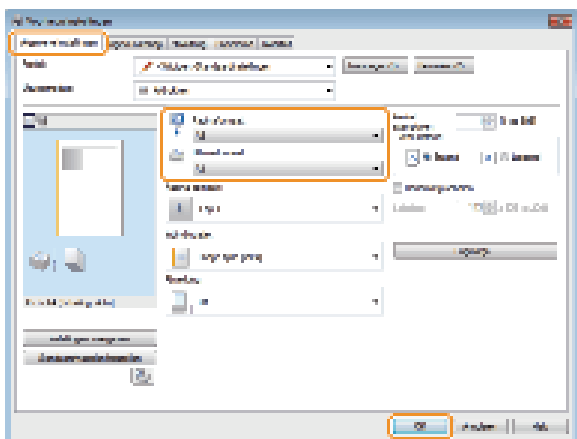

Zoompercentage voor afdrucken opgeven in stappen van 1%



tabblad [Algemene instellingen] ► schakel het selectievakje [Handmatig schalen] in ► geef het zoompercentage voor afdrucken op bij [Schaling] ► [OK]

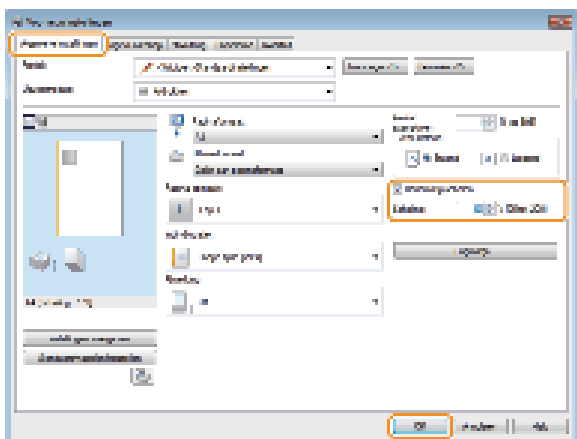

OPMERKING

● Afhankelijk van het geselecteerde papierformaat, kunt u mogelijk niet het optimale zoompercentage voor afdrucken instellen.

Dit kan zich uiten in grote lege vlakken op de afdruk of delen van het document die ontbreken.

- De instellingen voor vergroten/verkleinen in bepaalde programma's hebben prioriteit boven de desbetreffende instellingen in het printerstuurprogramma.

KOPPELINGEN

 **Basisbewerkingen met de printer**

Afdrukken sorteren per pagina



Als u afdrukken wilt maken van documenten met meerdere pagina's, selecteert u [Sorteren] om complete sets op volgorde af te drukken. Deze functie is handig bij het voorbereiden van hand-outs voor vergaderingen of presentaties.



tabblad [Algemene instellingen] ► selecteer [Sorteren] of [Groeperen] bij [Afwerking] ► [OK]

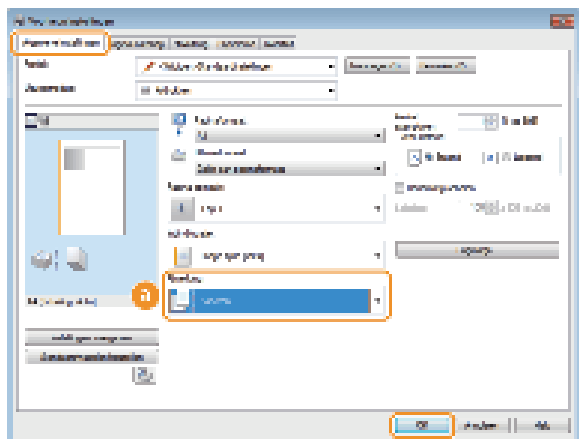

[Afwerking]

Geef de sorteermethode van de afdrukken op wanneer u documenten met meerdere pagina's afdrukt.

[Sorteren]	<p>De afdrukken worden in de juiste paginavolgorde gegroepeerd in complete sets. Als u bijvoorbeeld drie exemplaren afdrukt van een document met vier pagina's, worden de afdrukken als volgt uitgevoerd: 1, 2, 3, 4, 1, 2, 3, 4, 1, 2, 3, 4.</p> 
[Groeperen]	<p>De afdrukken worden niet gesorteerd. Als u bijvoorbeeld drie kopieën maakt van een document dat uit vier pagina's bestaat, worden de kopieën als volgt uitgevoerd: 1, 1, 1, 2, 2, 2, 3, 3, 3, 4, 4, 4.</p> 

OPMERKING

Als u [Uit] selecteert, bepaalt de relevante instelling in het programma of de afdrukken al dan niet worden gesorteerd.

KOPPELINGEN

Basisbewerkingen met de printer

Meerdere pagina's op één vel afdrukken



U kunt meerdere pagina's afdrukken op één vel papier. Zo kunt u vier of negen pagina's afdrukken op één vel door [4 op 1] of [9 op 1] te gebruiken. Gebruik deze functie als u papier wilt besparen of een document wilt bekijken als miniaturen.



Tabblad [Algemene instellingen] ► selecteer bij [Pagina-opmaak] het aantal pagina's dat u op één vel wilt afdrukken ► selecteer bij [Paginavolgorde] de indeling van de pagina-opmaak ► [OK]

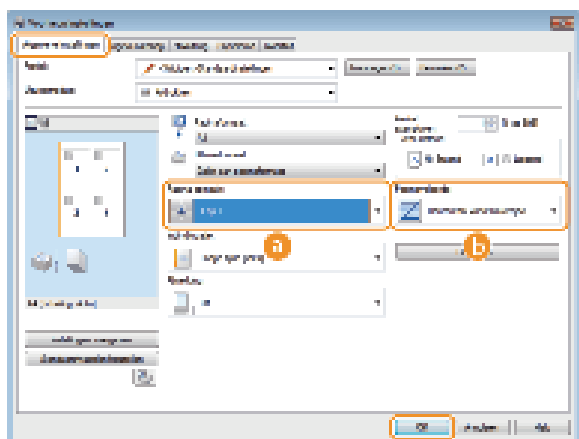

[Pagina-opmaak]

Selecteer het aantal pagina's dat u op één vel wilt afdrukken. U kunt een waarde kiezen in het bereik van [1 op 1] tot en met [16 op 1]. Als u bijvoorbeeld 16 pagina's op één vel wilt afdrukken, selecteert u [16 op 1].



OPMERKING

- Zie  **Posters afdrukken** voor opties zoals [Poster [2 x 2]].
- Het afdrukken verloopt mogelijk niet goed als u deze instelling combineert met een instelling in het programma voor het sorteren van afdrukken.

[Paginavolgorde]

Selecteer een indeling voor de pagina-opmaak. Als u bijvoorbeeld [Horizontaal vanaf linkerkant] selecteert, wordt de eerste pagina links bovenaan afgedrukt en vervolgens worden de volgende pagina's rechts daarvan geplaatst.



KOPPELINGEN

Basisbewerkingen met de printer

Posters afdrukken



U kunt delen van één document afdrukken verspreid over meerdere pagina's en die combineren tot een poster. Bijvoorbeeld als u een A4-pagina verdeeld over negen delen, print elk deel dan negen keer groter af en combineer de delen. U krijgt dan een poster zo groot als negen A4-pagina's.



Het tabblad [Algemene instellingen] in [Pagina-opmaak], selecteer een posterformaat door het aantal delen te specificeren om af te drukken, bijvoorbeeld [Poster [3 x 3]] [OK]

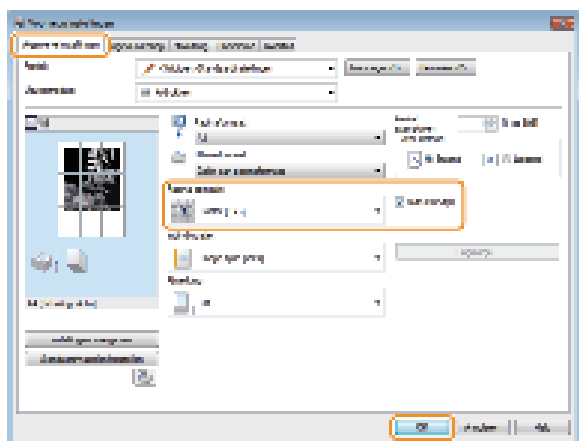

- U kunt kiezen uit vier posterinstellingen: [Poster [1 x 2]], [Poster [2 x 2]], [Poster [3 x 3]] en [Poster [4 x 4]].
- Schakel het selectievakje [Afdrukrand] in om randen af te drukken. Randen zijn handig als u de afdrucken aan elkaar wilt plakken of de marges wilt wegsnijden.

KOPPELINGEN

- Basisbewerkingen met de printer
- Vergroten of verkleinen

Randen afdrukken



U kunt randen, zoals stippellijnen of dubbele ononderbroken lijnen, toevoegen aan de marges van afdrukken.



tabblad [Pagina-instelling] ► klik op [Pagina opties] ► selecteer het type rand bij [Kader] ► [OK] ► [OK]

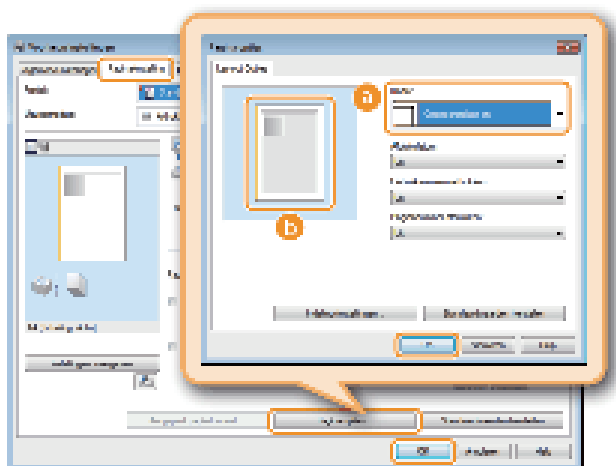



[Kader]

Selecteert het randtype om aan het document toe te voegen.

Voorbeeld

Hier ziet u een voorbeeld met de geselecteerde rand.

KOPPELINGEN

-  **Basisbewerkingen met de printer**
-  **Datums en paginanummers afdrukken**
-  **Afdrukken met watermerk**

Datums en paginanummers afdrukken



U kunt de informatie zoals datums of paginanummers afdrukken. Daarnaast kunt u aangeven waar in het document u deze informatie wilt afdrukken (linksboven, rechtsonder, enzovoort).



Tabblad [Pagina-instelling] ▶ klik op [Pagina opties] ▶ selecteer de afdrukpositie van de afdrukdatum, de gebruikersnaam of het paginanummer ▶ [OK] ▶ [OK]

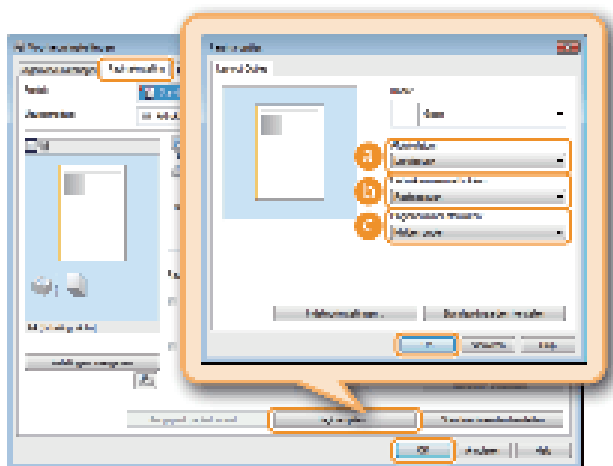

[Afdrukdatum]

Hiermee kunt u de afdrukpositie voor de afdrukdatum opgeven.

[Gebruikersnaam afdrukken]

Specificeert de positie om de gebruikersnaam af te drukken (inlognaam) van de persoon die de computer gebruikt die het document heeft afgedrukt.

[Paginanummer afdrukken]

Geef de positie aan voor het afdrukken van het paginanummer.

De afdrukindeling van datums en paginanummers wijzigen

Als u datums, aanmeldingsnamen of paginanummers gaat afdrukken, kunt u opmaakinstellingen wijzigen zoals het lettertype en de tekengrootte. Klik op het scherm [Pagina opties] hierboven op [Indelingsinstellingen] om de opmaakinstellingen op te geven.

KOPPELINGEN

 **Basisbewerkingen met de printer**

 **Randen afdrukken**

 **Afdrukken met watermerk**

Afdrukken met watermerk



U kunt een watermerk zoals "KOPIE" of "VERTROUWELIJK" afdrukken over het document. U kunt nieuwe watermerken maken of vooraf geregistreerde watermerken gebruiken.



Tabblad [Pagina-instelling] ► schakel het selectievakje [Watermerk] in ► selecteer een watermerk in [Watermerknaam] ► [OK]

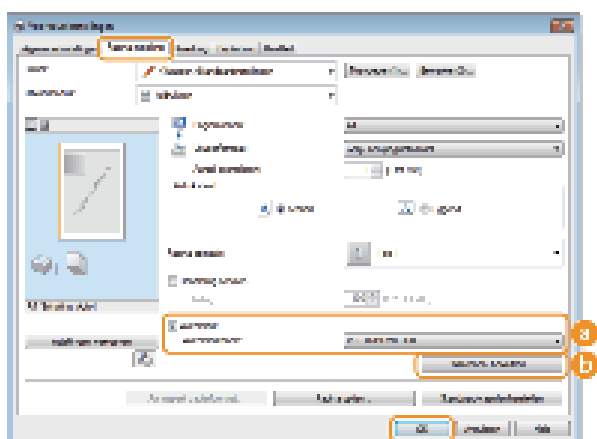

[Watermerk]/[Watermerknaam]

Schakel het selectievakje [Watermerk] in om de beschikbare watermerken weer te geven in de vervolgkeuzelijst [Watermerknaam]. Selecteer een watermerk in de lijst.

[Watermerk bewerken]

Hiermee geeft u het scherm weer voor het maken of bewerken van watermerken.

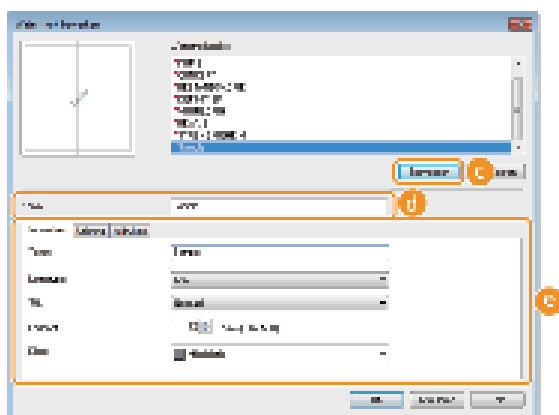

[Toevoegen]

Klik hierop om een nieuw watermerk te maken. U kunt maximaal 50 watermerken opslaan.

[Naam]

Voer de naam van het nieuwe watermerk in.

[Kenmerken]/[Uitlijning]/[Afdrukstijl]

Klik op deze tabbladen om de tekst, kleur of afdrukpositie van het watermerk op te geven. Klik voor meer informatie over de instellingen op [Help] in het printerstuurprogramma.

KOPPELINGEN

Basisbewerkingen met de printer

 **Randen afdrucken**

 **Datums en paginnummers afdrucken**

Afdrukken volgens het documenttype



U kunt het type document opgeven om zo een optimale beeldkwaliteit te garanderen. Er zijn verschillende instellingen voor fotodocumenten, documenten met grafieken en tabellen, en documenten met CAD-tekeningen met zeer dunne lijntjes.



tabblad [Kwaliteit] ► selecteer het type document bij [Doel] ► [OK]

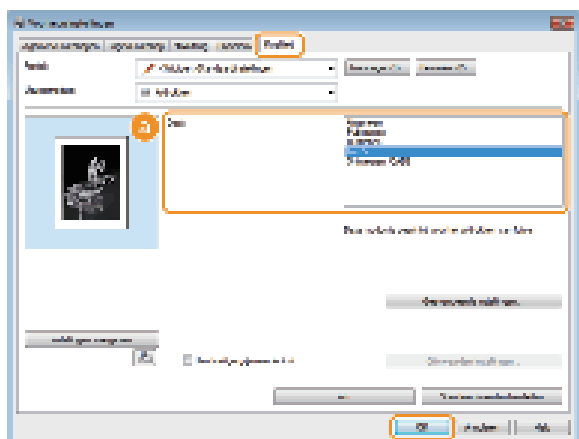

[Doel]

Selecteer een optie die het best past bij het type document of het doel van de afdruk. Selecteer bijvoorbeeld [Algemeen] voor algemeen gebruik of selecteer [Foto's] wanneer u foto's met de best mogelijke kwaliteit wilt afdrucken.

[Algemeen]	Een veelzijdige optie die geschikt is voor het afdrucken van vrijwel alle documenten.
[Publicaties]	Selecteer deze optie als u documenten gaat afdrucken met een mix van foto's, grafieken en tabellen.
[Illustraties]	Deze optie is geschikt voor het afdrucken van documenten met grafieken of tabellen.
[Foto's]	Selecteer deze optie als u foto's gaat afdrucken.
[Ontwerpen [CAD]]	Deze optie is bedoeld voor het afdrucken van ontwerptekeningen met heel veel dunne lijntjes.

OPMERKING

Als u gedetailleerde instellingen wilt opgeven voor de items die u hebt geselecteerd bij [Doel], klikt u op [Geavanceerde instellingen]. Klik voor meer informatie over de instellingen op [Help] in het printerstuurprogramma.

KOPPELINGEN

 **Basisbewerkingen met de printer**

Toner besparen



U kunt in het printerstuurprogramma instellen dat documenten met minder toner worden afgedrukt.

BELANGRIJK

Als de tonerspaarstand is ingeschakeld, bestaat de kans dat dunne lijnen en delen met een lichtere afdruidichtheid vaag worden.



tabblad [Kwaliteit] ► selecteer het type document bij [Doel] ► klik op [Geavanceerde instellingen] ► selecteer [Tonerspaarstand] op het scherm [Geavanceerde instellingen] ► selecteer [Aan] in de vervolgkeuzelijst ► [OK] ► [OK]

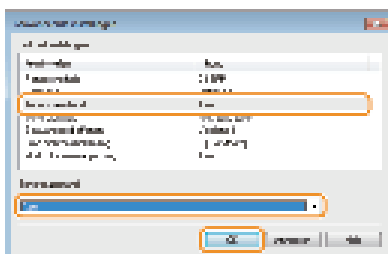
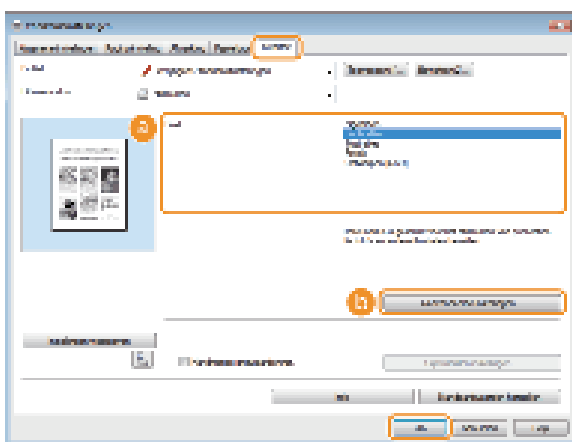

[Doel] Afdrukken volgens het documenttype

Selecteer het type document waarvoor u de tonerspaarstand wilt inschakelen.

[Geavanceerde instellingen]

Er verschijnt een scherm met een lijst met geavanceerde instellingen. Klik op [Tonerspaarstand] en selecteer [Aan] in de vervolgkeuzelijst onder aan het scherm.

OPMERKING

- U kunt aangeven of u de tonerspaarstand wilt inschakelen voor ieder documenttype. Schakel voor elk documenttype dat wordt vermeld bij [Doel] al dan niet de tonerspaarstand in.
- Op het scherm [Geavanceerde instellingen] kunt u verschillende andere afdruidinstellingen opgeven behalve [Tonerspaarstand]. Klik voor meer informatie over de instellingen op [Help] in het printerstuurprogramma.

KOPPELINGEN

Basisbewerkingen met de printer

Meerdere documenten combineren en afdrukken



Met behulp van Canon PageComposer kunt u meerdere documenten samenvoegen tot één afdrukaak en de taak afdrukken met de opgegeven afdrুকinstellingen. Op deze manier kunt u bijvoorbeeld documenten combineren die met verschillende programma's zijn gemaakt en alle pagina's op hetzelfde papierformaat afdrukken.

1 Open een document in een programma en geef het afdrুকvenster weer.

- De manier waarop u het afdrুকvenster weergeeft, kan per programma verschillen. Raadpleeg voor meer informatie de Help van het programma dat u gebruikt.

2 Selecteer dit apparaat en klik op [Voorkeuren] of [Eigenschappen].



3 Selecteer [Bewerken/Voorbeeld] bij [Uitvoermodus].

- Klik op [OK] op het scherm [Informatie] ▶ Klik op [OK] in het scherm van het printerstuurprogramma.

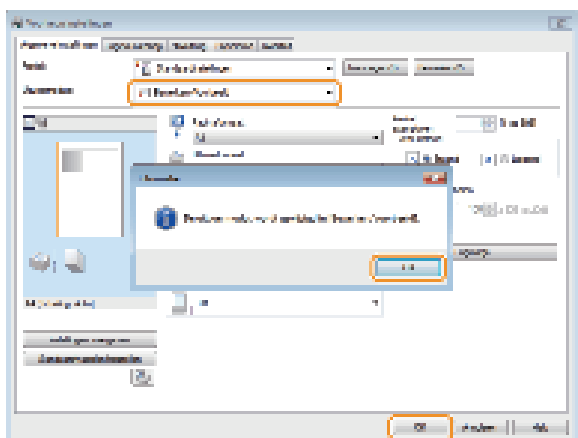

4 Klik op [Afdrukken] of [OK].

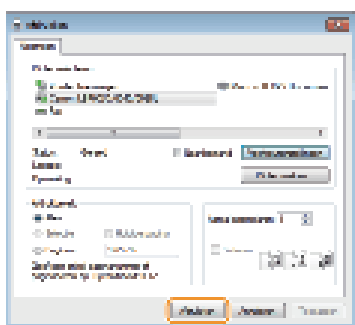

- Canon PageComposer start. Afdrukken start niet in deze stap.

5 Herhaal stappen 1 - 4 voor de documenten die u wilt combineren.

- De documenten worden toegevoegd aan Canon PageComposer.

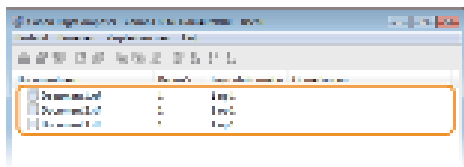

6 Selecteer in de lijst [Documentnaam] de documenten die u wilt combineren en klik op .

- U selecteert meerdere documenten door op de documenten te klikken terwijl u de toets [Shift] of [Ctrl] ingedrukt houdt.

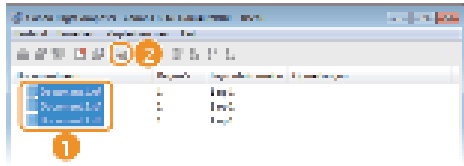

7 Wijzig de instellingen desgewenst en klik op [Combineren].

- De documenten die zijn geselecteerd in stap 6 worden gecombineerd.

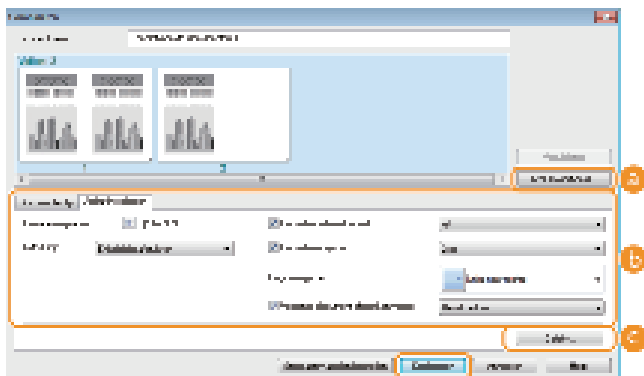

[Afdrukvoorbeeld]

U ziet een voorbeeld van het document zoals dat wordt afgedrukt.

[Documentenlijst]/[Afdrukinstellingen]

- Klik op het tabblad [Documentenlijst] om de documenten weer te geven die u hebt toegevoegd in stappen 1 - 4. U kunt documenten verwijderen door deze te selecteren in de lijst en op [Van lijst verwijderen] te klikken.

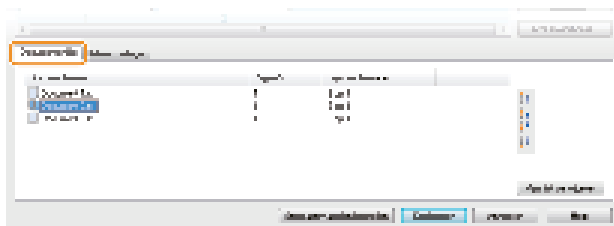

- Klik op het tabblad [Afdrukinstellingen] om een scherm weer te geven voor het opgeven van afdrukinstellingen zoals het aantal exemplaren. De instellingen in dit scherm worden voor de volledige afdruktaak gebruikt.

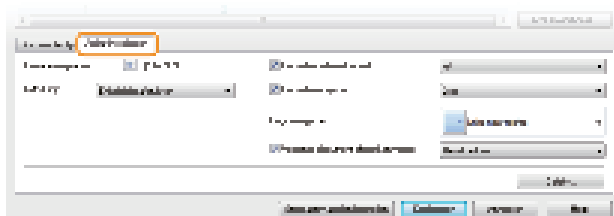

OPMERKING

Klik voor meer informatie op [Help] in Canon PageComposer.



[Details]

Hiermee geeft u het scherm met afdrukinstellingen van het printerstuurprogramma weer. Er zijn minder instellingen beschikbaar dan bij gewoon afdrukken.

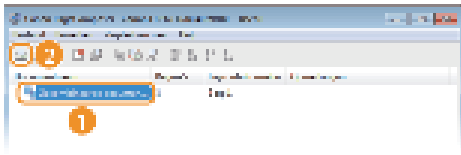
8 Selecteer in de lijst [Documentnaam] de gecombineerde afdruktaak die u wilt afdrukken en klik op .



 Het afdrukken wordt gestart.

-  Zie om het afdrukken te annuleren  **Een afdruktaak annuleren**

KOPPELINGEN

 **Basisbewerkingen met de printer**

 **Meerdere pagina's op één vel afdrukken**

De gewenste afdrুকinstellingen configureren

U kunt combinaties van instellingen opslaan als "Profielen" om te voldoen aan uw diverse afdrुकbehoefte. U kunt de instellingen die u vaak gebruikt ook opslaan als de standaardinstelling. Zodra de standaardinstelling is ingesteld, worden de opgeslagen instellingen automatisch weergegeven op het scherm van het printerstuurprogramma en kunt u de handelingen overslaan om de afdrुकinstellingen op te geven en kunt u onmiddellijk afdrucken.



Bij het afdrucken van zeer vertrouwelijke documenten, afdrucken met watermerk "STRENG GEHEIM".



Stel "STRENG GEHEIM" in als een watermerk en registreer het bij 'profielen'. U kunt dit watermerk selecteren bij de profielen als u het nodig heeft. **Combinaties van veelgebruikte afdrुकinstellingen opslaan**



Om afdrucken te speeden, drucken altijd 2 documentpagina's af op 1 afdrुकpagina.



Stel [2 op 1] in als een standaardinstelling in het printerstuurprogramma. Vanaf de volgende afdrukaak, staan op elke afdrुक 2 pagina's van het document. **De standaardinstellingen wijzigen**

Combinaties van veelgebruikte afdrুকinstellingen opslaan

Als u bij elke afdrুক্তaak instellingen moet opgeven om bijvoorbeeld "enkelzijdig af te drukken op A4-papier in de afdrुकstand Liggend", kan dit nogal tijdrovend en vervelend worden. Als u deze veelgebruikte combinaties van afdrुकinstellingen echter opslaat als een "profiel", kunt u de gewenste afdrुकinstellingen eenvoudig opgeven door het bijbehorende profiel te laden. In dit gedeelte wordt beschreven hoe u profielen opslaat en kunt afdrucken met profielen.

Een profiel opslaan

Een profiel selecteren

Een profiel opslaan

1 Geef de instellingen op die u wilt opslaan in een profiel en klik op [Toevoegen].

- Maak afdrुकinstellingen waar nodig op de tabbladen [Algemene instellingen], [Pagina-instelling], [Afwerking], [Papierbron] en [Kwaliteit].  **Verschillende afdrुकinstellingen**



2 Typ een naam voor het profiel bij [Naam], selecteer een pictogram en klik op [OK].

- Voer waar nodig opmerkingen in over het profiel bij [Opmerkingen].
- Klik op [Instellingen weergeven] om de instellingen te zien die worden opgeslagen.

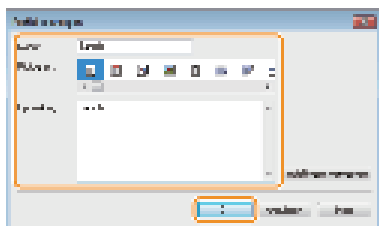

OPMERKING

Een profiel bewerken

Als u de naam, het pictogram of de opmerking wilt wijzigen van de profielen die u al hebt opgeslagen, klikt u in het scherm uit stap 1 op [Bewerken] rechts van [Profiel]. De standaardprofielen kunt u niet wijzigen.

Een profiel selecteren

Selecteer het gewenste profiel en klik op [OK].

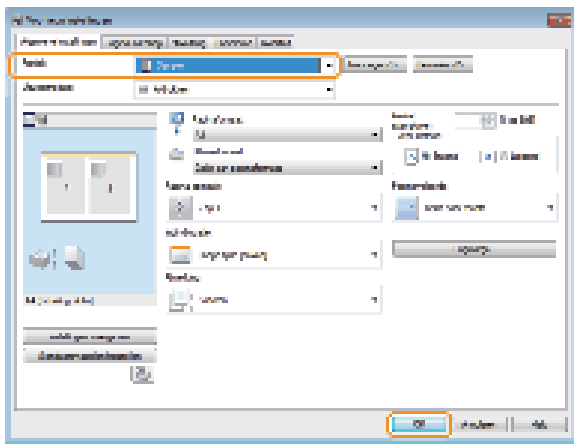

OPMERKING

De instellingen van het geselecteerde profiel wijzigen

U kunt de instellingen van een profiel wijzigen. Desgewenst kunt u de gewijzigde instellingen opslaan als een ander profiel.

KOPPELINGEN

-  **Basisbewerkingen met de printer**
-  **De standaardinstellingen wijzigen**

De standaardinstellingen wijzigen

De standaardinstellingen zijn de instellingen die worden weergegeven als u het scherm met afdrukinstellingen van het printerstuurprogramma opent. U kunt deze instellingen echter wijzigen naar instellingen die u vaak gebruikt. Als u bijvoorbeeld 2 documentpagina's wilt afdrukken op elke afdruk, stel dan [2 op 1] in als de standaardpagina-opmaak. De volgende keer dat u het printerstuurprogramma gebruikt, is de instelling [2 op 1] zodat u niet steeds dezelfde instellingen hoeft op te geven als u gaat afdrukken.

BELANGRIJK

Om de onderstaande procedure uit te voeren, moet u zich bij de computer aanmelden met een administratoraccount.

- 1 Open de printermap.  De printermap weergegeven
- 2 Klik met de rechtermuisknop op het pictogram van het apparaat en klik op [Voorkeursinstellingen voor afdrukken].

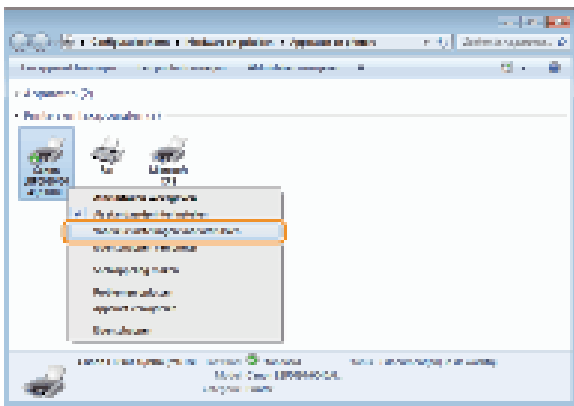

- 3 Wijzig de instellingen in het scherm met voorkeursinstellingen voor afdrukken en klik op [OK].
 - Maak afdrukinstellingen waar nodig op de tabbladen [Algemene instellingen], [Pagina-instelling], [Afwerking], [Papierbron] en [Kwaliteit].  **Verschillende afdrukinstellingen**

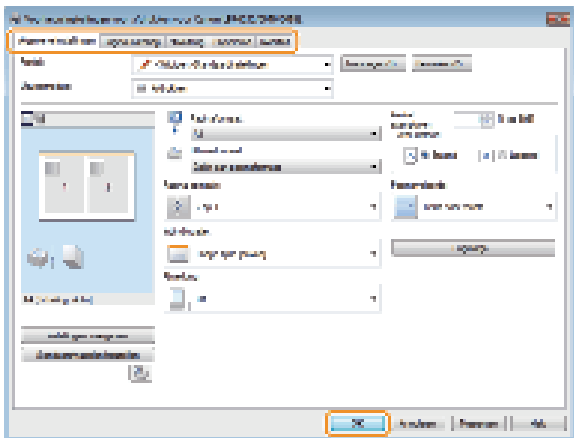

KOPPELINGEN

-  Basisbewerkingen met de printer
-  Combinaties van veelgebruikte afdrukinstellingen opslaan

Netwerk LBP6030w

Dit apparaat is ontworpen voor flexibel gebruik binnen verschillende omgevingen. Dit betekent dat de machine naast verschillende standaardfuncties voor netwerkgebruik, ook geavanceerde technologieën ondersteunt. Gelukkig hoeft u geen netwerkexpert te zijn om deze functies te kunnen gebruiken, bij het ontwerpen van de machine is immers ook rekening is gehouden met het gebruiksgemak. Voer de configuratiestappen voor de netwerkfuncties één voor één uit door de instructies zorgvuldig op te volgen.

■ Verbinding maken met een computer/de netwerkinstellingen van de machine bekijken



 **Verbinding maken met een netwerk**



 **Netwerkinstellingen weergeven**

■ Configureren voor afdrucken

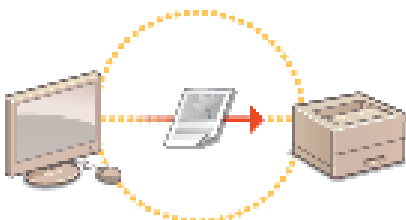

 **Configurering voor afdrucken van een computer**

■ De machine aanpassen voor een nog betere netwerkervaring



 **De machine configureren voor uw netwerkomgeving**

Verbinding maken met een netwerk LBP6030w

U kunt het apparaat aansluiten op een draadloos LAN-netwerk en u kunt een uniek IP-adres gebruiken binnen het netwerk. Neem voor specifieke IP-adresinstellingen contact op met uw internetserviceprovider of netwerkbeheerder.

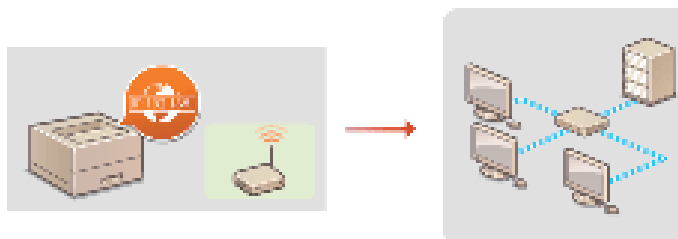

BELANGRIJK

Als het apparaat is verbonden met een onbeveiligd netwerk, kunnen uw persoonlijke gegevens in handen komen van derden.

OPMERKING

- Er wordt geen draadloze router bij het apparaat geleverd. U moet zelf zorgen voor een router.
- Raadpleeg de handleiding van de router of neem contact op met uw fabrikant als u niet zeker weet of de router waarmee u werkt draadloos LAN of bekabeld LAN ondersteunt.



■ Voordat u begint

Voer deze stappen uit om de machine te verbinden met een netwerk.

- 1  **Controleer de apparaat- en netwerkinstellingen.**
 - Is de draadloze verbinding tussen de computer en de router goed ingesteld? Raadpleeg voor meer informatie de handleidingen van de apparaten die u gebruikt of neem contact op met de fabrikanten van de apparaten.
 - Zorg ervoor dat de netwerkinstellingen juist zijn geconfigureerd op de computer. Als het netwerk niet goed is geconfigureerd, kunt u het apparaat niet gebruiken in het netwerk, zelfs niet als u de rest van de procedure hieronder uitvoert.

OPMERKING

Om het MAC-adres van het apparaat te controleren, raadpleegt u  **Netwerkinstellingen weergeven**.

- 2  **Verbinding maken met draadloos LAN.**
 -  **Verbinding maken met een Draadloos LAN**

- 3  **Stel zo nodig het IP-adres in.**
 - Deze stap is vereist wanneer u een specifiek IP-adres wilt toewijzen aan het apparaat of niet de standaardinstelling DHCP wilt gebruiken voor het dynamisch toewijzen van IP-adressen.
 -  **IP-adressen instellen**

Verbinding maken met een Draadloos LAN LBP6030w

Als u een draadloze router (of een toegangspunt) gebruikt, loopt de verbinding tussen de machine en een computer via radiogolven. Als uw draadloze router ondersteuning biedt voor Wi-Fi Protected Setup (WPS), kunt u het netwerk automatisch en dus eenvoudig configureren. Als uw netwerkapparaten geen ondersteuning bieden voor automatische configuratie, of als u gedetailleerde instellingen voor verificatie en codering wilt opgeven, moet u de verbinding handmatig instellen. Zorg ervoor dat de computer op de juiste manier is verbonden met het netwerk.

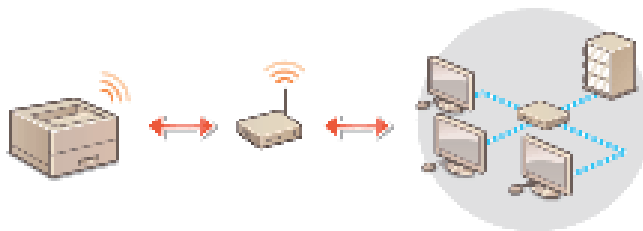

BELANGRIJK

Aanmelden als beheerder

Om de onderstaande procedure uit te voeren, moet u zich bij de computer aanmelden met een administratoraccount.

Risico van gegevensdiefstal

Als u een draadloze LAN-verbinding gebruikt, doet u dit volledig op eigen risico. Als het apparaat is verbonden met een onbeveiligd netwerk, kunnen uw persoonlijke gegevens in handen komen van derden omdat de radiogolven die worden gebruikt bij draadloze communicatie relatief eenvoudig kunnen worden onderschept.

Beveiligingsnormen voor draadloos LAN

Dit apparaat ondersteunt de volgende draadloze LAN-beveiligingsnormen. Informatie over de beveiligingsnormen van uw draadloze router kunt u vinden in de handleiding of opvragen bij de fabrikant.

- 128 (104)/64 (40)-bits WEP
- WPA-PSK (TKIP/AES-CCMP)
- WPA2-PSK (TKIP/AES-CCMP)

OPMERKING

Benodigde apparaten voor verbinding met draadloos LAN

- Er wordt geen draadloze router bij het apparaat geleverd. U moet zelf zorgen voor een router.
- De draadloze router moet voldoen aan IEEE 802.11b/g/n en kunnen communiceren in een bandbreedte van 2,4 GHz. Raadpleeg voor meer informatie de handleiding van de draadloze router of neem contact op met uw fabrikant.

1 Plaats de meegeleverde cd-rom/dvd "User Software" in het cd-romstation van uw computer.

2 Klik op [Softwareprogramma's starten].

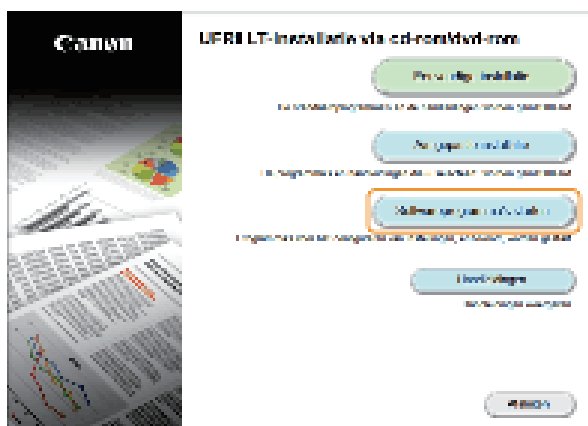

OPMERKING

- Als het bovenstaande scherm niet wordt weergegeven **Het scherm [Installatie via cd-rom/dvd-rom] weergeven**
- Indien [AutoPlay] wordt weergegeven, klik op [Run Mlnst.exe].

3 Klik op [Starten] voor [MF/LBP Network Setup Tool].

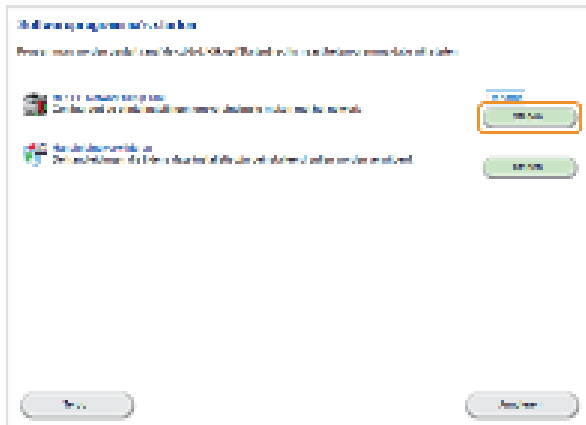

4 Volg de instructies op het scherm om de draadloze LAN-instellingen te configureren.

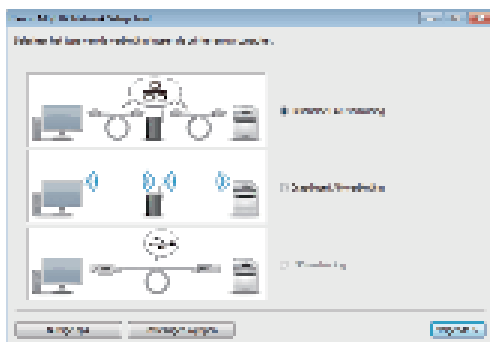

OPMERKING

Als er iets is dat u niet begrijpt

Klik op [Nuttige tips] links onder in het scherm om de tips voor probleemoplossing te bekijken.

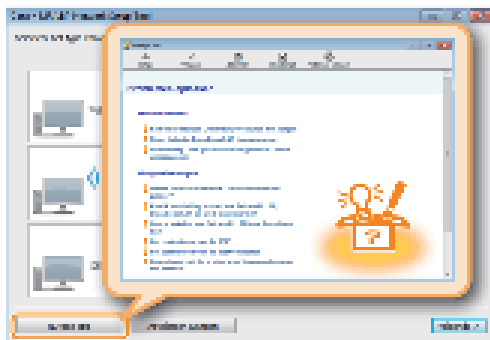

KOPPELINGEN

Verbinding maken met een netwerk

IP-adressen instellen LBP6030w

Als u de machine wilt gebruiken in een netwerk, hebt u een uniek IP-adres nodig. Er zijn twee versies van IP-adressen beschikbaar: IPv4 en IPv6. Configureer het IP-adres afhankelijk van de netwerkomgeving. Als u IPv6-adressen wilt gebruiken, moet u de IPv4-adresinstellingen op de juiste manier configureren.

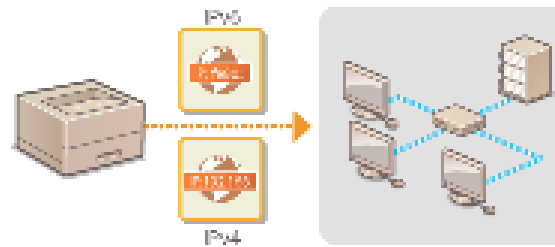

IPv4-adres instellen LBP6030w



Het IPv4-adres van het apparaat kan automatisch worden toegewezen door een dynamisch IP-adresprotocol, zoals DHCP, of kan handmatig worden ingevoerd.

- 1 Start de Remote UI en meld u in de systeembeheerdersmodus aan. De Remote UI starten
- 2 Klik op [Settings/Registration].

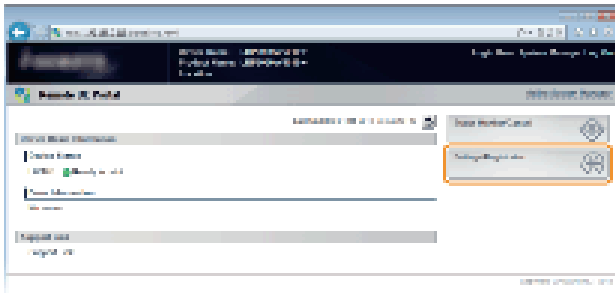

- 3 Klik op [Network Settings] ► [TCP/IP Settings].

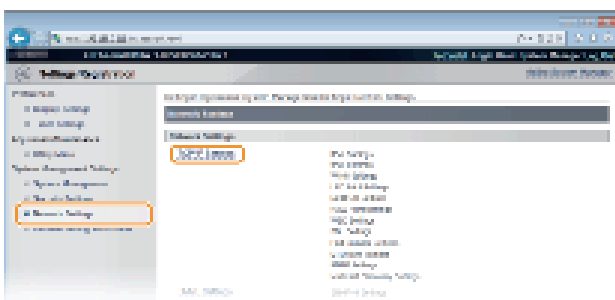

- 4 Klik op [Edit] in [IPv4 Settings].



- 5 Stel het IP-adres in.

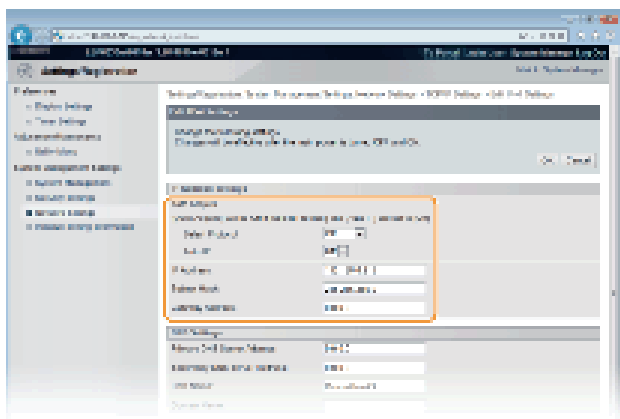

■ Automatisch een IP-adres toewijzen

- 1 In de lijst [Select Protocol], selecteer [DHCP], [BOOTP] of [RARP].

OPMERKING

Als u DHCP/BOOTP/RARP niet wilt gebruiken om automatisch een IP-adres toe te wijzen

Selecteer [Off]. Als u de [DHCP], [BOOTP] of [RARP] protocol als deze diensten onbeschikbaar zijn, dan verspilt het apparaat tijd en communicatiemiddelen door op het netwerk te zoeken naar deze diensten.

- 2 Controleer of [Auto IP] is ingesteld op [On].

- Wijzig als [Off] is geselecteerd de instelling naar [On].

OPMERKING

IP-adressen die worden toegewezen via DHCP/BOOTP/RARP vervangen het adres dat is verkregen via Auto IP.

■ Handmatig een IP-adres invoeren

- 1 Selecteer [Off] voor [Select Protocol] en [Auto IP].
- 2 Stel de [IP Address], [Subnet Mask] en [Gateway Address] velden in.

- 6 Klik op [OK].

- 7 Start de machine opnieuw op.

- Zet de machine uit, wacht minimaal 10 seconden en zet de machine weer aan.

OPMERKING

Controleren of de instellingen juist zijn

Controleer of het scherm van de Remote UI kan worden weergegeven met uw computer. **De Remote UI starten**

Als u het IP-adres hebt gewijzigd na de installatie van het printerstuurprogramma

Als u een MFNP-poort gebruikt en de machine en de computer zitten in hetzelfde subnet, dan wordt de verbinding gehandhaafd. U hoeft geen nieuwe poort toe te voegen. Als u een standaard TCP/IP-poort gebruikt, dan moet u een nieuwe poort toevoegen.

Printerpoorten configureren

- * Als u niet zeker weet welk type poort u gebruikt, zie dan **De printerpoort controleren**.

KOPPELINGEN

- De IPv6-adressen instellen
- Netwerkinstellingen weergeven
- WINS configureren

IPv6-adressen instellen LBP6030w



Gebruik de Remote UI om IPv6-adressen in te stellen. Zorg er voor het instellen van de IPv6-adressen voor dat het IPv4-adres goed is ingesteld (**Netwerkinstellingen weergeven**). U kunt maximaal negen van de volgende IPv6-adressen registreren.

Type	Maximumaantal beschikbaar	Beschrijving
Link-local adres	1	Een adres dat alleen geldig is binnen een subnet of koppeling en dat niet kan worden gebruikt voor communicatie met apparaten achter een router. Er wordt automatisch een link-local adres ingesteld op het moment dat de IPv6-functie van het apparaat wordt ingeschakeld.
Handmatig adres	1	Een adres dat handmatig wordt ingevoerd. Specificeer de prefixlengte en standaardrouteradres.
Stateless adres	6	Een adres dat automatisch wordt gegenereerd op basis van het MAC-adres van het apparaat en het netwerkprefix dat wordt gepubliceerd door de router. Stateless adressen worden gewist wanneer het apparaat opnieuw wordt opgestart (of wordt ingeschakeld).
Stateful adres	1	Een adres dat via DHCPv6 wordt verkregen van een DHCP-server.

- 1 Start de Remote UI en meld u in de systeembeheerdersmodus aan. **De Remote UI starten**
- 2 Klik op **[Settings/Registration]**.

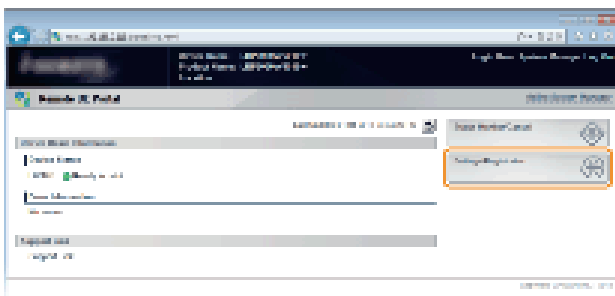

- 3 Klik op **[Network Settings]** ▶ **[TCP/IP Settings]**.

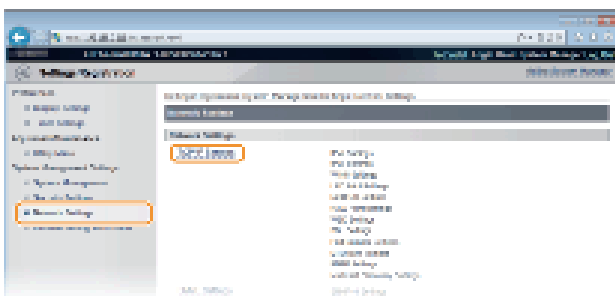

- 4 Klik op **[Edit]** in **[IPv6 Settings]**.

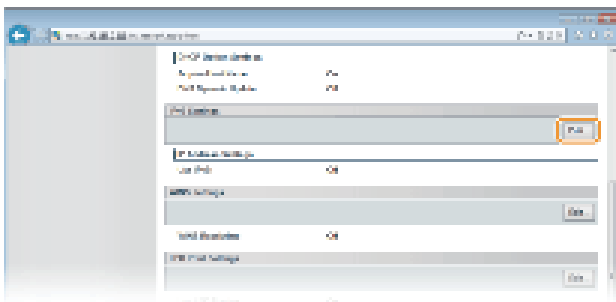

5 Schakel het selectievakje [Use IPv6] in en configureer de vereiste instellingen.

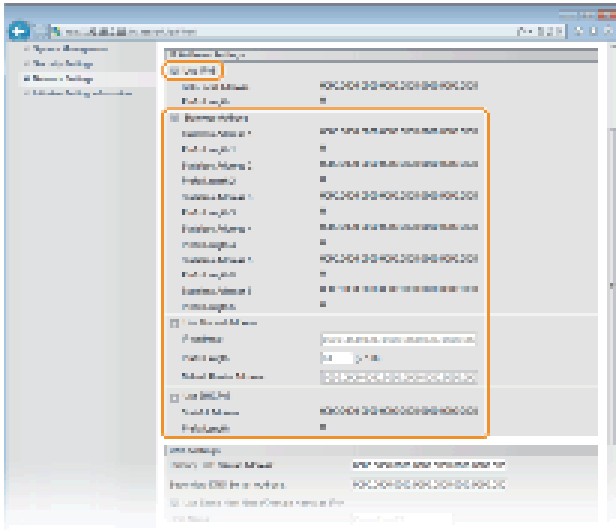

[Use IPv6]

Schakel het selectievakje in als u IPv6 wilt gebruiken. Als u IPv6 niet wilt gebruiken, schakelt u het selectievakje uit.

[Stateless Address]

Aanvinken om stateless adressen te gebruiken. Schakel het selectievakje uit als u geen stateless adressen wilt gebruiken.

[Use Manual Address]

Als u handmatig een IPv6-adres wilt invoeren, vink dan het selectievakje aan en voer waarden in bij het [IP Address], [Prefix Length] en [Default Router Address]. Schakel het selectievakje uit als u niet handmatig een adres wilt invoeren.

[IP Address]

Voer een IPv6-adres in. U kunt geen adressen invoeren die beginnen met "ff" (multicast-adressen) en geen loopback-adres (::1).

[Prefix Length]

Voer de lengte (aantal bits) in van het netwerkdeel van het adres.

[Default Router Address]

Geef het standaardrouteradres op, waar nodig. Adressen die beginnen met "ff" (multicast-adressen) en het loopback-adres (::1) kunnen niet worden ingevoerd.

[Use DHCPv6]

Selecteer het selectievakje om het stateful adres te gebruiken. Haal het vinkje weg als u geen stateful adres wilt gebruiken.

6 Klik op [OK].

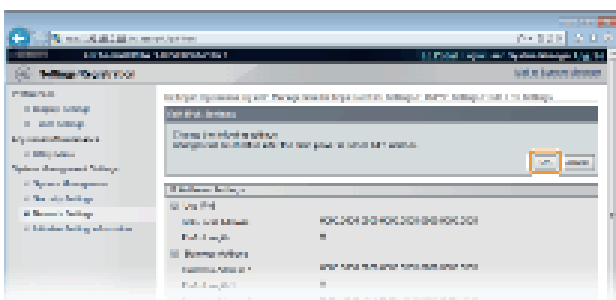

7 Start de machine opnieuw op.

- Zet de machine uit, wacht minimaal 10 seconden en zet de machine weer aan.

OPMERKING

Controleren of de instellingen juist zijn

Controleer of het scherm Remote UI kan worden weergegeven op uw computer door het IPv6-adres van het apparaat te gebruiken.  **De Remote UI starten**

Als u IP-adressen wijzigt na installeren van het printerstuurprogramma



U moet een nieuwe poort toevoegen.  **Printerpoorten configureren**

KOPPELINGEN

 **IPv4-adres instellen**

 **Netwerkinstellingen weergeven**

Netwerkinstellingen weergeven LBP6030w

Druk op de toets  (Papier) van dit apparaat en houd de toets 3 seconden ingedrukt voor een gedeeltelijke lijst met netwerkinstellingen. Hiermee kunt u de IPv4-instellingen, het MAC-adres en de draadloze LAN-instellingen controleren. De instellingenlijst is geformatteerd om af te drukken op A4-formaat. Laad voor het afdrukken het formaat A4 papier in de multifunctionele lade.  **Papier in de multifunctionele lade plaatsen**

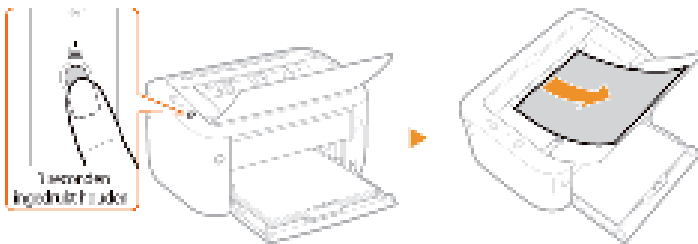

Uitvoervoorbeeld:

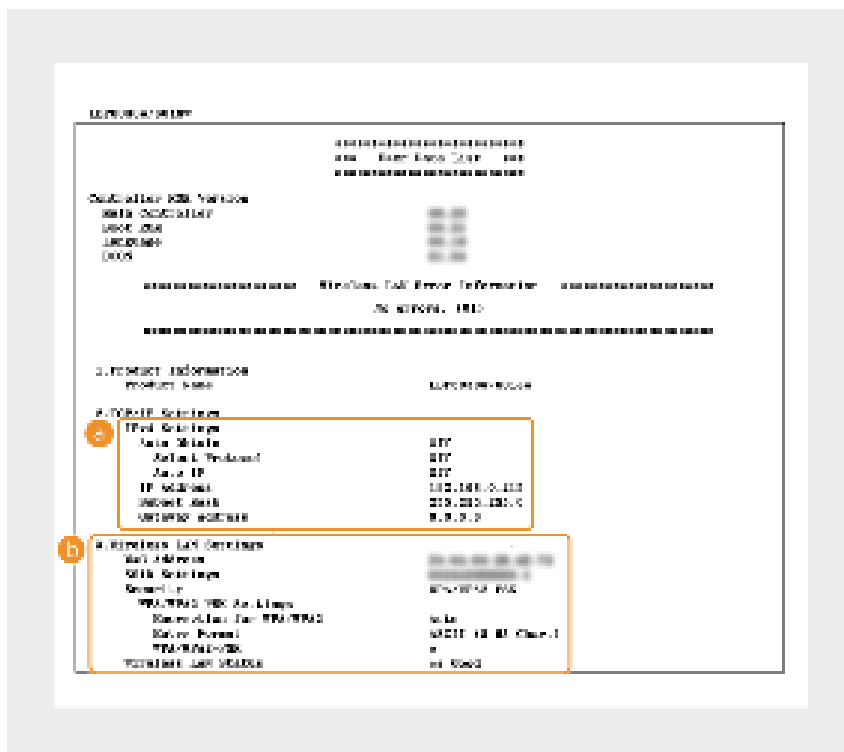

IPv4 Settings

Lijsten IPv4-instellingen.

Auto Obtain

Geeft weer of het IP-adres automatisch wordt toegewezen door een protocol zoals DHCP. "On" wordt weergegeven als automatische adressering is ingeschakeld.

Select Protocol

Geeft het protocol weer gebruikt om het IP-adres automatisch toe te wijzen.

Auto IP

Geeft weer of Auto IP is in- of uitgeschakeld.

IP Address

Geeft het IP-adres weer.

Subnet Mask

Geeft het subnetmasker weer.

Gateway Address

Geeft het gateway-adres weer.

OPMERKING:

- Het IP-adres is niet goed geconfigureerd als dit wordt weergegeven als "0.0.0.0".
- Als u het apparaat aansluit op een switching hub of bridge, kan er sprake zijn van een verbindingfout, zelfs wanneer het IP-adres goed is geconfigureerd. Dit probleem kunt u oplossen door een bepaald vertragsinterval in te stellen waarna het apparaat mag gaan communiceren.  **Een wachttijd instellen voor verbinding met een netwerk**

Wireless LAN Settings

Geeft het MAC-adres en de draadloze LAN-instellingen weer.

MAC Address

Geeft het MAC-adres weer.

SSID Settings

Geeft de SSID-instellingen weer.

Security

Geeft de momenteel toegepaste beveiligingsinstellingen weer. Als de beveiligingsinstellingen niet zijn geconfigureerd, wordt "None" weergegeven.

Wireless LAN Status

Geeft de verbindingstatus weer (signaalsterkte) van de draadloze LAN. Als het apparaat niet is aangesloten, wordt "Inactive" of "Disconnected" weergegeven.

OPMERKING

U kunt geen IPv6-instellingen en sommige andere netwerkinstellingen controleren in deze instellingenlijst. Als u alle netwerkinstellingen wilt controleren, druk ze dan af door [Afdrukken netwerkstatus] te selecteren in het printerstatusvenster.

Afdrukinstellingenlijsten

KOPPELINGEN

Verbinding maken met een Draadloos LAN

IPv4-adres instellen

Configurering voor afdrukken van een computer LBP6030w

Bij gebruik van het apparaat als een netwerkprinter, kunt u de protocollen en poorten gebruikt voor afdrukken configureren. Zorg er voordat u begint voor dat u alle basisvoorbereidingen voor het afdrukken heeft voltooid (Installatiehandleiding van printerstuurprogramma).

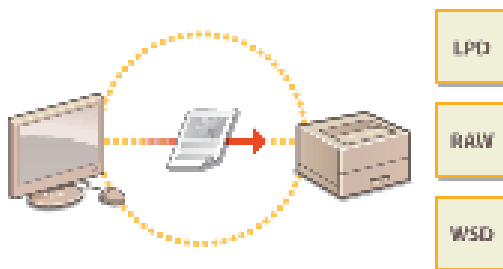

OPMERKING

- Afdrukprotocollen zijn regels die moeten worden gevolgd om documentgegevens die zijn gemaakt op een computer af te leveren op het apparaat. U kunt een afdrukprotocol selecteren op basis van het doel van de afdruktaak of de netwerkgeving.
- Poorten zijn gateways om documentgegevens door te geven van een computer naar de printer. Als het niet lukt documenten af te drukken vanaf een netwerkcomputer, wordt dit vaak veroorzaakt door onjuiste poortinstellingen.

Een printserver instellen

Het instellen van een afdrukserver op het netwerk betekent dat u de computer kunt ontlasten die u gebruikt om af te drukken. Hierdoor is het ook mogelijk om printerstuurprogramma's te installeren via het netwerk en dat u dit dus niet per computer hoeft te doen met een cd-rom/dvd. Zie voor informatie over het instellen van een afdrukserver Installatiehandleiding van printerstuurprogramma.

Afdrukprotocollen en webservices configureren LBP6030w

Hieronder wordt uitgelegd hoe afdrukprotocollen geconfigureerd kunnen worden om documenten af te drukken vanaf computers. De protocollen ondersteund door het apparaat zijn LPD, RAW en WSD (Web Services on Devices).

OPMERKING

De poortnummers van protocollen wijzigen  **Poortnummers wijzigen**

1 Start de Remote UI en meld u in de systeembeheerdersmodus aan.  De Remote UI starten

2 Klik op [Settings/Registration].

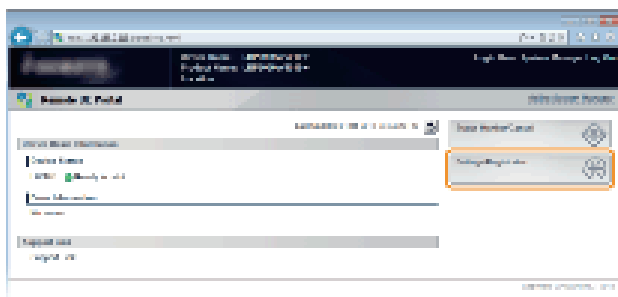

3 Klik op [Network Settings] ► [TCP/IP Settings].

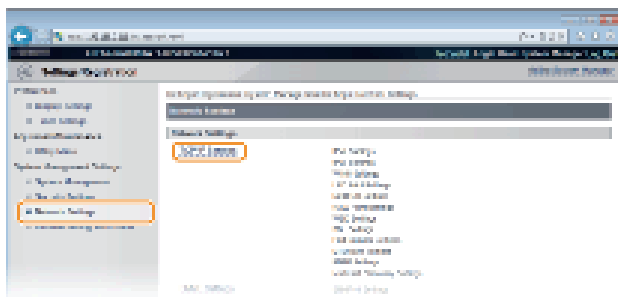

4 Afdrukprotocollen configureren.

■ LPD of RAW configureren

1 Klik op [Edit] in [LPD Print Settings] of [RAW Print Settings].

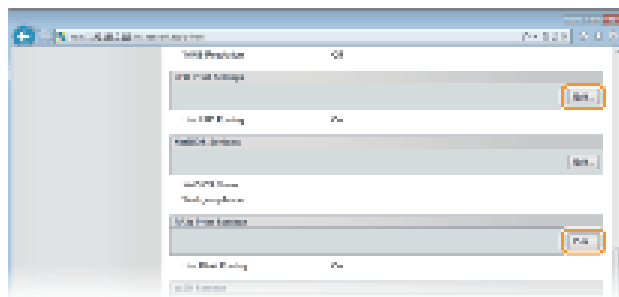

2 Configureer de instellingen.

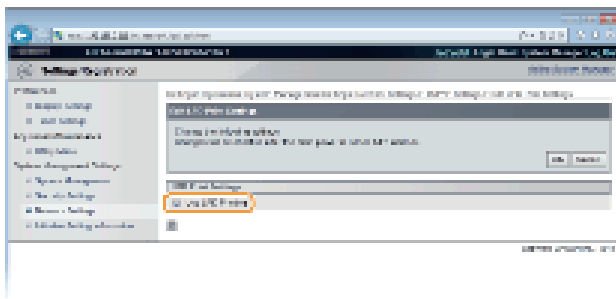

[Use LPD Printing]

Selecteer het selectievakje om af te drukken met LPD. Haal het vinkje weg als u geen LPD wilt gebruiken.

[Use RAW Printing]

Selecteer het selectievakje om af te drukken met RAW. Haal het vinkje weg als u geen RAW wilt gebruiken.

3 Klik op **[OK]**.

■ WSD configureren

1 Klik op **[Edit]** in **[WSD Settings]**.

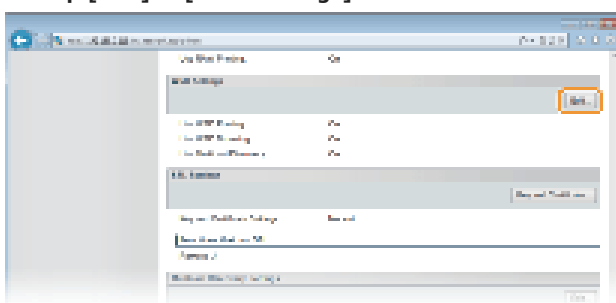

2 Configureer de instellingen.

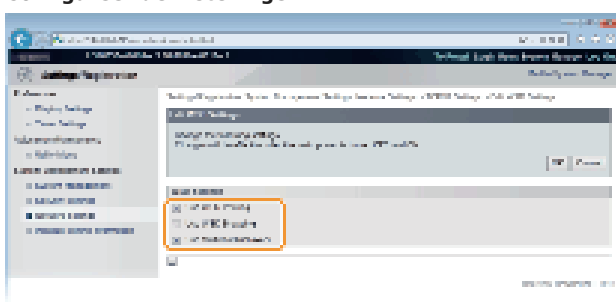

[Use WSD Printing]

Selecteer het selectievakje om af te drukken met WSD. Haal het vinkje weg als u geen WSD wilt gebruiken.

[Use WSD Browsing]

Schakel dit selectievakje in om via WSD informatie over het apparaat op te halen van een computer. Dit selectievakje wordt automatisch ingeschakeld wanneer u het selectievakje [Use WSD Printing] inschakelt.

[Use Multicast Discovery]

Schakel dit selectievakje in als het apparaat moet reageren op multicast-discovery-opdrachten. Als het selectievakje is uitgeschakeld, blijft de slaapstand van het apparaat actief, zelfs als er multicast-discovery-berichten worden verstuurd in het netwerk.

3 Klik op **[OK]**.

5 Start de machine opnieuw op.

- Zet de machine uit, wacht minimaal 10 seconden en zet de machine weer aan.

OPMERKING

WSD-netwerkapparaten instellen op Windows Vista/7/8

Installeer het printerstuurprogramma volgens de procedure die WSD-poorten gebruikt beschreven in de Installatiehandleiding van

printerstuurprogramma.

KOPPELINGEN

 **Printerpoorten configureren**

1 Klik op [Poort toevoegen].

2 Selecteer [Canon MFNP Port] bij [Beschikbare poorttypen] en klik op [Nieuwe poort].

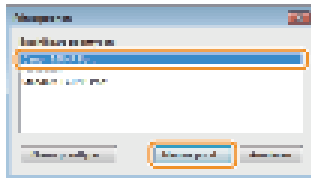

3 Selecteer [Automatisch detecteren] en selecteer de machine als deze is gevonden en klik op [Volgende].



OPMERKING

Als de machine niet wordt gedetecteerd

Klik op [Vernieuwen]. Als het probleem blijft optreden, klikt u op [IP-adres] of [MAC-adres] en voert u het IP-adres of MAC-adres van de machine **Netwerkinstellingen weergeven** in en klikt u op [Volgende].



4 Klik op [Toevoegen] ► [Voltoeien].

5 Klik op [Sluiten].

Een standaard TCP/IP-poort toevoegen

1 Klik op [Poort toevoegen].

2 Selecteer [Standard TCP/IP Port] bij [Beschikbare poorttypen] en klik op [Nieuwe poort].

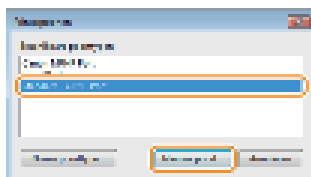

3 Klik op [Volgende].

4 Voer het IP-adres in van de DNS-naam van de machine en klik op [Volgende].

- De [Poortnaam] wordt automatisch ingevoerd. Indien nodig kunt u de naam wijzigen.

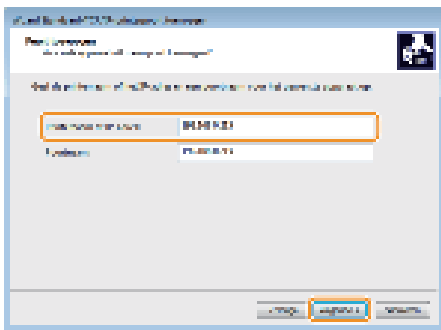

OPMERKING

Volg de instructies op het scherm als het volgende scherm wordt weergegeven.

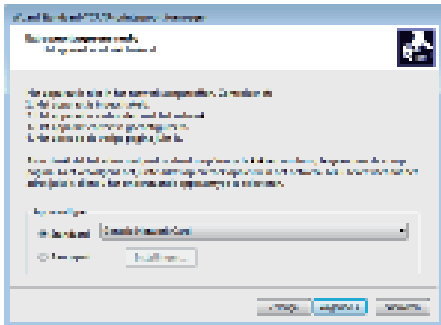

* Selecteer [Canon Network Printing Device with P9100] bij [Apparaattype] onder [Standaard].

5 Klik op [Voltooi].

6 Klik op [Sluiten].

■ Het poorttype of -nummer wijzigen

Als het afdrukprotocol (LPD of RAW) is gewijzigd aan de kant van het apparaat (🔗 **Afdrukprotocollen en webservices configureren**) of als het poortnummer is gewijzigd (🔗 **Poortnummers wijzigen**), moeten de bijbehorende instellingen van de computer ook worden geconfigureerd. Deze bewerking is niet nodig voor WSD-poorten.

MFNP-poort

1 Klik op [Poort configureren].

2 Selecteer [RAW] of [LPR] onder [Protocoltype] en wijzig het [Poortnummer].

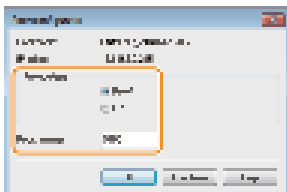

3 Klik op [OK].

Standaard TCP/IP-poort

1 Klik op [Poort configureren].

2 Selecteer [RAW] of [LPR] onder [Protocol].

- Wijzig het [Poortnummer] als u [Raw] heeft geselecteerd.
- Voer "lp" in bij [Wachtrijnaam] als u [LPR] heeft geselecteerd.

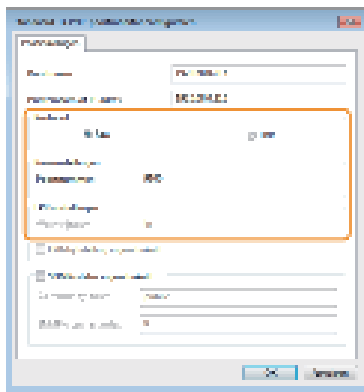

3 Klik op [OK].

4 Klik op [Sluiten].

De machine configureren voor uw netwerkgeving LBP6030w

De configuratie van een netwerk varieert naargelang de functie van het netwerk. De machine is ontworpen voor compatibiliteit met zo veel mogelijk netwerkconfiguraties en ondersteunt om die reden verschillende technologieën. Overleg met de netwerkbeheerder en kies voor een configuratie die aansluit bij uw netwerkgeving.

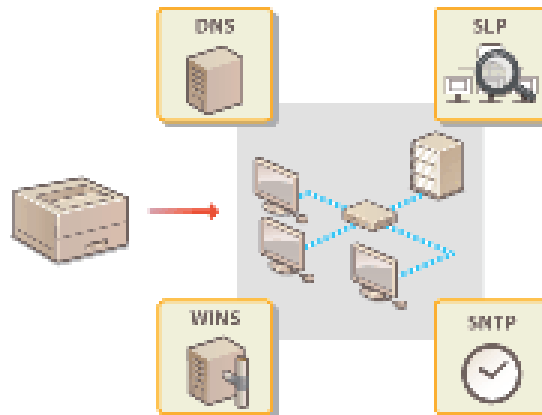

De maximale verzendenheid wijzigen LBP6030w

In de meeste Ethernet-netwerken is 1500 bytes de maximale grootte van een gegevenspakket dat kan worden verzonden. Een pakket is het blok met gegevens waarin de oorspronkelijke gegevens worden opgedeeld voordat ze worden verzonden. De maximale verzendenheid (MTU) kan per netwerk verschillen. Wijzig de instellingen van de machine indien nodig. Neem voor meer informatie contact op met de netwerkbeheerder.

1 Start de Remote UI en meld u in de systeembeheerdersmodus aan.  De Remote UI starten

2 Klik op [Settings/Registration].

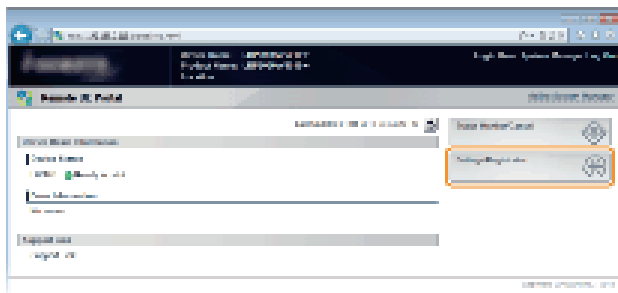

3 Klik op [Network Settings] ▶ [TCP/IP Settings].

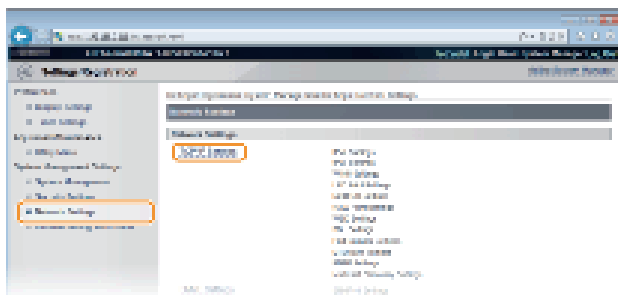

4 Klik op [Edit] in [MTU Size Settings].

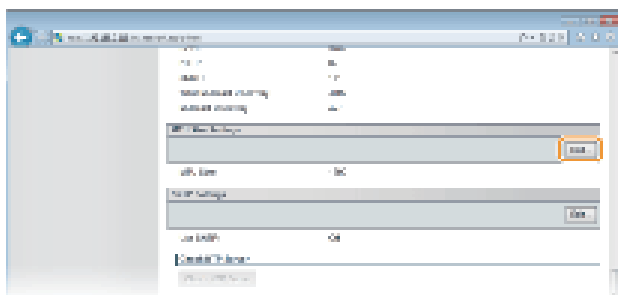

5 Selecteer de maximale pakketgrootte en klik op [OK].

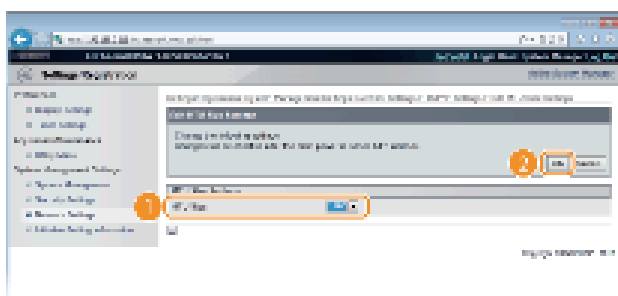

6 Start de machine opnieuw op.

- Zet de machine uit, wacht minimaal 10 seconden en zet de machine weer aan.

KOPPELINGEN

 Een wachttijd instellen voor verbinding met een netwerk

Een wachttijd instellen voor verbinding met een netwerk LBP6030w

Als in een netwerk redundante connectiviteit wordt aangeboden door de aanwezigheid van verschillende switching hubs of bridges, moet er een mechanisme zijn om te voorkomen dat pakketten in een oneindige lus terechtkomen. Een efficiënte oplossing is dus om voor elke switch-poort een bepaalde rol te definiëren. Dan is het echter nog steeds mogelijk dat de communicatie even wordt onderbroken nadat u de manier hebt gewijzigd waarop netwerkapparaten met elkaar zijn verbonden of wanneer u een nieuw apparaat toevoegt. Als dit type probleem optreedt, stelt u een wachttijd in voor verbinding met het netwerk.

1 Start de Remote UI en meld u in de systeembeheerdersmodus aan.  De Remote UI starten

2 Klik op [Settings/Registration].

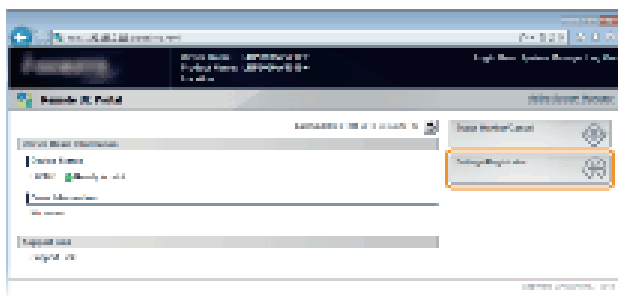

3 Klik op [Network Settings] ► [Waiting Time for Connection at Startup].

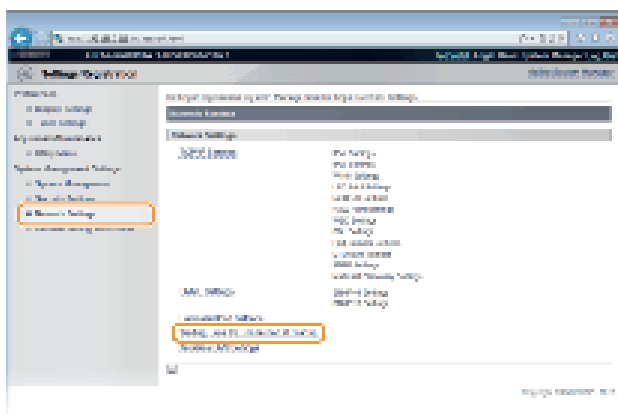

4 Klik op [Edit].

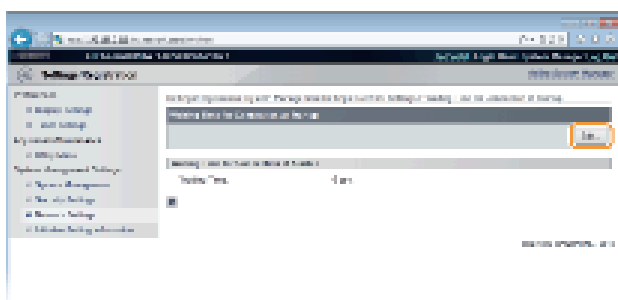

5 Voer de wachttijd in voor communicatie met het netwerk en klik dan op [OK].

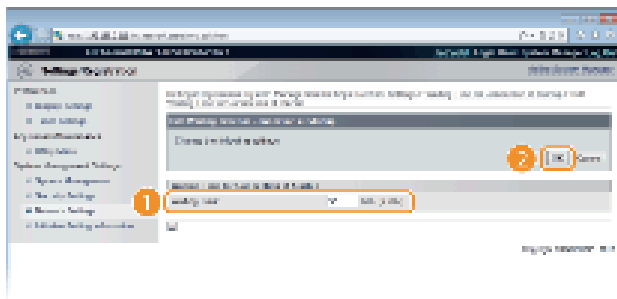

KOPPELINGEN

 De maximale verzendenheid wijzigen

DNS configureren LBP6030w

DNS (Domain Name System) is een service voor naamomzetting waarmee de naam van een host (of domein) wordt gekoppeld aan een IP-adres. Configureer de benodigde instellingen voor DNS, mDNS of DHCP. De procedures voor het configureren van DNS zijn verschillend voor IPv4 en IPv6.



1 Start de Remote UI en meld u in de systeembeheerdersmodus aan. De Remote UI starten

2 Klik op [Settings/Registration].

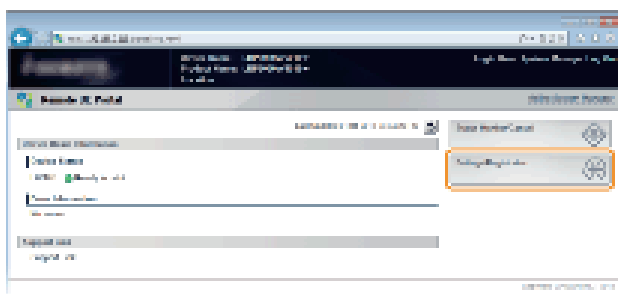

3 Klik op [Network Settings] ► [TCP/IP Settings].

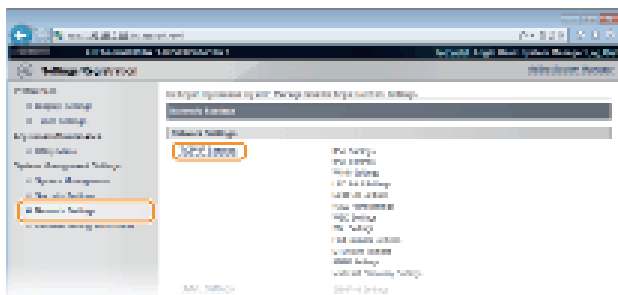

4 De DNS-instellingen configureren

■ IPv4 DNS-instellingen configureren

1 Klik op [Edit] in [IPv4 Settings].



2 Configureer de DNS-instellingen van IPv4.

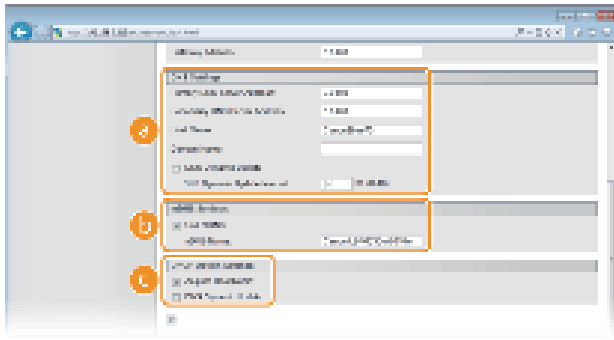

[DNS Settings]

[Primary DNS Server Address]

Voer het IP-adres van de DNS-server in.

[Secondary DNS Server Address]

Voer bij een secundaire DNS-server het IP-adres in.

[Host Name]

Typ hier maximaal 47 alfanumerieke tekens voor de hostnaam van het apparaat dat u wilt registreren op de DNS-server.

[Domain Name]

Typ hier maximaal 47 alfanumerieke tekens voor de naam van het domein waarvan de machine deel uitmaakt, zoals "voorbeeld.com".

[DNS Dynamic Update]

Schakel dit selectievakje in om de DNS-records automatisch bij te werken wanneer de verbinding tussen het IP-adres van het apparaat en de hostnaam verandert (bijvoorbeeld in een DHCP-omgeving). Als u een interval wilt instellen tussen updates, typt u het aantal uren in het vak [DNS Dynamic Update Interval]. Haal het vinkje weg als u automatisch bijwerken niet wilt gebruiken.

[mDNS Settings]

[Use mDNS]

mDNS (multicast DNS) wordt ondersteund door Bonjour en is een protocol voor het koppelen van een hostnaam aan een IP-adres zonder DNS te gebruiken. Schakel dit selectievakje in om mDNS in te schakelen en voer de mDNS-naam in in het vak [mDNS Name]. Haal het vinkje weg als u mDNS niet wilt gebruiken.

[DHCP Option Settings]

[Acquire Host Name]

Schakel dit selectievakje in om Optie 12 in te schakelen en de hostnaam te verkrijgen van de DHCP-server. Haal het vinkje weg als u deze functie niet wilt gebruiken.

[DNS Dynamic Update]

Schakel dit selectievakje in om Optie 81 in te schakelen om de DNS-gegevens dynamisch bij te werken via de DHCP-server in plaats van via dit apparaat. Haal het vinkje weg als u deze functie niet wilt gebruiken.

3 Klik op [OK].

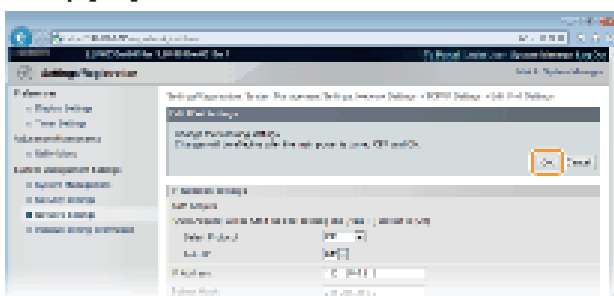

■ IPv6 DNS-instellingen configureren

1 Klik op [Edit] in [IPv6 Settings].

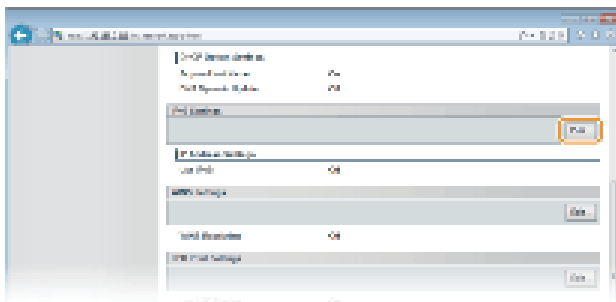

2 Configureer de DNS-instellingen van IPv6.

- Het selectievakje [Use IPv6] moet zijn ingeschakeld om de instellingen te configureren. **IPV6-adressen instellen**

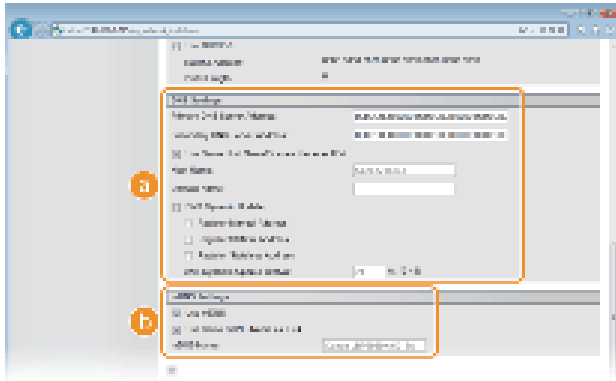

[DNS Settings]

[Primary DNS Server Address]

Voer het IP-adres in van de DNS-server. U kunt geen adressen invoeren die beginnen met "ff" (multicast-adressen) en geen loopback-adres (::1).

[Secondary DNS Server Address]

Voer het IP-adres in van een eventuele secundaire DNS-server. Adressen die beginnen met "ff" (multicast-adressen) en het loopback-adres (::1) kunnen niet worden ingevoerd.

[Use Same Host Name/Domain Name as IPv4]

Schakel het selectievakje in om dezelfde instellingen te gebruiken als in IPv4. De hostnaam en domeinnaam gebruikt in IPv4 worden automatisch ingesteld nadat het apparaat opnieuw start. Haal het vinkje weg als u andere instellingen wilt gebruiken dan IPv4.

[Host Name]

Typ hier maximaal 47 alfanumerieke tekens voor de hostnaam van het apparaat dat u wilt registreren op de DNS-server.

[Domain Name]

Typ hier maximaal 47 alfanumerieke tekens voor de naam van het domein waarvan de machine deel uitmaakt, zoals "voorbeeld.com".

[DNS Dynamic Update]

Schakel dit selectievakje in om de DNS-records automatisch bij te werken wanneer de verbinding tussen het IP-adres van het apparaat en de hostnaam verandert (bijvoorbeeld in een DHCP-omgeving). Om adressen te specificeren die u wilt registreren met de DNS-server, selecteert u één of meerdere selectievakjes voor [Register Manual Address], [Register Stateful Address] en [Register Stateless Address]. Om de interval tussen updates te specificeren, voert u de tijd in uren in het selectievakje [DNS Dynamic Update Interval]. Haal het vinkje weg als u automatisch bijwerken niet wilt gebruiken.

[mDNS Settings]

[Use mDNS]

mDNS (multicast DNS) wordt ondersteund door Bonjour en is een protocol voor het koppelen van een hostnaam aan een IP-adres zonder DNS te gebruiken. Schakel dit selectievakje in om mDNS in te schakelen. Haal het vinkje weg als u mDNS niet wilt gebruiken.

[Use Same mDNS Name as IPv4]

Selecteer het selectievakje om dezelfde instellingen te gebruiken als in IPv4. De mDNS-naam gebruikt in IPv4 wordt automatisch ingesteld nadat het apparaat opnieuw start. Haal het vinkje weg en voer een naam in bij [mDNS Name] als u andere instellingen wilt gebruiken dan IPv4.

3 Klik op [OK].

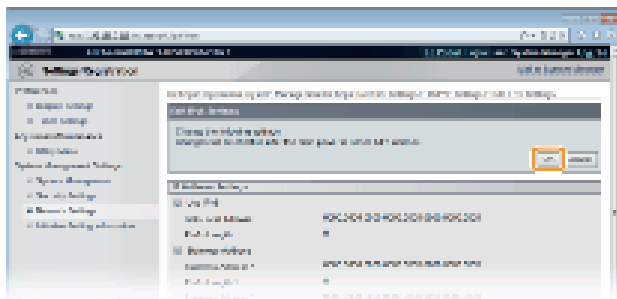

5 Start de machine opnieuw op.

- Zet de machine uit, wacht minimaal 10 seconden en zet de machine weer aan.

KOPPELINGEN

 [IPv4-adres instellen](#)

 [IPv6-adressen instellen](#)

 [Netwerkinstellingen weergeven](#)

WINS configureren LBP6030w

WINS (Windows Internet Name Service) is een service voor naamomzetting waarmee een NetBIOS-naam (de naam van een computer of printer in een SMB-netwerk) wordt gekoppeld aan een IP-adres. U moet de WINS-server opgeven om WINS in te schakelen.

BELANGRIJK

- Om dit apparaat te registreren met een WINS-server, moet een NetBIOS-naam en werkgroepnaam worden ingesteld.
 - **NetBIOS configureren**
- Deze functie is niet beschikbaar in een IPv6-omgeving.

1 Start de Remote UI en meld u in de systeembeheerdersmodus aan.  De Remote UI starten

2 Klik op [Settings/Registration].

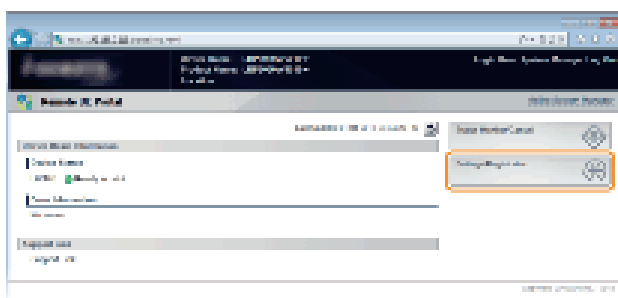

3 Klik op [Network Settings] ► [TCP/IP Settings].

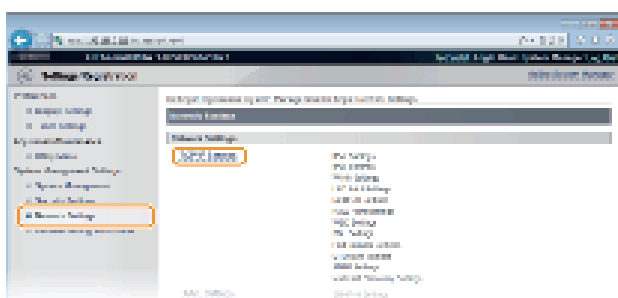

4 Klik op [Edit] in [WINS Settings].

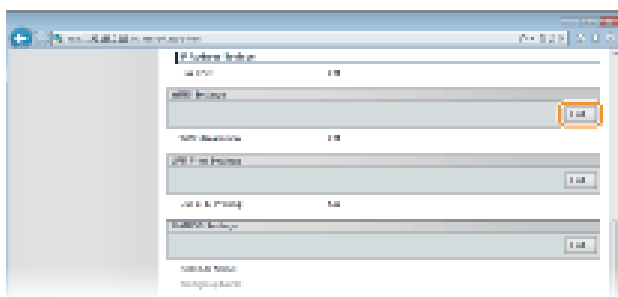

5 Schakel het selectievakje [WINS Resolution] in en voer de vereiste informatie in.

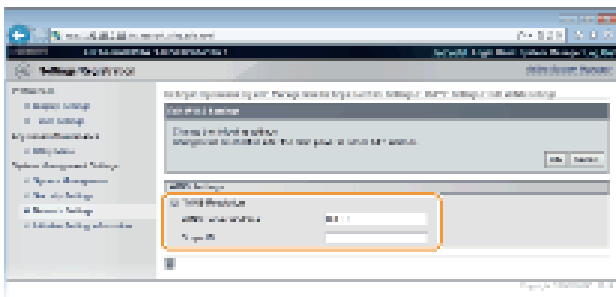

[WINS Resolution]

Schakel dit selectievakje in als u WINS wilt gebruiken voor naamomzetting. Als u WINS niet gebruikt, schakelt u het selectievakje uit.

[WINS Server Address]

Voer het IP-adres (IPv4) van de WINS-server in.

BELANGRIJK

Als het IP-adres van de WINS-server wordt verkregen van een DHCP-server, heeft het verkregen IP-adres prioriteit boven het IP-adres dat is ingevoerd in het vak [WINS Server Address].

[Scope ID]

Als het netwerk is onderverdeeld in groepen met bereik-id's (id's voor groepen apparaten in het netwerk), typt u maximaal 63 alfanumerieke tekens voor de bereik-id. Laat het tekstvak leeg als er geen bereik-id is ingesteld voor uw computer.

6 Klik op [OK].

7 Start de machine opnieuw op.

- Zet de machine uit, wacht minimaal 10 seconden en zet de machine weer aan.

KOPPELINGEN

IPv4-adres instellen

NetBIOS configureren LBP6030w

Om dit apparaat te registreren met een WINS-server, moet een NetBIOS-naam en werkgroepnaam worden ingesteld.

1 Start de Remote UI en meld u in de systeembeheerdersmodus aan.  De Remote UI starten

2 Klik op [Settings/Registration].

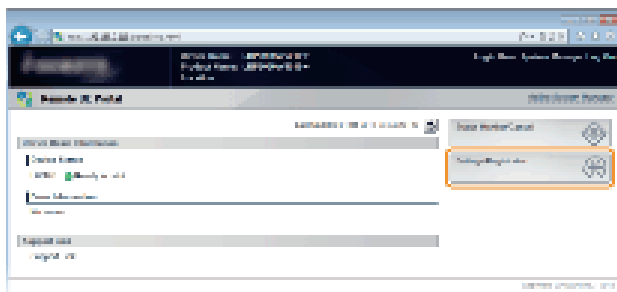

3 Klik op [Network Settings] ► [TCP/IP Settings].

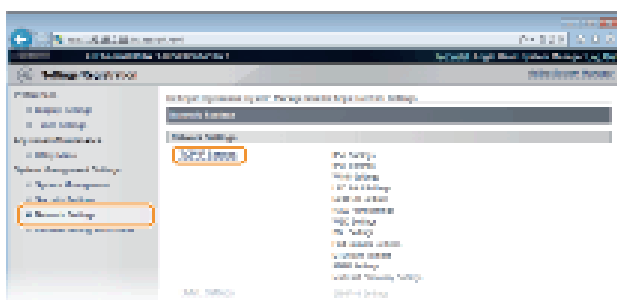

4 Klik op [Edit] in [NetBIOS Settings].



5 Voer de vereiste informatie in.

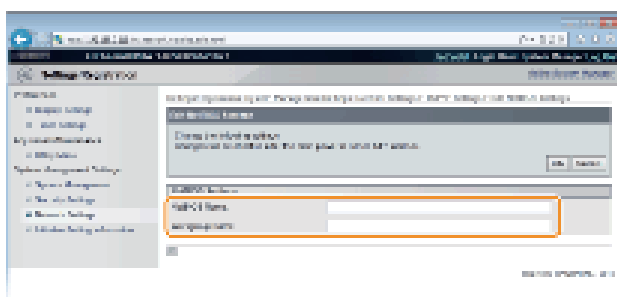

[NetBIOS Name]

Gebruik maximaal 15 alfanumerieke tekens voor de NetBIOS-naam van het apparaat.

[Workgroup Name]

Gebruik maximaal 15 alfanumerieke tekens voor de naam van de werkgroep waarvan het apparaat deel uitmaakt.

BELANGRIJG

NetBIOS-namen of werkgroepnamen die beginnen met een sterretje (*) kunnen niet worden geregistreerd op een WINS-server.

6 Klik op [OK].

7 Start de machine opnieuw op.

- Zet de machine uit, wacht minimaal 10 seconden en zet de machine weer aan.

KOPPELINGEN

 **WINS configureren**

SNTP configureren LBP6030W

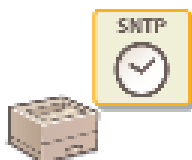

Met SNTP (Simple Network Time Protocol) kunt u de systeemklok synchroniseren met de tijdservr in het netwerk. Als u SNTP gebruikt, controleert het systeem de tijdservr periodiek zodat de systeemklok altijd klopt. De tijd wordt aangepast op basis van UTC (Coordinated Universal Time). Het is dus belangrijk om de juiste tijdzone op te geven voordat u SNTP gaat configureren (**Timer Settings**).

OPMERKING

De SNTP van het apparaat ondersteunt zowel NTP- (versie 3) als SNTP-servers (versies 3 en 4).

- 1 Start de Remote UI en meld u in de systeembeheerdersmodus aan. De Remote UI starten
- 2 Klik op [Settings/Registration].

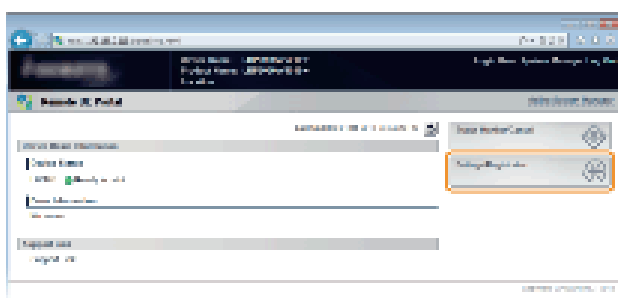

- 3 Klik op [Network Settings] ► [TCP/IP Settings].

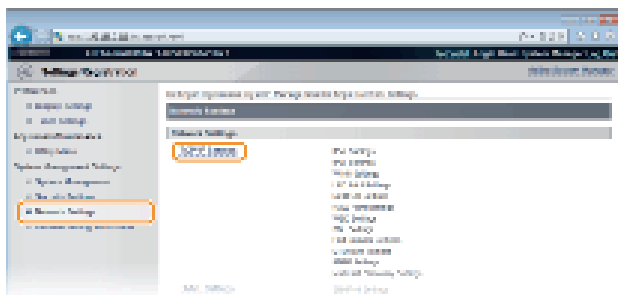

- 4 Klik op [Edit] in [SNTP Settings].

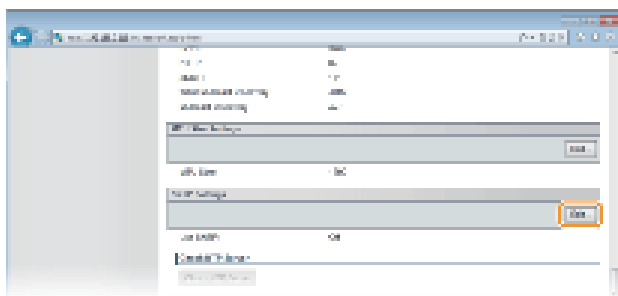

- 5 Schakel het selectievakje [Use SNTP] in en voer de vereiste informatie in.

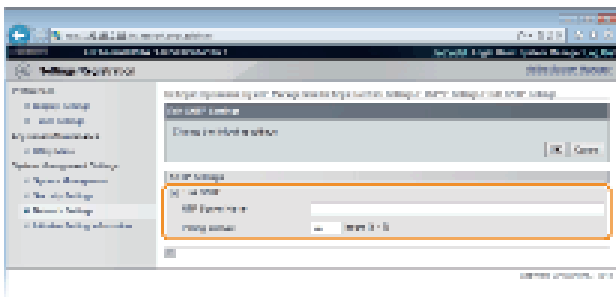

[Use SNTP]

Selecteer het selectievakje om SNTP te gebruiken voor synchronisatie. Haal het vinkje weg als u deze functie niet wilt gebruiken.

[NTP Server Name]

Voer het IP-adres van de NTP- of de SNTP-server in. Als DNS beschikbaar is in het netwerk, kunt u "<hostnaam>.<domeinnaam>" (FQDN) van maximaal 255 alfanumerieke tekens invoeren. (Voorbeeld: ntp.example.com).

[Polling Interval]

Voer een interval in tussen 1 en 48 uur om op te geven hoe vaak de tijdserver moet worden gebruikt.

6 Klik op [OK].

OPMERKING

Communicatie met de NTP-/SNTP-server testen

U kunt testen of het apparaat via SNTP kan communiceren met de geregistreerde tijdserver. Ga naar [Settings/Registration] ► [Network Settings] ► [TCP/IP Settings] en klik op [SNTP Settings] in [Check NTP Server]. Als een werkende verbinding tot stand is gebracht, wordt dit zoals hieronder aangegeven. Met deze bewerking wordt de systeemklok niet aangepast.

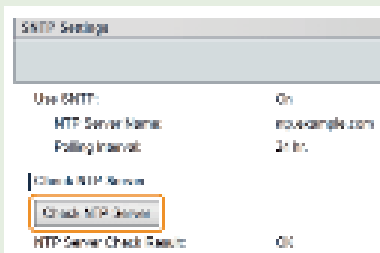

Synchroniseren met de tijd ingesteld op de computer

U kunt het apparaat informeren over de tijd ingesteld op uw computer en die tijd synchroniseren. Maak tijdnificatie-instellingen in het printerstatusvenster. ▼

1 Selecteer het apparaat door te klikken op  in de systeemplaatje.



2 Selecteer [Opties] ► [Voorkeuren (Beheerders)].



3 Selecteer het selectievakje [De printer inlichten over de tijd] en klik op [OK].



De machine bewaken en bedienen met SNMP LBP6030w

SNMP (Simple Network Management Protocol) is een protocol voor het bewaken en aansturen van communicatieapparaten in een netwerk dat werkt met MIB (Management Information Base). De machine ondersteunt SNMPv1 en SNMPv3 met extra beveiliging. U kunt de status van de machine controleren vanaf een computer wanneer u documenten afdrukt of de Remote UI gebruikt. U kunt SNMPv1 of SNMPv3 inschakelen, of beide versies tegelijk. Geef voor elke versie de instellingen op die aansluiten bij de inrichting en functie van uw netwerkgeving.

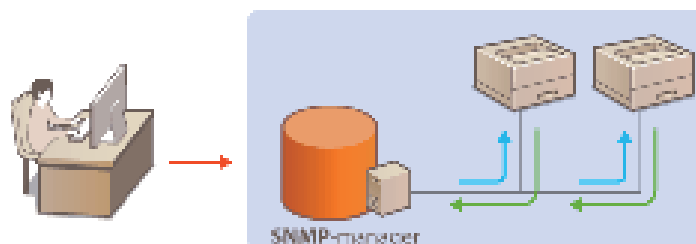

SNMPv1

SNMPv1 maakt gebruik van informatie die "community" wordt gebruikt om het bereik van SNMP-communicatie te definiëren. Aangezien deze informatie als ongecodeerde tekst beschikbaar is in het netwerk, betekent dit dat het netwerk kwetsbaar is voor aanvallen. Als een goede netwerkbeveiliging essentieel is, schakelt u SNMPv1 uit en gebruikt u SNMPv3.

SNMPv3

Met SNMPv3 kunt u netwerkapparatuur beheren in een sterk beveiligde omgeving. U moet SSL inschakelen voordat u SNMPv3 gaat configureren (Met SSL gecodeerde communicatie inschakelen voor de Remote UI).

OPMERKING

- Het apparaat biedt geen ondersteuning voor de functie van SNMP voor het versturen van trap-meldingen.
- De poortnummers van protocollen wijzigen **Poortnummers wijzigen**
- Als er SNMP-beheerssoftware is geïnstalleerd op een computer in het netwerk, kunt u het apparaat extern vanaf die computer configureren, bewaken en bedienen. Raadpleeg voor meer informatie de handleiding of Help van de beheerssoftware.

1 Start de Remote UI en meld u in de systeembeheerdersmodus aan. **De Remote UI starten**

2 Klik op [Settings/Registration].

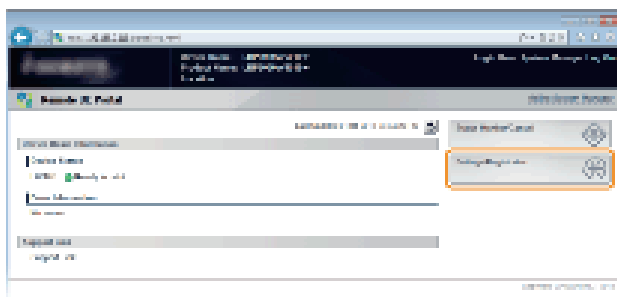

3 Klik op [Network Settings] ▶ [SNMP Settings].

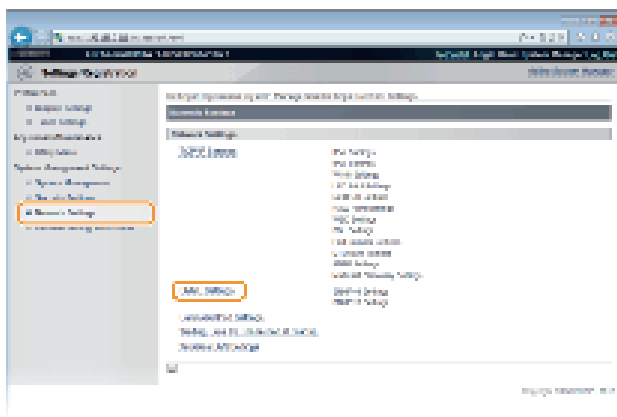

4 Klik op [Edit].

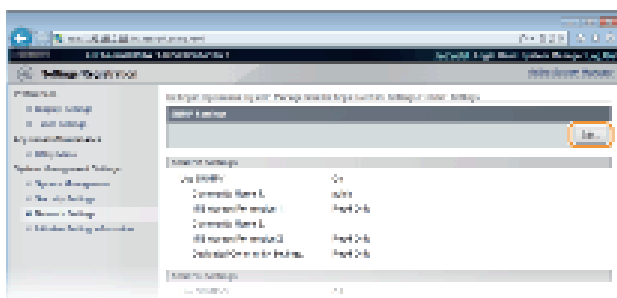

5 Geef instellingen voor SNMPv1 op.

- Als u de SNMPv1-instellingen niet hoeft te wijzigen, gaat u verder met de volgende stap.

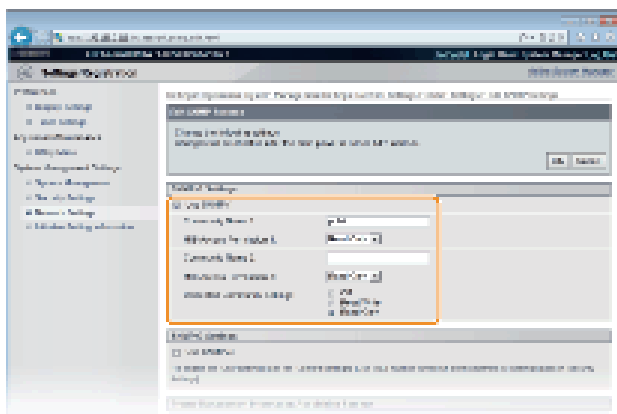

[Use SNMPv1]

Schakel dit selectievakje in om SNMPv1 in te schakelen. De overige instellingen voor SNMPv1 kunt u alleen opgeven als dit selectievakje is ingeschakeld.

[Community Name 1]/[Community Name 2]

Gebruik maximaal 32 alfanumerieke tekens voor de naam van de community.

[MIB Access Permission 1]/[MIB Access Permission 2]

Selecteer voor elke community [Read/Write] of [Read Only] om de toegangsrechten voor MIB-objecten te bepalen.

[Read/Write]	Hiermee kunnen de waarden van MIB-objecten worden weergegeven en worden gewijzigd.
[Read Only]	Hiermee kunnen de waarden van MIB-objecten alleen worden weergegeven.

[Dedicated Community Settings]

De speciale community is een vooraf gedefinieerde community die uitsluitend is bedoeld voor beheerders die met Canon-software werken, zoals imageWARE Enterprise Management Console. Selecteer [Off], [Read/Write] of [Read Only] voor toegangsprivileges voor MIB-objecten.

[Off]	Gebruik de speciale community niet.
[Read/Write]	Hiermee kunnen de waarden van MIB-objecten worden weergegeven en worden gewijzigd.

6 Geef instellingen voor SNMPv3 op.

- Als u de SNMPv3-instellingen niet hoeft te wijzigen, gaat u verder met de volgende stap.

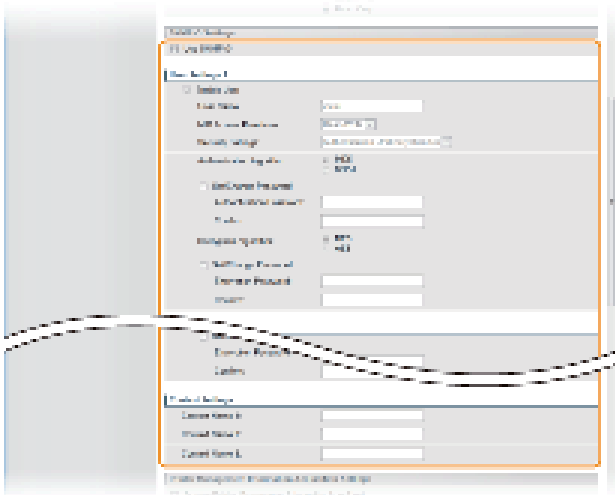

[Use SNMPv3]

Schakel dit selectievakje in om SNMPv3 in te schakelen. De overige instellingen voor SNMPv3 kunt u alleen opgeven als dit selectievakje is ingeschakeld.

[Enable User]

Schakel dit selectievakje in om [User Settings 1]/[User Settings 2]/[User Settings 3] in te schakelen. Schakel een selectievakje uit om de desbetreffende gebruikersinstellingen uit te schakelen.

[User Name]

Gebruik maximaal 32 alfanumerieke tekens voor de gebruikersnaam.

[MIB Access Permission]

Selecteer [Read/Write] of [Read Only] om de toegangsrechten voor MIB-objecten te bepalen.

[Read/Write]	Hiermee kunnen de waarden van MIB-objecten worden weergegeven en worden gewijzigd.
[Read Only]	Hiermee kunnen de waarden van MIB-objecten alleen worden weergegeven.

[Security Settings]

Selecteer [Authentication On/Encryption On], [Authentication On/Encryption Off] of [Authentication Off/Encryption Off] om de gewenste combinatie van verificatie- en coderingsinstellingen te kiezen.

[Authentication Algorithm]

Als [Security Settings] is ingesteld op [Authentication On/Encryption On] of [Authentication On/Encryption Off], selecteert u [MD5] of [SHA1] als het verificatiealgoritme afhankelijk van uw omgeving.

[Encryption Algorithm]

Als [Security Settings] is ingesteld op [Authentication On/Encryption On], selecteer dan [DES] of [AES] als het coderingsalgoritme afhankelijk van uw omgeving.

[Set/Change Password]

Als u het wachtwoord wilt instellen of wijzigen, schakelt u het selectievakje in en typt u tussen 6 en 16 alfanumerieke tekens voor het wachtwoord in het vak [Authentication Password]/[Encryption Password]. Typ het wachtwoord ter bevestiging in het vak [Confirm]. U kunt afzonderlijke wachtwoorden instellen voor verificatie- en coderingsalgoritmen.

[Context Name 1]/[Context Name 2]/[Context Name 3]

Gebruik maximaal 32 alfanumerieke tekens voor de contextnaam. U kunt maximaal drie contextnamen registreren.

7 Geef instellingen op voor het verkrijgen van informatie voor het beheren van printers.

- Met SNMP kunt u gegevens voor het beheren van printers, zoals afdrukprotocollen en printerpoorten, controleren en periodiek opvragen bij een computer in het netwerk.

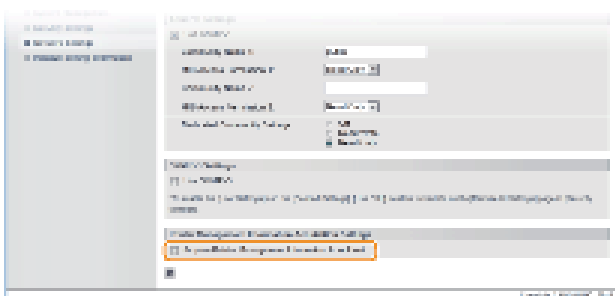

[Acquire Printer Management Information from Host]

[]Schakel het selectievakje in om via SNMP de gegevens voor printerbeheer van het apparaat te bewaken. Als u geen printerbeheer informatie wilt bewaken, schakelt u het selectievakje uit.

8 Klik op [OK].

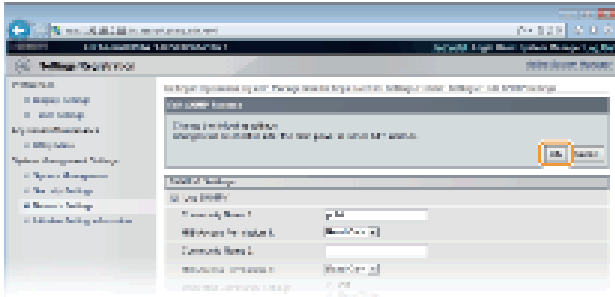

9 Start de machine opnieuw op.

- Zet de machine uit, wacht minimaal 10 seconden en zet de machine weer aan.

OPMERKING

Zowel SNMPv1 als SNMPv3 uitschakelen

Als beide versies van SNMP zijn uitgeschakeld, zijn enkele functies van het apparaat niet beschikbaar, zoals het opvragen van gegevens van het apparaat via het printerstuurprogramma.

Zowel SNMPv1 als SNMPv3 inschakelen

Als beide versies van SNMP zijn ingeschakeld, is het raadzaam de MIB-toegangsmachtigingen in SNMPv1 in te stellen op [Read Only]. U kunt de toegangsmachtigingen voor MIB afzonderlijk instellen voor SNMPv1 en SNMPv3 (en voor elke gebruiker in SNMPv3). Als u [Read/Write] (volledige toegang) selecteert in SNMPv1, heeft dit gevolgen voor de beveiligingsfuncties van SNMPv3 omdat de meeste instellingen van het apparaat kunnen worden gewijzigd met SNMPv1.

KOPPELINGEN

Met SSL gecodeerde communicatie inschakelen voor de Remote UI

SLP-communicatie met imageWARE configureren LBP6030w

U kunt allerlei gegevens van netwerkapparatuur verzamelen en beheren door software voor apparaatbeheer, zoals imageWARE Enterprise Management Console*, te integreren in het netwerk. Informatie zoals apparaatinstellingen, adresboeken en foutenlogboeken wordt opgehaald en gedistribueerd via de servercomputer. Als het apparaat is verbonden met een dergelijk netwerk, gebruikt imageWARE protocollen zoals SLP (Service Location Protocol) om het apparaat te zoeken in het netwerk en informatie over het apparaat te verzamelen, waaronder de status van de stroomvoorziening. SLP-instellingen kunt u opgeven via de Remote UI.

* Neem voor meer informatie over imageWARE contact op met uw Canon-dealer.

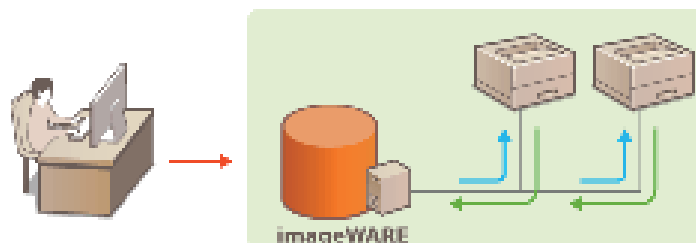

OPMERKING

Het wijzigen van het SLP-poortnummer [Poortnummers wijzigen](#)

1 Start de Remote UI en meld u in de systeembeheerdersmodus aan. [De Remote UI starten](#)

2 Klik op [Settings/Registration].

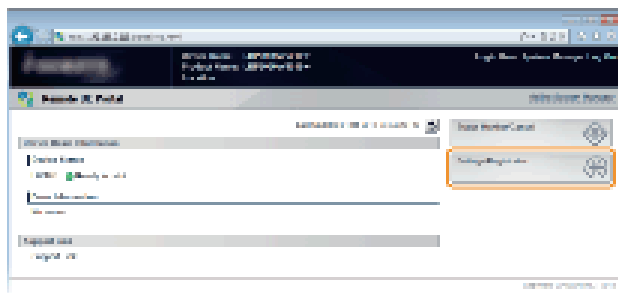

3 Klik op [Network Settings] ► [TCP/IP Settings].

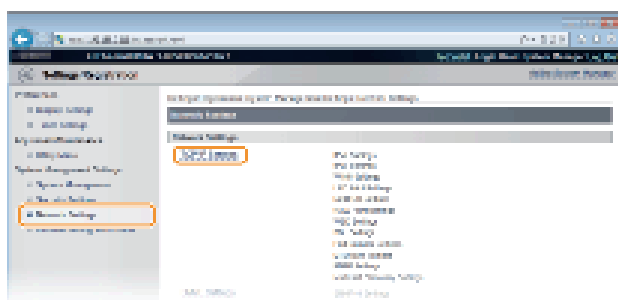

4 Klik op [Edit] in [Multicast Discovery Settings].

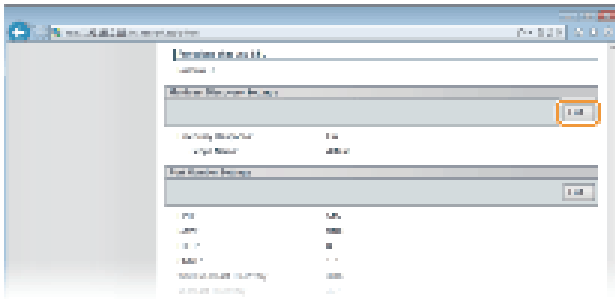

5 Schakel het selectievakje [Respond to Discovery] en voer de vereiste informatie in.

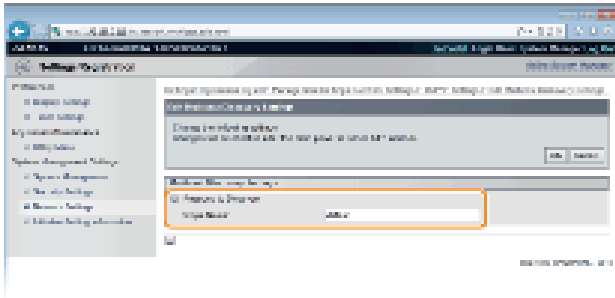

[Respond to Discovery]

Schakel het selectievakje in als het apparaat moet reageren op pakketten voor Multicast Discovery van imageWARE en u bewaking door imageWARE wilt inschakelen.

[Scope Name]

Als u het apparaat wilt toevoegen aan een bepaald bereik, typt u hier maximaal 32 tekens voor de naam van het bereik.

6 Klik op [OK].

7 Start de machine opnieuw op.

- Zet de machine uit, wacht minimaal 10 seconden en zet de machine weer aan.

Beveiliging LBP6030w

De realiteit is dat overal en altijd vertrouwelijke gegevens worden verwerkt door informatieapparaten, waaronder computers en printers. Het vervelende is dat elk van deze apparaten het doelwit kan worden van kwaadwillende derden. Aanvallers kunnen ongeoorloofde toegang krijgen tot uw apparaten of indirect voordeel halen uit slordigheid. Hoe het ook zij, u kunt geconfronteerd worden met onverwachte verliezen als uw vertrouwelijke gegevens worden onderschept. Om deze risico's tegen te gaan, is het apparaat uitgerust met verschillende beveiligingsfuncties. Bepaal afhankelijk van de netwerkgeving de juiste configuratie.

■ Basisvoorzieningen voor het beveiligen van informatie

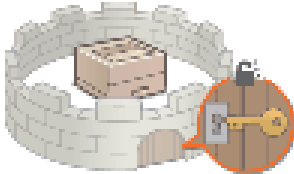

■ De machine beschermen tegen ongeoorloofde toegang

■ Geavanceerde beveiligingsfuncties implementeren



■ Met SSL gecodeerde communicatie inschakelen voor de Remote UI

De machine beschermen tegen ongeoorloofde toegang LBP6030w

Voorkom dat onbevoegden toegang krijgen tot de machine en deze kunnen gebruiken. U kunt verschillende beveiligingsmaatregelen treffen, zoals het beheren van toegangsmachtigingen, het instellen van firewalls en het aanpassen van poortnummers.

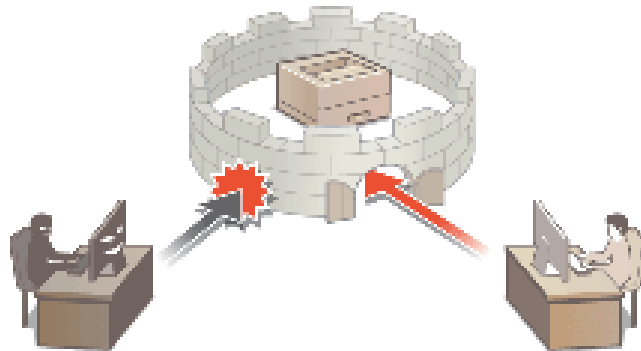

Wachtwoorden van systeembeheerder instellen LBP6030w

Er zijn beheerderstoegangsrechten nodig om de apparaatinstellingen te wijzigen van de Remote UI. Gebruik nadat u bent ingelogd als beheerder de volgende procedure om de PIN-code in te stellen (wachtwoord systeembeheerder). Het wachtwoord van de systeembeheerder is belangrijk voor de veiligheid van het apparaat. Zorg ervoor dat alleen de systeembeheerder het wachtwoord kent.

1 Start de Remote UI en meld u in de systeembeheerdersmodus aan.  De Remote UI starten

2 Klik op [Settings/Registration].

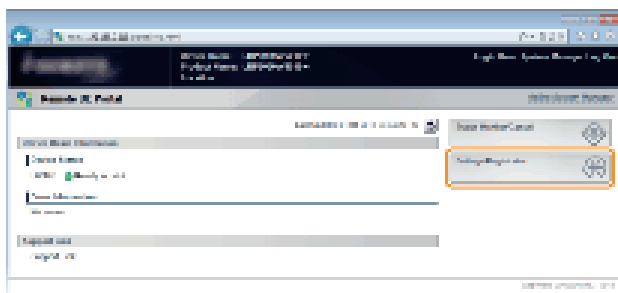

3 Klik op [System Management] ► [Edit].

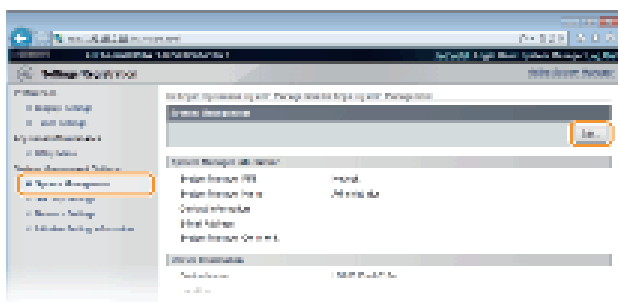

4 Voer de pincode in.

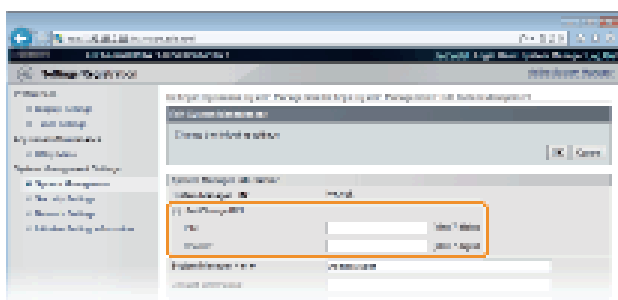

[Set/Change PIN]

Als u een pincode wilt instellen of wijzigen, schakelt u het selectievakje in en typt u een code van maximaal zeven cijfers in de vakken [PIN] en [Confirm].

OPMERKING

- U kunt geen pincode registreren die alleen uit nullen bestaat, zoals "00" of "0000000".
- Schakel om een PIN-instelling te wissen het selectievakje [Set/Change PIN] in en klik op [OK] met de selectievakken [PIN] en [Confirm] leeg.

5 Voer de naam en contactinformatie in van de systeembeheerder waar nodig en klik op [OK].

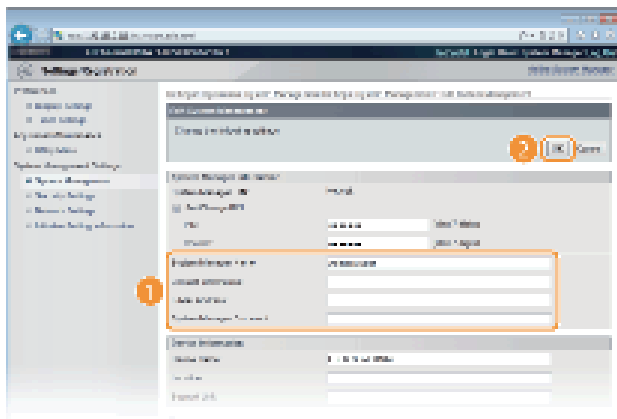

[System Manager Name]

Gebruik maximaal 32 alfanumerieke tekens voor de naam van de systeembeheerder.

[Contact Information]

Gebruik maximaal 32 alfanumerieke tekens voor de contactinformatie van de systeembeheerder.

[E-Mail Address]

Gebruik maximaal 64 alfanumerieke tekens voor het e-mailadres van de systeembeheerder.

[System Manager Comment]

Gebruik maximaal 32 alfanumerieke tekens voor een opmerking over de systeembeheerder.

Communicatie beperken door firewalls in te stellen LBP6030w

Zonder goede beveiliging kunnen onbevoegden toegang krijgen tot computers en andere communicatieapparaten die op een netwerk zijn aangesloten. Om het risico van onbevoegde toegang te verkleinen, kunt u communicatie toestaan met apparaten met specifieke IP-adressen en communicatie met andere apparaten negeren. U kunt ook communicatie weigeren met apparaten met specifieke IP-adressen en communicatie toestaan met andere apparaten. U kunt één of meerdere IP-adressen opgeven.

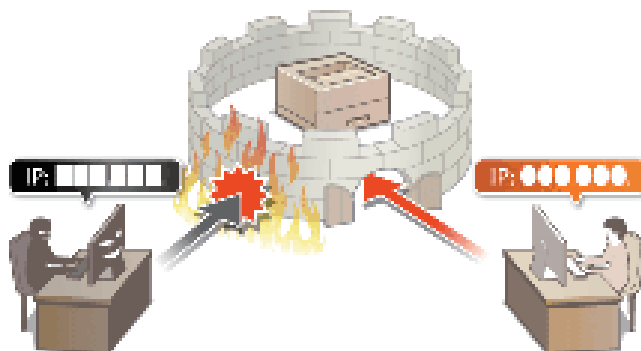

OPMERKING

- U kunt maximaal 16 IP-adressen (of bereiken van IP-adressen) opgeven voor zowel IPv4 als IPv6.
- De communicatieprotocollen die op deze manier beperkt kunnen worden zijn TCP, UDP en ICMP.

1 Start de Remote UI en meld u in de systeembeheerdersmodus aan. De Remote UI starten

2 Klik op [Settings/Registration].

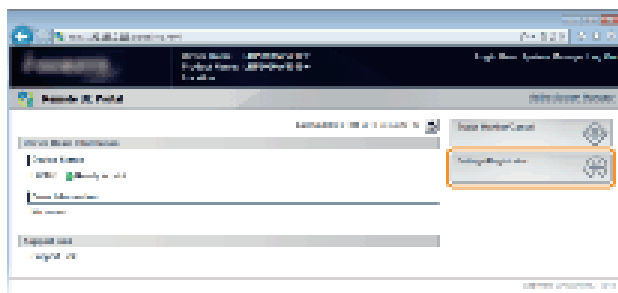

3 Klik op [Security Settings] > [IP Address Filter].

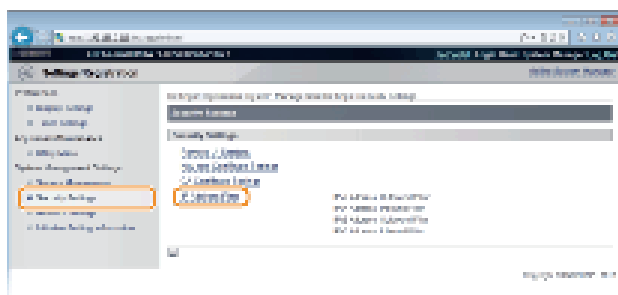

4 Klik op [Edit] om een filtertype te specificeren.

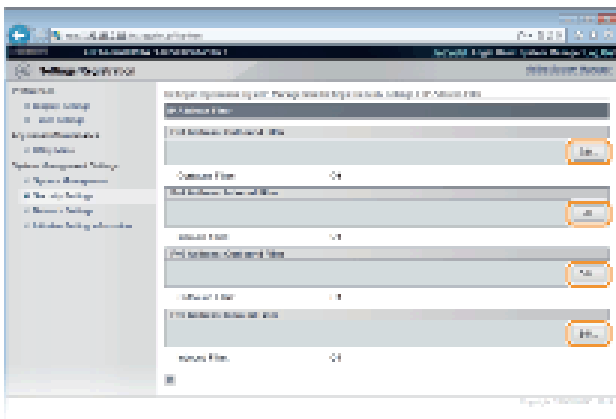

[IPv4 Address: Outbound Filter]

Beprek data verstuurd van het apparaat naar een apparaat door een IPv4-adres op te geven.

[IPv4 Address: Inbound Filter]

Beprek data ontvangen door het apparaat van een apparaat door een IPv4-adres op te geven.

[IPv6 Address: Outbound Filter]

Beprek data verstuurd van het apparaat naar een apparaat door een IPv6-adres op te geven.

[IPv6 Address: Inbound Filter]

Beprek data ontvangen door het apparaat van een apparaat door een IPv6-adres op te geven.

5 Geef de instellingen voor filtering op.

- Selecteer volgens de beleidsvoorwaarden een standaardbeleid om de communicatie van andere apparaten met het apparaat toe te staan of te weigeren en geef vervolgens IP-adressen op voor uitzonderingen.

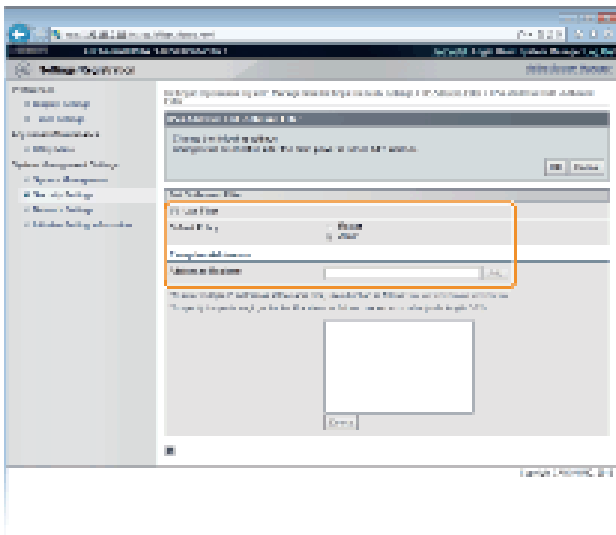

1 Selecteer het selectievakje [Use Filter] en selecteer een beleid met [Default Policy].

[Use Filter]

Schakel het selectievakje in om de communicatie te beperken. Schakel het selectievakje uit om te communiceren zonder beperkingen op te heffen.

[Default Policy]

Selecteer de voorwaarde om de communicatie van andere apparaten met het apparaat toe te staan of te weigeren.

[Reject]	Selecteer deze optie om communicatie toe te staan als de verstuurde of ontvangen gegevens van apparaten afkomstig zijn waarvan de IP-adressen zijn opgegeven in [Exception Addresses]. Communicatie met andere apparaten is niet mogelijk.
[Allow]	Selecteer deze optie om communicatie niet toe te staan als de verstuurde of ontvangen gegevens van apparaten afkomstig zijn waarvan de IP-adressen zijn opgegeven in [Exception Addresses]. Communicatie met andere apparaten is mogelijk.

2 Geef de adresuitzonderingen op.

- Typ het IP-adres (of het bereik van IP-adressen) in het vak [Address to Register] en klik op [Add].

OPMERKING:

Invoerformaat voor IP-adressen

-

Om een enkel adres in te voeren (IPv4)

Voer getallen in gescheiden door "." (punten) (Bijvoorbeeld: "192.168.0.10").

Om een enkel adres in te voeren (IPv6)

Voer hexadecimalen in gescheiden door ":" (dubbele punt) (Bijvoorbeeld: "fe80::10").

Om een reeks adressen te specificeren

Voer een koppelteken ("-") in tussen de adressen (Bijvoorbeeld: "192.168.0.10-192.168.0.20" "fe80::10-fe80::20").

Om een reeks adressen te specificeren met een prefix

Voer een adres is, gevolgd door een schuine streep ("/") en een getal dat de prefixlengte aangeeft (Bijvoorbeeld: "192.168.0.32/27" "fe80::1234/64").

Als [Reject] is geselecteerd voor een uitgaand filter

Uitgaande multicast- en broadcast-pakketten kunnen niet worden gefilterd.

Voor het verwijderen van een ingesteld IP-adres

Selecteer het te verwijderen IP-adres en klik op [Delete].

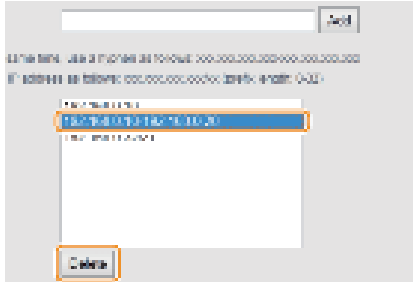

3 Klik op [OK].

6 Start de machine opnieuw op.

- Zet de machine uit, wacht minimaal 10 seconden en zet de machine weer aan.

Poortnummers wijzigen LBP6030w

Poorten vormen het eindpunt van het communicatietraject tussen apparaten. Belangrijke protocollen maken meestal gebruik van standaardpoortnummers. Een nadeel hiervan is dat apparaten met deze poortnummers kwetsbaar zijn voor aanvallen, iedereen weet de poortnummers namelijk. De netwerkbeheerder kan de beveiliging verder verbeteren door andere poortnummers te gebruiken. Als u een poortnummer hebt gewijzigd, moet u het nieuwe nummer doorgeven aan de communicerende apparaten, zoals computers en servers. Als een poortnummer is gewijzigd, stel dit dan ook in op het apparaat.

1 Start de Remote UI en meld u in de systeembeheerdersmodus aan.  De Remote UI starten

2 Klik op [Settings/Registration].

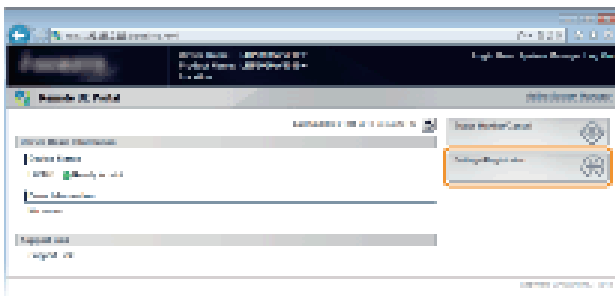

3 Klik op [Network Settings] ► [TCP/IP Settings].

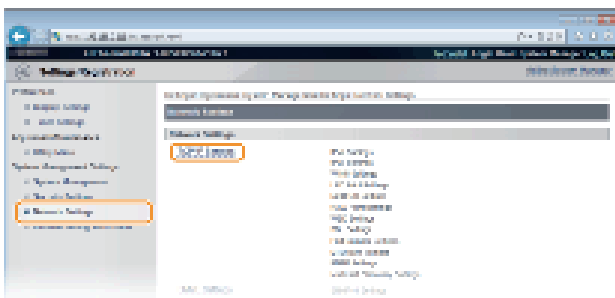

4 Klik op [Edit] in [Port Number Settings].

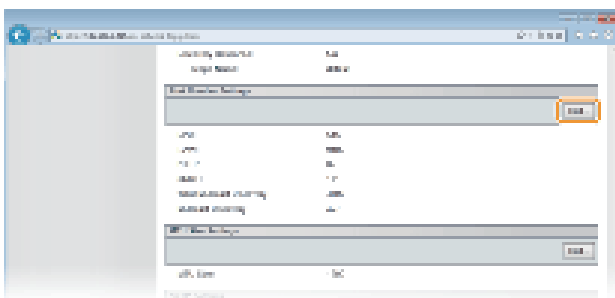

5 Wijzig het poortnummer en klik op [OK].



[LPD]/[RAW]

Wijzig de poort gebruikt voor LPD-afdrucken of RAW-afdrucken. Zie voor details over elk protocol [Afdrukprotocollen en webservices configureren](#).

[HTTP]

Wijzig de poort gebruikt door HTTP. HTTP wordt gebruikt voor communicatie via het netwerk, zoals wanneer u toegang heeft tot het apparaat via Remote UI.

[SNMP]

Wijzig de poort gebruikt door SNMP. Zie voor details over SNMP [De machine bewaken en bedienen met SNMP](#).

[WSD Multicast Discovery]

Wijzig de poort gebruikt voor WSD multicast discovery. Zie voor details over WSD [Afdrukprotocollen en webservices configureren](#).

[Multicast Discovery]

Wijzig de poort gebruikt voor SLP multicast discovery. Zie voor details over SLP [SLP-communicatie met imageWARE configureren](#).

6 Start de machine opnieuw op.

- Zet de machine uit, wacht minimaal 10 seconden en zet de machine weer aan.

KOPPELINGEN

[Printerpoorten configureren](#)

Met SSL gecodeerde communicatie inschakelen voor de Remote UI LBP6030w

Bevoegde gebruikers kunnen worden benadeeld door aanvallen van kwaadwillende personen, bijvoorbeeld door sniffing, spoofing en het manipuleren van gegevens die over een netwerk worden verzonden. U kunt met behulp van SSL (Secure Sockets Layer) de communicatie coderen die plaatsvindt tussen het apparaat en een webbrowser op de computer. SSL is een mechanisme voor het coderen van gegevens die over het netwerk worden verzonden of ontvangen. SSL moet zijn ingeschakeld wanneer u de Remote UI gebruikt voor het opgeven van instellingen voor SNMPv3. Als u SSL wilt gebruiken voor de Remote UI, moet u een sleutelpaar instellen en de functie SSL inschakelen. Houd een sleutelpaar gereed voor gebruik (🔑 **Instellingen configureren voor sleutelparen en digitale certificaten**).

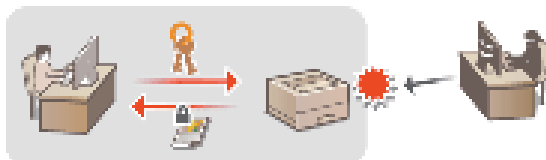

BELANGRIJK

Als u SSL gebruikt om communicatie te coderen met de Remote UI, moet u de tijdgegevens van het apparaat instellen. U kunt één van de volgende methoden gebruiken om de tijdgegevens in te stellen.

- Gebruik een netwerktime-server om de systeemklok van het apparaat af te stellen 🕒 **SNTP configureren**
- Geef het apparaat door welke tijd momenteel is ingesteld op uw computer 🕒 **Synchroniseren met de tijd ingesteld op de computer**

1 Start de Remote UI en meld u in de systeembeheerdersmodus aan. 🖱️ De Remote UI starten

2 Klik op [Settings/Registration].

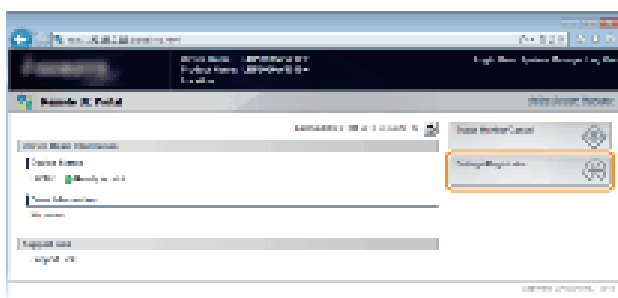

3 Klik op [Network Settings] ▶ [TCP/IP Settings].

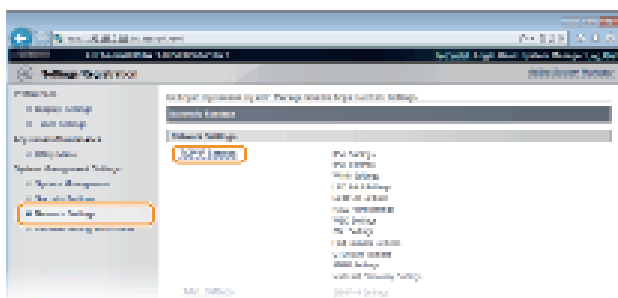

4 Klik op [Key and Certificate] in [SSL Settings].

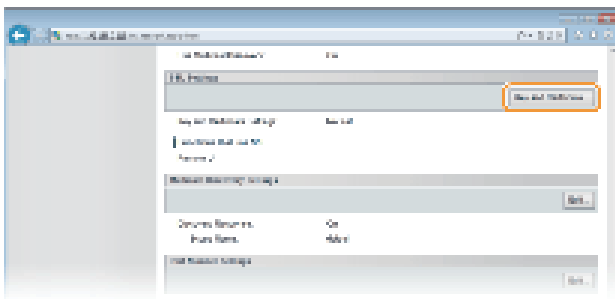

5 Selecteer de te gebruiken sleutel uit de lijst met sleutels en certificaten en klik op [Register Default Key].

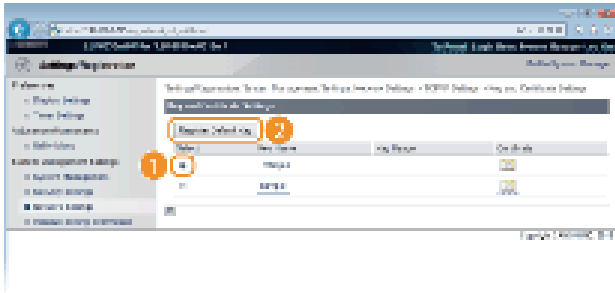

OPMERKING

Details weergeven van een sleutelpaar of certificaat

U kunt de details van het certificaat controleren of het certificaat verifiëren door op de gewenste tekstkoppeling onder [Key Name] te klikken of op het pictogram van het certificaat. **Sleutelparen en CA-certificaten verifiëren**

6 SSL inschakelen.

1 Klik op [Security Settings] ► [Remote UI Settings].

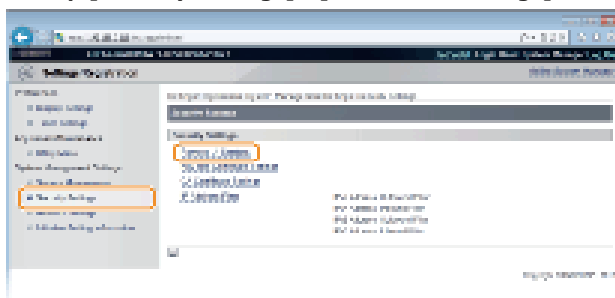

2 Klik op [Edit].

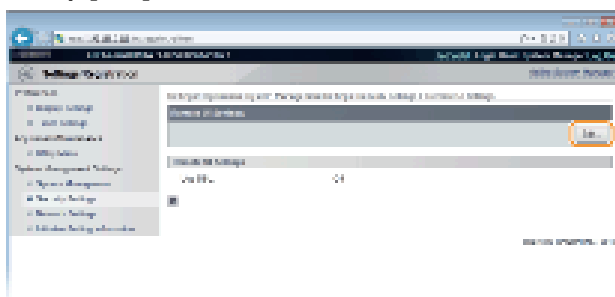

3 Selecteer het selectievakje [Use SSL] en klik op [OK].

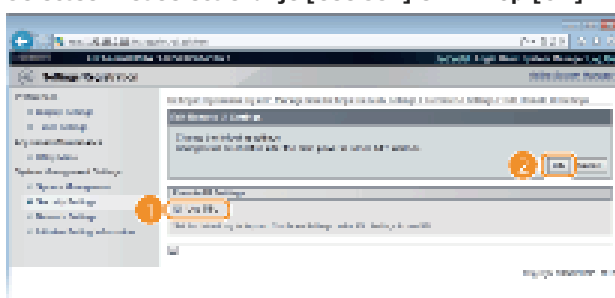

[Use SSL]

Schakel het selectievakje in om SSL te gebruiken voor communicatie met de Remote UI. Haal het vinkje weg als u SSL niet wilt gebruiken.

7 Start de machine opnieuw op.

- Zet de machine uit, wacht minimaal 10 seconden en zet de machine weer aan.

OPMERKING

De Remote UI starten met SSL ingeschakeld

Als u probeert de Remote UI te starten terwijl SSL is ingeschakeld, kan er een waarschuwing worden weergegeven met betrekking tot het beveiligingscertificaat. Controleer in dat geval of de juiste URL is ingevoerd in het adresveld en ga dan verder om het scherm van de Remote UI weer te geven.  **De Remote UI starten**

KOPPELINGEN

-  **Sleutelparen genereren**
-  **Door een CA uitgegeven sleutelparen en digitale certificaten gebruiken**
-  **De machine bewaken en bedienen met SNMP**

Instellingen configureren voor sleutelparen en digitale certificaten LBP6030w

Om de communicatie te coderen met een extern apparaat, moet vooraf een coderingssleutel worden verzonden en ontvangen via een onbeveiligd netwerk. Dit probleem wordt opgelost door cryptografie met openbare sleutels. Cryptografie met openbare sleutels garandeert een veilige uitwisseling door belangrijke en waardevolle gegevens te beschermen tegen aanvallen, zoals sniffing, spoofing en het manipuleren van gegevens die over een netwerk worden verzonden.

Sleutelpaar



Een sleutelpaar bestaat uit een openbare sleutel en een geheime sleutel. Beide sleutels zijn nodig voor het coderen of decoderen van gegevens. Data kan veilig worden uitgewisseld omdat de gecodeerde gegevens niet ontcijferd kunnen worden zonder de andere sleutel van het sleutelpaar. U kunt maximaal drie sleutelparen registreren (**Door een CA uitgegeven sleutelparen en digitale certificaten gebruiken**). Sleutelparen kunnen ook door het apparaat worden aangemaakt (**Sleutelparen genereren**).

CA-certificaat



Digitale certificaten zoals CA-certificaten zijn vergelijkbaar met andere vormen van identificatie, zoals een rijbewijs. Een digitaal certificaat bevat een digitale handtekening en stelt het apparaat in staat spoofing of het manipuleren van gegevens te detecteren. Het is extreem moeilijk voor derden om digitale certificaten te misbruiken. Een digitaal certificaat dat een openbare sleutel van een certificeringsinstantie (CA) bevat, wordt een CA-certificaat genoemd. U kunt maximaal drie CA-certificaten registreren, inclusief het certificaaten dat vooraf is geïnstalleerd op het apparaat (**Door een CA uitgegeven sleutelparen en digitale certificaten gebruiken**).

■ Vereisten voor sleutels en certificaten

Het certificaat in een sleutelpaar dat is gegenereerd met het apparaat voldoet aan X.509v3. Als u een sleutelpaar of een CA-certificaat installeert vanaf een computer, zorg er dan voor dat het onderdeel voldoet aan deze vereisten:

Indeling	<ul style="list-style-type: none"> ■ Sleutelpaar: PKCS#12*1 ■ CA-certificaat: X.509v1 of X.509v3, DER (gecodeerd binair)
Bestandsextensie	<ul style="list-style-type: none"> ■ Sleutelpaar: ".p12" of ".pfx" ■ CA-certificaat: ".cer"
Algoritme openbare sleutel (en sleutellengte)	RSA (512 bits*2, 1024 bits, 2048 bits of 4096 bits)
Algoritme voor handtekening certificaat	SHA1-RSA, SHA256-RSA, SHA384-RSA*3, SHA512-RSA*3, MD5-RSA, MD2-RSA
Algoritme voor vingerafdruk certificaat	SHA1

*1 De vereisten voor het certificaat in een sleutelpaar komen overeen met die voor CA-certificaten.

*2 Niet ondersteund als het besturingssysteem van het communicatiepartnerapparaat Windows 8/Server 2012 is. Afhankelijk van de toepassing van updateprogramma's, kan gecodeerde communicatie ook niet mogelijk zijn met andere versies van Windows.

*3 SHA384-RSA en SHA512-RSA zijn alleen verkrijgbaar als de RSA-sleutel 1024 bits of langer is.

OPMERKING

Het apparaat biedt geen ondersteuning voor het gebruik van een certificaatintrekkingslijst (CRL).

Sleutelparen genereren LBP6030w

U kunt een sleutelbaar genereren met de machine als dit nodig is voor gecodeerde communicatie via SSL (Secure Sockets Layer). U kunt SSL gebruiken wanneer u de machine gebruikt via de Remote UI. U kunt maximaal vijf sleutelparen opslaan op de machine.

1 Start de Remote UI en meld u in de systeembeheerdersmodus aan.  De Remote UI starten

2 Klik op [Settings/Registration].

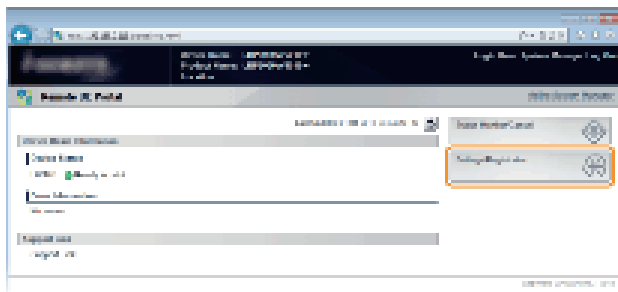

3 Klik op [Security Settings]  [Key and Certificate Settings].

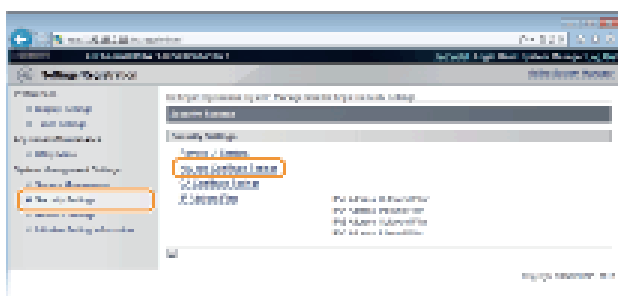

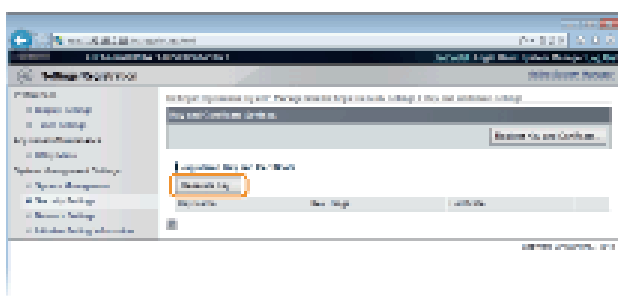

4 Klik op [Generate Key].



OPMERKING

Een sleutelbaar verwijderen

-  Klik naast de rechterkant van het sleutelbaar dat u wilt verwijderen op [Delete]  [OK].
-  Een sleutelbaar kan niet worden verwijderd als "SSL" wordt weergegeven onder [Key Usage], dit geeft aan dat het sleutelbaar momenteel in gebruik is. Schakel in dit geval SSL uit of vervang het sleutelbaar. Vervolgens kunt u het verwijderen.

5 Geef instellingen op voor de sleutel en het certificaat.

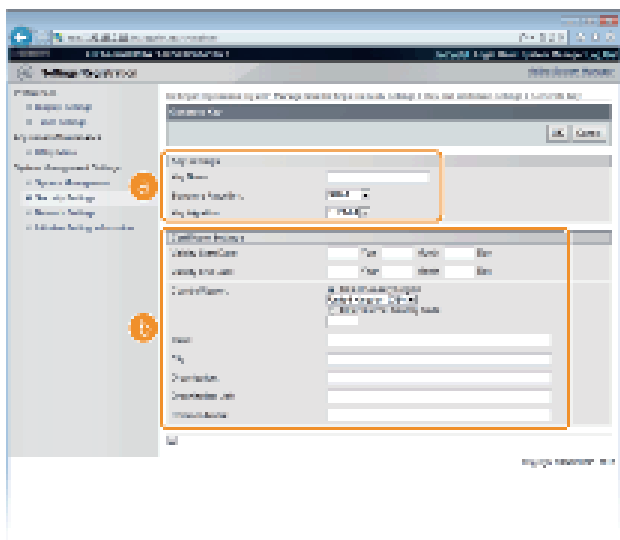

[Key Settings]

[Key Name]

Gebruik maximaal 24 alfanumerieke tekens voor de naam van het sleutelbaar. Kies een naam die u eenvoudig kunt terugvinden in lijsten.

[Signature Algorithm]

Selecteer het algoritme voor de handtekening in de vervolgkeuzelijst.

[Key Algorithm]

Het algoritme gebruikt om sleutels aan te maken is RSA. Selecteer de sleutellengte in de vervolgkeuzelijst. Hoe groter het aantal is voor de sleutellengte, hoe trager de communicatie verloopt. De beveiliging echter is krachtiger.

OPMERKING:

[512-bit] kan niet worden geselecteerd voor de sleutellengte als [SHA384] of [SHA512] is geselecteerd voor [Signature Algorithm].

[Certificate Settings]

[Validity Start Date]

Voer de eerste geldigheidsdatum in van het certificaat in jaar/maand/dag-formaat in het bereik 1 januari 2000 tot 31 december 2037.

[Validity End Date]

Voer de laatste geldigheidsdatum in van het certificaat in jaar/maand/dag-formaat in het bereik 1 januari 2000 to 31 december 2037. Een datum eerder dan de [Validity Start Date] kan niet worden ingesteld.

[Country/Region]

Selecteer het keuzerondje [Select Country/Region] en selecteer uw land/regio in de vervolgkeuzelijst. U kunt ook het keuzerondje [Enter Internet Country Code] selecteren en een landcode invoeren, zoals NL voor Nederland.

[State]/[City]

Gebruik maximaal 24 alfanumerieke tekens voor het adres.



[Organization]/[Organization Unit]

Gebruik maximaal 24 alfanumerieke tekens voor de naam van de organisatie.

[Common Name]

Gebruik indien nodig maximaal 48 alfanumerieke tekens voor de algemene naam (Common Name) van het certificaat. "Common Name" wordt vaak afgekort tot "CN".

6 Klik op [OK].

-  Het genereren van een sleutelbaar kan 10 tot 15 minuten duren.
-  Het gegenereerde sleutelbaar wordt automatisch opgeslagen op de machine.

KOPPELINGEN

 Door een CA uitgegeven sleutelparen en digitale certificaten gebruiken

 Sleutelparen en CA-certificaten verifiëren

 Met SSL gecodeerde communicatie inschakelen voor de Remote UI

Door een CA uitgegeven sleutelparen en digitale certificaten gebruiken

LBP6030w

Sleutelparen en digitale certificaten voor gebruik met de machine zijn verkrijgbaar bij een certificeringsinstantie. Nadat u ze heeft gekregen van een CA, kunt u sleutelparen en CA-certificaatbestanden installeren en registreren via de Remote UI. Zorg ervoor dat het sleutelbaar en het certificaat voldoen aan de vereisten van de machine (🔑 **Vereisten voor sleutels en certificaten**). U kunt maximaal drie sleutelparen en drie CA-certificaten registreren waaronder het vooraf geïnstalleerde certificaat.

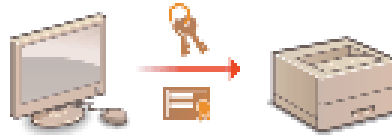

1 Start de Remote UI en meld u in de systeembeheerdersmodus aan. 🗄️ De Remote UI starten

2 Klik op [Settings/Registration].

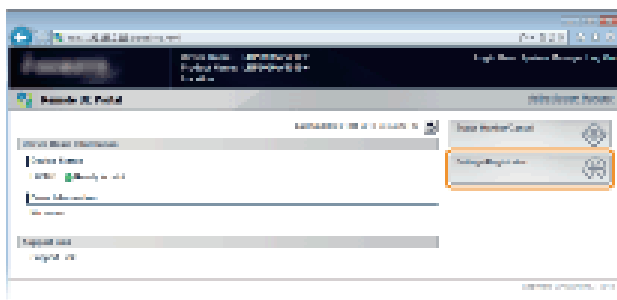

3 Klik op [Security Settings] ▶ Klik op [Key and Certificate Settings] of [CA Certificate Settings].

- Klik op [Key and Certificate Settings] om een sleutelbaar te installeren of [CA Certificate Settings] om een CA-certificaat te installeren.

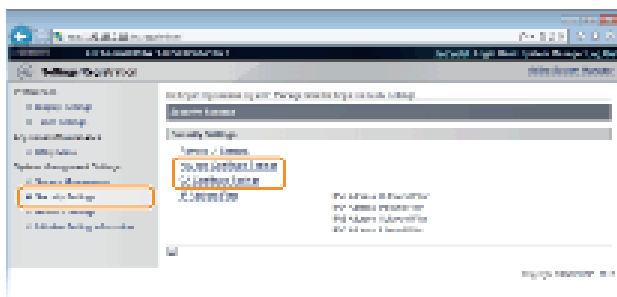

4 Klik op [Register Key and Certificate] of [Register CA Certificate].

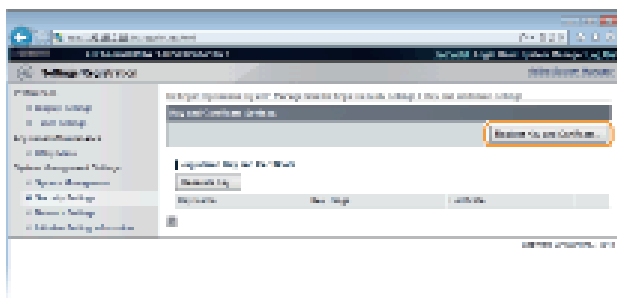

OPMERKING

Een geregistreerd sleutelbaar of CA-certificaat verwijderen

- Klik rechts van het sleutelbaar of CA-certificaat dat u wilt verwijderen op [Delete] ▶ [OK].
- Een sleutelbaar kan niet worden verwijderd als "SSL" wordt weergegeven onder [Key Usage], dit geeft aan dat het sleutelbaar momenteel in gebruik is. Schakel in dit geval SSL uit of vervang het sleutelbaar. Vervolgens kunt u het verwijderen.

5 Klik op [Install].

- U kunt maar één bestand installeren op dit apparaat. Klik als een ander bestand al is geïnstalleerd op [Delete] ► [OK] om het eerder geïnstalleerde bestand te verwijderen.

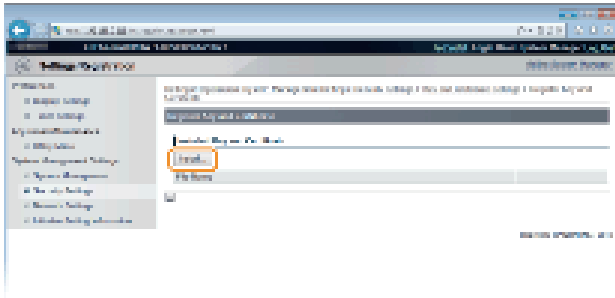

6 Klik op [Browse], selecteer het bestand dat u wilt installeren en klik op [Start Installation].

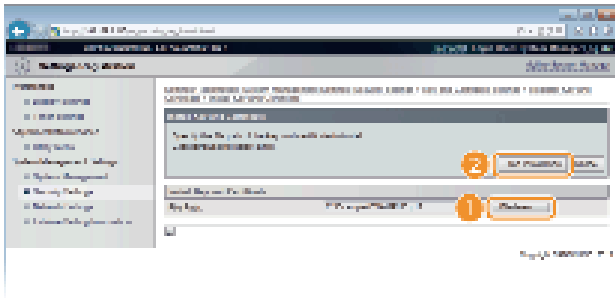

■ Het sleutelpaar of CA-certificaat van de computer is geïnstalleerd op het apparaat.

7 Registreer het sleutelpaar of CA-certificaat.

■ Een sleutelpaar registreren

1 Klik op [Register] rechts van het sleutelpaar dat u wilt registreren.

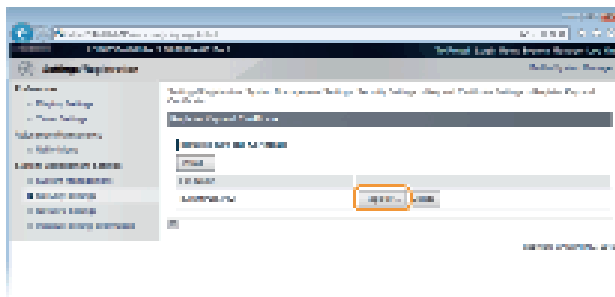

2 Voer de naam van het sleutelpaar en het wachtwoord in en klik op [OK].

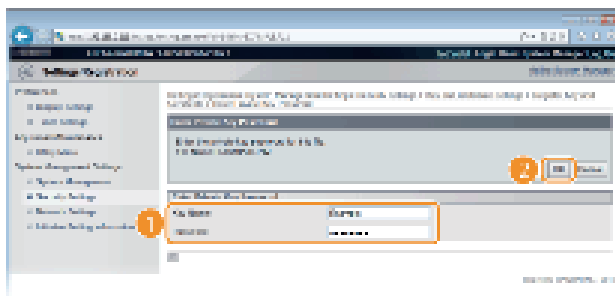

[Key Name]

Voer een naam in van maximaal 24 alfanumerieke tekens voor het registratie van het sleutelpaar in het apparaat. Kies een naam die u eenvoudig kunt terugvinden in lijsten.

[Password]

Gebruik maximaal 24 alfanumerieke tekens voor het wachtwoord van de geheime sleutel die is ingesteld in het te registreren bestand.

■ Een CA-certificaat registreren

Klik op [Register] naast het CA-certificaat dat u wilt opslaan.

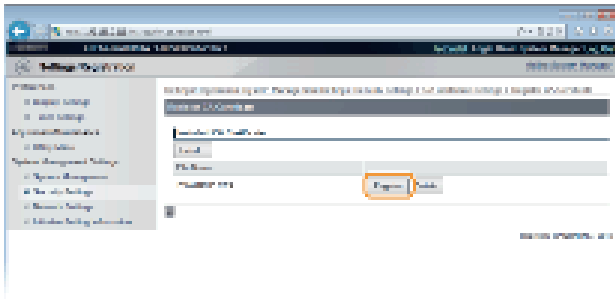

KOPPELINGEN

- Sleutelparen genereren
- Sleutelparen en CA-certificaten verifiëren
- Met SSL gecodeerde communicatie inschakelen voor de Remote UI

Sleutelparen en CA-certificaten verifiëren LBP6030w

Als u sleutelparen en CA-certificaten hebt geregistreerd, kunt u de gegevens van deze onderdelen bekijken of hun geldigheid en handtekening controleren.

1 Start de Remote UI en meld u in de systeembeheerdersmodus aan.  De Remote UI starten

2 Klik op [Settings/Registration].

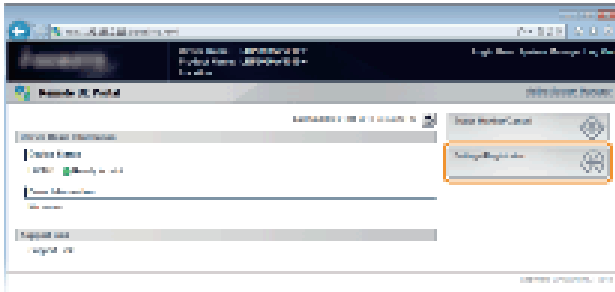

3 Klik op [Security Settings] ► Klik op [Key and Certificate Settings] of [CA Certificate Settings].

■ Klik op [Key and Certificate Settings] om een sleutelpaar te verifiëren of [CA Certificate Settings] om een CA-certificaat te verifiëren.

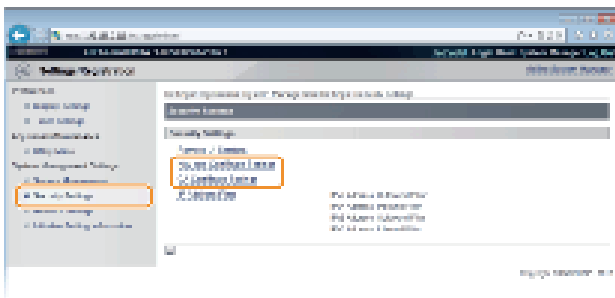

4 Klik op het pictogram voor het sleutelpaar of CA-certificaat dat u wilt controleren.

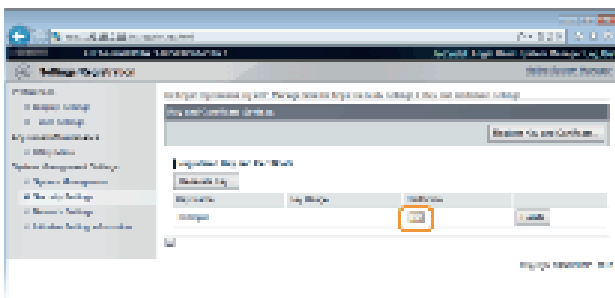

 Certificaatdetails worden weergegeven.

5 Controleer de certificaatdetails en klik op [Certificate Verification].

Werken met de Remote UI LBP6030w

Als u een webbrowser gebruikt om het apparaat op afstand te bedienen, kunt u de documenten die wachten om te worden afgedrukt, of de status van het apparaat controleren. U kunt ook netwerkinstellingen of andere instellingen uitvoeren. De Remote UI start als u het IP-adres van het apparaat invoert in uw webbrowser. Het is heel handig omdat u uw bureau dus niet hoeft te verlaten om systeembeheertaken uit te voeren.

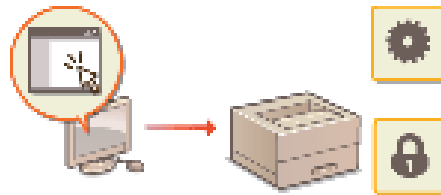

Taken die u kunt uitvoeren in de Remote UI

- Documenten beheren en de status van de machine controleren
- De apparaatinstellingen wijzigen

De Remote UI gebruiken

- De Remote UI starten
- Schermen van de Remote UI

Systemeisen

U kunt de Remote UI gebruiken in de volgende omgeving. Stel de webbrowser bovendien zo in dat cookies zijn ingeschakeld.

Windows

- Windows XP/Vista/7/8
- Microsoft Internet Explorer 7.0 of hoger

Mac OS

- Mac OS 10.4 of hoger
- Safari 3.2.1 of hoger

De Remote UI starten LBP6030w

Start om de machine op afstand te bedienen de Remote UI door het IP-adres van de machine in te voeren in uw internetbrowser. Controleer voor het starten het IP-adres dat is toegewezen aan de machine (🔧 **Netwerkinstellingen weergeven**). Vraag uw netwerkbeheerder als u het IP-adres van de machine niet weet of start de Remote UI in het printerstatusvenster (🔧 **Starten vanuit het printerstatusvenster**).

- 1 **Start de webbrowser.**
- 2 **Voer "http://<IP-adres van de machine>/" in in het adresveld en druk op de toets [ENTER].**

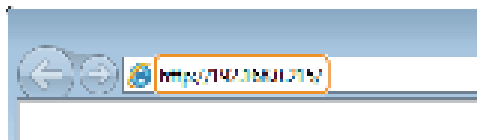

- Als u een IPv6-adres wilt gebruiken, typt u dit adres tussen haakjes (voorbeeld: http://[fe80::2e9e:fcff:fe4e:dbce]/).

OPMERKING

Als een hostnaam van de machine is geregistreerd in een DNS-server

In plaats van <IP-adres van de machine>, kunt u <"hostnaam"."domeinnaam"> invoeren (bijvoorbeeld: "http://my_printer.example.com").

Als er een waarschuwing wordt weergegeven

Er kan een waarschuwing worden weergegeven als de communicatie van de Remote UI gecodeerd is (🔧 **Met SSL gecodeerde communicatie inschakelen voor de Remote UI**). Als de certificaatinstellingen of SSL-instellingen geen fouten bevatten, bladert u verder op de website van de Remote UI.

- 3 **Selecteer [System Manager Mode] of [End-User Mode].**

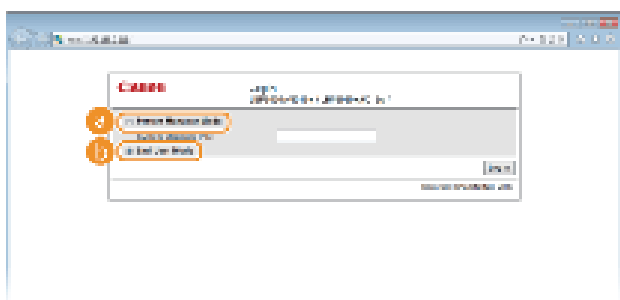

🔧 [System Manager Mode]

U kunt alle bewerkingen en instellingen van de Remote UI uitvoeren. Als er een PIN-code (wachtwoord systeembeheerder) is ingevoerd, voer het dan in [System Manager PIN]. (🔧 **Wachtwoorden van systeembeheerder instellen**) Als er geen PIN-code is ingesteld (standaardfabrieksinstelling), hoeft u niks in te voeren.

🔧 [End-User Mode]

U kunt de status van de documenten of de machine controleren en u kunt ook de instellingen controleren.

- 4 **Klik op [Log In].**

🔧 De portaalpagina (hoofdpagina) van de Remote UI verschijnt. 🔧 **Schermen van de Remote UI**

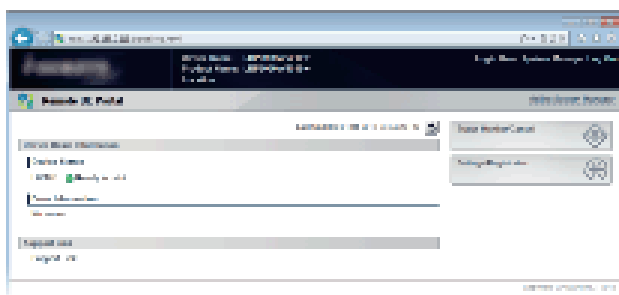

■ **Starten vanuit het printerstatusvenster** ▼

Als u het IP-adres van de machine niet weet, kunt u de Remote UI starten vanuit het printerstatusvenster.

1 Selecteer het apparaat door te klikken op in de systeemplafond.

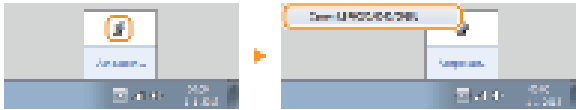

2 Klik op .

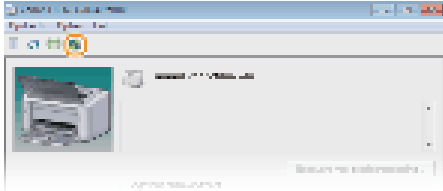

Uw internetbrowser start en de inlogpagina van de Remote UI verschijnt.

OPMERKING

Als er een waarschuwing wordt weergegeven

Er kan een waarschuwing worden weergegeven als de communicatie van de Remote UI gecodeerd is ( **Met SSL gecodeerde communicatie inschakelen voor de Remote UI**). Als de certificaatinstellingen of SSL-instellingen geen fouten bevatten, bladert u verder op de website van de Remote UI.

3 Selecteer [System Manager Mode] of [End-User Mode].

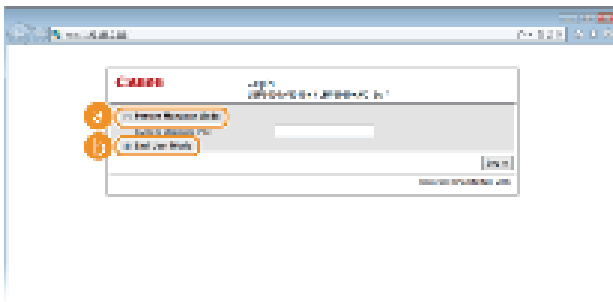

[System Manager Mode]

U kunt alle bewerkingen en instellingen van de Remote UI uitvoeren. Als er een PIN-code (wachtwoord systeembeheerder) is ingevoerd, voer het dan in [**System Manager PIN**]. ( **Wachtwoorden van systeembeheerder instellen**) Als er geen PIN-code is ingesteld (standaardfabrieksinstelling), hoeft u niks in te voeren.

[End-User Mode]

U kunt afdrukdokumenten controleren, de status van de machine controleren en machine-instellingen bekijken.

4 Klik op [Log In].

De portaalpagina (hoofdpagina) van de Remote UI verschijnt.  **Schermen van de Remote UI**

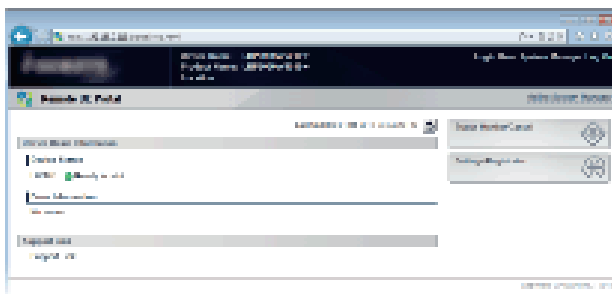

Schermen van de Remote UI LBP6030w

In dit gedeelte worden de hoofdschermen van de Remote UI beschreven.

Portaalpagina (hoofdpagina)

[Status Monitor/Cancel] Pagina

[Settings/Registration] Pagina

Portaalpagina (hoofdpagina)



[Log Out]

Logt uit uit de Remote UI en keert terug naar de inlogpagina.

[Mail to System Manager]

Hiermee opent u een venster waarmee u een e-mail kunt opstellen voor de systeembeheerder. De contactinformatie voor de systeembeheerder is opgegeven bij [System Manager Information] onder [System Management].

Pictogram Vernieuwen

Vernieuwt de huidige pagina.

Device Basic Information

Hier ziet u de huidige status van de machine en foutgegevens. Als er een fout is opgetreden, wordt er een koppeling weergegeven naar de pagina Foutgegevens.

Support Link

Hier ziet u de koppeling voor ondersteuning die is opgegeven bij [Device Information] onder [System Management].

[Status Monitor/Cancel]

Geeft de pagina [Status Monitor/Cancel] weer. U kunt deze pagina gebruiken om de huidige afdrukstatus te controleren, afdrukverwerking te annuleren en een geschiedenis van afdruktaken te bekijken.

[Settings/Registration]

Geeft de pagina [Settings/Registration] weer. Als u bent ingelogd in de systeembeheerdermodus, kunt u deze pagina gebruiken om de machine-instellingen te wijzigen.  **De apparaatinstellingen wijzigen**

[Status Monitor/Cancel] Pagina



[To Portal]

Keert terug naar de portaalpagina (hoofdpagina).

Menu

Klik op een item om de inhoud weer te geven op de pagina rechts.  **Documenten beheren en de status van de machine controleren**

Navigatiepad

De reeks van pagina's die u hebt geopend om bij de huidige pagina te komen. U kunt hier zien welke pagina wordt weergegeven.

Pictogram Vernieuwen

Vernieuwt de huidige pagina.

Pictogram Boven

Hiermee verplaatst u de bovenkant van de pagina als u naar beneden hebt gebladerd.

[Settings/Registration] Pagina



[To Portal]

Keert terug naar de portaalpagina (hoofdpagina).

Menu

Klik op een item om de inhoud weer te geven op de pagina rechts.  **De apparaatinstellingen wijzigen**

Navigatiepad

De reeks van pagina's die u hebt geopend om bij de huidige pagina te komen. U kunt hier zien welke pagina wordt weergegeven.

Pictogram Boven







Hiermee verplaatst u de bovenkant van de pagina als u naar beneden hebt gebladerd.

OPMERKING

Over [System Management Settings]

- U kunt de systeeminstellingen alleen wijzigen als u zich aanmeldt in de systeembeheerdersmodus.
- Als u zich hebt aangemeld in de eindgebruikersmodus, wordt alleen de optie [System Management] weergegeven.

Documenten beheren en de status van de machine controleren LBP6030w

-  De huidige status van afdruktaken controleren
-  De geschiedenis van afgedrukte documenten controleren
-  Foutgegevens controleren
-  De maximum afdruksnelheid controleren
-  Gegevens van systeembeheerder controleren
-  Aantal afdrucken weergeven

OPMERKING

De naam van de toepassing die afdrucken heeft aangevraagd, kan worden toegevoegd aan de bestandsnaam van afgedrukte documenten.

De huidige status van afdruktaken controleren

U kunt een lijst van maximaal vijf documenten controleren die op dit moment worden afgedrukt of in de wachtrij staan.



Meld u aan bij de Remote UI ( **De Remote UI starten**) ► [Status Monitor/Cancel] ► [Job Status]

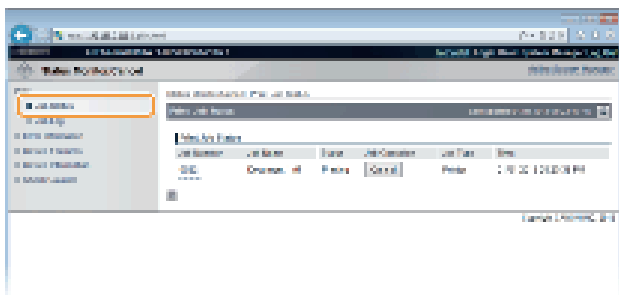

U kunt klikken op [Cancel] om een afdruktak te verwijderen voor een document dat momenteel wordt afgedrukt of wacht om te worden afgedrukt.

OPMERKING

- Klik op [Job Number] om gedetailleerde informatie over een document weer te geven. U kunt bijvoorbeeld de gebruikersnaam en het aantal af te drukken pagina's controleren van het document.
- Als er een fout ontstaat maar het afdrucken kan wel worden voortgezet, dan verschijnt [Continue/Retry] in [Job Operation]. U kunt klikken op [Continue/Retry] om de fout te wissen en het afdrucken te hervatten. Maar het afdrucken wordt wellicht niet goed uitgevoerd als u de functie Doorgaan/Opnieuw gebruikt om de fout te wissen en het afdrucken te hervatten.

De geschiedenis van afgedrukte documenten controleren

De geschiedenis toont een lijst van maximaal 50 afgedrukte documenten.



Meld u aan bij de Remote UI ( **De Remote UI starten**) ► [Status Monitor/Cancel] ► [Job Log]

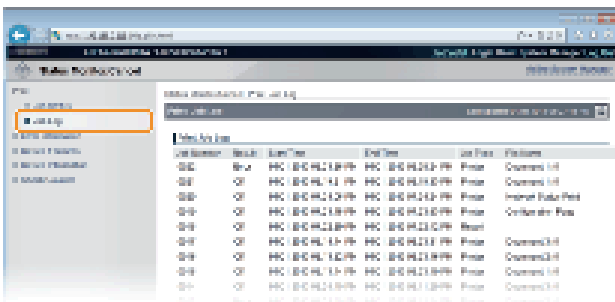

Foutgegevens controleren

Als er een fout optreedt, kunt u deze pagina weergeven door op de portaalpagina (de hoofdpagina) **Portaalpagina (hoofdpagina)** op het bericht te klikken onder [Error Information].



Meld u aan bij de Remote UI (**De Remote UI starten**) ▶ [Status Monitor/Cancel] ▶ [Error Information]

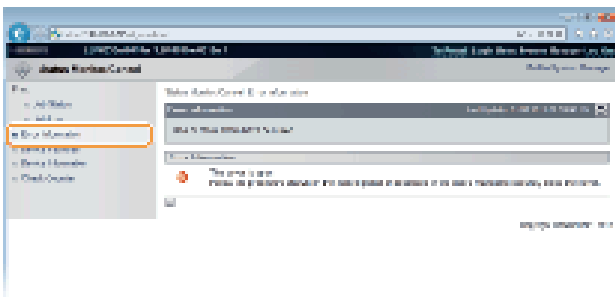

De maximum afdruksnelheid controleren

Deze pagina toont de maximum afdruksnelheid van de machine.



Meld u aan bij de Remote UI (**De Remote UI starten**) ▶ [Status Monitor/Cancel] ▶ [Device Features]

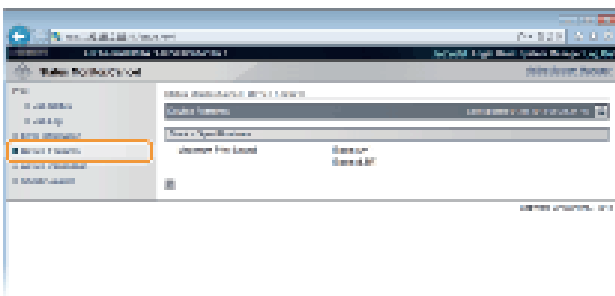

Gegevens van systeembeheerder controleren

Deze pagina toont de informatie over de machine en de systeemmanager. Deze informatie is ingesteld in [System Management] op de [Settings/Registration] pagina (**De apparaatinstellingen wijzigen**).



Meld u aan bij de Remote UI (De Remote UI starten) ▶ [Status Monitor/Cancel] ▶ [Device Information]



Aantal afdrucken weergeven

Op deze pagina wordt het totale aantal pagina's weergegeven van de afgedrukte documenten.



Meld u aan bij de Remote UI (De Remote UI starten) ▶ [Status Monitor/Cancel] ▶ [Check Counter]

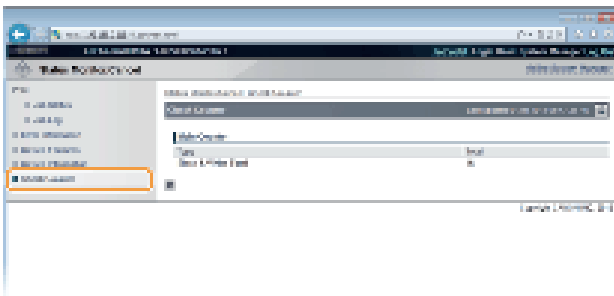

KOPPELINGEN

Schermen van de Remote UI

De apparaatinstellingen wijzigen LBP6030w

U kunt verschillende apparaatinstellingen veranderen met uw computer door de Remote UI te gebruiken. U kunt bijvoorbeeld netwerk- en veiligheidsinstellingen wijzigen.

OPMERKING

Maar om instellingen te wijzigen onder [System Management Settings], moet u inloggen in de modus Systeembeheerder.

1 Start de Remote UI  De Remote UI starten

2 Klik op [Settings/Registration].

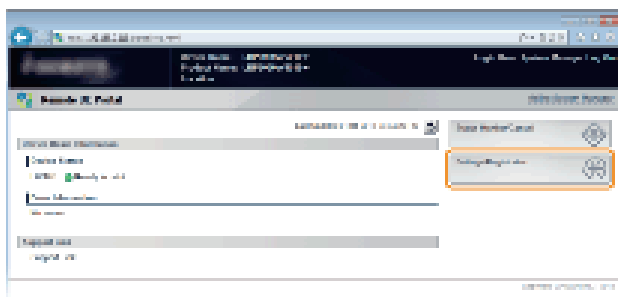

3 Klik op de menuoptie die u wilt instellen en klik op [Edit].

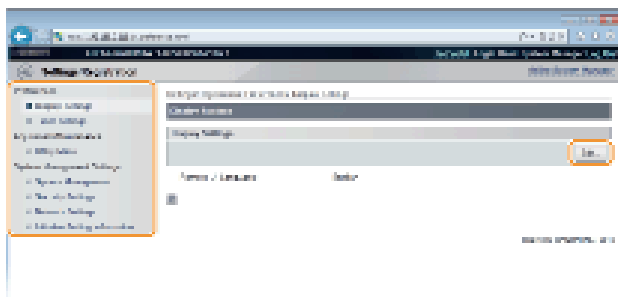

 Zie voor details over het instellingenmenu  **Overzicht van menuopties.**

KOPPELINGEN

 Schermen van de Remote UI

Overzicht van menuopties LBP6030w

In dit deel worden de menu-items beschreven die kunnen worden ingesteld met de Remote UI. De standaardinstellingen zijn gemarkeerd met een dolksymbool (†).

[Preferences] Menu

- ⚙️ **Display Settings**
- ⚙️ **Timer Settings**

[Adjustment/Maintenance] Menu

- ⚙️ **Utility Menu**

[System Management Settings] Menu

- ⚙️ **System Management**
- ⚙️ **Security Settings**
- ⚙️ **Network Settings**
- ⚙️ **Initialize Setting Information**

Display Settings

Hiermee selecteert u de taal voor de schermen van de Remote UI.

Remote UI Language
 Chinese (Simplified)
 English †
 French
 German
 Italian
 Japanese
 Spanish



Log on bij de Remote UI (⚙️ **De Remote UI starten**) ▶ [Settings/Registration] ▶ [Display Settings] ▶ [Edit] ▶
 Selecteer de displaytaal ▶ [OK]

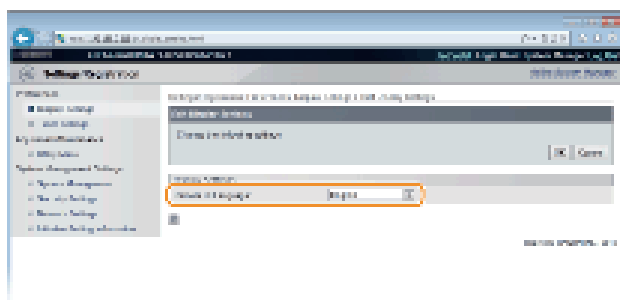

[Remote UI Language]

Selecteert de displaytaal gebruikt voor de schermen Remote UI.

Timer Settings

Maak tijdgerelateerde instellingen zoals de tijdzone.

Time Zone
 UTC-12:00 t/m UTC 0:00 † t/m UTC+12:00

Use Daylight Saving Time

Off

On

Start

January t/m March t/m December

1st t/m Last

Monday t/m Sunday

End

January t/m October t/m December

1st t/m Last

Monday t/m Sunday

Auto Sleep Time

Off

After 1 minute

After 5 minutes

After 10 minutes

After 15 minutes

After 30 minutes

After 60 minutes

After 90 minutes

After 120 minutes

After 150 minutes

After 180 minutes

Auto Shutdown Time

Off

After 1 hour

After 2 hours

After 3 hours

After 4 hours

After 5 hours

After 6 hours

After 7 hours

After 8 hours



Log aan bij de Remote UI **[De Remote UI starten]** ▶ [Settings/Registration] ▶ [Timer Settings] ▶ [Edit] ▶ Iteminstellingen ▶ [OK]

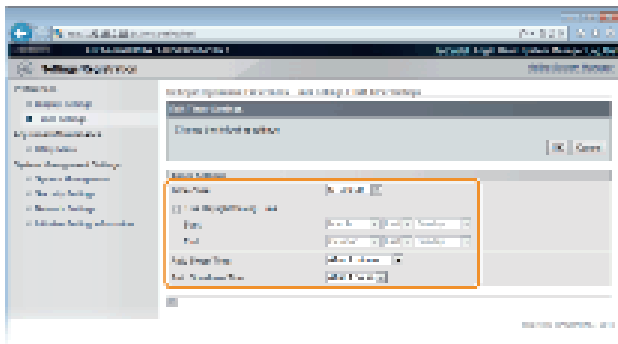

[Time Zone]

Selecteer de tijdszone van de regio waar de printer wordt gebruikt.

UTC

Coordinated Universal Time (UTC) is de belangrijkste standaardtijd waarmee de wereld klokken en tijd regelt. Het instellen van een juiste UTC-tijdszone is vereist voor internetcommunicatie.

[Use Daylight Saving Time]

Hiermee kunt u de zomertijd in- of uitschakelen. Als u de zomertijd inschakelt, geeft u de periode aan voor de zomertijd.

[Auto Sleep Time]

Het apparaat gaat automatisch naar de sluimerstand als het een bepaalde tijd niet wordt gebruikt. Geef de tijdsduur op waarna het apparaat naar de sluimerstand moet gaan. We adviseren om de standaardfabrieksinstellingen te gebruiken om zoveel mogelijk energie te besparen. **Slaapstand instellen**

[Auto Shutdown Time]

U kunt het apparaat instellen om automatisch uit te schakelen nadat het apparaat een bepaalde tijd niet gebruikt is. Dit voorkomt stroomverspilling doordat het apparaat niet wordt uitgeschakeld. Geef de tijdsduur op waarna het apparaat zichzelf uitschakelt. **Instelling automatisch uitschakelen**

Utility Menu

U kunt de fixeereenheid in het apparaat reinigen.

Cleaning

Reinig de fixeereenheid als de afgedrukte zwarte strepen bevattens. U kunt de fixeereenheid niet reinigen als de wachtrij van het apparaat documenten bevat die nog moeten worden afgedrukt. Voor het reinigen van de fixeereenheid heeft u normaal A4-formaat papier nodig. Laad voordat u start A4-formaat papier in de multifunctionele lade. (**Papier in de multifunctionele lade plaatsen**)



Log aan bij de Remote UI (**De Remote UI starten**) ▶ [Settings/Registration] ▶ [Utility Menu] ▶ [Cleaning] ▶ [Execute] ▶ [OK]

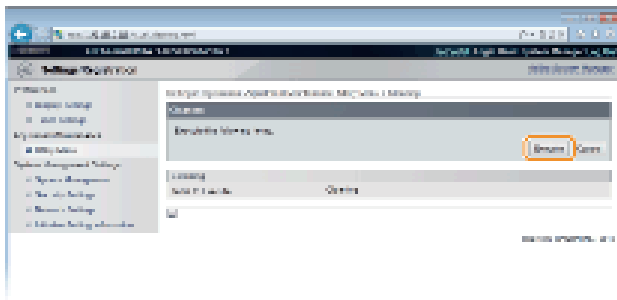

Het papier wordt langzaam in de printer gevoerd en de printer begint met het reinigen. De reiniging is voltooid als het papier helemaal is uitgevoerd.

- Als de reiniging is gestart, kan het niet worden geannuleerd. Wacht tot het klaar is (ongeveer 140 seconden).

System Management

U kunt opgeven dat een PIN-code (wachtwoord systeembeheerder) nodig is bij inloggen op de Remote UI in de Systeembeheerdersmodus en u kunt informatie over de systeembeheerder vastleggen zoals naam en contactinformatie. U kunt ook een naam vastleggen om dit apparaat te identificeren en de locatie registreren.

System Manager Information

System Manager PIN
System Manager Name
Contact Information
E-Mail Address
System Manager Comment

Device Information

Device Name
Location
Support Link



Meld u in de systeembeheerdersmodus aan bij de Remote UI. (**De Remote UI starten**) ▶ [Settings/Registration] ▶ [System Management] ▶ [Edit] ▶ Iteminstellingen ▶ [OK]

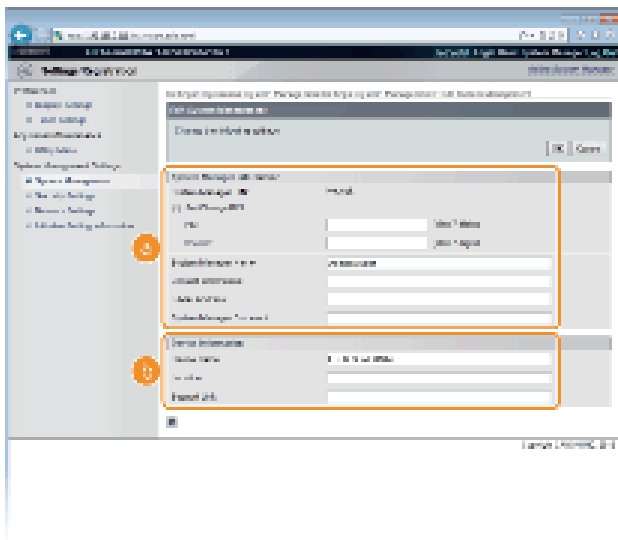

[System Manager Information]

Geef de PIN-code en andere systeembeheerdersinformatie op.  **Wachtwoorden van systeembeheerder instellen**

[Device Information]

[Device Name]

Gebruik maximaal 32 alfanumerieke tekens voor de naam van het apparaat.

[Location]

Gebruik maximaal 32 alfanumerieke tekens voor de locatie van het apparaat.

[Support Link]

Voer een koppeling in naar informatie over het apparaat. Het apparaat kan maximaal 128 alfanumerieke tekens bevatten. De koppeling wordt weergegeven op de portaalpagina (hoofdpagina) van de Remote UI.

Security Settings

Gecodeerde communicatie via SSL en het filteren van gegevenspakketten op IP-adres in- en uitschakelen.

Remote UI Settings

Kies deze optie om aan te geven of u SSL-gecodeerde communicatie wilt gebruiken.  **Met SSL gecodeerde communicatie inschakelen voor de Remote UI**

Use SSL
Off 
On

Key and Certificate Settings

Registreer sleutelparen of maak ze aan op het apparaat. U kunt geregistreerde sleutelparen controleren en verifiëren.  **Instellingen configureren voor sleutelparen en digitale certificaten**

CA Certificate Settings

Registreer een CA-certificaat. Er is één CA-certificaat voorgeïnstalleerd. U kunt geregistreerde CA-certificaten controleren en verifiëren.  **Instellingen configureren voor sleutelparen en digitale certificaten**

IP Address Filter

Geef op of pakketten die zijn verzonden naar of ontvangen van apparaten met opgegeven IP-adressen moeten worden geweigerd of toegestaan.

IPv4 Address: Outbound Filter

Het apparaat niet toestaan gegevens te versturen naar een apparaat met een opgegeven IPv4-adres.  **Communicatie beperken**

door firewalls in te stellen

Use Filter
Off
On

Default Policy
Reject
Allow

IPv4 Address: Inbound Filter

Weiger gegevens ontvangen door het apparaat van een computer met een opgegeven IPv4-adres.  **Communicatie beperken door firewalls in te stellen**

Use Filter
Off
On

Default Policy
Reject
Allow

IPv6 Address: Outbound Filter

Het apparaat niet toestaan gegevens te versturen naar een apparaat met een opgegeven IPv6-adres.  **Communicatie beperken door firewalls in te stellen**

Use Filter
Off
On

Default Policy
Reject
Allow

IPv6 Address: Inbound Filter

Weiger gegevens ontvangen door het apparaat van een computer met een opgegeven IPv4-adres.  **Communicatie beperken door firewalls in te stellen**

Use Filter
Off
On

Default Policy
Reject
Allow

Network Settings

Voer instellingen in voor de netwerkfuncties.

TCP/IP Settings

Hiermee kunt u instellingen opgeven om de machine te gebruiken in een TCP/IP-netwerk, zoals instellingen voor het IP-adres.

IPv4 Settings

Geef instellingen op om het apparaat te gebruiken in een IPv4-netwerk.  **IPv4-adres instellen**  **DNS configureren**

IP Address Settings
Auto Acquire
Select Protocol
Off
DHCP
BOOTP
RARP
Auto IP
On
Off
IP Address
Subnet Mask
Gateway Address

DNS Settings

Primary DNS Server Address
Secondary DNS Server Address
Host Name
Domain Name
DNS Dynamic Update
Off
On
DNS Dynamic Update Interval: 0 tot 24 tot 48 (uur)



mDNS Settings

Use mDNS
Off
On
mDNS Name

DHCP Option Settings

Acquire Host Name
Off
On
DNS Dynamic Update
Off
On

IPv6 Settings

Geef instellingen op om het apparaat te gebruiken in een IPv6-netwerk.  **IPv6-adressen instellen**  **DNS configureren**

IP Address Settings

Use IPv6
Off
On
Stateless Address
Off
On
Use Manual Address
Off
On
IP Address
Prefix Length: 0 tot 64 tot 128
Default Router Address
Use DHCPv6
Off
On

DNS Settings

Primary DNS Server Address
Secondary DNS Server Address
Use Same Host Name/Domain Name as IPv4
Off
On
Host Name
Domain Name
DNS Dynamic Update
Off
On
Register Manual Address
Off
On
Register Stateful Address
Off
On
Register Stateless Address
Off
On
DNS Dynamic Update Interval: 0 tot 24 tot 48 (uur)

mDNS Settings

Use mDNS
Off
On
Use Same mDNS Name as IPv4
Off
On
mDNS Name

WINS Settings

Hiermee kunt u instellingen opgeven voor WINS (Windows Internet Name Service), het protocol dat in een netwerkgeving met zowel NetBIOS als TCP/IP een NetBIOS-naam levert voor de omzetting naar een IP-adres.  **WINS configureren**

WINS Resolution
Off
On
WINS Server Address
Scope ID

LPD Print Settings

Met deze optie kunt u LPD in- of uitschakelen. LPD is een afdrukprotocol dat op ieder hardwareplatform of in ieder besturingsstelsel kan worden gebruikt.  **Afdrukprotocollen en webservices configureren**

Use LPD Printing
Off
On 

NetBIOS Settings

Stel een NetBIOS-naam en een werkgroepnaam in die moet worden ingesteld om dit apparaat te registreren met een WINS-server.  **NetBIOS configureren**

NetBIOS Name
Workgroup Name

RAW Print Settings

Schakel RAW, een afdrukprotocol van Windows, in of uit.  **Afdrukprotocollen en webservices configureren**

Use RAW Printing
Off
On 

WSD Settings

Schakel automatisch bladeren en verkrijgen van informatie voor het apparaat in of uit door het WSD-protocol te gebruiken dat beschikbaar is op Windows Vista/7/8/Server 2008/Server 2012.  **Afdrukprotocollen en webservices configureren**

Use WSD Printing
Off
On 

Use WSD Browsing
Off
On 

Use Multicast Discovery
Off
On 

SSL Settings

Geef op welk sleutelbaar gebruikt moet worden voor SSL gecodeerde communicatie met de Remote UI.  **Met SSL gecodeerde communicatie inschakelen voor de Remote UI**

Multicast Discovery Settings

Geef op of het apparaat moet reageren op Discovery-pakketten als Multicast Discovery wordt uitgevoerd op het netwerk met Service Location Protocol (SLP).  **SLP-communicatie met imageWARE configureren**

Respond to Discovery
Off
On 

Scope Name

Port Number Settings

Kies deze optie om de standaardpoortnummers voor protocollen te wijzigen voor uw netwerkgeving.  **Poortnummers wijzigen**

LPD
1 t/m 515  t/m 65535

RAW
1 t/m 9100  t/m 65535

HTTP
1 t/m 80  t/m 65535

SNMP
1 t/m 161  t/m 65535

WSD Multicast Discovery
1 t/m 3702  t/m 65535

Multicast Discovery
1 t/m 427  t/m 65535



MTU Size Settings

Selecteer de maximumgrootte van pakketten die de machine kan verzenden of ontvangen.  **De maximale verzendeenheid wijzigen**

MTU Size
1300
1400
1500 

SNTP Settings





Geef op of de tijd moet worden opgehaald van een tijdserver op het netwerk.  **SNTP configureren**

Use SNTP
Off 
On
NTP Server Name
Polling Interval: 1 tot 24  tot 48 (uur)

SNMP Settings

Kies deze optie om de instellingen op te geven voor het bewaken en bedienen van de machine vanaf een computer met SNMP-compatibele software.  **De machine bewaken en bedienen met SNMP**

SNMPv1 Settings

Use SNMPv1
Off
On 
Community Name 1
MIB Access Permission 1
Read/Write 
Read Only
Community Name 2
MIB Access Permission 2
Read/Write 
Read Only
Dedicated Community Settings
Off
Read/Write 
Read Only

SNMPv3 Settings

Use SNMPv3
Off
On 
User Settings 1/User Settings 2/User Settings 3
Context Settings

Printer Management Information Acquisition Settings









Acquire Printer Management Information from Host
Off 
On

Dedicated Port Settings

Hiermee kunt u de speciale poort in- of uitschakelen. De speciale poort wordt gebruikt bij het gebruik van het printerstatusvenster om apparaatinstellingen te maken en informatie op te halen over het apparaat.

Use Dedicated Port
Off
On 



Meld u in de systeembeheerdersmodus aan bij de Remote UI ( **De Remote UI starten**) 
[Settings/Registration]  [Network Settings]  [Dedicated Port Settings]  [Edit]  Geef op of  [OK] moet worden gebruikt  Start het apparaat opnieuw.

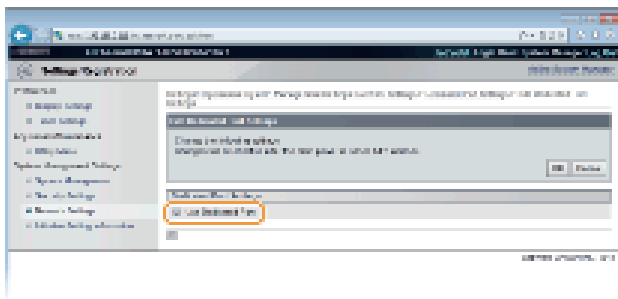

[Use Dedicated Port]

Schakel het selectievakje in om de speciale poort te gebruiken. Haal het vinkje weg als u de poort niet wilt gebruiken.

BELANGRIJK

Als u het vinkje niet plaatst, kan het printerstatusvenster geen apparaatinformatie ophalen.

Waiting Time for Connection at Startup

Kies deze optie om de wachttijd in te stellen waarna verbinding wordt gemaakt met het netwerk. Selecteer de tijd afhankelijk van de netwerkomgeving. **Een wachttijd instellen voor verbinding met een netwerk**

Waiting Time 0 tot 300 (seconden)

Wireless LAN Settings

U kunt draadloze LAN-instellingen en statusinformatie controleren. Draadloze LAN-instellingen kunnen niet worden gewijzigd met de Remote UI. Maak draadloze LAN-instellingen van de computer met de MF/LBP Network Setup Tool. **Verbinding maken met een Draadloos LAN**

Meld u in de systeembeheerdersmodus aan bij de Remote UI **De Remote UI starten** ▶ [Settings/Registration] ▶ [Network Settings] ▶ [Wireless LAN Settings] ▶ Controleer de instellingen en informatie

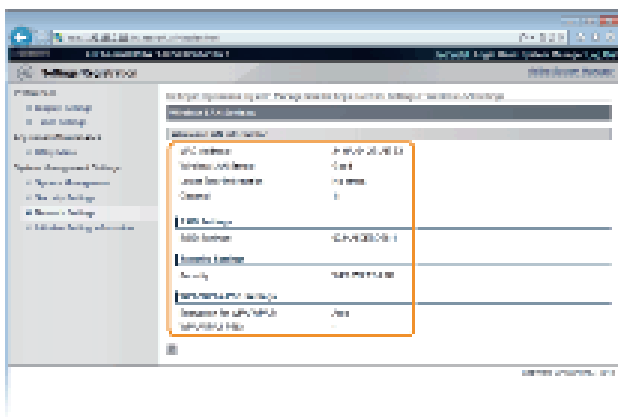

[MAC Address]

Toont het MAC-adres van de draadloze LAN.

[Wireless LAN Status]

Toont de verbindingstatus (signaalsterkte) van het draadloos LAN.

[Latest Error Information]

Toont informatie over de laatste storing om een draadloze LAN-verbinding te maken.

[Channel]

Toont het draadloos LAN-kanaal dat momenteel wordt gebruikt.

[SSID Settings]

Toont de SSID van de aangesloten draadloze LAN-router.

[Security Settings]

Toont het soort codering dat momenteel wordt toegepast.

[WPA/WPA2-PSK Settings]/[WEP Settings]

Toont de huidige WPA/WPA2-PSK en WEP-instellingen.

Initialize Setting Information

Initialiseert instellingen en zet het apparaat terug naar de standaardfabrieksinstellingen.

Initialize Menu

Zet de instellingen terug naar de [Preferences] Menu naar de standaardfabrieksinstellingen.  **Instellingen terugzetten op de standaardwaarden**

Initialize System Management Settings

Zet de instellingen terug naar de [System Management Settings] Menu naar de standaardfabrieksinstellingen.  **Instellingen voor systeembeheer initialiseren**

Initialize Key and Certificate

Zet de sleutel- en certificaatinstellingen terug naar de standaardfabrieksinstellingen.  **Sleutel- en certificaatinstellingen initialiseren**

Problemen oplossen

Als er een probleem optreedt, raadpleegt u dit hoofdstuk om oplossingen te zoeken voordat u contact opneemt met Canon.

■ Papierstoringen

Als papier vastloopt, raadpleegt u  **Papierstoringen oplossen** om het vastgelopen papier te verwijderen.



■ Er verschijnt een melding

Zie als er een foutbericht in het printerstatusvenster wordt weergegeven  **Er wordt een foutbericht weergegeven**.



■ Veelvoorkomende problemen

Als u denkt dat het apparaat niet goed werkt, raadpleegt u de volgende gedeeltes voordat u contact opneemt met Canon.



-  **Veelvoorkomende problemen**
-  **Problemen met installatie/instellingen**
-  **Problemen bij het afdrukken**

■ Afdrukresultaat is niet goed

Raadpleeg  **Als u niet goed kunt afdrukken** als het afdrukresultaat niet naar wens is.



■ Wanneer een probleem niet kan worden opgelost

Als een probleem blijft optreden, leest u het volgende onderwerp om te zien wat u dan kunt doen:  **Wanneer een probleem niet kan worden opgelost**



Papierstoringen oplossen

Als het papier vastloopt, wordt <Papierstoring binnen in de printer> weergegeven in het printerstatusvenster. Gebruik de volgende procedure voor het verhelpen van de papierstoring. Lees voordat u begint zorgvuldig de veiligheidsinstructies door in **Belangrijke veiligheidsinstructies**.

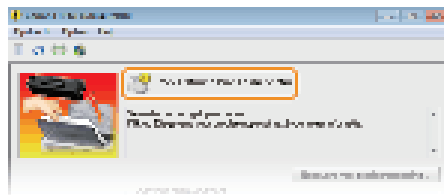

BELANGRIJK

Als u het vastgelopen papier gaat verwijderen, moet u het apparaat niet uitschakelen.

Als u dat doet, gaan de afdrukgegevens namelijk verloren.

Als het papier scheurt

Zorg dat u alle papierresten verwijdert om te voorkomen dat het apparaat opnieuw vastloopt.

Als zich herhaaldelijk papierstoringen voordoen

- Waaier de papierstapel uit en tik de uiteinden op een vlak oppervlak om het papier uit te lijnen voordat u het in het apparaat plaatst.
- Controleer of het papier wel geschikt is voor het apparaat. **Papier**
- Controleer of er geen papierresten zijn achtergebleven in het apparaat.

Trek het vastgelopen document of papier niet hardhandig uit het apparaat.

Hierdoor kunnen inwendige onderdelen beschadigd raken. Als u het papier niet kunt verwijderen, neemt u contact op met uw Canon-dealer of met de Canon-helpdesk. **Wanneer een probleem niet kan worden opgelost**

OPMERKING

Als u op [Gegevens voor probleemoplossing] klikt, kunt u dezelfde methoden weergeven om problemen op te lossen als beschreven worden in deze handleiding.

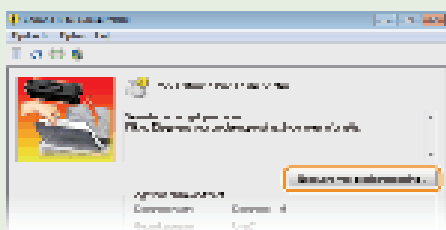

Het verhelpen van papierstoringen

Verwijder eerst papier dat geladen is in de multifunctionele lade. Als het vastgelopen papier niet eenvoudig kan worden verwijderd, probeer dan niet om het er hardhandig uit te trekken. Ga verder met de volgende stap.

1 Trek het papier voorzichtig uit het apparaat.

- Trek het papier er recht uit.

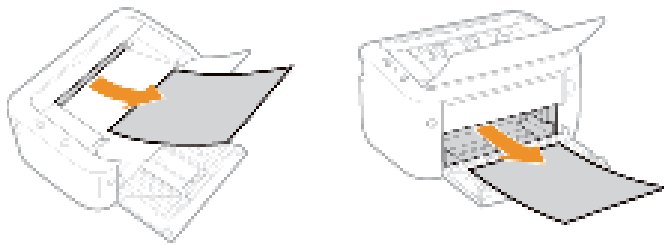

2 Controleer of er papier is vastgelopen in het apparaat.

1 Open de bovenklep.

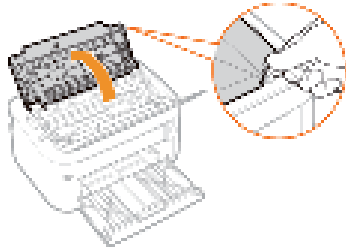

2 Verwijder de tonercartridge.

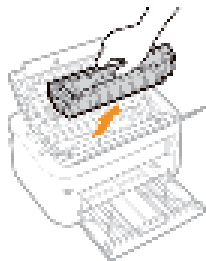

3 Trek het papier voorzichtig uit het apparaat.

- Houd de beide randen van het papier vast, trek de geleidende rand van het papier omlaag en trek het papier eruit.

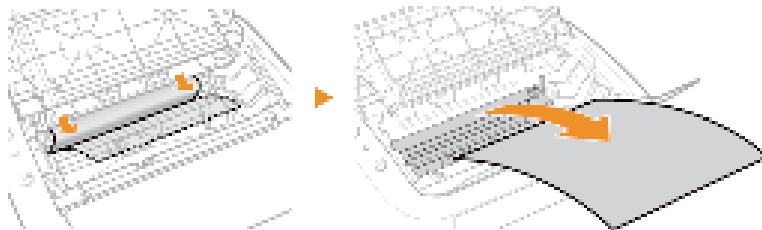

4 Vervang de tonercartridge.

- Uitlijnen met de geleiding van de tonercartridge (📄), en stevig helemaal indrukken.

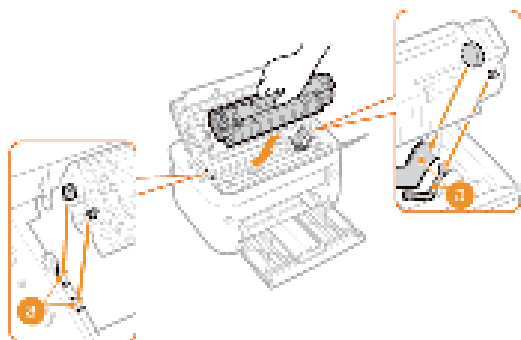

5 Sluit de bovenklep.

- De melding papierstoring verdwijnt en de printer is gereed voor gebruik.

Er wordt een foutbericht weergegeven

Er verschijnt een foutmelding in het printerstatusvenster als er een probleem is met het afdrucken, als het apparaat niet kan communiceren of als er een ander probleem is dat normale werking verhindert. Zie de volgende lijst voor meer informatie over foutmeldingen.

Kan niet met de printer communiceren

Bidirectionele communicatie is niet ingeschakeld.

- Schakel bidirectionele communicatie in en start de computer en printer opnieuw.
 **Bidirectionele communicatie controleren**

In een terminalservice, wordt het apparaat omgeleid en voorkomt een instelprobleem de communicatie.

- Als het apparaat wordt omgeleid in een terminalservice, zoals een Remote Desktop-applicatie of XenAPP (MetaFrame) kan er een probleem zijn met de firewall of andere instellingen die communicatie met het apparaat voorkomen. Controleer de communicatie-instellingen van de server en client. Neem voor details contact op met uw netwerkbeheerder.

Kan niet met de server communiceren

Uw computer is niet aangesloten op de printserver.

- Breng de juiste verbinding tot stand tussen uw computer en de printserver.

De printserver loopt niet.

- Start de printserver.

Het apparaat wordt niet gedeeld.

- Maak de juiste instellingen voor het delen van de printer.
 Installatiehandleiding van printerstuurprogramma

U heeft geen gebruikersrechten om de printserver aan te sluiten.

- Vraag de beheerder van de printserver om uw gebruikersrechten te wijzigen.

[Netwerkdetectie] is niet ingeschakeld. (Windows Vista/7/8/Server 2008/Server 2012)

- Inschakelen [Netwerkdetectie].
 **Inschakelen [Netwerkdetectie]**

Controleer papier

Het papierformaat dat is ingesteld in de printerdriver verschilt van het papierformaat van de laatste afdruktaak.

- Als u probeert om af te drukken met de machine nadat de papierformaatinstelling is veranderd, dan wordt deze melding weergegeven om u erop te attenderen het papierformaat te controleren. Controleer het papierformaat dat is geladen in de multifunctionele lade.

Als het papierformaat opgegeven in de printerdriver overeenkomt of als u wilt afdrucken met het momenteel geladen papier

Druk zonder nieuw papier te laden op de toets  (Papier) of klik op  in het printerstatusvenster.

Als het papierformaat opgegeven in de printerdriver niet overeenkomt

Laad papier van het opgegeven formaat en druk op de toets  (Papier) op het apparaat.

Papier in de multifunctionele lade plaatsen

Controleer afdrukken



Het document wordt mogelijk niet normaal afgedrukt.

- Er kan op  worden geklikt om door te gaan met afdrukken. Als u doorgaat met afdrukken en de resultaten niet bevredigend zijn, druk de taak dan opnieuw af.

Controleer printer



De tonercartridge is niet ingesteld.

- Stel de tonercartridge goed in.
 **Tonercartridges vervangen**

Er zit papier van een papierstoring in het apparaat.

- Controleer goed of er geen stukjes papier in het apparaat zijn achtergebleven. Verwijder de stukjes papier. chine. Als het papier lastig te verwijderen is, probeer het dan niet hardhandig uit het apparaat te trekken. Volg de instructies in de handleiding om het papier te verwijderen.
 **Papierstoringen oplossen**



Communicatiefout



Het apparaat is niet aangesloten met een USB-kabel.

- Sluit het apparaat aan op uw computer met een USB-kabel.
Installatiehandleiding van printerstuurprogramma

Het apparaat is niet ingeschakeld.

- Het  (Stroom) lampje gaat niet branden als het apparaat niet wordt ingeschakeld. Zet het apparaat aan. Als het apparaat niet reageert als u op de stroomschakelaar drukt, controleer dan of de stroomkabel goed is aangesloten en probeer het opnieuw.
 **De stroom inschakelen**

Niet-compatibele printer



Er is een andere printer dan dit apparaat aangesloten.

- Breng de juiste verbinding tot stand tussen uw computer en de printer.
 **Verbinding maken met een Draadloos LAN**

OPMERKING

Als u niet weet hoe u een USB-verbinding tot stand moet brengen, zie dan Installatiehandleiding van printerstuurprogramma.

Verkeerde poort



Het apparaat is aangesloten op een poort die niet wordt ondersteund.

- Controleer de poort.
🔧 **De printerpoort controleren**

OPMERKING

Als de poort die u nodig heeft niet beschikbaar is

- Configureer de poort als u een netwerkverbinding gebruikt. 🔧 **Printerpoorten configureren**
- Installeer de printerdriver opnieuw als u een USB-verbinding gebruikt.
Installatiehandleiding van printerstuurprogramma

Onvoldoende printergeheugen

Het document dat wordt afgedrukt bevat een pagina met een zeer grote hoeveelheid data.

- De printer kan de data niet afdrucken. Klik op  om de afdruktaak te annuleren.

Netwerkcommunicatiefout

De machine is niet op de juiste manier verbonden met het netwerk.

- Breng de juiste verbinding tot stand tussen uw computer en de printer.
🔧 **Verbinding maken met een Draadloos LAN**

Het apparaat is niet ingeschakeld.

- Het  (Stroom) lampje gaat niet branden als het apparaat niet wordt ingeschakeld. Zet het apparaat aan. Als het apparaat niet reageert als u op de stroomschakelaar drukt, controleer dan of de stroomkabel goed is aangesloten en probeer het opnieuw.
🔧 **De stroom inschakelen**

Communicatie wordt beperkt door een firewall.

- Vraag de systeembeheerder van het apparaat over het probleem.
🔧 **Communicatie beperken door firewalls in te stellen**
- Als het apparaat niet toegankelijk is vanwege onjuiste instellingen, gebruik dan de toets  (Wi-Fi) om de systeembeheerinstellingen te initialiseren.
🔧 **Initialiseren met de Wi-Fi-toets**

Papier op of papier kon niet worden ingevoerd

Er is geen papier in de multifunctionele lade. Of het papier kon niet worden doorgevoerd.

- Plaats het papier op de juiste manier en druk op de toets  (Papier) op het apparaat.
🔧 **Papier in de multifunctionele lade plaatsen**

Papierstoring binnen in de printer

Er is een papierstoring in de printer.

- Probeer vastgelopen papier niet hardhandig uit de printer te verwijderen. Volg de instructies in de handleiding om papier te verwijderen.
- **Papierstoringen oplossen**

Servicefout

Er is een fout opgetreden in het apparaat.

- Zet het apparaat uit en wacht minimaal 10 seconden voordat u het apparaat weer aan zet. Als de melding niet opnieuw verschijnt, kunt u doorgaan met het gebruik van het apparaat.
- Als de melding weer verschijnt nadat u de stroom weer heeft ingeschakeld, zet de stroom dan uit, haal de stekker uit het stopcontact en neem contact op met uw plaatselijke, erkende Canon-dealer. Noteer de weergegeven foutcode en houd het bij de hand als u contact opneemt met uw Canon-dealer.



Bovendeur open

De bovenklep is niet helemaal dicht.

- Sluit de bovenklep goed.



OPMERKING

Controleer als de bovenklep niet helemaal dicht kan of de tonercartridge helemaal is ingedrukt.

Veelvoorkomende problemen

Als er problemen ontstaan tijdens het gebruiken van de machine, controleer dan de tips in dit gedeelte voordat u contact met ons opneemt. Als u een probleem niet zelf kunt oplossen, neem dan contact op met uw Canon-dealer of met de Canon-helpdesk.

Controleer de volgende punten

Is de machine ingeschakeld? Is het netsnoer aangesloten?

- Het  (Stroom) lampje gaat niet branden als het apparaat niet wordt ingeschakeld. Als het apparaat niet reageert als u op de stroomschakelaar drukt, controleer dan of de stroomkabel goed is aangesloten en probeer het opnieuw.

 **De stroom inschakelen**

Is het apparaat aangesloten via draadloze LAN (alleen LBP6030w) of een USB-kabel?

- Controleer of het apparaat goed is aangesloten. Controleer in het geval van draadloze LAN of het lampje  (Wi-Fi) brandt. Als het niet brandt, is het apparaat niet aangesloten via draadloze LAN.

 **Als het apparaat geen verbinding kan maken met de draadloze LAN**

Geeft het printerstatusvenster een foutmelding weer?

- Als er sprake is van een probleem, wordt er een bericht weergegeven.

 **Printerstatusvenster**

 **Er wordt een foutbericht weergegeven**

Als het probleem blijft optreden

Klik op de koppeling die overeenkomt met het probleem.

 **Problemen met installatie/instellingen**

 **Problemen bij het afdrukken**

Problemen met installatie/instellingen

Zie samen met dit deel  **Veelvoorkomende problemen**.

 **Problemen met de Draadloze LAN-verbinding (LBP6030w)**

 **Problemen met de USB-verbinding**

 **Problemen via de afdrukserv**

Problemen met de Draadloze LAN-verbinding (LBP6030w)

De Remote UI wordt niet weergegeven.

- Het lampje  (Wi-Fi) brandt als er een verbinding tot stand is gebracht. Controleer of het brandt en of de IP-adressen kloppen. Probeer dan de Remote UI weer te starten.

Voorzijde

Netwerkinstellingen weergeven

- Gebruikt u een proxy server? Als u een proxy server gebruikt, voeg dan het IP-adres van het apparaat toe aan de lijst [Uitzonderingen] (adressen die de proxy server niet gebruiken) in het dialoogvenster van de proxy-instellingen van de internetbrowser.
- Wordt de communicatie op uw computer beschermd met een firewall? Als de Remote UI niet kan worden weergegeven vanwege onjuiste instellingen, gebruik dan de toets  (Wi-Fi) om de systeembeheerinstellingen te initialiseren.

Communicatie beperken door firewalls in te stellen

Initialiseren met de Wi-Fi-toets

Er kan geen verbinding worden gemaakt met een netwerk.

- Controleer of het apparaat goed is geïnstalleerd en klaar is voor verbinding met het netwerk.

Als het apparaat geen verbinding kan maken met de draadloze LAN

U weet niet zeker welk IP-adres is ingesteld.

Netwerkinstellingen weergeven

Als het apparaat geen verbinding kan maken met de draadloze LAN

1



Controleer de status van uw computer.

- Zijn de instellingen van de computer en de draadloze router voltooid?
- Zijn de kabels van de draadloze router (inclusief het netsnoer en de LAN-kabel) goed aangesloten?
- Is de draadloze router ingeschakeld?

Als het probleem zich blijft voordoen zelfs nadat u de bovenstaande items hebt gecontroleerd:

- Schakel de apparaten uit en schakel ze vervolgens opnieuw in.
- Wacht enkele ogenblikken en probeer opnieuw verbinding te maken met het netwerk.



2



Controleer of het apparaat is ingeschakeld.

- Het lampje  (Stroom) gaat niet branden als het apparaat wordt ingeschakeld.
- Als het apparaat is ingeschakeld, schakelt u het uit en vervolgens weer in.



3



Controleer de plek van de installatie van het apparaat en de draadloze router.

- Bevindt het apparaat zich te ver van de draadloze router?
- Zijn er obstakels zoals muren tussen het apparaat en de draadloze router?
- Zijn er toestellen zoals magnetrons of digitale draadloze telefoons die radiogolven uitzenden in de buurt van het apparaat?



4



Stel de instellingen van het draadloze LAN opnieuw in.

Verbinding maken met een Draadloos LAN

OPMERKING

Als u de verbinding handmatig moet instellen

Als de draadloze router is ingesteld zoals hieronder beschreven, voer de vereiste informatie dan handmatig in.

- De stealth-functie is ingeschakeld.
- ELKE verbodingsweigering* wordt geactiveerd.
- Het nummer van de te gebruiken WEP-sleutel is ingesteld op een cijfer van 2 tot 4.
- De automatisch gegenereerde WEP-sleutel (hexadecimaal) wordt geselecteerd.

* Een functie waarbij de draadloze router de verbinding weigert als de SSID op het apparaat dat moet worden aangesloten, is ingesteld op "ELKE" of leeg is.

Als u de instellingen van de draadloze router moet wijzigen

Als de draadloze router is ingesteld zoals hieronder beschreven, wijzigt u de instellingen van de router.

- MAC-adresfiltering is ingeschakeld.
- Als alleen IEEE 802.11n wordt gebruikt voor de draadloze communicatie, wordt WEP geselecteerd of de WPA/WPA2-encryptiemethode wordt ingesteld op TKIP.

Problemen met de USB-verbinding

Communicatie is niet mogelijk.

- Vervang de USB-kabel. Vervang de USB-kabel door een kortere als de kabel te lang is.
- Sluit als u een USB-hub gebruikt het apparaat direct aan op uw computer met een USB-kabel.

Problemen via de afdrukserver



U kunt de afdrukserver niet vinden om verbinding mee te maken.

- Zijn de printserver en computer goed aangesloten?
- Loopt de printserver?
- Heeft u gebruikersrechten voor verbinding met de printserver? Vraag bij twijfel de beheerder van de printserver om hulp.
- Is [Network discovery] ingeschakeld? (Windows Vista/7/8/Server 2008/Server 2012)
 **Inschakelen [Netwerkdetectie]**

U kunt geen verbinding maken met een gedeelde printer.

- Verschijnt de printer op het netwerk tussen de printers van de printserver? Zo niet, neem contact op met de beheerder van het netwerk of de server.
 **Printers weergeven die worden gedeeld op de printserver**

Problemen bij het afdrukken

Zie samen met dit deel  **Veelvoorkomende problemen**. Zie bij problemen met de verbinding met de computer  **Problemen met installatie/instellingen**.

Het afdrukresultaat is niet goed. Het papier kruit om of is gekreukeld.

 **Als u niet goed kunt afdrukken**

U kunt niet afdrukken.

- Kunt u een testpagina afdrukken in Windows? Als u een Windows testpagina kunt afdrukken is er geen probleem met het apparaat of de printerdriver. Controleer de afdrukinstellingen van uw applicatie.

 **Een testpagina afdrukken in Windows**

Controleer het volgende afhankelijk van uw omgeving als u geen testpagina kunt afdrukken.

■ **Draadloze LAN-verbinding** 

- Controleer de verbindingstatus (signaalsterkte) van het draadloos LAN.

 **Netwerkinstellingen weergeven**

OPMERKING

Probeer het volgende als de verbinding slecht is.

- Wijzig het kanaal van uw draadloze LAN-router. Stel als u meer dan één router heeft de kanalen in om mininaal 5 kanalen uit elkaar te liggen.
- Verhoog het uitgaand vermogen als u het uitgaande radiovermogen van uw draadloze LAN-router kunt wijzigen.
- Als uw computer is aangesloten op het draadloos LAN, gebruiken de computer en dit apparaat dan dezelfde SSID van de LAN-router? Indien ze verschillen dan moet u de instellingen van de LAN-verbinding van dit apparaat resetten.







 **Netwerkinstellingen weergeven**

 **De SSID controleren waarop uw computer is aangesloten**



 **Verbinding maken met een Draadloos LAN**

OPMERKING

Bij het resetten van de instellingen van de draadloze LAN-verbinding

- Selecteer bij het doorvoeren van instellingen met de MF/LBP Network Setup Tool [Eenvoudige setup]  [Het toegangspunt van mijn draadloos LAN beschikt niet over een WPS-knop of ik kan de knop niet vinden].
- Selecteer als draadloze LAN-router die met SSID waarmee de computer is verbonden.
- Heeft u de juiste poort geselecteerd? Maak een poort als er geen poort te gebruiken is.
 -  **De printerpoort controleren**
 -  **Printerpoorten configureren**
- Wordt de communicatie op uw computer beschermd met een firewall? Als het apparaat niet toegankelijk is vanwege onjuiste instellingen, gebruik dan de toets  (Wi-Fi) om de systeembeheerinstellingen te initialiseren.
 -  **Communicatie beperken door firewalls in te stellen**
 -  **Initialiseren met de Wi-Fi-toets**
- Schakel alle residente software uit, met inbegrip van beveiligingssoftware.
- Installeer het printerstuurprogramma opnieuw.
Installatiehandleiding van printerstuurprogramma
- Kunt u afdrukken vanaf andere computers op het netwerk? Als u niet kunt afdrukken vanaf andere computers, neem dan contact op met uw plaatselijke, erkende Canon-dealer of Canon-helpdesk.

■ **USB-verbinding** 

- Heeft u de juiste poort geselecteerd? Installeer het printerstuurprogramma opnieuw als er geen poort te gebruiken is of als u twijfelt. Als u het printerstuurprogramma opnieuw installeert, wordt de juiste poort automatisch aangemaakt.
 -  **De printerpoort controleren**
 - Installatiehandleiding van printerstuurprogramma
- Is bidirectionele communicatie ingeschakeld? Schakel bidirectionele communicatie in en start de computer opnieuw op.
 -  **Bidirectionele communicatie controleren**
- Schakel alle residente software uit, met inbegrip van beveiligingssoftware.
- Maak verbinding met een andere USB-poort op de computer.
- Verwijder the USB-stuurprogramma en installeer vervolgens het printerstuurprogramma opnieuw.
Installatiehandleiding van printerstuurprogramma
- Kunt u afdrukken vanaf andere USB-aansluiting naar een andere computer? Als u niet kunt afdrukken vanaf andere

computers, neem dan contact op met uw plaatselijke, erkende Canon-dealer of Canon-helpdesk.

■ Via printserver

- Kunt u afdrucken vanaf de printserver? Als u kunt afdrucken vanaf de printserver, controleer dan de verbinding tussen uw computer en de printserver.

Problemen via de afdrukservice

- Schakel alle residente software uit, met inbegrip van beveiligingssoftware.
- Installeer het printerstuurprogramma opnieuw.
Installatiehandleiding van printerstuurprogramma
- Kunt u afdrucken vanaf andere computers via de printserver? Als u niet kunt afdrucken vanaf andere computers, neem dan contact op met uw plaatselijke, erkende Canon-dealer of Canon-helpdesk.

Het duurt lang voordat het afdrucken start.

- Heeft u afgedrukt om smal papier? Nadat u heeft afgedrukt om smal papier, is het mogelijk dat het apparaat wacht tot de temperatuur in het apparaat is gedaald voordat het afdrucken wordt hervat. Dit om de afdrukkwaliteit te garanderen. Hierdoor kan het even duren voordat de volgende taak wordt afgedrukt. Wacht tot de printer gereed is om af te drukken. Het afdrucken wordt hervat als de temperatuur in het apparaat is gedaald.

Er wordt blanco papier uitgevoerd (er is niets afgedrukt op het papier)

- Heeft u de afdichtingstape verwijderd voor het plaatsen van de tonercartridge? Zo niet, verwijder dan de cartridge, trek de afdichtingstape eraf en plaats de tonercartridge terug.

Tonercartridges vervangen

Als u niet goed kunt afdrukken

Probeer de volgende oplossingen als het afdrukresultaat te wensen overlaait, of als het papier gekreukeld is of omkrult. Als u een probleem niet zelf kunt oplossen, neem dan contact op met uw Canon-dealer of met de Canon-helpdesk.



Vlekken aan de onderzijde van afdrukken



Strepen op afdrukken



Vlekken en spetters



Het lege gebied bevat zogenaamde nabebelden.



Afdrukken zijn vaag



Een deel van de pagina wordt niet afgedrukt/Afdrukpositie is verkeerd



De afdruk vertoont witte strepen/De afdruk is onregelmatig



Witte strepen



Zwarte strepen



Achterkant van het papier is bevuikt

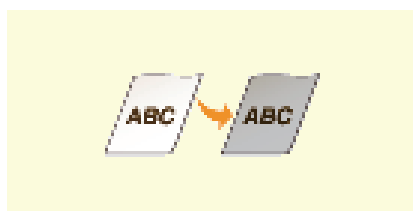

De afdrukken zijn grijsachtig

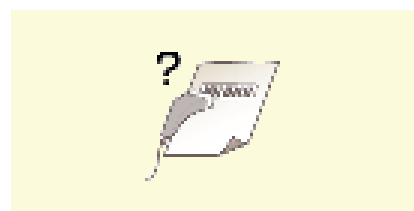

Afgedrukte streepjescode kan niet worden gelezen

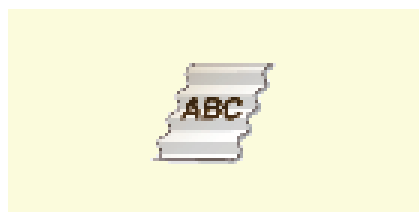

Het papier kreukt



Het papier krult

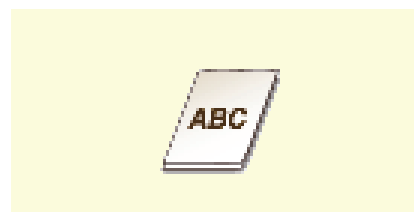

Papier wordt niet ingevoerd of twee of meer vellen tegelijk

Het afdrukresultaat is niet goed

Als het apparaat van binnen vies is, kan dit gevolgen hebben voor het afdrukresultaat. Reinig het apparaat zorgvuldig.  **Het apparaat reinigen**

Vlekken aan de onderzijde van afdrukken



Heeft u data afgedrukt zonder mares, helemaal tot aan de rand van de pagina?

- Dit symptoom doet zich voor als een marge is ingesteld op Geen in het printerstuurprogramma. Het bereik dat kan worden afgedrukt met dit apparaat is het bereik binnen een marge van 5 mm rond de rand van het papier of een marge van 10 mm rond de rand van de enveloppen. Zorg voor marges rondom het af te drukken document.

Tabblad [Afwerking] ▶ [Geavanceerde instellingen] ▶ [Afdrukgebied uitbreiden en afdrukken] ▶ [Uit]

Strepen op afdrukken



Gebruikt u geschikt papier?

- Controleer het papier dat u kunt gebruiken en druk af met geschikt papier.

 **Papier**

- Stel in de printerdriver [Modus Uitvoeraanpassing] in op [Aan].

Tabblad [Kwaliteit] ▶ [Geavanceerde instellingen] ▶ [Modus Uitvoeraanpassing] ▶ [Aan]

OPMERKING

De afdruksnelheid kan lager zijn als u de modus instelt op [Aan].

- Wijzig in de printerdriver de instelling van [Speciale afdrukaanpassing A]. De verbetering is het kleinst bij [Modus 1] en het grootst bij [Modus 4]. Probeer de afstelling te beginnen met [Modus 1].

Tabblad [Afwerking] ▶ [Geavanceerde instellingen] ▶ [Speciale afdrukaanpassing A] ▶ Selecteer modus

OPMERKING

Als u een sterker verbeteringseffect selecteert, wordt de algemene afdrumdichtheid lichter. Ook kunnen de randen minder scherp worden en de details ruwer.

- Schakel in het printerstatusvenster [Tonervlekken rond tekst reduceren] in.

 **Het printerstatusvenster weergeven**

[Opties] ▶ [Apparaatinstellingen] ▶ [Assistentie bij afdruminstellingen] ▶ Selecteer het selectievakje [Tonervlekken rond tekst reduceren]

BELANGRIJK

Als u dit selectievakje selecteert, dan kan de afdrukkwaliteit lager worden voor sommige papiersoorten (met name dun papier) en sommige afdrumomgevingen (met name omgevingen met een hoge vochtigheidsgraad). Haal in dit geval het vinkje weg.

- Draai het papier om (voor naar achteren) zodat de afdrukkant verandert en plaats het papier terug.

BELANGRIJK

Soms worden de symptomen erger afhankelijk van de papiersoort die u gebruikt. Gebruik in dat geval weer de originele afdrukkant.

Er kan zich toner verzamelen als u de tonercartridge vervangt of als u het apparaat langere tijd niet gebruikt.

- Wijzig in de printerdriver de instelling van [Speciale afdrukaanpassing B]. De verbetering is het kleinst bij [Modus 1] en het grootst bij [Modus 3]. Probeer de afstelling te beginnen met [Modus 1].

Tabblad [Afwerking] ▶ [Geavanceerde instellingen] ▶ [Speciale afdrukaanpassing B] ▶ Selecteer modus

OPMERKING

Als u een groter verbeteringseffect selecteert, neemt de afdruksnelheid af.

Vlekken en spetters



Gebruikt u geschikt papier?

- Controleer het papier dat u kunt gebruiken en druk af met geschikt papier.

Papier

- Schakel in het printerstatusvenster [Tonervlekken rond tekst reduceren] in.

Het printerstatusvenster weergeven

[Opties] ▶ [Apparaatinstellingen] ▶ [Assistentie bij afdrুকinstellingen] ▶ Selecteer het selectievakje [Tonervlekken rond tekst reduceren]

BELANGRIJK

Als u dit selectievakje selecteert, dan kan de afdrুকwaliteit lager worden voor sommige papiersoorten (met name dun papier) en sommige afdrুকomgevingen (met name omgevingen met een hoge vochtigheidsgraad). Haal in dit geval het vinkje weg.

Het lege gebied bevat zogenaamde nabeelden.



Gebruikt u geschikt papier?

- Controleer het papier dat u kunt gebruiken en druk af met geschikt papier.

Papier

Is het tijd om de tonercartridge te vervangen?

- Materiaal in de tonercartridge kan zijn verslechterd. Vervang de tonercartridge.

Tonercartridges vervangen

Afdrukken zijn vaag



✚ Is de toner bijna op?

- Verwijder de tonercartridge en schud 5 of 6 keer heen en weer om de toner in de cartridge gelijkmatig te verdelen. Plaats de cartridge vervolgens terug in de printer.
🔧 **Alle toner gebruiken**

✚ Gebruikt u geschikt papier?

- Controleer het papier dat u kunt gebruiken en druk af met geschikt papier.
🔧 **Papier**

✚ Heeft u de juiste papiersoort gespecificeerd?

- Specificeer de papiersoort weer volgens de papiersoort die u gebruikt.
🔧 **Basisbewerkingen met de printer**

Een deel van de pagina wordt niet afgedrukt/Afdrukpositie is verkeerd



✚ Heeft u data afgedrukt zonder marges, helemaal tot aan de rand van de pagina?

- Dit symptoom doet zich voor als een marge is ingesteld op Geen in het printerstuurprogramma. Het bereik dat kan worden afgedrukt met dit apparaat is het bereik binnen een marge van 5 mm rond de rand van het papier of een marge van 10 mm rond de rand van de enveloppen. Zorg voor marges rondom het af te drukken document.

Tabblad [Afwerking] ▶ [Geavanceerde instellingen] ▶ [Afdrukgebied uitbreiden en afdrukken] ▶ [Uit]

De afdruk vertoont witte strepen/De afdruk is onregelmatig



✚ Is de toner bijna op?

- Verwijder de tonercartridge en schud 5 of 6 keer heen en weer om de toner in de cartridge gelijkmatig te verdelen. Plaats de cartridge vervolgens terug in de printer.
🔧 **Alle toner gebruiken**

✚ Is het tijd om de tonercartridge te vervangen?

- Materiaal in de tonercartridge kan zijn verslechterd. Vervang de tonercartridge.
🔧 **Tonercartridges vervangen**

Witte strepen



✚ Gebruikt u papier dat vochtig is geweest?

- Gebruik nieuw papier dat helemaal droog is.

Papier

Gebruikt u geschikt papier?

- Controleer het papier dat u kunt gebruiken en druk af met geschikt papier.

Papier

Is het tijd om de tonercartridge te vervangen?

- Materiaal in de tonercartridge kan zijn verslechterd. Vervang de tonercartridge.

Toner cartridges vervangen

Drukt u een document af met een groot contrast tussen licht en donker en verschijnt het wit rond tekst of randen in een afbeelding?

- Stel in de printerdriver [Modus Speciaal afdrucken] in op [Speciale instellingen 2].

Tabblad [Afwerking] ▶ [Geavanceerde instellingen] ▶ [Modus Speciaal afdrucken] ▶ [Speciale instellingen 2]

Afwerking

Vergeleken met de instelling [Uit], selecteert de instelling [Speciale instellingen 2] een lichtere afdrukkichtheid.

Zwarte strepen



Heeft u de fixeereenheid gereinigd?

- Reinig de fixeereenheid.

Fixeereenheid

Achterkant van het papier is bekleed



Heeft u papier geladen dat kleiner is dan de grootte van de afdrukdata?

- Controleer of het papierformaat past bij de grootte van de afdrukgegevens.

De afdrukken zijn grijsachtig



Wordt de printer blootgesteld aan direct zonlicht?

- Zet de printer op een plek waar het apparaat niet wordt blootgesteld aan direct zonlicht.

De machine verplaatsen



☒ Probeer u een kleine streepjescode te lezen of één met dikke lijnen?

- Vergroot de streepjescode.
- Stel in de printerdriver [Modus Speciaal afdrukken] in op [Speciale instellingen 1].

Tabblad [Afwerking] ▶ [Geavanceerde instellingen] ▶ [Modus Speciaal afdrukken] ▶ [Speciale instellingen 1]

OPMERKING

Als u [Speciale instellingen 1] opgeeft, kunnen de afdrukken vaag zijn.

Het papier krult om of is gekreukeld

Het papier kreukt



Is het papier goed geladen?

- Het papier kan kreuken als de stapel papier hoger is dan de markering voor het maximale aantal vellen of schuin in de lade ligt.

Papier in de multifunctionele lade plaatsen

Gebruikt u papier dat vochtig is geweest?

- Gebruik nieuw papier dat helemaal droog is.
- Wijzig als u A4-, Letter- of Legal-formaat papier gebruikt de instelling van [Kreukelaanpassing] in de printerdriver. De verbetering is het kleinst bij [Modus 1] en het grootst bij [Modus 2]. Probeer de afstelling te beginnen met [Modus 1].

Tabblad [Afwerking] ▶ [Geavanceerde instellingen] ▶ [Kreukelaanpassing] ▶ Selecteer modus

OPMERKING

De afdruksnelheid wordt lager als u een grotere aanpassing selecteert.

Gebruikt u geschikt papier?

- Controleer het papier dat u kunt gebruiken en druk af met geschikt papier.

Papier

- Stel in de printerdriver [Modus Uitvoeraanpassing] in op [Aan].

Tabblad [Kwaliteit] ▶ [Geavanceerde instellingen] ▶ [Modus Uitvoeraanpassing] ▶ [Aan]

OPMERKING

De afdruksnelheid kan lager zijn als u de modus instelt op [Aan].

Het papier krult



Gebruikt u papier dat vochtig is geweest?

- Gebruik nieuw papier dat helemaal droog is.
- Heeft u [Papiersoort] ingesteld op [Normaal], probeer dan af te drukken na de instelling [Papiersoort] op [Normaal L].

Basisbewerkingen met de printer

OPMERKING

Als u [Papiersoort] instelt op [Normaal L], dan kunnen de afdrucken vager zijn omdat de toner niet goed aan het papier hecht.

- Schakel in het printerstatusvenster [Krulcorrectie voor uitgevoerd papier uitvoeren] in.

Het printerstatusvenster weergeven

[Opties] ▶ [Apparaatinstellingen] ▶ [Assistentie bij afdrukinstellingen] ▶ Schakel het selectievakje [Krulcorrectie voor uitgevoerd papier uitvoeren] in

Gebruikt u geschikt papier?

De afdruksnelheid kan lager zijn als u dit selectievakje inschakelt.

- Wijzig als u A4-, Letter- of Legal-formaat papier gebruikt de instelling van [Kreukelaanpassing] in de printerdriver. De verbetering is het kleinst bij [Modus 1] en het grootst bij [Modus 2]. Probeer de afstelling te beginnen met [Modus 1].

Tabblad [Afwerking] ▶ [Geavanceerde instellingen] ▶ [Kreukelaanpassing] ▶ Selecteer modus

Gebruikt u geschikt papier?

De afdruksnelheid wordt lager als u een grotere aanpassing selecteert.

Gebruikt u geschikt papier?

- Controleer het papier dat u kunt gebruiken en druk af met geschikt papier.

 **Papier**

Papier wordt niet goed ingevoerd

Papier wordt niet ingevoerd of twee of meer vellen tegelijk



✚ Is het papier goed geladen?

- Waaier de papierstapel goed uit, zodat de vellen niet aan elkaar blijven plakken.
- Controleer of het papier goed is geplaatst.
🚫 **Papier in de multifunctionele lade plaatsen**
- Controleer of het aantal vellen papier dat is geladen, geschikt is en of het juiste papier wordt gebruikt.
🚫 **Papier**
- Controleer of er verschillende formaten en soorten papier door elkaar zijn geladen.

Wanneer een probleem niet kan worden opgelost

Als een probleem niet kan worden opgelost, neem dan contact op met u op plaatselijke erkende Canon-dealer of de Canon-helpdesk.

BELANGRIJK

Het is niet toegestaan het apparaat zelf te demonteren of te repareren.

Als u dat wel doet, bestaat de kans dat de garantie vervalt.

■ Als u contact opneemt met Canon

Zorg dat u over de volgende gegevens beschikt als u contact met ons gaat opnemen.

- De productnaam (LBP6030w / LBP6030B / LBP6030)
- De naam en gegevens van de dealer waar u het apparaat hebt gekocht
- Details van het probleem (bijvoorbeeld welke bewerking u hebt uitgevoerd en wat het resultaat is en weergegeven meldingen)
- Het serienummer (10 alfanumerieke tekens op een label op de achterzijde van het apparaat)

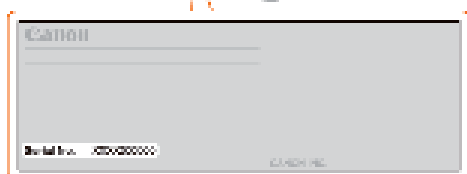
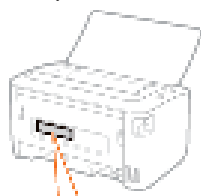

Onderhoud

In dit hoofdstuk wordt het onderhoud van de machine beschreven, inclusief het reinigen van de machine en het afdrucken van instellingenlijsten.

■ Basisonderhoud Het apparaat reinigen



- Het apparaat wordt vuil  **Behuizing**
- Vlekken op afdrucken  **Fixeereenheid**

■ Tonercartridges vervangen Tonercartridges vervangen



- Als u alle toner wilt gebruiken  **Alle toner gebruiken**
- Tonercartridges vervangen  **Tonercartridges vervangen**

■ Afdrukinstellingenlijsten



Als u een lijst met apparaatinstellingen wilt afdrucken  **Afdrukinstellingenlijsten**

■ Het totale aantal afgedrukte pagina's controleren

Als u het totale aantal afdrucken afgedrukt door het apparaat wilt controleren  **Aantal afdrucken weergeven**

■ Instellingen terugzetten op de standaardwaarden LBP6030w

Als u de instellingen wilt terugzetten naar de standaardfabrieksinstellingen  **Instellingen terugzetten op de standaardwaarden**

■ De machine verplaatsen

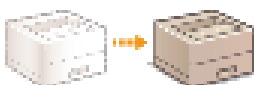

Als u het apparaat wilt verplaatsen voor onderhoud of voor een interne verhuizing  **De machine verplaatsen**

Het apparaat reinigen

Maak de machine regelmatig schoon om te voorkomen dat de afdrukkwaliteit afneemt en om de machine veilig en prettig te kunnen gebruiken. Lees eerst de veiligheidsinstructies door voordat u aan de slag gaat. **Onderhoud en inspecties**

Onderdelen die u moet reinigen

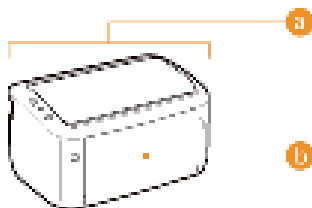

1 Behuizing van het apparaat en de ventilatieopeningen

Behuizing

2 Interne fixeereenheid

Fixeereenheid

Behuizing

Wrijf de behuizing van het apparaat regelmatig schoon, vooral bij de ventilatieopeningen, om het apparaat in goede conditie te houden.

1 Schakel de machine uit en haal de stekker uit het stopcontact voordat u begint met schoonmaken.

- Als u de machine uitschakelt, worden gegevens in de wachtrij verwijderd.

2 Reinig de buitenkant van het apparaat en de ventilatieopeningen.

- Gebruik een zachte doek die heel iets is bevochtigd met water of een mild reinigingsmiddel dat is verdund met water.
- Zie **Achterzijde** voor de locatie van de ventilatieopeningen.

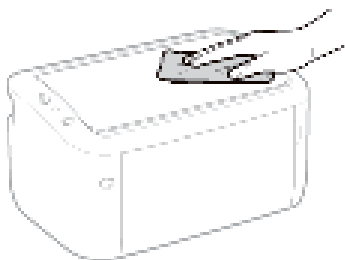

3 Wacht tot de behuizing van het apparaat helemaal droog is.

4 Sluit de stekker van het netsnoer weer aan op een wandcontactdoos.

Fixeereenheid

Er kan zich vuil verzamelen op de fixeereenheid in de machine, met zwarte strepen op afdrucken als gevolg. Ga als dit gebeurt als volgt te werk om de fixeereenheid te reinigen. U kunt de fixeereenheid niet reinigen als de wachtrij van het apparaat documenten bevat die nog moeten worden afgedrukt. U hebt normaal papier van A4-formaat nodig om de fixeereenheid te reinigen. Leg voordat u begint het papier van A4-formaat in de multifunctionele lade. **Papier in de multifunctionele lade plaatsen**

1 Selecteer het apparaat door te klikken op in de systeemplade.



2 Selecteer [Opties] [Hulpprogramma] [Reinigen].

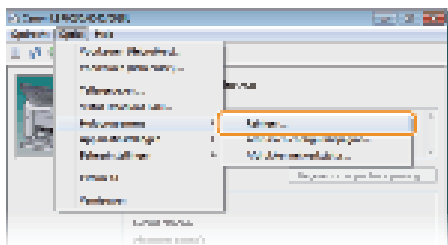

3 Klik op [OK].

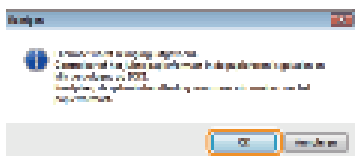

☛ Het papier wordt langzaam in de printer gevoerd en de printer begint met het reinigen. De reiniging is voltooid als het papier helemaal is uitgevoerd.

- Als de reiniging is gestart, kan het niet worden geannuleerd. Wacht tot het klaar is (ongeveer 140 seconden).

OPMERKING

Reinigen vanuit de Remote UI

U kunt ook de fixeereenheid reinigen van de [Utility Menu] pagina van de Remote UI. 🛠️ **Cleaning**

Toner cartridges vervangen

Er verschijnt geen waarschuwing, ook niet als de tonercartridge bijna leeg is. Gebruik de onderstaande verschijnselen als een richtlijn voor het vervangen van de tonercartridges.  **Toner cartridges vervangen**

Witte strepen



Vaag



Ongelijke dichtheid



Het lege gebied bevat zogenaamde nabeelden.



Witte strepen



OPMERKING

Als, van de bovenstaande symptomen, "Witte strepen", "Vaag" en "Ongelijke dichtheid" verschijnt, kunt u nog doorgaan met afdrucken door de stappen van  **Alle toner gebruiken** te volgen.

TIPS

U kunt opgeven dat een melding zoals hoeronder getoond moet worden weergegeven als de afdrukkwaliteit niet kan worden gegarandeerd omdat de tonercartridge het einde van de levensduur heeft bereikt of vanwege een andere reden. Zo voorkomt u verspilling door afdrucken van slechte kwaliteit omdat u van tevoren weet wanneer het tijd is om de tonercartridge te vervangen.

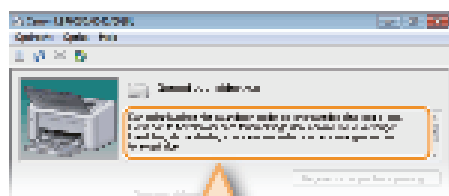

U kunt de afdrukkwaliteit van uw afdrukken verbeteren door de volgende stappen te volgen:

- 1. Selecteer het apparaat door te klikken op  in de systeemplak.
- 2. Selecteer [Opties] > [Apparaatinstellingen] > [Instellingen voor weergave van waarschuwingen].
- 3. Schakel het selectievakje [Waarschuwing einde levensduur tonercartridge weergeven] in en klik

- 1 Selecteer het apparaat door te klikken op  in de systeemplak.

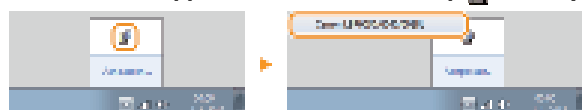

- 2 Selecteer [Opties] > [Apparaatinstellingen] > [Instellingen voor weergave van waarschuwingen].

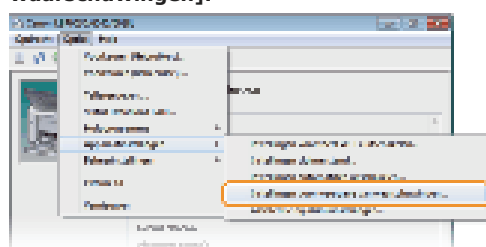

- 3 Schakel het selectievakje [Waarschuwing einde levensduur tonercartridge weergeven] in en klik

op [OK].



BELANGRIJ

- U kunt blijven afdrucken als dit bericht wordt weergegeven, maar de afdrukkwaliteit neemt dan waarschijnlijk wel af.
- Gebruik ook als deze melding niet wordt weergegeven de verschijnselen bovenaan deze pagina als richtlijn om tonercartridges te vervangen. Vervang de tonercartridge als een verschijnsel ontstaat.

KOPPELINGEN

 **Verbruiksartikelen**

Alle toner gebruiken

De volgende verschijnselen doen zich voor als de toner bijna op is.

Witte strepen



Vaag



Ongelijke dichtheid



Neem de volgende stappen als deze verschijnselen zich voordoen. Zo kunt u alle toner in de tonercartridge gebruiken. U kunt nog enige tijd afdrukken voordat de tonercartridge helemaal leeg is. Vervang de tonercartridge als de verschijnselen niet verbeteren nadat u de volgende stappen heeft genomen (➤ **Tonercartridges vervangen**). Lees voordat u start de veiligheidsinstructies in ➤ **Onderhoud en inspecties** en ➤ **Verbruiksartikelen**.

1 Open de bovenklep.

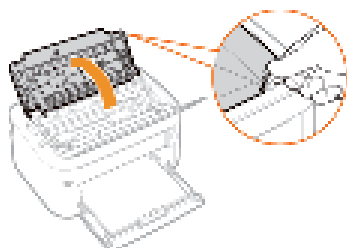

2 Verwijder de tonercartridge.

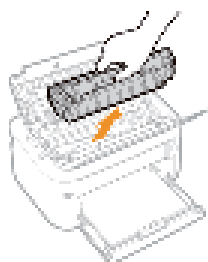

3 Schud de tonercassette vijf of zes keer heen en weer zoals hieronder getoond wordt zodat de toner gelijkmatig in de cartridge wordt verdeeld.

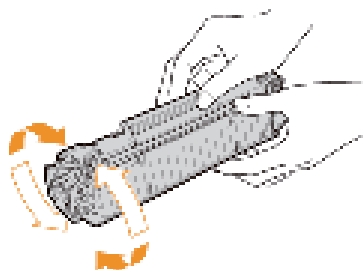

4 Vervang de tonercartridge.

- Uitlijnen met de geleiding van de tonercartridge (➤), en stevig helemaal indrukken.

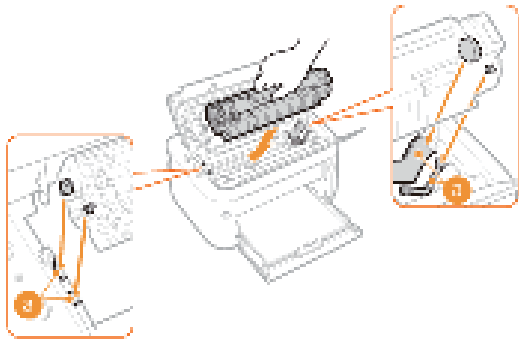

5 Sluit de bovenklep.

Toner cartridges vervangen

Lees voordat u een tonercartridge vervangt de waarschuwingen in [Onderhoud en inspecties](#) en [Verbruiksartikelen](#).

1 Open de bovenklep.

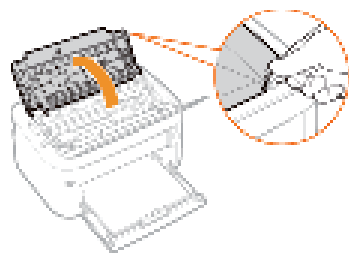

2 Verwijder de tonercartridge.

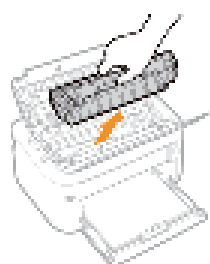

3 Haal de nieuwe tonercartridge uit de beschermende verpakking.

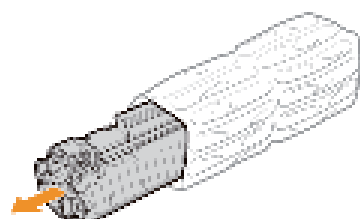

4 Schud de tonercartridge 5 of 6 keer heen en weer zoals hieronder aangegeven om de toner in de cartridge gelijkmatig te verdelen. Leg de cartridge vervolgens op een vlakke ondergrond.

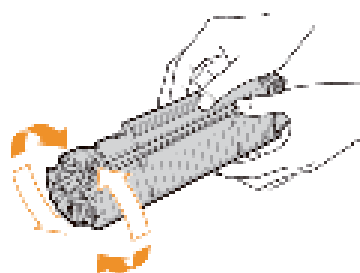

5 Trek de afdichtingstape recht uit de cartridge.

■ De afdichtingstape is ongeveer 50 cm lang.

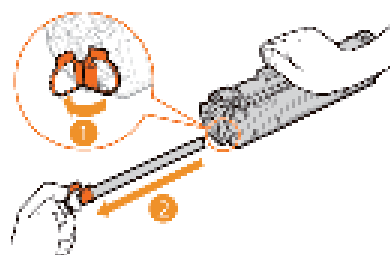

BELANGRIJK

Bij het verwijderen van de afdichtingstape

Afdichtingstape die in de tonercassette achterblijft, kan leiden tot een afname van de afdrukkwaliteit.

- Trek de tape recht naar buiten en niet onder een hoek. Als de tape scheurt, kunt u misschien niet meer alle tape verwijderen.

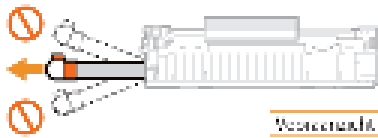

- Als de tape vast komt te zitten tijdens het verwijderen, blijf dan trekken aan de tape tot deze volledig is verwijderd.

6 Vervang de tonercartridge.

- Uitlijnen met de geleiding van de tonercartridge (5), en stevig helemaal indrukken.

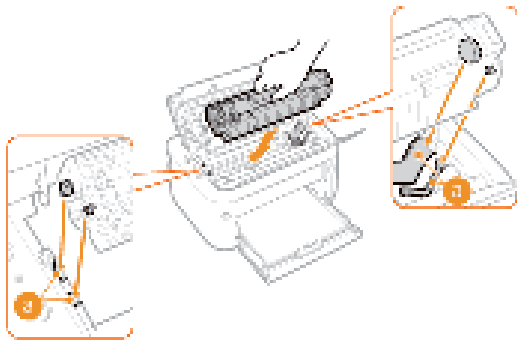

7 Sluit de bovenklep.

Instellingen terugzetten op de standaardwaarden LBP6030w

U kunt de instellingen van het apparaat terugzetten naar de standaardfabrieksinstellingen.

-  **Instellingen terugzetten op de standaardwaarden**
-  **Instellingen voor systeembeheer initialiseren**
-  **Sleutel- en certificaatinstellingen initialiseren**

Instellingen terugzetten op de standaardwaarden LBP6030w

U kunt de instellingen van de Remote UI initialiseren [Preferences] menu (🔧 **Overzicht van menuopties**) om ze terug te zetten op de standaardwaarden.

- 1 Start de Remote UI en meld u in de systeembeheerdersmodus aan. 🖱️ De Remote UI starten
- 2 Klik op [Settings/Registration].

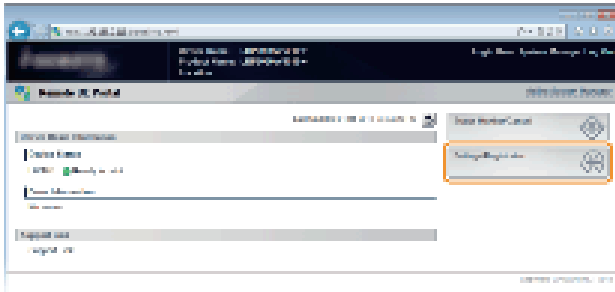

- 3 Klik op [Initialize Setting Information] ▶ [Initialize Menu].

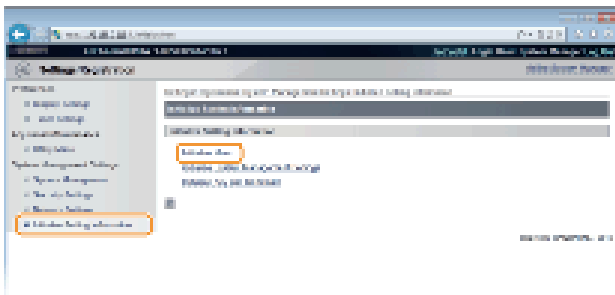

- 4 Selecteer de instellingen om te initialiseren en klik vervolgens op [Initialize].

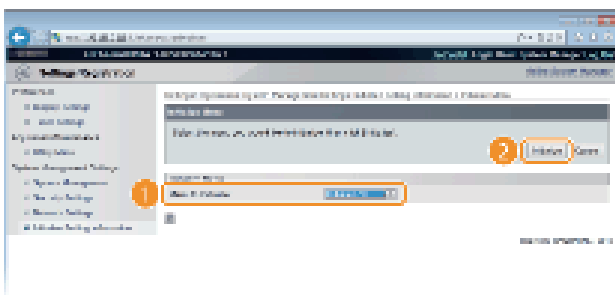

[Menu to Initialize]

Selecteer de instellingen om te initialiseren uit de vervolgkeuzelijst. Selecteer [Initialize All] om beide te initialiseren [Display Settings] en [Timer Settings].

- 5 Klik op [OK].



Instellingen voor systeembeheer initialiseren LBP6030w

U kunt de instellingen van de Remote UI initialiseren [System Management Settings] menu (🔑 **Overzicht van menuopties**) om ze terug te zetten op de standaardwaarden.

OPMERKING

Voor het initialiseren [Key and Certificate Settings] en [CA Certificate Settings] in [Security Settings], zie 🔑 **Sleutel- en certificaatinstellingen initialiseren**.

- 1 Start de Remote UI en meld u in de systeembeheerdersmodus aan. 📄 **De Remote UI starten**
- 2 Klik op [Settings/Registration].

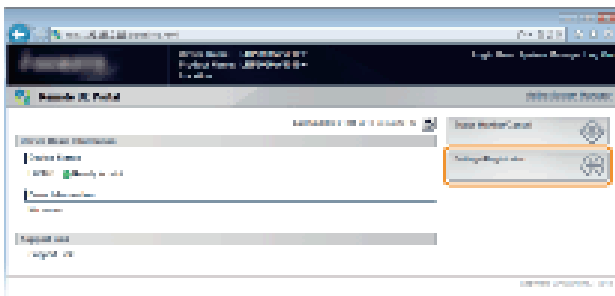

- 3 Klik op [Initialize Setting Information] ▶ [Initialize System Management Settings].

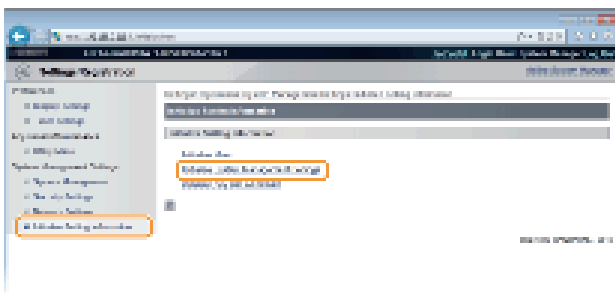

- 4 Selecteer de instellingen om te initialiseren en klik vervolgens op [Initialize].

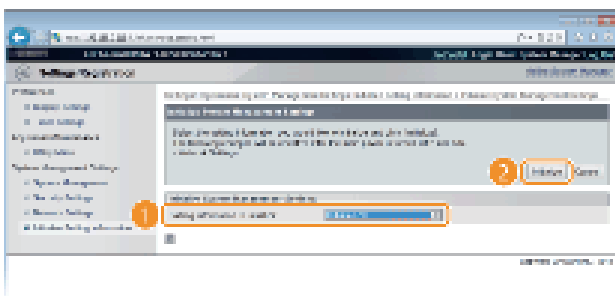

[Setting Information to Initialize]

Selecteer de instellingen om te initialiseren uit de vervolgkeuzelijst. Selecteer [Initialize All] om alle instellingen te initialiseren in [System Manager Information], [Device Information], [Security Settings] en [Network Settings] in één keer.



- 5 Klik op [OK].



6 U heeft de netwerkinstellingen geïnitieerd en start het apparaat opnieuw.

- Zet de machine uit, wacht minimaal 10 seconden en zet de machine weer aan.

Initialiseren met de Wi-Fi-toets

U kunt de toets  (Wi-Fi) gebruiken om de systeembeheerinstellingen van het apparaat te initialiseren. Als u de printer uitschakelt en weer inschakelt terwijl u de toets  (Wi-Fi) ingedrukt houdt, dan worden alle instellingen in het [System Management Settings] menu ( **Overzicht van menuopties**) van de Remote UI in één keer geïnitieerd. Maar de [System Manager Name], [Device Name] en [Location] instellingen van [System Management] worden niet geïnitieerd.

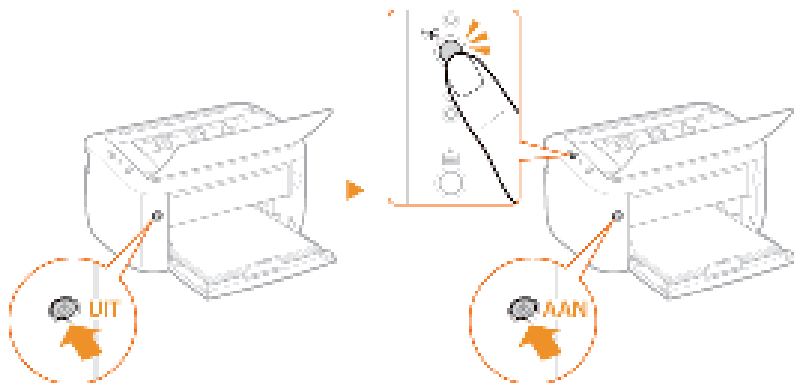

Sleutel- en certificaatinstellingen initialiseren LBP6030W

U kunt de instellingen herstellen van de sleutelparen (sleutel- en certificaatinstellingen) en CA-certificaten terugzetten naar de standaardfabrieksinstellingen. Sleutelparen en CA-certificaten die zijn opgeslagen op de machine worden door de initialisering verwijderd (behalve de vooraf geïnstalleerde CA-certificaten).

OPMERKING

Als u deze initialisatie uitvoert is SSL gecodeerde communicatie waarvoor een sleutelbaar nodig is niet mogelijk. Stel om SSL gecodeerde communicatie te gebruiken een ander sleutelbaar in en schakel de functie weer in.

1 Start de Remote UI en meld u in de systeembeheerdersmodus aan.  De Remote UI starten

2 Klik op [Settings/Registration].

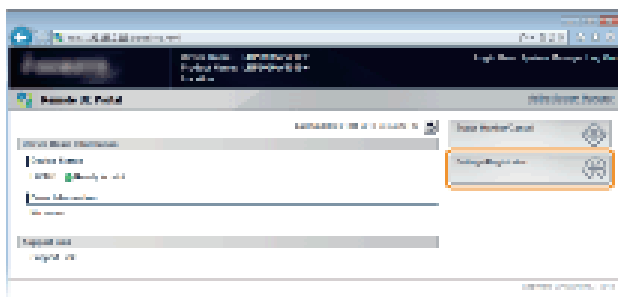

3 [Initialize Setting Information] ▶ [Initialize Key and Certificate].

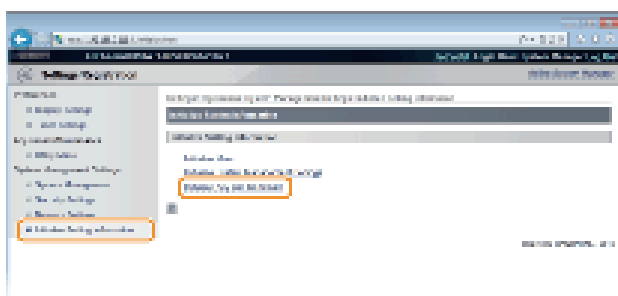

4 Klik op [Initialize].

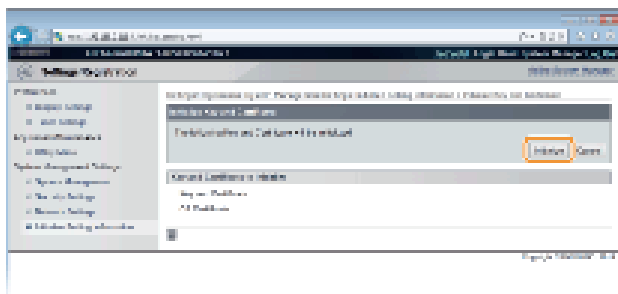

5 Klik op [OK].



 **Instellingen configureren voor sleutelparen en digitale certificaten**

De machine verplaatsen

De machine is zwaar. Volg altijd de onderstaande procedures als u de machine gaat verplaatsen om lichamelijk letsel te voorkomen. Lees ook altijd de veiligheidsvoorschriften voordat u aan de slag gaat. **Belangrijke veiligheidsinstructies**

1 Schakel het apparaat en de computer uit.

- Als u de machine uitschakelt, worden gegevens in de wachtrij verwijderd.

2 Koppel de kabels en het netsnoer van het apparaat los in de numerieke volgorde zoals weergegeven in de onderstaande afbeelding.

- Of een USB-kabel (🔌) is aangesloten hangt af van uw omgeving.

- Stekker
- Netsnoer
- USB-kabel

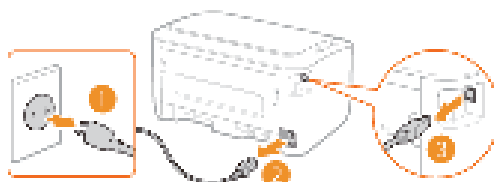

3 Verwijder de tonercartridges als u de machine over een grotere afstand gaat transporteren. **Tonercartridges vervangen**

4 Sluit de multifunctionele lade en uitvoerlade en draag het apparaat naar de nieuwe plek.

- Draag de printer door het apparaat aan beide zijden vast te houden vanaf de voorzijde.

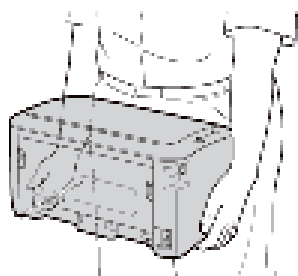

5 Zet het apparaat voorzichtig neer op de nieuwe gebruikslocatie.

- Zie de "Aan de slag" voor de te volgen procedure na het verplaatsen van het apparaat. **Meegeleverde documentatie**

Bijlage

Dit hoofdstuk bevat de technische specificaties van dit apparaat, instructies voor het gebruik van de e-Handleiding, disclaimers, auteursrechtinformatie en andere belangrijke informatie voor u. Raadpleeg de informatie indien nodig.

Handige functies

Het is zeker de moeite waard om de functies uit te proberen die in dit hoofdstuk worden beschreven. De functies zijn onderverdeeld in vier categorieën: "Milieubesparing levert geld op", "Efficiënter werken" en "Ongekende mogelijkheden".

Milieubesparing levert geld op



01 Meerdere pagina's op één vel papier afdrukken

Als een document veel pagina's telt, kan de afdruk onhandig groot zijn - moeilijk om te hanteren en op te slaan en ook moeilijk te lezen. Er is echter een oplossing. Meerdere pagina's afdrukken op één vel! Zo bespaart u papier en zijn uw documenten kleiner en gemakkelijker te hanteren.



Zie [Meerdere pagina's op één vel afdrukken](#) voor meer informatie over deze functie.

02 Slaapstand

U kunt energie besparen door de machine in te stellen om automatisch naar de slaapstand te gaan als de machine niet wordt gebruikt. U hoeft de stroom niet telkens uit te zetten maar u kunt het stroomverbruik van de machine toch beperken. De automatische uitschakelfunctie kan de besparingen stimuleren door de machine automatisch uit te schakelen als deze gedurende langere tijd niet wordt gebruikt. Deze handige functies werken op de achtergrond om elke dag stroom en geld te besparen.



Stroom besparen door de machine in de slaapstand te zetten: [Slaapstand instellen](#)

De machine configureren om automatisch uit te schakelen: [Instelling automatisch uitschakelen](#)

03 Toner besparen

Om op toner te besparen, kunt u de draftmodus gebruiken voor testafdrukken. Of u kunt schakelen tussen de modi al naar gelang het doel en de normale modus gebruiken voor prachtige foto's en de draftmodus voor bedrijfsdocumenten die geen presentatiekwaliteit vereisen.



Zie [Toner besparen](#) voor meer informatie over deze functie.

Efficiënter werken



01



Beheer op afstand met printerstatusvenster en de Remote UI



Met het printerstatusvenster en de Remote UI* kunt u de machine op afstand beheren vanaf de computer op uw bureau. U kunt de staat van de machine in de gaten houden op uw computer en ook foutmeldingen controleren. Als er een afdrukfout ontstaat, verschijnt het printerstatusvenster automatisch om u te informeren via eenvoudig te begrijpen meldingen en animaties. Bespaar tijd en moeite door problemen weg te nemen tussen uw bureau en de machine. De Remote UI maakt het eenvoudig om de machine te configureren, waaronder veel items voor netwerkinstellingen.

* De Remote UI is alleen beschikbaar op de LBP6030w.

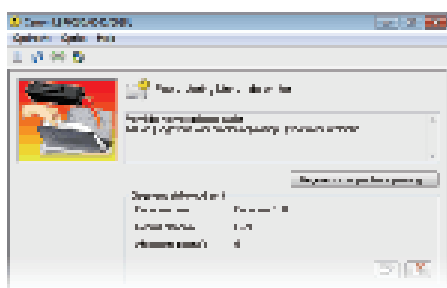

Voor meer informatie over het printerstatusvenster, raadpleeg [Printerstatusvenster](#).

Zie [Werken met de Remote UI](#) voor meer informatie over de Remote UI.

02



Favoriete instellingen registreren en op elk moment oproepen



Iedereen op kantoor gebruikt de printer. Als u de populairste instellingen registreert als de standaardinstellingen, dan kunt u ze meteen gebruiken. U kunt ook veel gebruikte afdrukcombinaties registreren als 'profielen'. U roept dan in één handeling uw favoriete instellingen op door een profiel te selecteren in plaats van dat u elke instelling moet selecteren als u gaat afdrukken.

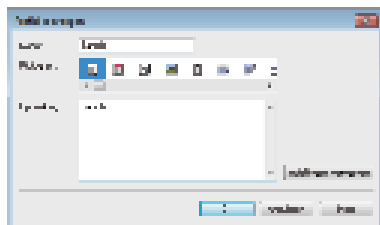

Standaardafdrukinstellingen wijzigen: [De standaardinstellingen wijzigen](#)

Combinaties van veelgebruikte afdrukinstellingen opslaan als 'profielen': [Combinaties van veelgebruikte afdrukinstellingen opslaan](#)

03



Tijd besparen met snelkoppelingen



Ongekende mogelijkheden

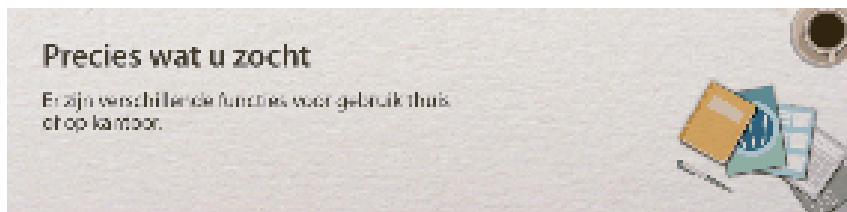

01



Afdrukken beveiligen



Voor persoonlijke informatie en vertrouwelijke documenten die u privé wilt houden, kunt u watermerken afdrukken zoals "VERTROUWELIJK" of "STRENG GEHEIM". Naast deze standaardwatermerken, kunt u ook uw eigen watermerken ontwerpen.



Zie [Afdrukken met watermerk](#) voor meer informatie over deze functie.

02



Draadloos werken (LBP6030w)



Geen kabels, snelle installatie, eenvoudig onderhoud. Als u beschikt over een draadloze LAN-router met WPS, hoeft u helemaal geen instellingen op te geven en kunt u bijna meteen aan de slag. Geniet van een overzichtelijk en gebruiksvriendelijk documentsysteem dat alleen mogelijk is met een draadloze oplossing. Het systeem is compatibel met IEEE 802.11b/g/n en biedt ook ondersteuning voor WEP en WPA/WPA2-PSK (TKIP/AES-CCMP) voor een krachtige beveiliging.



Zie [Verbinding maken met een Draadloos LAN](#) voor meer informatie over deze functie.

03



Posters maken



U kunt een afdruk op één vel uitvergroten om zo een hele grote poster te maken. Een grote poster wordt afgedrukt op negen vellen. Plak deze aan elkaar in een raster van 3x3 en het resultaat mag er zijn!



Zie [Posters afdrukken](#) voor meer informatie over deze functie.

04



Automatisch hand-outs voor vergaderingen sorteren



Wanneer u meerdere exemplaren van een document bestaande uit meerdere pagina afdrukt, kunt u de sorteefunctie gebruiken om een exemplaar per keer af te drukken met alle pagina's in de juiste volgorde. Dit is handig bij het opstellen van hand-outs voor vergaderingen of presentaties.



Zie  **Afdrukken sorteren per pagina** voor meer informatie over deze functie.

Technische specificaties

Vanwege voortdurende productverbeteringen kunnen de specificaties van dit apparaat veranderen zonder voorafgaande kennisgeving.

-  **Apparaatspecificaties**
-  **Specificaties draadloos LAN**
-  **Papier**

Apparaatspecificaties

Hardwarespecificaties

Softwarespecificaties

Hardwarespecificaties

Type	Bureaubladprinter
Afdruksysteem	Halfgeleider laser + dry-type elektrografisch systeem
Tonerfixeersysteem	Systeem voor het fixeren op aanvraag
Afdruksnelheid*1 (Normaal papier (60 tot 89 g/m ²), A4 doorlopend afdrukken)	18 pagina's/ minuut
Opwarmtijd*2 (vanaf stroom aan tot het apparaat naar stand-by gaat)	10 seconden of minder
Hersteltijd*3 (herstel van sluimermodus naar stand-by)	1 seconde of minder
Tijd eerste afdruk*3 (A4 afdrukken)	Ong. 7,8 seconden
Geschikt papier	 Papier
Papiercapaciteit (Multifunctionele lade)	Circa 150 vellen
Uitvoerlade	Bedrukte zijde onder
Uitvoercapaciteit*4 (Uitvoerlade)	Circa 100 vellen
Geluid (gemeten overeenkomstig met ISO 7779, vastgestelde geluidsemisatie overeenkomstig met ISO 9296)	<p>LwAd (opgegeven A-gewogen geluidsvermogeniveau (1B = 10 dB))</p> <ul style="list-style-type: none"> ■ Tijdens stand-by: Onhoorbaar *5 ■ Tijdens het afdrukken: 6,53 B of minder <p>LpAm (opgegeven A-gewogen geluidsdruk niveau (positie naast de apparatuur))</p> <ul style="list-style-type: none"> ■ Tijdens stand-by: Onhoorbaar *5 ■ Tijdens het afdrukken: 49,3 dB
Omgevingsomstandigheden (alleen machine)	<p>Bedrijfsomgeving</p> <ul style="list-style-type: none"> ■ Temperatuur: 10 tot 30 °C ■ Relatieve luchtvochtigheid: 20 tot 80% RH (geen condensvorming)
Hostinterface	<p>LBP6030w</p> <ul style="list-style-type: none"> ■ USB-interface: Hi-Speed USB/USB ■ Netwerkiterface: IEEE 802.11b/g/n <p>LBP6030B / LBP6030</p> <ul style="list-style-type: none"> ■ USB-interface: Hi-Speed USB/USB
Gebruikersinterface	<p>LBP6030w</p> <ul style="list-style-type: none"> ■ LED-indicators: 3 ■ Bedieningstoetsen: 2 <p>LBP6030B / LBP6030</p>

	<ul style="list-style-type: none"> ■ LED-indicators: 2 ■ Bedieningstoetsen: 1
Stroom	220 tot 240 V (± 10 %), 50/60 Hz (± 2 Hz)
Stroomverbruik*6 (20 °C)	<ul style="list-style-type: none"> ■ Maximum: 870 W of minder ■ Tijdens werking: Ongeveer 330 W ■ Tijdens stand-by: <ul style="list-style-type: none"> 1,8 W of minder (USB-aansluiting) 2,8 W of minder (draadloze LAN-verbinding) (alleen LBP6030w) ■ Tijdens slaapstand: <ul style="list-style-type: none"> 0,8 W of minder (USB-aansluiting) 1,6 W of minder (draadloze LAN-verbinding) (alleen LBP6030w) ■ Als de hoofdschakelaar uit is: 0,5 W of minder
Benodigheden	 Verbruiksartikelen
Gewicht	<p>Machine en toebehoren</p> <ul style="list-style-type: none"> ■ Machine (exclusief tonercartridge): ong. 5,0 kg ■ Toner cartridge: ong. 0,5 kg <p>Benodigheden</p> <ul style="list-style-type: none"> ■ Toner cartridge (Canon Cartridge 725): ong. 0,5 kg

*1 De afdruksnelheid kan afnemen afhankelijk van de instellingen voor de modus uitvoeraanpassing, papierformaat en type, invoerrichting en aantal exemplaren.

*2 Kan variëren al naar gelang de gebruiksvoorwaarden (installatie-omgeving, etc.).

*3 Kan variëren al naar gelang de uitvoeromgeving.

*4 Kan variëren al naar gelang de installatie-omgeving en de gebruikte papiersoort.

*5 Geeft aan dat het geluidsdruk niveau van elke bystanderpositie lager is dan de ISO 7779 absolute criteria voor het achtergrondgeluidniveau.

*6 Ook als de hoofdschakelaar van de printer is uitgeschakeld, wordt er enige stroom verbruikt als de stekker in het stopcontact zit. Trek de stekker uit het stopcontact als niet wilt dat de printer stroom verbruikt.

Softwarespecificaties

Afdruksoftware	UFR II
Afdrukbaar vlak	 Afdrukgebied

Specificaties draadloos LAN **LBP6030w**

Normen	IEEE 802.11b/g/n
Transmissieschema	DS-SS-systeem, OFDM-systeem
Frequentiebereik	2.412 t/m 2.472 MHz
Snelheid gegevensverzending	<p>IEEE 802.11b 1/2/5,5/11 Mbps</p> <p>IEEE 802.11g 6/9/12/18/24/36/48/54 Mbps</p> <p>IEEE802.11n</p> <ul style="list-style-type: none"> ■ SGI ongevalideerd 20 MHz: 6.5/13/19.5/26/39/52/58.5/65 Mbps ■ SGI gevalideerd 20 MHz: 7.2/14.4/21.7/28.9/43.3/57.8/72.2 Mbps ■ SGI ongevalideerd 40 MHz: 13.5/27/40.5/81/108/121.5/135 Mbps ■ SGI gevalideerd 40 MHz: 15/30/45/60/90/120/150 Mbps
Communicatiemodus	Infrastructuurmodus
Beveiliging	WEP, WPA-PSK (TKIP/AES-CCMP), WPA2-PSK (TKIP/AES-CCMP)
Verbindingsmethode	WPS (Wi-Fi Protected Setup), Handmatige configuratie

Papier

■ Ondersteunde papierformaten

Papierformaten die geladen kunnen worden in de multifunctionele lade worden hieronder weergegeven.

A4 (210,0 mm x 297,0 mm)

B5 (182,0 mm x 257,0 mm)

A5 (148,5 mm x 210,0 mm)

Legal (215,9 mm x 355,6 mm)

Letter (215,9 mm x 279,4 mm)

Executive (184,2 mm x 266,7 mm)

Oficio (216,0 mm x 317,0 mm)

Brazil Oficio (216,0 mm x 355,0 mm)

Mexico Oficio (216,0 mm x 341,0 mm)

Foolscap (216,0 mm x 330,0 mm)

16K (195,0 mm x 270,0 mm)

Envelop Monarch (98,4 mm x 190,5 mm)

Envelop nummer 10 (COM10s) (104,7 mm x 241,3 mm)

Envelop DL (110,0 mm x 220,0 mm)

Envelop C5 (162,0 mm x 229,0 mm)

Aangepast papierformaat (breedte 76,2 tot 216,0 mm x lengte 188,0 tot 356,0 mm)

■ Papiercapaciteit van de papierlade per papiersoort

In dit apparaat kan chloorvrij papier worden gebruikt.

	Papiersoort	Capaciteit (Multifunctionele lade)
Normaal papier*1	60 tot 80 g/m ²	Circa 150 vellen
	81 tot 89 g/m ²	Circa 120 vellen
Dik papier	90 tot 105 g/m ²	Circa 100 vellen
	106 tot 163 g/m ²	Circa 60 vellen
Transparant*2 *3		Circa 100 vellen
Labels *3		Circa 50 vellen
Envelop		Circa 10 vellen

*1 Kringlooppapier kan worden gebruikt.

*2 Gebruik speciale transparanten voor laserprinters.

*3 Gebruik alleen het formaat A4 of Letter.

■ Apparaatinstellingen voor papiersoorten

Papier plaatsen

■ Afdrukgebied

Het afdrukgebied wordt grijs weergegeven. Voor enveloppen is een 10 mm marge nodig aan de bovenkant, onderkant, links en rechts.

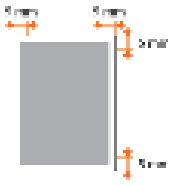

Verbruiksartikelen

Het volgende is een handleiding voor de geschatte vervanging van de verbruiksartikelen gebruikt in dit apparaat, Schaf verbruiksartikelen aan via uw plaatselijke, erkende Canon-dealer. Let op veiligheid- en gezondheidswaarschuwingen bij het gebruiken en opslaan van verbruiksartikelen (🔧 **Verbruiksartikelen**).

OPMERKING

Afhankelijk van de installatie-omgeving, papierformaat of documenttype, is het mogelijk dat verbruiksartikelen vervangen moeten worden voor het einde van de geschatte levensduur.

■ Toner cartridges

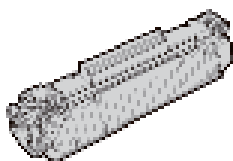

Meegeleverde tonercartridges

De gemiddelde capaciteit * van de tonercartridge die bij het apparaat wordt geleverd is 700 vellen.

* De gemiddelde capaciteit is gebaseerd op de standaard "ISO/IEC 19752" (de wereldwijde standaard die door de ISO (International Organization for Standardization) is uitgegeven met betrekking tot de methode voor het bepalen van het verbruik van tonercartridges voor monocrome elektrofotografische printers en multifunctionele apparaten die printeronderdelen bevatten) bij het afdrukken op papier van A4-formaat met de standaardinstelling voor afdruidichtheid.

Vervangende tonercartridges

Voor een optimale printkwaliteit worden originele tonercassettes van Canon aanbevolen als u de tonercassette vervangt.

Canon Genuine-tonercartridge	Gemiddelde capaciteit van tonercartridge*
Canon Cartridge 725	1600 vellen

OPMERKING

Bij het vervangen van tonercartridges (🔧 **Tonercartridges vervangen**)

KOPPELINGEN

🔧 Tonercartridges vervangen

Meegeleverde documentatie

Het apparaat wordt geleverd met de volgende handleidingen. Raadpleeg deze handleidingen als u iets niet weet.

Aan de slag		Lees deze handleiding eerst. Het bevat eenvoudig te begrijpen uitleg over alles wat u doen om de machine in te stellen, van het verwijderen van het verpakkingsmateriaal tot aan het configureren van de instellingen. Ook het basisonderhoud wordt uitgelegd.
		Deze handleiding is geschreven in de volgende talen. Bulgaars, Kroatisch, Tsjechisch, Estlands, Grieks, Hongaars, Letlands, Litouws, Perzisch, Portugees, Roemeens, Slowaaks, Sloveens, Oekraïens
e-Handleiding (deze handleiding)		In deze handleiding worden alle functies van het apparaat beschreven. U kunt de handleiding weergeven in een webbrowser. U kunt informatie bekijken per categorie of een trefwoord invoeren om alleen pagina's over een bepaald onderwerp te bekijken. Gebruik van deze elektronische handleiding
Installatiehandleiding van printerstuurprogramma		In deze handleiding wordt beschreven hoe u de printerstuurprogramma's installeert op de User Software CD-ROM/DVD.

Gebruik van deze elektronische handleiding

De e-Handleiding is een handleiding die u op uw computer kunt bekijken en die alle functies van het apparaat beschrijft. U kunt zoeken op basis van uw bedoeld gebruik of een trefwoord invoeren om snel de pagina te vinden die u zoekt. U kunt de e-Handleiding gebruiken door deze op uw computer te installeren of door de e-Handleiding rechtstreeks vanaf de cd-rom/dvd te starten.  **De elektronische handleiding installeren**

De gewenste informatie opzoeken

U kunt zoeken naar de gewenste pagina door de volgende drie methoden te gebruiken.

De inhoud doorzoeken

U kunt zoeken naar de gewenste pagina door het onderwerp te selecteren in het tabblad [Inhoudsopgave] aan de linkerkant van het scherm en vervolgens het hoofdstukpictogram naast het onderwerp te selecteren.

 **Bovenste pagina**

 **Onderwerppagina**

Zoeken op trefwoord

U kunt zoeken door trefwoorden in te voeren zoals "envelop" of "tonercartridge". De pagina's waarop de trefwoorden staan worden weergegeven. U kunt ook zinnen invoeren zoals "papier plaatsen". De zoekopdracht zoekt dan naar onderwerpen met alle woorden in de zin (AND zoekopdracht).

 **Het tabblad Zoeken**

Siteoverzicht doorzoeken

Klik op [Sitemap] boven aan het scherm en er wordt een lijst weergegeven met alle onderwerpen van de e-Handleiding. Vanaf hier kunt u zoeken naar het gewenste onderwerp.

 **Inhoudsopgave**

OPMERKING

Systemvereisten

Om de e-Handleiding te gebruiken, zijn de volgende webbrowsers vereist. De inhoud van de e-Handleiding wordt mogelijk niet correct weergegeven als u een browser gebruikt die niet in de onderstaande lijst staat.

Windows: Internet Explorer 8.0/9.0/10.0/11.0, Firefox 24.x ESR/26.0

Mac OS: Safari 7.0, Firefox 24.x ESR/26.0

De elektronische handleiding installeren

Installeer de e-Handleiding op uw computer vanaf de cd-rom/dvd die bij de machine is geleverd.

- 1 Plaats de meegeleverde cd-rom/dvd User Software in het cd-romstation van uw computer.
- 2 Klik op [Aangepaste installatie].

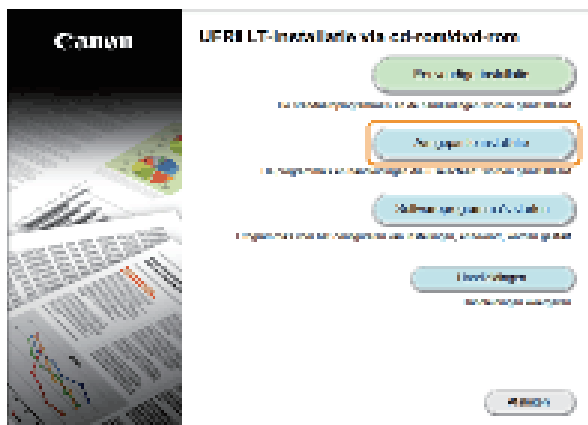

OPMERKING

- Als het bovenstaande scherm niet wordt weergegeven  **Het scherm [Installatie via cd-rom/dvd-rom] weergeven**
- Indien [AutoPlay] wordt weergegeven, klik op [Run Mlnst.exe].

- 3 Verwijder het vinkje in keuzevakje [Printerstuurprogramma] en klik op [Installeren].

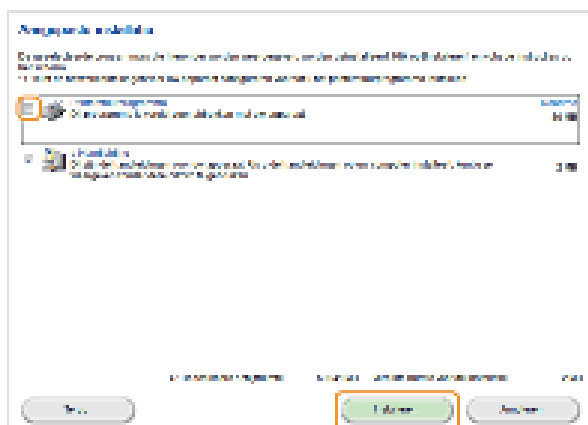

- 4 Lees de licentieovereenkomst en klik op [Ja] om akkoord te gaan.

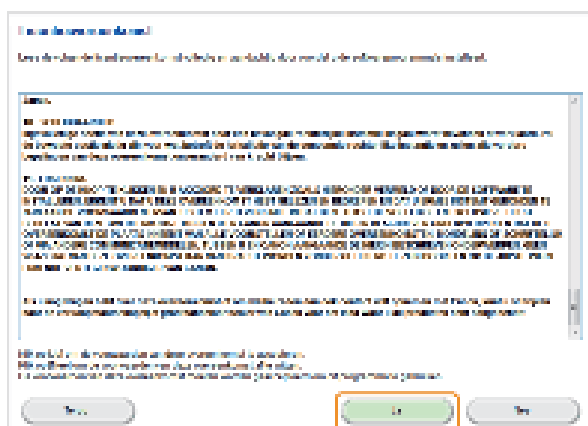

Klik op [Installeren].

5

- Als u de installatiebestemming wilt wijzigen, klikt u op [Bladeren] en selecteert u de gewenste locatie.

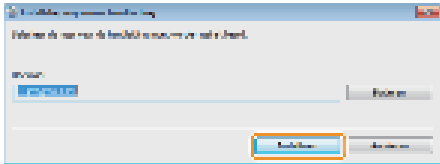

- De installatie wordt gestart.

6 Klik op [Afsluiten].

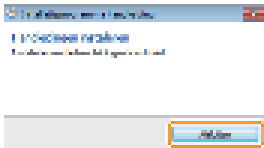

7 Klik op [Volgende] ► [Afsluiten].

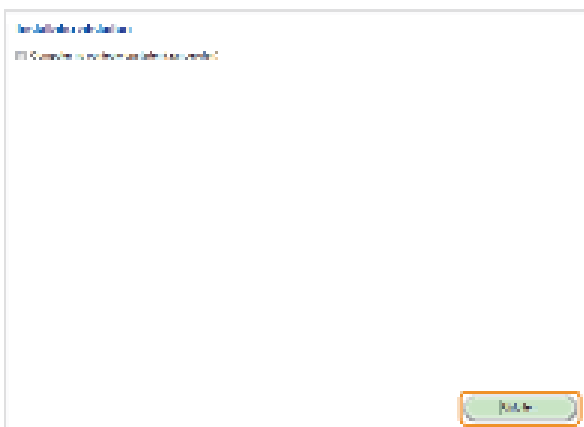

De e-Handleiding weergeven

Dubbeltklik op het pictogram van de snelkoppeling voor de e-Handleiding op het bureaublad.



OPMERKING

Als er een beveiligingswaarschuwing wordt weergegeven

Klik op [Geblokkeerde inhoud toestaan].



De e-Handleiding bekijken vanaf de cd-rom/dvd

- 1 Plaats de meegeleverde cd-rom/dvd User Software in het cd-romstation van uw computer.**
 - Als het scherm [Installatie via cd-rom/dvd-rom] niet wordt weergegeven **Het scherm [Installatie via cd-rom/dvd-rom] weergegeven**
 - Indien [AutoPlay] wordt weergegeven, klik op [Run MInst.exe].
- 2 Klik op [Handleidingen].**
- 3 Klik op [e-Handleiding].**

De elektronische handleiding verwijderen

U kunt de e-Handleiding desgewenst van de computer verwijderen.

- 1 Plaats de meegeleverde cd-rom/dvd User Software in het cd-romstation van uw computer.
- 2 Klik op [Softwareprogramma's starten].



OPMERKING

- Als het bovenstaande scherm niet wordt weergegeven  **Het scherm [Installatie via cd-rom/dvd-rom] weergeven**
- Indien [AutoPlay] wordt weergegeven, klik op [Run Mlnst.exe].

- 3 Klik op [Starten] voor [Handleiding verwijderen].

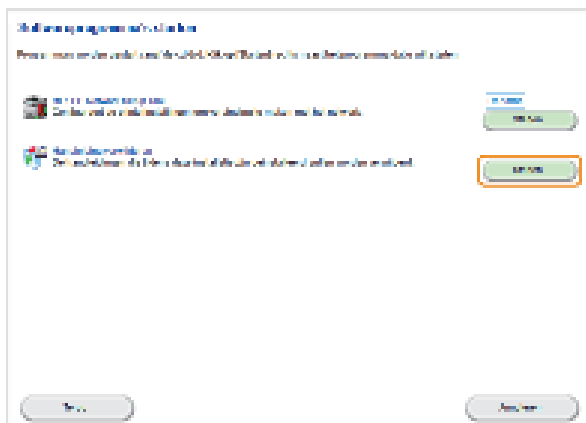

- 4 Klik op [Volgende].

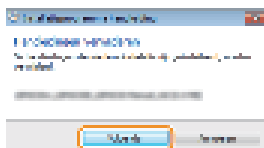

 De deinstallatie begint.

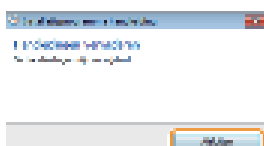

- 5 Klik op [Afsluiten].

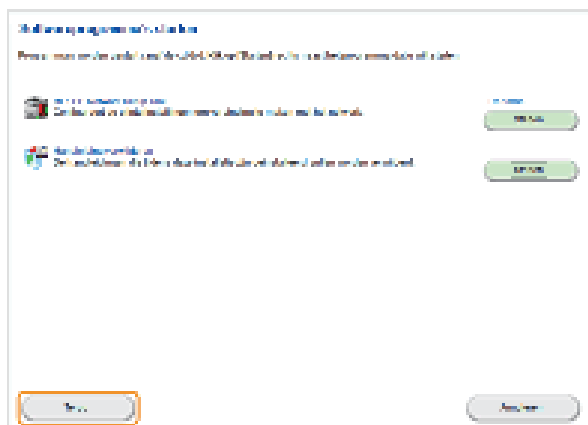

6 Klik op [Terug] ► [Afsluiten].



Handige functies

Verschillende praktijkvoorbeelden om het apparaat zo efficiënt mogelijk te gebruiken. Klik op  /  /  om praktijkvoorbeelden op categorie weer te geven. Klik op het bewegende beeld voor meer informatie over elke categorie. U kunt het beeld stoppen door de aanwijzer erop te zetten. **Handige functies**

[Beknopte Help]/[Problemen oplossen]/[Onderhoud]

Klik hierop als er onverwachts problemen zijn met het apparaat of als u dit wilt reinigen.

[Voor Mac OS-gebruikers]

Klik om voorzorgsmaatregelen te bekijken bij gebruik van Mac OS.

[Kennisgeving]

Klik hierop om belangrijke informatie weer te geven waarmee u bekend moet zijn voordat u het apparaat gaat gebruiken.

[Vestigingen]

Klik hierop om contactgegevens weer te geven voor vragen over het apparaat.

Handige functies

Op deze pagina staan verschillende praktijkvoorbeelden om het apparaat zo efficiënt mogelijk te gebruiken.

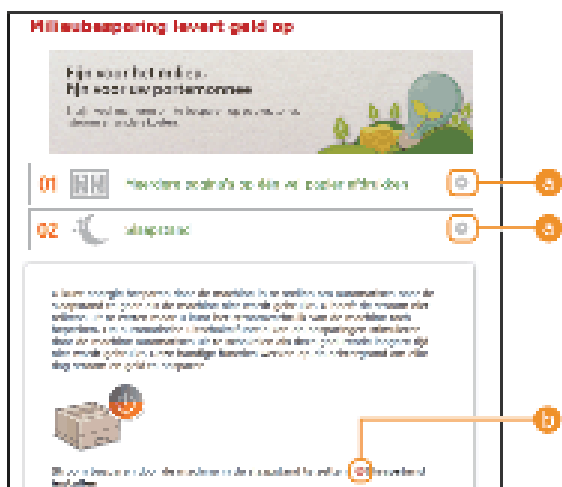

Klik hier om het venster groter te maken om de informatie te tonen. Klik nogmaals om het venster kleiner te maken.



Klik hierop om het desbetreffende onderwerp weer te geven.

Onderwerppagina

Onderwerppagina's bevatten informatie over het configureren en gebruiken van het apparaat.

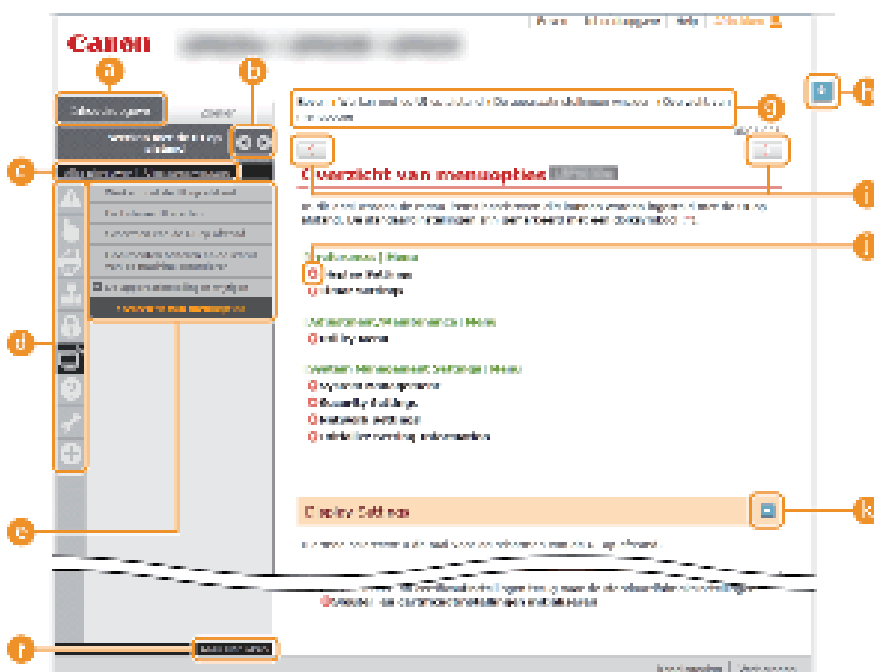

[Inhoudsopgave]

Hoofdstukpictogrammen en onderwerptitels worden weergegeven op dit tabblad.



Het tabblad [Inhoudsopgave] kan breder of smaller worden gemaakt.

[Alles uitvouwen]/[Alles samenvouwen]

Klik op [Alles uitvouwen] om alle subgedeelten van alle onderwerpen weer te geven. Klik op [Alles samenvouwen] om alle subgedeelten van alle onderwerpen te sluiten.

Hoofdstukpictogrammen

Klik op een hoofdstukpictogram om naar het begin van het overeenkomstige hoofdstuk te navigeren.

Onderwerpen

Geeft de onderwerpen van het geselecteerde hoofdstuk weer. Als "+" wordt weergegeven op het onderwerp, klikt u hierop om de subgedeelten van dat onderwerp weer te geven. Klik op "-" om het uitgevouwen onderwerp te sluiten.

[Alles afdrukken]

Alle pagina's van het geselecteerde hoofdstuk worden in een afzonderlijk venster geopend. Het hoofdstuk kan indien nodig worden afgedrukt.

Navigatie

Dit toont aan welk hoofdstukonderwerp u momenteel bekijkt.



Klik hierop om naar het begin van de pagina te gaan.



Klik hierop om het vorige of volgende onderwerp weer te geven.



Klik hierop om naar de overeenkomstige pagina te gaan. Klik op "Terug" in uw webbrowser om terug te gaan naar de vorige pagina.



Klik hierop om verborgen gedetailleerde beschrijvingen weer te geven. Klik opnieuw om de gedetailleerde beschrijvingen te sluiten.

Het tabblad Zoeken

Dit tabblad bevat een tekstvak om een zoekopdracht uit te voeren en naar de gewenste pagina te zoeken.

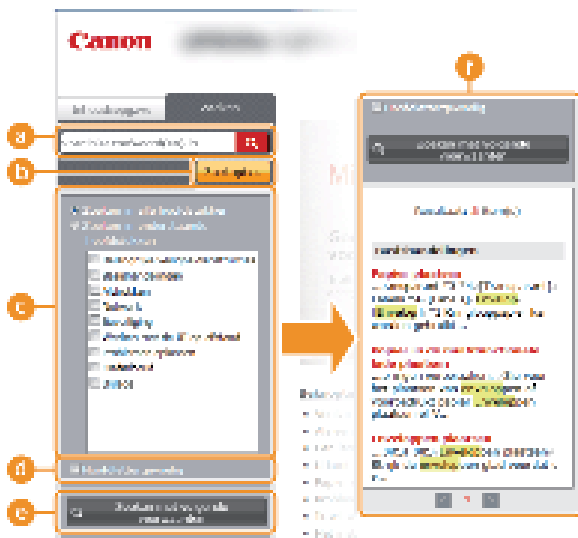

[Voer hier trefwoord(en) in]

Voer één of meerdere trefwoorden in en klik op  om de zoekresultaten weer te geven in een resultatenlijst. U kunt een zin invoeren om pagina's te zoeken die alle woorden van de zin bevatten. Zet de zin tussen aanhalingstekens om de exacte zin te vinden.

[Zoekopties]

Klik om de zoekvoorwaarden te specificeren zoals het bereik van de zoekopdracht en hoofdlettergevoeligheid.



Zoekbereik selecteren

U kunt dit gebruiken om de individuele hoofdstukken te selecteren om te doorzoeken. Hierdoor kunt u efficiënter zoeken als u de hoofdstukken kunt voorspellen met het onderwerp waarnaar u zoekt.



Zoekopties selecteren

Schakel het selectievakje in om bij het zoeken onderscheid te maken tussen hoofdletters en kleine letters.

[Zoeken met volgende voorwaarden]

 en  Specificeer de voorwaarden. Druk er na instelling op om de zoekopdracht uit te voeren en de resultaten weer te geven in de lijst [Resultaat].

Resultatenlijst

Geeft de zoekresultaten weer van de pagina's die de opgegeven trefwoorden bevatten. Zoek in de resultaten naar de gewenste pagina en klik op de onderwerptitel van de pagina. Als de resultaten niet op één pagina passen, klikt u op  /  of een paginanummer om de resultaten op de overeenkomstige pagina weer te geven.

Inhoudsopgave

Op deze pagina worden de titels van alle onderwerpen in de e-Handleiding weergegeven.

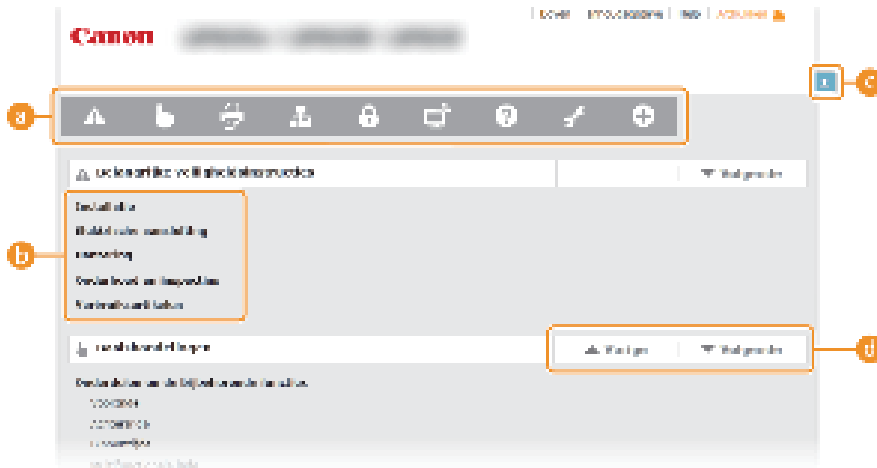

Hoofdstukpictogrammen

Klik hierop om naar de inhoudsopgave van het geselecteerde hoofdstuk te gaan.

Onderwerptitels

Geeft titels en onderwerpen weer. Klik op een titel of onderwerp om naar de pagina te gaan.



Klik hierop om naar het begin van de pagina te gaan.



Klik hierop om naar het vorige of volgende hoofdstuk te gaan.

De e-Handleiding weergeven

Markeringen

Waarschuwingen met betrekking tot veiligheid, beperkingen en waarschuwingen met betrekking tot de bediening van het apparaat, nuttige tips en andere informatie worden weergegeven met behulp van de onderstaande markeringen.



Hiermee wordt een waarschuwing aangeduid voor handelingen die de dood of persoonlijk letsel tot gevolg kunnen hebben als ze niet juist worden uitgevoerd. Voor een veilig gebruik van dit apparaat moet u deze waarschuwingen altijd ter harte nemen.



Hiermee wordt aangegeven dat u voorzichtig moet zijn bij handelingen die persoonlijk letsel tot gevolg kunnen hebben als ze niet juist worden uitgevoerd. Voor een veilig gebruik van dit apparaat moet u deze waarschuwingen altijd ter harte nemen.



Geeft een bewerking aan die niet mag worden uitgevoerd. Lees deze items aandachtig door en zorg ervoor dat u de beschreven bewerkingen niet uitvoert.

BEIANGRIJK

Hiermee worden bedieningsvereisten en -beperkingen aangeduid. Lees deze punten zorgvuldig door voor een juiste bediening van het apparaat en om schade aan het apparaat of eigendom te voorkomen.

OPMERKING

Hiermee wordt een uitleg van een handeling gegeven. Het kan ook extra informatie over een procedure bevatten.

TIPS

Geeft nuttige functies of tips voor het gebruiken van het apparaat aan.

Toetsen

Toetsen op het apparaat en knoppen op het computerscherm worden als volgt weergegeven:

Type	Voorbeeld weergave in de e-Handleiding
Machinetoets	 (Papier) toets
Knoppen en andere interface-onderdelen die op het computerscherm worden weergegeven	[Voorkeuren]

Computerschermen

Tenzij anders aangegeven, zijn de displays waarnaar wordt verwezen in de e-Handleiding afkomstig van de LBP6030w. Afhankelijk van het besturingssysteem dat u gebruikt, kan de weergave van de displays in deze handleiding iets afwijken van de werkelijke displays. De weergave van stuurprogramma's en software kan ook variëren afhankelijk van hun versie.

Afbeeldingen

- Tenzij anders weergegeven zijn de afbeeldingen gebruikt in de e-Handleiding van LBP6030w.
- Afhankelijk van uw land of regio kan de vorm van uw netsnoer en de wandcontactdoos verschillen van de afbeeldingen in de e-Handleiding.

Overige

In deze bijlage worden basisbewerkingen van Windows beschreven. De bijlage bevat verder disclaimers, auteursrechtinformatie en andere belangrijke informatie.

Basisbewerkingen in Windows

- Het onderdeel [Computer] of [Deze computer] weergeven
- De printermap weergeven
- Inschakelen [Netwerkdetectie]
- Printers weergeven die worden gedeeld op de printserver
- Het scherm [Installatie via cd-rom/dvd-rom] weergeven
- Een testpagina afdrukken in Windows
- De bitarchitectuur controleren
- De printerpoort controleren
- Bidirectionele communicatie controleren
- De SSID controleren waarop uw computer is aangesloten

■ Het onderdeel [Computer] of [Deze computer] weergeven

Windows XP/Server 2003

[Starten] ► selecteer [Mijn computer].

Windows Vista/7/Server 2008

[Starten] ► selecteer [Computer].

Windows 8/Server 2012

Klik met de rechtermuisknop in de linkerbenedenhoek van het scherm ► selecteer [File Explorer] ► [Computer] of [Deze PC].

■ De printermap weergeven

Windows XP Professional/Server 2003

[Start] ► selecteer [Printers en faxapparaten].

Windows XP Home Edition

[Start] ► selecteer [Configuratiescherm] ► [Printers en andere hardware] ► [Printers en faxapparaten].

Windows Vista

[Start] ► selecteer [Configuratiescherm] ► [Printer].

Windows 7/Server 2008 R2

[Start] ► selecteer [Apparaten en printers].

Windows 8/Server 2012

Klik met de rechtermuisknop in de linkerbenedenhoek van het scherm ► selecteer [Configuratiescherm] ► [Apparaten en printers weergeven].

Windows Server 2008

[Starten] ► selecteer [Configuratiescherm] ► dubbelklik op [Printers].

■ Inschakelen [Netwerkdetectie]

Als u Windows Vista/7/8/Server 2008/Server 2012 gebruikt, schakel dan [Netwerkdetectie] in om de computers in uw netwerk te zien.

Windows Vista

[Start] ► selecteer [Configuratiescherm] ► [Netwerkstatus en -taken weergeven] ► onder [Netwerkdetectie] en selecteer [Netwerkdetectie inschakelen].

Windows 7/Server 2008 R2

[Start] ► selecteer [Configuratiescherm] ► [Netwerkstatus en -taken weergeven] ► [Geavanceerde instellingen voor delen wijzigen] ► onder [Netwerkdetectie] en selecteer [Netwerkdetectie inschakelen].

Windows 8/Server 2012

Klik met de rechtermuisknop linksonder in het scherm ► selecteer [Configuratiescherm] ► [Netwerkstatus en -taken weergeven] ► [Geavanceerde instellingen voor delen wijzigen] ► onder [Netwerkdetectie] en selecteer [Netwerkdetectie inschakelen].

Windows Server 2008

[Starten] ► selecteer [Configuratiescherm] ► dubbelklik op [Netwerkcentrum] ► onder [Netwerkdetectie] en selecteer [Netwerkdetectie inschakelen].

■ Printers weergeven die worden gedeeld op de printserver

1 Open [Windows Verkenner] of [Verkenner].

Windows XP/Vista/7/Server 2003/Server 2008

[Starten] ► selecteer [Alle programma's] of [Programma's] ► [Bureau-accessoires] ► [Windows Verkenner].

Windows 8/Server 2012

Klik met de rechtermuisknop in de linkerbenedenhoek van het scherm ► selecteer [Verkenner].

2 Selecteer een afdrukservier uit [Netwerk] of [Mijn netwerklocaties].

- Om een computer in het netwerk te kunnen selecteren moet u wellicht [Netwerkdetectie] (Inschakelen [Netwerkdetectie]) inschakelen of de computer zoeken op het netwerk.

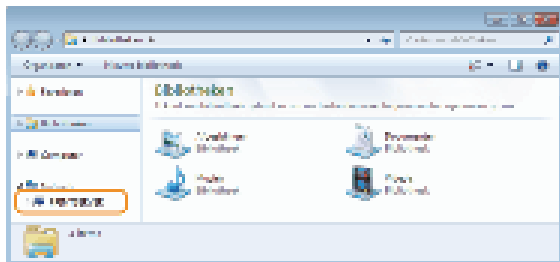

De gedeelde printers worden weergegeven.

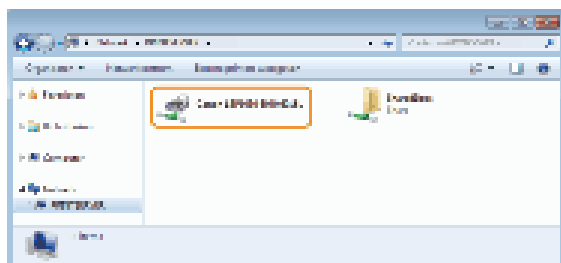

■ Het scherm [Installatie via cd-rom/dvd-rom] weergeven

Als het scherm [Installatie via cd-rom/dvd-rom] niet wordt weergegeven nadat u de cd/dvd hebt geplaatst, volgt u de onderstaande procedure. In het voorbeeld dat volgt wordt de drive aangeduid met 'D:'. De stationsletter van uw cd-rom-station kan verschillen afhankelijk van de computer die u gebruikt.

Windows XP/Server 2003

[Starten] ► selecteer [Run] ► voer "D:\MInst.exe" in ► klik op [OK].

Windows Vista/7/Server 2008

[Starten] ► voer "D:\MInst.exe" in bij [Programma's en bestanden zoeken] of [Zoekopdracht starten] ► druk op de toets [ENTER] op het toetsenbord.

Windows 8/Server 2012

Klik met de rechtermuisknop linksonder in het scherm ► selecteer [Run] ► voer "D:\MInst.exe" in ► klik op [OK].

■ Een testpagina afdrukken in Windows

U kunt controleren of het printerstuurprogramma werkt door een testpagina af te drukken in Windows.

1 Plaats A4-formaat papier in de multifunctionele lade. Papier in de multifunctionele lade plaatsen

2 De printermap weergeven. De printermap weergeven

3 Klik met de rechtermuisknop op het pictogram van het apparaat en klik op [Eigenschappen van printer] of [Eigenschappen].

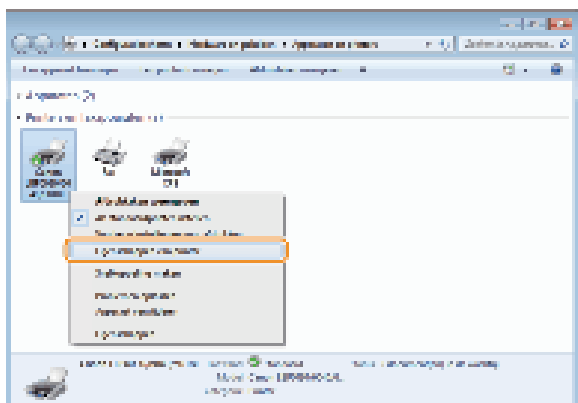

4 Klik op [Testpagina afdrucken] op het tabblad [Algemeen].

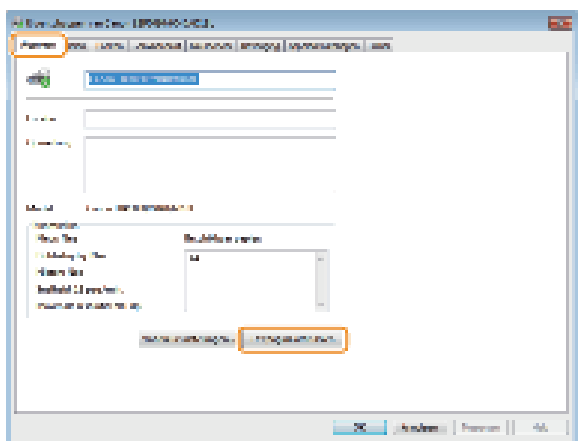

Windows drukt de testpagina af.

■ De bitarchitectuur controleren

Als u niet zeker weet of op uw computer de 32-bits of 64-bits versie van Windows wordt uitgevoerd, volgt u de onderstaande procedure.

1 Open het onderdeel [Configuratiescherm].

Windows Vista/7/Server 2008

[Starten] ► selecteer [Configuratiescherm]

Windows 8/Server 2012

Klik met de rechtermuisknop in de linkerbenedenhoek van het scherm ► selecteer [Configuratiescherm].

2 Open het onderdeel [Systeem].

Windows Vista/7/8/Server 2008 R2/Server 2012

Klik op [Systeem en onderhoud] of [Systeem en beveiliging] ► [Systeem].

Windows Server 2008

Dubbeklik op [Systeem].

3 Controleer de bitarchitectuur.

32-bit besturingssystemen

[32-bits besturingssysteem] wordt weergegeven.

64-bit besturingssystemen

[64-bits besturingssysteem] wordt weergegeven.

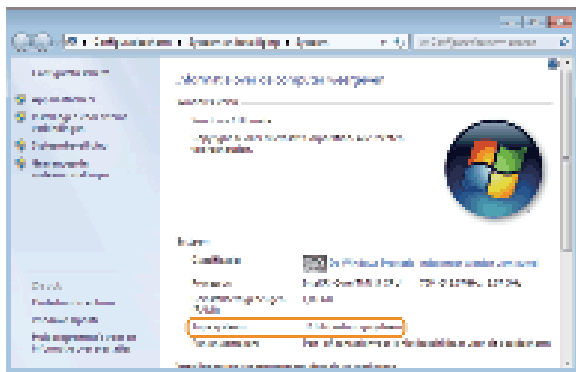

■ De printerpoort controleren

- 1 De printermap weergeven. De printermap weergeven
- 2 Klik met de rechtermuisknop op het pictogram van het apparaat en klik op [Eigenschappen van printer] of [Eigenschappen].

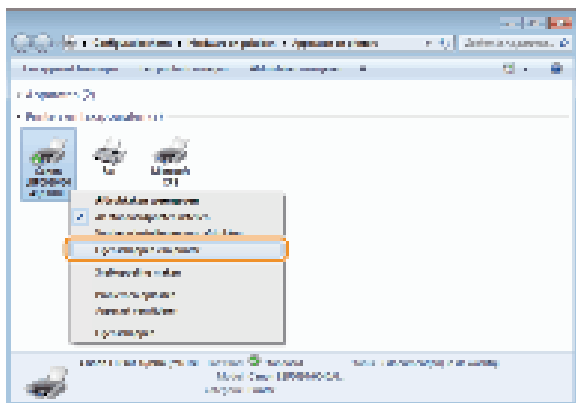

- 3 Controleer op het tabblad [Poorten] of de poort goed geselecteerd is.

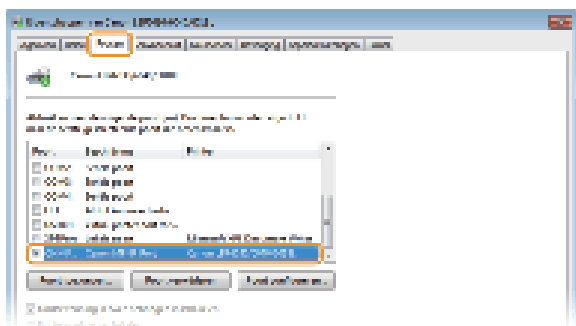

OPMERKING

Als u een netwerkverbinding gebruikt en het IP-adres van het apparaat heeft veranderd (LBP6030w)

Als de [Beschrijving] van de geselecteerde poort [Canon MFNP Port] is en de machine en de computer zitten op hetzelfde subnet, dan blijft de verbinding gehandhaafd. U hoeft geen nieuwe poort toe te voegen. Als het [Standard TCP/IP Port] is, dan moet u een nieuwe poort toevoegen. **Printerpoorten configureren**

■ Bidirectionele communicatie controleren

1 De printermap weergeven.  De printermap weergeven

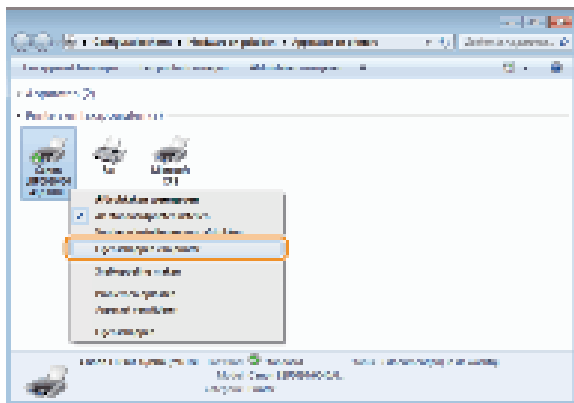

2 Klik met de rechtermuisknop op het pictogram van het apparaat en klik op [Eigenschappen van printer] of [Eigenschappen].

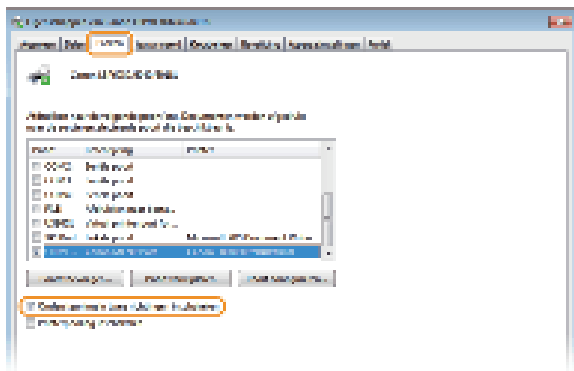

3 Controleer of het selectievakje [Ondersteuning in twee richtingen inschakelen] is ingeschakeld op het tabblad [Poorten].



■ De SSID controleren waarop uw computer is aangesloten

Als uw computer is aangesloten op een draadloos LAN-netwerk, klik dan op ,  of  in de systeemplafond om de SSID weer te geven van de aangesloten draadloze LAN-router.

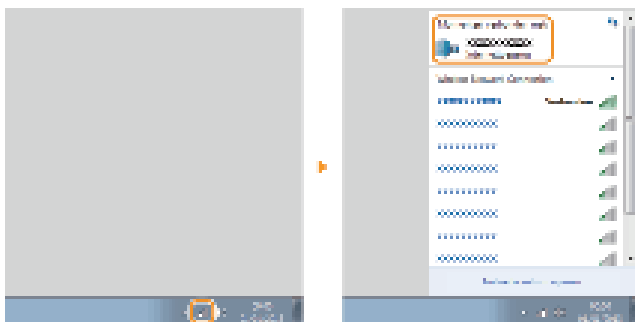

Voor Mac-gebruikers

Uw machine is wellicht geleverd zonder een stuurprogramma voor Mac OS afhankelijk van wanneer u de machine gekocht heeft. U vindt de stuurprogramma's indien nodig op de website van Canon. Controleer het besturingssysteem van uw computer en download het juiste besturingsprogramma van de website van Canon. Zie voor de installatieprocedure en het gebruik van het printerstuurprogramma "Printer Driver Guide for Macintosh".

In de e-Handleiding en de Printer Driver Installation Guide worden aan de hand van voorbeelden methoden uitgelegd voor het gebruik in de Windows-omgeving. Zie voor het gebruik van het stuurprogramma en het hulpprogramma voor Mac de volgende gids of hulpfunctie.

Object	Verwijzing
Het stuurprogramma installeren	Printer Driver Guide for Macintosh
Het gebruik van de functies van het stuurprogramma	Help stuurprogramma

■ De gids van het stuurprogramma weergeven

Dubbelklik op het volgende HTML-bestand in de [SFP]-folder op de meegeleverde CD-ROM/DVD-ROM.

Printer Driver Guide for Macintosh

[SFP] - [Documents] - [XXXXXX]* - [GUIDE] - [index.html]

* Selecteer voor [XXXXXX] uw gewenste taal.

■ Help-informatie van het printerstuurprogramma weergeven

Klik op [] op het stuurprogramma.

Kennisgeving

■ Services en software van derden

Software van derden (PDF)

Voor weergave van de handleiding in PDF-indeling moet Adobe Reader/Adobe Acrobat Reader zijn geïnstalleerd. Als Adobe Reader/Adobe Acrobat Reader niet op uw systeem is geïnstalleerd, kunt u het programma downloaden van de website van Adobe System.

■ Productnaam

Veiligheidsvoorschriften vereisen dat de naam van het product wordt geregistreerd. In sommige regio's waar dit product wordt verkocht kunnen in plaats daarvan de volgende naam/namen tussen () zijn geregistreerd.

LBP6030w / LBP6030B / LBP6030 (F166400)

■ EMC-voorwaarden van EU-richtlijn

Dit apparaat voldoet aan de essentiële EMC-voorwaarden van de EU-richtlijn. Wij verklaren dat dit product voldoet aan de EMC-voorwaarden van de EU-richtlijn bij een nominale netspanning van 230 V, 50 Hz hoewel de nominale spanning van dit product 220-240 V, 50/60 Hz is. Het gebruik van geïsoleerde kabels is vereist om te voldoen aan de EMC-voorwaarden van de EU-richtlijn.

■ Veiligheid van de laser

Dit product is gehomologeerd als een Klasse 1 laserproduct onder IEC60825-1:2007 en EN60825-1:2007. Dit betekent dat het product geen gevaarlijke laserstralen produceert.

De straling die wordt uitgezonden in het product, wordt volledig binnen gehouden door de beschermende behuizing en afdekplaten aan de buitenkant; de laserstraal kan tijdens geen enkele fase van de werking ontsnappen uit de machine. Verwijder geen beschermende behuizing of afdekplaten aan de buitenkant, behalve volgens de richtlijnen beschreven in de handleidingen van het toestel.

Het etiket hierna getoond, is bevestigd aan de laserscanner binnenin de machine.

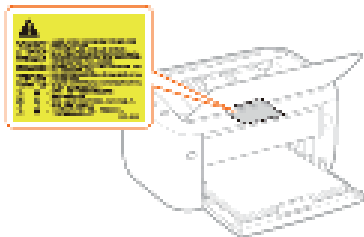

CLASS 1 LASER PRODUCT

LASER KLASSE 1

APPAREIL À LASER DE CLASSE 1

APPARECCHIO LASER DI CLASSE 1

PRODUCTO LÁSER DE CLASE 1

APARELHO A LASER DE CLASSE 1

LUOKAN 1 LASER-TUOTE

LASERPRODUKT KLASS 1



Het toepassen van controles of afstellingen, of het uitvoeren van handelingen anders dan deze beschreven in deze handleiding kan blootstelling aan gevaarlijke stralingen als gevolg hebben.

■ Internationaal ENERGY STAR-programma



Als partner van het ENERGY STAR®-programma heeft Canon Inc. vastgesteld dat dit product voldoet aan het ENERGY STAR-programma voor energiebesparing.

Het International ENERGY STAR Office Equipment Program is een internationaal programma ter bevordering van energiebesparing bij computers en andere kantoorapparatuur.

Het programma ondersteunt de ontwikkeling en distributie van producten met functies die het energieverbruik effectief verminderen. Het is een open systeem waaraan bedrijven vrijwillig kunnen deelnemen.

Het programma richt zich op kantoorapparatuur, zoals computers, schermen, printers en fax- en kopieerapparaten. De normen en logo's zijn in alle deelnemende landen gelijk.

■ AEEA-richtlijn



Uitsluitend bestemd voor de Europese Unie en EER (Noorwegen, IJsland en Liechtenstein)

Dit symbool geeft aan dat dit product in overeenstemming met de AEEA-richtlijn (2012/19/EU) en de nationale wetgeving niet mag worden afgevoerd met het huishoudelijk afval. Dit product moet worden ingeleverd bij een aangewezen, geautoriseerd inzamelpunt, bijvoorbeeld wanneer u een nieuw gelijksoortig product aanschaft, of bij een geautoriseerd inzamelpunt voor hergebruik van elektrische en elektronische apparatuur (EEA). Een onjuiste afvoer van dit type afval kan leiden tot negatieve effecten op het milieu en de volksgezondheid als gevolg van potentieel gevaarlijke stoffen die veel voorkomen in elektrische en elektronische apparatuur (EEA). Bovendien werkt u door een juiste afvoer van dit product mee aan het effectieve gebruik van natuurlijke hulpbronnen. Voor meer informatie over waar u uw afgedankte apparatuur kunt inleveren voor recycling kunt u contact opnemen met het gemeentehuis in uw woonplaats, de reinigingsdienst, of het afvalverwerkingsbedrijf. U kunt ook het schema voor de afvoer van afgedankte elektrische en elektronische apparatuur (AEEA) raadplegen. Ga voor meer informatie over het inzamelen en recyclen van afgedankte elektrische en elektronische apparatuur naar www.canon-europe.com/weee.

■ IPv6 Ready-logo



De protocolstack van dit apparaat voldoet aan de eisen voor het IPv6 Ready Logo Phase 1, die door het IPv6-forum zijn vastgesteld.

■ Productinformatie vereist door VERORDENING (EU) Nr 801/2013 wijziging van verordening (EC) Nr 1275/2008

Stroomverbruik van het product in stand-by in netwerk indien bekabelde netwerkpoorten zijn aangesloten en alle draadloze netwerkpoorten geactiveerd zijn (als ze gelijktijdig beschikbaar zijn).

Modelnaam	Stroomverbruik van het product in stand-by in netwerk
LBP6030w	1,6 W

OPMERKING

De bovenstaande waarde(n) zijn de werkelijke waarden voor de enkele machine, willekeurig gekozen, en kunnen derhalve afwijken van de waarde van de gebruikte machine. Optionele netwerkpoorten zijn niet aangesloten en/of geactiveerd in de meting.

■ Wettelijke beperkingen op het gebruik van uw product en het gebruik van afbeeldingen

Het gebruik van dit product voor het scannen, afdrukken of op andere wijze reproduceren kan voor bepaalde documenten en afbeeldingen bij wet verboden zijn en kan leiden tot aansprakelijkheidstelling of strafrechtelijke vervolging. Hieronder treft u een onvolledige lijst van dergelijke documenten aan. Deze lijst dient uitsluitend als richtlijn. Als u twijfelt of het bij wet verboden is een bepaald document met dit product te scannen, af te drukken of op andere wijze te reproduceren en/of een gescande, afgedrukte of op andere wijze gereproduceerde afbeelding te gebruiken, dient u vooraf een juridisch adviseur te raadplegen.

- Papiergeld
- Travelers checks
- Postwissels
- Voedselbonnen
- Depositobewijzen

- Paspoorten
- Postzegels (al dan niet afgestempeld)
- Immigratiebescheiden
- Voor identificering gebruikte tekens of insignes
- Belastingzegels (al dan niet afgestempeld)
- Documenten betreffende vervangende of algemene dienstplicht
- Obligaties of andere bewijzen van schuldbekentenis
- Van overheidswege verstrekte cheques of wissels
- Aandelencertificaten
- Rijbewijzen en eigendomspapieren van motorvoertuigen
- Van copyright voorziene werken/kunstwerken zonder toestemming van degene bij wie het copyright berust

■ Voorgeschreven informatie over draadloos LAN LBP6030w

Regulatory information

Users in the European Union and other European countries

LBP6030w includes Wireless LAN Module (Model name: AW-NM383).

This device complies with the essential requirements of the R&TTE Directive 1999/5/EC.

R&TTE Declaration of Conformity (Wireless LAN Module)



Česky [Czech]	Společnost CANON INC. tímto prohlašuje, že zařízení AW-NM383 je v souladu se základními požadavky a dalšími příslušnými ustanoveními směrnice 1999/5/ES.
Dansk [Danish]	Undertegnede CANON INC. erklærer herved, at AW-NM383 overholder de væsentlige krav og øvrige relevante krav i direktiv 1999/5/EF.
Deutsch [German]	Hiermit erklärt CANON INC., dass sich das Gerät AW-NM383 in Übereinstimmung mit den grundlegenden Anforderungen und den übrigen einschlägigen Bestimmungen der Richtlinie 1999/5/EG befindet.
Eesti [Estonian]	Käesolevaga kinnitab CANON INC. seadme AW-NM383 vastavust direktiivi 1999/5/EÜ oluliste nõuetele ja muudele asjakohastele sätetele.
English	Hereby, CANON INC., declares that AW-NM383 is in compliance with the essential requirements and other relevant provisions of Directive 1999/5/EC.
Español [Spanish]	Por medio de la presente CANON INC. declara que el AW-NM383 cumple con los requisitos esenciales y cualesquiera otras disposiciones aplicables o exigibles de la Directiva 1999/5/CE.
Ελληνική [Greek]	Με την παρούσα, η CANON INC., δηλώνει ότι το μοντέλο AW-NM383 συμμορφώνεται προς τις ουσιώδεις απαιτήσεις και τις λοιπές σχετικές διατάξεις της Οδηγίας 1999/5/EK.
Français [French]	Par la présente, CANON INC. déclare que l'appareil AW-NM383 est conforme aux exigences essentielles et aux autres dispositions pertinentes de la directive 1999/5/CE.
Italiano [Italian]	Con la presente CANON INC. dichiara che AW-NM383 è conforme ai requisiti essenziali ed alle altre disposizioni pertinenti stabilite dalla direttiva 1999/5/CE.
Latviski [Latvian]	Ar šo CANON INC. deklarē, ka AW-NM383 atbilst Direktīvas 1999/5/EK būtiskajām prasībām un citiem ar to saistītajiem noteikumiem.
Lietuvių [Lithuanian]	Šiuo bendrovė „CANON INC.“ deklaruoja, kad AW-NM383 atitinka pagrindinius Direktyvoje 1999/5/EB išdėstytus reikalavimus ir kitas jos nuostatas.
Nederlands [Dutch]	Hierbij verklaart CANON INC. dat AW-NM383 in overeenstemming is met de essentiële eisen en de andere relevante bepalingen van richtlijn 1999/5/EG.
Malti [Maltese]	Hawnhekk, CANON INC., jiddikjara li l-AW-NM383 jikkonforma mal-htigijiet essenzjali u ma' dispozizzjonijiet relevanti oħra tad-Direttiva 1999/5/KE.
Magyar [Hungarian]	Alulírott CANON INC. nyilatkozom, hogy a AW-NM383 megfelel a vonatkozó alapvető követelményeknek és az 1999/5/EC irányelv egyéb előírásainak.
Polski [Polish]	Niniejszym CANON INC. oświadcza, że model AW-NM383 jest zgodny z zasadniczymi wymogami oraz pozostałymi stosownymi postanowieniami Dyrektywy 1999/5/EC.
Português [Portuguese]	Por este documento, a CANON INC. declara que o AW-NM383 está em conformidade com os requisitos essenciais e outras disposições relevantes da Diretiva 1999/5/CE.
Slovenščina [Slovenian]	Družba CANON INC. izjavlja, da je tiskalnik AW-NM383 skladni z bistvenimi zahtevami in ostalimi relevantnimi določili direktive 1999/5/ES.
Slovensky	CANON INC. týmto vyhlasuje, že AW-NM383 spĺňa základné požiadavky a všetky príslušné ustanovenia Smernice

[Slovak]	1999/5/ES.
Suomi [Finnish]	CANON INC. vakuuttaa täten, että AW-NM383 -laite on direktiivin 1999/5/ EY oleellisten vaatimusten ja sitä koskevien direktiivin muiden ehtojen mukainen.
Svenska [Swedish]	Härmed intygar CANON INC. att denna AW-NM383 står i överensstämmelse med de väsentliga egenskapskrav och övriga relevanta bestämmelser som framgår av direktiv 1999/5/EG.
Română [Romanian]	Prin prezenta, CANON INC., declară faptul că aparatul AW-NM383 este în conformitate cu cerințele esențiale și cu alte prevederi relevante incluse în Directiva 1999/5/CE.
Български език [Bulgarian]	С настоящето CANON INC. декларира, че AW-NM383 отговаря на съществените изисквания и другите приложими изисквания на Директива 1999/5/EC.
Íslenska [Icelandic]	Hér með lýsir CANON INC. því yfir að AW-NM383 sé í samræmi við grunnkröfur og aðrar kröfur, sem gerðar eru í tilskipun 1999/5/EC.
Norsk [Norwegian]	CANON INC. erklærer herved at utstyret AW-NM383 er i samsvar med de grunnleggende krav og øvrige relevante krav i direktiv 1999/5/EF.
Gaeilge [Irish]	Dearbhaíonn CANON INC. leis seo go gclóíonn AW-NM383 le ceanglais riachtanacha agus le forálacha ábhartha eile na Treorach 1999/5/CE.

Česky [Czech]	* Toto zařízení může být provozováno na území AT, BE, BG, CH, CY, CZ, DE, DK, EE, ES, FI, FR, GB, GR, HU, IE, IS, IT, LI, LT, LU, LV, MT, NL, NO, PL, PT, RO, SE, SI, SK.
Dansk [Danish]	* Dette produkt må anvendes i AT, BE, BG, CH, CY, CZ, DE, DK, EE, ES, FI, FR, GB, GR, HU, IE, IS, IT, LI, LT, LU, LV, MT, NL, NO, PL, PT, RO, SE, SI, SK.
Deutsch [German]	* Dieses Gerät darf in folgenden Ländern betrieben werden AT, BE, BG, CH, CY, CZ, DE, DK, EE, ES, FI, FR, GB, GR, HU, IE, IS, IT, LI, LT, LU, LV, MT, NL, NO, PL, PT, RO, SE, SI, SK.
Eesti [Estonian]	* Seda seadet võib kasutada AT, BE, BG, CH, CY, CZ, DE, DK, EE, ES, FI, FR, GB, GR, HU, IE, IS, IT, LI, LT, LU, LV, MT, NL, NO, PL, PT, RO, SE, SI, SK.
English	* This equipment may be operated in AT, BE, BG, CH, CY, CZ, DE, DK, EE, ES, FI, FR, GB, GR, HU, IE, IS, IT, LI, LT, LU, LV, MT, NL, NO, PL, PT, RO, SE, SI, SK.
Español [Spanish]	* Este equipo puede ser utilizado en AT, BE, BG, CH, CY, CZ, DE, DK, EE, ES, FI, FR, GB, GR, HU, IE, IS, IT, LI, LT, LU, LV, MT, NL, NO, PL, PT, RO, SE, SI, SK.
Français [French]	* Cet équipement peut être utilisable en AT, BE, BG, CH, CY, CZ, DE, DK, EE, ES, FI, FR, GB, GR, HU, IE, IS, IT, LI, LT, LU, LV, MT, NL, NO, PL, PT, RO, SE, SI, SK.
Italiano [Italian]	* Questo dispositivo può essere utilizzato in AT, BE, BG, CH, CY, CZ, DE, DK, EE, ES, FI, FR, GB, GR, HU, IE, IS, IT, LI, LT, LU, LV, MT, NL, NO, PL, PT, RO, SE, SI, SK.
Latviski [Latvian]	* Šo aprīkojumu drīkst lietot AT, BE, BG, CH, CY, CZ, DE, DK, EE, ES, FI, FR, GB, GR, HU, IE, IS, IT, LI, LT, LU, LV, MT, NL, NO, PL, PT, RO, SE, SI, SK.
Lietuvių [Lithuanian]	* Ši įrenginį galima eksploatuoti AT, BE, BG, CH, CY, CZ, DE, DK, EE, ES, FI, FR, GB, GR, HU, IE, IS, IT, LI, LT, LU, LV, MT, NL, NO, PL, PT, RO, SE, SI, SK.
Nederlands [Dutch]	* Deze apparatuur kan worden gebruikt in de volgende landen AT, BE, BG, CH, CY, CZ, DE, DK, EE, ES, FI, FR, GB, GR, HU, IE, IS, IT, LI, LT, LU, LV, MT, NL, NO, PL, PT, RO, SE, SI, SK.
Suomi [Finnish]	* Laitetta voidaan käyttää seuraavassa maassa AT, BE, BG, CH, CY, CZ, DE, DK, EE, ES, FI, FR, GB, GR, HU, IE, IS, IT, LI, LT, LU, LV, MT, NL, NO, PL, PT, RO, SE, SI, SK.
Malti [Maltese]	* Dan l-apparat jista' jintuza f' AT, BE, BG, CH, CY, CZ, DE, DK, EE, ES, FI, FR, GB, GR, HU, IE, IS, IT, LI, LT, LU, LV, MT, NL, NO, PL, PT, RO, SE, SI, SK.
Magyar [Hungarian]	* Ez a készülék AT, BE, BG, CH, CY, CZ, DE, DK, EE, ES, FI, FR, GB, GR, HU, IE, IS, IT, LI, LT, LU, LV, MT, NL, NO, PL, PT, RO, SE, SI, SK üzemeltethető.
Polski [Polish]	* To urządzenie może być eksploatowane w AT, BE, BG, CH, CY, CZ, DE, DK, EE, ES, FI, FR, GB, GR, HU, IE, IS, IT, LI, LT, LU, LV, MT, NL, NO, PL, PT, RO, SE, SI, SK.
Português [Portuguese]	* Este equipamento pode ser utilizado em AT, BE, BG, CH, CY, CZ, DE, DK, EE, ES, FI, FR, GB, GR, HU, IE, IS, IT, LI, LT, LU, LV, MT, NL, NO, PL, PT, RO, SE, SI, SK.
Slovenščina [Slovenian]	* To opremo je dovoljeno uporabljati v AT, BE, BG, CH, CY, CZ, DE, DK, EE, ES, FI, FR, GB, GR, HU, IE, IS, IT, LI, LT, LU, LV, MT, NL, NO, PL, PT, RO, SE, SI, SK.
Slovensky [Slovak]	* Toto zariadenie môže byť používané na území AT, BE, BG, CH, CY, CZ, DE, DK, EE, ES, FI, FR, GB, GR, HU, IE, IS, IT, LI, LT, LU, LV, MT, NL, NO, PL, PT, RO, SE, SI, SK. * Upozornenie k používaniu tohto výrobku. Francúzsko: Tento výrobok sa nesmie používať vonku.
Ελληνική [Greek]	* Το παρόν προϊόν μπορεί να χρησιμοποιηθεί στην AT, BE, BG, CH, CY, CZ, DE, DK, EE, ES, FI, FR, GB, GR, HU, IE, IS, IT, LI, LT, LU, LV, MT, NL, NO, PL, PT, RO, SE, SI, SK.
Svenska [Swedish]	* Den här utrustningen kanske fungerar i AT, BE, BG, CH, CY, CZ, DE, DK, EE, ES, FI, FR, GB, GR, HU, IE, IS, IT, LI, LT, LU, LV, MT, NL, NO, PL, PT, RO, SE, SI, SK.
Română	* Acest echipament poate fi operat în AT, BE, BG, CH, CY, CZ, DE, DK, EE, ES, FI, FR, GB, GR, HU, IE, IS, IT,

[Romanian]	LI, LT, LU, LV, MT, NL, NO, PL, PT, RO, SE, SI, SK.
Български език [Bulgarian]	* Това оборудване може да се използва в AT, BE, BG, CH, CY, CZ, DE, DK, EE, ES, FI, FR, GB, GR, HU, IE, IS, IT, LI, LT, LU, LV, MT, NL, NO, PL, PT, RO, SE, SI, SK.
Íslenska [Icelandic]	* Viðgerð á þessu tæki má annast á AT, BE, BG, CH, CY, CZ, DE, DK, EE, ES, FI, FR, GB, GR, HU, IE, IS, IT, LI, LT, LU, LV, MT, NL, NO, PL, PT, RO, SE, SI, SK.
Norsk [Norwegian]	* Dette produktet må anvendes i AT, BE, BG, CH, CY, CZ, DE, DK, EE, ES, FI, FR, GB, GR, HU, IE, IS, IT, LI, LT, LU, LV, MT, NL, NO, PL, PT, RO, SE, SI, SK.
Gaeilge [Irish]	* Féadfar an trealamh seo a fheidhmiú in AT, BE, BG, CH, CY, CZ, DE, DK, EE, ES, FI, FR, GB, GR, HU, IE, IS, IT, LI, LT, LU, LV, MT, NL, NO, PL, PT, RO, SE, SI, SK.

Regulatory information for users in Jordan

LBP6030w includes approved Wireless LAN Module (Model name: AW-NM383).

Contains Wireless LAN Module approved by TRC/SS/2014/38

Regulatory information for users in UAE

LBP6030w includes approved Wireless LAN Module (Model name: AW-NM383).

TRA REGISTERED No: ER0126617/14 DEALER No: DA0060877/11

■ Disclaimer

- De informatie in dit document kan zonder voorafgaande kennisgeving worden gewijzigd.
- CANON INC. BIEDT GEEN ENKELE GARANTIE MET BETREKKING TOT DIT MATERIAAL, UITDRUKKELIJK NOCH STILZWIJGEND, BEHALVE ZOALS HIERIN GEBODEN, INCLUSIEF, EN ZONDER BEPERKINGEN DAARVAN, GARANTIES OP HET GEBIED VAN VERKOOPBAARHEID, GESCHIKTHEID VOOR EEN BEPAALD DOEL OF HET INBREUK MAKEN OP ENIG RECHT. CANON INC. IS NIET AANSPRAKELIJK VOOR ENIGE DIRECTE, INCIDENTELE OF SECUNDAIRE SCHADE VAN WELKE AARD DAN OOK, NOCH VOOR VERLIEZEN OF UITGAVEN ALS RESULTAAT VAN HET GEBRUIK VAN DIT MATERIAAL.

■ Copyright

Copyright CANON INC. 2014

Niets uit dit document mag worden vermenigvuldigd, verzonden, getranscribeerd, opgeslagen in een zoekstelsel of vertaald in een taal of computertaal in welke vorm of met welke middelen dan ook, hetzij elektronisch, mechanisch, magnetisch, optisch, chemisch, handmatig of anderszins, zonder voorafgaande schriftelijke toestemming van Canon Inc.

■ Handelsmerken

- Apple, AppleTalk, EtherTalk, LocalTalk, Mac, Mac OS, Safari en Bonjour zijn handelsmerken van Apple Inc., gedeponeerd in de V.S. en andere landen.
- Microsoft, Windows, Windows Vista, Windows Server en Internet Explorer zijn handelsmerken of gedeponeerde handelsmerken van Microsoft Corporation in de Verenigde Staten en/of andere landen.
- Alle andere product- en merknamen zijn gedeponeerde handelsmerken, handelsmerken of servicemerken van de respectieve eigenaren.

Vestigingen

CANON INC.

30-2, Shimomaruko 3-chome, Ohta-ku, Tokyo 146-8501, Japan

CANON MARKETING JAPAN INC.

16-6, Konan 2-chome, Minato-ku, Tokyo 108-8011, Japan

CANON U.S.A., INC.

One Canon Park, Melville, NY 11747, U.S.A.

CANON EUROPA N.V.

Bovenkerkerweg 59, 1185 XB Amstelveen, The Netherlands

CANON CHINA CO. LTD.

15F Jinbao Building No.89, Jinbao Street, Dongcheng District, Beijing 100005, PRC

CANON SINGAPORE PTE LTD.

1 HarbourFront Avenue, #04-01 Keppel Bay Tower, Singapore 098632

CANON AUSTRALIA PTY LTD

1 Thomas Holt Drive, North Ryde, Sydney NSW 2113, Australia

WERELDWIJDE WEBSITE VAN CANON

<http://www.canon.com/>



LBP6030w / LBP6030B / LBP6030
Installatiehandleiding van printerstuurprogramma

Introductie	3
Systeemvereisten	5
Installeren	6
Installeren vanaf de meegeleverde CD-ROM/DVD-ROM	7
Installeren na downloaden van de Canon website	14
Installatie om WSD te gebruiken	18
Een afdrukserver instellen	23
Instellingen op de afdrukservercomputer configureren	24
Stuurprogramma's installeren via de afdrukserver (Cliëntinstellingen)	27
Bijwerken en verwijderen	28
Bijwerken	29
Verwijderen	31
Problemen oplossen	34
Het USB-stuurprogramma verwijderen	37
Bijlage	39
De printer aansluiten op een computer	40
Verbinding maken via Draadloos LAN	41
Verbinding maken via USB	43
MF/LBP Network Setup Tool	44
De installatiehandleiding gebruiken	46
Schermconfiguratie van de installatiegids	47
De installatiehandleiding bekijken	50
Overige	51
Basisbewerkingen in Windows	52
Kennisgeving	55

Introductie

In deze Installatiehandleiding wordt hoofdzakelijk uitgelegd hoe een printerstuurprogramma kan worden geïnstalleerd en hoe een afdrukserver kan worden ingesteld.

NOTE

Systeemvereisten voor installatie van printerstuurprogramma's **Systemvereisten**

■ Installeren

In dit hoofdstuk wordt uitgelegd hoe een printerstuurprogramma wordt geïnstalleerd en hoe een printer kan worden ingesteld voor afdrucken. **Installeren**



■ Een afdrukserver instellen

In dit hoofdstuk wordt uitgelegd hoe een afdrukserver kan worden ingesteld op het netwerk en hoe printerstuurprogramma's geïnstalleerd kunnen worden op clientcomputers via de afdrukserver. **Een afdrukserver instellen**

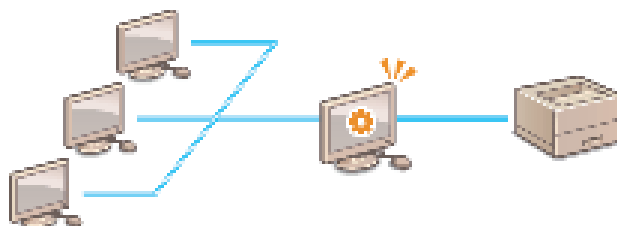

■ Bijwerken en verwijderen

In dit hoofdstuk wordt uitgelegd hoe printerstuurprogramma's kunnen worden bijgewerkt en verwijderd. **Bijwerken en verwijderen**

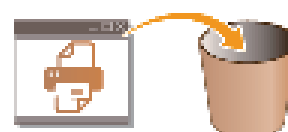
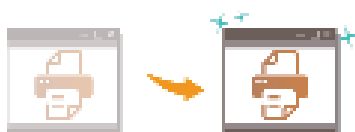

■ Problemen oplossen

In dit hoofdstuk wordt uitgelegd hoe problemen kunnen worden opgelost die kunnen ontstaan tijdens installatie van het printerstuurprogramma. **Problemen oplossen**



■ Bijlage

In dit hoofdstuk wordt uitgelegd hoe de printer op een computer kan worden aangesloten en hoe de MF/LBP Network Setup Tool handmatig kan worden gestart. Er wordt ook uitgelegd hoe de Installatiehandleiding kan worden gebruikt en er wordt andere nuttige informatie gegeven. **Bijlage**

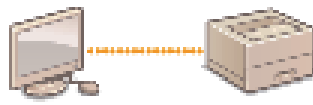

Systeme vereisten

Voor installatie van het printerstuurprogramma is de volgende systeemomgeving vereist.

OS	<ul style="list-style-type: none">■ Windows XP■ Windows Vista■ Windows 7■ Windows 8■ Windows 8.1■ Windows Server 2003■ Windows Server 2008■ Windows Server 2008 R2 (alleen 64-bits versie)■ Windows Server 2012 (alleen 64-bits versie)■ Windows Server 2012 R2 (alleen 64-bits versie)
Computer	Een computer waarop een van de bovengenoemde besturingssystemen kan worden uitgevoerd

NOTE

Ga naar de website van Canon voor informatie over ondersteuning van de laatste besturingssystemen en service packs (<http://www.canon.com/>).

Installeren

In dit hoofdstuk wordt uitgelegd hoe een printerstuurprogramma op uw computer kan worden geïnstalleerd en hoe een printer kan worden ingesteld voor afdrukken. Het printerstuurprogramma is software die u nodig heeft om de printer te gebruiken. Lees dit hoofdstuk en installeer het printerstuurprogramma op de juiste manier.

■ Installeren vanaf de meegeleverde CD-ROM/DVD-ROM

Installeer het printerstuurprogramma van de gebruikerssoftware op de CD-ROM/DVD-ROM meegeleverd met de printer. Voer de instelprocedure uit van het aansluiten van de printer en uw computer tot installatie van het printerstuurprogramma. **Installeren vanaf de meegeleverde CD-ROM/DVD-ROM**



■ Installeren na downloaden van de Canon website

De nieuwste versies van het printerstuurprogramma kunnen gedownload worden op de website van Canon. Download een printerstuurprogramma als de printerstuurprogramma's op de CD-ROM/DVD-ROM bijvoorbeeld het besturingssysteem van uw computer niet ondersteunen. **Installeren na downloaden van de Canon website**



NOTE

Een WSD-netwerkprinter toevoegen

Als u Windows Vista/7/8/Server 2008/Server 2012 gebruikt, kunt u WSD (Web Services on Devices) gebruiken om een netwerkprinter toe te voegen. **Installatie om WSD te gebruiken**

Installeren vanaf de meegeleverde CD-ROM/DVD-ROM

De volgorde voor de handelingen bij een 'Eenvoudige installatie' is 'Netwerkinstellingen configureren' ► 'Het printerstuurprogramma installeren' ► 'De e-Handleiding installeren'. Als u de printer en een computer via draadloze LAN aansluit, lees dan **Zaken die u moet controleren voordat u begint** voor het starten.

1 Zet de printer uit als u een USB-verbinding tot stand brengt.

- De printer wordt wellicht niet herkend als u het printerstuurprogramma installeert terwijl de printer aan staat. Zet de printer daarom uit voor installatie.

2 Meld u bij de computer aan met een administratoraccount.

3 Plaats de gebruikerssoftware CD-ROM/DVD-ROM in het cd-romstation van uw computer.

4 Klik op [Eenvoudige installatie].

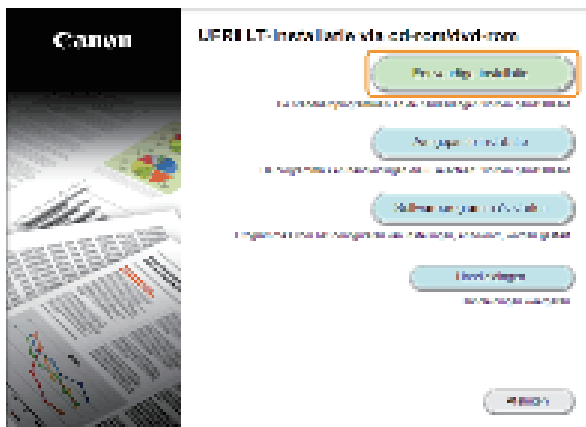

Let op

- Klik op [Aangepaste installatie] als u de e-Handleiding niet op uw computer wilt installeren.
- Als het bovenstaande scherm niet wordt weergegeven **Zet het scherm [Installatie via cd-rom/dvd-rom] weergeven**
- Indien [Automatisch afspelen] wordt weergegeven, klik op [Uitvoeren Minst.exe].

5 Klik op [Installeren].

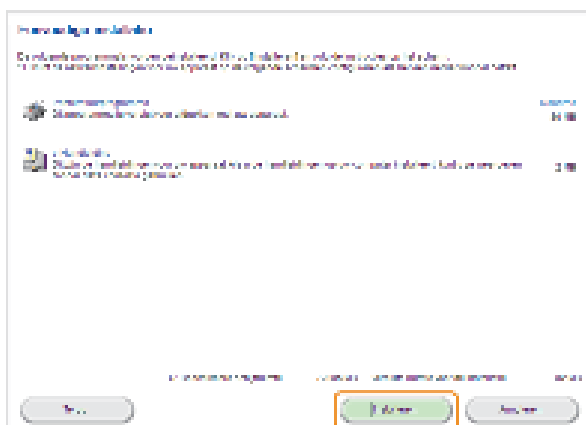

Let op

Als u [Aangepaste installatie] hebt geselecteerd in stap 4

Verwijder het vinkje in keuzevakje [e-Handleiding] en klik op [Installeren].

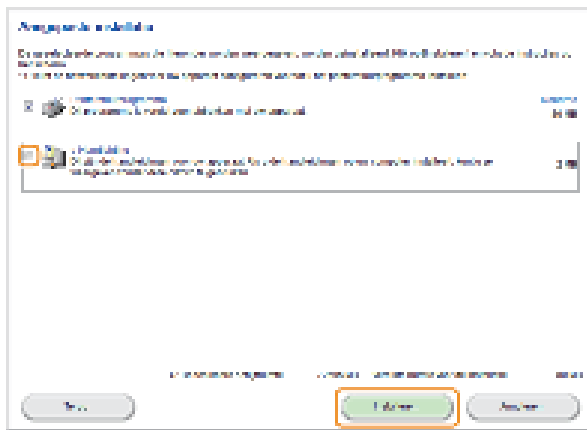

6 Lees de licentieovereenkomst en klik op [Ja] om akkoord te gaan.

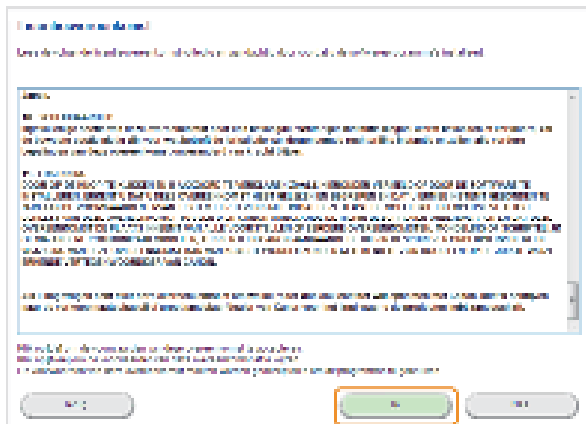

7 De netwerkinstellingen configureren

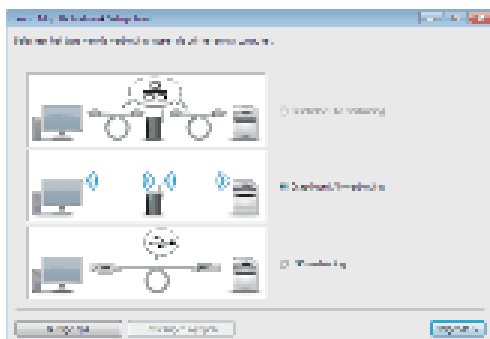

■ Draadloze LAN-verbinding

- 1 Selecteer [Draadloze LAN-verbinding] en klik op [Volgende].
- 2 Volg de instructies op het scherm om de netwerkinstellingen te configureren.



Als er iets is dat u niet begrijpt

Klik op [Nuttige tips] links onder in het scherm om de tips voor probleemoplossing te bekijken.

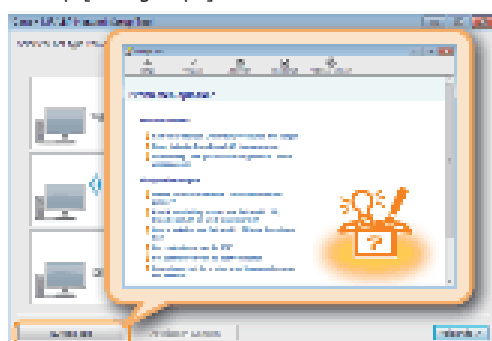

■ USB-verbinding

- 1 Selecteer [USB-verbinding] en klik op [Volgende].
- 2 Klik op [Volgende].

8 Installeer het printerstuurprogramma.

■ Draadloze LAN-verbinding

- 1 Selecteer [Standaard], selecteer het selectievakje [Printers in de slaapstand activeren en zoeken] en klik op [Volgende].
 - Klik als u de printer in een IPv6-omgeving gebruikt op [Gedetailleerde instellingen], selecteer [Standaard TCP/IP-poort] en klik op [OK].

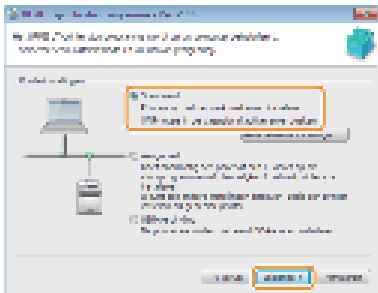

Over [Gedetailleerde instellingen]

U kunt het poorttype selecteren.

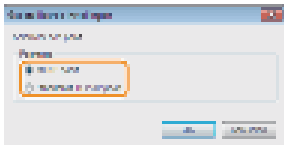

[MFNP-poort] (alleen voor IPv4-omgeving)

Met deze poort kan het IP-adres van de machine automatisch worden gedetecteerd. Zelfs als het IP-adres van de machine is veranderd, wordt de verbinding behouden als de machine en de computer zich in hetzelfde subnet bevinden. U hoeft dus niet telkens als het IP-adres is veranderd een nieuwe poort toe te voegen. Als u de machine in een IPv4-omgeving gebruikt, moet u normaliter dit poorttype selecteren.

[Standaard TCP/IP-poort]

Dit is een standaard Windows-poort. Als het IP-adres van de printer is veranderd, moet er een nieuwe poort worden toegevoegd.

- 2 Selecteer het selectievakje voor de printer die u wilt installeren uit de [Lijst met printers].

■ Klik op het tabblad [IPv6-apparaten] als u de printer wilt gebruiken in een IPv6-omgeving.

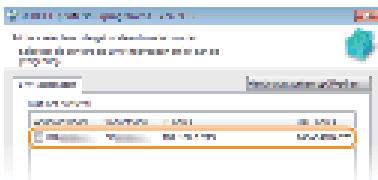

Als het scherm [Proces selecteren] wordt weergegeven

Als er al een printerstuurprogramma is geïnstalleerd, dan wordt het scherm [Proces selecteren] weergegeven voor het scherm [Printers selecteren die geïnstalleerd moeten worden]. De selectie die u hier maakt heeft geen gevolgen voor het instelproces. Klik gewoon op [Volgende].

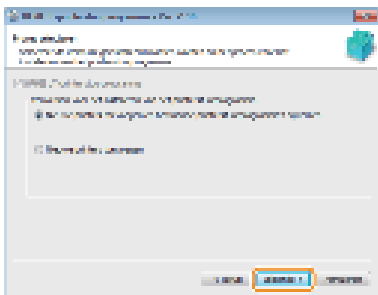

Als het tabblad [IPv6-apparaten] niet wordt weergegeven

Keer terug naar het vorige scherm en klik op [Gedetailleerde instellingen] ► selecteer [Standaard TCP/IP-poort].

Als de printer die u wilt niet wordt weergegeven in de [Lijst met printers]

⚠ **Problemen met de Draadloze LAN-verbinding**

3 Schakel het selectievakje [Printerinformatie instellen] in en klik op [Volgende].

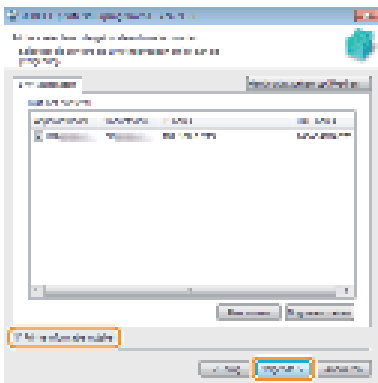

4 Stel de printerinformatie in zo nodig en klik op [Volgende].

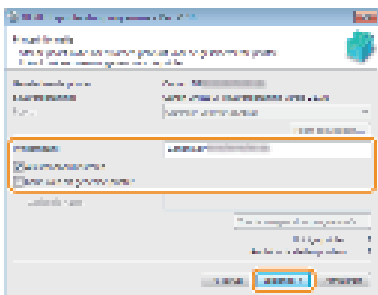

[Printernaam]

Wijzig de printernaam zo nodig.

[Als standaard instellen]

Schakel dit selectievakje in als u deze printer als de standaardprinter wilt gebruiken.

[Gebruiken als gedeelde printer]

Schakel dit selectievakje in als u de printer wilt delen (door de computer waarop u de installatie uitvoert als een afdrukservet te gebruiken). ⚠ **Een afdrukservet instellen tijdens installatie van het printerstuurprogramma**

5 Controleer de printerinformatie in [Lijst met printers voor stuurprogramma-installatie], en klik op [Starten].

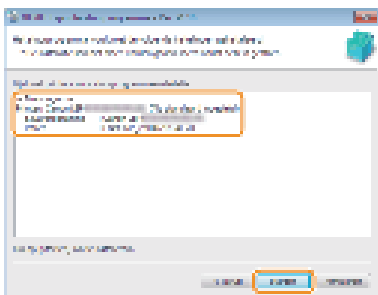

⚠ De installatie van het printerstuurprogramma wordt gestart.

1 Selecteer [USB-verbinding] en klik op [Volgende].

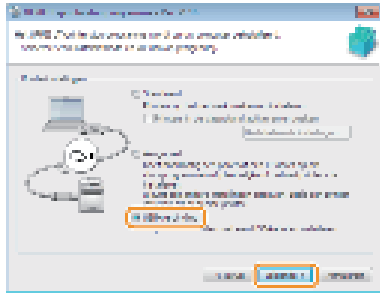

2 Klik op [Ja].

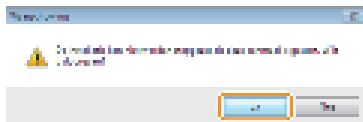

3 Sluit als het volgende scherm verschijnt de computer en de printer aan met een USB-kabel (Verbinding maken via USB), en zet de printer aan.

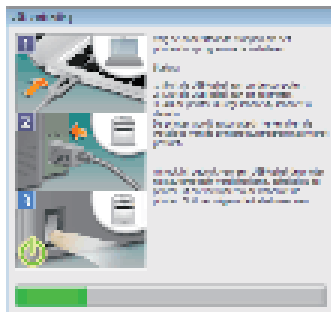

De installatie van het printerstuurprogramma wordt gestart.



Als de installatie niet start **Problemen met de USB-verbinding**

9 Installeer de e-Handleiding.

Als u [Aangepaste installatie] hebt geselecteerd, ga verder met stap 10.

1 Klik op [Installeren].

Als u de installeerbepemming wilt wijzigen, klikt u op [Bladeren] en selecteert u de bestemming.

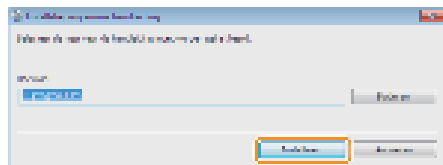

Installatie van de e-Handleiding start.

2 Klik op [Afsluiten].

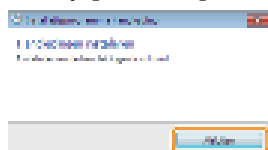

10 Lees de informatie op het volgende scherm zorgvuldig door, selecteer [Accepteren] of [Niet accepteren] en klik op [Volgende].

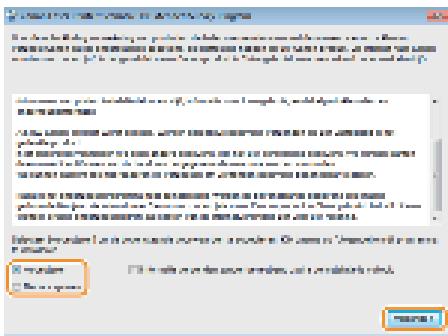

Als u [Accepteren] kiest, wordt het programma voor het verzamelen van feedback over de machine geïnstalleerd.

- Het programma voor het verzamelen van feedback over de machine is een programma dat basisinformatie over de installatie en gebruik van de printer 10 jaar lang elke maand naar Canon stuurt. Er wordt geen andere informatie verstuurd, zoals persoonlijke gegevens. U kunt het programma op elk gewenst moment verwijderen. **Het uitgebreid onderzoeksprogramma product verwijderen**

11 Klik op [Volgende].

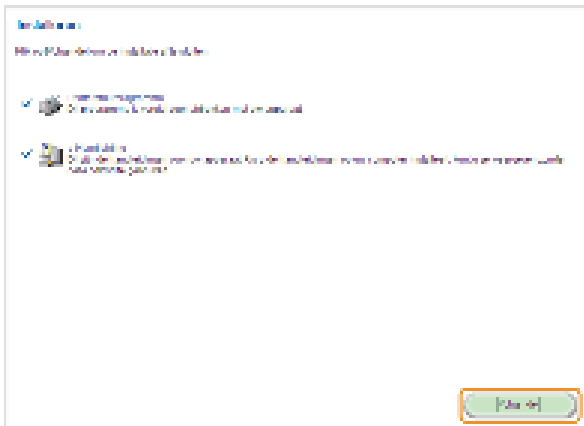

12 Schakel het selectievakje [Computer nu opnieuw opstarten (aanbevolen)] in en klik op [Opnieuw opstarten].



■ De resultaten van de installatie controleren

Als het printerstuurprogramma goed is geïnstalleerd, wordt er een pictogram voor de geïnstalleerde printer weergegeven in de printermap (**De printermap weergeven**).

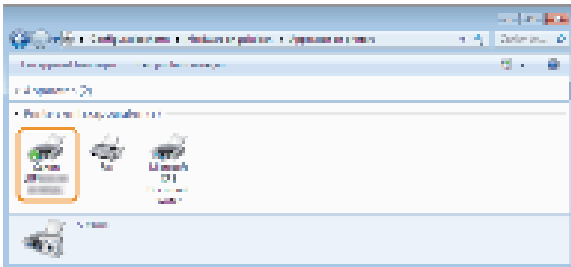

Als de e-Handleiding goed is geïnstalleerd, verschijnt er een pictogram op het bureaublad voor de snelkoppeling naar de e-Handleiding.

* Het pictogram wordt echter niet weergegeven als u [Aangepaste installatie] hebt geselecteerd.



NOTE

Als het pictogram niet wordt weergegeven

Verwijder het printerstuurprogramma (**Printerstuurprogramma's verwijderen**) en herhaal de instelling vanaf het begin.

Installeren na downloaden van de Canon website

Installeer het printerstuurprogramma na het downloaden van de nieuwste versie van de Canon website.

- 1 **Meld u bij de computer aan met een administratoraccount.**
- 2 **Download het printerstuurprogramma van de website van Canon (<http://www.canon.com/>).**
 - Zie voor meer informatie over het downloaden van het printerstuurprogramma de downloadpagina voor uw printer.
- 3 **Unzip het gedownloade bestand.**
- 4 **Sluit de printer aan op de computer als u een draadloze LAN-verbinding tot stand brengt.**  **Verbinding maken via Draadloos LAN**
 - Gebruik voor het installeren van het printerstuurprogramma de "MF/LBP Network Setup Tool" in het gedownloade bestand om de netwerkinstellingen te configureren.
- 5 **Zet de printer uit als u een USB-verbinding tot stand brengt.**
 - De printer wordt wellicht niet herkend als u het printerstuurprogramma installeert terwijl de printer aan staat. Zet de printer daarom uit voor installatie.
- 6 **Open de map waarin het printerstuurprogramma is opgenomen.**

32-bitbesturingssysteem

[UFRII] ► [dutch] ► [32BIT] mappen van het gedownloade bestand

64-bitbesturingssysteem

[UFRII] ► [dutch] ► [x64] mappen van het gedownloade bestand



Als u niet weet of u de 32-bit versie of de 64-bit versie moet installeren voor Windows Vista/7/8/Server 2008/Server 2012, zie

 **De bitarchitectuur controleren.**

- 7 **Dubbelklik op "Setup.exe."**

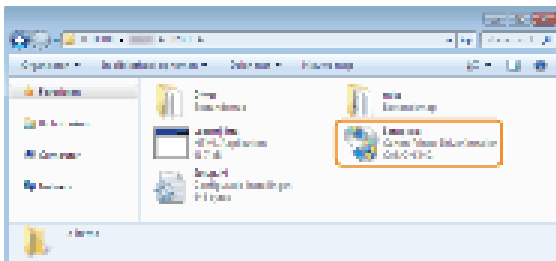

- 8 **Lees de licentieovereenkomst en klik op [Ja] om akkoord te gaan.**

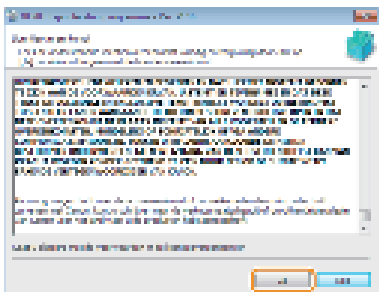

- 9 **Installeer het printerstuurprogramma.**

■ **Draadloze LAN-verbinding** 

1 Selecteer [Standaard], selecteer het selectievakje [Printers in de slaapstand activeren en zoeken] en klik op [Volgende].

- Klik als u de printer in een IPv6-omgeving gebruikt op [Gedetailleerde instellingen] ➤, selecteer [Standaard TCP/IP-poort] ➤ en klik op [OK].

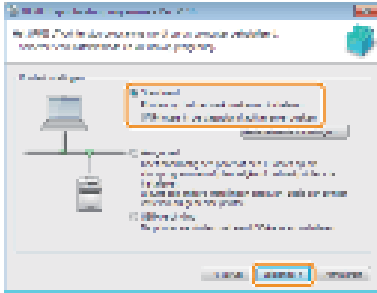

Over [Gedetailleerde instellingen]

U kunt het poorttype selecteren.

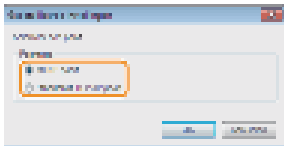

[MFNP-poort] (alleen voor IPv4-omgeving)

Met deze poort kan het IP-adres van de machine automatisch worden gedetecteerd. Zelfs als het IP-adres van de machine is veranderd, wordt de verbinding behouden als de machine en de computer zich in hetzelfde subnet bevinden. U hoeft dus niet telkens als het IP-adres is veranderd een nieuwe poort toe te voegen. Als u de machine in een IPv4-omgeving gebruikt, moet u normaliter dit poorttype selecteren.

[Standaard TCP/IP-poort]

Dit is een standaard Windows-poort. Als het IP-adres van de printer is veranderd, moet er een nieuwe poort worden toegevoegd.

2 Selecteer het selectievakje voor de printer die u wilt installeren uit de [Lijst met printers].

- Klik op het tabblad [IPv6-apparaten] als u de printer wilt gebruiken in een IPv6-omgeving.

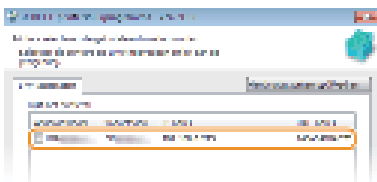

Als het scherm [Proces selecteren] wordt weergegeven

Als er al een printerstuurprogramma is geïnstalleerd, dan wordt het scherm [Proces selecteren] weergegeven voor het scherm [Printers selecteren die geïnstalleerd moeten worden]. De selectie die u hier maakt heeft geen gevolgen voor het instelproces. Klik gewoon op [Volgende].

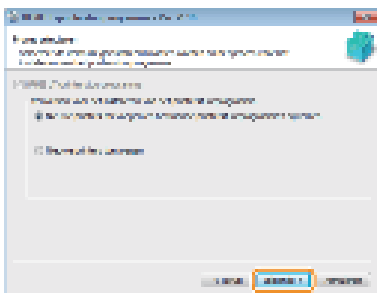

Als het tabblad [IPv6-apparaten] niet wordt weergegeven

Keer terug naar het vorige scherm en klik op [Gedetailleerde instellingen] ➤, selecteer [Standaard TCP/IP-poort].

Als de printer die u wilt niet wordt weergegeven in de [Lijst met printers]

🔧 **Problemen met de Draadloze LAN-verbinding**

3 Schakel het selectievakje [Printerinformatie instellen] in en klik op [Volgende].

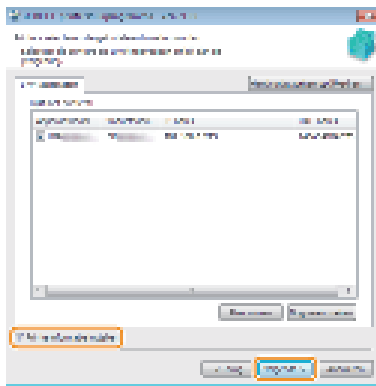

4 Stel de printerinformatie in zo nodig en klik op [Volgende].

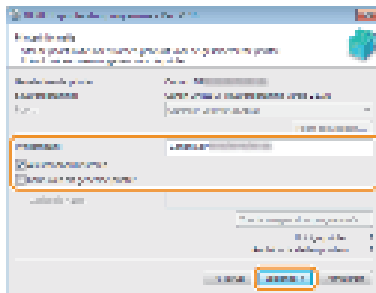

[Printernaam]

Wijzig de printernaam zo nodig.

[Als standaard instellen]

Schakel dit selectievakje in als u deze printer als de standaardprinter wilt gebruiken.

[Gebruiken als gedeelde printer]

Schakel dit selectievakje in als u de printer wilt delen (door de computer waarop u de installatie uitvoert als een afdrukservers te gebruiken). **Een afdrukservers instellen tijdens installatie van het printerstuurprogramma**

5 Controleer de printerinformatie in [Lijst met printers voor stuurprogramma-installatie], en klik op [Starten].

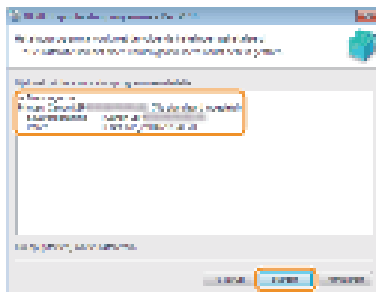

De installatie van het printerstuurprogramma wordt gestart.

■ USB-verbinding

1 Selecteer [USB-verbinding] en klik op [Volgende].

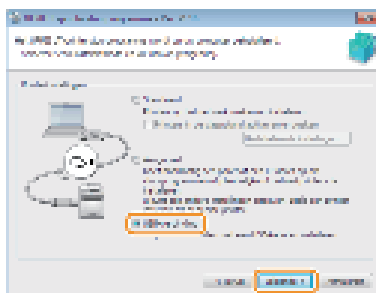

2 Klik op [Ja].

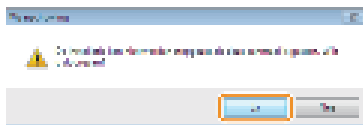

- 3 Sluit als het volgende scherm verschijnt de computer en de printer aan met een USB-kabel (Verbinding maken via USB), en zet de printer aan.

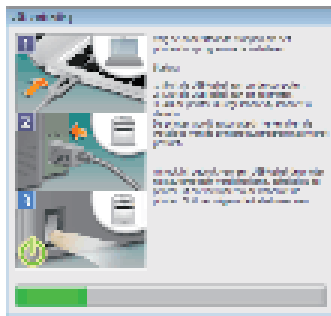

De installatie van het printerstuurprogramma wordt gestart.



Als de installatie niet start **Problemen met de USB-verbinding**

- 10 Schakel het selectievakje [Computer nu opnieuw opstarten] in en klik op [Opnieuw opstarten].

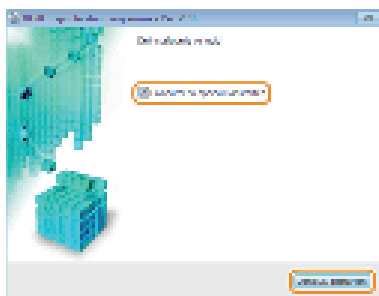

De resultaten van de installatie controleren

Als het printerstuurprogramma goed is geïnstalleerd, wordt er een pictogram voor de geïnstalleerde printer weergegeven in de printermap (De printermap weergeven).

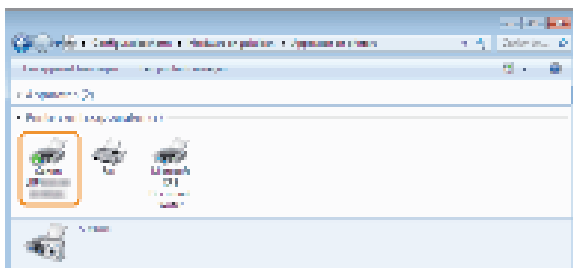

NOTE

Als het pictogram niet wordt weergegeven

Verwijder het printerstuurprogramma (Printerstuurprogramma's verwijderen) en herhaal de installatie vanaf het begin.

Installatie om WSD te gebruiken

Als u Windows Vista/7/8/Server 2008/Server 2012 gebruikt, kunt u afdrucken door het protocol WSD (Web Services on Devices) te gebruiken. Installeer als u WSD wilt gebruiken eerst het printerstuurprogramma en voeg dan een netwerkprinter toe.

1 Een printerstuurprogramma installeren

2 Een netwerkprinter toevoegen

Een printerstuurprogramma installeren

- 1 Meld u bij de computer aan met een administratoraccount.
- 2 Open de printermap.  De printermap weergeven
- 3 Klik op [Een printer toevoegen] of [Printer toevoegen].

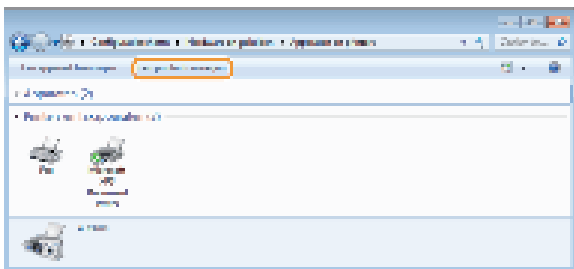

- 4 Klik op [Een lokale printer toevoegen].

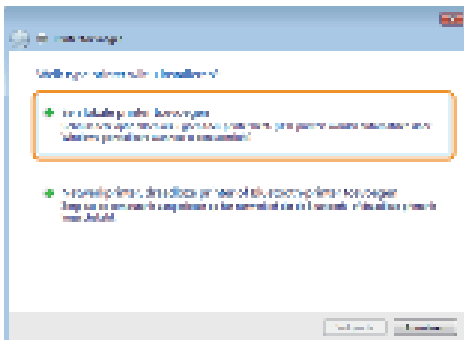

- 5 Controleer of [LPT1] is geselecteerd onder [Bestaande poort gebruiken] en klik op [Volgende].

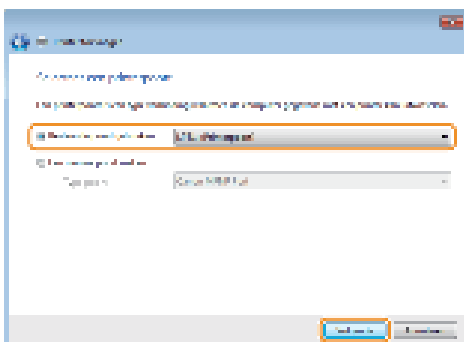

- 6 Klik op [Bladeren].

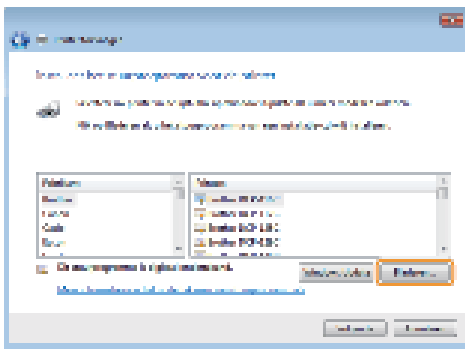

7 Klik op [Bladeren].

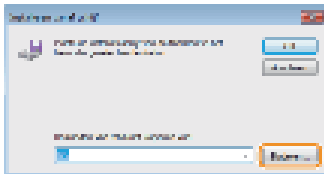

8 Geef de map op waarin het printerstuurprogramma is opgenomen, selecteer het Inf-bestand en klik op [Openen].

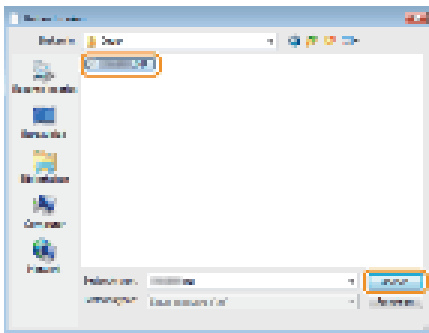

Geef de map op waarin het printerstuurprogramma als volgt is opgenomen.

32-bit besturingssysteem

Geef [UFRII] op ► [dutch] ► [32BIT] ► [Driver] mappen van de CD-ROM/DVD-ROM of gedownload bestand.

64-bit besturingssysteem

Geef [UFRII] op ► [dutch] ► [x64] ► [Driver] mappen van de CD-ROM/DVD-ROM of gedownload bestand.



Als u niet weet of u de 32-bit versie of de 64-bit versie moet opgeven **De bitarchitectuur controleren**

9 Klik op [OK].

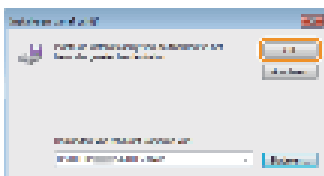

10 Selecteer uw printer en klik op [Volgende].

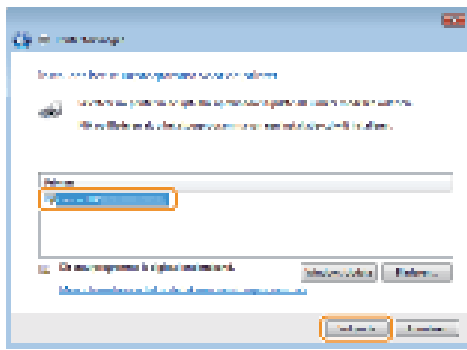

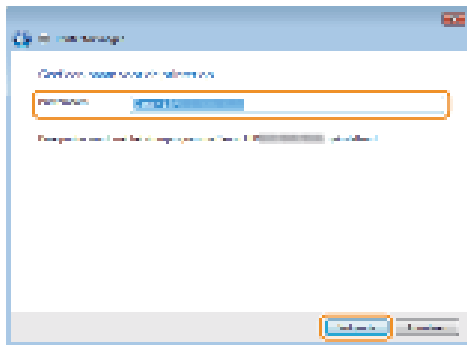

11 Wijzig de printernaam zo nodig en klik op [Volgende].



 De installatie wordt gestart.

12 Selecteer [Deze printer niet delen] en klik op [Volgende].

■ Als u de printer wilt delen, voer dan deelinstellingen voor de printer uit met  **Een netwerkprinter toevoegen**.  **Instellingen op de afdrukserverscomputer configureren**)

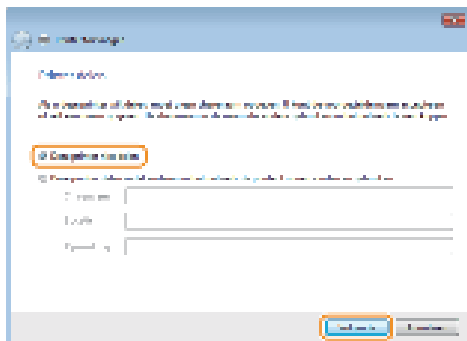

13 Klik op [Voltoeien].

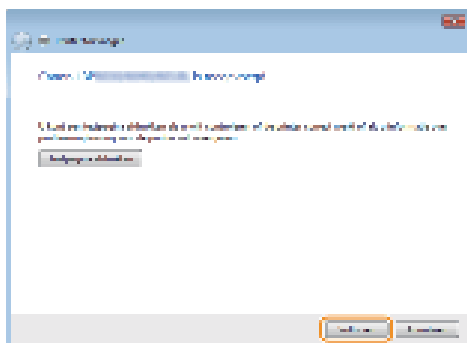

 Er wordt een pictogram voor de geïnstalleerde printer weergegeven in de printermap.

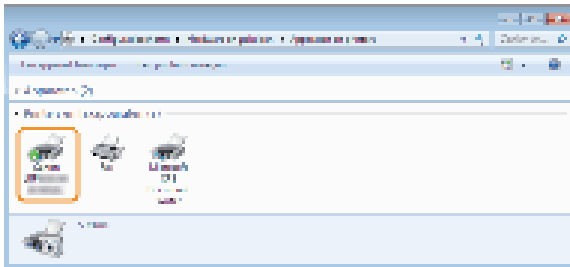

Een netwerkprinter toevoegen

1 Open de netwerkmap.

Windows Vista/Server 2008

[Starten] ► selecteer [Netwerk].

Windows 7/Server 2008 R2

[Starten] ► [Computer] ► selecteer [Netwerk].

Windows 8/Server 2012

Klik met de rechtermuisknop in de linkerbenedenhoek van het scherm ► [Verkenner] ► selecteer [Netwerk].

2 Klik met de rechtermuisknop op het nieuw toegevoegde printerpictogram en klik op [Installeren].

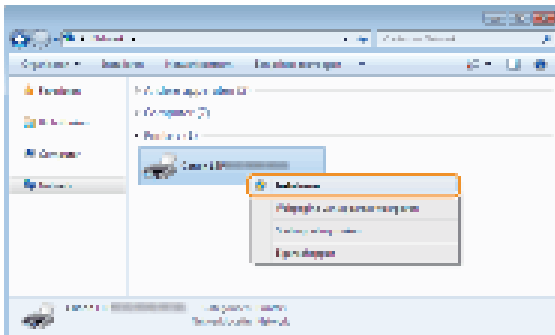

De installatie voor het gebruiken van WSD is voltooid als een pictogram voor de printer wordt toegevoegd aan de printermap.

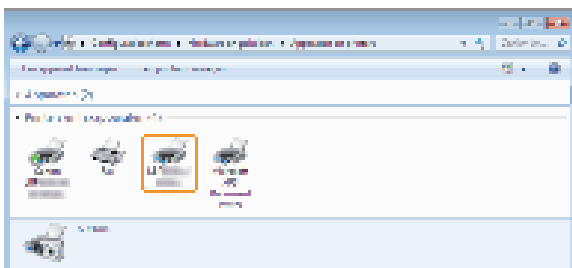

NOTE

Onnodige printerpictogrammen verwijderen

Als u klaar bent met het installeren van de netwerkprinter, dan is het pictogram toegevoegd in stap 13 van **Een printerstuurprogramma installeren** niet meer nodig. Om het pictogram te verwijderen, klikt u erop met de rechtermuisknop en selecteert u [Apparaat verwijderen] of [Verwijderen] ► klik op [Ja].

Een afdrukserver instellen

U kunt de belasting van computers die moeten kunnen afdrucken verlichten door een afdrukserver in te stellen. U kunt de afdrukserver ook gebruiken om printerstuurprogramma's te installeren op andere computers, zodat de gebruikers van die computers het printerstuurprogramma niet hoeven te installeren van de CD-ROM/DVD-ROM.

■ Instellingen op de afdrukservercomputer configureren

De instellingen voor het delen van de printer configureren op de computer die u wilt gebruiken als de afdrukserver.  **Instellingen op de afdrukservercomputer configureren**

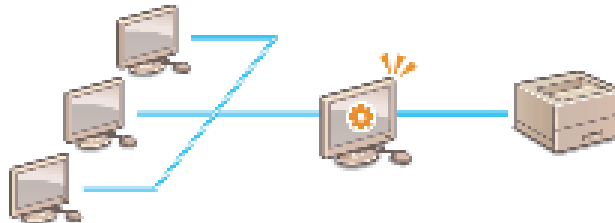

■ Stuurprogramma's installeren via de afdrukserver (Cliëntinstellingen)

U kunt de afdrukserver gebruiken om printerstuurprogramma's te installeren op andere computers (clients) op hetzelfde netwerk. Zo kunnen alle computers dezelfde printer delen.  **Stuurprogramma's installeren via de afdrukserver (Cliëntinstellingen)**

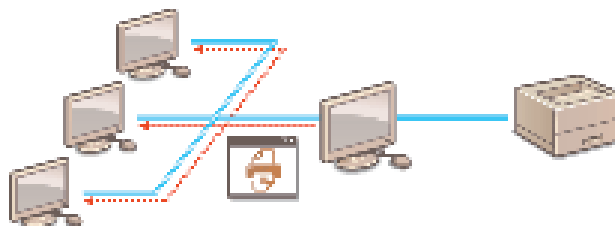

Instellingen op de afdrukservercomputer configureren

De instellingen voor het delen van de printer configureren op de computer die u wilt gebruiken als de afdrukserver. De volgende procedure gaat er vanuit dat u het printerstuurprogramma al geïnstalleerd heeft op de computer die u wilt gebruiken als de afdrukserver. Als u het printerstuurprogramma nog niet geïnstalleerd hebt, zie dan **Een afdrukserver instellen tijdens installatie van het printerstuurprogramma**.

WAARWICHTIG

- Het is wellicht niet mogelijk om printerstuurprogramma's te installeren via het netwerk als de cliëntcomputers en de afdrukserver verschillende versies van het besturingssysteem gebruiken (32-bit of 64-bit).
- Raadpleeg uw netwerkbeheerder als u een afdrukserver wilt instellen in een domeinomgeving.

- Meld u bij de computer aan met een administratoraccount.
- Open de printermap. **De printermap weergeven**
- Klik met de rechtermuisknop op het pictogram van de printer die u gebruikt en klik op **[Eigenschappen van printer]** of **[Eigenschappen]**.

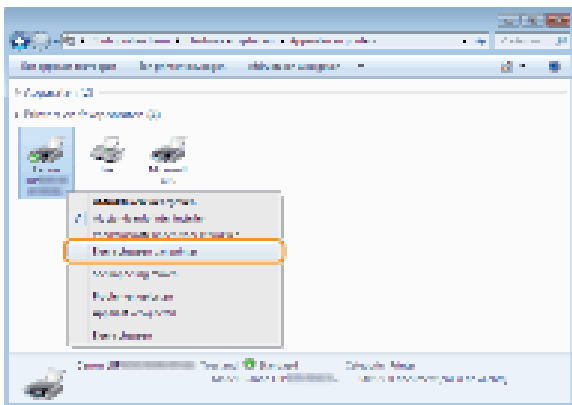

- Open het tabblad **[Delen]**, selecteer **[Deze printer delen]** en voer de share-naam in.

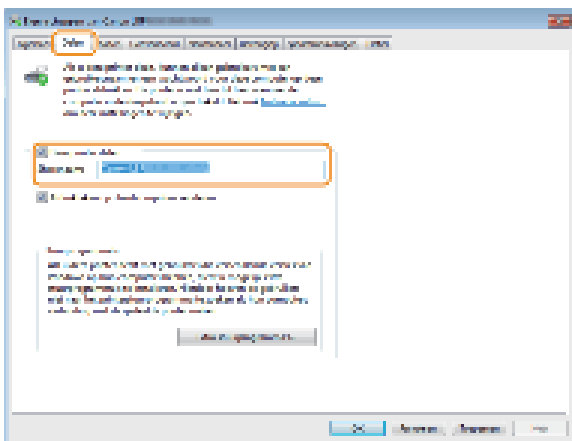

WICHTIG

Als **[Opties voor delen wijzigen]** wordt weergegeven

Klik op **[Opties voor delen wijzigen]**.

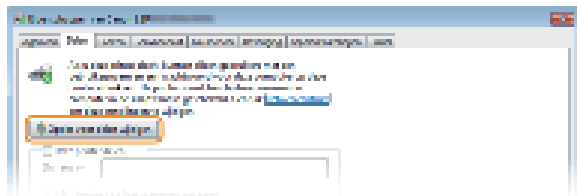

5 Installeer eventueel aanvullende stuurprogramma's.

- Tijdens de procedure uitgelegd in **Stuurprogramma's installeren via de afdrukserv (Cliëntinstellingen)**, deze stap is nodig als u de afdrukserv wilt gebruiken om printerstuurprogramma's te installeren op computers die verschillende processorversies (32-bit of 64-bit) van het besturingssysteem gebruiken.

1 Klik op [Extra stuurprogramma's].

2 Selecteer de extra stuurprogramma's en klik op [OK].

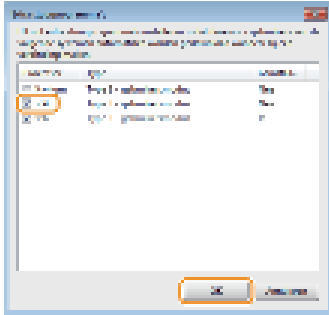

- Selecteer als volgt extra stuurprogramma's in overeenstemming met het besturingssysteem van de afdrukserv.

Afdrukserv	Extra stuurprogramma's
32-bits besturingssysteem	Selecteer [x64].
64-bits besturingssysteem	<ul style="list-style-type: none">Windows XP/Server 2003 Selecteer [Windows 2000, Windows XP en Windows Server 2003] onder [Versie].Windows Vista/7/8/Server 2008/Server 2012 Selecteer [x86] onder [Processor].



Als u niet weet of u de 32-bit versie of de 64-bit versie moet installeren voor Windows Vista/7/8/Server 2008/Server 2012, zie **De bitarchitectuur controleren**.

3 Plaats de gebruikerssoftware CD-ROM/DVD-ROM in het cd-romstation van uw computer.

- Als u printerstuurprogramma's wilt gebruiken die u heeft gedownload van de website van Canon, download dan de extra stuurprogramma's (printerstuurprogramma's voor andere processorversies dan die van de afdrukserv).



Als het scherm [Installatie via cd-rom/dvd-rom] wordt weergegeven, klik dan op [Afsluiten].

4 Klik op [Bladeren].

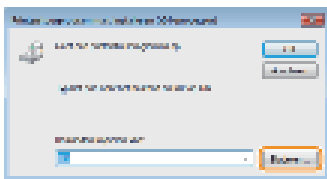

5 Geef de map op waarin de extra printerstuurprogramma's zijn opgenomen, selecteer het Inf-bestand en klik op [Openen].

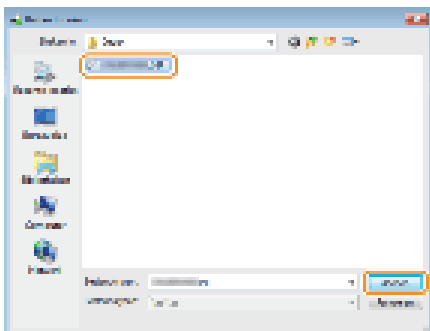

- Geef de map op waarin de extra printerstuurprogramma's als volgt zijn opgenomen.

Als de afdrukserv 32-bit besturingssysteem gebruikt

Specificeer dan [UFRII] ► [dutch] ► [x64] ► [Driver] mappen van de CD-ROM/DVD-ROM of gedownload bestand.

Als de afdrukserver 64-bit besturingssysteem gebruikt

Specificeer dan [UFRII] ► [dutch] ► [32BIT] ► [Driver] mappen van de CD-ROM/DVD-ROM of gedownload bestand.

6 Klik op [OK].

- De installatie van het extra printerstuurprogramma wordt gestart. Wacht totdat u wordt teruggeleid naar het tabblad [Delen].

6 Klik op [OK].

■ Een afdrukserver instellen tijdens installatie van het printerstuurprogramma

Als u een printer gebruikt aangesloten door een draadloze LAN, dan kunt u een afdrukserver instellen als u het printerstuurprogramma installeert. Om de computer waarop u het printstuurprogramma installeert in te stellen al een afdrukserver, selecteer dan [Gebruiken als gedeelde printer] in het scherm [Printerinformatie], dat wordt weergegeven als u het printerstuurprogramma installeert.

OPMERKING

Als u een printer gebruikt aangesloten door USB, dan kunt u geen afdrukserver instellen als u het printerstuurprogramma installeert. Stel de afdrukserver in na installatie van het printerstuurprogramma door de bovenstaande procedure te gebruiken.

NOTE

Zie voor de complete installatieprocedure  **Installeren**.

[Printerinformatie] scherm

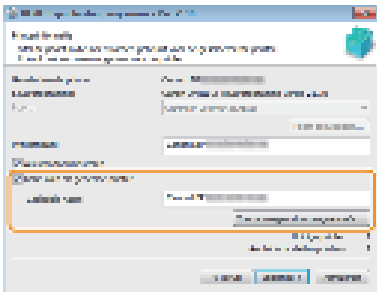

[Gebruiken als gedeelde printer]

Als dit geselecteerd is, wordt de computer waarop u het printerstuurprogramma installeert aangewezen als afdrukserver.

[Gedeelde naam]

Voer de naam van de gedeelde printer in.

[Toe te voegen stuurprogramma's]

Klik om extra stuurprogramma's te installeren. Tijdens de procedure uitgelegd in  **Stuurprogramma's installeren via de afdrukserver (Cliëntinstellingen)**, er zijn extra stuurprogramma's nodig als u de afdrukserver wilt gebruiken om printerstuurprogramma's te installeren op computers die verschillende processorversies (32-bit of 64-bit) van het besturingssysteem gebruiken.

KOPPELINGEN

 **Stuurprogramma's installeren via de afdrukserver (Cliëntinstellingen)**

Stuurprogramma's installeren via de afdrukserver (Cliëntinstellingen)

U kunt de afdrukserver gebruiken om printerstuurprogramma's te installeren op andere computers (clients) op hetzelfde netwerk. Omdat de printerstuurprogramma's geïnstalleerd zijn via de afdrukserver, hoeven gebruikers van de andere computers de CD-ROM/DVD-ROM van de printer niet te gebruiken.

1 Meld u bij de computer aan met een administratoraccount.

2 Open [Windows Verkenner] of [Verkenner].

Windows XP/Vista/7/Server 2003/Server 2008

[Starten] ► selecteer [All Programs] of [Programma's] ► [Accessoires] ► [Windows Verkenner].

Windows 8/Server 2012

Klik met de rechtermuisknop in de linkerbenedenhoek van het scherm ► selecteer [Verkenner].

3 Selecteer de printserver in [Netwerk] of [Mijn netwerklocaties].

- Om een computer in het netwerk weer te kunnen geven moet u wellicht [Netwerk detecteren] (🔌 **Inschakelen [Netwerk detecteren]**) inschakelen of de computer zoeken op het netwerk.

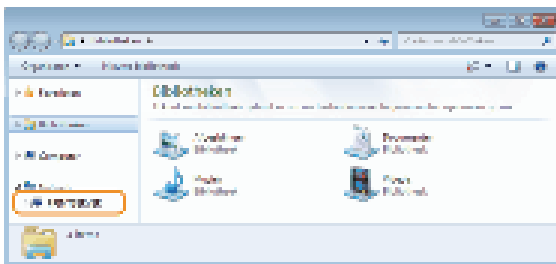

Als de afdrukserver niet gevonden is 🚫 **Problemen via de afdrukserver**

4 Dubbelklik op de gedeelde printer.

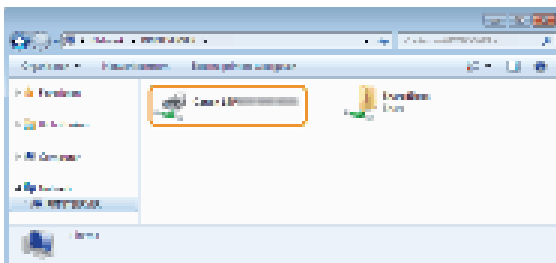

5 Volg de instructies op het scherm om de printerstuurprogramma's te installeren.



Het is wellicht niet mogelijk om printerstuurprogramma's te installeren via de afdrukserver als de cliëntcomputers en de afdrukserver verschillende processorversies van het besturingssysteem gebruiken (32-bit of 64-bit). Installeer dit geval de extra stuurprogramma's op de afdrukserver. 🚫 **Instellingen op de afdrukservercomputer configureren**

Bijwerken en verwijderen

In dit hoofdstuk wordt uitgelegd hoe printerstuurprogramma's kunnen worden bijgewerkt en verwijderd. Het legt ook uit hoe het programma voor het verzamelen van feedback over de machine moet worden geïnstalleerd.

■ Bijwerken

U kunt geïnstalleerde printerstuurprogramma's bijwerken naar de nieuwste versie.  **Bijwerken**

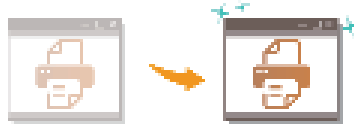

■ Verwijderen

Als u de geïnstalleerde printerstuurprogramma's of het uitgebreid onderzoeksprogramma product niet meer nodig heeft, dan kunt u ze verwijderen.  **Verwijderen**

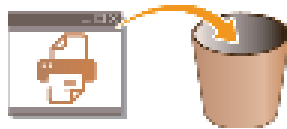

Bijwerken

Ga als volgt te werk om de het nieuwste printerstuurprogramma te downloaden van de website van Canon website en het printerstuurprogramma geïnstalleerd op uw computer bij te werken.

- 1 **Meld u bij de computer aan met een administratoraccount.**
- 2 **Download het printerstuurprogramma van de website van Canon (<http://www.canon.com/>).**
 - Zie voor meer informatie over het downloaden van het printerstuurprogramma de downloadpagina voor uw printer.
- 3 **Unzip het gedownloadde bestand.**
- 4 **Open de map waarin het printerstuurprogramma is opgenomen.**

32-bit besturingssysteem

[UFRII] ▶ [dutch] ▶ [32BIT] mappen

64-bit besturingssysteem

[UFRII] ▶ [dutch] ▶ [x64] mappen



Als u niet weet of u de 32-bit versie of de 64-bit versie moet installeren voor Windows Vista/7/8/Server 2008/Server 2012, zie

De bitarchitectuur controleren.

- 5 **Dubbelklik op "Setup.exe."**

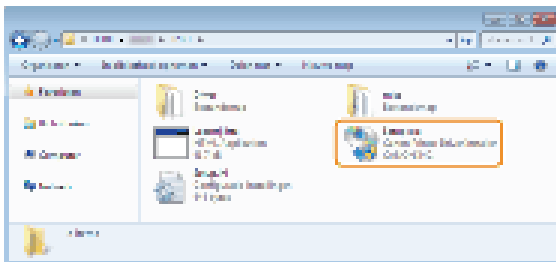

- 6 **Lees de licentieovereenkomst en klik op [Ja] om akkoord te gaan.**

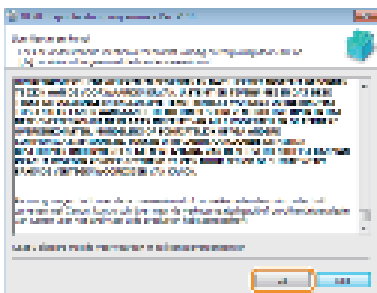

- 7 **Selecteer [Aangepast] en klik op [Volgende].**

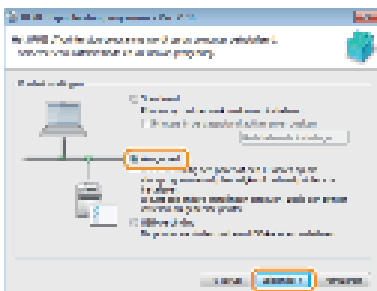

- 8 **Selecteer [Bestaande printerstuurprogramma's bijwerken] en klik op [Volgende].**

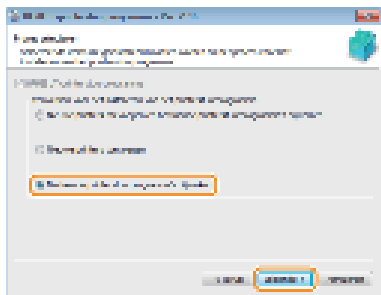

9 Controleer de printerinformatie in [Lijst met printers voor stuurprogramma-installatie], en klik op [Starten].

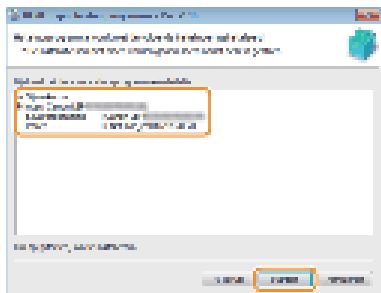

 Het bijwerken van het printerstuurprogramma wordt gestart.

10 Schakel het selectievakje [Computer nu opnieuw opstarten] in en klik op [Opnieuw opstarten].

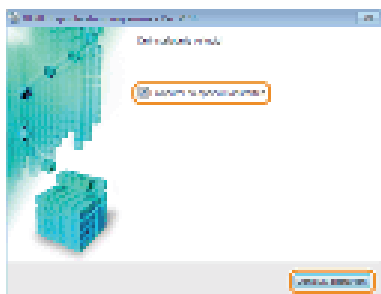

Verwijderen

Als u de geïnstalleerde printerstuurprogramma's of het uitgebreid onderzoeksprogramma product niet meer nodig heeft, dan kunt u ze van uw computer verwijderen.

Printerstuurprogramma's verwijderen

Het uitgebreid onderzoeksprogramma product verwijderen

Printerstuurprogramma's verwijderen

- 1 Meld u bij de computer aan met een administratoraccount.
- 2 Geef [Programma's en onderdelen] of [Programma's installeren of verwijderen] weer.  Weergave [Programma's en onderdelen] of [Programma's installeren of verwijderen].
- 3 Selecteer het printerstuurprogramma dat u wilt verwijderen en klik op [Verwijderen/wijzigen] of [Wijzigen/verwijderen].

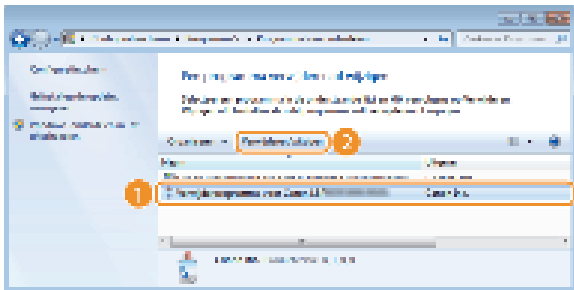

 Het verwijderprogramma start.



Als u het printerstuurprogramma dat u wilt verwijderen niet kunt vinden 

Start het verwijderprogramma vanaf de gebruikerssoftware op de CD-ROM/DVD-ROM of van het gedownloade printerstuurprogramma.

- 1 **Plaats de gebruikerssoftware CD-ROM/DVD-ROM in het cd-romstation van uw computer.**
 -  Voer de volgende stap uit om het verwijderprogramma te starten van een gedownload printerstuurprogrammabestand.

- 2 **Open de map waar het verwijderprogramma is opgeslagen.**

32-bit besturingssysteem

[UFR11] ► [dutch] ► [32BIT] ► [misc] mappen van de CD-ROM/DVD-ROM of gedownloade bestand.

64-bit besturingssysteem

[UFR11] ► [dutch] ► [x64] ► [misc] mappen van de CD-ROM/DVD-ROM of gedownloade bestand.



Als u niet weet of u de 32-bit versie of de 64-bit versie moet installeren voor Windows Vista/7/8/Server 2008/Server 2012, zie  **De bitarchitectuur controleren.**

- 3 **Dubbelklik op "UNINSTAL.exe."**

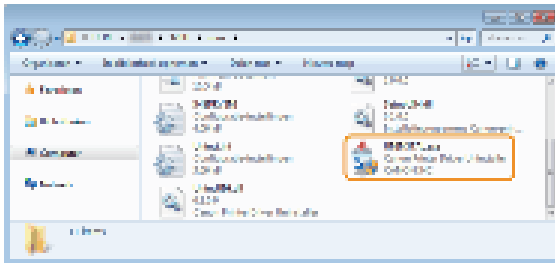

4 Selecteer de printer die u wilt verwijderen en klik op [Verwijderen].

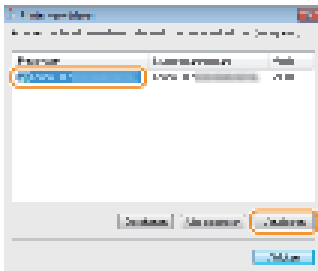

OPMERKING

Als u op [Opschonen] klikt worden alle bestanden, directory-informatie en andere data gerelateerd aan alle printers verwijderd, niet alleen voor de geselecteerde printer maar voor alle printers in de lijst. Normaal moet u [Verwijderen] gebruiken om printerstuurprogramma's te verwijderen. Klik op [Opschonen] als er geen printer wordt weergegeven in de lijst.

5 Klik op [Ja].



Het verwijderen begint.

- Klik op [Ja] of [Ja op alles] wanneer het volgende scherm verschijnt.

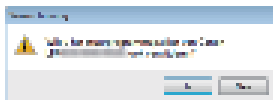

6 Klik op [Afsluiten].

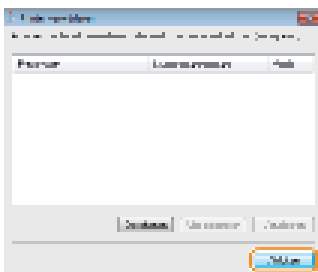

Het uitgebreid onderzoeksprogramma product verwijderen

1 Meld u bij de computer aan met een administratoraccount.

Geef [Programma's en onderdelen] of [Programma's installeren of verwijderen] weer. Weergave

2

[Programma's en onderdelen] of [Programma's installeren of verwijderen].

3

Selecteer [Canon Laser Printer/Scanner/Fax Extended Survey Program] en klik op [Verwijderen].

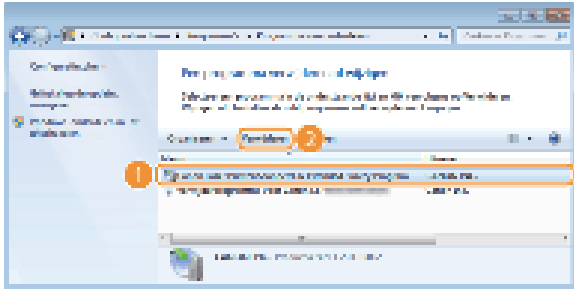

4

Klik op [OK].



Problemen oplossen

Als u problemen tegenkomt tijdens installatie van het printerstuurprogramma, raadpleeg dan de volgende gedeeltes voordat u contact opneemt met Canon.

Problemen met de Draadloze LAN-verbinding

Problemen met de USB-verbinding

Problemen via de afdrukserver

Problemen met de Draadloze LAN-verbinding

Als de printer die u wilt niet wordt weergegeven in de [Lijst met printers]

- Klik op [Nogmaals zoeken] om nogmaals naar de printer te zoeken in het netwerk.

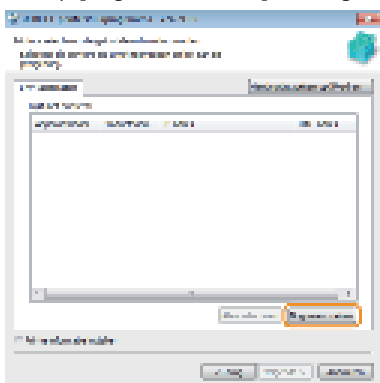

- Controleer of de printer klaar is voor verbinding met het netwerk.

Probleem met draadloze LAN

Kan geen verbinding maken met draadloos LAN



1 Controleer de status van uw computer.

- Zijn de instellingen van de computer en de draadloze router voltooid?
- Zijn de kabels van de draadloze router (inclusief het netsnoer en de LAN-kabel) goed aangesloten?
- Is de draadloze router ingeschakeld?

Als het probleem zich blijft voordoen zelfs nadat u de bovenstaande items hebt gecontroleerd:

- Schakel de apparaten uit en schakel ze vervolgens opnieuw in.
- Wacht enkele ogenblikken en probeer opnieuw verbinding te maken met het netwerk.



2 Controleer of de printer is ingeschakeld.

- Als de printer is ingeschakeld, schakelt u het uit en vervolgens weer in.



3 Controleer de plek van de installatie van de printer en de draadloze router.

- Staat de printer te ver van de draadloze router?
- Zijn er obstakels zoals muren tussen de printer het apparaat en de draadloze router?
- Zijn er toestellen zoals magnetrons of digitale draadloze telefoons die radiogolven uitzenden in de buurt van de printer?

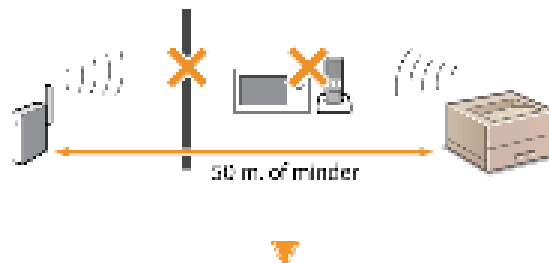

4



Stel de instellingen van het draadloze LAN opnieuw in.

Netwerkinstellingen draadlos LAN configureren

NOTE

Als u de verbinding handmatig moet instellen

Als de draadloze router is ingesteld zoals hieronder beschreven, voer de vereiste informatie dan handmatig in.

- De stealth-functie is ingeschakeld.
- ELKE verbodingsweigering* wordt geactiveerd.
- Het nummer van de te gebruiken WEP-sleutel is ingesteld op een cijfer van 2 tot 4.
- De automatisch gegenereerde WEP-sleutel (hexadecimaal) wordt geselecteerd.

* Een functie waarbij de draadloze router de verbinding weigert als de SSID op het apparaat dat moet worden aangesloten, is ingesteld op "ELKE" of leeg is.

Als u de instellingen van de draadloze router moet wijzigen

Als de draadloze router is ingesteld zoals hieronder beschreven, wijzigt u de instellingen van de router.

- MAC-adresfiltering is ingeschakeld.
- Als alleen IEEE 802.11n wordt gebruikt voor de draadloze communicatie, wordt WEP geselecteerd of de WPA/WPA2-encryptiemethode wordt ingesteld op TKIP.

Problemen met de USB-verbinding

Installatie start niet.

- Is de printer ingeschakeld?
- Zijn de computer en de printer goed aangesloten met de USB-kabel?

Verbinding maken via USB

- Stond de printer aan voordat u het printerstuurprogramma installeerde? Zo ja, zet de printer dan uit en haal de USB-kabel uit de aansluiting en installeer het printerstuurprogramma opnieuw.

Installeren

OPMERKING

Schakel de printer altijd in wanneer het volgende scherm wordt weergegeven.

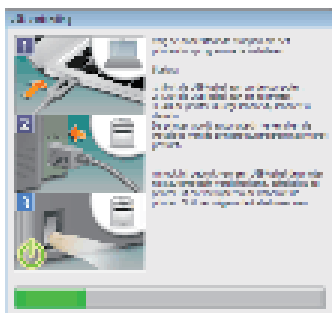

- Verwijder eerst het USB-stuurprogramma en installeer vervolgens het printerstuurprogramma opnieuw.

Het USB-stuurprogramma verwijderen



Installeren

U kunt de afdrukserver niet vinden om verbinding mee te maken.

- Zijn de afdrukserver en computer goed aangesloten?
- Loopt de afdrukserver?
- Heeft u gebruikersrechten voor verbinding met de printserver? Vraag bij twijfel de beheerder van de printserver om hulp.
- Is [Network discovery] ingeschakeld? (Windows Vista/7/8/Server 2008/Server 2012)
 **Inschakelen [Netwerk detecteren]**

Het USB-stuurprogramma verwijderen

Verwijder het USB-stuurprogramma als het printerstuurprogramma niet goed geïnstalleerd kan worden met een USB-aansluiting. Zelfs als het USB-stuurprogramma verwijderd, wordt het weer automatisch opnieuw geïnstalleerd als u de printer en uw computer aansluit met een USB-kabel.

- 1 Sluit de printer en uw computer aan met een USB-kabel ( **Verbinding maken via USB**) en zet de printer aan.
- 2 Meld u bij de computer aan met een administratoraccount.
- 3 Open [Apparaatbeheer].  **Weergave [Apparaatbeheer]**
- 4 Dubbelklik op [Universal Serial Bus-controllers].

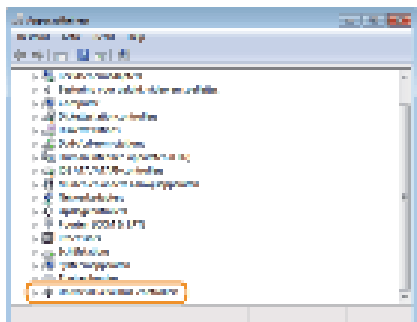

- 5 Klik met de rechtermuisknop op [Ondersteuning voor USB-afdrucken] en klik op [Installatie ongedaan maken].

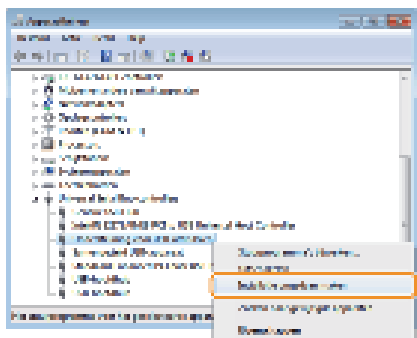

Waarborging

Let op dat u alleen [Ondersteuning voor USB-afdrucken] verwijdert en verwijder nooit andere apparaten of besturingsprogramma's

Windows werkt wellicht niet goed als u andere apparaten of besturingsprogramma's verwijdert.

Let op

Als [Ondersteuning voor USB-afdrucken] niet wordt weergegeven

[Ondersteuning voor USB-afdrucken] wordt niet weergegeven als het USB-stuurprogramma niet goed is geïnstalleerd. Sluit in dit geval [Apparaatbeheer] zonder verder iets te doen.

- 6 Klik op [OK].

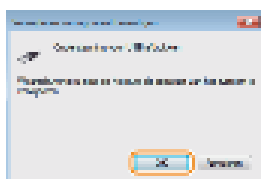

- 7 Sluit [Apparaatbeheer].
- 8 Koppel de USB-kabel los en start uw computer opnieuw op.

KOPPELINGEN

 **Verbinding maken via USB**

Bijlage

In de Bijlage staat belangrijke informatie over het aansluiten van de printer op uw computer, het gebruik van de Installation Guide, disclaimers en auteursrechtelijke informatie. Er wordt ook uitgelegd hoe de MF/LBP Network Setup Tool handmatig kan worden gestart. Raadplegen indien nodig.

De printer aansluiten op een computer

Er zijn twee manieren om de printer aan te sluiten op een computer: "via draadloze LAN" en "via USB". Selecteer de verbindingsmethode die het beste bij uw communicatie-omgeving en apparaten past.

Verbinding maken via Draadloos LAN



Sluit de printer aan op een router via draadloze communicatie.  **Verbinding maken via Draadloos LAN**

Verbinding maken via USB



Sluit de printer met een USB-kabel aan op een andere computer.  **Verbinding maken via USB**

NOTE

De ondersteunde verbindingsmethoden verschillen afhankelijk van de printer die u gebruikt. Zie de "e-Handleiding" die is meegeleverd met uw printer voor informatie over de ondersteunde verbindingsmethoden.

Verbinding maken via Draadloos LAN

Sluit de printer aan op een computer via een draadloze LAN router. De printer en de router worden draadloos verbonden (via radiogolven), dus u heeft geen LAN-kabel nodig. Gebruik om draadloze LAN-instellingen te gebruiken de MF/LBP Network Setup Tool van uw computer.

 **Zaken die u moet controleren voordat u begint**

 **Netwerkinstellingen draadlos LAN configureren**

Zaken die u moet controleren voordat u begint

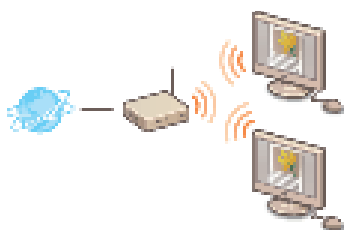

- Is de draadloze verbinding tussen de computer en de router goed ingesteld? Raadpleeg voor meer informatie de handleidingen van de apparaten die u gebruikt of neem contact op met de fabrikanten van de apparaten.
- Zijn de netwerkinstellingen op de computer goed geconfigureerd? Als het netwerk niet goed is geconfigureerd, kunt u de printer niet gebruiken in het draadloze LAN-netwerk, zelfs niet na het uitvoeren van de overige stappen.

WAARSCHUWING

Risico van gegevensdiefstal

Als de printer is verbonden met een onbeveiligd netwerk, kunnen uw persoonlijke gegevens in handen komen van derden omdat de radiogolven die worden gebruikt bij draadloze communicatie relatief eenvoudig kunnen worden onderschept. Als u een draadloze LAN-verbinding gebruikt, doet u dit volledig op eigen risico.

Beveiligingsnormen voor Draadloos LAN

Zie de "e-Handleiding" die is meegeleverd met uw printer voor informatie over de ondersteunde verbindingsmethoden.

NOTE

- Er wordt geen draadloze LAN-router bij het apparaat geleverd. U moet zelf zorgen voor dit onderdeel.
- De draadloze router moet voldoen aan IEEE 802.11b/g/n en kunnen communiceren in een bandbreedte van 2,4 GHz. Raadpleeg voor meer informatie de handleiding van de draadloze router of neem contact op met uw fabrikant.
- Overleg met de netwerkbeheerder als u de machine in uw kantoor gebruikt.

Netwerkinstellingen draadlos LAN configureren

1 Meld u bij de computer aan met een administratoraccount.

2 Start de MF/LBP Network Setup Tool.

- Er zijn twee manieren om de MF/LBP Network Setup Tool te starten: "Starten vanaf CD-ROM/DVD-ROM" en "Starten vanaf gedownload bestand".

 **Starten vanaf de CD-ROM/DVD-ROM**

 **Starten vanaf een gedownload bestand**

3 Volg de instructies op het scherm om de draadloze LAN-instellingen te configureren.

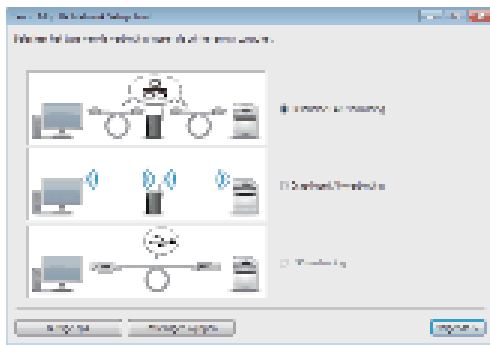

6.5.5.5

Als er iets is dat u niet begrijpt

Klik op [Nuttige tips] linksonder in het scherm om de tips voor probleemoplossing te bekijken.

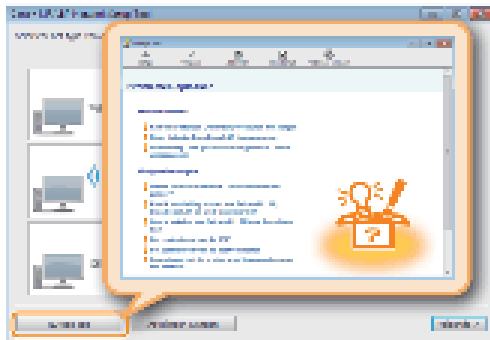

Verbinding maken via USB

Sluit de printer en uw computer aan met een USB-kabel. Sluit de platte aansluiting van de USB-kabel (a) aan op de computer en sluit de vierkante aansluiting (b) aan op de printer.

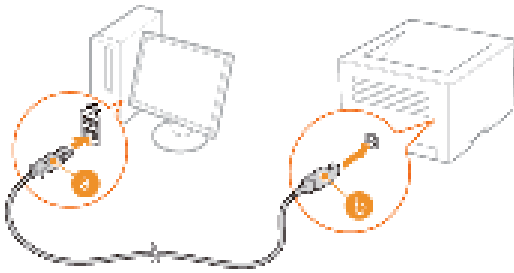

NOTE

- Als er geen USB-kabel bij uw printer is geleverd, dan moet u zelf een USB-kabel kopen.
- Gebruik alleen een USB-kabel met het volgende symbool.



- Als automatisch een Plug & Play instelscherm wordt weergegeven als u de USB-kabel aansluit, zoals hieronder getoond, klik dan op [Sluiten] of [Annuleren] om het af te sluiten.

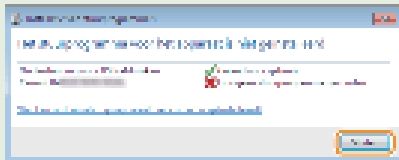

KOPPELINGEN

 **Het USB-stuurprogramma verwijderen**

MF/LBP Network Setup Tool

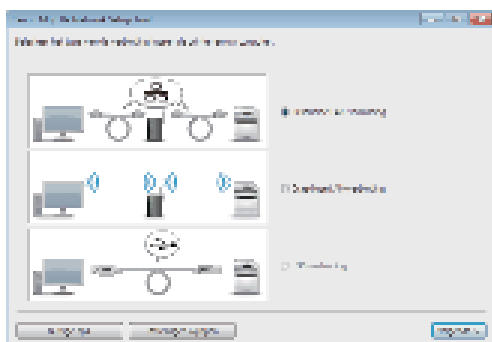

De MF/LBP Network Setup Tool is een hulpprogramma waarmee u initiële netwerkinstellingen kunt configureren door instructies op het scherm te volgen. De Tool start automatisch als u een printerstuurprogramma installeert van de gebruiksoftware op de CD-ROM/DVD-ROM. Als u het handmatig wilt starten, dan kunt u het starten met de gebruikerssoftware op de CD-ROM/DVD-ROM of direct starten vanaf een bestand gedownload van de website van Canon.



 **Starten vanaf de CD-ROM/DVD-ROM**

 **Starten vanaf een gedownload bestand**

NOTE

- De benodigde systeemomgeving voor de MF/LBP Network Setup Tool is dezelfde als de benodigde systeemomgeving voor het printerstuurprogramma.  **Systeemvereisten**
- Zie  **Netwerkinstellingen draadloos LAN configureren** voor informatie over het configureren van initiële netwerkinstellingen door de MF/LBP Network Setup Tool te gebruiken.

Starten vanaf de CD-ROM/DVD-ROM

- 1 Meld u bij de computer aan met een administratoraccount.**
- 2 Plaats de gebruikerssoftware CD-ROM/DVD-ROM in het cd-romstation van uw computer.**
- 3 Klik op [Softwareprogramma's starten].**

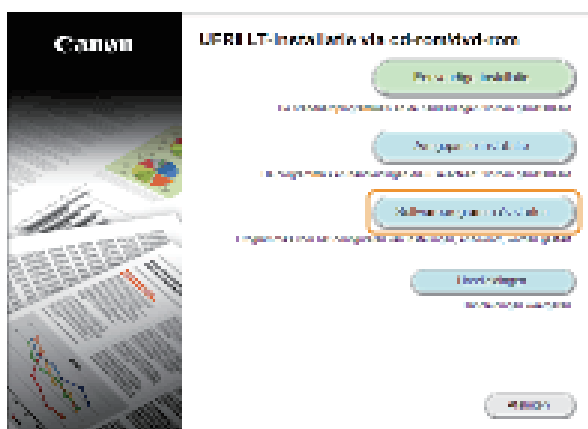

NOTE

- Als het bovenstaande scherm niet wordt weergegeven  **Het scherm [Installatie via cd-rom/dvd-rom] weergeven**
- Indien [Automatisch afspelen] wordt weergegeven, klik op [Uitvoeren Mlnst.exe].

- 4 Klik op [Starten] van [MF/LBP Network Setup Tool].**

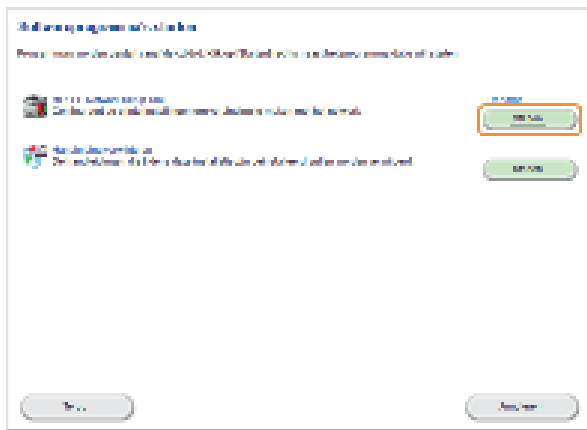

Starten vanaf een gedownload bestand

De MF/LBP Network Setup Tool is één van de bestanden die u downloadt om een printerstuurprogramma te installeren. Begin met het downloaden van het printerstuurprogrammabestand, dat het printerstuurprogramma en de bijbehorende bestanden bevat, op de website van Canon (<http://www.canon.com/>).

- 1 Unzip het gedownloadde bestand.**
- 2 Dubbelklik op "CNAN1STK.exe" in de map [Network_Setting_Tool].**

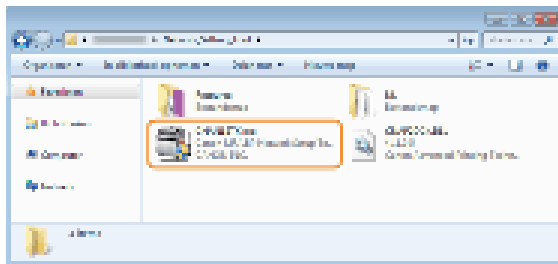

De installatiehandleiding gebruiken

De installatiehandleiding kunt u bekijken op uw computer. De handleiding bevat informatie over de installatie van de printerstuurprogramma's. U kunt snel pagina's vinden door te zoeken naar wat u wilt doen of door trefwoorden in te voeren.

De gewenste informatie opzoeken

U kunt zoeken naar de gewenste pagina door de volgende drie methoden te gebruiken.

De inhoud doorzoeken

U kunt zoeken naar de gewenste pagina door het onderwerp te selecteren in het tabblad [Inhoudsopgave] aan de linkerkant van het scherm en vervolgens het hoofdstukpictogram naast het onderwerp te selecteren.

 **Bovenste pagina**

 **Onderwerppagina**

Zoeken op trefwoord

U kunt zoeken door trefwoorden in te voeren zoals "USB" of "omgeving". De pagina's waarop de trefwoorden staan worden weergegeven. U kunt ook zinnen invoeren zoals "stuurprogramma bijwerken". De zoekopdracht zoekt dan naar onderwerpen met alle woorden in de zin (AND zoekopdracht).

 **Het tabblad Zoeken**

Siteoverzicht doorzoeken

Klik op [Inhoudsopgave] boven aan het scherm en er wordt een lijst weergegeven met alle onderwerpen van de installatiehandleiding. Vanaf hier kunt u zoeken naar het gewenste onderwerp.

 **Siteoverzicht**

NOTE

Systemvereisten

Om de installatiehandleiding te gebruiken, zijn de volgende webbrowsers vereist. De inhoud van de installatiehandleiding wordt mogelijk niet correct weergegeven als u een browser gebruikt die niet in de onderstaande lijst staat.

Internet Explorer 7.0/8.0/9.0/10.0/11.0, Firefox 10.0.x ESR/16.0.x

Scherminstallatie van de installatiegids

De installatiehandleiding is opgesplitst in verschillende schermen en de inhoud van elk scherm varieert.

Bovenste pagina

Deze pagina wordt weergegeven als u de installatiehandleiding start.



Canon-logo

Klik hierop om naar de beginpagina van de handleiding te gaan vanaf een andere pagina.

Tabblad [Inhoudsopgave]/Tabblad [Zoeken]

Klik hierop om te schakelen tussen het tabblad [Inhoudsopgave] en het tabblad [Zoeken].

Inhoudsopgave

De hoofdstuktitels worden weergegeven (a). Plaats de muisaanwijzer over een van de titels en de onderwerpen van het hoofdstuk worden aan de rechterkant weergegeven. Klik op een onderwerp en de pagina hiervan wordt weergegeven.

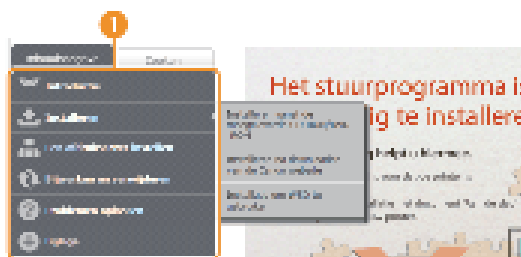

[Boven]

Klik hierop om naar de beginpagina van de handleiding te gaan vanaf een andere pagina.

[Inhoudsopgave]

Klik hierop om alle onderwerpen van de installatiehandleiding weer te geven.

[Help]

Klik hierop om informatie weer te geven over hoe u de installatiehandleiding kunt bekijken, hoe u een zoekopdracht uitvoert en andere informatie.

[Afdrukken]

Klik hierop om het momenteel weergegeven onderwerp af te drukken.

[Kennisgeving]

Klik hierop om belangrijke informatie weer te geven waarmee u bekend moet zijn voordat u de printer gaat gebruiken.

Onderwerppagina

Onderwerppagina's bevatten informatie over het installeren van printerstuurprogramma's.

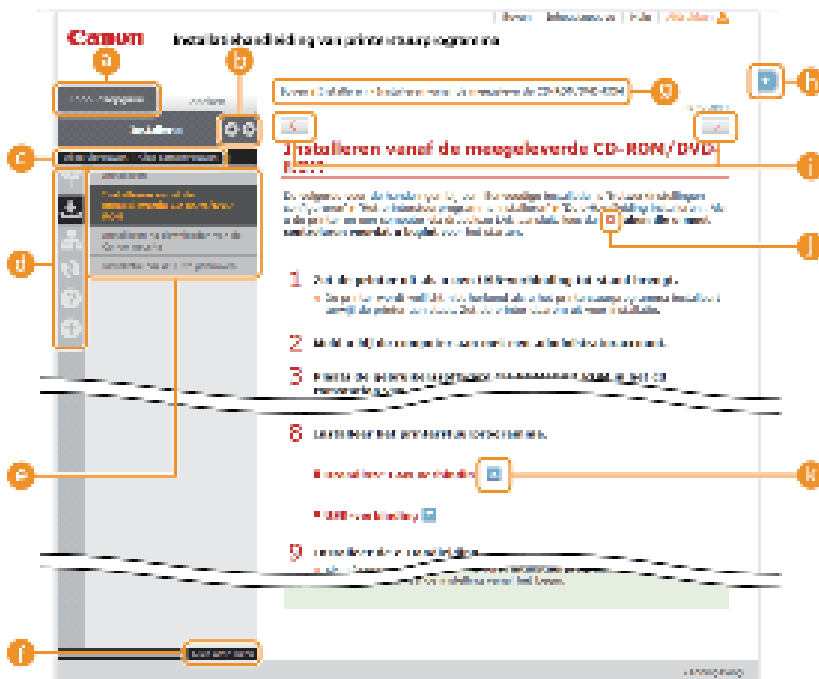

[Inhoudsopgave]

Hoofdstukpictogrammen en onderwerptitels worden weergegeven op dit tabblad.



Het tabblad [Inhoudsopgave] kan breder of smaller worden gemaakt.

[Alles uitvouwen]/[Alles samenvouwen]

Klik op [Alles uitvouwen] om alle subgedeelten van alle onderwerpen weer te geven. Klik op [Alles samenvouwen] om alle subgedeelten van alle onderwerpen te sluiten.

Hoofdstukpictogrammen

Klik op een hoofdstukpictogram om naar het begin van het overeenkomstige hoofdstuk te navigeren.

Onderwerpen

Geeft de onderwerpen van het geselecteerde hoofdstuk weer. Als "+" wordt weergegeven op het onderwerp, klikt u hierop om de subgedeelten van dat onderwerp weer te geven. Klik op "-" om het uitgevouwen onderwerp te sluiten.

[Alles afdrukken]

Alle pagina's van het geselecteerde hoofdstuk worden in een afzonderlijk venster geopend. Het hoofdstuk kan indien nodig worden afgedrukt.

Navigatie

Dit toont aan welk hoofdstukonderwerp u momenteel bekijkt.



Klik hierop om naar het begin van de pagina te gaan.



Klik hierop om het vorige of volgende onderwerp weer te geven.



Klik hierop om naar de overeenkomstige pagina te gaan. Klik op [Terug] in uw webbrowser om terug te gaan naar de vorige pagina.



Klik hierop om verborgen gedetailleerde beschrijvingen weer te geven. Klik opnieuw om de gedetailleerde beschrijvingen te sluiten.

Het tabblad Zoeken

Dit tabblad bevat een tekstvak om een zoekopdracht uit te voeren en naar de gewenste pagina te zoeken.



[Voer hier trefwoord(en) in]

Voer één of meerdere trefwoorden in en klik op  om de zoekresultaten weer te geven in een resultatenlijst. U kunt een zin invoeren om pagina's te zoeken die alle woorden van de zin bevatten. Zet de zin tussen aanhalingstekens om de exacte zin te vinden.

[Zoekopties]

Klik om de zoekvoorwaarden te specificeren zoals het bereik van de zoekopdracht en hoofdlettergevoeligheid.



Zoekbereik selecteren

U kunt dit gebruiken om de individuele hoofdstukken te selecteren om te doorzoeken. Hierdoor kunt u efficiënter zoeken als u de hoofdstukken kunt voorspellen met het onderwerp waarnaar u zoekt.



Zoekopties selecteren

Schakel het selectievakje in om bij het zoeken onderscheid te maken tussen hoofdletters en kleine letters.

[Zoeken met volgende voorwaarden]

 en  specificeer de voorwaarden. Druk er na instelling op om de zoekopdracht uit te voeren en de resultaten weer te geven in de lijst [Resultaat].

Resultatenlijst

Geeft de zoekresultaten weer van de pagina's die de opgegeven trefwoorden bevatten. Zoek in de resultaten naar de gewenste pagina en klik op de onderwerptitel van de pagina. Als de resultaten niet op één pagina passen, klikt u op  /  of een paginanummer om de resultaten op de overeenkomstige pagina weer te geven.

Siteoverzicht

Op deze pagina worden de titels van alle onderwerpen in de installatiehandleiding weergegeven.

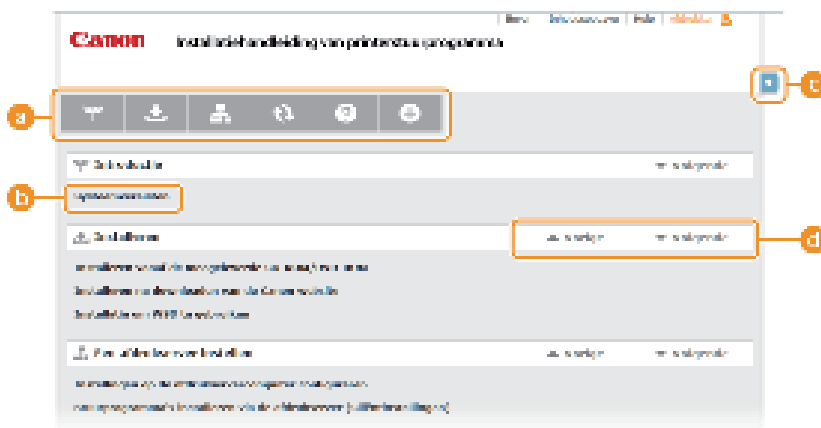

Hoofdstukpictogrammen

Klik hierop om naar de inhoudsopgave van het geselecteerde hoofdstuk te gaan.

Onderwerptitels

Geeft titels en onderwerpen weer. Klik op een titel of onderwerp om naar de pagina te gaan.

Klik hierop om naar het begin van de pagina te gaan.

/

Klik hierop om naar het vorige of volgende hoofdstuk te gaan.

De installatiehandleiding bekijken

Markeringen

Beperkingen en waarschuwingen met betrekking tot de bediening van het apparaat, nuttige tips en andere informatie worden weergegeven met behulp van de onderstaande markeringen.

WICHTIG Hiermee worden bedieningsvereisten en -beperkingen aangeduid. Lees deze punten zorgvuldig door voor een juiste bediening van de printer en om schade aan de printer of eigendom te voorkomen.

NOTE Hiermee wordt een uitleg van een handeling gegeven. Het kan ook extra informatie over een procedure bevatten.

Knoppen

Toetsen op het computerscherm worden als volgt weergegeven:

Voorbeeld van de installatiehandleiding: [Volgende]







Computerschermen

Afhankelijk van het besturingssysteem dat u gebruikt, kan de weergave van de displays in deze handleiding iets afwijken van de werkelijke displays. De weergave van stuurprogramma's en software kan ook variëren afhankelijk van hun versie.

Overige

In deze bijlage worden basisbewerkingen van Windows beschreven. De bijlage bevat verder disclaimers, auteursrechtinformatie en andere belangrijke informatie.

Basisbewerkingen in Windows

-  De printermap weergeven
-  Inschakelen [Netwerk detecteren]
-  Het scherm [Installatie via cd-rom/dvd-rom] weergeven
-  De bitarchitectuur controleren
-  Weergave [Programma's en onderdelen] of [Programma's installeren of verwijderen].
-  Weergave [Apparaatbeheer]

■ De printermap weergeven

Windows XP Professional/Server 2003

[Starten] ► selecteer [Printers en faxapparaten].

Windows XP Home Edition

[Starten] ► selecteer [Configuratiescherm] ► [Printers en andere hardware] ► [Printers en faxapparaten].

Windows Vista

[Starten] ► selecteer [Configuratiescherm] ► [Printer].

Windows 7/Server 2008 R2

[Starten] ► selecteer [Apparaten en printers].

Windows 8/Server 2012

Klik met de rechtermuisknop in de linkerbenedenhoek van het scherm ► selecteer [Configuratiescherm] ► [Apparaten en printers weergeven].

Windows Server 2008

[Starten] ► selecteer [Configuratiescherm] ► dubbelklik op [Printers].

■ Inschakelen [Netwerk detecteren]

Als u Windows Vista/7/8/Server 2008/Server 2012 gebruikt, schakel dan [Netwerk detecteren] in om de computers in uw netwerk te zien.

Windows Vista

[Starten] ► selecteer [Configuratiescherm] ► [View network status and tasks] ► onder [Netwerk detecteren] en selecteer [Netwerkdetectie inschakelen].

Windows 7/Server 2008 R2

[Starten] ► selecteer [Configuratiescherm] ► [View network status and tasks] ► [Change advanced sharing settings] ► onder [Netwerk detecteren] en selecteer [Netwerkdetectie inschakelen].

Windows 8/Server 2012

Klik met de rechtermuisknop linksonder in het scherm ► selecteer [Configuratiescherm] ► [View network status and tasks] ► [Change advanced sharing settings] ► onder [Netwerk detecteren] en selecteer [Netwerkdetectie inschakelen].

Windows Server 2008

[Starten] ► selecteer [Configuratiescherm] ► dubbelklik op [Network and Sharing Center] ► onder [Netwerk detecteren] en selecteer [Netwerkdetectie inschakelen].

■ Het scherm [Installatie via cd-rom/dvd-rom] weergeven

Als het scherm [Installatie via cd-rom/dvd-rom] niet wordt weergegeven nadat u de cd/dvd hebt geplaatst, volgt u de onderstaande procedure. In het voorbeeld dat volgt wordt de drive aangeduid met 'D:' De stationsletter van uw cd-rom-station kan verschillen afhankelijk van de computer die u gebruikt.

Windows XP/Server 2003

[Starten] ► selecteer [Uitvoeren] ► voer "D:\MInst.exe" in ► klik op [OK].

Windows Vista/7/Server 2008

[Starten] ► voer "D:\MInst.exe" in bij [Programma's en bestanden zoeken] of [Zoekopdracht starten] ► druk op de toets [ENTER] op het toetsenbord.

Windows 8/Server 2012

Klik met de rechtermuisknop linksonder in het scherm ► selecteer [Uitvoeren] ► voer "D:\MInst.exe" in ► klik op [OK].

■ De bitarchitectuur controleren

Als u niet zeker weet of op uw computer de 32-bits of 64-bits versie van Windows wordt uitgevoerd, volgt u de onderstaande procedure.

1 Open het onderdeel [Configuratiescherm].

Windows Vista/7/Server 2008

[Starten] ► selecteer [Configuratiescherm]

Windows 8/Server 2012

Klik met de rechtermuisknop in de linkerbenedenhoek van het scherm ► selecteer [Configuratiescherm].

2 Open het onderdeel [Systeem].

Windows Vista/7/8/Server 2008 R2/Server 2012

Klik op [Systeem en onderhoud] of [Systeem en beveiliging] ► [Systeem].

Windows Server 2008

Dubbeklik op [Systeem].

3 Controleer de bitarchitectuur.

32-bit besturingssystemen

[32-bits besturingssysteem] wordt weergegeven.

64-bit besturingssystemen

[64-bits besturingssysteem] wordt weergegeven.

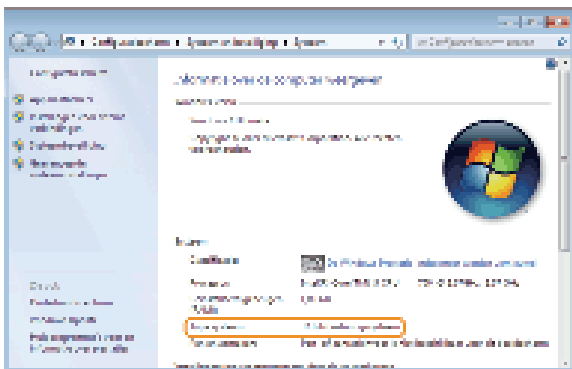

■ Weergave [Programma's en onderdelen] of [Programma's installeren of verwijderen].

Windows XP/Server 2003

[Starten] ► [Configuratiescherm] ► selecteer [Programma's installeren of verwijderen].

Windows Vista/7/Server 2008 R2

[Starten] ► [Configuratiescherm] ► selecteer [Een programma verwijderen].

Windows 8/Server 2012

Klik met de rechtermuisknop in de linkerbenedenhoek van het scherm ► [Configuratiescherm] ► selecteer [Een programma verwijderen].

Windows Server 2008

[Starten] ► selecteer [Configuratiescherm] ► dubbeklik op [Programma's en onderdelen].

■ Weergave [Apparaatbeheer]

Windows XP

[Starten] ► [Configuratiescherm] ► [Prestaties en onderhoud] ► [Systeem] ► [Hardware] ► selecteer [Apparaatbeheer].

Windows Vista/7/Server 2008 R2

[Starten] ► [Configuratiescherm] ► [Hardware en geluiden] of [Hardware] ► selecteer [Apparaatbeheer].

Windows 8/Server 2012

Klik met de rechtermuisknop in de linkerbenedenhoek van het scherm ► [Configuratiescherm] ► [Hardware en geluiden] ► selecteer [Apparaatbeheer].

Windows Server 2003

[Starten] ▶ [Configuratiescherm] ▶ [Systeem] ▶ [Hardware] ▶ selecteer [Apparaatbeheer].

Windows Server 2008

[Starten] ▶ selecteer [Configuratiescherm] ▶ dubbelklik op [Apparaatbeheer].

Kennisgeving

■ Disclaimer

- De informatie in dit document kan zonder voorafgaande kennisgeving worden gewijzigd.
- CANON INC. BIEDT GEEN ENKELE GARANTIE MET BETREKKING TOT DIT MATERIAAL, UITDRUKKELIJK NOCH STILZWIJGEND, BEHALVE ZOALS HIERIN GEBODEN, INCLUSIEF, EN ZONDER BEPERKINGEN DAARVAN, GARANTIES OP HET GEBIED VAN VERKOOPBAARHEID, GESCHIKTHEID VOOR EEN BEPAALD DOEL OF HET INBREUK MAKEN OP ENIG RECHT. CANON INC. IS NIET AANSPRAKELIJK VOOR ENIGE DIRECTE, INCIDENTELE OF SECUNDAIRE SCHADE VAN WELKE AARD DAN OOK, NOCH VOOR VERLIEZEN OF UITGAVEN ALS RESULTAAT VAN HET GEBRUIK VAN DIT MATERIAAL.

■ Copyright

Copyright CANON INC. 2014

Niets uit dit document mag worden vermenigvuldigd, verzonden, getranscribeerd, opgeslagen in een zoekstelsel of vertaald in een taal of computertaal in welke vorm of met welke middelen dan ook, hetzij elektronisch, mechanisch, magnetisch, optisch, chemisch, handmatig of anderszins, zonder voorafgaande schriftelijke toestemming van Canon Inc.

■ Handelsmerken

- Apple, AppleTalk, EtherTalk, LocalTalk, Mac, Mac OS en Safari zijn handelsmerken van Apple Inc., geregistreerd in de V.S. en in andere landen.
- Microsoft, Windows, Windows Vista, Windows Server en Internet Explorer zijn geregistreerde handelsmerken of handelsmerken van Microsoft Corporation in de Verenigde Staten en/of in andere landen.
- Alle andere product- en merknamen zijn gedeponeerde handelsmerken, handelsmerken of servicemerken van de respectieve eigenaren.