

A-S701

A-S501

A-S301

Integrated Amplifier

Amplificateur Intégré

OWNER'S MANUAL
MODE D'EMPLOI
BEDIENUNGSANLEITUNG
BRUKSANVISNING
MANUALE DI ISTRUZIONI
MANUAL DE INSTRUCCIONES
GEBRUIKSAANWIJZING
ИНСТРУКЦИЯ ПО ЭКСПЛУАТАЦИИ

CAUTION: READ THIS BEFORE OPERATING YOUR UNIT.

- 1 To assure the finest performance, please read this manual carefully. Keep it in a safe place for future reference.
- 2 Install this sound system in a well ventilated, cool, dry, clean place - away from direct sunlight, heat sources, vibration, dust, moisture, and/or cold. For proper ventilation, allow the following minimum clearances around this unit.
Top: 30 cm
Rear: 20 cm
Sides: 20 cm
- 3 Locate this unit away from other electrical appliances, motors, or transformers to avoid humming sounds.
- 4 Do not expose this unit to sudden temperature changes from cold to hot, and do not locate this unit in an environment with high humidity (i.e. a room with a humidifier) to prevent condensation inside this unit, which may cause an electrical shock, fire, damage to this unit, and/or personal injury.
- 5 Avoid installing this unit where foreign object may fall onto this unit and/or this unit may be exposed to liquid dripping or splashing. On the top of this unit, do not place:
 - Other components, as they may cause damage and/or discoloration on the surface of this unit.
 - Burning objects (i.e. candles), as they may cause fire, damage to this unit, and/or personal injury.
 - Containers with liquid in them, as they may fall and liquid may cause electrical shock to the user and/or damage to this unit.
- 6 Do not cover this unit with a newspaper, tablecloth, curtain, etc. in order not to obstruct heat radiation. If the temperature inside this unit rises, it may cause fire, damage to this unit, and/or personal injury.
- 7 Do not plug in this unit to an AC wall outlet until all connections are complete.
- 8 Do not operate this unit upside-down. It may overheat, possibly causing damage.
- 9 Do not use force on switches, knobs and/or cords.
- 10 When disconnecting the power cable from the AC wall outlet, grasp the plug; do not pull the cable.
- 11 Do not clean this unit with chemical solvents; this might damage the finish. Use a clean, dry cloth.
- 12 Only voltage specified on this unit must be used. Using this unit with a higher voltage than specified is dangerous and may cause fire, damage to this unit, and/or personal injury. Yamaha will not be held responsible for any damage resulting from use of this unit with a voltage other than specified.
- 13 To prevent damage by lightning, keep the power cable and outdoor antennas disconnected from an AC wall outlet or this unit during a lightning storm.
- 14 Do not attempt to modify or fix this unit. Contact qualified Yamaha service personnel when any service is needed. The cabinet should never be opened for any reasons.
- 15 When not planning to use this unit for long periods of time (i.e. vacation), disconnect the AC power plug from the AC wall outlet.
- 16 Be sure to read the “TROUBLESHOOTING” section on common operating errors before concluding that this unit is faulty.
- 17 Before moving this unit, press ϕ (power) to set this unit to standby mode, and then disconnect the AC power plug from the AC wall outlet.
- 18 Condensation will form when the surrounding temperature changes suddenly. Disconnect the power cable from the outlet, then leave this unit alone.
- 19 When using this unit for a long time, this unit may become warm. Turn the power off, then leave this unit alone for cooling.
- 20 Install this unit near the AC wall outlet and where the AC power plug can be reached easily.
- 21 The batteries shall not be exposed to excessive heat such as sunshine, fire or the like.
- 22 Excessive sound pressure from earphones and headphones can cause hearing loss.

This unit is not disconnected from the AC power source as long as it is connected to the AC wall outlet, even if this unit itself is turned off by ϕ . This state is called the standby mode. In this state, this unit is designed to consume a very small quantity of power.

WARNING

TO REDUCE THE RISK OF FIRE OR ELECTRIC SHOCK, DO NOT EXPOSE THIS UNIT TO RAIN OR MOISTURE.



This label is required to be attached to a product of which the temperature of the top cover may be hot during operation.

■ For U.K. customers

If the socket outlets in the home are not suitable for the plug supplied with this appliance, it should be cut off and an appropriate 3 pin plug fitted. For details, refer to the instructions described below.

Note

The plug severed from the mains lead must be destroyed, as a plug with bared flexible cord is hazardous if engaged in a live socket outlet.

■ Special Instructions for U.K. Model

IMPORTANT

THE WIRES IN MAINS LEAD ARE COLOURED IN ACCORDANCE WITH THE FOLLOWING CODE:

Blue: NEUTRAL

Brown: LIVE

As the colours of the wires in the mains lead of this apparatus may not correspond with the coloured markings identifying the terminals in your plug, proceed as follows:

The wire which is coloured BLUE must be connected to the terminal which is marked with the letter N or coloured BLACK.

The wire which is coloured BROWN must be connected to the terminal which is marked with the letter L or coloured RED.

Make sure that neither core is connected to the earth terminal of the three pin plug.

CONTENTS

USEFUL FEATURES	1	PLAYBACK.....	11
SUPPLIED ACCESSORIES.....	1	Playing a source	11
CONTROLS AND FUNCTIONS.....	2	Adjusting to the desired sound.....	12
Front panel	2	TROUBLESHOOTING.....	13
Rear panel	4	SPECIFICATIONS	15
Remote control.....	6		
CONNECTIONS.....	9		
Connecting speakers and source components...9			
Connecting power cable.....	10		

About this manual

-  indicates a tip for your operation.
- The illustrations used in this Owner's Manual are A-S701.
- Depending on the model, there are some countries/regions where it may not be sold.

USEFUL FEATURES

This unit allows you to:

- ◆ Enjoy the highest sound quality of compact discs by using the CD direct function (A-S701 only) (see page 12)
- ◆ Enjoy pure, high fidelity sound by using the Pure Direct function (see page 12)
- ◆ Save power by using AUTO POWER STANDBY switch (see page 4)
- ◆ Use the remote control of this unit to operate a Yamaha tuner and/or CD player (see page 7)
- ◆ Boost bass sounds by connecting a subwoofer (see page 9)

SUPPLIED ACCESSORIES

Please check that you received all of the following parts.

Remote control

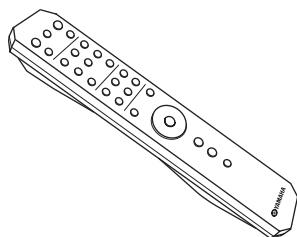

Batteries (x2)
(AA, R6, UM-3)

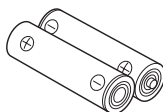

Power cable
(A-S701 only)

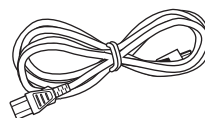

CONTROLS AND FUNCTIONS

Front panel

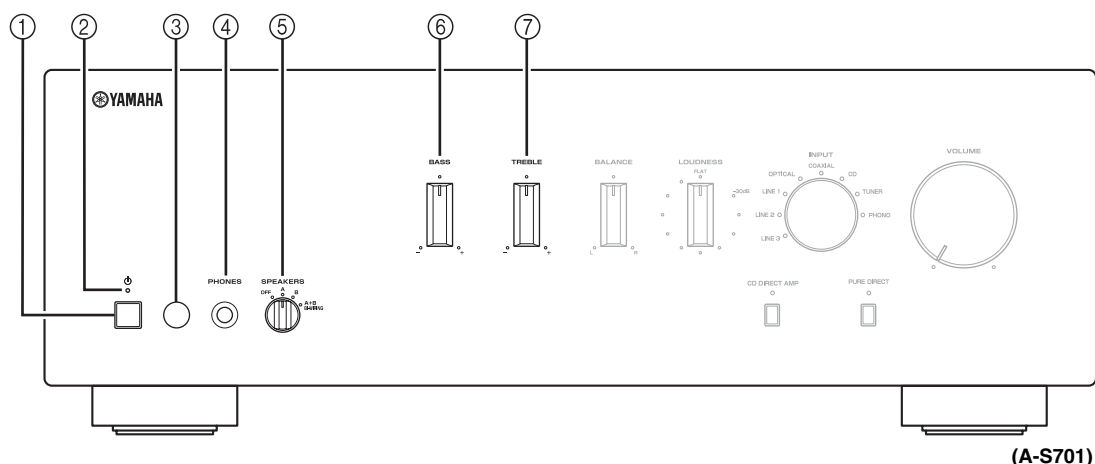

(A-S701)

① **Power switch**

Turns on and off the power of this unit.

Note

Even when this unit is turned off, this unit consumes a small amount of power.

② **Power indicator**

Indicator	Status
Brightly lit	The power of this unit is "on".
Dimly lit	This unit is in "standby" mode. For details on the "standby" mode, see page 6.
Off	The power of this unit is "off".

③ **Remote control sensor**

Receives infrared signals from the remote control.

④ **PHONES jack**

Connect your headphones.

⑤ **SPEAKERS selector**

Selector position	Speaker status
OFF	Both sets of speakers are off.
A or B	The set of speakers connected to the A or B terminals is on.
A+B BI-WIRING	Both sets of speakers are on.

⑥ **BASS control**

Increases or decreases the low frequency response. The 0 position produces a flat response. Control range: -10 dB to +10 dB

⑦ **TREBLE control**

Increases or decreases the high frequency response. The 0 position produces a flat response. Control range: -10 dB to +10 dB

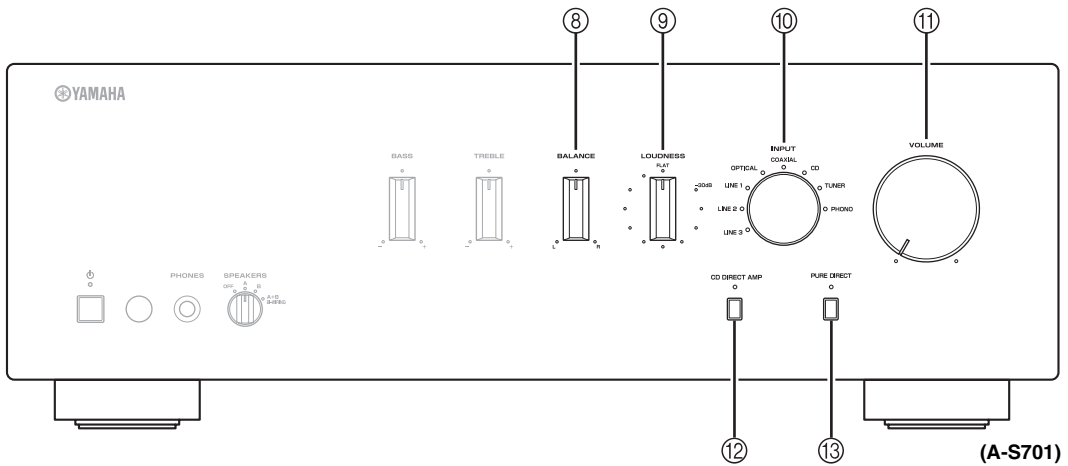

⑧ BALANCE control

Adjusts the sound output balance of the left and right speakers to compensate for sound imbalances.

Note

If you rotate the BALANCE control to the end of L (left) or R (right), the opposite side of channel is muted.

⑨ LOUDNESS control

Retain a full tonal range at any volume level (see page 12).

⑩ INPUT selector and indicators

Selects the input source you want to listen to. The input source indicators light up when the corresponding input sources are selected.



The input source names correspond to the names of the connection jacks on the rear panel.

⑪ VOLUME control

Increases or decreases the sound output level.

⑫ CD DIRECT AMP button and indicator (A-S701 only)

Reproduces CD sound in the highest signal quality (see page 12).
The indicator above it lights up when this function is turned on.

⑬ PURE DIRECT button and indicator

Reproduces any input source in the purest sound possible (see page 12).
The indicator above it lights up when this function is turned on.

Rear panel

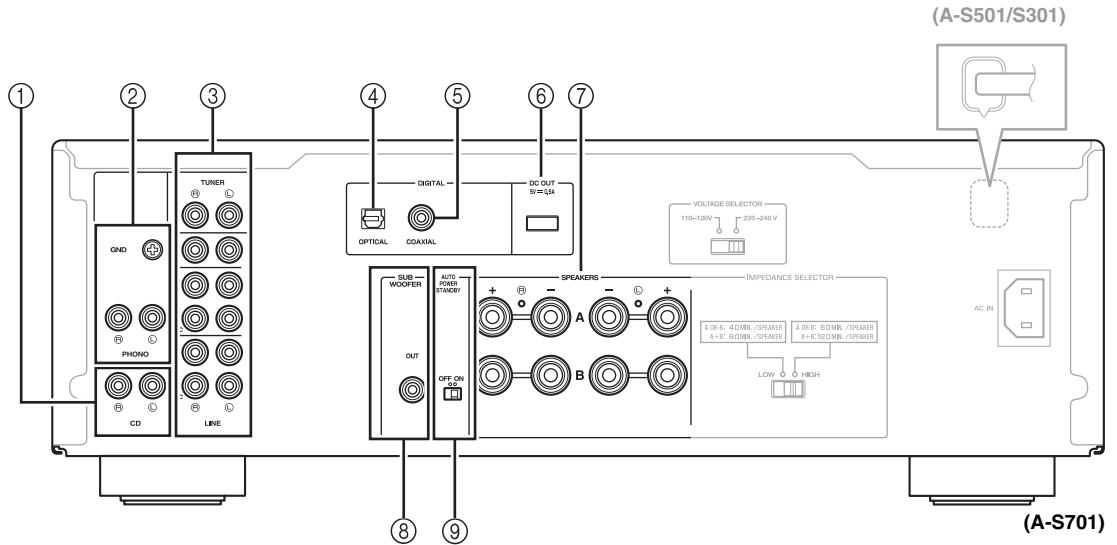

① **CD input jacks**

Used to connect a CD player (see page 9).

② **PHONO jacks and GND terminal**

Used to connect a turntable that uses an MM cartridge, and to ground the terminal (see page 9).

③ **Audio input/output jacks**

Used to connect external components, such as a tuner, etc (see page 9).

④ **DIGITAL (OPTICAL) jack**

Used to connect a component with a digital optical output (see page 9).

⑤ **DIGITAL (COAXIAL) jack**

Used to connect a component with a digital coaxial output (see page 9).

⑥ **DC OUT jack**

For supplying power to a Yamaha AV accessory. For details on connections, refer to the instruction manual of the AV accessory.

⑦ **SPEAKERS A/B terminals**

Used to connect one or two speaker sets (see page 9).

⑧ **SUBWOOFER OUT jack**

Used to connect a subwoofer with built-in amplifier (see page 9).



The SUBWOOFER OUT jack attenuates signals over 90 Hz.

⑨ **AUTO POWER STANDBY switch**

Switch position	Status
ON	The unit enters standby mode automatically if not operated for 8 hours.
OFF	The unit does not enter standby mode automatically.

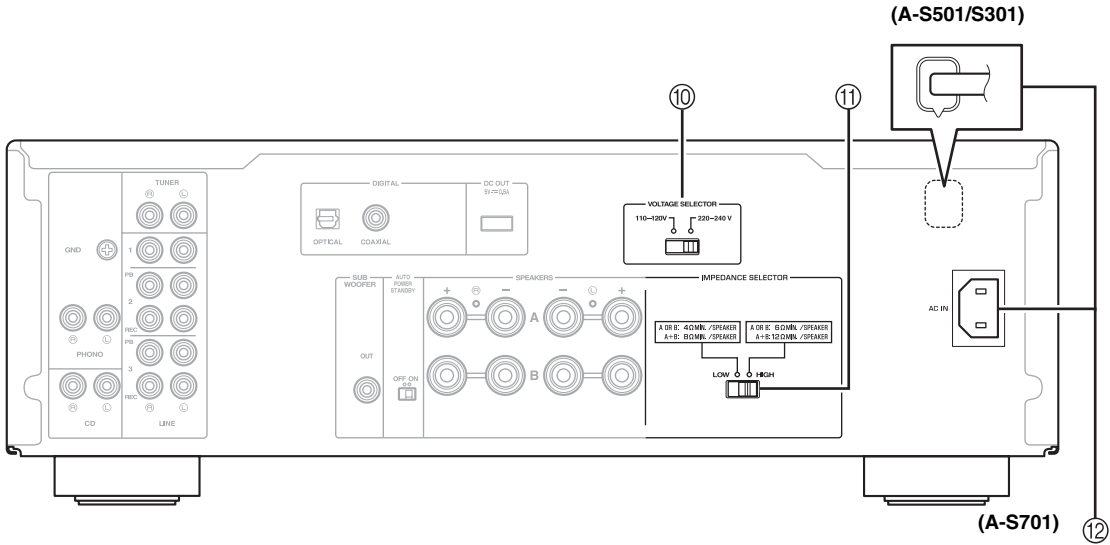

⑩ **VOLTAGE SELECTOR (General model only)**
Used to set to your local main voltage (see page 10).

⑪ **IMPEDANCE SELECTOR switch**

CAUTION

Do not change the IMPEDANCE SELECTOR switch while the power is turned on, as doing so may damage the unit.

If the IMPEDANCE SELECTOR switch may not be fully slid to either position, remove the power cable and slide the switch all the way to either position. Select the switch position according to the impedance of the speakers.

Speaker connection	Speaker impedance	Switch position
SPEAKERS A or SPEAKERS B	6 Ω or higher	HIGH
	4 Ω or higher	LOW
SPEAKERS A and SPEAKERS B	12 Ω or higher	HIGH
	8 Ω or higher	LOW
Bi-wiring	6 Ω or higher	HIGH
	4 Ω or higher	LOW

⑫ **AC IN (A-S701)**
Used to connect the supplied power cable to an AC wall outlet (see page 10).

Power cable (A-S501/S301)

Used to connect this unit to an AC wall outlet (see page 10).

Remote control

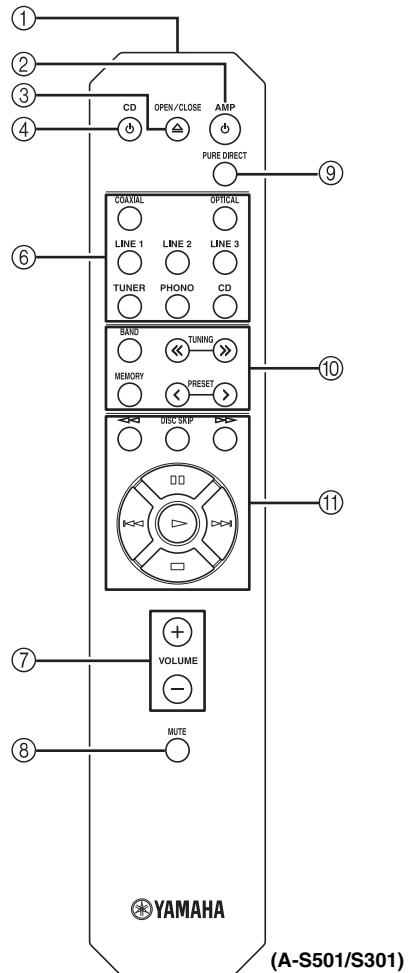
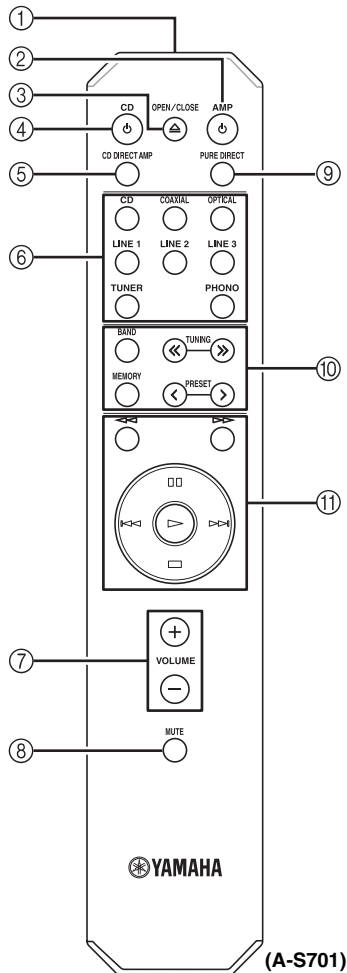

① **Infrared signal transmitter**

Sends infrared signals.

② **AMP**

Turns this unit on, or sets it to standby mode.

③ **OPEN/CLOSE**

Opens/closes the disc tray of the Yamaha CD player. Refer to the owner's manual of your CD player for details.

Note

Even when using a Yamaha CD player, certain components and features may not be available.

④ **CD**

Turns the Yamaha CD player on, or sets it to standby mode. Refer to the owner's manual of your CD player for details.

Note

Even when using a Yamaha CD player, certain components and features may not be available.

⑤ **CD DIRECT AMP (A-S701 only)**

Reproduces CD sound in the highest signal quality (see page 12).

⑥ **Input selector buttons**

Selects the input source you want to listen to.



The input source names correspond to the names of the connection jacks on the rear panel.

- ⑦ **VOLUME +/-**
Increases or decreases the sound output level.
- ⑧ **MUTE**
Reduces the current volume level by approximately 20 dB. Press again to restore the audio output to the previous volume level. Pressing the VOLUME +/- also cancels muting.
The input indicator on the front panel for the current input source blinks while the output is muted.
- ⑨ **PURE DIRECT**
Reproduces any input source in the purest sound possible (see page 12).
- ⑩ **Yamaha tuner control buttons**
The following buttons can be used to control various functions of a Yamaha tuner.
Refer to your component's owner's manual for more information.

BAND

Selects the reception band (FM/AM).

TUNING <</>>

Selects the tuning frequency.

MEMORY

Stores the current FM/AM station as a preset.

PRESET </>

Selects a preset FM/AM station.







Note

Even when using a Yamaha tuner, certain components and features may not be available.

⑪ Yamaha CD player control buttons

The following buttons can be used to control a Yamaha CD player.

Refer to your component's owner's manual for more information.

	Rewinds playback
	Fast-forwards playback
DISC SKIP	Skips to the next disc in a CD changer (A-S501/S301 only)
	Pauses playback
	Skips backward
	Skips forward
	Starts playback
	Stops playback

Note

Even when using a Yamaha CD player, certain components and features may not be available.

■ **Installing batteries**

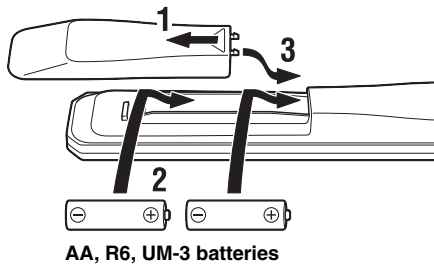

■ **Operation range**

Point the remote control at the remote control sensor on this unit and remain within the operating range shown below.

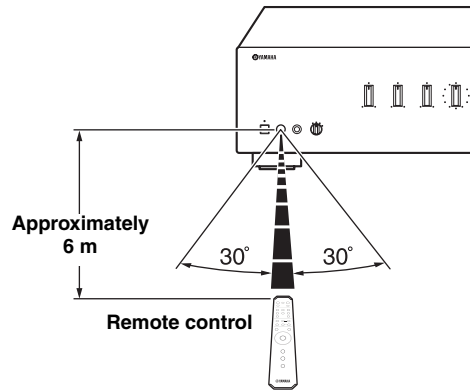

■ **Notes on remote control and batteries**

- The area between the remote control and this unit must be clear of large obstacles.
- Be careful not to spill water or other liquids on the remote control.
- Be careful not to drop the remote control.
- Do not leave or store the remote control in the following conditions:
 - places of high humidity, such as near a bathroom
 - places of high temperatures, such as near a heater or stove
 - places of extremely low temperatures
 - dusty places
- Change all batteries if you notice the operation range of the remote control narrows.
- If the batteries run out, immediately remove them from the remote control to prevent an explosion or acid leak.
- If you find leaking batteries, discard the batteries immediately, taking care not to touch the leaked material. If the leaked material comes into contact with your skin or gets into your eyes or mouth, rinse it away immediately and consult a doctor. Clean the battery compartment thoroughly before installing new batteries.
- Do not use old batteries together with new ones. This may shorten the life of the new batteries or cause old batteries to leak.
- Do not use different types of batteries (such as alkaline and manganese batteries) together. Batteries that look the same may have a different specification.
- Dispose of batteries according to your regional regulations.
- Keep the batteries in a location out of reach of children.
Batteries can be dangerous if a child were to put in his or her mouth.
- If you plan not to use this unit for a long period of time, remove the batteries from this unit. Otherwise, the batteries will wear out, possibly resulting in a leakage of battery liquid that may damage this unit.

CONNECTIONS

Connecting speakers and source components

Make sure to connect L (left) to L, R (right) to R, “+” to “+” and “-” to “-”. If the connections are faulty, no sound will be heard from the speakers, and if the polarity of the speaker connections is incorrect, the sound will be unnatural and lack bass. Refer to the owner’s manual for each of your components.

Make sure to use RCA cables or optical cable to connect audio components.

CAUTION

Do not connect this unit or other components to the main power until all connections between components are complete.

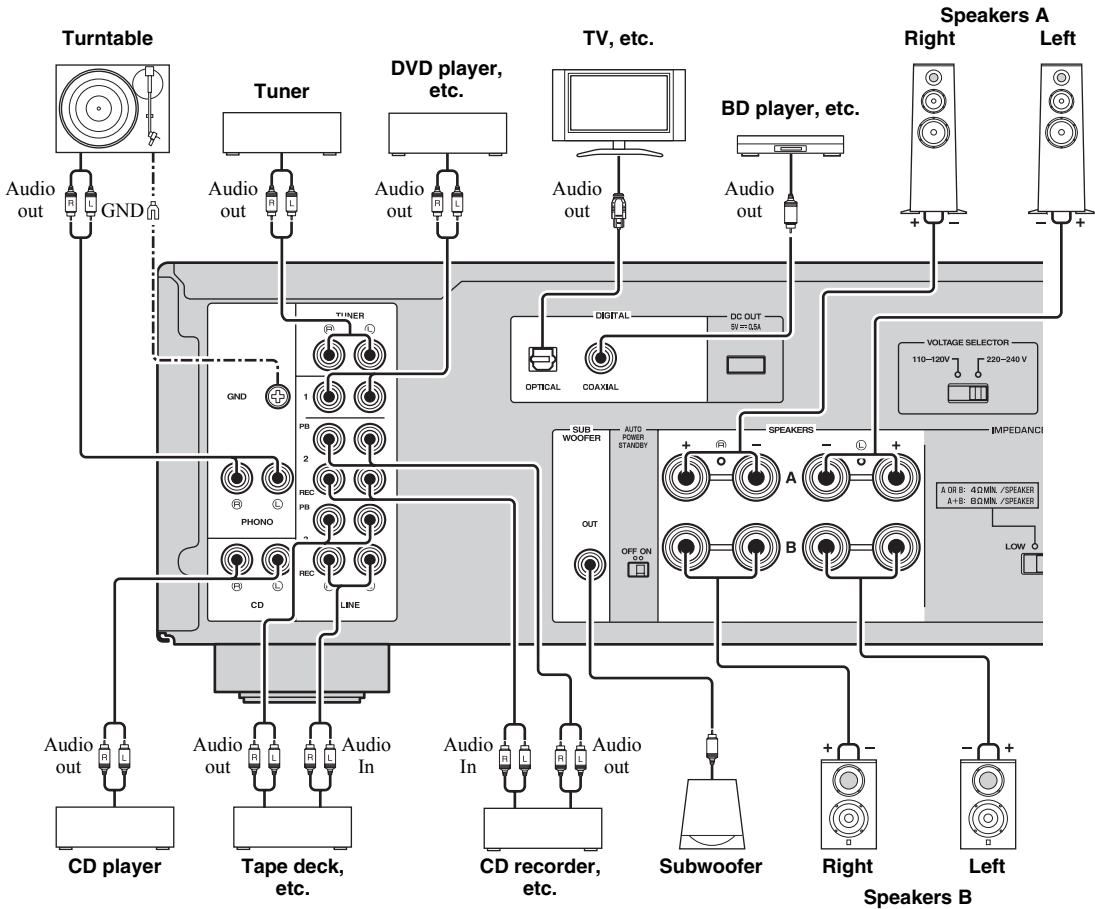

Only PCM signals can be input to the DIGITAL (OPTICAL/COAXIAL) jacks of this unit. For details on the supported PCM signals, see page 15.

- The PHONO jacks are designed for connecting a turntable with an MM cartridge.
- Connect your turntable to the GND terminal to reduce noise in the signal. However, for some turntables, you may hear less noise without the GND connection.

■ **REC jacks**

- The audio signals are not output via the LINE 2 REC or LINE 3 REC output jacks when LINE 2 or LINE 3 is selected with the INPUT selector.
- The VOLUME, BASS, TREBLE, BALANCE and LOUDNESS controls and the CD DIRECT function (or the PURE DIRECT function) have no effect on the source being recorded.

■ **Connecting speaker cables**

- ① Remove approximately 10 mm of insulation from the end of each speaker cable.
- ② Twist the bare wires of the cable firmly together.
- ③ Unscrew the knob.
- ④ Insert one bare wire into the hole in the side of each terminal.
- ⑤ Tighten the knob to secure the wire.

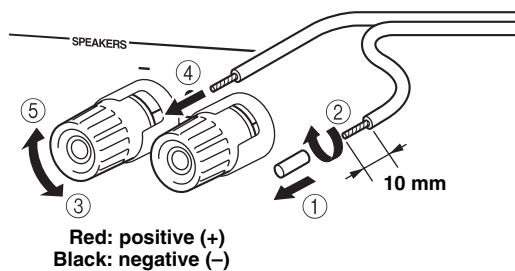

Red: positive (+)
Black: negative (-)

CAUTION

- Set the IMPEDANCE SELECTOR switch according to the impedance of the speakers to be connected (see page 5).
- Do not let bare speaker wires touch each other or any metal part of this unit. This could damage this unit and/or the speakers.

■ **Connecting via banana plug (North America, General, China and Australia models only)**

- ① Tighten the knob.
- ② Insert the banana plug into the end of the corresponding terminal.

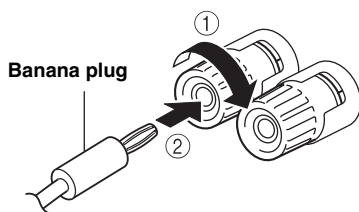

■ **Bi-wire connection**

In the case of speakers supporting the bi-wiring connection, the tweeter/midrange unit and woofer of the speakers can be driven independently through connections shown in the following figure, allowing you to enjoy clear mid- and high-range sounds.

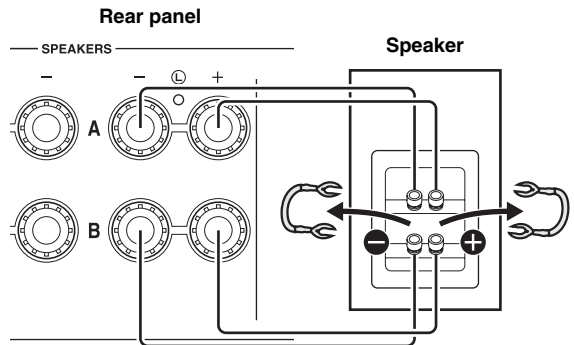

Connect the other speaker to the other set of terminals in the same way.

Note

When making bi-wire connections, remove the shorting bridges or cables on the speaker. Refer to the speakers' instruction manuals for more information.



To use the bi-wire connections, set the SPEAKERS selector on the front panel to the A+B BI-WIRING position.

Connecting power cable

CAUTION

(General model only)

Before connecting the power cable, make sure you set VOLTAGE SELECTOR of this unit according to your local voltage. Improper setting of VOLTAGE SELECTOR may cause fire and damage to this unit.

■ **AC IN (A-S701)**

Connect the supplied power cable to AC IN after all other connections are complete.

■ **Power cable (A-S501/S301)**

Connect the power cable to an AC wall outlet after all other connections are complete.

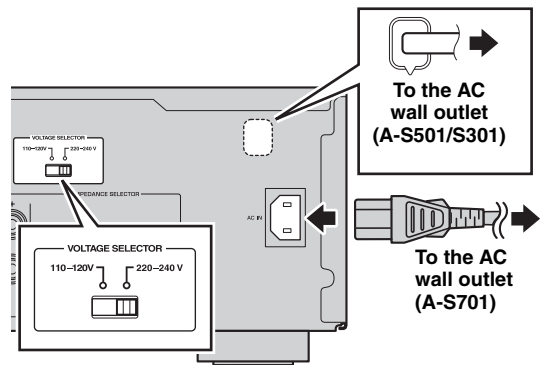

PLAYBACK

Playing a source

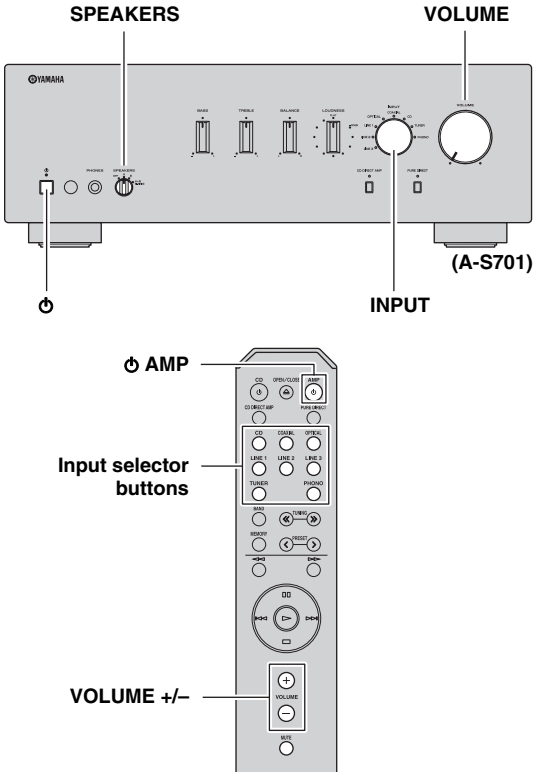

- 1 Rotate the **VOLUME** control on the front panel fully counter-clockwise so as not to play sounds loud suddenly.
- 2 Press **⏻** (power) switch on the front panel inward to turn on this unit.
- 3 Rotate the **INPUT** selector on the front panel (or press one of the Input selector buttons on the remote control) to select the input source you want to listen to.
The indicator for the selected input source lights up.

- 4 Rotate the **SPEAKERS** selector on the front panel to select **SPEAKERS A**, **B** or **A+B BI-WIRING**.



Set the **SPEAKERS** selector to the **A+B BI-WIRING** position when two sets of speakers are connected using bi-wire connections, or when using two sets of speakers simultaneously (A and B).

- 5 Play the selected input source.

- 6 Rotate the **VOLUME** control on the front panel (or press **VOLUME +/-** on the remote control) to adjust the sound output level.



You can adjust to the desired sound by using the **BASS**, **TREBLE**, **BALANCE** and **LOUDNESS** controls, the **CD DIRECT AMP** button, or the **PURE DIRECT** button on the front panel.

- 7 When finished listening, press **⏻** (power) switch on the front panel outward to turn off this unit.



If **⏻ AMP** on the remote control is pressed while the **⏻** (power) switch on the front panel is in the on position, this unit enters standby mode. Press **⏻ AMP** again to turn this unit on.

Adjusting to the desired sound

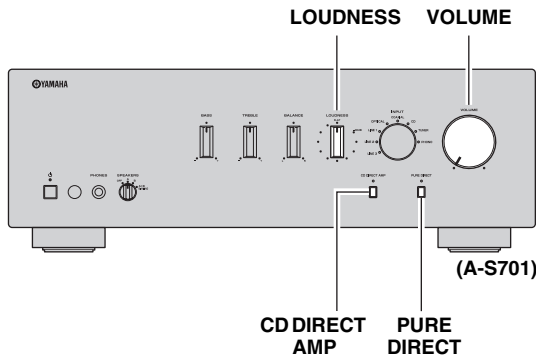

■ Making it easier to hear the high- and low-frequency ranges even at low volume (LOUDNESS)

Enjoy natural sound even at low volume by lowering the mid-range sound level and compensating for the human ears' loss of sensitivity to high- and low-frequency ranges at low volume.

CAUTION

If the CD DIRECT AMP function (or the PURE DIRECT function) is turned on with the LOUDNESS control set at a certain level, the input signals bypass the loudness control, resulting in a sudden increase in the sound output level. To prevent your ears or the speakers from being damaged, be sure to press the CD DIRECT AMP button (or the PURE DIRECT button) **AFTER lowering the sound output level or AFTER checking that the LOUDNESS control is properly set.**

- 1** Set the **LOUDNESS** control to the **FLAT** position.
- 2** Rotate the **VOLUME** control on the front panel (or press **VOLUME +/-** on the remote control) to set the sound output level to the loudest listening level that you would listen to.
- 3** Rotate the **LOUDNESS** control counterclockwise until the desired volume is obtained.

■ Reproducing pure, high fidelity sound (PURE DIRECT)

When the PURE DIRECT function is on, noise can be reduced by bypassing the circuit that the audio input signal is not using and stopping the power supply to the circuit.

Therefore, in all input sources, you can enjoy music playback in straight and high quality sound.

The indicator above the PURE DIRECT button lights up when this function is turned on.

Note

The BASS, TREBLE, BALANCE and LOUDNESS controls do not function while the PURE DIRECT function is turned on.

■ Reproducing CD sound with the highest sound quality (CD DIRECT AMP) (A-S701 only)

When selecting the input source other than CD, if you press the CD DIRECT AMP button, the input source switches to CD.

CD Direct Amp feature

Stop power supply to the unnecessary circuit for CD playback, convert the input signal to the normal phase and reverse phase, and balance transfer to the electronic volume. With the following effects, a more faithful sound to the original will be provided.

- improved signal-to-noise ratio
- external noise canceling
- reduced distortion

Notes

- The BASS, TREBLE, BALANCE and LOUDNESS controls do not function while the CD DIRECT AMP function is turned on.
- Be sure to connect the CD player to the CD input jacks if you use the CD direct function.
- The CD DIRECT AMP function is turned off if the following operation is performed.
 - Select an input source other than CD for the INPUT selector.
 - The PURE DIRECT function is turned on.

TROUBLESHOOTING

Refer to the chart below if this unit does not function properly. If the problem you are experiencing is not listed below or if the instructions below do not help, turn off this unit, disconnect the power cable, and then contact the nearest authorized Yamaha dealer or service center.

Problem	Cause	Remedy	See page
This unit fails to turn on.	The power cable is not connected or the plug is not completely inserted.	Connect the power cable firmly.	10
	The Φ AMP is pressed on the remote control while this unit is turned off.	Press Φ (power) switch on the front panel to on.	2
	The impedance setting of the connected speaker is too small.	Use speaker(s) with proper speaker impedance.	5
	The protection circuitry has been activated because of a short circuit, etc.	Check that the speaker wires are not touching each other and then turn the power of this unit back on.	10
	There is a problem with the internal circuitries of this unit.	Disconnect the power cable and contact the nearest authorized Yamaha dealer or service center.	—
This unit turns off suddenly and the power indicator blinks.	The speaker wires are touching each other or shorting out against the rear panel.	Connect the speaker cables properly and press the Φ (power) switch again. The INPUT indicators blink and the volume is decreased to the lowest setting automatically, then the INPUT indicators stop flashing and the last input source selected lights up. Confirm normal sound output from speakers by increasing the volume gradually.	10
	The speaker is malfunctioning.	Replace the speaker set and press the Φ (power) switch again. The INPUT indicators blink and the volume is decreased to the lowest setting automatically, then the INPUT indicators stop flashing and the last input source selected lights up. Confirm normal sound from speakers by increasing the volume gradually.	—
	The protection circuitry has been activated because of excessive input or excessive volume level.	Rotate the VOLUME control on the front panel to decrease the volume level and then turn the power on again.	—
	The protection circuitry has been activated due to excessive internal temperature.	Allow about 30 minutes for the temperature inside this unit to decrease, rotate the VOLUME control on the front panel to lower the volume and then turn the power on again. Set the unit in a place where heat can readily dissipate from the unit.	—
	The IMPEDANCE SELECTOR switch is not fully slid to either position.	Turn the power off and slide the IMPEDANCE SELECTOR switch all the way to the correct position.	5
	The IMPEDANCE SELECTOR switch is not set to the correct position.	Set the IMPEDANCE SELECTOR switch to the position that corresponds to the impedance of your speakers.	5
	This unit has been exposed to a strong external electric shock (such as lightning or strong static electricity).	Turn off this unit, disconnect the power cable, plug it back in after 30 seconds, then use the unit normally.	—
	There is a problem with the internal circuitries of this unit.	Disconnect the power cable and contact the nearest authorized Yamaha dealer or service center.	—
	No sound.	Sound is muted.	Press MUTE on the remote control or rotate the VOLUME control.
Incorrect cable connections.		Connect the stereo cable for audio units and the speaker wires properly. If the problem persists, the cables may be defective.	9

Problem	Cause	Remedy	See page
No sound.	Playback has been stopped on the connected component.	Turn the component on and start playback.	11
	No appropriate input source has been selected.	Select an appropriate input source with the INPUT selector on the front panel (or one of the Input selector buttons on the remote control).	11
	The SPEAKERS selector is not set properly.	Set the corresponding SPEAKERS selector to A, B or A+B BI-WIRING position.	11
	The output audio source setting on the connected component is not PCM.	Only PCM audio sources can be played via the DIGITAL (OPTICAL/COAXIAL) jacks of this unit. Set the output audio source of the connected component to PCM.	16
The sound suddenly goes off.	The automatic power down function has activated.	Confirm that there are no other issues causing this problem, and then turn this unit on again. To turn off the AUTO POWER STANDBY function, set the AUTO POWER STANDBY switch to OFF on the rear panel.	4
Only the speaker on one side can be heard.	Incorrect cable connections.	Connect the cables properly. If the problem persists, the cables may be defective.	9
	Incorrect setting for the BALANCE control.	Set the BALANCE control to the appropriate position.	3
There is a lack of bass and no ambience.	The + and – wires are connected in reverse at the amplifier or the speakers.	Connect the speaker wires to the correct + and – phase.	10
A “humming” sound can be heard.	Incorrect cable connections.	Connect the audio plugs firmly. If the problem persists, the cables may be defective.	9, 10
	No connection from the turntable to the GND terminal.	Make the GND connection between the turntable and this unit.	9
The volume level cannot be increased, or the sound is distorted.	The component connected to the LINE 2 REC or LINE 3 REC jacks of this unit is turned off.	Turn on the power of the component.	—
The sound is degraded when listening with headphones connected to a CD player connected to this unit.	This unit is turned off or is in standby mode.	Turn on the power of this unit.	—
The sound level is low.	Sound is muted.	Press MUTE on the remote control or rotate the VOLUME control.	7
	The loudness control function is operating.	Turn down the volume, set the LOUDNESS control to the FLAT position, and then adjust the volume again.	12
The volume level is low while playing a record.	The turntable is connected to the jacks other than the PHONO jacks.	Connect the turntable to the PHONO jacks.	9
	The record is being played on a turntable with an MC cartridge.	Use a turntable equipped with an MM cartridge.	9
Using the BASS, TREBLE, BALANCE and LOUDNESS controls does not affect the sound.	The CD DIRECT function or the PURE DIRECT function is turned on.	The CD DIRECT function or the PURE DIRECT function must be turned off to use those controls.	12

SPECIFICATIONS

AUDIO SECTION

Item		A-S701	A-S501	A-S301
Minimum RMS output power	8 Ω, 20 Hz to 20 kHz, 0.019% THD	100 W + 100 W	85 W + 85 W	60 W + 60 W
	6 Ω, 20 Hz to 20 kHz, 0.038% THD (Except for Asia and China models)	120 W + 120 W	100 W + 100 W	70 W + 70 W
Dynamic power per channel (IHF)	8 Ω	140 W	130 W	100 W
	6 Ω	170 W	150 W	120 W
	4 Ω	220 W	185 W	140 W
	2 Ω	290 W	220 W	150 W
Maximum power per channel	1 kHz, 0.7% THD, 4 Ω (U.K. and Europe models only)	160 W	120 W	95 W
IEC power	1 kHz, 0.019% THD, 8 Ω (U.K. and Europe models only)	115 W	100 W	75 w
Power band width	0.04% THD, 50 W, 8 Ω	10 Hz to 50 kHz	—	—
	0.04% THD, 42.5 W, 8 Ω	—	10 Hz to 50 kHz	—
	0.04% THD, 30 W, 8 Ω	—	—	10 Hz to 50 kHz
Damping factor (SPEAKERS A)	1 kHz, 8 Ω	240 or more		210 or more
Maximum Effective Output Power (JEITA)	1 kHz, 10% THD, 8 Ω (Asia, China and General models only)	145 W	130 W	100 W
	1 kHz, 10% THD, 6 Ω (General model only)	170 W	—	—
Input sensitivity/Input impedance	PHONO (MM)	3.0 mV/47 kΩ		
	CD, etc.	200 mV/47 kΩ		
Maximum input signal	PHONO (MM) (1 kHz, 0.03% THD)	45 mV or more		
	CD etc. (1 kHz, 0.5% THD)	2.2 V or more		
Output level/Output impedance	REC OUT	200 mV/1.0 kΩ or less		
	SUBWOOFER OUT (Cut Off Frequency: 100 Hz)	3.5 V/1.2 kΩ		
PHONES jack rated output/ Impedance	CD, etc. (Input 1 kHz, 200 mV, 8 Ω)	470 mV/470 Ω	430 mV/470 Ω	360 mV/470 Ω
Frequency response	CD, etc. (20 Hz to 20 kHz)	0 ± 0.5 dB		
	CD, etc. PURE DIRECT on (10 Hz to 100 kHz)	0 ± 1.0 dB		
RIAA equalization deviation	PHONO (MM)	± 0.5 dB		
Total harmonic distortion	PHONO (MM) to REC OUT (20 Hz to 20 kHz, 2.5 V)	0.03 % or less		
	CD, etc. to SPEAKERS (20 Hz to 20 kHz, 50 W, 8 Ω)	0.019 % or less	—	—
	CD, etc. to SPEAKERS (20 Hz to 20 kHz, 45 W, 8 Ω)	—	0.019 % or less	—
	CD, etc. to SPEAKERS (20 Hz to 20 kHz, 30 W, 8 Ω)	—	—	0.019 % or less

SPECIFICATIONS

Item		A-S701	A-S501	A-S301
Signal to noise ratio (IHF-A network)	PHONO (MM) (5 mV input shorted)	82 dB or more		
	CD, etc. PURE DIRECT on (200 mV input shorted)	99 dB or more		
	CD DIRECT AMP on	104 dB or more	—	—
Residual noise (IHF-A network)		40 μ V		
Channel separation	CD, etc. (5.1 k Ω input shorted, 1 kHz)	65 dB or more		
	CD, etc. (5.1 k Ω input shorted, 10 kHz)	50 dB or more		
Tone control characteristics	BASS	Boost/ Cut (20 Hz)	\pm 10 dB	
		Turnover frequency	400 Hz	
	TREBLE	Boost/ Cut (20 kHz)	\pm 10 dB	
		Turnover frequency	3.5 kHz	
Continuous loudness control	Attenuation (1 kHz)	– 30 dB		
Supported digital audio format (OPTICAL/COAXIAL)	PCM (2-ch)	192/176.4/96/88.2/48/44.1/32 kHz		
PCM word depth		24 bit/16 bit		

GENERAL

Item		A-S701	A-S501	A-S301
Power supply	U.S.A. and Canada models	AC 120 V, 60 Hz		
	Asia model	AC 220-240 V, 50/60 Hz		
	General model	AC 110-120 V/220-240 V, 50/60 Hz		
	China model	—	AC 220 V, 50 Hz	
	Korea model	—	—	AC 220 V, 60 Hz
	Australia model	AC 240 V, 50 Hz		
	U.K. and Europe models	AC 230 V, 50 Hz		
Power consumption	U.S.A and Canada, General, Australia, U.K and Europe models	270 W	240 W	190 W
	Asia model	230 W	220 W	170 W
	China model	—	220 W	170 W
	Korea model	—	—	190 W
Standby power consumption	0.5 W			
Maximum power consumption	1 kHz 6 Ω 10% THD (General model only)	580 W	510 W	430 W
Dimensions	W \times H \times D	435 \times 151 \times 387 mm (17-1/8" \times 6" \times 15-1/4")		
Weight		11.2 kg (24.7 lbs)	10.3 kg (22.7 lbs)	9.0 kg (19.8 lbs)

Specifications are subject to change without notice.

Information for Users on Collection and Disposal of Old Equipment and Used Batteries



These symbols on the products, packaging, and/or accompanying documents mean that used electrical and electronic products and batteries should not be mixed with general household waste. For proper treatment, recovery and recycling of old products and used batteries, please take them to applicable collection points, in accordance with your national legislation and the Directives 2002/96/EC and 2006/66/EC.



By disposing of these products and batteries correctly, you will help to save valuable resources and prevent any potential negative effects on human health and the environment which could otherwise arise from inappropriate waste handling.



For more information about collection and recycling of old products and batteries, please contact your local municipality, your waste disposal service or the point of sale where you purchased the items.

[Information on Disposal in other Countries outside the European Union]



These symbols are only valid in the European Union. If you wish to discard these items, please contact your local authorities or dealer and ask for the correct method of disposal.

Note for the battery symbol (bottom two symbol examples):

This symbol might be used in combination with a chemical symbol. In this case it complies with the requirement set by the Directive for the chemical involved.

Pb

ATTENTION : VEUILLEZ LIRE CE QUI SUIT AVANT D'UTILISER L'APPAREIL.

- 1 Pour utiliser l'appareil au mieux de ses possibilités, lisez attentivement ce mode d'emploi. Conservez-le soigneusement pour référence.
- 2 Installez cet ensemble audio dans un endroit bien aéré, frais, sec et propre - veillez à ce qu'il soit à l'abri de la lumière directe du soleil, des sources de chaleur, des vibrations, des poussières, de l'humidité et/ou du froid. Pour une ventilation correcte, ménager l'espace minimum suivant autour de cet appareil.
Au-dessus : 30 cm
À l'arrière : 20 cm
Sur les côtés : 20 cm
- 3 Placez l'appareil loin des équipements, moteurs et transformateurs électriques, pour éviter les ronflements parasites.
- 4 N'exposez pas l'appareil à des variations brutales de température, ne le placez pas dans un environnement très humide (par exemple dans une pièce contenant un humidificateur) car cela peut entraîner la condensation d'humidité à l'intérieur de l'appareil qui elle-même peut être responsable de décharge électrique, d'incendie, de dommage à l'appareil ou de blessure corporelle.
- 5 Evitez d'installer l'appareil dans un endroit où des objets peuvent tomber, ainsi que là où l'appareil pourrait être exposé à des éclaboussures ou des gouttes d'eau. Sur le dessus de l'appareil, ne placez pas :
 - d'autres appareils qui peuvent endommager la surface de l'appareil ou provoquer sa décoloration.
 - des objets se consumant (par exemple, une bougie) qui peuvent être responsables d'incendie, de dommage à l'appareil ou de blessure corporelle.
 - des récipients contenant des liquides qui peuvent être à l'origine de décharge électrique ou de dommage à l'appareil.
- 6 Ne couvrez pas l'appareil d'un journal, d'une nappe, d'un rideau, etc. car cela empêcherait l'évacuation de la chaleur. Toute augmentation de la température intérieure de l'appareil peut être responsable d'incendie, de dommage à l'appareil ou de blessure corporelle.
- 7 Ne branchez pas la fiche du câble d'alimentation de l'appareil sur une prise secteur aussi longtemps que tous les raccordements n'ont pas été effectués.
- 8 Ne pas faire fonctionner l'appareil à l'envers. Il risquerait de chauffer et d'être endommagé.
- 9 N'exercez aucune force excessive sur les commutateurs, les boutons et les cordons.
- 10 Pour débrancher la fiche du câble d'alimentation au niveau de la prise secteur, saisissez la fiche et ne tirez pas sur le cordon.
- 11 Ne nettoyez pas l'appareil au moyen d'un solvant chimique, ce qui pourrait endommager la finition. Utilisez un chiffon sec et propre.
- 12 N'alimentez l'appareil qu'à partir de la tension prescrite. Alimenter l'appareil sous une tension plus élevée est dangereux et peut être responsable d'incendie, de dommage à l'appareil ou de blessure corporelle. Yamaha ne saurait être tenue responsable des dommages résultant de l'alimentation de l'appareil sous une tension autre que celle prescrite.
- 13 Pour empêcher tout dommage causé par les éclairs, déconnectez le câble d'alimentation et toute antenne extérieure de la prise murale pendant un orage.
- 14 Ne tentez pas de modifier ni de réparer l'appareil. Consultez le service Yamaha compétent pour toute réparation qui serait requise. Le coffret de l'appareil ne doit jamais être ouvert, quelle que soit la raison.
- 15 Si vous envisagez de ne pas vous servir de l'appareil pendant une longue période (par exemple, pendant les vacances), débranchez la fiche du câble d'alimentation au niveau de la prise secteur.
- 16 Lisez la section intitulée « GUIDE DE DÉPANNAGE » où figurent une liste d'erreurs de manipulation communes avant de conclure que l'appareil présente une anomalie de fonctionnement.
- 17 Avant de déplacer l'appareil, appuyez sur Φ (alimentation) pour mettre l'appareil en mode veille, puis débranchez la fiche du cordon d'alimentation au niveau de la prise secteur.
- 18 La condensation se forme lorsque la température ambiante change brusquement. En ce cas, débranchez la fiche du câble d'alimentation et laissez l'appareil reposer.
- 19 La température de l'appareil peut augmenter en raison d'une utilisation prolongée. En ce cas, coupez l'alimentation de l'appareil et laissez-le au repos pour qu'il refroidisse.
- 20 Installez cet appareil à proximité de la prise secteur et à un emplacement où la fiche du câble d'alimentation est facilement accessible.
- 21 Les piles ne doivent pas être exposées à une chaleur extrême, par exemple au soleil, à une flamme, etc.
- 22 Une pression excessive du son par les écouteurs et le casque d'écoute peut entraîner la perte de l'ouïe.

Cet appareil n'est pas déconnecté du secteur tant qu'il reste branché à la prise de courant, même si l'appareil en soi est éteint par la touche Φ . Il se trouve alors « en veille ». En mode veille, l'appareil consomme une très faible quantité de courant.

AVERTISSEMENT
POUR RÉDUIRE LES RISQUES D'INCENDIE OU DE DÉCHARGE ÉLECTRIQUE, N'EXPOSEZ PAS CET APPAREIL À LA PLUIE OU À L'HUMIDITÉ.



Cette étiquette doit être apposée sur un produit dont le capot supérieur peut devenir chaud lorsqu'il fonctionne.

TABLE DES MATIÈRES

<p>FONCTIONS UTILES 1</p> <p>ACCESSOIRES FOURNIS 1</p> <p>COMMANDES ET FONCTIONS 2</p> <p style="padding-left: 20px;">Panneau avant 2</p> <p style="padding-left: 20px;">Panneau arrière 4</p> <p style="padding-left: 20px;">Télécommande 6</p> <p>RACCORDEMENTS 9</p> <p style="padding-left: 20px;">Raccordement des enceintes et des composants sources 9</p> <p style="padding-left: 20px;">Raccordement du câble d'alimentation 10</p>	<p>LECTURE 11</p> <p style="padding-left: 20px;">Lecture d'une source 11</p> <p style="padding-left: 20px;">Réglage du son de votre choix 12</p> <p>GUIDE DE DÉPANNAGE 13</p> <p>SPÉCIFICATIONS 15</p>
--	---

À propos de ce manuel

- Le symbole attire votre attention sur un conseil d'utilisation.
- Les illustrations utilisées dans ce mode d'emploi représentent l'A-S701.
- Selon le modèle, celui-ci peut ne pas être en vente dans certains pays ou certaines régions.

FONCTIONS UTILES

Cet appareil permet d'effectuer les opérations suivantes :

- ◆ Profiter de la meilleure qualité sonore des disques compacts à l'aide de la fonction CD direct (A-S701 uniquement) (voir page 12)
- ◆ Utiliser la télécommande de cet appareil pour commander un syntoniseur et/ou un lecteur de CD Yamaha (voir page 7)
- ◆ Écouter un son pur de haute fidélité à l'aide de la fonction Pure Direct (voir page 12)
- ◆ Amplifier les basses en raccordant un caisson de graves (voir page 9)
- ◆ Économiser de l'énergie à l'aide du commutateur AUTO POWER STANDBY (voir page 4)

ACCESSOIRES FOURNIS

Vérifiez que vous avez reçu tous les articles suivants.

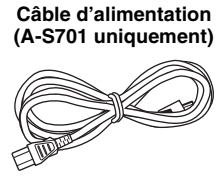
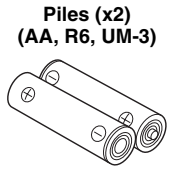
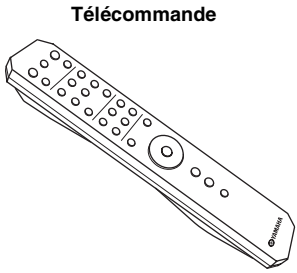

COMMANDES ET FONCTIONS

Panneau avant

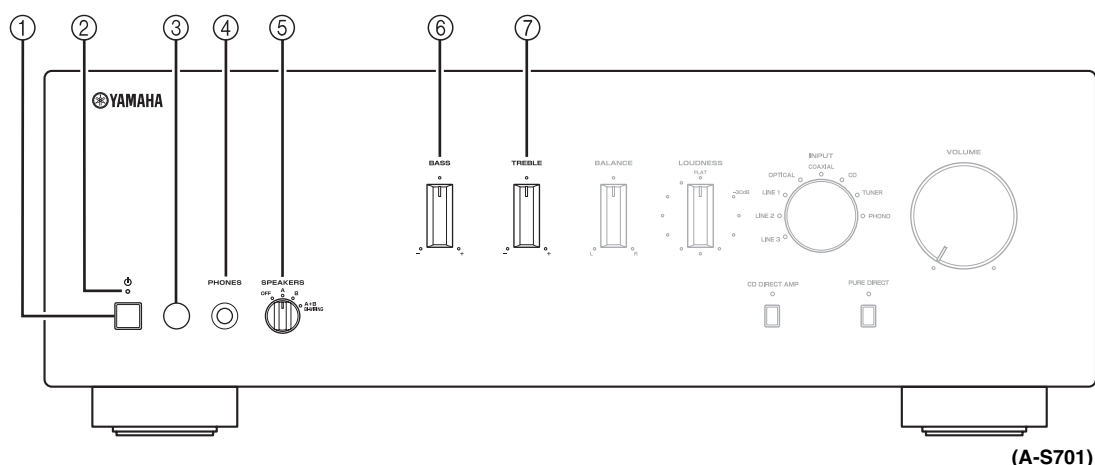

(A-S701)

① Commutateur (alimentation)

Met cet appareil sous et hors tension.

Remarque

Cet appareil consomme une petite quantité d'énergie même lorsqu'il est hors tension.

② Témoin d'alimentation

Témoin	État
Fortement éclairé	Cet appareil est « sous tension ».
Faiblement éclairé	Cet appareil est en mode « veille ». Pour plus de détails sur le mode « veille », voir page 6.
Éteint	Cet appareil est « hors tension ».

③ Capteur de télécommande

Reçoit les signaux infrarouges émis par la télécommande.

④ Prise PHONES

Pour brancher votre casque.

⑤ Sélecteur SPEAKERS

Position du sélecteur	État des enceintes
OFF	Les deux jeux d'enceintes sont hors tension.
A ou B	Le jeu d'enceintes branché aux bornes A ou B est sous tension.
A+B BI-WIRING	Les deux jeux d'enceintes sont sous tension.

⑥ Commande BASS

Augmente ou réduit la réponse dans les basses fréquences.

La position 0 produit une réponse plate.
Plage de commande : -10 dB à +10 dB

⑦ Commande TREBLE

Augmente ou réduit la réponse dans les hautes fréquences.

La position 0 produit une réponse plate.
Plage de commande : -10 dB à +10 dB

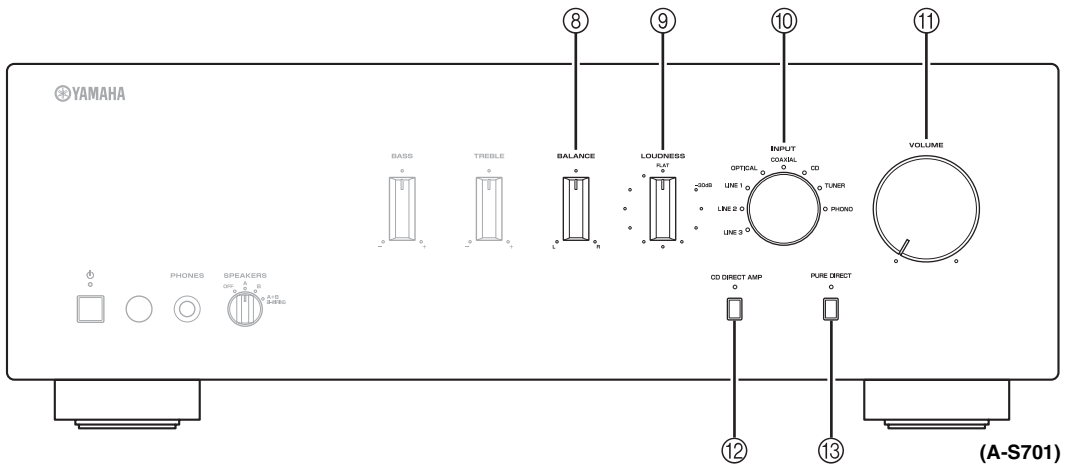

⑧ **Commande BALANCE**

Équilibre le son reproduit par les enceintes gauche et droite afin de compenser le déséquilibre sonore.

Remarque

Si vous tournez la commande BALANCE jusqu'à l'extrémité de L (gauche) ou R (droite), le son du côté opposé du canal est désactivé.

⑨ **Commande LOUDNESS**

Conserve une plage de tonalités complète à n'importe quel niveau de volume (voir page 12).

⑩ **Sélecteur et témoins INPUT**

Sélectionne la source d'entrée que vous souhaitez écouter. Les témoins de source d'entrée s'allument lorsque la source d'entrée correspondante est sélectionnée.



Les noms des sources d'entrée correspondent à ceux des prises de raccordement du panneau arrière.

⑪ **Commande VOLUME**

Augmente ou réduit le niveau sonore en sortie.

⑫ **Touche et témoin CD DIRECT AMP (A-S701 uniquement)**

Reproduit le son d'un CD avec la meilleure qualité de signal (voir page 12).

Le témoin situé au-dessus de cette fonction s'allume lorsqu'elle est active.

⑬ **Touche et témoin PURE DIRECT**

Reproduit toute source d'entrée avec le son le plus pur possible (voir page 12).

Le témoin situé au-dessus de cette fonction s'allume lorsqu'elle est active.

Panneau arrière

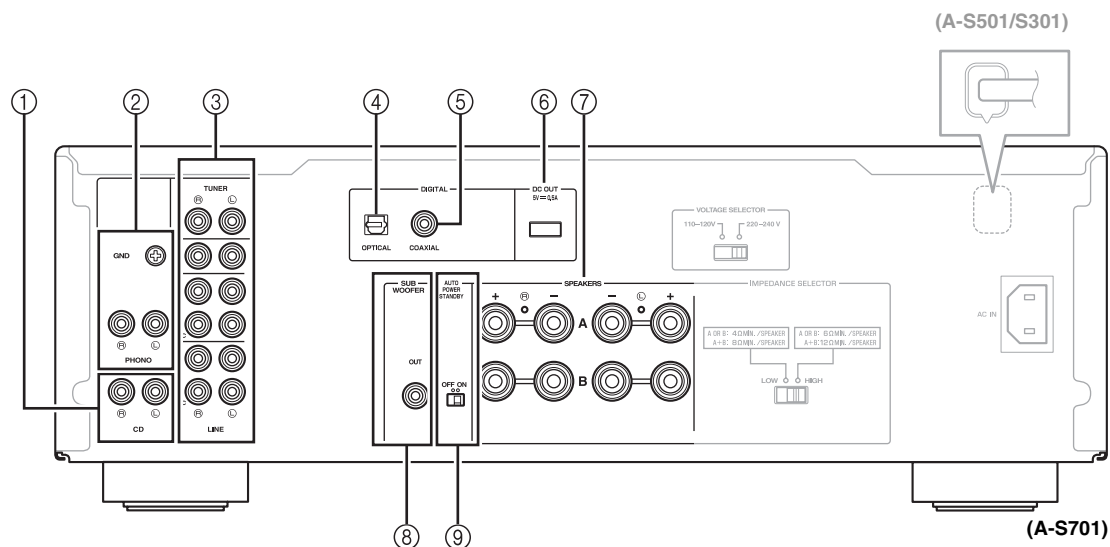

- ① **Prises d'entrée CD**
Pour brancher un lecteur de CD (voir page 9).
- ② **Prises PHONO et borne GND**
Pour raccorder un tourne-disque utilisant une cartouche MM et pour mettre la borne à la terre (voir page 9).
- ③ **Prises d'entrée/de sortie audio**
Pour raccorder des périphériques externes, tels qu'un syntoniseur, etc. (voir page 9).
- ④ **Prise DIGITAL (OPTICAL)**
Pour raccorder un composant doté d'une sortie optique numérique (voir page 9).
- ⑤ **Prise DIGITAL (COAXIAL)**
Pour raccorder un composant doté d'une sortie coaxiale numérique (voir page 9).
- ⑥ **Prise DC OUT**
Pour assurer l'alimentation électrique d'un accessoire audiovisuel Yamaha. Pour plus de détails sur les raccordements, reportez-vous au mode d'emploi de l'accessoire audiovisuel.
- ⑦ **Bornes SPEAKERS A/B**
Pour le raccordement d'un ou deux jeux d'enceintes (voir page 9).
- ⑧ **Prise SUBWOOFER OUT**
Pour raccorder un caisson de graves doté d'un amplificateur intégré (voir page 9).

 La prise SUBWOOFER OUT atténue les signaux de plus de 90 Hz.
- ⑨ **Commutateur AUTO POWER STANDBY**

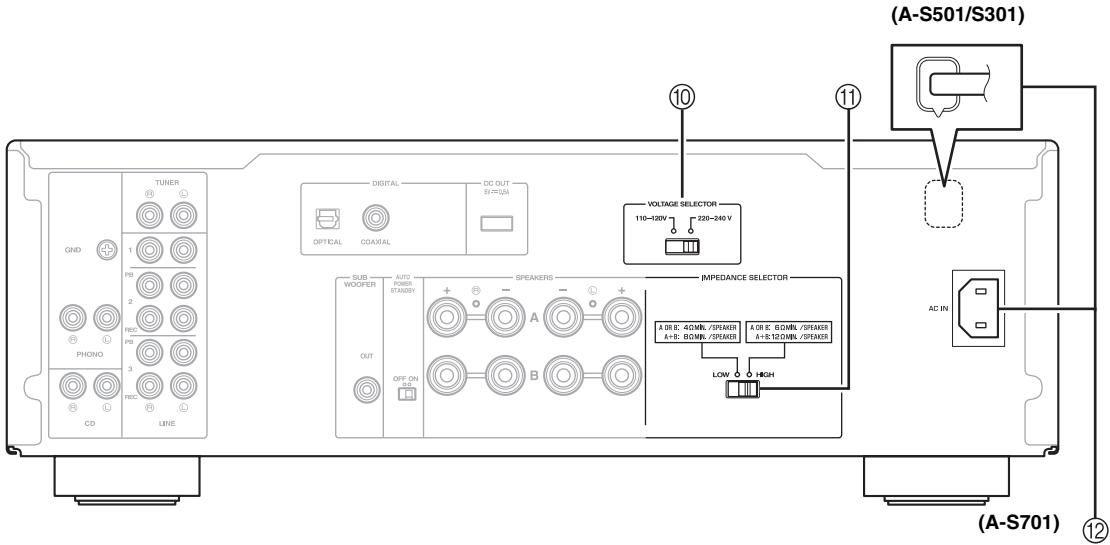
Position du commutateur	État
ON	L'appareil entre automatiquement en mode veille s'il n'est pas utilisé pendant 8 heures.
OFF	L'appareil n'entre pas automatiquement en mode veille.



⑩ **VOLTAGE SELECTOR (Pour le modèle général uniquement)**
 Pour régler votre tension secteur locale (voir page 10).

⑪ **Commutateur IMPEDANCE SELECTOR**

ATTENTION

Ne modifiez pas le commutateur IMPEDANCE SELECTOR lorsque cet appareil est sous tension, car vous risqueriez de l'endommager.
 Si le commutateur IMPEDANCE SELECTOR ne peut pas être correctement réglé dans l'une ou l'autre position, retirez le câble d'alimentation et faites glisser le commutateur à fond sur l'une ou l'autre position.
 Sélectionnez la position du commutateur selon l'impédance des enceintes.

Raccordement des enceintes	Impédance des enceintes	Position du commutateur
SPEAKERS A ou SPEAKERS B	6 Ω ou plus	HIGH
	4 Ω ou plus	LOW
SPEAKERS A et SPEAKERS B	12 Ω ou plus	HIGH
	8 Ω ou plus	LOW
Bifilaire	6 Ω ou plus	HIGH
	4 Ω ou plus	LOW

⑫ **AC IN (A-S701)**

Pour brancher le câble d'alimentation fourni sur une prise secteur (voir page 10).

Câble d'alimentation (A-S501/S301)

Pour brancher cet appareil sur une prise secteur (voir page 10).

Télécommande

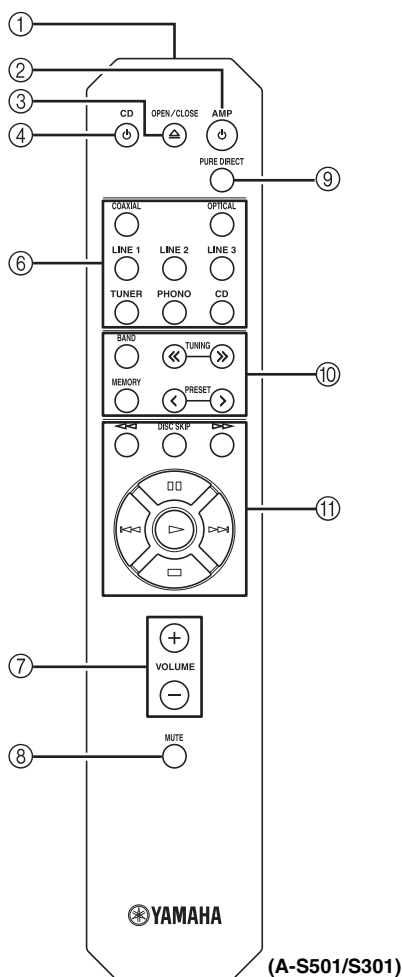
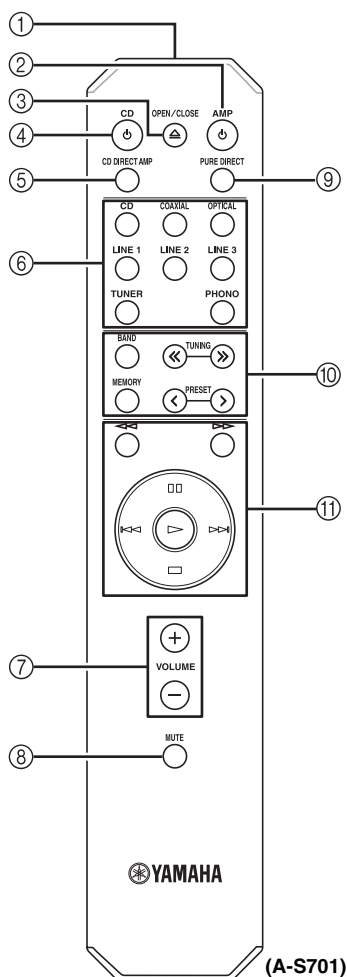

① **Émetteur de signal infrarouge**

Envoie des signaux infrarouges.

② **AMP**

Met cet appareil sous tension ou en mode veille.

③ **OPEN/CLOSE**

Ouvre/ferme le plateau de disque du lecteur de CD Yamaha.

Pour plus de détails, reportez-vous au mode d'emploi de votre lecteur de CD.

Remarque

Même si vous utilisez un lecteur de CD Yamaha, il se peut que certains composants et certaines fonctions ne soient pas disponibles.

④ **CD**

Met le lecteur de CD Yamaha sous tension ou en mode veille. Pour plus de détails, reportez-vous au mode d'emploi de votre lecteur de CD.

Remarque

Même si vous utilisez un lecteur de CD Yamaha, il se peut que certains composants et certaines fonctions ne soient pas disponibles.

⑤ **CD DIRECT AMP (A-S701 uniquement)**

Reproduit le son d'un CD avec la meilleure qualité de signal (voir page 12).

⑥ **Touches du sélecteur d'entrée**

Sélectionne la source d'entrée que vous souhaitez écouter.



Les noms des sources d'entrée correspondent à ceux des prises de raccordement du panneau arrière.

- ⑦ **VOLUME +/-**
Augmente ou réduit le niveau sonore en sortie.
- ⑧ **MUTE**
Réduit le niveau de volume sélectionné d'environ 20 dB. Appuyez de nouveau sur cette touche pour rétablir le niveau sonore antérieur. Pour annuler la mise en sourdine, vous pouvez également appuyer sur VOLUME +/-.
Le témoin d'entrée du panneau avant pour la source d'entrée sélectionnée clignote lorsque le son est désactivé.
- ⑨ **PURE DIRECT**
Reproduit toute source d'entrée avec le son le plus pur possible (voir page 12).
- ⑩ **Touches de commande d'un syntoniseur Yamaha**
Vous pouvez utiliser les touches suivantes pour commander les différentes fonctions d'un syntoniseur Yamaha.
Pour plus d'informations, reportez-vous au mode d'emploi des composants.

BAND

Sélectionne la bande de réception (FM/AM).

TUNING <</>>

Sélectionne la fréquence de syntonisation.

MEMORY

Mémorise la station FM/AM actuelle sous la forme d'une présélection.

PRESET </>

Sélectionne une station FM/AM présélectionnée.

Remarque

Même si vous utilisez un syntoniseur Yamaha, il se peut que certains composants et fonctions ne soient pas disponibles.

⑪ Touches de commande d'un lecteur de CD Yamaha

Vous pouvez utiliser les touches suivantes pour commander un lecteur de CD Yamaha.
Pour plus d'informations, reportez-vous au mode d'emploi des composants.



Rembobine



Effectue la lecture en avance rapide

DISC SKIP

Passe au disque suivant dans un chargeur multidisque (A-S501/S301 uniquement)



Suspend la lecture



Reculé



Avance



Démarre la lecture



Arrête la lecture

Remarque

Même si vous utilisez un lecteur de CD Yamaha, il se peut que certains composants et certaines fonctions ne soient pas disponibles.

■ Installation des piles

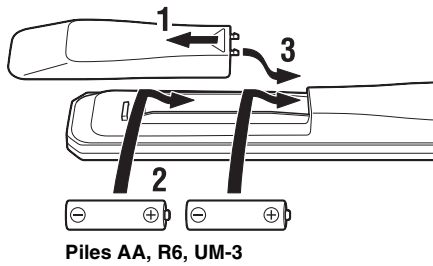

■ Portée de la télécommande

Dirigez la télécommande vers le capteur de télécommande de cet appareil et restez dans la zone de portée de la télécommande indiquée ci-dessous.

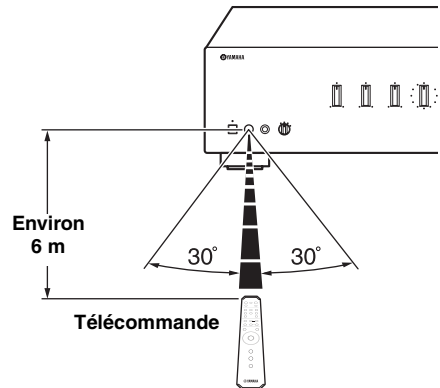

■ Remarques sur la télécommande et les piles

- Entre la télécommande et cet appareil, l'espace doit être libre d'obstacle.
- Faites attention à ne pas renverser d'eau ou d'autres liquides sur la télécommande.
- Faites attention à ne pas laisser tomber la télécommande.
- Ne conservez pas ou ne rangez pas la télécommande dans les endroits suivants :
 - lieux très humides, par exemple près d'une salle de bains
 - lieux très chauds, par exemple près d'un appareil de chauffage ou d'un poêle
 - lieux exposés à des températures très basses
 - lieux poussiéreux
- Remplacez toutes les piles lorsque vous remarquez que la portée de la télécommande est plus courte.
- Retirez immédiatement les piles épuisées de la télécommande pour éviter tout risque d'explosion ou de fuite d'acide.
- Si les piles fuient, mettez-les au rebut immédiatement, en évitant de toucher le produit qui a fui. En cas de contact entre le produit qui a fui et votre peau, vos yeux ou votre bouche, rincez-les immédiatement et consultez un médecin. Avant d'installer de nouvelles piles, nettoyez soigneusement le logement des piles.
- Ne combinez jamais des piles neuves et des piles usagées. Cela peut réduire la durée de vie des piles neuves ou faire fuir les anciennes.
- N'utilisez pas non plus des piles de types différents (par exemple, des piles alcalines et des piles au manganèse). Des piles d'apparence identique peuvent présenter des caractéristiques différentes.
- Les piles doivent être mises au rebut conformément à la réglementation locale.
- Conservez les piles dans un endroit hors de portée des enfants. Les piles peuvent être dangereuses si un enfant les met dans sa bouche.
- Si vous prévoyez de ne pas utiliser cet appareil pendant un certain temps, retirez les piles. Sinon, les piles s'usent et risquent de fuir, ce qui peut endommager cet appareil.

RACCORDEMENTS

Raccordement des enceintes et des composants sources

Assurez-vous de raccorder L (gauche) sur L, R (droite) sur R, « + » sur « + » et « - » sur « - ». Si le raccordement est défectueux, aucun son n'est émis par l'enceinte, et si la polarité de la connexion est incorrecte, les sons manquent de naturel et de composantes graves. Reportez-vous au mode d'emploi de chaque composant.

Assurez-vous d'utiliser les câbles RCA ou un câble optique pour raccorder les composants audio.

ATTENTION

Ne raccordez pas cet appareil ou d'autres composants au secteur tant que toutes les connexions entre les composants ne sont pas établies.

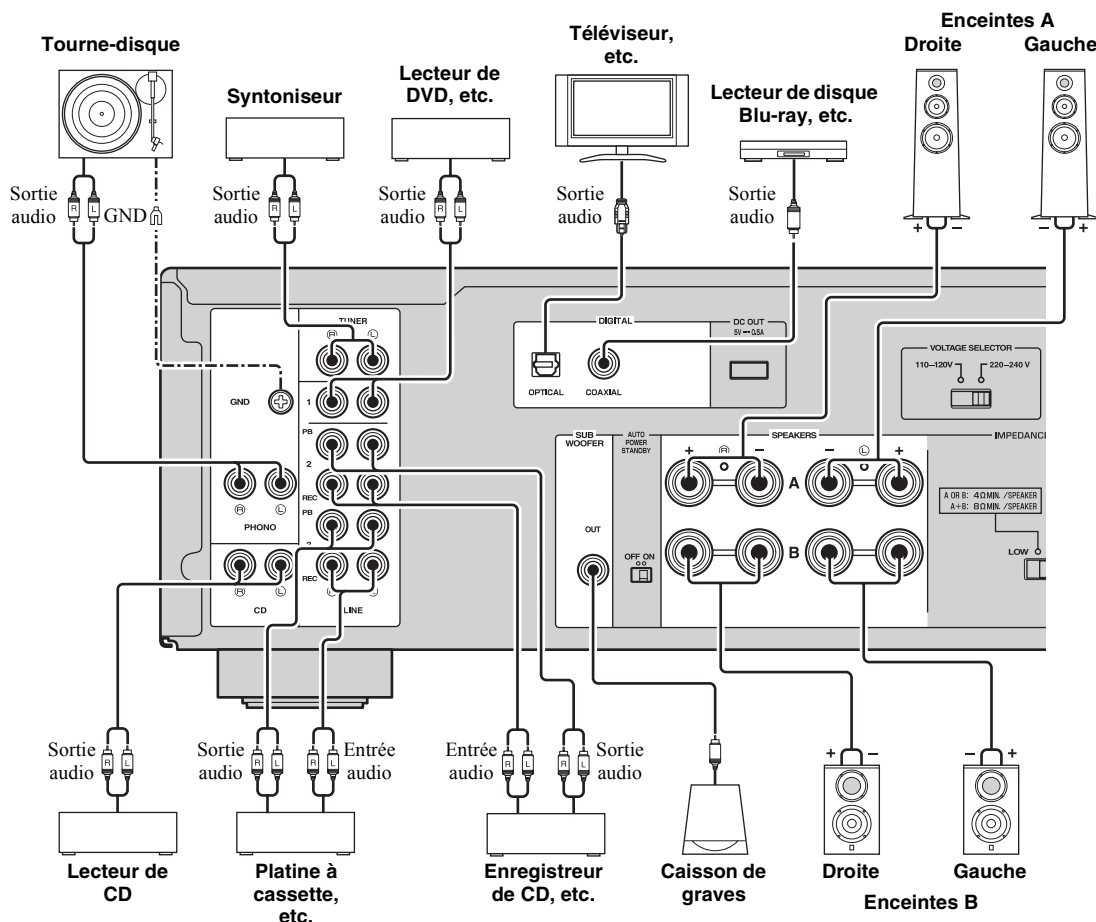

Seuls les signaux PCM peuvent être transmis aux prises DIGITAL (OPTICAL/COAXIAL) de cet appareil. Pour plus de détails sur les signaux PCM pris en charge, voir page 15.



- Les prises PHONO sont destinées au raccordement d'un tourne-disque doté d'une cartouche MM.
- Raccordez votre tourne-disque à la borne GND afin de réduire le bruit dans le signal. Toutefois, il se peut que vous entendiez moins de bruit en débranchant certains tourne-disques de la borne GND.

■ Prises REC

- Les signaux audio ne sont pas émis par les prises de sortie LINE 2 REC ou LINE 3 REC lorsque LINE 2 ou LINE 3 est sélectionné avec le sélecteur INPUT.
- Les commandes VOLUME, BASS, TREBLE, BALANCE et LOUDNESS et la fonction CD DIRECT (ou la fonction PURE DIRECT) n'ont aucun effet sur la source enregistrée.

■ Raccordement des câbles d'enceinte

- ① Retirez environ 10 mm d'isolation à l'extrémité de chaque câble d'enceinte.
- ② Torsadez fermement les fils dénudés du câble.
- ③ Dévissez le bouton.
- ④ Insérez un fil dénudé dans l'orifice situé sur le côté de chaque borne.
- ⑤ Serrez le bouton pour fixer le fil.

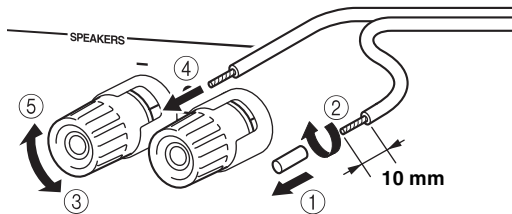

Rouge : positif (+)
Noir : négatif (-)

ATTENTION

- Réglez le commutateur IMPEDANCE SELECTOR selon l'impédance des enceintes à raccorder (voir page 5).
- Ne laissez pas les fils d'enceinte dénudés se toucher ni entrer en contact avec les pièces métalliques de cet appareil. Cela risquerait d'endommager cet appareil et/ou les enceintes.

■ Raccordement via la fiche banane (modèles pour l'Amérique du Nord, modèles généraux et modèles pour la Chine et l'Australie uniquement)

- ① Vissez le bouton.
- ② Insérez la fiche banane dans l'extrémité de la borne correspondante.

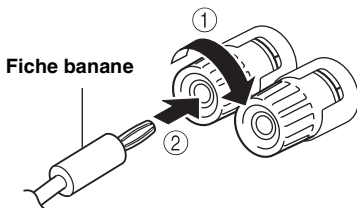

■ Connexion bifilaire

Si les enceintes prennent en charge la connexion bifilaire, leur haut-parleur aigu/médium et leur haut-parleur de graves peuvent être entraînés indépendamment grâce aux raccordements indiqués dans le schéma ci-dessous, vous permettant ainsi d'écouter des sons nets des gammes aiguë et médium.

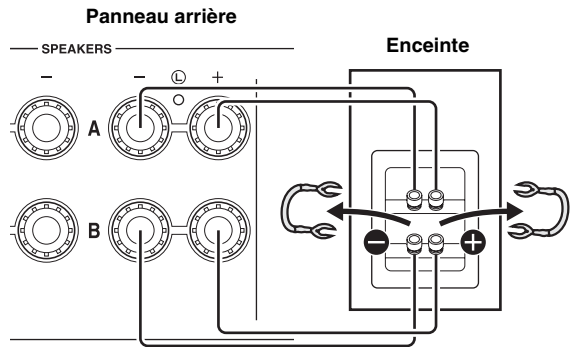

Raccordez l'autre enceinte à l'autre jeu de bornes en procédant de la même manière.

Remarque

Lorsque vous établissez des connexions bifilaires, retirez les ponts de court-circuitage ou les câbles des enceintes. Pour plus d'informations, reportez-vous aux modes d'emploi des enceintes.



Pour utiliser les connexions bifilaires, réglez le sélecteur SPEAKERS du panneau avant sur la position A+B BI-WIRING.

Raccordement du câble d'alimentation

ATTENTION

(Modèle général uniquement)

Avant de brancher le câble d'alimentation, assurez-vous d'avoir réglé le VOLTAGE SELECTOR de cet appareil en fonction de votre tension locale. Un réglage incorrect du VOLTAGE SELECTOR peut provoquer un incendie et endommager cet appareil.

■ AC IN (A-S701)

Une fois tous les autres raccordements effectués, branchez le câble d'alimentation fourni sur AC IN.

■ Câble d'alimentation (A-S501/S301)

Une fois tous les autres raccordements effectués, branchez le câble d'alimentation fourni sur une prise secteur.

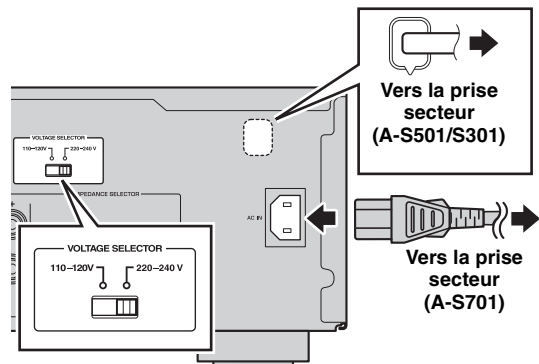

Lecture d'une source

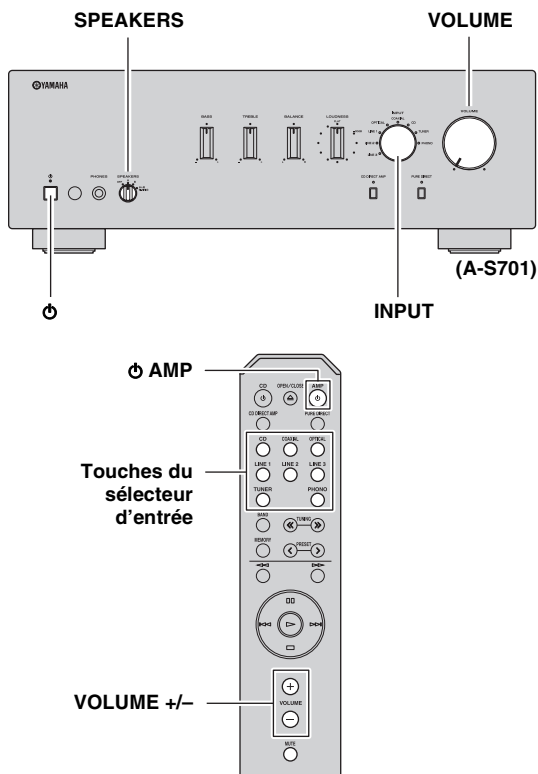

1 Tournez la commande **VOLUME** du panneau avant à fond dans le sens inverse des aiguilles d'une montre afin de ne pas lire fort et brusquement les sons.

2 Appuyez sur le commutateur ϕ (alimentation) du panneau avant pour mettre cet appareil sous tension.

3 Tournez le sélecteur **INPUT** du panneau avant (ou appuyez sur l'une des touches du sélecteur d'entrée de la télécommande) pour sélectionner la source d'entrée à écouter.

Le témoin correspondant à la source d'entrée sélectionnée s'allume.

4 Tournez le sélecteur **SPEAKERS** du panneau avant afin de sélectionner **SPEAKERS A, B** ou **A+B BI-WIRING**.



Réglez le sélecteur **SPEAKERS** sur la position **A+B BI-WIRING** si deux jeux d'enceintes sont raccordés à l'aide de connexions bifilaires ou si vous utilisez deux jeux d'enceintes simultanément (A et B).

5 Lisez la source d'entrée sélectionnée.

6 Tournez la commande **VOLUME** du panneau avant (ou appuyez sur les touches **VOLUME +/-** de la télécommande) pour régler le niveau sonore en sortie.



Vous pouvez régler le son de votre choix à l'aide des commandes **BASS**, **TREBLE**, **BALANCE** et **LOUDNESS**, de la touche **CD DIRECT AMP** ou de la touche **PURE DIRECT** du panneau avant.

7 Une fois l'écoute terminée, poussez vers l'extérieur le commutateur ϕ (alimentation) du panneau avant pour mettre cet appareil hors tension.



Si vous appuyez sur la touche ϕ AMP de la télécommande alors que le commutateur ϕ (alimentation) du panneau avant est en position d'activation, cet appareil entre en mode veille. Appuyez à nouveau sur la touche ϕ AMP pour mettre cet appareil sous tension.

Réglage du son de votre choix

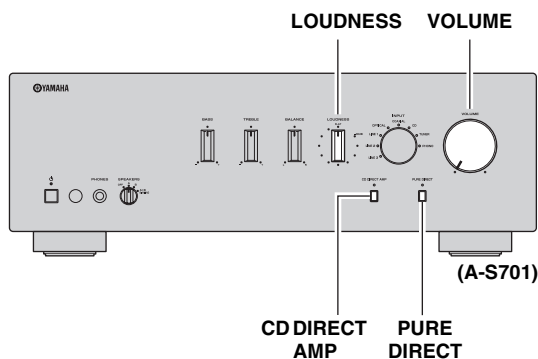

■ Écoute simplifiée des aigus et des graves même à faible volume (LOUDNESS)

Profitez d'un son naturel même à faible volume en abaissant le niveau sonore des sons médium et en compensant la perte de sensibilité des oreilles humaines aux aigus et aux graves à faible volume.

ATTENTION

Si la fonction CD DIRECT AMP (ou la fonction PURE DIRECT) est activée alors que la commande LOUDNESS est réglée à un certain niveau, les signaux d'entrée contournent la correction physiologique, entraînant ainsi une augmentation soudaine du niveau sonore en sortie. Pour éviter d'altérer votre ouïe ou d'endommager les enceintes, veillez à appuyer sur la touche CD DIRECT AMP (ou la touche PURE DIRECT) **APRÈS avoir réduit le niveau sonore en sortie ou APRÈS avoir vérifié que la commande LOUDNESS est correctement réglée.**

- 1 Réglez la commande LOUDNESS sur la position FLAT.**
- 2 Tournez la commande VOLUME du panneau avant (ou appuyez sur les touches VOLUME +/- de la télécommande) pour régler le niveau sonore en sortie sur le niveau d'écoute le plus élevé de votre choix.**
- 3 Tournez la commande LOUDNESS dans le sens inverse des aiguilles d'une montre jusqu'à l'obtention du volume de votre choix.**

■ Reproduction d'un son pur de haute fidélité (PURE DIRECT)

Lorsque la fonction PURE DIRECT est active, il est possible de réduire le bruit en contournant le circuit que le signal d'entrée audio n'utilise pas et en arrêtant l'alimentation électrique du circuit.

Par conséquent, vous pouvez lire de la musique en bénéficiant d'un son direct dans toutes les sources d'entrée.

Le témoin situé au-dessus de la touche PURE DIRECT s'allume lorsque cette fonction est active.

Remarque

Les commandes BASS, TREBLE, BALANCE et LOUDNESS ne fonctionnent pas lorsque la fonction PURE DIRECT est active.

■ Reproduction du son d'un CD avec la meilleure qualité sonore (CD DIRECT AMP) (A-S701 uniquement)

Lors de la sélection d'une source d'entrée autre qu'un CD, si vous appuyez sur la touche CD DIRECT AMP, la source d'entrée bascule vers CD.

Fonction CD Direct Amp

Arrêtez l'alimentation électrique du circuit inutile pour la lecture de CD, convertissez le signal d'entrée pour la phase normale et la phase inverse, puis équilibrez le transfert pour le volume électronique. Les effets suivants permettent d'offrir un son plus fidèle à l'original.

- amélioration du rapport signal/bruit
- suppression du bruit externe
- réduction de la distorsion

Remarques

- Les commandes BASS, TREBLE, BALANCE et LOUDNESS ne fonctionnent pas lorsque la fonction CD DIRECT AMP est active.
- Veillez à brancher le lecteur de CD aux prises d'entrée CD si vous utilisez la fonction CD direct.
- La fonction CD DIRECT AMP se désactive si l'opération suivante est effectuée.
 - Sélectionnez une source d'entrée autre que CD pour le sélecteur INPUT.
 - La fonction PURE DIRECT s'active.

GUIDE DE DÉPANNAGE

Reportez-vous au tableau suivant si cet appareil ne fonctionne pas comme il devrait. Si le problème que vous rencontrez n'est pas mentionné ci-dessous, ou encore si les actions correctives suggérées sont sans effet, mettez cet appareil hors tension, débranchez le câble d'alimentation et prenez contact avec le revendeur ou le service après-vente agréé Yamaha le plus proche.

Anomalies	Causes possibles	Actions correctives	Voir page
Impossible de mettre cet appareil sous tension.	Le câble d'alimentation n'est pas branché convenablement, ou pas branché du tout.	Branchez fermement le câble d'alimentation.	10
	Vous avez appuyé sur la touche Φ AMP de la télécommande alors que cet appareil était hors tension.	Enfoncez le commutateur Φ (alimentation) du panneau avant sur la position d'activation.	2
	Le réglage de l'impédance de l'enceinte raccordée est trop faible.	Utilisez une ou plusieurs enceintes avec une impédance correcte.	5
	Le circuit de protection a été actionné du fait de la présence d'un court-circuit, etc.	Vérifiez que les fils des enceintes ne se touchent pas, puis remettez cet appareil sous tension.	10
	Un problème lié aux circuits internes de cet appareil est survenu.	Débranchez le câble d'alimentation et prenez contact avec le revendeur ou le service après-vente agréé Yamaha le plus proche.	—
Cet appareil se met brusquement hors tension et le témoin d'alimentation clignote.	Les fils d'enceinte se touchent ou sont en court-circuit avec le panneau arrière.	Raccordez correctement les câbles d'enceinte et enfoncez à nouveau le commutateur Φ (alimentation). Les témoins INPUT clignotent et le volume passe automatiquement au réglage le plus bas, puis les témoins INPUT cessent de clignoter et la dernière source d'entrée sélectionnée s'allume. Vérifiez que le son reproduit par les enceintes est correct en augmentant graduellement le volume.	10
	L'enceinte est défectueuse.	Remplacez le jeu d'enceintes et enfoncez à nouveau le commutateur Φ (alimentation). Les témoins INPUT clignotent et le volume passe automatiquement au réglage le plus bas, puis les témoins INPUT cessent de clignoter et la dernière source d'entrée sélectionnée s'allume. Vérifiez que le son reproduit par les enceintes est correct en augmentant graduellement le volume.	—
	Le circuit de protection a été actionné en raison d'un niveau d'entrée ou de volume excessif.	Tournez la commande VOLUME du panneau avant pour réduire le niveau de volume, puis remettez l'appareil sous tension.	—
	Le circuit de protection a été actionné en raison d'une température interne excessive.	Laissez la température à l'intérieur de cet appareil diminuer pendant environ 30 minutes, tournez la commande VOLUME du panneau avant pour réduire le volume, puis remettez l'appareil sous tension. Installez l'appareil à un endroit où la chaleur qu'il dégage peut se dissiper aisément.	—
	Le commutateur IMPEDANCE SELECTOR n'est pas correctement réglé sur l'une ou l'autre position.	Mettez l'appareil hors tension et faites glisser le commutateur IMPEDANCE SELECTOR à fond sur la position appropriée.	5
	Le commutateur IMPEDANCE SELECTOR n'est pas réglé sur la position appropriée.	Placez le commutateur IMPEDANCE SELECTOR sur la position correspondant à l'impédance de vos enceintes.	5
	Cet appareil a été soumis à une forte décharge électrique (provoquée par exemple par un orage ou une décharge d'électricité statique).	Mettez cet appareil hors tension, débranchez le câble d'alimentation, rebranchez-le après 30 secondes, puis utilisez-le normalement.	—
	Un problème lié aux circuits internes de cet appareil est survenu.	Débranchez le câble d'alimentation et prenez contact avec le revendeur ou le service après-vente agréé Yamaha le plus proche.	—
Aucun son.	Le son est désactivé.	Appuyez sur la touche MUTE de la télécommande ou tournez la commande VOLUME.	7
	Raccordement incorrect des câbles.	Branchez correctement le câble stéréo pour appareils audio et les fils d'enceinte. Si l'anomalie persiste, il se peut que les câbles soient défectueux.	9

Anomalies	Causes possibles	Actions correctives	Voir page
Aucun son.	La lecture a été interrompue sur le composant connecté.	Mettez le composant sous tension et lancez la lecture.	11
	Aucune source d'entrée appropriée n'est sélectionnée.	Sélectionnez une source d'entrée appropriée à l'aide du sélecteur INPUT du panneau avant (ou de l'une des touches du sélecteur d'entrée de la télécommande).	11
	Le sélecteur SPEAKERS n'est pas correctement réglé.	Réglez le sélecteur SPEAKERS correspondant sur la position A, B ou A+B BI-WIRING.	11
	Le réglage de la source audio de sortie du composant raccordé n'est pas PCM.	Seuls les sources audio PCM peuvent être lues via les prises DIGITAL (OPTICAL/COAXIAL) de cet appareil. Réglez la source audio de sortie du composant raccordé sur PCM.	16
Le son se coupe soudainement.	La fonction de mise hors tension automatique a été activée.	Vérifiez qu'aucune autre anomalie n'a causé le problème, puis remettez cet appareil sous tension. Pour désactiver la fonction AUTO POWER STANDBY, réglez le commutateur AUTO POWER STANDBY sur OFF sur le panneau arrière.	4
Seule l'enceinte de gauche ou de droite émet des sons.	Raccordement incorrect des câbles.	Raccordez correctement les câbles. Si l'anomalie persiste, il se peut que les câbles soient défectueux.	9
	Réglage incorrect de la commande BALANCE.	Réglez la commande BALANCE sur la position appropriée.	3
Basses insuffisantes et absence d'ambiance.	Les fils + et – sont inversés sur l'amplificateur ou les enceintes.	Raccordez les fils d'enceinte en respectant la phase + et –.	10
Un « bourdonnement » se fait entendre.	Raccordement incorrect des câbles.	Raccordez fermement les fiches audio. Si l'anomalie persiste, il se peut que les câbles soient défectueux.	9, 10
	Pas de connexion du tourne-disque à la borne GND.	Raccordez le tourne-disque à la borne GND de cet appareil.	9
Impossible d'augmenter le niveau de volume, ou le son est déformé.	Le composant raccordé aux prises LINE 2 REC ou LINE 3 REC de cet appareil est hors tension.	Mettez le composant sous tension.	—
Le son est de moins bonne qualité lorsque vous écoutez avec le casque raccordé au lecteur de CD connecté à cet appareil.	Cet appareil est hors tension ou en mode veille.	Mettez cet appareil sous tension.	—
Le niveau sonore est faible.	Le son est désactivé.	Appuyez sur la touche MUTE de la télécommande ou tournez la commande VOLUME.	7
	La fonction de la commande Loudness est active.	Réduisez le volume, réglez la commande LOUDNESS sur la position FLAT, puis réajustez le volume.	12
Le niveau sonore est trop faible pendant la lecture d'un disque.	Le tourne-disque est raccordé à d'autres prises que les prises PHONO.	Raccordez le tourne-disque aux prises PHONO.	9
	La lecture du disque s'effectue sur un tourne-disque doté d'une cartouche MC.	Utilisez un tourne-disque équipé d'une cartouche MM.	9
L'utilisation des commandes BASS, TREBLE, BALANCE et LOUDNESS n'affecte pas le son.	La fonction CD DIRECT ou la fonction PURE DIRECT s'active.	La fonction CD DIRECT ou la fonction PURE DIRECT doit être désactivée pour utiliser ces commandes.	12

SPÉCIFICATIONS

SECTION AUDIO

Élément		A-S701	A-S501	A-S301
Puissance minimale de sortie efficace (RMS)	8 Ω, 20 Hz à 20 kHz, 0,019 % THD	100 W + 100 W	85 W + 85 W	60 W + 60 W
	6 Ω, 20 Hz à 20 kHz, 0,038 % THD (Sauf modèles pour l'Asie et la Chine)	120 W + 120 W	100 W + 100 W	70 W + 70 W
Puissance dynamique par canal (IHF)	8 Ω	140 W	130 W	100 W
	6 Ω	170 W	150 W	120 W
	4 Ω	220 W	185 W	140 W
	2 Ω	290 W	220 W	150 W
Puissance maximale par canal	1 kHz, 0,7 % THD, 4 Ω (Modèles pour le Royaume-Uni et l'Europe uniquement)	160 W	120 W	95 W
Puissance selon la CEI	1 kHz, 0,019 % THD, 8 Ω (Modèles pour le Royaume-Uni et l'Europe uniquement)	115 W	100 W	75 W
Largeur de la bande de puissance	0,04 % THD, 50 W, 8 Ω	10 Hz à 50 kHz	—	—
	0,04 % THD, 42,5 W, 8 Ω	—	10 Hz à 50 kHz	—
	0,04 % THD, 30 W, 8 Ω	—	—	10 Hz à 50 kHz
Coefficient d'amortissement (SPEAKERS A)	1 kHz, 8 Ω	240 ou plus		210 ou plus
Puissance de sortie maximale efficace (JEITA)	1 kHz, 10 % THD, 8 Ω (Modèles pour l'Asie, modèles pour la Chine et modèles généraux uniquement)	145 W	130 W	100 W
	1 kHz, 10 % THD, 6 Ω (Modèle général uniquement)	170 W	—	—
Sensibilité/impédance d'entrée	PHONO (MM)	3,0 mV/47 kΩ		
	CD, etc.	200 mV/47 kΩ		
Signal d'entrée maximal	PHONO (MM) (1 kHz, 0,03 % THD)	45 mV ou plus		
	CD, etc. (1 kHz, 0,5 % THD)	2,2 V ou plus		
Niveau/impédance de sortie	REC OUT	200 mV/1,0 kΩ ou moins		
	SUBWOOFER OUT (fréquence de coupure : 100 Hz)	3,5 V/1,2 kΩ		
Impédance/sortie nominale de la prise PHONES	CD, etc. (entrée 1 kHz, 200 mV, 8 Ω)	470 mV/470 Ω	430 mV/470 Ω	360 mV/470 Ω
Réponse en fréquence	CD, etc. (20 Hz à 20 kHz)	0 ± 0,5 dB		
	CD, etc. PURE DIRECT active (10 Hz à 100 kHz)	0 ± 1,0 dB		
Écart d'égalisation RIAA	PHONO (MM)	± 0,5 dB		
Distorsion harmonique totale	PHONO (MM) vers REC OUT (20 Hz à 20 kHz, 2,5 V)	0,03 % ou moins		
	CD, etc. vers SPEAKERS (20 Hz à 20 kHz, 50 W, 8 Ω)	0,019 % ou moins	—	—
	CD, etc. vers SPEAKERS (20 Hz à 20 kHz, 45 W, 8 Ω)	—	0,019 % ou moins	—
	CD, etc. vers SPEAKERS (20 Hz à 20 kHz, 30 W, 8 Ω)	—	—	0,019 % ou moins

SPÉCIFICATIONS

Élément		A-S701	A-S501	A-S301
Rapport signal/bruit (réseau IHF-A)	PHONO (MM) (5 mV entrée court-circuitée)	82 dB ou plus		
	CD, etc. PURE DIRECT active (200 mV entrée court-circuitée)	99 dB ou plus		
	CD DIRECT AMP active	104 dB ou plus	—	—
Bruit résiduel (réseau IHF-A)		40 µV		
Séparation de canaux	CD, etc. (5,1 kΩ entrée court-circuitée, 1 kHz)	65 dB ou plus		
	CD, etc. (5,1 kΩ entrée court-circuitée, 10 kHz)	50 dB ou plus		
Caractéristiques du contrôle du son	BASS	Renforcement/ Coupure (20 Hz)	± 10 dB	
		Fréquence de rotation	400 Hz	
	TREBLE	Renforcement/ Coupure (20 kHz)	± 10 dB	
		Fréquence de rotation	3,5 kHz	
Commande du volume en continu	Atténuation (1 kHz)	- 30 dB		
Format audio numérique pris en charge (OPTICAL/COAXIAL)	PCM (2 canaux)	192/176,4/96/88,2/48/44,1/32 kHz		
Profondeur de mot PCM		24 bits/16 bits		

GÉNÉRALITÉS

Élément		A-S701	A-S501	A-S301
Alimentation électrique	Modèles pour les États-Unis et le Canada	120 V CA, 60 Hz		
	Modèle pour l'Asie	220-240 V CA, 50/60 Hz		
	Modèle général	110-120 V CA/220-240 V CA, 50/60 Hz		
	Modèle pour la Chine	—	220 V CA, 50 Hz	
	Modèle pour la Corée	—	—	220 V CA, 60 Hz
	Modèle pour l'Australie	240 V CA, 50 Hz		
	Modèles pour le Royaume-Uni et l'Europe	230 V CA, 50 Hz		
Consommation	Modèles pour les États-Unis et le Canada, modèles généraux et modèles pour l'Australie, le Royaume-Uni et l'Europe	270 W	240 W	190 W
	Modèle pour l'Asie	230 W	220 W	170 W
	Modèle pour la Chine	—	220 W	170 W
	Modèle pour la Corée	—	—	190 W
Consommation maximale en mode veille		0,5 W		
Consommation maximale	1 kHz 6 Ω 10 % THD (Modèle général uniquement)	580 W	510 W	430 W
Dimensions	L × H × P	435 × 151 × 387 mm		
Poids		11,2 kg	10,3 kg	9,0 kg

Les spécifications peuvent être modifiées sans avis préalable.

Information concernant la collecte et le traitement des piles usagées et des déchets d'équipements électriques et électroniques



Les symboles sur les produits, l'emballage et/ou les documents joints signifient que les produits électriques ou électroniques usagés ainsi que les piles ne doivent pas être mélangés avec les déchets domestiques habituels. Pour un traitement, une récupération et un recyclage appropriés des déchets d'équipements électriques et électroniques et des piles usagées, veuillez les déposer aux points de collecte prévus à cet effet, conformément à la réglementation nationale et aux Directives 2002/96/EC et 2006/66/EC.



En vous débarrassant correctement des déchets d'équipements électriques et électroniques et des piles usagées, vous contribuez à la sauvegarde de précieuses ressources et à la prévention de potentiels effets négatifs sur la santé humaine qui pourraient advenir lors d'un traitement inapproprié des déchets.



Pour plus d'informations à propos de la collecte et du recyclage des déchets d'équipements électriques et électroniques et des piles usagées, veuillez contacter votre municipalité, votre service de traitement des déchets ou le point de vente où vous avez acheté les produits.



[Information sur le traitement dans d'autres pays en dehors de l'Union Européenne]

Ces symboles sont seulement valables dans l'Union Européenne. Si vous souhaitez vous débarrasser de déchets d'équipements électriques et électroniques ou de piles usagées, veuillez contacter les autorités locales ou votre fournisseur et demander la méthode de traitement appropriée.

Pb

Note pour le symbole « pile » (les deux symboles du bas) :

Ce symbole peut être utilisé en combinaison avec un symbole chimique. Dans ce cas il respecte les exigences établies par la Directive pour le produit chimique en question.

VORSICHT: VOR DER BEDIENUNG DIESES GERÄTES DURCHLESEN.

- 1 Um optimales Leistungsvermögen sicherzustellen, lesen Sie bitte die Anleitung aufmerksam durch. Bewahren Sie die Anleitung danach für spätere Nachschlagzwecke sorgfältig auf.
- 2 Installieren Sie diese Sound-Anlage an einem gut belüfteten, trockenen, sauberen Ort - entfernt von direktem Sonnenlicht, Wärmequellen, Erschütterungen, Staub und Feuchtigkeit. Um eine ausreichende Belüftung zu gewährleisten, beachten Sie die folgenden Mindestabstände rund um dieses Gerät.
Oben: 30 cm
Hinten: 20 cm
Seiten: 20 cm
- 3 Stellen Sie dieses Gerät entfernt von anderen elektrischen Haushaltgeräten, Motoren oder Transformatoren auf, um Brummgeräusche zu vermeiden.
- 4 Setzen Sie dieses Gerät keinen plötzlichen Temperaturänderungen von kalt auf warm aus, und stellen Sie dieses Gerät nicht an Orten mit hoher Luftfeuchtigkeit auf (z.B. in Räumen mit Luftbefeuchtern), um Kondensation im Inneren des Gerätes zu vermeiden, da es anderenfalls zu elektrischen Schlägen, Feuer, Beschädigung dieses Gerätes und/oder zu persönlichen Verletzungen kommen kann.
- 5 Vermeiden Sie die Aufstellung dieses Gerätes an Orten, an welchen Fremdkörper in das Gerät fallen können bzw. an welchen Flüssigkeiten auf das Gerät verschüttet werden können. Stellen Sie auf der Oberseite des Gerätes niemals Folgendes auf:
 - Andere Komponenten, da diese Beschädigung und/oder Verfärbung der Oberfläche dieses Gerätes verursachen können.
 - Brennende Objekte (z.B. Kerzen), da diese Feuer, Beschädigung des Gerätes und/oder persönliche Verletzungen verursachen können.
 - Mit Flüssigkeiten gefüllte Behälter, da diese umfallen und die Flüssigkeit auf das Gerät verschütten können, wodurch es zu elektrischen Schlägen für den Anwender und/oder zu Beschädigung des Gerätes kommen kann.
- 6 Decken Sie dieses Gerät niemals mit Zeitungen, Tischdecken, Vorhängen usw. ab, damit die Wärmeabfuhr nicht behindert wird. Falls die Temperatur im Inneren des Gerätes ansteigt, kann es zu Feuer, Beschädigung des Gerätes und/oder zu persönlichen Verletzungen kommen.
- 7 Schließen Sie dieses Gerät erst an eine Wandsteckdose an, nachdem alle anderen Anschlüsse ausgeführt wurden.
- 8 Stellen Sie dieses Gerät niemals mit der Unterseite nach oben auf, da es sonst beim Betrieb zu Überhitzung mit möglichen Beschädigungen kommen kann.
- 9 Wenden Sie niemals Gewalt bei der Bedienung der Schalter, Knöpfe und/oder Kabel an.
- 10 Wenn Sie das Netzkabel von der Wandsteckdose abtrennen, fassen Sie immer den Netzstecker an; ziehen Sie niemals an dem Kabel.
- 11 Reinigen Sie dieses Gerät niemals mit chemisch behandelten Tüchern; anderenfalls kann das Finish beschädigt werden. Verwenden Sie ein reines, trockenes Tuch.
- 12 Verwenden Sie nur die für dieses Gerät vorgeschriebene Netzspannung. Falls Sie eine höhere als die vorgeschriebene Netzspannung verwenden, kann es zu Feuer, Beschädigung dieses Gerätes und/oder zu persönlichen Verletzungen kommen. Yamaha kann nicht verantwortlich gemacht werden für Schäden, die auf die Verwendung dieses Gerätes mit einer anderen als der vorgeschriebenen Spannung zurückzuführen sind.
- 13 Um Beschädigungen durch Blitzschlag zu vermeiden, ziehen Sie den Netzstecker von der Netzdose ab, wenn es ein Gewitter gibt.
- 14 Versuchen Sie niemals ein Modifizieren oder Ändern dieses Gerätes. Falls eine Wartung erforderlich ist, wenden Sie sich bitte an einen Yamaha-Kundendienst. Das Gehäuse sollte niemals selbst geöffnet werden.
- 15 Falls Sie das Gerät für längere Zeit nicht verwenden (z.B. während der Ferien), ziehen Sie den Netzstecker von der Netzdose ab.
- 16 Lesen Sie unbedingt den Abschnitt „STÖRUNGSSUCHE“ durch, um übliche Bedienungsfehler zu berichtigen, bevor Sie auf eine Störung des Gerätes schließen.
- 17 Bevor Sie dieses Gerät an einen anderen Ort transportieren, drücken Sie die ⏻-Taste (Netz), um das Gerät in Bereitschaft zu schalten, und ziehen Sie danach den Netzstecker aus der Wandsteckdose.
- 18 Es kommt zu Kondensatbildung, wenn die Umgebungstemperatur plötzlich ändert. Ziehen Sie den Netzstecker von der Netzdose ab, und lassen Sie das Gerät ruhen.
- 19 Falls Sie das Gerät für längere Zeit in Betrieb halten, kann sich das Gerät erwärmen. Schalten Sie die Stromversorgung aus, und lassen Sie danach das Gerät abkühlen.
- 20 Stellen Sie dieses Gerät in die Nähe der Steckdose und so auf, dass der Netzstecker gut zugänglich ist.
- 21 Die Batterien dürfen nicht starker Hitze wie direktem Sonnenschein, Feuer o.ä. ausgesetzt werden.
- 22 Zu starker Schalldruck von Ohrhörern und Kopfhörern kann zu Gehörschäden führen.

Dieses Gerät ist nicht vom Netz abgetrennt, so lange der Netzstecker an eine Netzdose angeschlossen ist, auch wenn das Gerät selbst ausgeschaltet wurde mit ⏻. Dieser Status wird als Bereitschaftsmodus bezeichnet. Auch in diesem Status weist das Gerät einen geringen Stromverbrauch auf.

WARNUNG

UM DIE GEFAHR EINES FEUERS ODER EINES ELEKTROSCHOCKS ZU VERMEIDEN, DARF DAS GERÄT WEDER REGEN NOCH FEUCHTIGKEIT AUSGESETZT WERDEN.



Dieses Etikett muss bei Produkten angebracht werden, deren Oberseite während des Betriebs heiß sein kann.

INHALTSVERZEICHNIS

NÜTZLICHE MERKMALE	1	WIEDERGABE	11
MITGELIEFERTES ZUBEHÖR	1	Wiedergeben einer Signalquelle.....	11
BEDIENELEMENTE UND		Einstellen des gewünschten Klangs	12
FUNKTIONEN	2	STÖRUNGSSUCHE	13
Vorderseite	2	TECHNISCHE DATEN	15
Rückseite.....	4		
Fernbedienung	6		
ANSCHLÜSSE	9		
Anschließen der Lautsprecher und			
Quellkomponenten	9		
Anschließen des Netzkabels	10		

Über diese Anleitung

-  zeigt einen Tipp für Ihre Bedienung an.
- Die Abbildungen in dieser Bedienungsanleitung beziehen sich auf den A-S701.
- Abhängig vom Modell gibt es einige Länder/Regionen, in denen es möglicherweise nicht verkauft wird.

NÜTZLICHE MERKMALE

Mit diesem Gerät können Sie:

- ◆ Die Wiedergabe der höchsten Klangqualität von Compact-Discs über die CD-Direkt-Funktion genießen (nur A-S701) (siehe Seite 12)
- ◆ Reinen Hi-Fi-Klang mit der Pure-Direct-Funktion genießen (siehe Seite 12)
- ◆ Energie sparen durch Verwendung des Schalters AUTO POWER STANDBY (siehe Seite 4)
- ◆ Die Fernbedienung dieses Geräts zur Steuerung eines Tuners und/oder CD-Spielers von Yamaha verwenden (siehe Seite 7)
- ◆ Den Bass-Signalanteil durch Anschluss eines Subwoofers verstärken (siehe Seite 9)

MITGELIEFERTES ZUBEHÖR

Bitte überprüfen Sie, ob Sie alle folgend aufgeführten Teile erhalten haben.

Fernbedienung

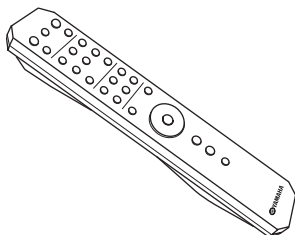

Batterien (x2)
(AA, R6, UM-3)

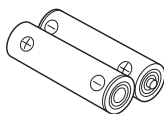

Netzkabel
(nur A-S701)

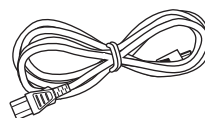

BEDIENELEMENTE UND FUNKTIONEN

Vorderseite

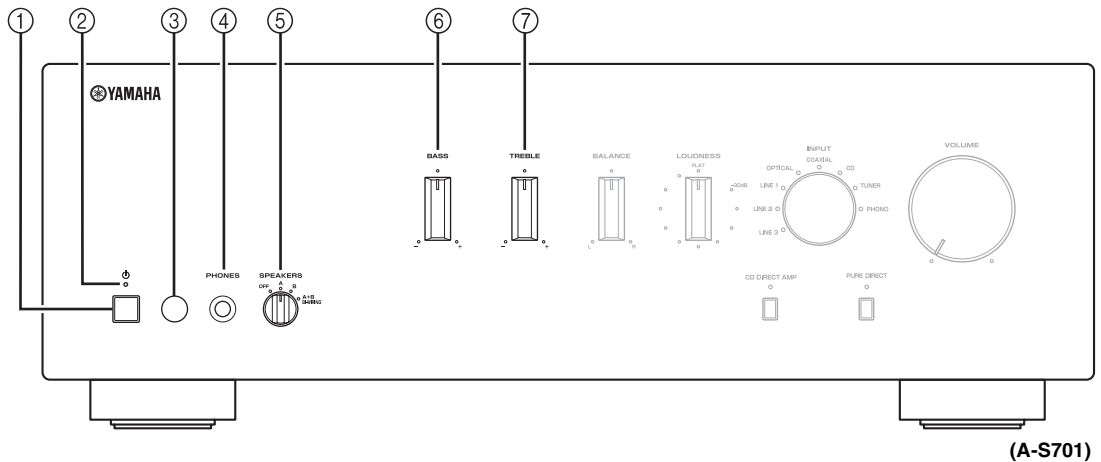

(A-S701)

① Schalter (Netzschalter)

Schaltet dieses Gerät ein und aus.

Hinweis

Auch wenn das Gerät ausgeschaltet ist, verbraucht es eine geringe Menge Strom.

② Netzanzeige

Anzeige	Status
Leuchtet hell	Dieses Gerät ist eingeschaltet.
Leuchtet schwach	Dieses Gerät ist im Bereitschaftsmodus. Ausführliche Informationen zum Bereitschaftsmodus finden Sie auf Seite 6.
Aus	Dieses Gerät ist ausgeschaltet.

③ Fernbedienungssensor

Empfängt Infrarotsignale von der Fernbedienung.

④ Kopfhörerbuchse PHONES

Schließen Sie Ihren Kopfhörer an.

⑤ Wahlschalter SPEAKERS

Position des Wahlschalters	Lautsprecherstatus
OFF	Beide Lautsprecherpaare sind ausgeschaltet.
A oder B	Das an die Anschlüsse A oder B angeschlossene Lautsprecherpaar ist eingeschaltet.
A+B BI-WIRING	Beide Lautsprecherpaare sind eingeschaltet.

⑥ Regler BASS

Erhöht oder verringert den Pegel der niedrigen Frequenzen.

In der Position 0 wird ein linearer Frequenzgang erzeugt.

Regelbereich: -10 dB bis +10 dB

⑦ Regler TREBLE

Erhöht oder verringert den Pegel der hohen Frequenzen.

In der Position 0 wird ein linearer Frequenzgang erzeugt.

Regelbereich: -10 dB bis +10 dB

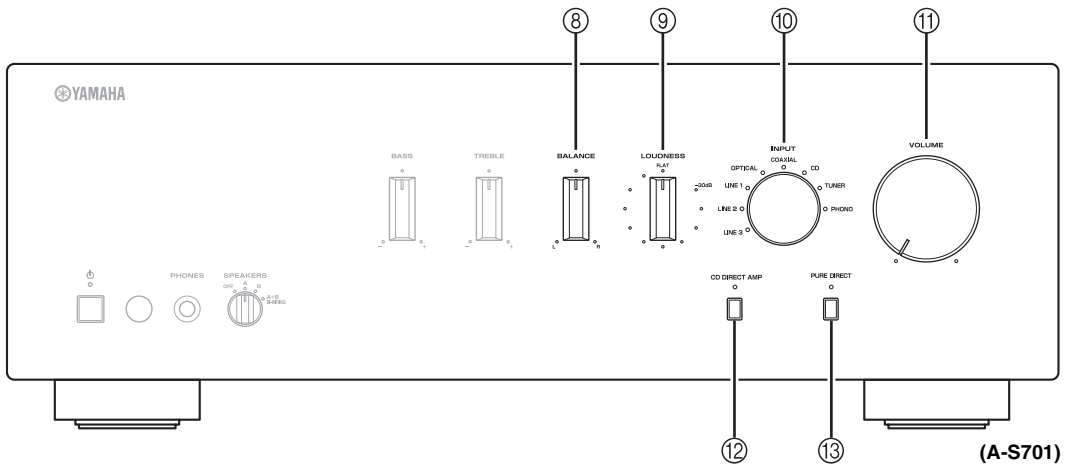

⑧ **Regler BALANCE**

Stellt das Lautstärkeverhältnis zwischen linkem und rechtem Lautsprecher ein, um Klangunterschiede auszugleichen.

Hinweis

Wenn Sie den Regler BALANCE bis zum Ende von L (links) oder R (rechts) drehen, wird die gegenüberliegende Kanalseite stumm geschaltet.

⑨ **Regler LOUDNESS**

Bewirkt einen vollen Klang bei jeder Lautstärke (siehe Seite 12).

⑩ **Wahlschalter und Anzeigen INPUT**

Wählt die Eingangsquelle, die Sie hören möchten. Die Eingangsquellenanzeigen leuchten, wenn die entsprechende Eingangsquelle ausgewählt wird.



Die Namen der Eingangsquellen entsprechen den Namen der Anschlussbuchsen an der Rückseite.

⑪ **Regler VOLUME**

Erhöht oder verringert den Lautstärkepegel.

⑫ **Taste und Anzeige CD DIRECT AMP (nur A-S701)**

Reproduziert CD-Klang in der höchsten Signalqualität (siehe Seite 12).

Die Anzeige darüber leuchtet, wenn diese Funktion aktiviert ist.

⑬ **Taste und Anzeige PURE DIRECT**

Zur Wiedergabe des Signals einer beliebigen Eingangsquelle mit reinstmöglichem Klang (siehe Seite 12).

Die Anzeige darüber leuchtet, wenn diese Funktion aktiviert ist.

Rückseite

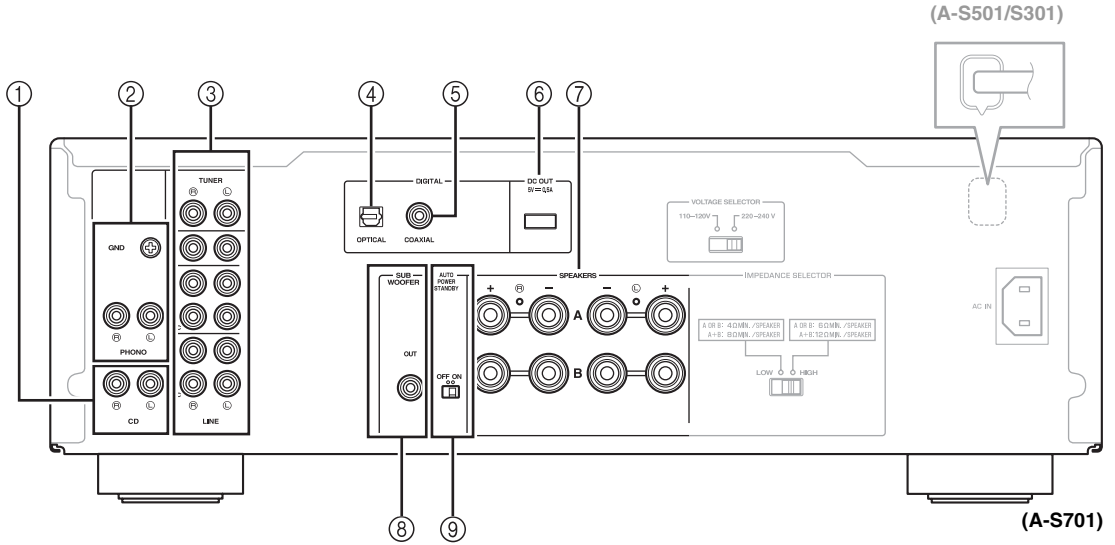

① **CD-Eingangsbuchsen**

Hier wird ein CD-Spieler angeschlossen (siehe Seite 9).

② **Buchsen PHONO und Anschluss GND**

An den Buchsen wird ein Plattenspieler mit MM-Tonabnehmer (Moving Magnet) angeschlossen, der Anschluss dient zur Erdung des Anschlusses (siehe Seite 9).

③ **Audio-Ein-/Ausgangsbuchsen**

Hier werden externe Audiokomponenten angeschlossen, wie z. B. Tuner usw. (siehe Seite 9).

④ **Buchse DIGITAL (OPTICAL)**

Hier wird eine Komponente mit einem digitalen optischen Ausgang angeschlossen (siehe Seite 9).

⑤ **Buchse DIGITAL (COAXIAL)**

Hier wird eine Komponente mit einem digitalen Koaxialausgang angeschlossen (siehe Seite 9).

⑥ **Kopfhörerbuchse DC OUT**

Zur Stromversorgung eines Yamaha AV-Zubehöriteils. Ausführliche Informationen zu den Anschlüssen finden Sie in der Bedienungsanleitung des AV-Zubehöriteils.

⑦ **Anschlüsse SPEAKERS A/B**

Schließen Sie hier ein oder zwei Lautsprecherpaare an (siehe Seite 9).

⑧ **Buchse SUBWOOFER OUT**

Hier wird ein Subwoofer mit eingebautem Verstärker angeschlossen (siehe Seite 9).



Die Buchse SUBWOOFER OUT verstärkt Signale über 90 Hz.

⑨ **Schalter AUTO POWER STANDBY**

Schalterstellung	Status
ON	Das Gerät wechselt automatisch in den Bereitschaftsmodus, wenn es 8 Stunden lang nicht bedient wird.
OFF	Das Gerät wechselt nicht automatisch in den Bereitschaftsmodus.

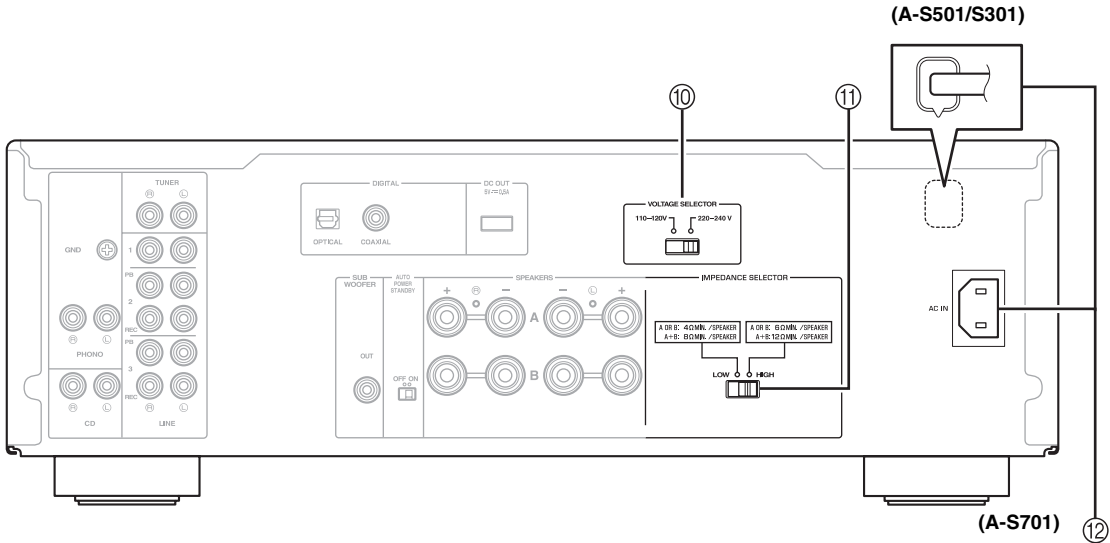

Deutsch

- ⑩ **VOLTAGE SELECTOR (nur allgemeines Modell)**
Hier können Sie die regionale Leitungsspannung einstellen (siehe Seite 10).

- ⑪ **Schalter IMPEDANCE SELECTOR**

VORSICHT

Stellen Sie den Schalter IMPEDANCE SELECTOR nicht um, solange das Gerät eingeschaltet ist. Andernfalls kann das Gerät beschädigt werden. Wenn der Schalter IMPEDANCE SELECTOR nicht vollständig in eine Position geschoben werden kann, trennen Sie das Netzkabel und schieben Sie den Schalter ganz auf die entsprechende Position. Wählen Sie die Schalterstellung je nach der Impedanz der Lautsprecher aus.

Lautsprecheranschluss	Lautsprecherimpedanz	Schalterstellung
SPEAKERS A oder SPEAKERS B	mindestens 6 Ω	HIGH
	mindestens 4 Ω	LOW
SPEAKERS A und SPEAKERS B	mindestens 12 Ω	HIGH
	mindestens 8 Ω	LOW
Bi-Wiring	mindestens 6 Ω	HIGH
	mindestens 4 Ω	LOW

- ⑫ **AC IN (A-S701)**
Über diesen Anschluss wird das mitgelieferte Netzkabel mit einer Netzsteckdose verbunden (siehe Seite 10).

Netzkabel (A-S501/S301)

Zum Anschluss des Geräts an eine Wandsteckdose (siehe Seite 10).

Fernbedienung

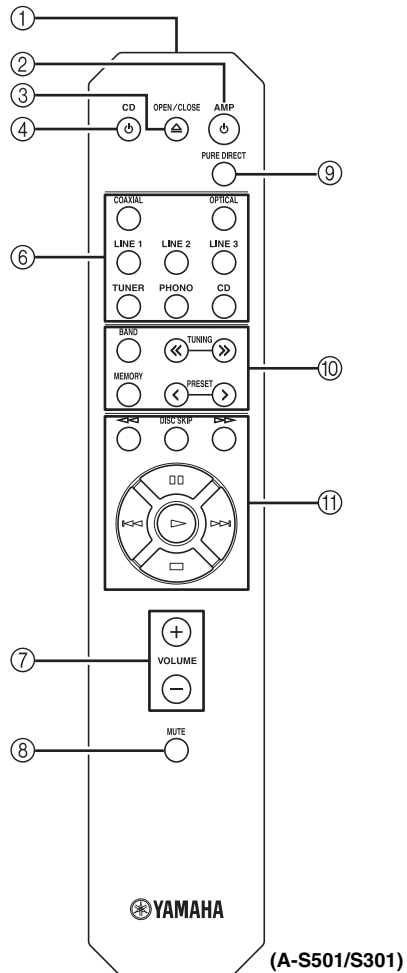
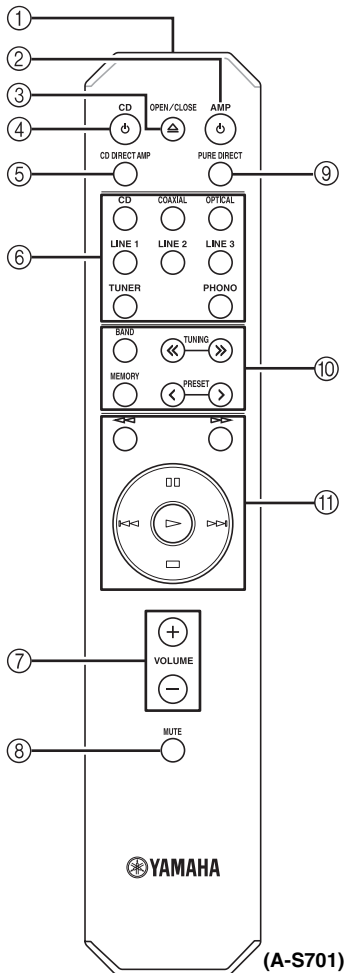

- ① **Infrarotsender**
Sendet infrarote Steuersignale.
- ② **AMP**
Schaltet dieses Gerät ein oder in Bereitschaft.
- ③ **OPEN/CLOSE**
Öffnet/schließt die Discclade des Yamaha-CD-Spielers. Ausführliche Informationen finden Sie in der Bedienungsanleitung des CD-Spielers.

Hinweis

Auch wenn Sie einen CD-Spieler von Yamaha verwenden, sind bestimmte Komponenten und Eigenschaften evtl. nicht verfügbar.

- ④ **CD**
Schaltet den Yamaha-CD-Spieler ein oder in Bereitschaft. Ausführliche Informationen finden Sie in der Bedienungsanleitung des CD-Players.

Hinweis

Auch wenn Sie einen CD-Spieler von Yamaha verwenden, sind bestimmte Komponenten und Eigenschaften evtl. nicht verfügbar.

- ⑤ **CD DIRECT AMP (nur A-S701)**
Reproduziert CD-Klang in der höchsten Signalqualität (siehe Seite 12).
- ⑥ **Eingangswahltasten**
Wählt die Eingangsquelle, die Sie hören möchten.
☀️
Die Namen der Eingangsquellen entsprechen den Namen der Anschlussbuchsen an der Rückseite.

- ⑦ **VOLUME +/-**
Erhöht oder verringert den Lautstärkepegel.
- ⑧ **MUTE**
Verringert den eingestellten Lautstärkepegel um etwa 20 dB. Drücken Sie die Taste erneut, um die Audioausgabe mit der zuletzt gewählten Lautstärke wieder einzuschalten. Durch Betätigen von VOLUME +/- wird die Stummschaltung ebenfalls aufgehoben. Die Eingangsanzeige an der Vorderseite für die aktuelle Eingangsquelle blinkt, während die Tonausgabe stummgeschaltet ist.
- ⑨ **PURE DIRECT**
Zur Wiedergabe des Signals einer beliebigen Eingangsquelle mit reinstmöglichem Klang (siehe Seite 12).
- ⑩ **Tasten zum Steuern eines Tuners von Yamaha**
Mit folgenden Tasten können Sie die verschiedenen Funktionen eines Tuners von Yamaha steuern. Lesen Sie für weitere Informationen bitte in der Bedienungsanleitung Ihrer Komponente nach.

BAND

Wählt das Empfangsband (FM/AM).

TUNING <</>>

Wählt die Abstimmfrequenz.

MEMORY

Speichert den aktuellen FM/AM-Sender als Festsender.

PRESET </>









Wählt einen FM/AM-Festsender.

Hinweis

Auch wenn Sie einen Tuner von Yamaha verwenden, sind bestimmte Komponenten und Eigenschaften evtl. nicht verfügbar.

⑪ **Steuertasten für einen CD-Spieler von Yamaha**

Die folgenden Tasten können zur Steuerung eines CD-Spielers von Yamaha verwendet werden. Lesen Sie für weitere Informationen bitte in der Bedienungsanleitung Ihrer Komponente nach.

-  Schneller Rücklauf
-  Schneller Vorlauf
-  DISC SKIP Wechselt bei einem CD-Wechsler zur nächsten CD (nur A-S501/S301)
-  Pausiert die Wiedergabe
-  Titelsprung rückwärts
-  Titelsprung vorwärts
-  Startet die Wiedergabe
-  Stoppt die Wiedergabe

Hinweis

Auch wenn Sie einen CD-Spieler von Yamaha verwenden, sind bestimmte Komponenten und Eigenschaften evtl. nicht verfügbar.

■ **Einsetzen der Batterien**

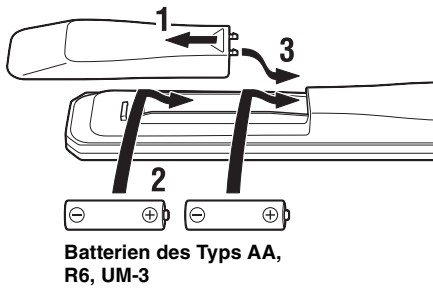

■ **Reichweite**

Zeigen Sie mit der Fernbedienung auf den Fernbedienungssensor des Geräts, und bleiben Sie innerhalb der nachstehend angezeigten Reichweite.

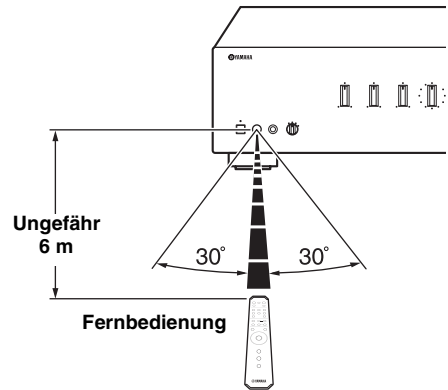

■ **Hinweise zur Fernbedienung und zu den Batterien**

- Zwischen der Fernbedienung und diesem Gerät dürfen sich keine großen Hindernisse befinden.
- Achten Sie darauf, kein Wasser oder andere Flüssigkeiten auf der Fernbedienung zu verschütten.
- Achten Sie darauf, die Fernbedienung nicht fallen zu lassen.
- Sie sollten die Fernbedienung nicht unter Einfluss folgender Bedingungen aufbewahren oder liegenlassen:
 - an Orten mit hoher Luftfeuchtigkeit, z. B. in einem Badezimmer
 - an Orten mit hohen Temperaturen, z. B. in der Nähe einer Heizung oder eines Ofens
 - an Orten mit extrem niedrigen Temperaturen
 - an staubigen Orten
- Wechseln Sie alle Batterien aus, sobald Sie bemerken, dass die Reichweite der Fernbedienung abnimmt.
- Sollten die Batterien erschöpft sein, nehmen Sie sie sofort aus der Fernbedienung heraus, um eine Explosion oder ein Auslaufen von Säure zu vermeiden.
- Wenn Sie ausgelaufene Batterien vorfinden, entsorgen Sie die Batterien sofort, und berühren Sie dabei nicht das ausgelaufene Material. Falls das ausgelaufene Material in Kontakt mit Ihrer Haut kommt oder in Augen oder Mund gelangt, spülen Sie die betroffene Region sofort mit Wasser und wenden Sie sich dann an einen Arzt. Reinigen Sie das Batteriefach sorgfältig, bevor Sie neue Batterien einsetzen.
- Verwenden Sie alte Batterien nicht zusammen mit neuen. Dies kann die Lebensdauer der neuen Batterien einschränken oder zum Auslaufen der alten Batterien führen.
- Verwenden Sie keine unterschiedlichen Batterietypen (wie z. B. Alkali- und Manganbatterien) zusammen. Batterien, die gleich aussehen, können unterschiedliche technische Daten aufweisen.
- Entsorgen Sie Batterien entsprechend Ihrer örtlichen Bestimmungen.
- Bewahren Sie die Batterien außerhalb der Reichweite von Kindern auf. Batterien können gefährlich sein, wenn ein Kind sie in den Mund steckt.
- Wenn Sie das Gerät längere Zeit nicht benutzen möchten, nehmen Sie die Batterien heraus. Anderenfalls können die Batterien sich abnutzen, was zum Auslaufen von Batterieflüssigkeit führen kann. Diese kann das Gerät beschädigen.

ANSCHLÜSSE

Anschließen der Lautsprecher und Quellkomponenten

Achten Sie darauf, dass Sie L (links) an L, R (rechts) an R, „+“ an „+“ und „-“ an „-“ anschließen. Wenn die Anschlüsse fehlerhaft sind, ist von den Lautsprechern kein Ton zu hören, und wenn die Polarität der Lautsprecheranschlüsse nicht stimmt, klingt es unnatürlich und es fehlen Bässe. Schlagen Sie bitte in den Bedienungsanleitungen der einzelnen Komponenten nach.

Stellen Sie sicher, dass Sie für den Anschluss der Audiokomponenten RCA-Kabel oder optische Kabel verwenden.

VORSICHT

Schließen Sie dieses Gerät und die anderen Komponenten erst an das Stromnetz an, wenn alle Anschlüsse zwischen den Komponenten vorgenommen wurden.

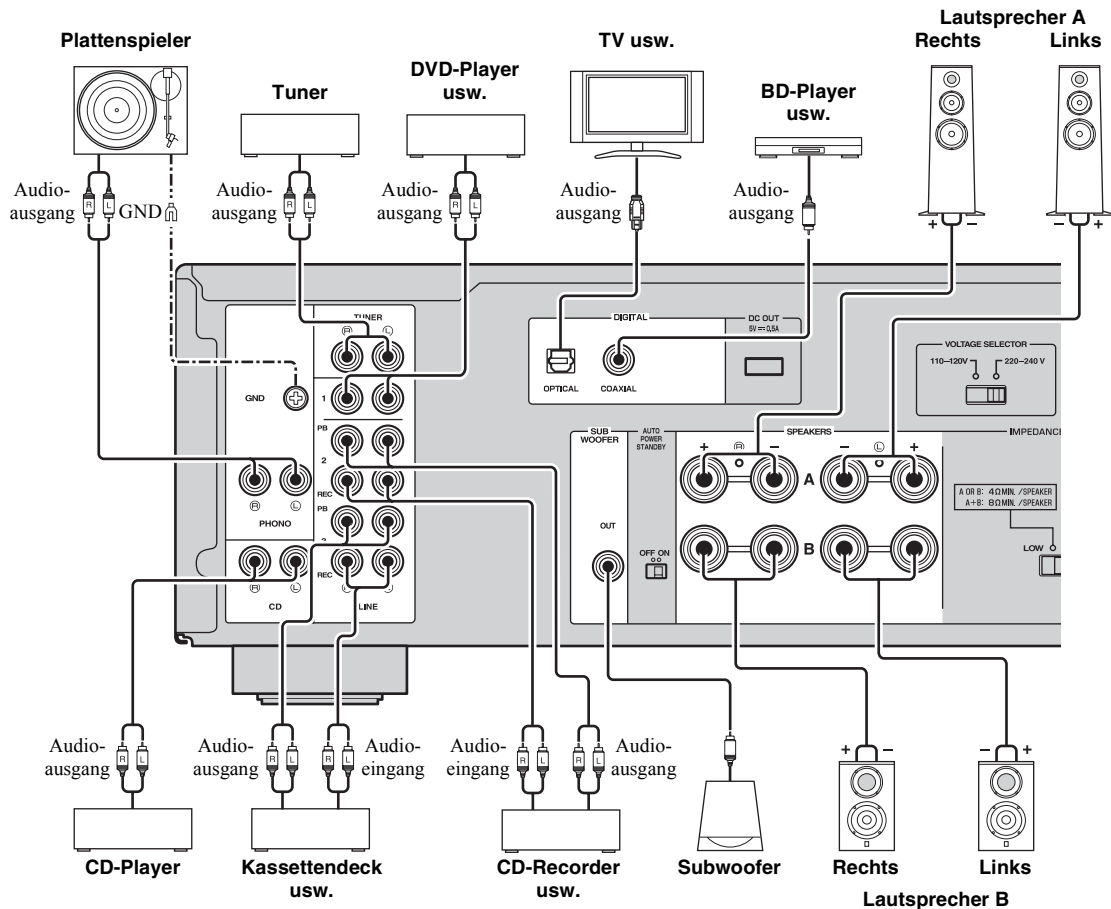

Nur PCM-Signale können in die DIGITAL (OPTICAL/COAXIAL)-Buchsen dieses Geräts eingespeist werden. Ausführliche Informationen zu den unterstützten PCM-Signalen finden Sie auf Seite 15.



- Die Buchsen PHONO dienen zum Anschließen eines Plattenspielers mit einem MM-Tonabnehmersystem.
- Schließen Sie den Plattenspieler an den Anschluss GND an, um die Rauschstörungen im Signal zu verringern. Bei manchen Plattenspielern kann es jedoch sein, dass ohne GND-Verbindung das Rauschen geringer ist.

■ Buchsen REC

- Die Audiosignale werden nicht über die Ausgänge LINE 2 REC oder LINE 3 REC ausgegeben, wenn LINE 2 oder LINE 3 mit dem INPUT-Wahlschalter ausgewählt wurde.
- Die Regler VOLUME, BASS, TREBLE, BALANCE und LOUDNESS und die Funktion CD DIRECT (oder die Funktion PURE DIRECT) haben keine Auswirkung auf die aufgenommene Signalquelle.

■ Anschließen der Lautsprecherkabel

- ① Entfernen Sie etwa 10 mm Isolierung vom Ende jeder Ader der Lautsprecherkabel.
- ② Verdrillen Sie die abisolierten Lautsprecheradern fest.
- ③ Drehen Sie den Knopf auf.
- ④ Stecken Sie jeweils eine abisolierte Ader in das seitliche Loch der einzelnen Anschlüsse.
- ⑤ Drehen Sie den Knopf fest, um die Litze zu befestigen.

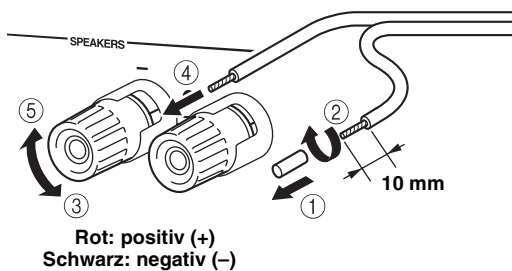

VORSICHT

- Schalten Sie den Schalter IMPEDANCE SELECTOR entsprechend der Impedanz der anzuschließenden Lautsprecher um (siehe Seite 5).
- Achten Sie darauf, dass die abisolierten Lautsprecheradern sich nicht gegenseitig und auch keine anderen Metallteile dieses Geräts berühren. Andernfalls könnten das Gerät und/oder die Lautsprecher beschädigt werden.

■ Anschluss über einen Bananenstecker (nur Modelle für Nordamerika, China, Australien und allgemeine Modelle)

- ① Drehen Sie den Knopf fest.
- ② Stecken Sie den Bananenstecker vorne in den entsprechenden Anschluss hinein.

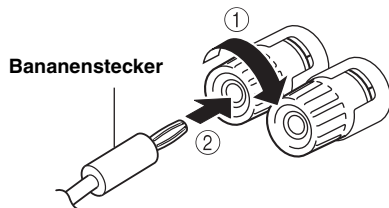

■ Bi-Wiring-Anschluss

Falls die Lautsprecher den Bi-Wiring-Anschluss unterstützen, können der Hochtöner/die Mitteltönereinheit und der Tieftöner der Lautsprecher unabhängig voneinander durch die in der folgenden Abbildung dargestellten Anschlüsse angesteuert werden, sodass Sie sauberen Klang des mittleren und hohen Klangbereichs genießen können.

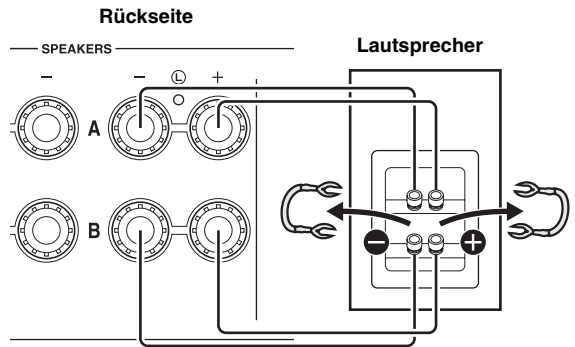

Schließen Sie den anderen Lautsprecher auf gleiche Weise am anderen Anschlusssatz an.

Hinweis

Beim Anschließen über Bi-Wiring entfernen Sie Kurzschlussbrücken oder -kabel am Lautsprecher. Weitere Informationen finden Sie in der Bedienungsanleitung der Lautsprecher.



Stellen Sie beim Anschließen über Doppelverdrahtung den Wahlschalter SPEAKERS an der Vorderseite in die Position A+B BI-WIRING.

Anschließen des Netzkabels

VORSICHT

(nur allgemeines Modell)

Achten Sie vor dem Anschließen des Netzkabels darauf, VOLTAGE SELECTOR für dieses Gerät entsprechend Ihrer örtlichen Netzspannung einzustellen. Wenn der Schalter VOLTAGE SELECTOR nicht richtig eingestellt ist, kann dies einen Brand verursachen und das Gerät beschädigen.

■ AC IN (A-S701)

Schließen Sie das mitgelieferte Netzkabel an AC IN an, nachdem Sie alle anderen Verbindungen hergestellt haben.

■ Netzkabel (A-S501/S301)

Schließen Sie den Netzstecker an eine Netzsteckdose an, sobald alle anderen Anschlüsse vorgenommen wurden.

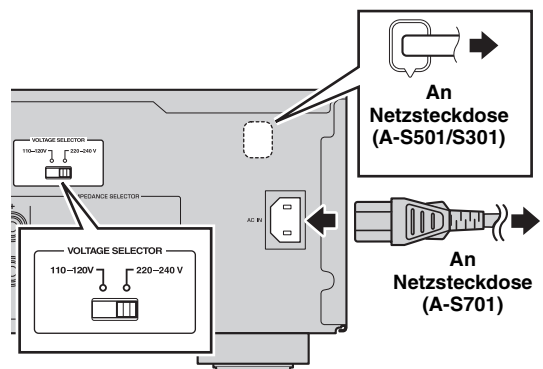

WIEDERGABE

Wiedergeben einer Signalquelle

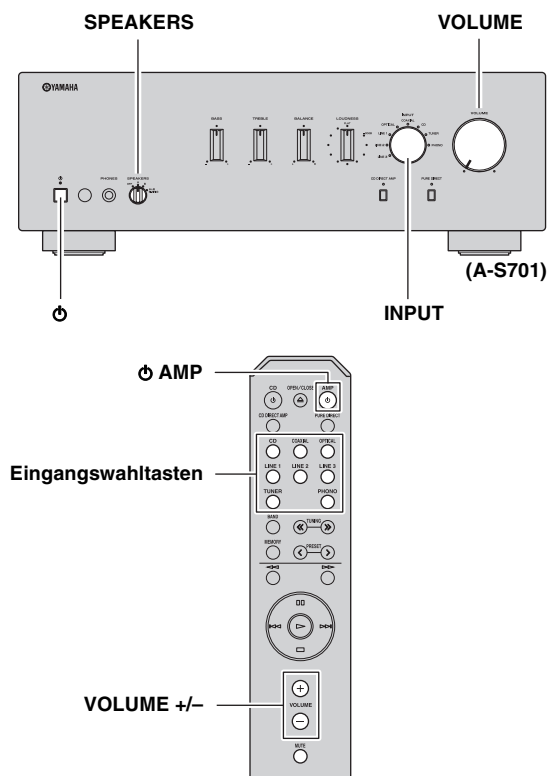

- 1 Drehen Sie den Regler VOLUME an der Vorderseite vollständig gegen den Uhrzeigersinn, damit nicht unvermittelt lauter Ton zu hören ist.**
- 2 Drücken Sie den Schalter ϕ (Netzschalter) an der Frontblende hinein, um dieses Gerät einzuschalten.**
- 3 Drehen Sie den Wahlschalter INPUT an der Frontblende (oder drücken Sie eine der Eingangswahltasten auf der Fernbedienung) und wählen Sie die gewünschte Eingangsquelle aus.**
Die Anzeige für die ausgewählte Eingangsquelle leuchtet auf.

- 4 Drehen Sie den Wahlschalter SPEAKERS an der Frontblende und wählen Sie SPEAKERS A, B oder A+B BI-WIRING.**



Stellen Sie den Wahlschalter SPEAKERS in die Position A+B BI-WIRING, wenn Sie Bi-Wiring verwenden, oder wenn Sie zwei Lautsprecherpaare (A und B) gleichzeitig verwenden.

- 5 Starten Sie die Wiedergabe an der Eingangsquelle.**

- 6 Drehen Sie den Regler VOLUME an der Frontblende (oder drücken Sie VOLUME +/- auf der Fernbedienung), um die Ausgangslautstärke einzustellen.**



Sie können den Klang mit den Reglern BASS, TREBLE, BALANCE und LOUDNESS, der Taste CD DIRECT AMP und der Taste PURE DIRECT an der Frontblende einstellen.

- 7 Nach dem Hören drücken Sie den Schalter ϕ (Netzschalter) an der Frontblende, sodass er herauspringt, um dieses Gerät wieder auszuschalten.**



Wenn ϕ AMP auf der Fernbedienung gedrückt wird, während der Schalter ϕ (Netzschalter) an der Frontblende eingeschaltet ist, schaltet dieses Gerät in den Bereitschaftsmodus. Drücken Sie erneut ϕ AMP, um dieses Gerät einzuschalten.

Einstellen des gewünschten Klangs

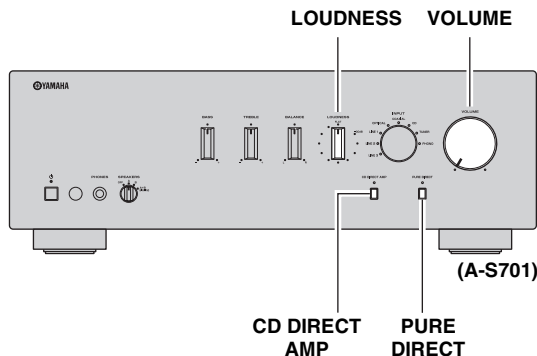

■ Einfacheres Hören der hohen und niedrigen Frequenzbereiche bei niedriger Lautstärke (LOUDNESS)

Genießen Sie auch bei niedriger Lautstärke natürlichen Klang, indem Sie die Lautstärke des mittleren Frequenzbereichs senken und so die geringere Sensibilität des menschlichen Gehörs gegenüber hohen und niedrigen Frequenzbereichen bei niedriger Lautstärke kompensieren.

VORSICHT

Wenn der Schalter LOUDNESS auf einen bestimmten Pegel eingestellt ist und Sie die Funktion CD DIRECT AMP (oder die Funktion PURE DIRECT) aktivieren, kommt es zu einer plötzlichen Erhöhung der Lautstärke, weil nun das Eingangssignal den Loudness-Regler umgeht. Um Gehörschäden oder Schäden an den Lautsprechern zu vermeiden, sollten Sie die Taste CD DIRECT AMP (oder die Taste PURE DIRECT) erst drücken, **NACHDEM Sie die Lautstärke verringert bzw. NACHDEM Sie überprüft haben, ob der Regler LOUDNESS richtig eingestellt ist.**

- 1 Stellen Sie den Regler LOUDNESS in die Position FLAT.**
- 2 Drehen Sie den Regler VOLUME an der Frontblende (oder drücken Sie VOLUME +/- auf der Fernbedienung) und stellen Sie die Gesamtlautstärke auf den höchsten für die Wiedergabe gewünschten Wert.**
- 3 Drehen Sie den Regler LOUDNESS gegen den Uhrzeigersinn, bis die gewünschte Lautstärke eingestellt ist.**

■ Reinen Klang mit hoher Wiedergabetreue abspielen (PURE DIRECT)

Wenn die Funktion PURE DIRECT aktiviert ist, kann Rauschen reduziert werden, indem der Schaltkreis, der vom Audioeingangssignal nicht verwendet wird, umgangen und die Stromversorgung des Schaltkreises unterbrochen wird.

So können Sie bei allen Eingangsquellen die Musikwiedergabe in reiner und hoher Klangqualität genießen.

Die Anzeige über der Taste PURE DIRECT leuchtet, wenn diese Funktion aktiviert ist.

Hinweis

Die Regler BASS, TREBLE, BALANCE und LOUDNESS funktionieren nicht, solange die Funktion PURE DIRECT aktiviert ist.

■ Wiedergabe von CD-Klang mit der höchsten Klangqualität (CD DIRECT AMP) (nur A-S701)

Wenn Sie eine andere Eingangsquelle als CD wählen und die Taste CD DIRECT AMP drücken, wechselt die Eingangsquelle zu CD.

Die Funktion CD Direct Amp

Diese Funktion unterbricht die Stromzufuhr für die Stromkreise, die für die CD-Wiedergabe unnötig sind, wandelt das Eingangssignal in die normale und umgekehrte Phase um und gleicht den Transfer zur elektronischen Lautstärke aus. Mit den folgenden Effekten wird Klang näher am Original erzielt.

- verbesserter Signal-Rausch-Abstand
- externe Rauschunterdrückung
- geringere Verzerrung

Hinweise

- Die Regler BASS, TREBLE, BALANCE und LOUDNESS funktionieren nicht, solange die Funktion CD DIRECT AMP aktiviert ist.
- Achten Sie darauf, den CD-Spieler an die CD-Eingänge anzuschließen, wenn Sie die Funktion CD Direct verwenden.
- Die Funktion CD DIRECT AMP wird deaktiviert, wenn die folgenden Bedienvorgänge durchgeführt werden.
 - Sie wählen eine andere Eingangsquelle als CD über den INPUT-Wahlschalter.
 - Die Funktion PURE DIRECT wird aktiviert.

STÖRUNGSSUCHE

Sehen Sie in der Tabelle unten nach, wenn das Gerät nicht einwandfrei funktioniert. Falls das aufgetretene Problem unten nicht aufgeführt ist oder die dortigen Anweisungen nicht helfen, schalten Sie das Gerät aus, ziehen Sie den Netzstecker heraus, und wenden Sie sich dann an den nächsten autorisierten Yamaha-Fachhändler oder -Kundendienst.

Problem	Ursache	Abhilfe	Siehe Seite
Dieses Gerät schaltet sich nicht ein.	Das Netzkabel ist nicht angeschlossen oder der Stecker ist nicht vollständig eingesteckt.	Schließen Sie das Netzkabel sicher an.	10
	Die Taste \odot AMP auf der Fernbedienung wird gedrückt, während das Gerät ausgeschaltet ist.	Drücken Sie den Schalter \odot (Netzschalter) an der Frontblende, sodass er eingeschaltet ist.	2
	Die Impedanzeinstellung des angeschlossenen Lautsprechers ist zu gering.	Verwenden Sie Lautsprecher mit der richtigen Impedanz.	5
	Die Schutzschaltung wurde aufgrund eines Kurzschlusses usw. aktiviert.	Stellen Sie sicher, dass sich die Adern von Lautsprecherkabeln nicht berühren, und schalten Sie dann das Gerät nochmals ein.	10
	An den internen Schaltkreisen des Geräts liegt ein Problem vor.	Ziehen Sie den Stecker des Netzkabels heraus und wenden Sie sich an den nächsten autorisierten Yamaha-Fachhändler oder -Kundendienst.	—
Das Gerät schaltet sich unvermittelt aus und die Netzanzeige blinkt.	Die Adern von Lautsprecherkabeln berühren einander oder die Rückwand und erzeugen einen Kurzschluss.	Schließen Sie die Lautsprecherkabel richtig an und drücken Sie nochmals die Taste \odot (Netzschalter). Die INPUT-Anzeigen blinken und die Lautstärke wird automatisch auf die geringste Einstellung verringert. Dann blinken die INPUT-Anzeigen nicht mehr und die zuletzt ausgewählte Eingangsquelle leuchtet. Prüfen Sie, ob aus den Lautsprechern ein normales Tonsignal erklingt, indem Sie die Lautstärke langsam erhöhen.	10
	Der Lautsprecher funktioniert nicht.	Schließen Sie ein anderes Lautsprecherpaar an und drücken Sie erneut den Schalter \odot (Netzschalter). Die INPUT-Anzeigen blinken und die Lautstärke wird automatisch auf die geringste Einstellung verringert. Dann blinken die INPUT-Anzeigen nicht mehr und die zuletzt ausgewählte Eingangsquelle leuchtet. Prüfen Sie, ob aus den Lautsprechern ein normales Tonsignal erklingt, indem Sie die Lautstärke langsam erhöhen.	—
	Die Schutzschaltung wurde aufgrund zu starker Eingangssignale oder eines zu hohen Lautstärkepegels aktiviert.	Drehen Sie den Lautstärkepegel mit dem Regler VOLUME an der Vorderseite herunter und schalten Sie das Gerät wieder ein.	—
	Die Schutzschaltung wurde aufgrund zu hoher Temperaturen im Geräteinneren aktiviert.	Warten Sie etwa 30 Minuten, bis sich die Temperatur im Geräteinneren verringert hat, drehen Sie die Lautstärke mit dem Regler VOLUME an der Vorderseite herunter und schalten Sie das Gerät dann wieder ein. Stellen Sie das Gerät an einen Ort, an dem die Hitze gut abgeleitet wird.	—
	Der Schalter IMPEDANCE SELECTOR ist nicht vollständig auf eine der möglichen Positionen gestellt.	Schalten Sie das Gerät aus und schieben Sie den Schalter IMPEDANCE SELECTOR ganz in die richtige Position.	5
	Der Schalter IMPEDANCE SELECTOR steht nicht in der richtigen Position.	Stellen Sie den Schalter IMPEDANCE SELECTOR entsprechend der Impedanz der Lautsprecher auf die richtige Position.	5
	Dieses Gerät wurde einem starken externen Stromschlag (wie Blitzschlag oder starke statische Elektrizität) ausgesetzt.	Schalten Sie das Gerät aus, ziehen Sie den Netzstecker heraus, schließen Sie diesen nach 30 Sekunden wieder an und verwenden Sie das Gerät dann wie üblich.	—
	An den internen Schaltkreisen des Geräts liegt ein Problem vor.	Ziehen Sie den Stecker des Netzkabels heraus und wenden Sie sich an den nächsten autorisierten Yamaha-Fachhändler oder -Kundendienst.	—
Es ist kein Ton zu hören.	Der Ton ist stummgeschaltet.	Drücken Sie die Taste MUTE auf der Fernbedienung oder drehen Sie am Regler VOLUME.	7
	Fehlerhafte Kabelanschlüsse.	Schließen Sie die Stereokabel für Audiogeräte und die Lautsprecherkabel richtig an. Falls das Problem weiterhin besteht, sind vielleicht die Kabel defekt.	9

Problem	Ursache	Abhilfe	Siehe Seite
Es ist kein Ton zu hören.	Die Wiedergabe wurde an der angeschlossenen Komponente gestoppt.	Schalten Sie die Komponente ein und starten Sie die Wiedergabe.	11
	Es wurde keine geeignete Eingangsquelle ausgewählt.	Wählen Sie mit dem Wahlschalter INPUT an der Frontblende (oder mit einer der Eingangswahltasten auf der Fernbedienung) eine geeignete Eingangsquelle aus.	11
	Der Wahlschalter SPEAKERS ist nicht richtig eingestellt.	Stellen Sie den Wahlschalter SPEAKERS in die Position A, B oder A+B BI-WIRING.	11
	Die Einstellung der Audio-Ausgangsquelle des angeschlossenen Geräts ist nicht PCM.	Nur PCM-Audioquellen können über die DIGITAL (OPTICAL/COAXIAL)-Buchsen dieses Geräts wiedergegeben werden. Stellen Sie die Audio-Ausgangsquelle des angeschlossenen Geräts auf PCM ein.	16
Das Tonsignal setzt plötzlich aus.	Die automatische Abschaltfunktion wurde aktiviert.	Überprüfen Sie, ob keine anderen Gründe für dieses Problem vorliegen, und schalten Sie dann dieses Gerät wieder ein. Um die Funktion AUTO POWER STANDBY zu deaktivieren, schalten Sie den Schalter AUTO POWER STANDBY an der Rückseite auf OFF.	4
Nur der Ton des Lautsprechers einer Seite ist zu hören.	Fehlerhafte Kabelanschlüsse.	Schließen Sie die Kabel richtig an. Falls das Problem weiterhin besteht, sind vielleicht die Kabel defekt.	9
	Der Regler BALANCE ist falsch eingestellt.	Stellen Sie den Regler BALANCE in eine geeignete Stellung.	3
Es fehlen die Bässe, und das Richtungshören ist stark eingeschränkt.	Die Adern + und – wurden am Verstärker oder an den Lautsprechern vertauscht.	Schließen Sie die Lautsprecheradern richtig an die Anschlüsse + und – an.	10
Ein Brummgeräusch ist zu hören.	Fehlerhafte Kabelanschlüsse.	Achten Sie darauf, dass die Audiostecker fest sitzen. Falls das Problem weiterhin besteht, sind vielleicht die Kabel defekt.	9, 10
	Der Plattenspieler wurde nicht mit dem Anschluss GND verbunden.	Stellen Sie die Masseverbindung zwischen Plattenspieler und diesem Gerät am GND-Anschluss her.	9
Der Lautstärkepegel lässt sich nicht erhöhen oder der Ton ist verzerrt.	Die an den Anschlüssen LINE 2 REC oder LINE 3 REC dieses Geräts angeschlossene Komponente ist ausgeschaltet.	Schalten Sie die Komponente ein.	—
Die Tonqualität ist schlechter, wenn Sie über Kopfhörer hören und diese an einem an dieses Gerät angeschlossenen CD-Spieler angeschlossen sind.	Dieses Gerät ist ausgeschaltet oder in Bereitschaft.	Schalten Sie dieses Gerät ein.	—
Der Ton ist sehr leise.	Der Ton ist stummgeschaltet.	Drücken Sie die Taste MUTE auf der Fernbedienung, oder drehen Sie am Regler VOLUME.	7
	Die Loudness-Funktion ist aktiv.	Regeln Sie die Lautstärke herunter, stellen Sie den LOUDNESS-Regler in die Stellung FLAT, und stellen Sie dann die Lautstärke nach Wunsch ein.	12
Der Lautstärkepegel ist beim Abspielen einer Schallplatte sehr niedrig.	Der Plattenspieler ist an anderen Buchsen als den Buchsen PHONO angeschlossen.	Schließen Sie den Plattenspieler an den PHONO-Buchsen an.	9
	Die Schallplatte wird auf einem Plattenspieler mit einem MC-Tonabnehmer abgespielt.	Verwenden Sie einen Plattenspieler mit einem MM-Tonabnehmersystem.	9
Die Regler BASS, TREBLE, BALANCE und LOUDNESS haben keine Auswirkung auf den Klang.	Die Funktion CD DIRECT oder die Funktion PURE DIRECT wurde aktiviert.	Die Funktion CD DIRECT oder die Funktion PURE DIRECT muss ausgeschaltet sein, damit diese Regler eine Wirkung haben.	12

TECHNISCHE DATEN

AUDIOSEKTION

Element		A-S701	A-S501	A-S301
Minimale RMS-Ausgangsleistung	8 Ω, 20 Hz bis 20 kHz, 0,019 % Klirrfaktor	100 W + 100 W	85 W + 85 W	60 W + 60 W
	6 Ω, 20 Hz bis 20 kHz, 0,038 % Klirrfaktor (außer Modelle für Asien und China)	120 W + 120 W	100 W + 100 W	70 W + 70 W
Impulsleistung pro Kanal (IHF)	8 Ω	140 W	130 W	100 W
	6 Ω	170 W	150 W	120 W
	4 Ω	220 W	185 W	140 W
	2 Ω	290 W	220 W	150 W
Maximale Leistung pro Kanal	1 kHz, 0,7 % Klirrfaktor, 4 Ω (nur Modelle für GB und Europa)	160 W	120 W	95 W
IEC-Leistung	1 kHz, 0,019 % Klirrfaktor, 8 Ω (nur Modelle für GB und Europa)	115 W	100 W	75 W
Leistungsbandbreite	0,04 % Klirrfaktor, 50 W, 8 Ω	10 Hz bis 50 kHz	—	—
	0,04 % Klirrfaktor, 42,5 W, 8 Ω	—	10 Hz bis 50 kHz	—
	0,04 % Klirrfaktor, 30 W, 8 Ω	—	—	10 Hz bis 50 kHz
Dämpfungsfaktor (SPEAKERS A)	1 kHz, 8 Ω	mindestens 240		mindestens 210
Maximale effektive Ausgangsleistung (JEITA)	1 kHz, 10 % Klirrfaktor, 8 Ω (nur Modelle für Asien, China und allgemeine Modelle)	145 W	130 W	100 W
	1 kHz, 10 % Klirrfaktor, 6 Ω (nur allgemeines Modell)	170 W	—	—
Eingangsempfindlichkeit/ Eingangsimpedanz	PHONO (MM)	3,0 mV/47 kΩ		
	CD usw.	200 mV/47 kΩ		
Maximales Eingangssignal	PHONO (MM) (1 kHz, 0,03 % Klirrfaktor)	mindestens 45 mV		
	CD usw. (1 kHz, 0,5 % Klirrfaktor)	mindestens 2,2 V		
Ausgangspegel/Ausgangsimpedanz	REC OUT	maximal 200 mV/1,0 kΩ		
	SUBWOOFER OUT (Grenzfrequenz: 100 Hz)	3,5 V/1,2 kΩ		
Nominelle Ausgangsleistung/ -impedanz der PHONES-Buchse	CD usw. (Eingang 1 kHz, 200 mV, 8 Ω)	470 mV/470 Ω	430 mV/470 Ω	360 mV/470 Ω
Frequenzgang	CD usw. (20 Hz bis 20 kHz)	0 ± 0,5 dB		
	CD usw. PURE DIRECT ein (10 Hz bis 100 kHz)	0 ± 1,0 dB		
Abweichung von der RIAA-Entzerrkurve	PHONO (MM)	± 0,5 dB		
Gesamte harmonische Verzerrungen (THD)	PHONO (MM) an REC OUT (20 Hz bis 20 kHz, 2,5 V)	maximal 0,03 %		
	CD usw. an SPEAKERS (20 Hz bis 20 kHz, 50 W, 8 Ω)	maximal 0,019 %	—	—
	CD usw. an SPEAKERS (20 Hz bis 20 kHz, 45 W, 8 Ω)	—	maximal 0,019 %	—
	CD usw. an SPEAKERS (20 Hz bis 20 kHz, 30 W, 8 Ω)	—	—	maximal 0,019 %

TECHNISCHE DATEN

Element		A-S701	A-S501	A-S301
Signal-Rauschabstand (IHF-A-Schaltkreis)	PHONO (MM) (5 mV, Eingang kurzgeschlossen)	mindestens 82 dB		
	CD usw. PURE DIRECT ein (200 mV, Eingang kurzgeschlossen)	mindestens 99 dB		
	CD DIRECT AMP ein	mindestens 104 dB	—	—
Eigenrauschen (IHF-A-Schaltkreis)		40 µV		
Kanaltrennung	CD usw. (5,1 kΩ, Eingang kurzgeschlossen, 1 kHz)	mindestens 65 dB		
	CD usw. (5,1 kΩ, Eingang kurzgeschlossen, 10 kHz)	mindestens 50 dB		
Eigenschaften der Klangregelung	BASS	Anhebung/ Absenkung (20 Hz)	± 10 dB	
		Übernahme- frequenz	400 Hz	
	TREBLE	Anhebung/ Absenkung (20 kHz)	± 10 dB	
		Übernahme- frequenz	3,5 kHz	
Kontinuierliche Loudness- Regelung	Abdämpfung (1 kHz)	– 30 dB		
Unterstütztes digitales Audioformat (OPTICAL/COAXIAL)	PCM (2-Kanal)	192/176,4/96/88,2/48/44,1/32 kHz		
PCM-Bittiefe		24 Bit/16 Bit		

ALLGEMEIN

Element		A-S701	A-S501	A-S301
Stromversorgung	Modelle für USA und Kanada	120 V Wechselstrom, 60 Hz		
	Modell für Asien	220–240 V Wechselstrom, 50/60 Hz		
	Allgemeines Modell	110-120 V/220-240 V Wechselstrom, 50/60 Hz		
	Modell für China	—	220 V Wechselstrom, 50 Hz	
	Modell für Korea	—	—	220 V Wechselstrom, 60 Hz
	Modell für Australien	240 V Wechselstrom, 50 Hz		
	Modelle für GB und Europa	230 V Wechselstrom, 50 Hz		
Stromverbrauch	Modelle für USA und Kanada, Australien, GB und Europa sowie allgemeine Modelle	270 W	240 W	190 W
	Modell für Asien	230 W	220 W	170 W
	Modell für China	—	220 W	170 W
	Modell für Korea	—	—	190 W
Leistungsaufnahme in Bereitschaft		0,5 W		
Maximale Leistungsaufnahme	1 kHz, 6 Ω, 10 % Klirrfaktor (nur allgemeines Modell)	580 W	510 W	430 W
Abmessungen	B × H × T	435 × 151 × 387 mm		
Gewicht		11,2 kg	10,3 kg	9,0 kg

Änderungen der technischen Daten jederzeit ohne Vorankündigung vorbehalten.

Verbraucherinformation zur Sammlung und Entsorgung alter Elektrogeräte und benutzter Batterien



Befinden sich diese Symbole auf den Produkten, der Verpackung und/oder beiliegenden Unterlagen, so sollten benutzte elektrische Geräte und Batterien nicht mit dem normalen Haushaltsabfall entsorgt werden. In Übereinstimmung mit Ihren nationalen Bestimmungen und den Richtlinien 2002/96/EC und 2006/66/EC, bringen Sie bitte alte Geräte und benutzte Batterien zur fachgerechten Entsorgung, Wiederaufbereitung und Wiederverwendung zu den entsprechenden Sammelstellen.



Durch die fachgerechte Entsorgung der Elektrogeräte und Batterien helfen Sie, wertvolle Ressourcen zu schützen und verhindern mögliche negative Auswirkungen auf die menschliche Gesundheit und die Umwelt, die andernfalls durch unsachgerechte Müllentsorgung auftreten könnten.



Für weitere Informationen zum Sammeln und Wiederaufbereiten alter Elektrogeräte und Batterien, kontaktieren Sie bitte Ihre örtliche Stadt- oder Gemeindeverwaltung, Ihren Abfallentsorgungsdienst oder die Verkaufsstelle der Artikel.



[Entsorgungsinformation für Länder außerhalb der Europäischen Union]

Diese Symbole gelten nur innerhalb der Europäischen Union. Wenn Sie solche Artikel ausrangieren möchten, kontaktieren Sie bitte Ihre örtlichen Behörden oder Ihren Händler und fragen Sie nach der sachgerechten Entsorgungsmethode.

Anmerkung zum Batteriesymbol (untere zwei Symbolbeispiele):

Dieses Symbol kann auch in Kombination mit einem chemischen Symbol verwendet werden. In diesem Fall entspricht dies den Anforderungen der Richtlinie zur Verwendung chemischer Stoffe.

Pb

OBSERVERA: LÄS DETTA INNAN ENHETEN TAS I BRUK.

- 1 Läs noga denna bruksanvisning för att kunna ha största möjliga nöje av enheten. Förvara bruksanvisningen nära till hands för framtida referens.
- 2 Installera ljudanläggningen på en välventilerad plats där det är svalt, torrt och rent – på avstånd från direkt solljus, värmekällor, vibration, damm, fukt och/eller kyla. Lämna följande mellanrum ovanför och bakom enheten för ventilation:
Ovanför: 30 cm
Bakom: 20 cm
Sidor: 20 cm
- 3 Placera enheten på behörigt avstånd från andra elapparater, motorer, transformatorer och annat som kan orsaka störningar.
- 4 Utsätt inte enheten för hastiga temperaturväxlingar och placera den inte på ett ställe där luftfuktigheten är hög (t.ex. nära en luftfuktare) då fuktbildning i enheten skapar risk för brand, elstötar, skador på enheten eller personsador.
- 5 Placera inte enheten på ett ställe där främmande föremål kan tränga in i den eller där den kan utsättas för droppar eller vattenstänk. Placera aldrig det följande ovanpå enheten:
 - Övriga apparater då sådana kan orsaka skador och/eller missfärgning av enhetens hölje.
 - Brännbara föremål (t.ex. stearinljus) då sådana skapar risk för brand, skador på enheten och/eller personsador.
 - Vätskebehållare som kan falla och spilla vätska över enheten, vilket skapar risk för elstötar och/eller skador på enheten.
- 6 Täck aldrig över enheten med en tidning, duk, gardin el.dyl. då detta skapar risk för överhettning. En alltför hög temperatur inuti enheten kan leda till brand, skador på enheten och/eller personsador.
- 7 Anslut inte enheten till ett vägguttag förrän samtliga övriga anslutningar slutförts.
- 8 Använd aldrig enheten vänd upp och ned. Detta kan leda till överhettning som orsakar skador.
- 9 Hantera inte tangenter, reglage och kablar onödigt hårdhänt.
- 10 Fatta tag i själva kontakten när nätkabeln kopplas bort från vägguttaget; dra aldrig i kabeln.
- 11 Använd aldrig några kemiska lösningar för rengöring då dessa kan skada ytbehandlingen. Använd en ren, torr trasa.
- 12 Använd endast den spänning som står angiven på enheten. Anslutning till en strömkälla med högre spänning än den angivna kan orsaka brand, skador på enheten och/eller personsador. Yamaha åtar sig inget ansvar för skador beroende på att enheten används med en spänning utöver den angivna.
- 13 Koppla bort nätkabeln från vägguttaget för att undvika skador p.g.a. blixtnedslag om ett åskväder uppstår.
- 14 Försök aldrig att utföra egna reparationer. Kontakta en kvalificerad tekniker från Yamaha om servicebehov föreligger. Du får inte under några omständigheter ta av höljet.
- 15 Koppla bort nätkabeln från vägguttaget om enheten inte ska användas under en längre tid (t.ex. under semestern).
- 16 Läs avsnittet ”FELSÖKNING” om vanligt förekommande driftsproblem innan du förutsätter att enheten är söndrig.
- 17 Innan enheten flyttas ska du trycka på Φ (strömbrytaren) för att ställa den i standbyläge och sedan koppla bort nätkabeln från vägguttaget.
- 18 Kondensation (imma) uppstår, om den omgivande temperaturen plötsligt ändras. Koppla i så fall loss nätkabeln från nätuttaget och låt apparaten vila.
- 19 Vid långvarig användning kan det hända att apparaten blir väldigt varm. Slå i så fall av strömmen och låt apparaten vila tills den har svalnat.
- 20 Installera receiveern nära ett nätuttag och där stickkontakten lätt kan kommas åt.
- 21 Utsätt inte batterierna för kraftig värme från exempelvis solljus, eld eller liknande.
- 22 För högt ljudtryck från öronsnäckor eller hörlurar kan orsaka hörselörlust.

Den här enheten är inte bortkopplad från nätströmmen så länge den är inkopplad i vägguttaget, även om själva enheten är avstängd med Φ . Detta tillstånd kallas för standbyläget. Enheten är konstruerad för att förbruka en mycket liten mängd ström i detta tillstånd.

VARNING

UTSÄTT INTE ENHETEN FÖR REGN ELLER FUKT DÅ DETTA SKAPAR RISK FÖR BRAND ELLER ELSTÖTAR.



Denna etikett måste fästas på produkter som kan bli varma utanpå medan de används.

OBSERVERA

Apparaten kopplas inte bort från växelströmskällan (nätet) så länge som den är ansluten till vägguttaget, även om själva apparaten har stängts av.

ADVARSEL

Netspændingen til dette apparat er IKKE afbrudt, så længe netledningen sidder i en stikkontakt, som er t endt - også selvom der er slukket på apparatets afbryder.

VAROITUS

Laitteen toisiopiiriin kytketty käyttökytkin ei irroita koko laitetta verkosta.

INNEHÅLL

PRAKTISKA FUNKTIONER.....	1	UPPSPELNING	11
MEDFÖLJANDE TILLBEHÖR.....	1	Spela en källa	11
REGLAGE OCH FUNKTIONER	2	Justera till önskat ljud.....	12
Frontpanel	2	FELSÖKNING.....	13
Bakpanel	4	SPECIFIKATIONER.....	15
Fjärrkontroll	6		
ANSLUTNINGAR.....	9		
Ansluta högtalare och källkomponenter	9		
Ansluta nätkabeln	10		

Om denna bruksanvisning

-  anger tips om användningen.
- De illustrationer som används i denna användarhandbok bruksanvisning är A-S701.
- Beroende på modell, finns det några länder/regioner där den kanske inte säljs.

PRAKTISKA FUNKTIONER

Med den här apparaten kan du:

- ◆ Lyssna med den högsta ljudkvaliteten från CD-skivor genom att använda CD direct-funktionen (endast A-S701) (se sidan 12)
- ◆ Lyssna på rent, naturtroget ljud med Pure Direct-funktionen (se sidan 12)
- ◆ Spara energi genom att använda AUTO POWER STANDBY-omkopplaren (se sidan 4)
- ◆ Använd fjärrkontrollen till denna apparat för att styra en Yamaha-tuner och/eller CD-spelare (se sidan 7)
- ◆ Förbättra basåtergivningen genom att ansluta en bashögtalare (se sidan 9)

MEDFÖLJANDE TILLBEHÖR

Kontrollera att följande delar finns med i förpackningen.

Fjärrkontroll

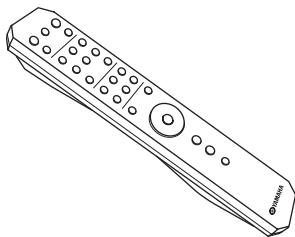

Batterier (x2)
(AA, R6, UM-3)

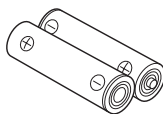

Strömsladd
(endast A-S701)

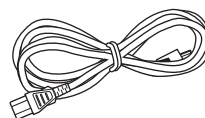

REGLAGE OCH FUNKTIONER

Frontpanel

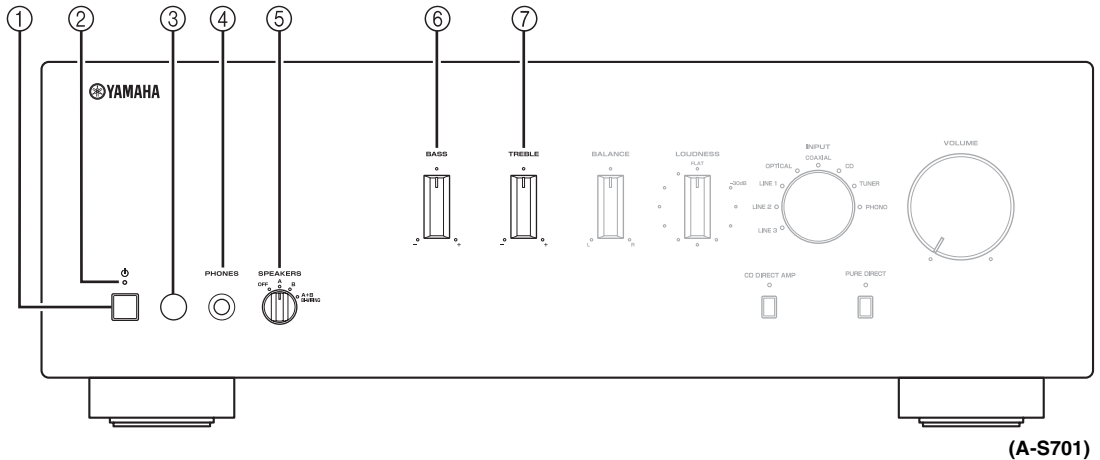

① ⏻ (Strömbrytare)

Slår på och stänger av strömmen till den här apparaten.

Anmärkning

Den här enheten förbrukar en liten mängd ström även när den är avstängd.

② Strömindikator

Indikator	Status
Starkt ljus	Strömmen till enheten är "på".
Svagt ljus	Den här enheten står i "standby"-läge. Mer information om "standby"-läget finns på sidan 6.
Av	Strömmen till enheten är "av".

③ Fjärrkontrollsensor

Tar emot infraröda signaler från fjärrkontrollen.

④ PHONES-uttag

Anslut dina hörlurar.

⑤ SPEAKERS-väljare

Väljarläge	Högtalarstatus
OFF	Båda högtalarparen är avstängda.
A eller B	Högtalarparet anslutet till A- eller B-utgångarna är på.
A+B BI-WIRING	Båda högtalarparen är på.

⑥ BASS-kontroll

Ökar eller minskar den låga frekvensåtergivningen. Läge 0 ger en rak frekvensåtergivning. Inställningsintervall: -10 dB till +10 dB

⑦ TREBLE-kontroll

Ökar eller minskar den höga frekvensåtergivningen. Läge 0 ger en rak frekvensåtergivning. Inställningsintervall: -10 dB till +10 dB

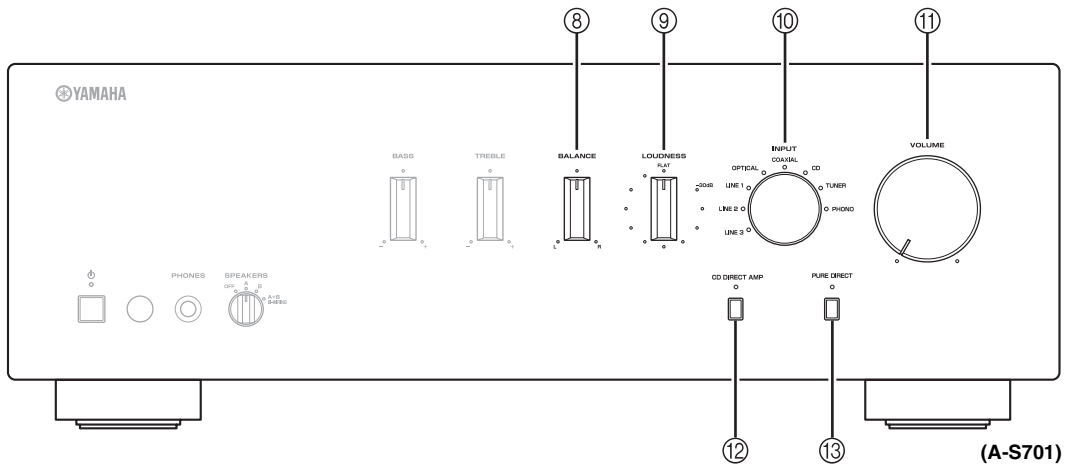

⑧ BALANCE-kontroll

Ställer in balansen mellan vänster och höger högtalare för att kompensera obalans i ljudet.

Anmärkning

Om du vrider BALANCE-kontrollen mot L (vänster) eller R (höger), stängs den motsatta sidan av kanalen av.

⑨ LOUDNESS-kontroll

Bevarar hela tonområdet oberoende av volymnivå (se sidan 12).

⑩ INPUT-väljare och -indikatorer

Väljer den ingångskälla du vill lyssna på. Ingångskällans indikatorer lyser när du väljer motsvarande ingångskällor.



Ingångskällornas namn motsvarar anslutningarnas namn på bakpanelen.

⑪ VOLUME-kontroll

Ökar eller minskar ljudvolymen.

⑫ CD DIRECT AMP-knapp och -indikator (endast A-S701)

Återger CD-ljud med högsta signalkvalitet (se sidan 12).

Indikatorn ovanför tänds när funktionen är påslagen.

⑬ PURE DIRECT-knapp och -indikator

Återger alla ingångskällor med renast möjliga ljud (se sidan 12).

Indikatorn ovanför tänds när funktionen är påslagen.

Bakpanel

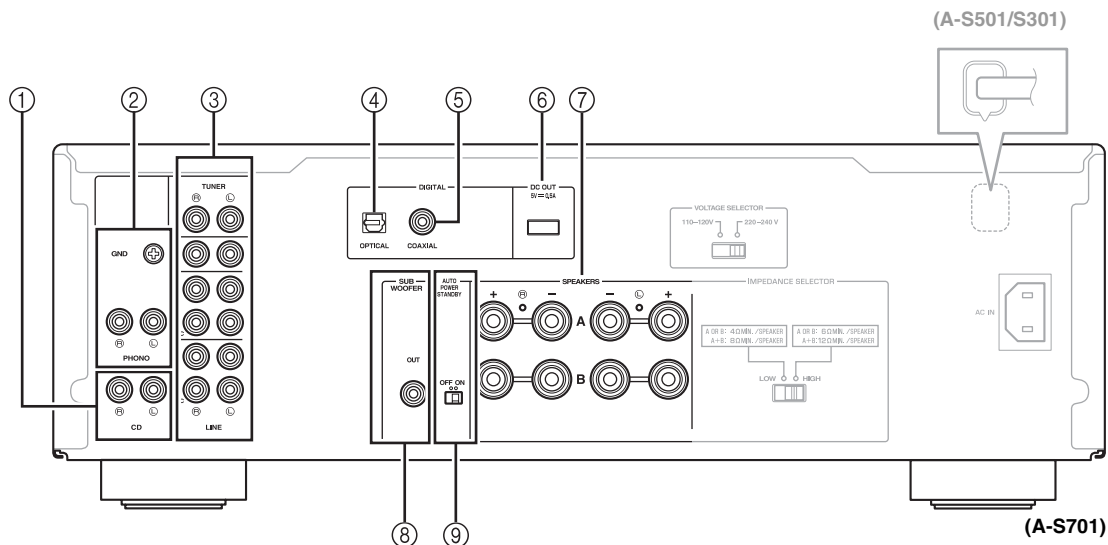

① **CD-ingångar**

Används för att ansluta en CD-spelare (se sidan 9).

② **PHONO-uttag och GND-anslutning**

Används för att ansluta en skivspelare som har MM-pickup och för att jorda anslutningen (se sidan 9).

③ **Ljudingångar-/utgångar**

Används för att ansluta externa komponenter, till exempel en tuner etc (se sidan 9).

④ **DIGITAL-uttag (OPTICAL)**

Används för att ansluta en komponent med en optisk digitalutgång (se sidan 9).

⑤ **DIGITAL-uttag (COAXIAL)**

Används för att ansluta en komponent med en koaxial digitalutgång (se sidan 9).

⑥ **DC OUT-uttag**

För strömmatning till ett Yamaha AV-tillbehör. Mer information om anslutningar finns i AV-tillbehörets instruktionsbok.

⑦ **SPEAKERS A/B-anslutningar**

Används för att ansluta ett eller två högtalarpar (se sidan 9).

⑧ **SUBWOOFER OUT-uttag**

Används för att ansluta en subwoofer med inbyggd förstärkare (se sidan 9).



SUBWOOFER OUT-uttaget dämpar signaler över 90 Hz.

⑨ **AUTO POWER STANDBY-omkopplare**

Omkopplarläge	Status
ON	Enheten placeras i standbyläge automatiskt om den inte används på 8 timmar.
OFF	Enheten placeras inte i standbyläge automatiskt.

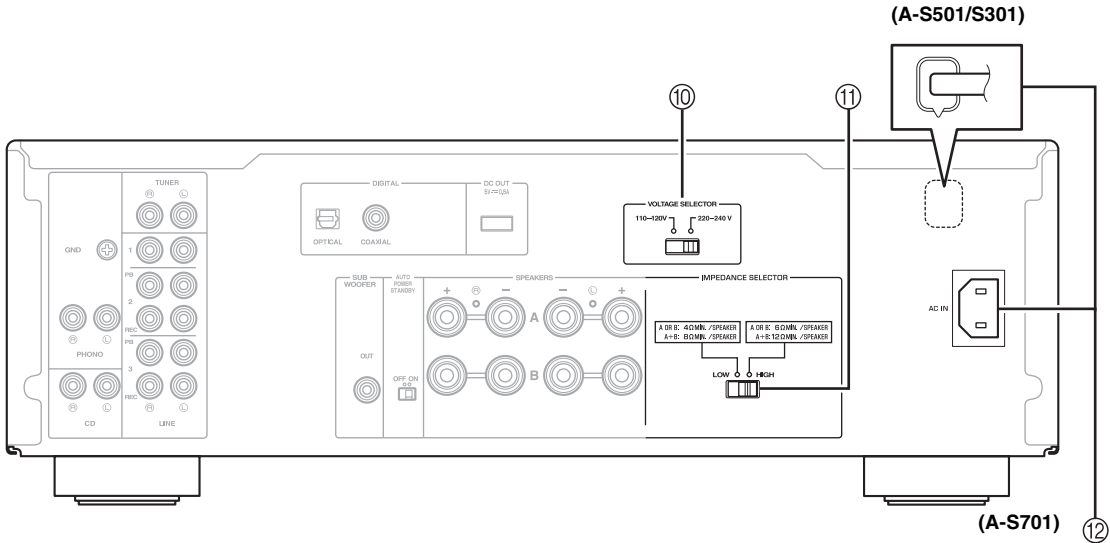

⑩ **VOLTAGE SELECTOR (endast allmän modell)**
Används för att ställa in den lokala nätspänningen (se sidan 10).

⑪ **IMPEDANCE SELECTOR-omkopplare**

FÖRSIKTIGT

Ändra inte IMPEDANCE SELECTOR-omkopplaren när spänningen är påslagen eftersom enheten kan skadas.

Om IMPEDANCE SELECTOR-omkopplaren inte går att skjuta helt åt något håll tar du bort nätsladden och skjuter omkopplaren helt åt ena hållet.

Välj omkopplarläget beroende på högtalarnas impedans.

Högtalaranslutning	Högtalarimpedans	Omkopplarläge
SPEAKERS A eller SPEAKERS B	6 Ω eller högre	HIGH
	4 Ω eller högre	LOW
SPEAKERS A och SPEAKERS B	12 Ω eller högre	HIGH
	8 Ω eller högre	LOW
Dubbla kablar	6 Ω eller högre	HIGH
	4 Ω eller högre	LOW

⑫ **AC IN (A-S701)**
Används för att ansluta den medföljande nätsladden till ett eluttag (se sidan 10).

Nätkabel (A-S501/S301)

Används för att ansluta enheten till ett eluttag (se sidan 10).

Fjärrkontroll

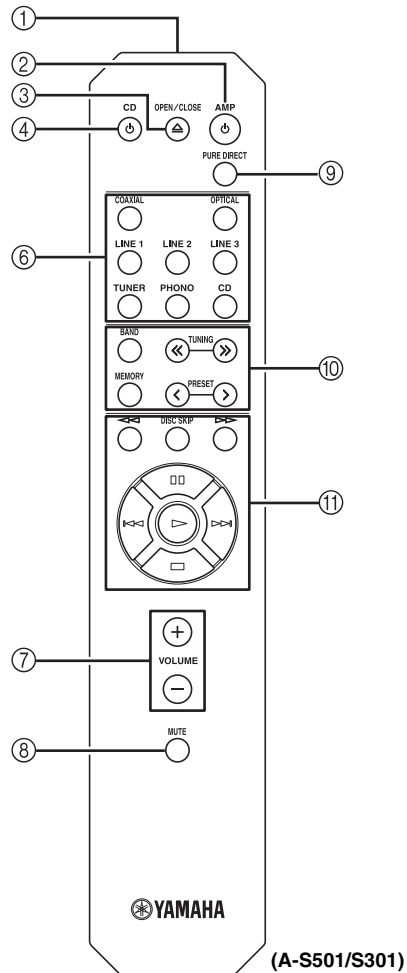
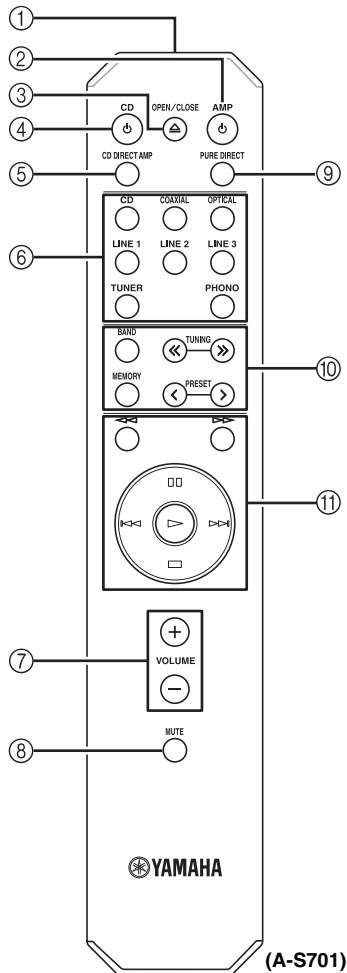

① **Sändare för infraröda signaler**

Sänder infraröda signaler.

② **AMP**

Slår på enheten eller ställer den i standbyläge.

③ **OPEN/CLOSE**

Öppnar/stänger skivfacket på Yamaha CD-spelaren. Mer information finns i CD-spelarens bruksanvisning.

Anmärkning

Även om du använder en Yamaha CD-spelare kanske vissa komponenter och funktioner inte är tillgängliga.

④ **CD**

Slår på Yamaha CD-spelaren eller ställer den i standbyläge. Mer information finns i CD-spelarens bruksanvisning.

Anmärkning

Även om du använder en Yamaha CD-spelare kanske vissa komponenter och funktioner inte är tillgängliga.

⑤ **CD DIRECT AMP (endast A-S701)**

Återger CD-ljud med högsta signalkvalitet (se sidan 12).

⑥ **Ingångsväljare**

Väljer den ingångskälla du vill lyssna på.



Ingångskällornas namn motsvarar anslutningarnas namn på bakpanelen.

⑦ **VOLUME +/-**

Ökar eller minskar ljudvolymen.

⑧ **MUTE**

Minskar den aktuella volymnivån med ungefär 20 dB. Om du trycker på knappen en gång till återställs ljudvolymen till föregående nivå. Ljudvolymen återställs även om du trycker på VOLUME +/- . Ingångsindikatorn på frontpanelen för den aktuella ljudkällan blinkar medan utgångens ljud är avstängt.

⑨ **PURE DIRECT**

Åtgerger alla ingångskällor med renast möjliga ljud (se sidan 12).

⑩ **Yamaha-tunerknappar**

Följande knappar kan användas för att styra olika funktioner på en Yamaha-tuner. Se komponentens bruksanvisning för mer information.

BAND

Väljer mottagningsband (FM/AM).

TUNING << / >>

Väljer frekvensinställningen.

MEMORY

Sparar den nuvarande FM/AM-stationen som en förinställning.

PRESET < / >

Väljer en förinställd FM/AM-station.

Anmärkning

Även om du använder en Yamaha-tuner kanske vissa komponenter och funktioner inte är tillgängliga.

⑪ **Yamaha CD-spelarens kontrollknappar**

Följande knappar kan användas för att styra en Yamaha CD-spelare.

Se komponentens bruksanvisning för mer information.



Spolar bakåt



Snabbspolar framåt



Hoppar till nästa skiva i en CD-växlare (endast A-S501/S301)



Pausar uppspelning



Hoppar över bakåt



Hoppar över framåt



Startar uppspelning



Stoppas uppspelning

Anmärkning

Även om du använder en Yamaha CD-spelare kanske vissa komponenter och funktioner inte är tillgängliga.

■ Installera batterier

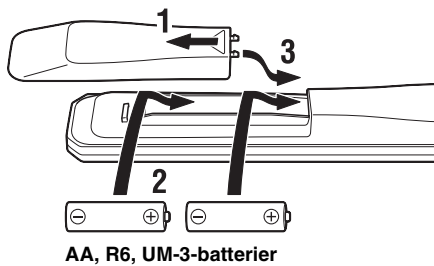

■ Räckvidd

Rikta fjärrkontrollen mot fjärrkontrollsensorn på mottagaren inom angiven räckvidd som visas nedan.

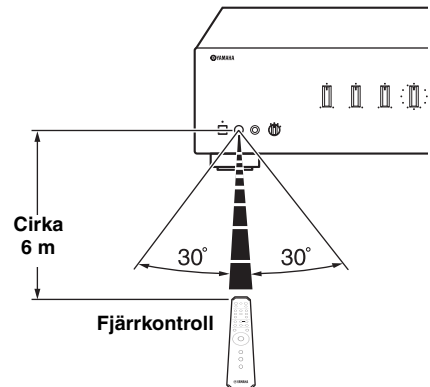

■ Anmärkningar angående fjärrkontrollen och batterierna

- Inga stora hinder får förekomma mellan fjärrkontrollen och den här apparaten.
- Var noga med att inte spilla vatten eller andra vätskor på fjärrkontrollen.
- Var noga med att inte tappa fjärrkontrollen.
- Fjärrkontrollen får inte läggas eller förvaras på platser där följande förhållanden råder:
 - hög luftfuktighet, som t.ex. nära ett badrum
 - hög temperatur, som t.ex. nära ett värmeelement eller en kamin
 - extrem kyla
 - mycket dammigt
- Byt ut alla batterier om du upptäcker att fjärrkontrollens räckvidd minskar.
- Om batterierna tar slut ska du genast plocka ut dem ur fjärrkontrollen för att undvika explosion eller syraläckage.
- Kasta omedelbart läckande batterier och var noga med att inte röra vid den läckande substansen. Om den läckande substansen kommer i kontakt med huden eller om du får den i ögonen ska du genast skölja bort den och uppsöka en läkare. Rengör batterifacket noga innan du sätter i nya batterier.
- Använd inte gamla batterier tillsammans med nya. Det kan förkorta livslängden på de nya batterierna eller få de gamla batterierna att börja läcka.
- Använd inte olika typer av batterier (t.ex. alkaliska batterier och manganbatterier) tillsammans. Batterier kan ha olika egenskaper trots att de ser likadana ut.
- Gör dig av med batterierna i enlighet med lokala bestämmelser.
- Förvara batterierna på en plats utom räckhåll för barn. Batterier kan vara farliga om ett barn stoppar dem i munnen.
- Om du inte ska använda apparaten under en längre tid, ta ut batterierna ur enheten. Annars kommer batterierna slitas ut, vilket kan leda till läckage av batterivätska som kan skada enheten.

ANSLUTNINGAR

Ansluta högtalare och källkomponenter

Var noga med att ansluta L (vänster) till L, R (höger) till R, "+" till "+" och "-" till "-". Om anslutningarna är felaktiga hörs inget ljud från högtalarna, och om högtalarnas polaritet är felaktig kommer ljudet att låta onaturligt och sakna bas. Läs även bruksanvisningen för respektive komponent.

Se till att du använder RCA-kablar eller en optisk kabel för att ansluta ljudenheter.

FÖRSIKTIGT

Anslut inte den här apparaten eller andra komponenter till nätspänning förrän samtliga anslutningar mellan komponenterna är gjorda.

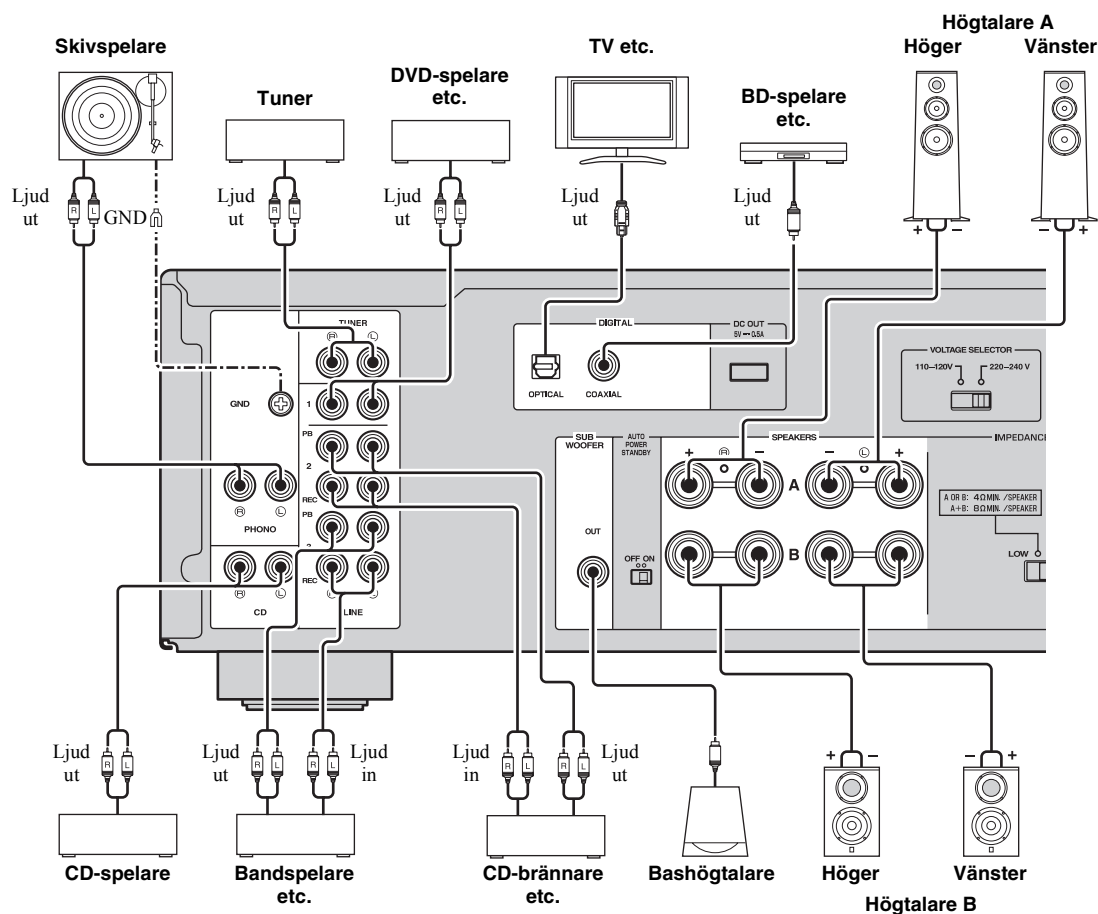

Endast PCM-signalerna kan matas in i DIGITAL-uttagen (OPTICAL/COAXIAL) på den här enheten. För mer information om kompatibla PCM-signalerna, se sidan 15.

- ☀ Kontakterna PHONO är avsedda för anslutning av en skivspelare med MM-kassetten.
- Anslut skivspelaren till jordanslutningen GND för att minska brus i signalen. Med vissa skivspelare kan det emellertid hända att mindre brus uppstår om de inte är anslutna till jordintaget GND.

REC-uttag

- Ljudsignalerna matas inte ut via LINE 2 REC- eller LINE 3 REC-utgångarna när LINE 2 eller LINE 3 har valts med INPUT-väljaren.
- Kontrollerna VOLUME, BASS, TREBLE, BALANCE och LOUDNESS och funktionen CD DIRECT (eller funktionen PURE DIRECT) har ingen effekt på den källa som spelas in.

Ansluta högtalarkablar

- Skala bort cirka 10 mm av isoleringen i änden på varje högtalarkabel.
- Vrid ihop kabelns kontakttrådar ordentligt.
- Skruva loss knoppen.
- Stick in en avskalad tråd i hålet på sidan av varje anslutningskontakt.
- Spänn fast tråden genom att dra åt knoppen.

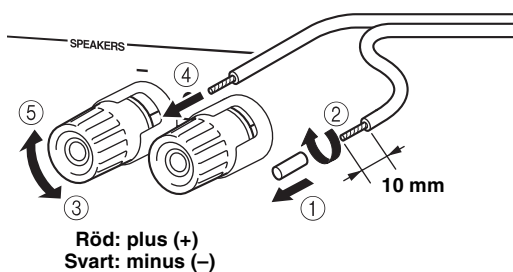

FÖRSIKTIGT

- Ställ in IMPEDANCE SELECTOR-omkopplaren enligt impedansen hos de högtalare som ska anslutas (se sidan 5).
- Låt inga blottade trådar i högtalarkablarna komma i kontakt med varandra eller med någon metall del på enheten. Det kan skada apparaten och/eller högtalarna.

Anslutning via banankontakt (endast modeller för Nordamerika, Kina och Australien samt allmänna modeller)

- Dra åt knoppen.
- Sätt i banankontakten i motsvarande anslutnings ände.

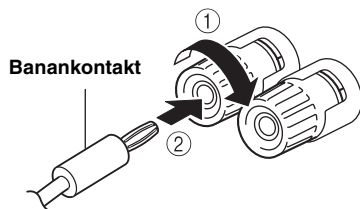

Anslutning med dubbla kablar

Om högtalarna kan anslutas med dubbla kablar kan diskant- och mellanregistrelementen drivas oberoende med hjälp av de anslutningar som visas i följande bild, så att du kan njuta av tydligare ljud från mellan- och diskantregistret.

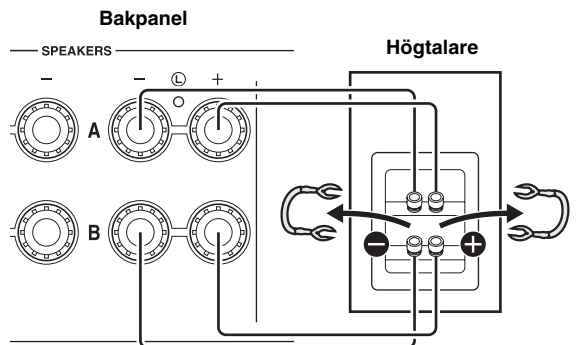

Anslut den andra högtalaren till den andra kontaktuppsättningen på samma sätt.

Anmärkning

När anslutning med dubbla kablar ska göras, ta bort kortslutningsbryggorna eller -kablarna på högtalarna. Mer information finns i högtalarnas instruktionsbok.



För att anslutningar med dubbla kablar ska kunna användas måste omkopplaren SPEAKERS på frontpanelen ställas i läget A+B BI-WIRING.

Ansluta nätkabeln

FÖRSIKTIGT

(Endast allmän modell)

Innan du ansluter nätkabeln, var noga med att ställa om VOLTAGE SELECTOR på enheten till den lokala nätspänningen. Felaktig inställning av VOLTAGE SELECTOR kan orsaka brand och skador på enheten.

AC IN (A-S701)

Anslut den medföljande nätkabeln till AC IN när alla övriga anslutningar har slutförts.

Nätkabel (A-S501/S301)

Anslut nätkabeln till ett eluttag när samtliga övriga anslutningar har slutförts.

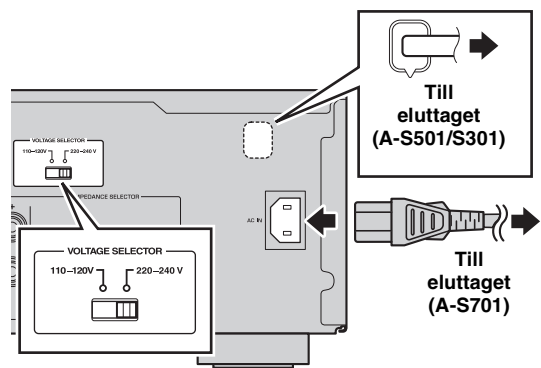

UPPSPELNING

Spela en källa

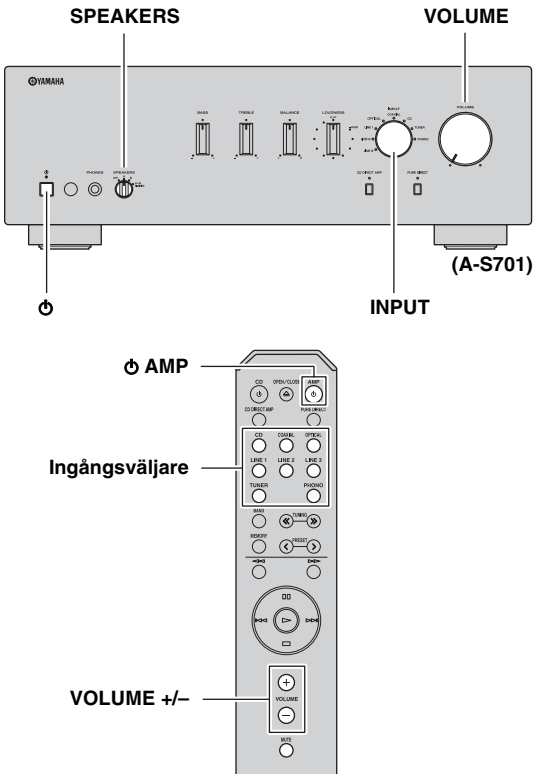

- 4 Vrid SPEAKERS-väljaren på frontpanelen för att välja SPEAKERS A, B eller A+B BI-WIRING.**



Ställ SPEAKERS-omkopplaren i läget A+B BI-WIRING om två högtalare är anslutna med dubbla kablar, eller om du använder två högtalare samtidigt (A och B).

- 5 Spela upp den valda ingångskällan.**

- 6 Vrid på VOLUME-ratten på frontpanelen (eller tryck på VOLUME +/- på fjärrkontrollen) för att ställa in ljudnivån.**



Du kan justera ljudets egenskaper med kontrollerna BASS, TREBLE, BALANCE och LOUDNESS, knappen CD DIRECT AMP eller knappen PURE DIRECT på frontpanelen.

- 7 När du har lyssnat klart trycker du ut strömbrytaren \odot på frontpanelen för att stänga av apparaten.**



Om du trycker på knappen \odot AMP på fjärrkontrollen medan omkopplaren \odot (ström) på frontpanelen är i läget PÅ, övergår apparaten i standbyläge. Tryck på \odot AMP igen för att slå på enheten.

- 1 Vrid VOLUME-kontrollen på frontpanelen helt medurs så att ljudet inte spelas upp med hög volym plötsligt.**
- 2 Tryck in strömbrytaren \odot på frontpanelen för att slå på apparaten.**
- 3 Välj den ingångskälla du vill lyssna på genom att vrida INPUT-omkopplaren på frontpanelen (eller trycka på en av väljarknapparna på fjärrkontrollen).**
Indikatoren för den valda ingångskällan tänds.

Justera till önskat ljud

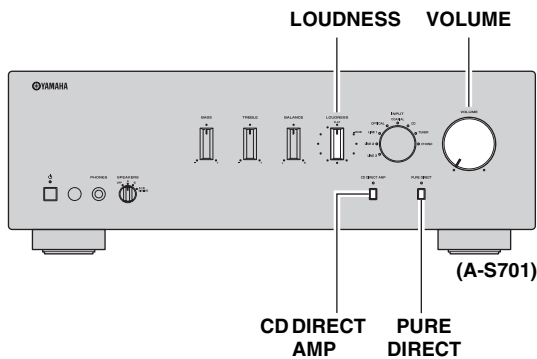

■ Gör det lättare att höra de höga och låga frekvenserna även vid låg volym (LOUDNESS)

Njut av naturligt ljud även på låg volym genom att sänka mellanregistrets ljudnivå och kompensera för det mänskliga örats lägre känslighet för höga och låga frekvenser på låg volym.

FÖRSIKTIGT

Om funktionen CD DIRECT AMP (eller funktionen PURE DIRECT) är påslagen med LOUDNESS-kontrollen inställd på en viss nivå, går signalerna förbi loudness-kontrollen, vilket kan resultera i en plötslig ökning av ljudnivån. För att skydda dina öron och högtalarna mot skada ska du se till att trycka på knappen CD DIRECT AMP (eller knappen PURE DIRECT) **EFTER att du sänkt volymen eller EFTER att du kontrollerat att LOUDNESS-reglaget är rätt inställt.**

- 1 Ställ LOUDNESS-reglaget i läge FLAT.**
- 2 Vrid på VOLUME på frontpanelen (eller tryck på VOLUME +/- på fjärrkontrollen) för att justera ljudnivån till den högsta nivå du vill lyssna till.**
- 3 Vrid LOUDNESS moturs tills du erhåller önskad ljudnivå.**

■ Lyssna på rent, naturtroget ljud (PURE DIRECT)

När funktionen PURE DIRECT är på, kan brusets minskas genom att ljudet går förbi de kretsar som ljudsignalen inte använder och stänga av strömförsörjningen till kretsen. Därför kan du med alla ljudkällor njuta av ljuduppspelning med ett rakt och högkvalitativt ljud. Indikatorn ovanför knappen PURE DIRECT tänds när funktionen är påslagen.

Anmärkning

Reglagen BASS, TREBLE, BALANCE och LOUDNESS fungerar inte när funktionen PURE DIRECT är på.

■ Återge CD-ljud med högsta ljudkvalitet (CD DIRECT AMP) (endast A-S701)

När du väljer en annan ingångskälla än CD och trycker på knappen CD DIRECT AMP, växlar ingångskällan till CD.

CD Direct Amp-funktion

Stäng av strömförsörjningen till de kretsar som inte behövs för CD-uppspelning, konvertera ingångssignalen till den normala fasen och balansera överföringen till den elektroniska volymen. Med följande effekter fås ett mer naturtroget ljud.

- förbättrat signal-till-brus-förhållande
- extern brusreducering
- reducerad distorsion

Anmärkingar

- Reglagen BASS, TREBLE, BALANCE och LOUDNESS fungerar inte när funktionen CD DIRECT AMP är på.
- Se till att ansluta CD-spelaren till CD-ingångarna om du använder CD direct-funktionen.
- CD DIRECT AMP-funktionen stängs av om följande åtgärd utförs.
 - Välj en annan ingångskälla än CD på INPUT-väljaren.
 - PURE DIRECT-funktionen slås på.

FELSÖKNING

Gå igenom tabellen nedan om den här apparaten inte fungerar som den ska. Om aktuellt problem inte finns upptaget i tabellen nedan, eller om det inte kan lösas med hjälp av anvisningarna i felsökningstabellen, stäng av apparaten, koppla loss nätkabeln och kontakta närmaste auktoriserade Yamaha-återförsäljare eller servicecenter.

Problem	Orsak	Åtgärd	Se sidan
Enheten startar inte.	Nätkabeln är inte ansluten eller stickkontakten är inte ordentligt isatt.	Anslut nätkabeln ordentligt.	10
	Du har tryckt på fjärrkontrollens ϕ AMP-knapp när den här apparaten var avslagen.	Slå på ϕ -strömbrytaren på frontpanelen.	2
	Impedansen på den anslutna högtalaren är för liten.	Använd högtalare med rätt impedans.	5
	Skyddskretsen har aktiverats på grund av kortslutning etc.	Kontrollera att högtalarkablarnas trådar inte vidrör varandra och slå sedan på strömmen till enheten igen.	10
	Det har uppstått ett problem med de interna kretsarna i apparaten.	Koppla loss nätkabeln och kontakta närmaste auktoriserade Yamaha-återförsäljare eller servicecenter.	—
Den här apparaten stängs plötsligt av och strömindikatorn blinkar.	Högtalarkablarnas trådar vidrör varandra eller orsakar kortslutning mot bakpanelen.	Anslut högtalarkablarna korrekt och tryck på strömbrytaren ϕ igen. INPUT-indikatorerna blinkar och volymen sänks till den lägsta inställningen automatiskt. Därefter slutar INPUT-indikatorerna blinka och den senast valda ingångskällan tänds. Kontrollera att högtalarna avger normalt ljud vid gradvis ökning av volymen.	10
	Högtalaren fungerar inte.	Byt ut högtalarna och tryck på omkopplaren ϕ (ström) igen. INPUT-indikatorerna blinkar och volymen sänks till den lägsta inställningen automatiskt. Därefter slutar INPUT-indikatorerna blinka och den senast valda ingångskällan tänds. Kontrollera att högtalarna avger normalt ljud vid gradvis ökning av volymen.	—
	Skyddskretsen har aktiverats på grund av för hög insignal eller för hög volymnivå.	Vrid på frontpanelens VOLUME-kontroll för att minska volymen och sätt på apparaten igen.	—
	Skyddskretsen har aktiverats på grund av för hög invändig temperatur.	Låt apparaten svalna i ca 30 minuter, minska volymen med frontpanelens VOLUME-kontroll och sätt på apparaten igen. Placera apparaten på ett svalt ställe för att avleda värmen.	—
	Omkopplaren IMPEDANCE SELECTOR har inte skjutits helt till något av ändlägena.	Stäng av apparaten och för IMPEDANCE SELECTOR-omkopplaren hela vägen åt ena eller andra hållet.	5
	IMPEDANCE SELECTOR-omkopplaren står inte i rätt läge.	Ställ IMPEDANCE SELECTOR-omkopplaren i det läge som motsvarar högtalarnas impedans.	5
	Apparaten har utsatts för en stark elektrisk stöt (t.ex. blixurladdning eller hög statisk elektricitet).	Stäng av apparaten, koppla loss nätkabeln, anslut nätkabeln igen efter 30 sekunder och använd därefter apparaten normalt.	—
	Det har uppstått ett problem med de interna kretsarna i apparaten.	Koppla loss nätkabeln och kontakta närmaste auktoriserade Yamaha-återförsäljare eller servicecenter.	—
Inget ljud.	Ljudet är avstängt.	Tryck på MUTE-knappen på fjärrkontrollen eller vrid på VOLUME-kontrollen.	7
	Felaktiga kabelanslutningar.	Anslut stereokabeln för ljudenheter och högtalarkablarna korrekt. Om problemet kvarstår kan kablarna vara defekta.	9

Problem	Orsak	Åtgärd	Se sidan
Inget ljud.	Uppspelningen har stoppats för den anslutna komponenten.	Sätt på komponenten och starta uppspelningen.	11
	Ingen passande ingångskälla har valts.	Välj en lämplig ingångskälla med ingångsväljaren INPUT på frontpanelen (eller en ingångsväljarknapp på fjärrkontrollen).	11
	SPEAKERS-omkopplaren är felaktigt inställd.	Ställ in motsvarande SPEAKERS-omkopplare till läge A, B eller A+B BI-WIRING.	11
	Inställningen för utgående ljudkälla på den anslutna komponenten är inte PCM.	Endast PCM-signaler kan matas in i DIGITAL-uttagen (OPTICAL/COAXIAL) på den här enheten. Ställ in utgående ljudkälla för den anslutna komponenten på PCM.	16
Ljudet upphör plötsligt.	Den automatiska avstängningsfunktionen har aktiverats.	Kontrollera att det inte finns några andra fel som orsakar problemet och slå sedan på apparaten igen. För att stänga av AUTO POWER STANDBY-funktionen, ställ AUTO POWER STANDBY-omkopplaren i OFF på bakpanelen.	4
Endast högtalaren på ena sidan hörs.	Felaktiga kabelanslutningar.	Rätta till anslutningarna. Om problemet kvarstår kan kablarna vara defekta.	9
	BALANCE-reglaget är fel inställt.	Ställ BALANCE-reglaget i lämpligt läge.	3
Återgivet ljud saknar bas och atmosfär.	Ledningarna + och – i högtalarkablarna är omkastade på förstärkaren eller högtalarna.	Anslut högtalarkablarnas ledningar fasriktigt till + och –.	10
Ett brummande ljud kan höras.	Felaktiga kabelanslutningar.	Anslut ljudkablarnas kontakter ordentligt. Om problemet kvarstår kan kablarna vara defekta.	9, 10
	Skivspelaren är inte ansluten till jordanslutningen GND.	Anslut skivspelaren till apparatens jordanslutning GND.	9
Volymnivån kan inte ökas, eller ljudet är förvrängt.	Komponenten som är ansluten till apparatens LINE 2 REC- eller LINE 3 REC-uttag är avstängd.	Sätt på aktuell komponent.	—
Ljudet är försämrat vid återgivning med hörlurar som är anslutna via en CD-spelare till denna apparat.	Den här apparaten är avstängd eller i standbyläge.	Slå på strömmen till denna enhet.	—
Ljudnivån är låg.	Ljudet är avstängt.	Tryck på MUTE-knappen på fjärrkontrollen eller vrid på VOLUME-kontrollen.	7
	Funktionen Loudness-kontroll är aktiverad.	Sänk volymen, ställ in LOUDNESS-kontrollen i läget FLAT och ställ sedan in volymen igen.	12
Volymnivån är låg vid uppspelning av en grammofonskiva.	Skivspelaren är ansluten till andra uttag än PHONO-uttagen.	Anslut skivspelaren till PHONO-uttagen.	9
	Skivan spelas på en skivspelare med MC-kasset.	Använd en skivspelare med en MM-kasset.	9
BASS-, TREBLE-, BALANCE- och LOUDNESS-kontrollerna påverkar inte ljudet.	CD DIRECT-funktionen eller PURE DIRECT-funktionen slås på.	CD DIRECT-funktionen eller PURE DIRECT-funktionen måste vara av för att dessa reglage ska kunna användas.	12

SPECIFIKATIONER

LJUDELLEN

Post		A-S701	A-S501	A-S301
Minimal RMS-uteffekt	8 Ω, 20 Hz till 20 kHz, 0,019 % THD	100 W + 100 W	85 W + 85 W	60 W + 60 W
	6 Ω, 20 Hz till 20 kHz, 0,038 % THD (Utom för modeller till Asien och Kina)	120 W + 120 W	100 W + 100 W	70 W + 70 W
Dynamisk effekt per kanal (IHF)	8 Ω	140 W	130 W	100 W
	6 Ω	170 W	150 W	120 W
	4 Ω	220 W	185 W	140 W
	2 Ω	290 W	220 W	150 W
Maximal effekt per kanal	1 kHz, 0,7 % THD, 4 Ω (Endast modeller till Storbritannien och Europa)	160 W	120 W	95 W
IEC-effekt	1 kHz, 0,019 % THD, 8 Ω (Endast modeller till Storbritannien och Europa)	115 W	100 W	75 W
Effektbandbredd	0,04 % THD, 50 W, 8 Ω	10 Hz till 50 kHz	—	—
	0,04 % THD, 42,5 W, 8 Ω	—	10 Hz till 50 kHz	—
	0,04 % THD, 30 W, 8 Ω	—	—	10 Hz till 50 kHz
Dämpningsfaktor (SPEAKERS A)	1 kHz, 8 Ω	240 eller mer		210 eller mer
Maximal effektiv uteffekt (JEITA)	1 kHz, 10 % THD, 8 Ω (Endast modeller till Asien och Kina samt allmänna modeller)	145 W	130 W	100 W
	1 kHz, 10 % THD, 6 Ω (Endast allmän modell)	170 W	—	—
Insignalkänslighet/ insignalimpedans	PHONO (MM)	3,0 mV/47 kΩ		
	CD etc.	200 mV/47 kΩ		
Maximal insignal	PHONO (MM) (1 kHz, 0,03 % THD)	45 mV eller mer		
	CD etc. (1 kHz, 0,5 % THD)	2,2 V eller mer		
Utsignalnivå/utsignalimpedans	REC OUT	200 mV/1,0 kΩ eller mindre		
	SUBWOOFER OUT (brytfrekvens: 100 Hz)	3,5 V/1,2 kΩ		
Märkeffekt/märkimpedans för PHONES-uttag	CD etc. (insignal 1 kHz, 200 mV, 8 Ω)	470 mV/470 Ω	430 mV/470 Ω	360 mV/470 Ω
Frekvensåtergivning	CD etc. (20 Hz till 20 kHz)	0 ± 0,5 dB		
	CD etc. PURE DIRECT på (10 Hz till 100 kHz)	0 ± 1,0 dB		
RIAA-frekvenskorrigering	PHONO (MM)	± 0,5 dB		
Total harmonisk distorsion	PHONO (MM) till REC OUT (20 Hz till 20 kHz, 2,5 V)	0,03 % eller mindre		
	CD etc. till SPEAKERS (20 Hz till 20 kHz, 50 W, 8 Ω)	0,019 % eller mindre	—	—
	CD etc. till SPEAKERS (20 Hz till 20 kHz, 45 W, 8 Ω)	—	0,019 % eller mindre	—
	CD etc. till SPEAKERS (20 Hz till 20 kHz, 30 W, 8 Ω)	—	—	0,019 % eller mindre

SPECIFIKATIONER

Post		A-S701	A-S501	A-S301
Signal-/brusförhållande (IHF-A-nätverk)	PHONO (MM) (5 mV ingång kortsluten)	82 dB eller mer		
	CD etc. PURE DIRECT på (200 mV ingång kortsluten)	99 dB eller mer		
	CD DIRECT AMP på	104 dB eller mer	—	—
Grundbrus (IHF-A-nätverk)		40 µV		
Kanalseparation	CD etc. (5,1 kΩ ingång kortsluten, 1 kHz)	65 dB eller mer		
	CD etc. (5,1 kΩ ingång kortsluten, 10 kHz)	50 dB eller mer		
Egenskaper för tonkontroll	BASS	Ökning/ minskning (20 Hz)	± 10 dB	
		Övergångsfrekvens	400 Hz	
	TREBLE	Ökning/ minskning (20 kHz)	± 10 dB	
		Övergångsfrekvens	3,5 kHz	
Steglös loudness-kontroll	Dämpning (1 kHz)	- 30 dB		
Kompatibla digitala ljudformat (OPTICAL/COAXIAL)	PCM (2 kanaler)	192/176,4/96/88,2/48/44,1/32 kHz		
PCM-orddjup		24 bitar/16 bitar		

ALLMÄNT

Post		A-S701	A-S501	A-S301
Nätspänning	Modeller för USA och Kanada	AC 120 V, 60 Hz		
	Modell för Asien	AC 220-240 V, 50/60 Hz		
	Allmän modell	AC 110-120 V/220-240 V, 50/60 Hz		
	Modell för Kina	—	AC 220 V, 50 Hz	
	Modell för Korea	—	—	AC 220 V, 60 Hz
	Modell för Australien	AC 240 V, 50 Hz		
	Modeller för Storbritannien och Europa	AC 230 V, 50 Hz		
Effektförbrukning	Modeller för USA och Kanada, Australien, Storbritannien och Europa, samt allmän modell	270 W	240 W	190 W
	Modell för Asien	230 W	220 W	170 W
	Modell för Kina	—	220 W	170 W
	Modell för Korea	—	—	190 W
Effektförbrukning i standbyläge		0,5 W		
Maximal effektförbrukning	1 kHz 6 Ω 10 % THD (Endast allmän modell)	580 W	510 W	430 W
Mått	B × H × D	435 × 151 × 387 mm		
Vikt		11,2 kg	10,3 kg	9,0 kg

Tekniska data är föremål för ändringar utan föregående avisering.

Användarinformation, beträffande insamling och dumpning av gammal utrustning och använda batterier



De symboler, som finns på produkterna, emballaget och/eller bifogade dokument talar om att de använda elektriska och elektroniska produkterna, samt batterierna, inte ska blandas med allmänt hushållsavfall. För rätt handhavande, återställande och återvinning av gamla produkter och gamla batterier, vänligen medtag dessa till lämpliga insamlingsplatser, i enlighet med din nationella lagstiftning och direktiven 2002/96/EC samt 2006/66/EC.



Genom att slänga dessa produkter och batterier på rätt sätt, kommer du att hjälpa till att rädda värdefulla resurser och förhindra möjliga negativa effekter på mänsklig hälsa och miljö, vilka i annat fall skulle kunna uppstå, p.g.a. felaktig sophantering.



För mer information om insamling och återvinning av gamla produkter och batterier, vänligen kontakta din lokala kommun, ditt sophanteringsföretag eller inköpsstället för dina varor.

[Information om sophantering i andra länder utanför EU]

Dessa symboler gäller endast inom EU. Om du vill slänga dessa föremål, vänligen kontakta dina lokala myndigheter eller försäljare och fråga efter det korrekta sättet att slänga dem.





Kommentar ang. batterisymbolen (de två nedersta symbolexemplen):

Denna symbol kan komma att användas i kombination med en kemisk symbol. I detta fall överensstämmer den med de krav, som har ställts genom direktiven för den aktuella kemikalien.

Pb

ATTENZIONE: PRIMA DI USARE QUEST'UNITÀ.

- 1 Per assicurarsi le migliori prestazioni dell'unità, leggere questo manuale per intero. Conservarlo poi in un luogo sicuro per poterlo riutilizzare al momento del bisogno.
- 2 Installare questo sistema audio in una posizione ben ventilata, asciutta e pulita - lontano da luce solare diretta, sorgenti di calore, vibrazioni, polvere, umidità e/o freddo. Per una ventilazione corretta, lasciare intorno all'unità uno spazio minimo libero come di seguito indicato.
Sopra: 30 cm
Retro: 20 cm
Ai lati: 20 cm
- 3 Installare quest'unità lontano da elettrodomestici, motori o trasformatori, perché possono causare ronzii.
- 4 Non esporre quest'unità a variazioni repentine della temperatura ambiente e non installarle in stanze molto umide (ad esempio dove è in uso un umidificatore) per evitare che in essa si formi condensa, che a sua volta può causare folgorazioni, incendi, guasti e/o ferite.
- 5 Evitare di installare l'unità in una posizione dove possano su di essa cadere oggetti o liquidi. Inoltre, non posare su di essa:
 - Altri componenti, dato che possono causare danni e/o lo scolorimento della superficie dell'apparecchio.
 - Candele o altri oggetti che bruciano, dato che possono causare incendi, danni all'unità e/o ferite a persone.
 - Contenitori di liquidi, dato che possono cadere e causare folgorazioni all'utente e guasti a quest'unità.
- 6 Non coprire quest'unità con giornali, tovaglie, tende o altro per non impedirne la dispersione del calore. Se la temperatura al suo interno dovesse salire, può causare incendi, guasti e/o ferite.
- 7 Non collegare quest'unità ad una presa di corrente sino a che tutti i suoi collegamenti sono completi.
- 8 Non usare l'unità capovolta. Potrebbe surriscaldarsi e guastarsi.
- 9 Non agire con forza eccessiva su interruttori, manopole e/o cavi.
- 10 Per scollegare un cavo, tirare la spina e mai il cavo stesso.
- 11 Non pulire mai quest'unità con solventi ed altre sostanze chimiche. Essi possono danneggiarne le finiture. Usare semplicemente un panno soffice e pulito.
- 12 Usare solo corrente elettrica del voltaggio indicato. L'uso di voltaggi superiori è pericoloso e può causare incendi, guasti e/o ferite. Yamaha non può venire considerata responsabile di danni risultanti dall'uso di quest'unità con un voltaggio superiore a quello prescritto.
- 13 Per evitare danni dovuti a fulmini, scollegare il cavo di alimentazione dalla presa durante temporali.
- 14 Non tentare di modificare o riparare quest'unità. Affidare qualsiasi riparazione a personale qualificato Yamaha. In particolare, non aprirla mai per alcun motivo.
- 15 Se si prevede di non dover fare uso di quest'unità per qualche tempo, ad esempio per andare in vacanza, scollegarne la spina di alimentazione dalla presa di corrente.
- 16 Prima di concludere che l'unità è guasta, non mancate di leggere la sezione di questo manuale dedicata alla "RISOLUZIONE DEI PROBLEMI".
- 17 Prima di spostare la presente unità, premere il pulsante  (accensione) per disporla in modalità standby, quindi scollegare la spina dell'alimentazione CA dalla presa elettrica CA a muro.
- 18 Quando la temperatura ambiente cambia improvvisamente, si forma condensa. Scollegare il cavo di alimentazione dalla presa di corrente e lasciare riposare l'apparecchio.
- 19 Se viene usata a lungo, quest'unità si può surriscaldare. Spegnerla e lasciarla riposare perché si raffreddi.
- 20 Installare quest'unità vicino ad una presa di corrente alternata dove la spina del cavo di alimentazione possa venire facilmente raggiunta.
- 21 Le batterie vanno protette da calore eccessivo, ad esempio luce solare diretta, fiamme, e così via.
- 22 Il volume eccessivo in cuffia e l'uso eccessivo di cuffie possono danneggiare gravemente l'udito.

Questa unità non viene scollegata dalla fonte di alimentazione CA fintanto che essa rimane collegata alla presa di rete, ciò anche se l'unità viene spenta col comando . Questo stato viene chiamato modo di standby. In questo stato l'unità consuma una quantità minima di corrente.

AVVERTENZA

PER RIDURRE IL RISCHIO DI INCENDI E FOLGORAZIONI, NON ESPORRE QUEST'UNITÀ A PIOGGIA O UMIDITÀ.



Quest'etichetta è obbligatoria per i prodotti il cui pannello superiore diventa caldo durante il funzionamento.

SOMMARIO

CARATTERISTICHE PRINCIPALI.....	1	RIPRODUZIONE.....	11
ACCESSORI IN DOTAZIONE	1	Riproduzione di una sorgente.....	11
CONTROLLI E FUNZIONI	2	Regolazione dell'audio desiderato	12
Pannello anteriore	2	RISOLUZIONE DEI PROBLEMI	13
Pannello posteriore	4	SPECIFICHE TECNICHE	15
Telecomando.....	6		
COLLEGAMENTI.....	9		
Collegamento di diffusori e sorgenti varie	9		
Collegamento del cavo di alimentazione	10		

Informazioni sul manuale

- ☼ indica un suggerimento riguardante un'operazione.
- Le illustrazioni utilizzate in questo manuale d'uso riguardano il modello A-S701.
- A seconda del modello, è possibile che in alcuni paesi/regioni il modello non sia disponibile per la vendita.

CARATTERISTICHE PRINCIPALI

Con questa unità è possibile:

- ◆ Ottenere una qualità del suono ottimale dai compact disc utilizzando la funzione CD direct (solo A-S701) (vedere a pagina 12)
- ◆ Ascoltare un suono puro e ad alta fedeltà mediante la funzione Pure Direct (vedere a pagina 12)
- ◆ Risparmiare energia utilizzando l'interruttore AUTO POWER STANDBY (vedere a pagina 4)
- ◆ Utilizzare il telecomando della presente unità per far funzionare un sintonizzatore e/o un lettore CD Yamaha (vedere a pagina 7)
- ◆ Incrementare le basse frequenze collegando un subwoofer (vedere a pagina 9)

ACCESSORI IN DOTAZIONE

Verificare che la confezione contenga tutti i componenti seguenti.

Telecomando

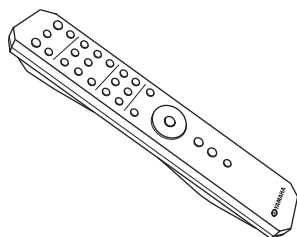

Batterie (x2)
(AA, R6, UM-3)

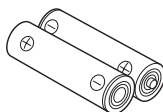

Cavo di alimentazione
(solo A-S701)

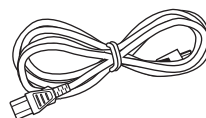

CONTROLLI E FUNZIONI

Pannello anteriore

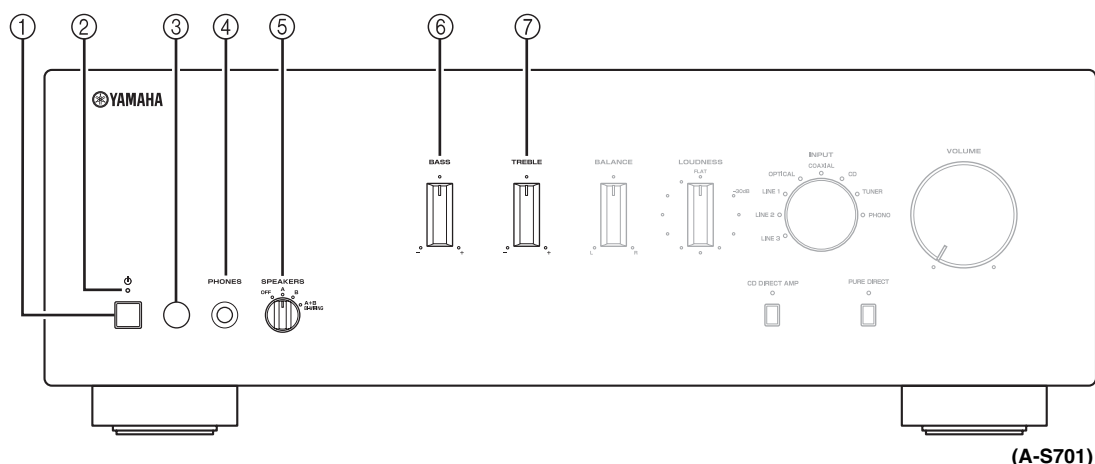

(A-S701)

① Interruttore (accensione)

Accende o spegne l'unità.

Nota

Anche quando l'unità è spenta, essa consuma ugualmente una piccola quantità di energia.

② Indicatore di alimentazione

Indicatore	Stato
Luce brillante	La presente unità è accesa.
Luce tenue	La presente unità è in modalità "standby". Per informazioni sulla modalità "standby", vedere a pagina 6
Spento	La presente unità è spenta.

③ Sensore del telecomando

Riceve i segnali a infrarossi dal telecomando.

④ Connettore PHONES

Per collegare le cuffie.

⑤ Selettore SPEAKERS

Posizione del selettore	Stato del diffusore
OFF	Entrambe le coppie dei diffusori sono spente.
A o B	La coppia di diffusori collegata ai terminali A o B è accesa.
A+B BI-WIRING	Entrambe le coppie dei diffusori sono accese.

⑥ Controllo BASS

Aumenta o riduce la risposta alle basse frequenze.
La posizione 0 produce una risposta piatta.
Intervallo di controllo: da -10dB a +10dB

⑦ Controllo TREBLE

Aumenta o riduce la risposta alle alte frequenze.
La posizione 0 produce una risposta piatta.
Intervallo di controllo: da -10dB a +10dB

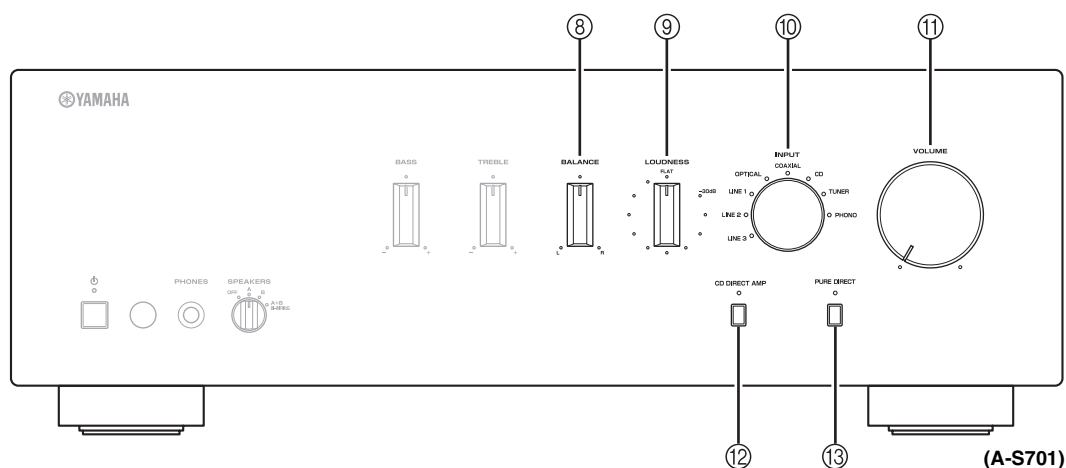

⑧ **Controllo BALANCE**

Regola il bilanciamento in uscita dell'audio sui diffusori di sinistra e di destra per compensare sbilanciamenti dell'audio.

Nota

Se si ruota il controllo BALANCE completamente verso L (sinistra) o R (destra), l'audio del lato opposto del canale viene silenziato.

⑨ **Controllo LOUDNESS**

Preserva la gamma timbrica della sorgente a qualsiasi livello di volume (vedere a pagina 12).

⑩ **Selettore e indicatori INPUT**

Seleziona la sorgente in ingresso che si desidera ascoltare. Le spie della sorgente di ingresso si accendono quando sono selezionate le corrispondenti sorgenti di ingresso.



I nomi delle sorgenti di ingresso corrispondono ai nomi dei connettori sul pannello posteriore.

⑪ **Controllo VOLUME**

Aumenta o riduce il livello di uscita dell'audio.

⑫ **Pulsante e indicatore CD DIRECT AMP (solo A-S701)**

Riproduce l'audio dei CD con la qualità di segnale più alta (vedere a pagina 12).

L'indicatore al di sopra si accende quando la funzione è attivata.

⑬ **Pulsante e indicatore PURE DIRECT**

Riproduce qualsiasi sorgente in ingresso con il suono più puro possibile (vedere a pagina 12).

L'indicatore al di sopra si accende quando la funzione è attivata.

Italiano

Pannello posteriore

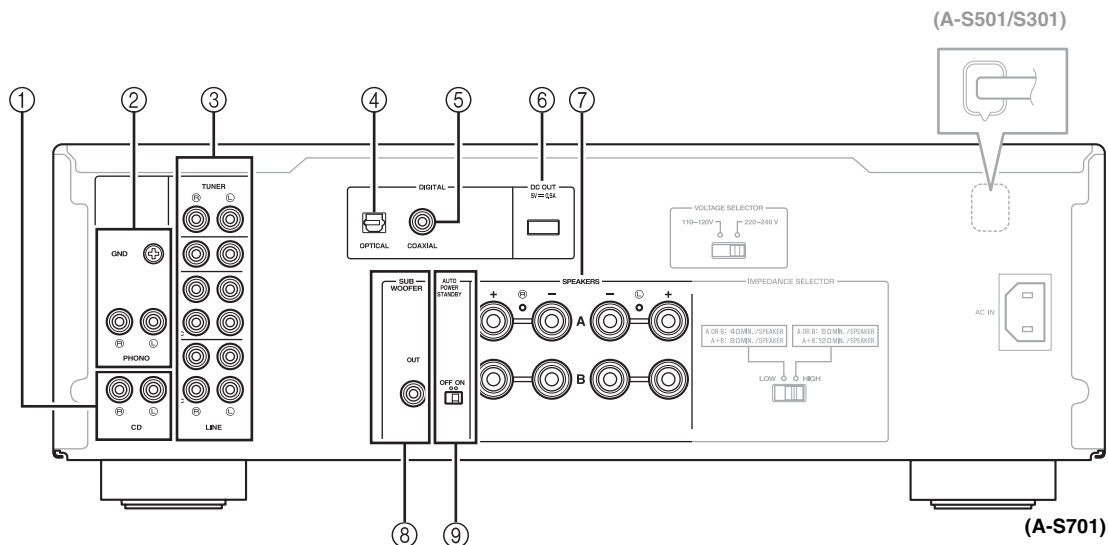

① **Connettori di ingresso CD**

Utilizzati per collegare un lettore CD (vedere a pagina 9).

② **Connettori PHONO e terminale GND**

Permettono il collegamento di un giradischi con cartuccia MM e il collegamento a terra del terminale (vedere a pagina 9).

③ **Connettori di ingresso/uscita audio**

Permettono il collegamento di dispositivi esterni, come ad esempio un sintonizzatore ecc. (vedere a pagina 9).

④ **Connettore DIGITAL (OPTICAL)**

Permette il collegamento di un dispositivo ad un'uscita ottica digitale (vedere a pagina 9).

⑤ **Connettore DIGITAL (COAXIAL)**

Permette il collegamento di un dispositivo ad un'uscita coassiale digitale (vedere a pagina 9).

⑥ **Connettore DC OUT**

Per fornire alimentazione a un accessorio AV Yamaha. Per dettagli sui collegamenti, consultare il manuale di istruzioni dell'accessorio AV.

⑦ **Terminali SPEAKERS A/B**

Permettono il collegamento di una o due coppie di diffusori (vedere a pagina 9).

⑧ **Connettore SUBWOOFER OUT**

Permette il collegamento di un subwoofer con amplificatore incorporato (vedere a pagina 9).



Il connettore SUBWOOFER OUT attenua i segnali superiori a 90 Hz.

⑨ **Interruttore AUTO POWER STANDBY**

Posizione dell'interruttore	Stato
ON	L'unità entra in modalità standby automaticamente se non esegue alcuna operazione per 8 ore.
OFF	L'unità non entra in modalità standby automaticamente.

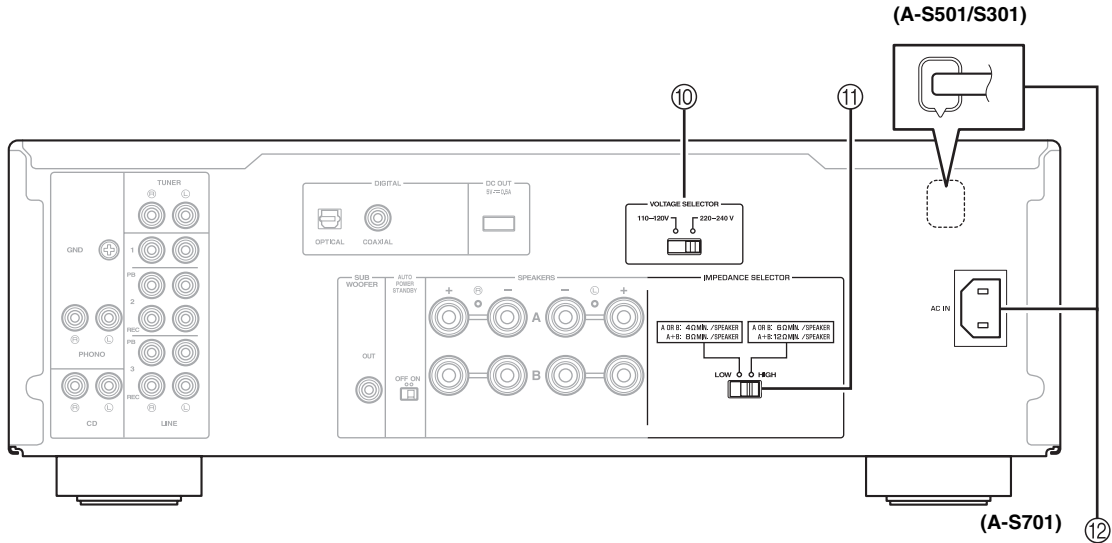

⑩ **VOLTAGE SELECTOR (Solo modello Generale)**
 Permette di impostare la tensione principale locale (vedere a pagina 10).

⑪ **Interruttore IMPEDANCE SELECTOR**

ATTENZIONE

Non modificare l'impostazione dell'interruttore IMPEDANCE SELECTOR mentre l'unità è accesa; in caso contrario è possibile arrecare gravi danni alla stessa.

Se non è possibile spostare l'interruttore IMPEDANCE SELECTOR completamente in una delle due posizioni, rimuovere il cavo di alimentazione e spostare l'interruttore completamente in una delle due posizioni.

Selezionare la posizione dell'interruttore in base all'impedenza dei diffusori.

Collegamento dei diffusori	Impedenza dei diffusori	Posizione dell'interruttore
SPEAKERS A o SPEAKERS B	6 Ω o maggiore	HIGH
	4 Ω o maggiore	LOW
SPEAKERS A e SPEAKERS B	12 Ω o maggiore	HIGH
	8 Ω o maggiore	LOW
Biamplicazione	6 Ω o maggiore	HIGH
	4 Ω o maggiore	LOW

⑫ **AC IN (A-S701)**
 Permette di collegare il cavo di alimentazione in dotazione a una presa elettrica CA (vedere a pagina 10).

Cavo di alimentazione (A-S501/S301)
 Permette il collegamento della presente unità a una presa elettrica CA (vedere a pagina 10).

Italiano

Telecomando

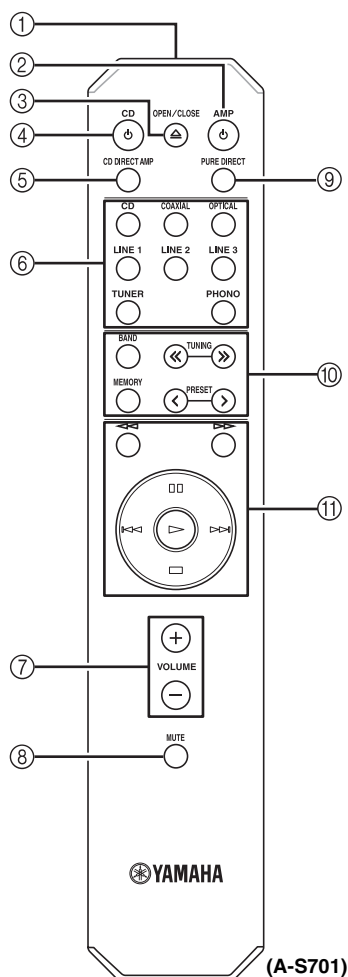

(A-S701)

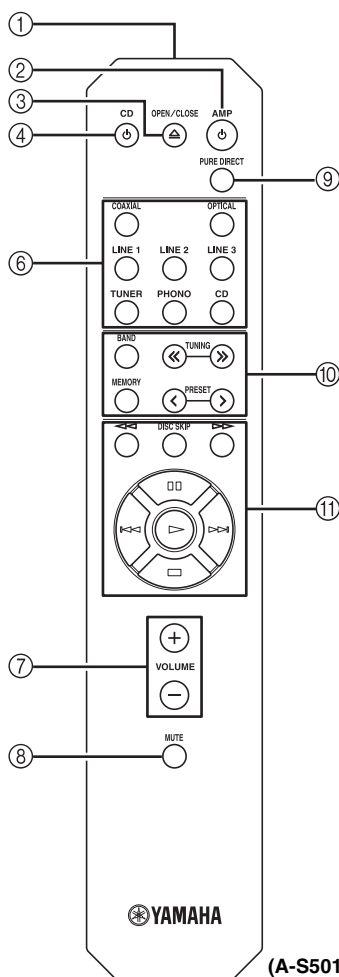

(A-S501/S301)

① **Trasmittitore a infrarossi**

Invia i segnali a infrarossi.

② **AMP**

Accende la presente unità o la dispone in modalità standby.

③ **OPEN/CLOSE**

Apri/chiude il piatto portadisco del lettore CD Yamaha.
Consultare il manuale d'uso del lettore CD per i dettagli.

Nota

Anche quando si utilizza un lettore CD Yamaha, alcuni componenti e funzioni potrebbero non essere disponibili.

④ **CD**

Accende il lettore CD Yamaha o lo dispone in modalità standby. Consultare il manuale d'uso del lettore CD per i dettagli.

Nota

Anche quando si utilizza un lettore CD Yamaha, alcuni componenti e funzioni potrebbero non essere disponibili.

⑤ **CD DIRECT AMP (solo A-S701)**

Riproduce l'audio dei CD con la qualità di segnale più alta (vedere a pagina 12).

⑥ **Tasti di selezione degli ingressi**

Seleziona la sorgente in ingresso che si desidera ascoltare.



I nomi delle sorgenti in ingresso corrispondono ai nomi dei connettori sul pannello posteriore.

- ⑦ **VOLUME +/-**
Aumenta o riduce il livello di uscita dell'audio.
- ⑧ **MUTE**
Riduce il volume attuale di circa 20 dB. Premere di nuovo per riattivare l'emissione dell'audio al livello di volume precedente. Premere VOLUME +/- annulla anche la funzione di esclusione dell'audio.
In condizioni di audio in mute (escluso), la spia dell'ingresso sul pannello anteriore selezionata per la sorgente di ingresso corrente lampeggia.
- ⑨ **PURE DIRECT**
Riproduce qualsiasi sorgente in ingresso con il suono più puro possibile (vedere a pagina 12).
- ⑩ **Tasti di controllo per sintonizzatori Yamaha**
È possibile utilizzare i tasti seguenti per controllare svariate funzioni di un sintonizzatore Yamaha.
Per ulteriori informazioni, fare riferimento al manuale d'uso del componente utilizzato.

BAND

Seleziona la banda di ricezione (FM/AM).

TUNING <</>>

Seleziona la frequenza di sintonizzazione.

MEMORY

Memorizza la stazione FM/AM corrente come preselezione.

PRESET </>

Seleziona una stazione FM/AM preselezionata.

Nota

Anche quando si utilizza un sintonizzatore Yamaha, alcuni componenti e funzionalità potrebbero non essere disponibili.

⑪ Tasti di controllo per lettori CD Yamaha

È possibile utilizzare i tasti seguenti per controllare un lettore CD Yamaha.

Per ulteriori informazioni, fare riferimento al manuale d'uso del componente utilizzato.



Fa tornare indietro velocemente la riproduzione



Fa avanzare velocemente la riproduzione

DISC SKIP

Passa al disco successivo in un lettore multi-CD (solo A-S501/S301)
Mette in pausa la riproduzione



Passa al brano precedente



Passa al brano successivo



Avvia la riproduzione



Arresta la riproduzione

Nota

Anche quando si utilizza un lettore CD Yamaha, alcuni componenti e funzioni potrebbero non essere disponibili.

■ Inserimento delle batterie

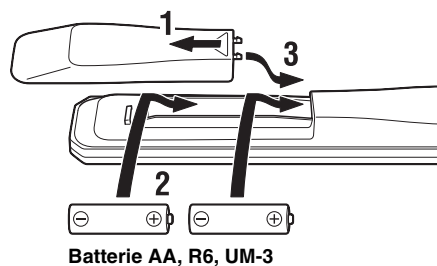

■ Raggio d'azione

Puntare il telecomando verso l'apposito sensore sulla presente unità e restare all'interno del raggio d'azione indicato di seguito.

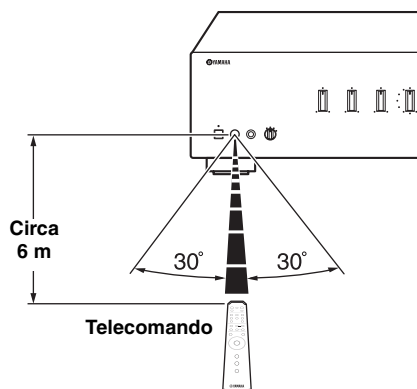

■ Note sul telecomando e sulle batterie

- L'area tra il telecomando e l'unità deve essere priva di ostacoli di grandi dimensioni.
- Fare attenzione a non versare acqua o altri liquidi sul telecomando.
- Fare attenzione a non far cadere il telecomando.
- Non lasciare o conservare il telecomando nelle seguenti condizioni:
 - in ubicazioni con umidità elevata, ad esempio in prossimità di un bagno
 - in ubicazioni con temperature elevate, ad esempio in prossimità di un radiatore o una stufa
 - in ubicazioni con temperature estremamente basse
 - in ambienti polverosi
- Qualora si noti una diminuzione del raggio d'azione del telecomando, sostituire tutte le batterie.
- Se le batterie si scaricano, rimuoverle immediatamente dal telecomando, onde evitare esplosioni o fuoriuscite di liquido elettrolitico.
- Qualora si rilevino fuoriuscite di liquido dalle batterie, rimuoverle e smaltirle immediatamente, facendo attenzione a non toccare il materiale fuoriuscito. Qualora il materiale fuoriuscito entri in contatto con la pelle o penetri negli occhi o in bocca, sciacquarlo via immediatamente e consultare un medico. Pulire accuratamente il vano batterie prima di installarne di nuove.
- Non utilizzare insieme batterie usate e nuove. In caso contrario, è possibile che la durata delle batterie nuove si riduca, o che quelle usate perdano liquido elettrolitico.
- Non utilizzare insieme tipi di batterie differenti (come batterie alcaline e al manganese). Batterie apparentemente simili potrebbero avere caratteristiche tecniche diverse.
- Smaltire le batterie in conformità alle normative locali vigenti.
- Tenere le batterie in un luogo fuori dalla portata dei bambini. Le batterie possono essere pericolose, qualora un bambino le metta in bocca.
- Se si prevede di non utilizzare la presente unità per un periodo di tempo prolungato, rimuovere le batterie dalla presente unità. In caso contrario, le batterie si scaricheranno, con la possibilità di provocare una perdita di liquido elettrolitico dalle batterie che potrebbe danneggiare la presente unità.

COLLEGAMENTI

Collegamento di diffusori e sorgenti varie

Assicurarsi di collegare le prese L (sinistra) a L, R (destra) a R, “+” a “+” e “-” a “-”. Se i collegamenti sono sbagliati, i diffusori non emetteranno alcun suono; inoltre, invertendo la polarità dei collegamenti degli stessi si otterrà un suono innaturale e privo di basse frequenze. Fare riferimento al manuale d’uso di ciascun componente utilizzato.

Assicurarsi di utilizzare cavi RCA o cavi ottici per collegare i componenti audio.

ATTENZIONE

Non connettere l’unità o altri dispositivi alla presa di corrente finché non sono stati completati tutti i collegamenti tra gli apparati.

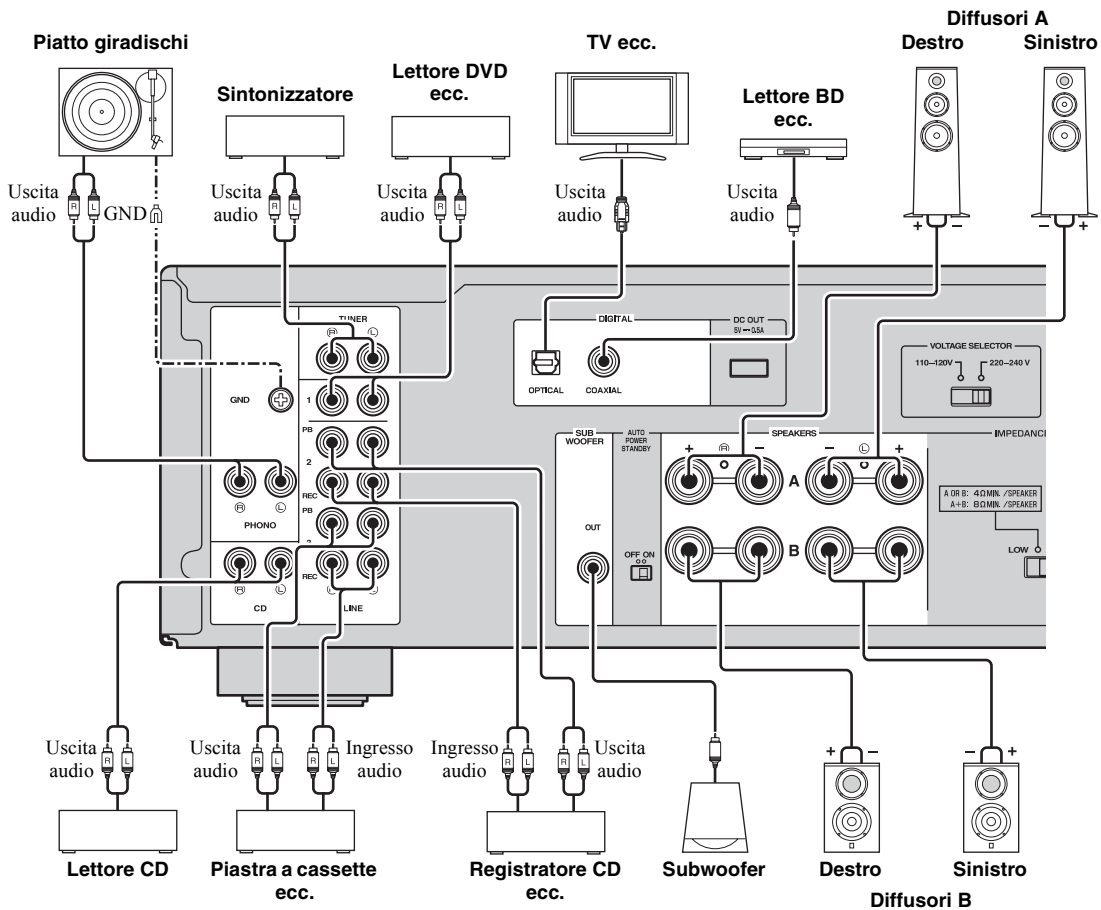

È possibile trasmettere soltanto segnali PCM alle prese DIGITAL (OPTICAL/COAXIAL) dell’unità. Per i dettagli sui segnali PCM supportati, consultare la pagina 15.

- ☀️ I connettori PHONO sono stati cablati per il collegamento di un piatto giradischi con cartuccia MM.
- Collegare il piatto giradischi al terminale GND per ridurre il rumore di fondo nel segnale. Alcuni piatti, tuttavia, potrebbero generare meno disturbi senza il collegamento GND.

Prese REC

- I segnali audio non vengono trasmessi tramite le prese di uscita LINE 2 REC o LINE 3 REC quando è selezionato LINE 2 o LINE 3 con il selettore INPUT.
- I controlli VOLUME, BASS, TREBLE, BALANCE e LOUDNESS e la funzione CD DIRECT (o la funzione PURE DIRECT) non influiscono sul segnale registrato.

Collegamento dei cavi dei diffusori

- ① Rimuovere circa 10 mm di guaina isolante dall'estremità di ciascun cavo dei diffusori.
- ② Attorcigliare a treccia con forza le estremità scoperte dei fili elettrici del cavo.
- ③ Allentare la manopola.
- ④ Inserire un filo elettrico scoperto nel foro al lato di ciascun terminale.
- ⑤ Serrare la manopola per fissare il filo elettrico.

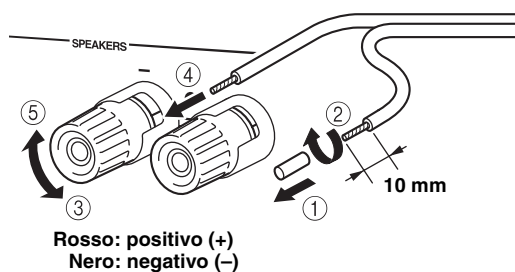

ATTENZIONE

- Impostare l'interruttore IMPEDANCE SELECTOR in base all'impedenza dei diffusori da collegare (vedere a pagina 5).
- Non lasciare che fili elettrici scoperti si tocchino tra loro o che entrino in contatto con le parti metalliche della presente unità. In caso contrario, si potrebbero danneggiare la presente unità e/o i diffusori.

Collegamento tramite lo spinotto a banana (Solo modelli per Nord America, Generale, per Cina e Australia)

- ① Serrare la manopola.
- ② Inserire lo spinotto a banana nell'estremità del terminale corrispondente.

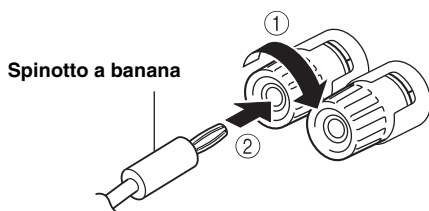

Collegamento bi-wire

In caso di diffusori che supportano il collegamento bi-wire, è possibile far funzionare in modo indipendente l'unità combinata dei midrange e dei tweeter e il woofer dei diffusori tramite i collegamenti mostrati nell'illustrazione seguente, riuscendo così a ottenere un audio nitido alle medie e alte frequenze.

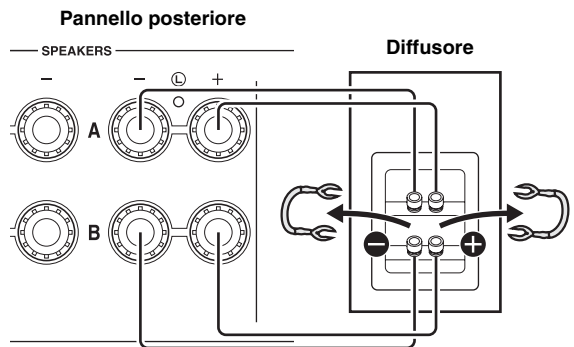

Collegare allo stesso modo l'altro diffusore alla seconda coppia di terminali.

Nota

Quando si eseguono collegamenti bi-wire, eliminare i ponti o cavi di messa in corto sul diffusore. Consultare i manuali di istruzioni dei diffusori per ulteriori informazioni.



Per utilizzare i collegamenti bi-wire, impostare il selettore SPEAKERS sul pannello anteriore in posizione A+B BI-WIRING.

Collegamento del cavo di alimentazione

ATTENZIONE

(Solo modello Generale)

Prima di collegare il cavo di alimentazione, accertarsi di aver impostato il VOLTAGE SELECTOR della presente unità in base alla tensione della rete elettrica locale. Un'impostazione errata del VOLTAGE SELECTOR potrebbe provocare un incendio e il danneggiamento della presente unità.

AC IN (A-S701)

Collegare il cavo di alimentazione in dotazione a AC IN solo dopo aver completato tutti gli altri collegamenti.

Cavo di alimentazione (A-S501/S301)

Collegare il cavo di alimentazione a una presa elettrica CA a muro solo dopo aver completato tutti gli altri collegamenti.

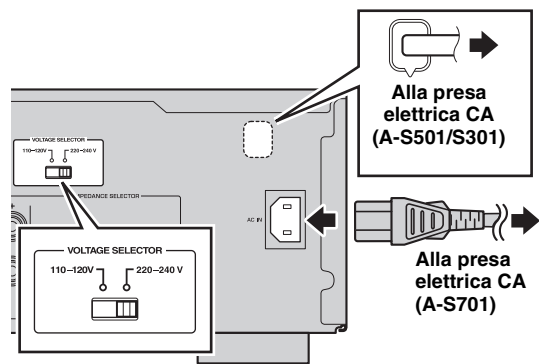

RIPRODUZIONE

Riproduzione di una sorgente

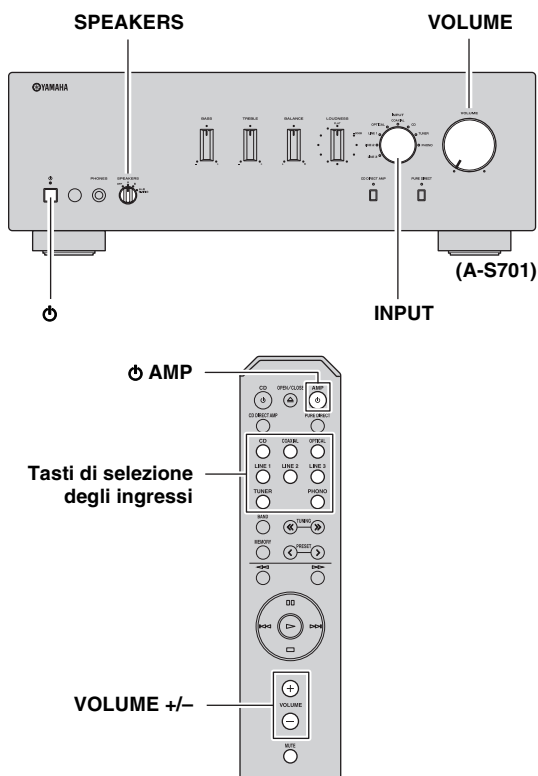

1 Ruotare completamente il controllo **VOLUME** sul pannello anteriore in senso antiorario per evitare che l'audio aumenti improvvisamente.

2 Premere verso l'interno l'interruttore **⏻** (accensione) sul pannello anteriore per accendere l'unità.

3 Ruotare il selettore **INPUT** sul pannello anteriore (oppure premere uno dei tasti di selezione degli ingressi sul telecomando) per selezionare la sorgente di ingresso che si desidera ascoltare.

La spia della sorgente di ingresso selezionata si accende.

4 Ruotare il selettore **SPEAKERS** sul pannello anteriore per selezionare **SPEAKERS A, B** o **A+B BI-WIRING**.



Impostare il selettore **SPEAKERS** nella posizione **A+B BI-WIRING** se si sono collegate due coppie di diffusori cablati in bi-wire, oppure se si desidera utilizzare due coppie di diffusori simultaneamente (A e B).

5 Riprodurre la sorgente di ingresso selezionata.

6 Ruotare il controllo **VOLUME** sul pannello anteriore (oppure premere **VOLUME +/-** sul telecomando) per regolare il livello di uscita del suono.



È possibile regolare l'audio desiderato utilizzando i controlli **BASS**, **TREBLE**, **BALANCE** e **LOUDNESS** oppure il pulsante **CD DIRECT AMP** o il pulsante **PURE DIRECT** sul pannello anteriore.

7 Al termine della fase di ascolto, premere verso l'esterno l'interruttore **⏻** (accensione) sul pannello anteriore per spegnere l'unità.



Premendo **⏻ AMP** sul telecomando quando l'interruttore **⏻** (accensione) sul pannello anteriore è in posizione di accensione, l'unità entra in modalità standby. Per accendere l'unità, premere nuovamente **⏻ AMP**.

Regolazione dell'audio desiderato

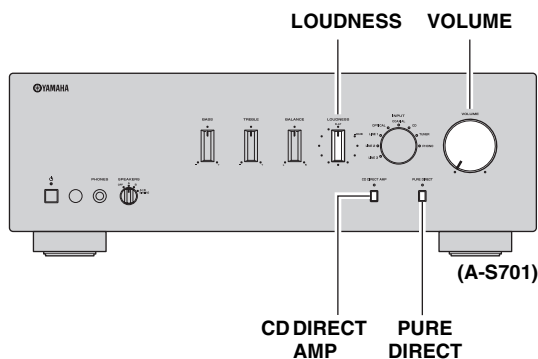

■ Come rendere più semplice l'ascolto delle alte e basse frequenze anche a volume basso (LOUDNESS)

Consente di ascoltare un audio naturale anche a volume basso, riducendo il livello dei suoni a media frequenza e compensando la perdita di sensibilità dell'apparato uditivo alle alte e basse frequenze quando il volume è basso.

ATTENZIONE

Se si attiva la funzione CD DIRECT AMP (o la funzione PURE DIRECT) con il controllo LOUDNESS impostato a un certo livello, i segnali di ingresso bypassano il controllo Loudness, determinando un aumento improvviso del livello di uscita del suono. Per evitare di danneggiare l'apparato uditivo o i diffusori, assicurarsi di premere il pulsante CD DIRECT AMP (o il pulsante PURE DIRECT) solo **DOPO aver abbassato il livello di uscita del suono o DOPO aver accertato un'adeguata impostazione del controllo LOUDNESS.**

- 1** Impostare il controllo LOUDNESS nella posizione FLAT.
- 2** Ruotare il controllo VOLUME sul pannello anteriore (oppure premere VOLUME +/- sul telecomando) per impostare l'uscita del suono al livello di ascolto più alto che si desidera sentire.
- 3** Ruotare il controllo LOUDNESS in senso antiorario finché non si ottiene il volume desiderato.

■ Riproduzione di un suono puro e ad alta fedeltà (PURE DIRECT)

Quando è attivata la funzione PURE DIRECT, è possibile ridurre i disturbi bypassando il circuito che il segnale audio di ingresso non utilizza e interrompendo l'alimentazione del circuito.

In questo modo, è possibile ottenere una riproduzione musicale diretta di alta qualità con tutte le sorgenti in ingresso.

La spia sopra il pulsante PURE DIRECT si accende quando la funzione è attivata.

Nota

I controlli BASS, TREBLE, BALANCE e LOUDNESS non funzionano mentre è attiva la funzione PURE DIRECT.

■ Riproduzione dell'audio di un CD con la massima qualità del suono (CD DIRECT AMP) (solo A-S701)

Quando si seleziona una sorgente in ingresso diversa da CD, premendo il pulsante CD DIRECT AMP, la sorgente in ingresso passa a CD.

Funzione CD DIRECT AMP

Consente di interrompere l'alimentazione al circuito non necessario per la riproduzione di CD, di convertire il segnale in ingresso in fase normale e invertita e di bilanciare il trasferimento al volume elettronico. Con gli effetti seguenti, viene garantito un audio più fedele all'originale.

- miglior rapporto segnale-rumore
- cancellazione di rumori esterni
- riduzione della distorsione

Note

- I controlli BASS, TREBLE, BALANCE e LOUDNESS non funzionano mentre è attiva la funzione CD DIRECT AMP.
- Accertarsi di collegare il lettore CD alle prese di ingresso CD se si utilizza la funzione CD direct.
- La funzione CD DIRECT AMP viene disattivata se si esegue l'operazione seguente.
 - Selezione di una sorgente di ingresso diversa da CD per il selettore INPUT.
 - Attivazione della funzione PURE DIRECT.

RISOLUZIONE DEI PROBLEMI

Fare riferimento alla seguente tabella se l'unità non funziona correttamente. Se il problema riscontrato non è presente nell'elenco o se i rimedi proposti non sono di aiuto, spegnere l'unità e disconnettere il cavo di alimentazione, quindi mettersi in contatto col rivenditore o centro assistenza Yamaha autorizzato più vicino.

Problema	Causa	Misura correttiva	Consultare la pagina
L'unità non si accende.	Il cavo di alimentazione non è collegato o la spina non è inserita completamente.	Collegare il cavo di alimentazione in modo stabile.	10
	⊖ AMP è stato premuto sul telecomando con l'unità spenta.	Premere l'interruttore ⊖ (accensione) sul pannello anteriore per accendere l'unità.	2
	L'impostazione dell'impedenza del diffusore collegato è troppo bassa.	Utilizzare un diffusore o diffusori con impedenza appropriata.	5
	Il circuito di protezione è stato attivato a causa di un corto circuito, ecc.	Verificare che i fili elettrici dei diffusori non si tocchino, quindi riaccendere la presente unità.	10
	Si è verificato un problema con i circuiti interni dell'unità.	Disconnettere il cavo di alimentazione e rivolgersi al rivenditore o centro di assistenza Yamaha autorizzato più vicino.	—
L'unità si spegne all'improvviso e la spia di alimentazione lampeggia.	I fili elettrici dei diffusori sono in contatto tra loro o vanno in corto sul pannello posteriore.	Collegare i cavi dei diffusori correttamente, quindi premere di nuovo l'interruttore ⊖ (accensione). Gli indicatori INPUT lampeggiano e il volume viene ridotto automaticamente al livello minimo, quindi gli indicatori INPUT cessano di lampeggiare e l'ultima sorgente selezionata si accende. Verificare la normale uscita del suono dai diffusori aumentando gradualmente il volume.	10
	I diffusori non funzionano bene.	Sostituire i diffusori, quindi premere di nuovo l'interruttore ⊖ (accensione). Gli indicatori INPUT lampeggiano e il volume viene ridotto automaticamente al livello minimo, quindi gli indicatori INPUT cessano di lampeggiare e l'ultima sorgente selezionata si accende. Verificare la normale uscita del suono dai diffusori aumentando gradualmente il volume.	—
	Il circuito di protezione è stato attivato a causa del livello di ingresso o volume eccessivo.	Ruotare il controllo VOLUME sul pannello anteriore per ridurre il livello del volume, quindi accendere nuovamente l'unità.	—
	Il circuito di protezione è stato attivato a causa dell'eccessiva temperatura interna.	Attendere circa 30 minuti affinché la temperatura all'interno dell'unità si riduca, ruotare il controllo VOLUME sul pannello anteriore per abbassare il volume, quindi accendere nuovamente l'unità. Collocare l'unità in un luogo in cui il calore possa dissiparsi facilmente.	—
	L'interruttore IMPEDANCE SELECTOR non è stato spostato completamente in una delle due posizioni.	Spegnere l'unità e spostare completamente l'interruttore IMPEDANCE SELECTOR in una delle due posizioni.	5
	L'interruttore IMPEDANCE SELECTOR non è stato correttamente impostato.	Impostare l'interruttore IMPEDANCE SELECTOR nella posizione corrispondente all'impedenza dei diffusori utilizzati.	5
	L'unità è stata esposta a forti scariche elettriche (ad esempio fulmini o elettricità statica).	Spegnere l'unità, disconnettere il cavo di alimentazione, ricollegarlo dopo 30 secondi e quindi utilizzare l'unità normalmente.	—
	Si è verificato un problema con i circuiti interni dell'unità.	Disconnettere il cavo di alimentazione e rivolgersi al rivenditore o centro di assistenza Yamaha autorizzato più vicino.	—
Nessun suono in uscita.	Il suono è escluso.	Premere MUTE sul telecomando o ruotare il controllo VOLUME.	7
	Collegamenti dei cavi errati.	Utilizzare cavi stereo per i dispositivi audio e cablare i fili elettrici dei diffusori correttamente. Se il problema persiste, i cavi potrebbero essere difettosi.	9

Problema	Causa	Misura correttiva	Consultare la pagina
Nessun suono in uscita.	La riproduzione si è interrotta sul dispositivo connesso.	Accendere il dispositivo e avviare la riproduzione.	11
	Non è stata selezionata alcuna sorgente di ingresso valida.	Selezionare una sorgente di ingresso valida con il selettore INPUT sul pannello anteriore (o con uno dei tasti di selezione degli ingressi sul telecomando).	11
	Il selettore SPEAKERS non è impostato correttamente.	Impostare il corrispondente selettore SPEAKERS nella posizione A, B o A+B BI-WIRING.	11
	L'impostazione sorgente audio in uscita sul dispositivo collegato non è PCM.	È possibile riprodurre soltanto sorgenti audio PCM tramite le prese DIGITAL (OPTICAL/COAXIAL) dell'unità. Impostare la sorgente audio in uscita del dispositivo collegato su PCM.	16
Il suono si interrompe all'improvviso.	La funzione di spegnimento automatico è attivata.	Verificare che il problema non derivi da altre cause, quindi accendere nuovamente l'unità. Per disattivare la funzione AUTO POWER STANDBY, impostare l'interruttore AUTO POWER STANDBY su OFF sul pannello posteriore.	4
Si riesce a sentire un solo diffusore.	Collegamenti dei cavi errati.	Collegare correttamente i cavi. Se il problema persiste, i cavi potrebbero essere difettosi.	9
	Impostazione non corretta del controllo BALANCE.	Impostare il controllo BALANCE nella posizione appropriata.	3
Mancano i bassi e il suono sembra piatto.	I poli + e - dei cavi sono stati invertiti sull'amplificatore o sui diffusori.	Collegare i poli dei diffusori prestando attenzione alle fasi + e -.	10
Si sente un ronzio.	Collegamenti dei cavi errati.	Collegare i connettori audio in modo stabile. Se il problema persiste, i cavi potrebbero essere difettosi.	9, 10
	Il giradischi non è stato connesso al terminale GND.	Eseguire il collegamento GND tra il giradischi e l'unità.	9
Non si riesce ad aumentare il livello del volume, oppure il suono è distorto.	Il dispositivo collegato alle prese LINE 2 REC o LINE 3 REC dell'unità è spento.	Accendere il dispositivo.	—
La qualità del suono peggiora durante l'ascolto con le cuffie collegate a un lettore CD collegato alla presente unità.	L'unità è spenta o in modalità standby.	Accendere la presente unità.	—
Il livello del suono è basso.	Il suono è escluso.	Premere MUTE sul telecomando o ruotare il controllo VOLUME.	7
	La funzione di controllo Loudness è stata attivata.	Abbassare il volume, impostare il controllo LOUDNESS in posizione FLAT e regolare nuovamente il volume.	12
Il disco viene riprodotto a un volume troppo basso.	Il giradischi non è stato collegato ai connettori PHONO.	Collegare il giradischi ai connettori PHONO.	9
	Il disco è riprodotto su un giradischi con una cartuccia MC.	Utilizzare un giradischi dotato di una cartuccia MM.	9
L'utilizzo dei controlli BASS, TREBLE, BALANCE e LOUDNESS non influisce sull'audio.	È attivata la funzione CD DIRECT o PURE DIRECT.	È necessario disattivare la funzione PURE DIRECT o la funzione CD DIRECT per poter utilizzare questi controlli.	12

SPECIFICHE TECNICHE

SEZIONE AUDIO

Voce		A-S701	A-S501	A-S301
Potenza di uscita RMS minima	8 Ω, da 20 Hz a 20 kHz, 0,019 % THD	100 W + 100 W	85 W + 85 W	60 W + 60 W
	6 Ω, da 20 Hz a 20 kHz, 0,038 % THD (Tranne che per i modelli per Asia e Cina)	120 W + 120 W	100 W + 100 W	70 W + 70 W
Potenza dinamica per canale (IHF)	8 Ω	140 W	130 W	100 W
	6 Ω	170 W	150 W	120 W
	4 Ω	220 W	185 W	140 W
	2 Ω	290 W	220 W	150 W
Potenza massima per canale	1 kHz, 0,7 % THD, 4 Ω (Solo modelli per Regno Unito ed Europa)	160 W	120 W	95 W
Potenza IEC	1 kHz, 0,019 % THD, 8 Ω (Solo modelli per Regno Unito ed Europa)	115 W	100 W	75 W
Ampiezza di banda della potenza	0,04 % THD, 50 W, 8 Ω	Da 10 Hz a 50 kHz	—	—
	0,04 % THD, 42,5 W, 8 Ω	—	Da 10 Hz a 50 kHz	—
	0,04 % THD, 30 W, 8 Ω	—	—	Da 10 Hz a 50 kHz
Fattore di smorzamento (SPEAKERS A)	1 kHz, 8 Ω	240 o maggiore		210 o maggiore
Potenza di uscita massima effettiva (JEITA)	1 kHz, 10 % THD, 8 Ω (Solo modelli per Asia, Cina e Generale)	145 W	130 W	100 W
	1 kHz, 10 % THD, 6 Ω (Solo modello Generale)	170 W	—	—
Sensibilità di ingresso/Impedenza di ingresso	PHONO (MM)	3,0 mV/47 kΩ		
	CD ecc.	200 mV/47 kΩ		
Segnale di ingresso massimo	PHONO (MM) (1 kHz, 0,03 % THD)	45 mV o maggiore		
	CD ecc. (1 kHz, 0,5 % THD)	2,2 V o maggiore		
Livello di uscita/Impedenza di uscita	REC OUT	200 mV/1,0 kΩ o inferiore		
	SUBWOOFER OUT (frequenza di taglio: 100 Hz)	3,5 V/1,2 kΩ		
Uscita nominale connettore PHONES/Impedenza	CD ecc. (segnale in ingresso a 1 kHz, 200 mV, 8 Ω)	470 mV/470 Ω	430 mV/470 Ω	360 mV/470 Ω
Risposta in frequenza	CD ecc. (da 20 Hz a 20 kHz)	0 ± 0,5 dB		
	CD ecc. PURE DIRECT attivata (da 10 Hz a 100 kHz)	0 ± 1,0 dB		
Deviazione di equalizzazione RIAA	PHONO (MM)	± 0,5 dB		
Distorsione armonica totale	da PHONO (MM) a REC OUT (da 20 Hz a 20 kHz, 2,5 V)	0,03 % o inferiore		
	da CD ecc. a SPEAKERS (da 20 Hz a 20 kHz, 50 W, 8 Ω)	0,019 % o inferiore	—	—
	da CD ecc. a SPEAKERS (da 20 Hz a 20 kHz, 45 W, 8 Ω)	—	0,019 % o inferiore	—
	da CD ecc. a SPEAKERS (da 20 Hz a 20 kHz, 30 W, 8 Ω)	—	—	0,019 % o inferiore

SPECIFICHE TECNICHE

Voce		A-S701	A-S501	A-S301
Rapporto segnale/rumore (IHF-A network)	PHONO (MM) (5 mV con ingresso in corto)	82 dB o maggiore		
	CD ecc. PURE DIRECT attivata (200 mV ingresso in corto)	99 dB o maggiore		
	CD DIRECT AMP attivata	104 dB o maggiore	—	—
Rumore residuo (IHF-A network)		40 µV		
Separazione canali	CD ecc. (5,1 kΩ ingresso in corto, 1 kHz)	65 dB o maggiore		
	CD ecc. (5,1 kΩ ingresso in corto, 10 kHz)	50 dB o maggiore		
Caratteristiche dei controlli di tono	BASS	Potenziamento/ Taglio (20 Hz)	± 10 dB	
		Frequenza di turnover	400 Hz	
	TREBLE	Potenziamento/ Taglio (20 kHz)	± 10 dB	
		Frequenza di turnover	3,5 kHz	
Controllo continuo loudness	Attenuazione (1 kHz)	- 30 dB		
Formato audio digitale supportato (OPTICAL/COAXIAL)	PCM (2 canali)	192/176,4/96/88,2/48/44,1/32 kHz		
Profondità PCM		24 bit/16 bit		

GENERALE

Voce		A-S701	A-S501	A-S301
Alimentazione	Modelli per Stati Uniti e Canada	CA 120 V, 60 Hz		
	Modello per l'Asia	CA 220-240 V, 50/60 Hz		
	Modello Generale	CA 110-120 V/220-240 V, 50/60 Hz		
	Modello per la Cina	—	CA 220 V, 50 Hz	
	Modello per la Corea	—	—	CA 220 V, 60 Hz
	Modello per l'Australia	CA 240 V, 50 Hz		
	Modelli per Regno Unito ed Europa	CA 230 V, 50 Hz		
Consumo energetico	Modelli per Stati Uniti e Canada, Generale, per Australia, per Regno Unito ed Europa	270 W	240 W	190 W
	Modello per l'Asia	230 W	220 W	170 W
	Modello per la Cina	—	220 W	170 W
	Modello per la Corea	—	—	190 W
Assorbimento in standby		0,5 W		
Consumo energetico massimo	1 kHz 6 Ω 10 % THD (Solo modello Generale)	580 W	510 W	430 W
Dimensioni	L × A × P	435 × 151 × 387 mm		
Peso		11,2 kg	10,3 kg	9,0 kg

Dati tecnici soggetti a modifiche senza preavviso.

Informazioni per gli utenti sulla raccolta e lo smaltimento di vecchia attrezzatura e batterie usate



Questi simboli sui prodotti, sull'imballaggio, e/o sui documenti che li accompagnano significano che i prodotti e le batterie elettriche e elettroniche non dovrebbero essere mischiati con i rifiuti domestici generici.

Per il trattamento, recupero e riciclaggio appropriati di vecchi prodotti e batterie usate, li porti, prego, ai punti di raccolta appropriati, in accordo con la Sua legislazione nazionale e le direttive 2002/96/CE e 2006/66/CE.



Smaltendo correttamente questi prodotti e batterie, Lei aiuterà a salvare risorse preziose e a prevenire alcuni potenziali effetti negativi sulla salute umana e l'ambiente, che altrimenti potrebbero sorgere dal trattamento improprio dei rifiuti.



Per ulteriori informazioni sulla raccolta e il riciclaggio di vecchi prodotti e batterie, prego contatti la Sua amministrazione comunale locale, il Suo servizio di smaltimento dei rifiuti o il punto vendita dove Lei ha acquistato gli articoli.



[Informazioni sullo smaltimento negli altri Paesi al di fuori dell'Unione europea]

Questi simboli sono validi solamente nell'Unione europea. Se Lei desidera disfarsi di questi articoli, prego contatti le Sue autorità locali o il rivenditore e richieda la corretta modalità di smaltimento.

Noti per il simbolo della batteria (sul fondo due esempi di simbolo):

È probabile che questo simbolo sia usato in combinazione con un simbolo chimico. In questo caso è conforme al requisito stabilito dalla direttiva per gli elementi chimici contenuti.

Pb

PRECAUCIÓN: LEA LAS INDICACIONES SIGUIENTES ANTES DE UTILIZAR ESTE APARATO.

- 1 Para asegurar el mejor rendimiento de este aparato, lea atentamente este manual. Y luego guárdelo en un lugar seguro para poder consultarlo en el futuro en caso de ser necesario.
- 2 Instale este sistema de sonido en un lugar bien ventilado, fresco, seco y limpio, y alejado de la luz solar directa, fuentes de calor, vibración, polvo, humedad y/o frío. Para garantizar una ventilación correcta deberán existir las siguientes distancias mínimas alrededor de la unidad.
Arriba: 30 cm
Atrás: 20 cm
A los lados: 20 cm
- 3 Coloque este aparato lejos de otros aparatos eléctricos, motores o transformadores, para evitar así los ruidos de zumbido.
- 4 No exponga este aparato a cambios bruscos de temperaturas, del frío al calor, ni lo coloque en lugares muy húmedos (una habitación con deshumidificador, por ejemplo), para impedir así que se forme condensación en su interior, lo que podría causar una descarga eléctrica, un incendio, daños en el aparato y/o lesiones a las personas.
- 5 Evite instalar este aparato en un lugar donde puedan caerle encima objetos extraños y/o donde quede expuesto al goteo o a la salpicadura de líquidos. Encima de este aparato no ponga:
 - Otros componentes, porque pueden causar daños y/o decoloración en la superficie de este aparato.
 - Objetos con fuego (velas, por ejemplo), porque pueden causar un incendio, daños en el aparato y/o lesiones a las personas.
 - Recipientes con líquidos, porque pueden caerse y derramar el líquido, causando descargas eléctricas al usuario y/o dañando el aparato.
- 6 No tape este aparato con un periódico, mantel, cortina, etc. para no impedir el escape del calor. Si aumenta la temperatura en el interior del aparato, esto puede causar un incendio, daños en el aparato y/o lesiones a las personas.
- 7 No enchufe este aparato a una toma de corriente hasta después de haber terminado todas las conexiones.
- 8 No ponga el aparato al revés. Podría recalentarse y posiblemente causar daños.
- 9 No utilice una fuerza excesiva con los conmutadores, los controles y/o los cables.
- 10 Cuando desconecte el cable de alimentación de la toma de corriente, sujete la clavija y tire de ella; no tire del propio cable.
- 11 No limpie este aparato con disolventes químicos porque podría estropear el acabado. Utilice un paño limpio y seco para limpiar el aparato.
- 12 Utilice solamente la tensión especificada en este aparato. Utilizar el aparato con una tensión superior a la especificada resulta peligroso y puede producir un incendio, daños en el aparato y/o lesiones a las personas. Yamaha no se hará responsable de ningún daño debido al uso de este aparato con una tensión diferente de la especificada.
- 13 Para impedir daños debidos a relámpagos, desconecte el cable de alimentación y antenas externas de la toma de corriente durante una tormenta eléctrica.
- 14 No intente modificar ni arreglar este aparato. Póngase en contacto con el personal de servicio Yamaha cualificado cuando necesite realizar alguna reparación. La caja no deberá abrirse nunca por ninguna razón.
- 15 Cuando no piense utilizar este aparato durante mucho tiempo (cuando se ausente de casa por vacaciones, por ejemplo) desconecte el cable de alimentación de la toma de corriente.
- 16 Asegúrese de leer la sección “SOLUCIÓN DE PROBLEMAS” antes de dar por concluido que su aparato está averiado.
- 17 Antes de trasladar este aparato, pulse ϕ (alimentación) para poner esta unidad en modo de espera y luego desconecte el cable de alimentación de CA de la toma de corriente CA.
- 18 La condensación se formará cuando cambie de repente la temperatura ambiental. Desconecte en este caso el cable de alimentación de la toma de corriente y no utilice el aparato.
- 19 El aparato se calentará cuando la utilice durante mucho tiempo. Desconecte en este caso la alimentación y luego no utilice el aparato para permitir que se enfríe.
- 20 Instale este aparato cerca de la toma de CA y donde se pueda alcanzar fácilmente la clavija de alimentación.
- 21 Las baterías no deberán exponerse a un calor excesivo como, por ejemplo, el que producen los rayos del sol, el fuego y similares.
- 22 La presión acústica excesiva de los auriculares puede causar pérdida auditiva.

Este aparato no se desconecta de la fuente de alimentación de CA si está conectada a una toma de corriente, aunque la propia aparato esté apagada con ϕ . A este estado se le llama modo de espera. En este estado, este aparato ha sido diseñada para que consuma un cantidad de corriente muy pequeña.

ADVERTENCIA

PARA REDUCIR EL RIESGO DE INCENDIO O DESCARGA ELÉCTRICA, NO EXPONGA ESTE APARATO A LA LLUVIA NI A LA HUMEDAD.



Es necesario pegar esta etiqueta a los productos cuya cubierta superior pueda estar caliente durante el funcionamiento.

ÍNDICE

CARACTERÍSTICAS DE UTILIDAD	1	REPRODUCCIÓN	11
ACCESORIOS SUMINISTRADOS	1	Reproducción de una fuente	11
CONTROLES Y FUNCIONES	2	Ajuste del sonido deseado	12
Panel frontal	2	SOLUCIÓN DE PROBLEMAS	13
Panel trasero	4	ESPECIFICACIONES.....	15
Mando a distancia	6		
CONEXIONES.....	9		
Conexión de los altavoces y los componentes fuente	9		
Conexión del cable de alimentación	10		

Acerca de este manual

- ✨ indica un consejo para su utilización.
- Las ilustraciones utilizadas en este manual de instrucciones corresponden al modelo A-S701.
- No todos los modelos se comercializan en todos los países/regiones.

CARACTERÍSTICAS DE UTILIDAD

Esta unidad permite:

- ◆ Disfrutar de la máxima calidad de sonido en los discos compactos utilizando la función CD Direct (solo A-S701) (consulte la página 12)
- ◆ Disfrutar del sonido puro, de alta fidelidad usando la función Pure Direct (consulte la página 12)
- ◆ Ahorrar energía usando el interruptor AUTO POWER STANDBY (consulte la página 4)
- ◆ Utilizar el mando a distancia de esta unidad para manejar un sintonizador Yamaha y/o un reproductor de CD (consulte la página 7)
- ◆ Potenciar los sonidos graves conectando un subwoofer (consulte la página 9)

ACCESORIOS SUMINISTRADOS

Verifique que ha recibido los siguientes accesorios.

Mando a distancia

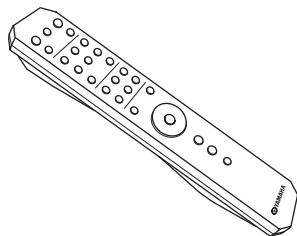

Pilas (x2)
(AA, R6, UM-3)

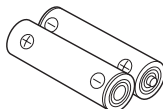

Cable de alimentación
(solo A-S701)

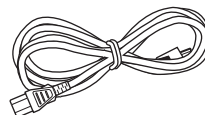

CONTROLES Y FUNCIONES

Panel frontal

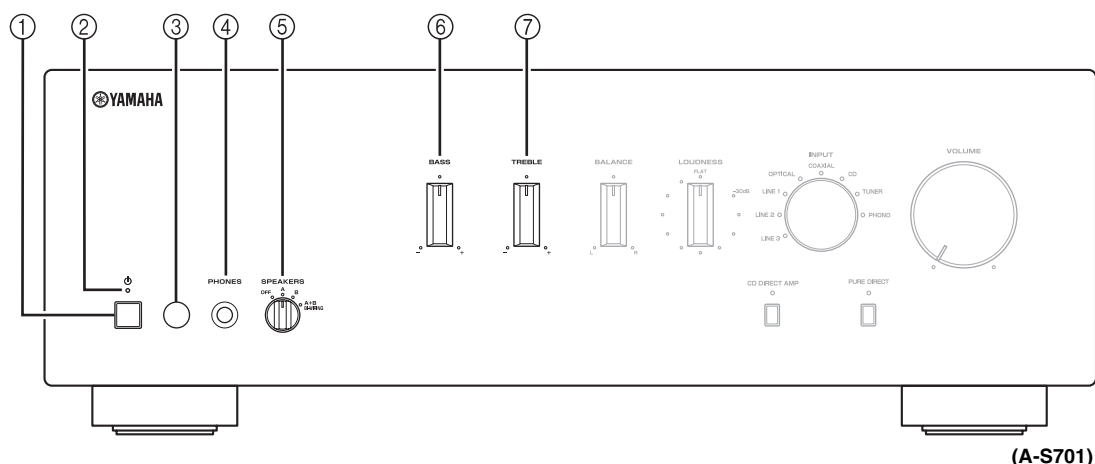

(A-S701)

① Interruptor (alimentación)

Enciende y apaga la alimentación en esta unidad.

Nota

Incluso cuando está apagada, la unidad consume una pequeña cantidad de energía.

② Indicador de alimentación

Indicador	Estado
Fuertemente iluminado	La alimentación de esta unidad está "encendida".
Suavemente iluminado	Esta unidad está en modo de "espera". Para obtener más información sobre el modo de "espera", consulte la página 6.
Desactivado	La alimentación de esta unidad está "apagada".

③ Sensor del mando a distancia

Recibe las señales infrarrojas del mando a distancia.

④ Toma PHONES

Conecte los auriculares.

⑤ Selector SPEAKERS

Posición del selector	Estado de los altavoces
OFF	Los dos conjuntos de altavoces están desactivados.
A o B	El conjunto de altavoces conectado a los terminales A o B está activado.
A+B BI-WIRING	Los dos conjuntos de altavoces están activados.

⑥ Control BASS

Aumenta o reduce la respuesta de las frecuencias bajas.

La posición 0 produce una respuesta plana.

Rango de control: de -10 dB a +10 dB

⑦ Control TREBLE

Aumenta o reduce la respuesta de alta frecuencia.

La posición 0 produce una respuesta plana.

Rango de control: de -10 dB a +10 dB

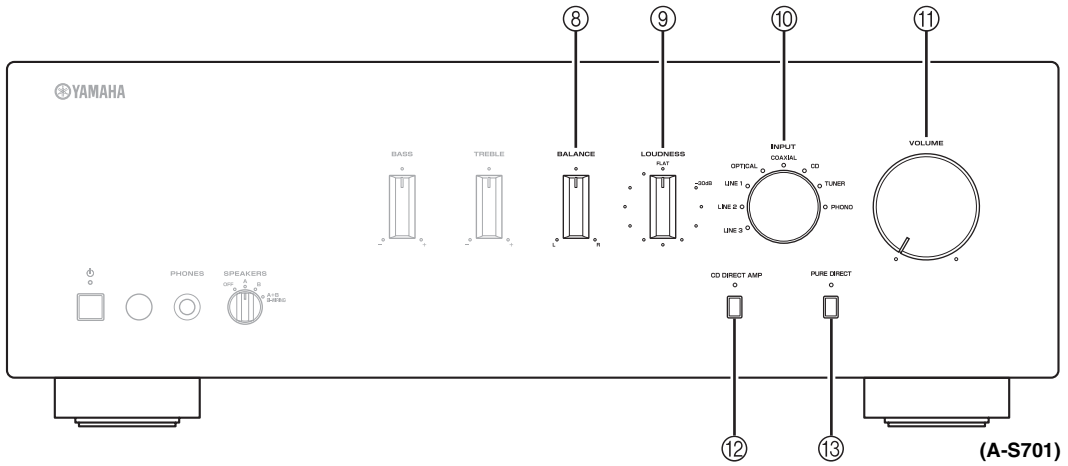

⑧ **Control BALANCE**

Ajusta el balance de salida de sonido de los altavoces izquierdo y derecho para compensar el desequilibrio del sonido.

Nota

Si gira el control BALANCE hasta el tope L (izquierdo) o R (derecho), se silencia el lado opuesto del canal.

⑨ **Control LOUDNESS**

Permite mantener un rango tonal completo en todos los niveles de volumen (consulte la página 12).

⑩ **Selector e indicadores INPUT**

Selecciona la fuente de entrada que se va a escuchar. Los indicadores de las fuentes de entrada se iluminan cuando se selecciona la fuente de entrada correspondiente.



Los nombres de las fuentes de entrada se corresponden con los nombres de las tomas de conexión del panel trasero.

⑪ **Control VOLUME**

Aumenta o reduce el nivel de salida del sonido.

⑫ **Botón e indicador CD DIRECT AMP (solo A-S701)**

Reproduce el sonido de un CD con la máxima calidad de señal (consulte la página 12). El indicador anterior se ilumina al activar esta función.

⑬ **Botón e indicador PURE DIRECT**

Reproduce cualquier fuente de entrada con el sonido más puro posible (consulte la página 12). El indicador anterior se ilumina al activar esta función.

Panel trasero

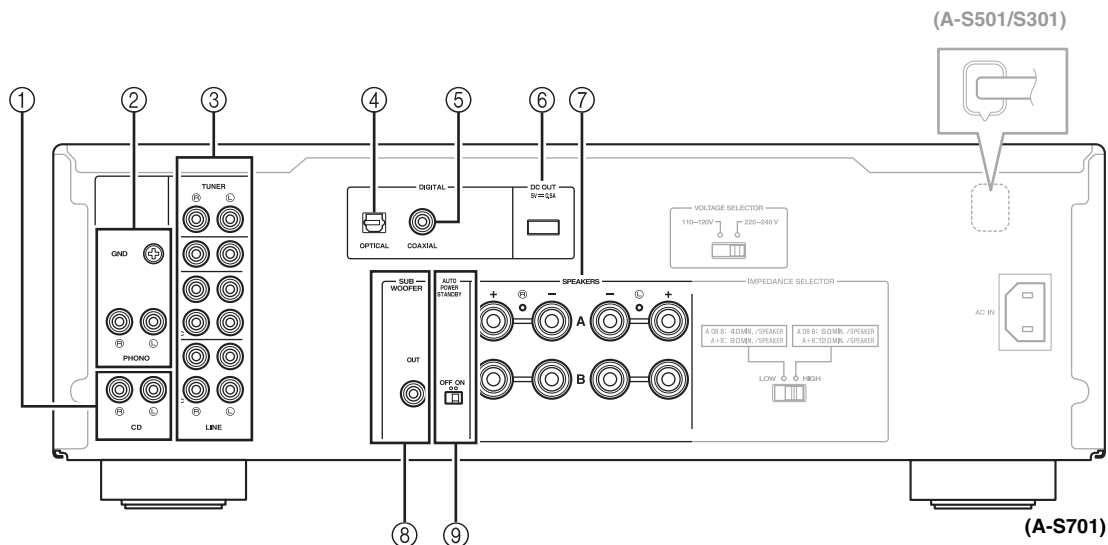

- ① **Tomas de entrada de CD**
Se utilizan para conectar un reproductor de CD (consulte la página 9).
- ② **Tomas PHONO y terminal GND**
Se utilizan para conectar un tocadiscos con cartucho MM y para la puesta a tierra del terminal (consulte la página 9).
- ③ **Tomas de entrada/salida de audio**
Se utilizan para conectar componentes externos, como un sintonizador, etc. (consulte la página 9).
- ④ **Toma DIGITAL (OPTICAL)**
Se utiliza para conectar un componente con una salida digital óptica (consulte la página 9).
- ⑤ **Toma DIGITAL (COAXIAL)**
Se utiliza para conectar un componente con una salida coaxial digital (consulte la página 9).
- ⑥ **Toma DC OUT**
Proporciona alimentación a un accesorio audiovisual Yamaha. Para obtener más información sobre las conexiones, consulte el manual de instrucciones del accesorio audiovisual.
- ⑦ **Terminales SPEAKERS A/B**
Se utilizan para conectar uno o dos conjuntos de altavoces (consulte la página 9).
- ⑧ **Toma SUBWOOFER OUT**
Se utiliza para conectar un subwoofer con amplificador incorporado (consulte la página 9).
☼
La toma SUBWOOFER OUT atenúa las señales por encima de los 90 Hz.
- ⑨ **Interruptor AUTO POWER STANDBY**

Posición del interruptor	Estado
ON	La unidad entra en el modo de espera automáticamente si no se utiliza durante 8 horas.
OFF	La unidad no entra en el modo de espera automáticamente.

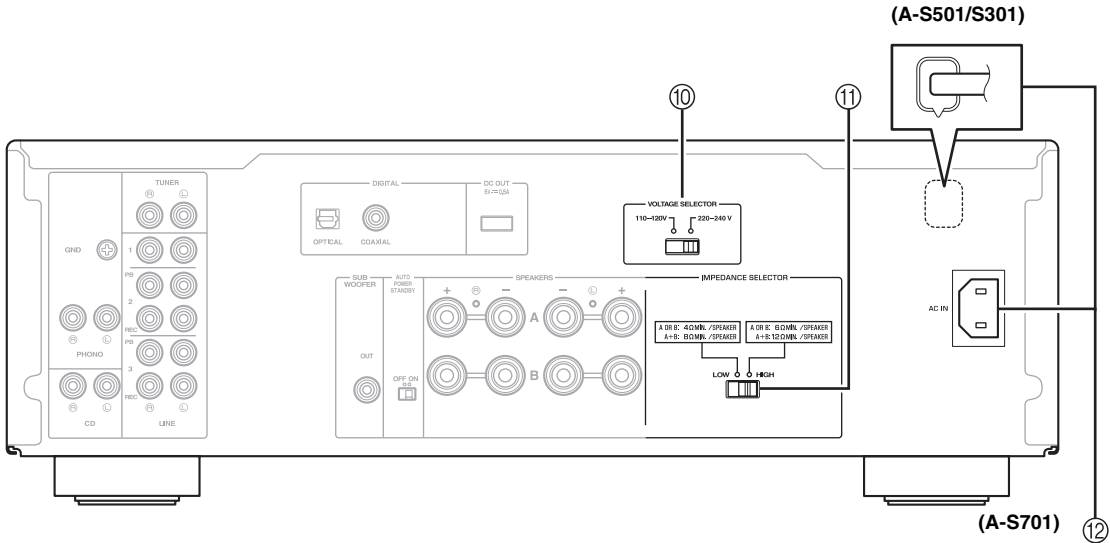

⑩ **VOLTAGE SELECTOR (solo para el modelo general)**

Se utiliza para ajustar la tensión principal local (consulte la página 10).

⑪ **Interruptor IMPEDANCE SELECTOR**

PRECAUCIÓN

No cambie el interruptor IMPEDANCE SELECTOR mientras la unidad esté encendida. Si lo hace, podría averiarla.

Si el interruptor IMPEDANCE SELECTOR no está ajustado en la posición correcta, desconecte el cable de alimentación y deslice el interruptor hasta el tope de una de las dos posiciones.

Seleccione la posición del interruptor en función de la impedancia de los altavoces.

Conexión del altavoz	Impedancia del altavoz	Posición del interruptor
SPEAKERS A o SPEAKERS B	6 Ω o más	HIGH
	4 Ω o más	LOW
SPEAKERS A y SPEAKERS B	12 Ω o más	HIGH
	8 Ω o más	LOW
Bicableado	6 Ω o más	HIGH
	4 Ω o más	LOW

⑫ **AC IN (A-S701)**

Se utiliza para conectar el cable de alimentación suministrado a una toma de CA (consulte la página 10).

Cable de alimentación (A-S501/S301)

Se utiliza para conectar la unidad a una toma de CA (consulte la página 10).

Mando a distancia

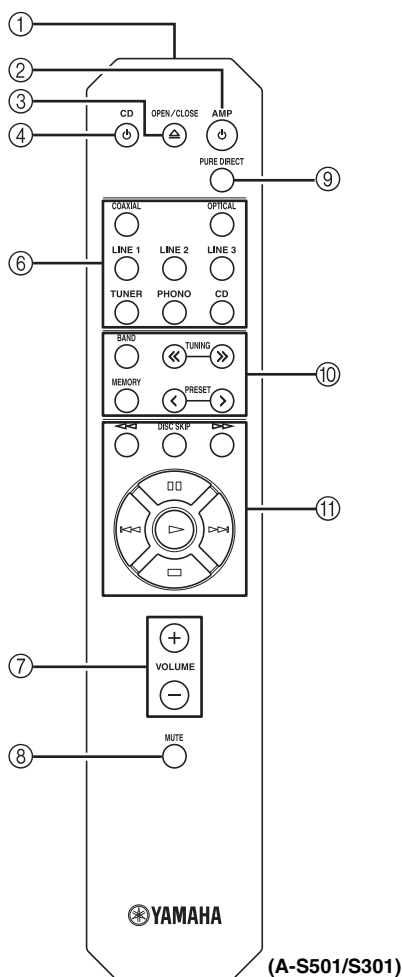
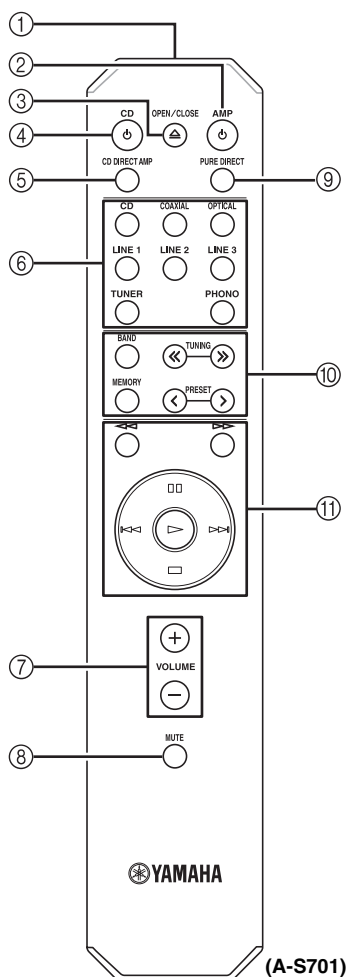

① **Transmisor de señales infrarrojas**

Envía señales infrarrojas.

② **AMP**

Enciende la unidad o la pone en modo de espera.

③ **OPEN/CLOSE**

Abre/cierra la bandeja del disco del reproductor de CD Yamaha.

Consulte el manual de instrucciones del reproductor de CD para obtener más información.

Nota

Aunque se utilice un reproductor de CD Yamaha, es posible que ciertos componentes y características no estén disponibles.

④ **CD**

Enciende el reproductor de CD Yamaha o lo pone en modo de espera. Consulte el manual de instrucciones del reproductor de CD para obtener más información.

Nota

Aunque se utilice un reproductor de CD Yamaha, es posible que ciertos componentes y características no estén disponibles.

⑤ **CD DIRECT AMP (solo A-S701)**

Reproduce el sonido de un CD con la máxima calidad de señal (consulte la página 12).

⑥ **Botones de selección de entrada**

Selecciona la fuente de entrada que se va a escuchar.



Los nombres de las fuentes de entrada se corresponden con los nombres de las tomas de conexión del panel trasero.

⑦ **VOLUME +/-**

Aumenta o reduce el nivel de salida del sonido.

⑧ **MUTE**

Reduce el volumen actual aproximadamente 20 dB. Vuelva a pulsarlo para restablecer la salida de audio al volumen anterior. Si pulsa VOLUME +/- también se cancela el silenciamiento.

El indicador de entrada de la fuente de entrada actual del panel frontal parpadea cuando se silencia la salida.

⑨ **PURE DIRECT**

Reproduce cualquier fuente de entrada con el sonido más puro posible (consulte la página 12).

⑩ **Botones de control del sintonizador Yamaha**

Los siguientes botones se pueden utilizar para controlar diversas funciones de un sintonizador Yamaha.

Para más información, consulte el manual de instrucciones de su componente.

BAND

Selecciona la banda de recepción (FM/AM).

TUNING <</>>

Selecciona la frecuencia de sintonización.

MEMORY

Guarda la emisora FM/AM actual como presintonizada.

PRESET </>

Selecciona una emisora FM/AM presintonizada.

Nota

Es posible que ciertos componentes y características no estén disponibles aunque se utilice un sintonizador Yamaha.

⑪ **Botones de control del reproductor de CD Yamaha**

Los siguientes botones se pueden usar para controlar un reproductor de CD Yamaha.

Para más información, consulte el manual de instrucciones de su componente.



Se desplaza hacia atrás



Se desplaza hacia delante



Salta al siguiente disco en un cargador de CD (solo A-S501/S301)



Hace una pausa en la reproducción



Salta hacia atrás



Salta hacia delante



Inicia la reproducción



Detiene la reproducción

Nota

Aunque se utilice un reproductor de CD Yamaha, es posible que ciertos componentes y características no estén disponibles.

■ Instalación de las pilas

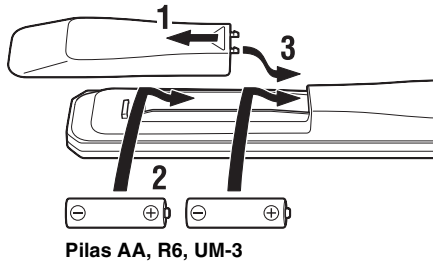

■ Rango operativo

Señale con el mando a distancia al sensor del mando a distancia de la unidad y permanezca dentro del rango de funcionamiento mostrado abajo.

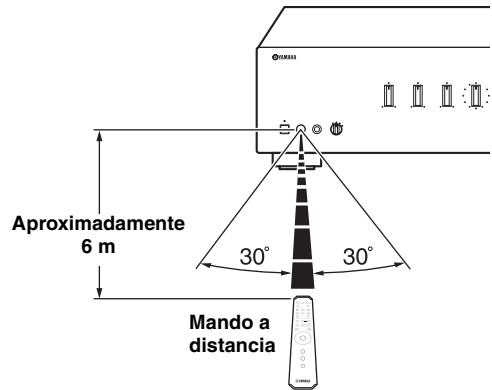

■ Notas sobre el mando a distancia y las pilas

- La zona entre el mando a distancia y la unidad debe estar despejada.
- No vierta agua ni otros líquidos sobre el mando a distancia.
- Tenga cuidado de no dejar caer el mando a distancia.
- No deje ni guarde el mando a distancia en los siguientes entornos:
 - Lugares con mucha humedad, como por ejemplo, cerca del baño
 - Lugares con altas temperaturas, como por ejemplo, cerca de un radiador o una estufa
 - Lugares con temperaturas extremadamente bajas
 - Lugares polvorientos
- Cambie todas las pilas si nota que el rango operativo del mando a distancia se reduce.
- Si las pilas se agotan, extráigalas inmediatamente del mando a distancia para evitar una explosión o fuga de ácido.
- Si descubre que las pilas tienen fugas, descártelas inmediatamente, con cuidado de no tocar el material vertido. Si el material vertido entra en contacto con la piel, los ojos o la boca, enjuáguelos inmediatamente y póngase en contacto con un médico. Limpie a fondo el compartimento de las pilas antes de instalar otras nuevas.
- No mezcle pilas nuevas y usadas. Esto podría acortar la vida útil de las nuevas pilas o hacer que las pilas viejas presenten fugas.
- No mezcle distintos tipos de pilas (alcalinas y de manganeso, por ejemplo). Aunque las pilas tengan el mismo aspecto, podrían tener especificaciones distintas.
- Deshágase de las pilas de acuerdo con su normativa regional.
- Mantenga las pilas en un lugar fuera del alcance de los niños.
Las pilas pueden ser peligrosas si un niño se las mete en la boca.
- Si piensa no utilizar esta unidad durante un periodo largo de tiempo, saque las pilas de la unidad. De lo contrario, las pilas se gastarán y pueden provocar una fuga del líquido de la pila que puede dañar esta unidad.

CONEXIONES

Conexión de los altavoces y los componentes fuente

Asegúrese de conectar L (izquierda) a L, R (derecha) a R, “+” a “+” y “-” a “-”. Si las conexiones son incorrectas, no obtendrá sonido en los altavoces. Si la polaridad de las conexiones de los altavoces es incorrecta, el sonido no será natural y notará ausencia de graves. Consulte también el manual de instrucciones de cada componente.

Asegúrese de usar cables RCA o un cable óptico para conectar los componentes de audio.

PRECAUCIÓN

No conecte esta unidad ni otros componentes a la toma principal de alimentación hasta que no haya finalizado las conexiones entre todos los componentes.

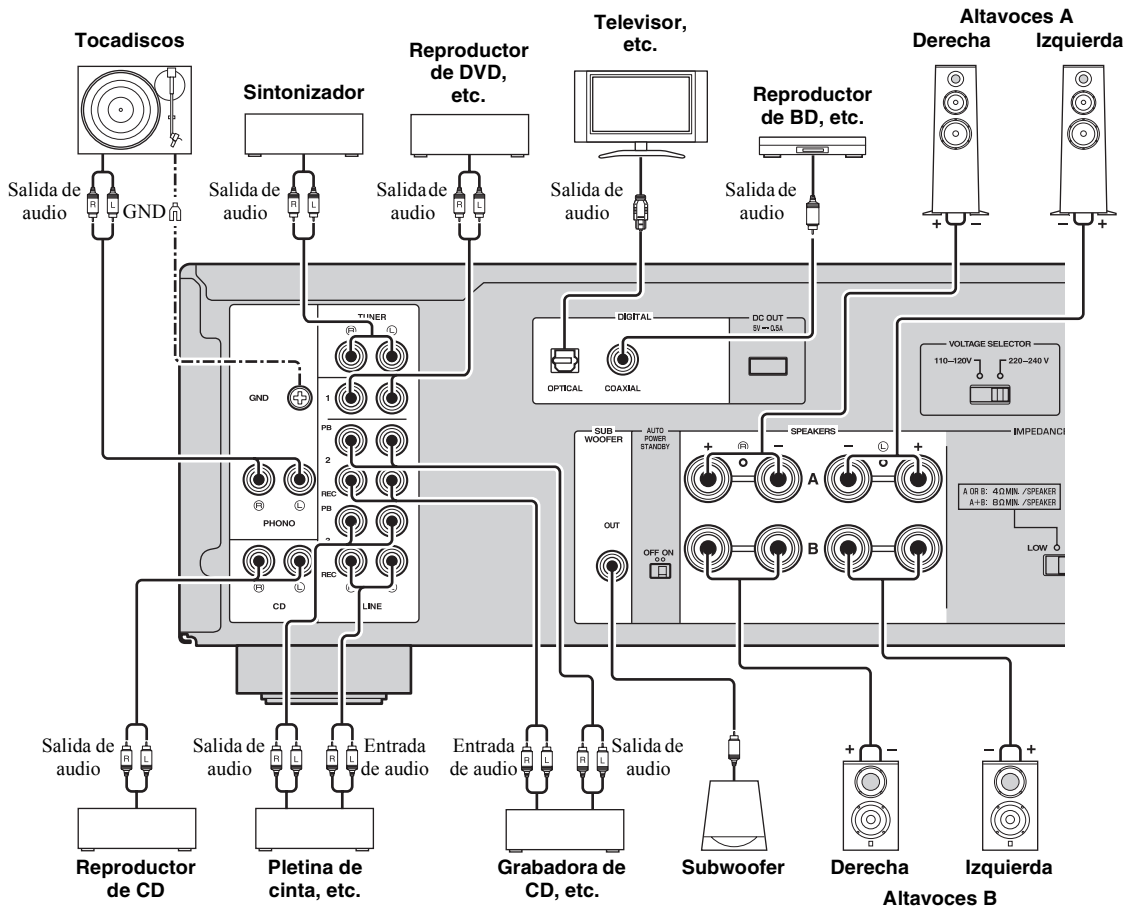

Solo pueden recibirse señales PCM en las tomas DIGITAL (OPTICAL/COAXIAL) de esta unidad. Para obtener más información sobre las señales PCM compatibles, consulte la página 15.

- ☀ Las tomas PHONO están diseñadas para conectar un tocadiscos con un cartucho MM.
- Conecte el tocadiscos al terminal GND para reducir el ruido en la señal. No obstante, en algunos tocadiscos, es posible que escuche menos ruido sin la conexión GND.

■ Tomas REC

- Las señales de audio no se emiten a través de las tomas de salida LINE 2 REC o LINE 3 REC si se ha seleccionado LINE 2 o LINE 3 con el selector INPUT.
- Los controles VOLUME, BASS, TREBLE, BALANCE y LOUDNESS y la función CD DIRECT (o la función PURE DIRECT) no afectan a la fuente que se está grabando.

■ Conexión de los cables de altavoz

- ① Retire aproximadamente 10 mm de aislante en cada extremo de cada cable de altavoz.
- ② Retuerza juntos los cables pelados con firmeza.
- ③ Afloje el interruptor.
- ④ Introduzca un cable pelado en el orificio situado en el lateral de cada terminal.
- ⑤ Apriete el interruptor para fijar el cable.

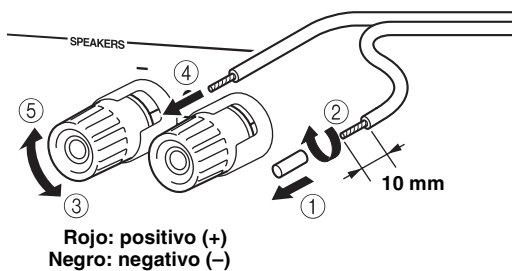

PRECAUCIÓN

- Ajuste el interruptor IMPEDANCE SELECTOR según la impedancia de los altavoces que deba conectar (consulte la página 5).
- No deje que los cables pelados de los altavoces se toquen entre sí ni toquen pieza metálica alguna de esta unidad. Podría averiar la unidad y/o los altavoces.

■ Conexión a través de una clavija banana (solo los modelos generales y de Norteamérica, China y Australia)

- ① Apriete el interruptor.
- ② Inserte la clavija banana en el extremo del terminal correspondiente.

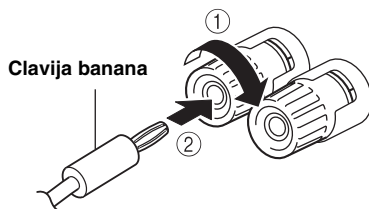

■ Conexión de doble cable

En el caso de los altavoces compatibles con la conexión de doble cable, la unidad de rango medio/agudos y el altavoz de graves de los altavoces pueden controlarse de forma independiente a través de las conexiones mostradas en la siguiente ilustración, para disfrutar de un sonido nítido en los rangos medios y altos.

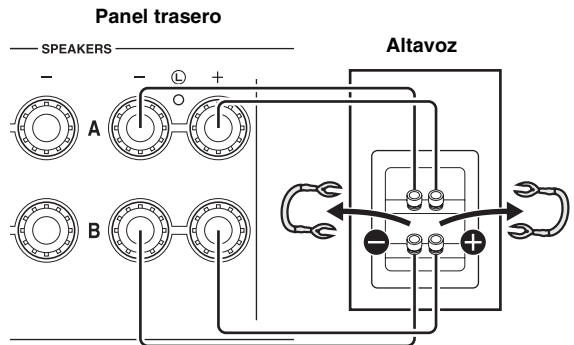

Conecte el otro altavoz al otro conjunto de terminales de la misma forma.

Nota

Cuando realice conexiones de doble cable, quite los puentes o los cables de los altavoces. Consulte los manuales de instrucciones de los altavoces para obtener más información.



Para poder utilizar las conexiones de doble cable, sitúe el selector SPEAKERS del panel frontal en la posición A+B BI-WIRING.

Conexión del cable de alimentación

PRECAUCIÓN

(Solo para el modelo general)

Antes de conectar el cable de alimentación, asegúrese de que ajusta el VOLTAGE SELECTOR de esta unidad de acuerdo con su voltaje local. El ajuste incorrecto de VOLTAGE SELECTOR puede provocar un incendio y daños a esta unidad.

■ AC IN (A-S701)

Conecte el cable de alimentación suministrado a la entrada AC IN una vez realizadas las demás conexiones.

■ Cable de alimentación (A-S501/S301)

Conecte el cable de alimentación a una toma de CA una vez realizado el resto de conexiones.

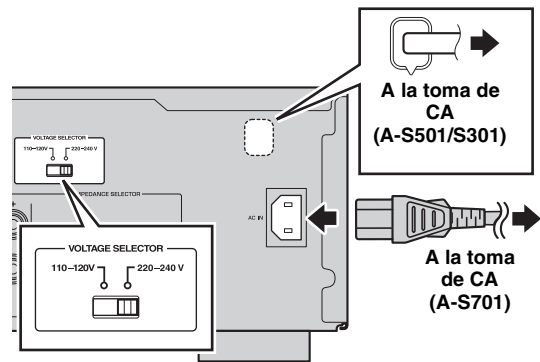

REPRODUCCIÓN

Reproducción de una fuente

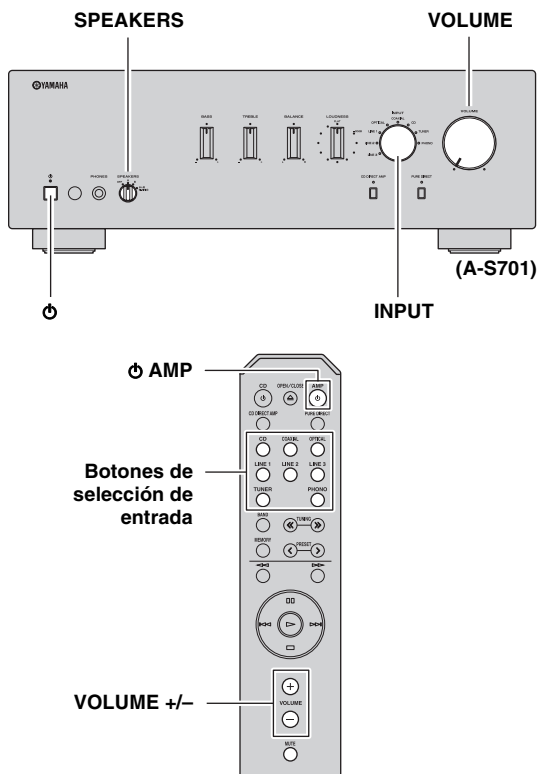

1 Gire el control VOLUME del panel frontal en sentido contrario a las agujas del reloj hasta el tope, para evitar sonidos fuertes repentinos.

2 Pulse el interruptor ⏻ (alimentación) en el panel frontal para encender la unidad.

3 Gire el selector INPUT del panel frontal (o pulse uno de los botones de selección de entrada del mando a distancia) para seleccionar la fuente de entrada que quiera escuchar.

El indicador de la fuente de entrada seleccionada se iluminará.

4 Gire el selector SPEAKERS del panel frontal para seleccionar SPEAKERS A, B o A+B BI-WIRING.



Ajuste el selector SPEAKERS a la posición A+B BI-WIRING cuando haya conectados dos conjuntos de altavoces utilizando conexiones de doble cable o si utiliza dos conjuntos de altavoces al mismo tiempo (A y B).

5 Reproduzca la fuente de entrada seleccionada.

6 Gire el control VOLUME en el panel frontal (o pulse VOLUME +/- en el mando a distancia) para ajustar el nivel de salida de sonido.



Puede ajustar el sonido que desee con los controles BASS, TREBLE, BALANCE y LOUDNESS, el botón CD DIRECT AMP o con el botón PURE DIRECT del panel frontal.

7 Al terminar la escucha, vuelva a pulsar el interruptor ⏻ (alimentación) del panel frontal para apagar la unidad.



Si se pulsa ⏻ AMP en el mando a distancia mientras el interruptor ⏻ (alimentación) del panel frontal está en posición de encendido, la unidad pasará a modo de espera. Vuelva a pulsar ⏻ AMP para encender la unidad.

Ajuste del sonido deseado

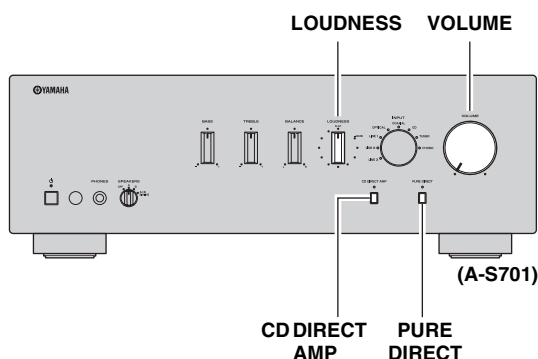

■ Escuchar las frecuencias altas y bajas incluso a bajo volumen (LOUDNESS)

Disfrute de un sonido natural incluso a bajo volumen reduciendo el nivel de sonido de rango medio y compensando la pérdida de sensibilidad del oído humano en las frecuencias altas y bajas a bajo volumen.

PRECAUCIÓN

Si la función CD DIRECT AMP (o la función PURE DIRECT) está activada con el control LOUDNESS ajustado en un determinado nivel, las señales de entrada omiten los ajustes del control de volumen, por lo que el nivel de salida de sonido aumenta de forma brusca. Para evitar daños auditivos o averías en los altavoces, es importante pulsar el botón CD DIRECT AMP (o el botón PURE DIRECT) **DESPUÉS de haber bajado el nivel de salida de sonido o DESPUÉS de comprobar que el control LOUDNESS está correctamente ajustado.**

- 1 Ajuste el control LOUDNESS en la posición FLAT.**
- 2 Gire el control VOLUME en el panel frontal (o pulse VOLUME +/- en el mando a distancia) para ajustar el nivel de salida de sonido en el nivel más alto de escucha que desee.**
- 3 Gire el control LOUDNESS en sentido contrario a las agujas del reloj hasta obtener el volumen de sonido que desee.**

■ Reproducción de un sonido puro y de alta fidelidad (PURE DIRECT)

Si la función PURE DIRECT está activada, es posible reducir el ruido omitiendo el circuito no utilizado por la señal de entrada de audio y cortando la alimentación al circuito.

Por tanto, puede reproducir la música con un sonido directo y de alta calidad en todas las fuentes de entrada. El indicador encima del botón PURE DIRECT se ilumina al activar esta función.

Nota

Los controles BASS, TREBLE, BALANCE y LOUDNESS no funcionan mientras la función PURE DIRECT está activada.

■ Reproducción del sonido de un CD con la máxima calidad (CD DIRECT AMP) (solo A-S701)

Si selecciona una fuente de entrada distinta del CD, al pulsar el botón CD DIRECT AMP la fuente de entrada pasa a CD.

Función CD Direct Amp

Esta función interrumpe la alimentación al circuito que no se utiliza para la reproducción de un CD, convierte la señal de entrada a la fase normal y la fase inversa y equilibra la transferencia al volumen electrónico. Con los siguientes efectos, es posible obtener un sonido más fiel al original.

- mejora de la relación señal/ruido
- supresión de ruido externo
- reducción de las distorsiones

Notas

- Los controles BASS, TREBLE, BALANCE y LOUDNESS no funcionan mientras la función CD DIRECT AMP está activada.
- Conecte el reproductor de CD a las tomas de entrada de CD si utiliza la función CD Direct.
- La función CD DIRECT AMP se desactiva si se realiza la siguiente operación.
 - Selecciona una fuente de entrada diferente de CD con el selector INPUT.
 - Activa la función PURE DIRECT.

SOLUCIÓN DE PROBLEMAS

Consulte el siguiente cuadro cuando el aparato no funcione bien. Si el problema no aparece en la siguiente lista o las instrucciones no le ayudan, desactive el equipo, desconecte el cable de alimentación y consulte con un centro de servicio o con un distribuidor Yamaha autorizado.

Problema	Causa	Remedio	Consulte la página
La unidad no se enciende.	El cable de alimentación no está conectado o el conector no se ha insertado completamente.	Conecte el cable de alimentación firmemente.	10
	Se ha pulsado el botón Φ AMP del mando a distancia cuando la unidad está apagada.	Pulse el interruptor Φ (alimentación) en el panel frontal hasta la posición de encendido.	2
	El ajuste de impedancia del altavoz conectado es demasiado pequeño.	Utilice altavoz/es con la impedancia de altavoz correcta.	5
	Los circuitos de protección se han activado al detectar un cortocircuito, etc.	Compruebe que los cables del altavoz no se tocan y vuelva a encender la unidad.	10
	Hay un problema de circuitería interna en la unidad.	Desconecte el cable de alimentación y póngase en contacto con el distribuidor autorizado de Yamaha o centro de servicio técnico más cercano.	—
La unidad se apaga repentinamente y el indicador de alimentación parpadea.	Los cables de los altavoces se tocan entre sí o se cortocircuitan en el panel trasero.	Conecte correctamente los cables de los altavoces y vuelva a pulsar el interruptor Φ (alimentación). Los indicadores INPUT parpadean y el volumen se reduce al mínimo automáticamente. A continuación, los indicadores INPUT dejan de parpadear y se ilumina la última fuente de entrada seleccionada. Confirme que la salida de sonido es normal en los altavoces aumentando progresivamente el volumen.	10
	El altavoz no funciona correctamente.	Cambie el conjunto de altavoces y vuelva a pulsar el botón Φ (alimentación). Los indicadores INPUT parpadean y el volumen se reduce al mínimo automáticamente. A continuación, los indicadores INPUT dejan de parpadear y se ilumina la última fuente de entrada seleccionada. Confirme que el sonido es normal en los altavoces aumentando progresivamente el volumen.	—
	Los circuitos de protección se han activado al detectar una entrada o un nivel de volumen excesivos.	Gire el control VOLUME del panel frontal para reducir el nivel del volumen y, después, encienda la unidad de nuevo.	—
	Los circuitos de protección se han activado por la temperatura interna excesiva.	Deje pasar unos 30 minutos para que descienda la temperatura interior de la unidad, gire el control VOLUME del panel frontal para reducir el volumen y, después, vuelva a encender la unidad. Ponga la unidad en lugares en los que pueda disiparse bien el calor.	—
	No ha deslizado completamente el interruptor IMPEDANCE SELECTOR hasta una de sus posiciones.	Apague la unidad y deslice el interruptor IMPEDANCE SELECTOR completamente hasta la posición correcta.	5
	El interruptor IMPEDANCE SELECTOR no está ajustado a la posición correcta.	Ajuste el interruptor IMPEDANCE SELECTOR en la posición correspondiente a la impedancia de sus altavoces.	5
	Esta unidad ha sido expuesta a una descarga eléctrica externa intensa (rayo o electricidad estática intensa).	Apague la unidad, desconecte el cable de alimentación, vuelva a conectarlo transcurridos 30 segundos y utilice la unidad con normalidad.	—
	Hay un problema de circuitería interna en la unidad.	Desconecte el cable de alimentación y póngase en contacto con el distribuidor autorizado de Yamaha o centro de servicio técnico más cercano.	—
No hay sonido.	El sonido está silenciado.	Pulse el botón MUTE del mando a distancia o gire el control VOLUME.	7
	Conexión incorrecta de los cables.	Conecte correctamente el cable estéreo de las unidades de audio y los cables de los altavoces. Si el problema persiste, los cables podrán estar defectuosos.	9

Problema	Causa	Remedio	Consulte la página
No hay sonido.	La reproducción se ha detenido en el componente conectado.	Encienda el componente e inicie la reproducción.	11
	No se ha seleccionado ninguna fuente de entrada adecuada.	Seleccione una fuente de entrada adecuada con el selector INPUT del panel frontal (o con uno de los botones de selección de entrada del mando a distancia).	11
	El selector SPEAKERS no se ha ajustado correctamente.	Ajuste el selector SPEAKERS correspondiente en la posición A, B o A+B BI-WIRING.	11
	El ajuste de la fuente de audio de salida del componente conectado no es PCM.	Solo pueden reproducirse fuentes de audio PCM a través de las tomas DIGITAL (OPTICAL/ COAXIAL) de esta unidad. Ajuste la fuente de audio de salida del componente conectado en PCM.	16
El sonido desaparece de repente.	La función de apagado automático se ha activado.	Asegúrese de que el problema no tiene otras causas y vuelva a encender la unidad. Para desactivar la función AUTO POWER STANDBY, sitúe el interruptor AUTO POWER STANDBY del panel posterior en OFF.	4
Solo se escucha el altavoz de un lado.	Conexión incorrecta de los cables.	Conecte los cables correctamente. Si el problema persiste, los cables podrán estar defectuosos.	9
	Ajuste incorrecto del control BALANCE.	Ajuste el control BALANCE en la posición adecuada.	3
No hay graves ni sensación ambiental.	Los cables + y – se han conectado al revés en el amplificador o en los altavoces.	Conecte los cables de los altavoces con la fase correcta + y –.	10
Se oye un sonido de “zumbido”.	Conexión incorrecta de los cables.	Conecte las tomas de audio con firmeza. Si el problema persiste, los cables podrán estar defectuosos.	9, 10
	No hay conexión entre el tocadiscos y el terminal GND.	Establezca la conexión GND entre el tocadiscos y la unidad.	9
El nivel del volumen no se puede aumentar o se distorsiona el sonido.	El componente conectado a las tomas LINE 2 REC o LINE 3 REC de la unidad está apagado.	Encienda el componente.	—
El sonido se degrada al utilizar los auriculares conectados al reproductor de CD conectado a esta unidad.	La unidad está apagada o en modo de espera.	Encienda esta unidad.	—
El nivel de sonido es bajo.	El sonido está silenciado.	Pulse el botón MUTE del mando a distancia o gire el control VOLUME.	7
	La función del control de volumen está activa.	Baje el volumen, ajuste el control LOUDNESS a la posición FLAT y vuelva a ajustar el volumen.	12
El nivel de sonido es bajo durante la reproducción de un disco.	El tocadiscos se ha conectado a tomas que no son PHONO.	Conecte el tocadiscos a las tomas PHONO.	9
	El disco se está reproduciendo en un tocadiscos con un cartucho MC.	Utilice un tocadiscos equipado con un cartucho MM.	9
Utilizar los controles BASS, TREBLE, BALANCE y LOUDNESS no afecta al sonido.	La función CD DIRECT o la función PURE DIRECT está activada.	La función CD DIRECT o la función PURE DIRECT debe desactivarse para utilizar esos controles.	12

ESPECIFICACIONES

SECCIÓN DE AUDIO

Elemento		A-S701	A-S501	A-S301
Potencia de salida RMS mínima	8 Ω, de 20 Hz a 20 kHz, 0,019% THD	100 W + 100 W	85 W + 85 W	60 W + 60 W
	6 Ω, de 20 Hz a 20 kHz, 0,038% THD (Salvo para los modelos de Asia y China)	120 W + 120 W	100 W + 100 W	70 W + 70 W
Potencia dinámica por canal (IHF)	8 Ω	140 W	130 W	100 W
	6 Ω	170 W	150 W	120 W
	4 Ω	220 W	185 W	140 W
	2 Ω	290 W	220 W	150 W
Potencia máxima por canal	1 kHz, 0,7% THD, 4 Ω (Solo modelos para Reino Unido y Europa)	160 W	120 W	95 W
Potencia IEC	1 kHz, 0,019% THD, 8 Ω (Solo modelos para Reino Unido y Europa)	115 W	100 W	75 W
Ancho de banda de alimentación	0,04% THD, 50 W, 8 Ω	De 10 Hz a 50 kHz	—	—
	0,04% THD, 42,5 W, 8 Ω	—	De 10 Hz a 50 kHz	—
	0,04% THD, 30 W, 8 Ω	—	—	De 10 Hz a 50 kHz
Factor de amortiguación (SPEAKERS A)	1 kHz, 8 Ω	240 o más		210 o más
Potencia de salida máxima efectiva (JEITA)	1 kHz, 10% THD, 8 Ω (Solo los modelos generales y de Asia y China)	145 W	130 W	100 W
	1 kHz, 10% THD, 6 Ω (Solo para el modelo general)	170 W	—	—
Sensibilidad de entrada/impedancia de entrada	PHONO (MM)	3,0 mV/47 kΩ		
	CD, etc.	200 mV/47 kΩ		
Señal de entrada máxima	PHONO (MM) (1 kHz, 0.03% THD)	45 mV o más		
	CD etc. (1 kHz, 0,5% THD)	2,2 V o más		
Nivel de salida/impedancia de salida	REC OUT	200 mV/1,0 kΩ o menos		
	SUBWOOFER OUT (frecuencia de corte: 100 Hz)	3,5 V/1,2 kΩ		
Salida nominal en toma PHONES / impedancia	CD, etc. (entrada 1 kHz, 200 mV, 8 Ω)	470 mV/470 Ω	430 mV/470 Ω	360 mV/470 Ω
Respuesta de frecuencia	CD, etc. (de 20 Hz a 20 kHz)	0 ± 0,5 dB		
	CD, etc. PURE DIRECT activado (de 10 Hz a 100 kHz)	0 ± 1,0 dB		
Desviación de ecualización RIAA	PHONO (MM)	± 0,5 dB		
Distorsión armónica total	PHONO (MM) a REC OUT (de 20 Hz a 20 kHz, 2,5 V)	0,03% o menos		
	CD, etc. a SPEAKERS (de 20 Hz a 20 kHz, 50 W, 8 Ω)	0,019% o menos	—	—
	CD, etc. a SPEAKERS (de 20 Hz a 20 kHz, 45 W, 8 Ω)	—	0,019% o menos	—
	CD, etc. a SPEAKERS (de 20 Hz a 20 kHz, 30 W, 8 Ω)	—	—	0,019% o menos

ESPECIFICACIONES

Elemento		A-S701	A-S501	A-S301
Relación señal a ruido (red IHF-A)	PHONO (MM) (entrada de 5 mV cortocircuitada)	82 dB o más		
	CD, etc. PURE DIRECT activado (entrada de 200 mV cortocircuitada)	99 dB o más		
	CD DIRECT AMP activado	104 dB o más	—	—
Ruido residual (red IHF-A)		40 µV		
Separación de canales	CD, etc. (entrada de 5,1 kΩ cortocircuitada, 1 kHz)	65 dB o más		
	CD, etc. (entrada de 5,1 kΩ cortocircuitada, 10 kHz)	50 dB o más		
Características de control de tono	BASS	Potenciador/ corte (20 Hz)	± 10 dB	
		Frecuencia de transición	400 Hz	
	TREBLE	Potenciador/ corte (20 kHz)	± 10 dB	
		Frecuencia de transición	3,5 kHz	
Control continuo de volumen	Atenuación (1 kHz)	-30 dB		
Formato de audio digital compatible (OPTICAL/COAXIAL)	PCM (2 canales)	192/176,4/96/88,2/48/44,1/32 kHz		
Longitud de palabras PCM		24 bits/16 bits		

GENERALIDADES

Elemento		A-S701	A-S501	A-S301
Alimentación	Modelos para Estados Unidos y Canadá	120 V CA, 60 Hz		
	Modelos para Asia	220-240 V CA, 50/60 Hz		
	Modelos generales	110-120 V CA/220-240 V CA, 50/60 Hz		
	Modelos para China	—	220 V CA, 50 Hz	
	Modelos para Corea	—	—	220 V CA, 60 Hz
	Modelos para Australia	240 V CA, 50 Hz		
	Modelos para Reino Unido y Europa	230 V CA, 50 Hz		
Consumo eléctrico	Modelos para Estados Unidos y Canadá, generales, Australia, Reino Unido y Europa	270 W	240 W	190 W
	Modelos para Asia	230 W	220 W	170 W
	Modelos para China	—	220 W	170 W
	Modelos para Corea	—	—	190 W
Consumo eléctrico en espera		0,5 W		
Consumo máximo de energía	1 kHz 6 Ω 10% THD (Solo para el modelo general)	580 W	510 W	430 W
Dimensiones	An × Al × Prof	435 × 151 × 387 mm		
Peso		11,2 kg	10,3 kg	9,0 kg

Las especificaciones están sujetas a cambios sin previo aviso.

Información para usuarios sobre recolección y disposición de equipamiento viejo y baterías usadas



Estos símbolos en los productos, embalaje, y/o documentación que se acompañe significan que los productos electrónicos y eléctricos usados y las baterías usadas no deben ser mezclados con desechos domésticos corrientes.

Para el tratamiento, recuperación y reciclado apropiado de los productos viejos y las baterías usadas, por favor llévelos a puntos de recolección aplicables, de acuerdo a su legislación nacional y las directivas 2002/96/EC y 2006/66/EC.



Al disponer de estos productos y baterías correctamente, ayudará a ahorrar recursos valiosos y a prevenir cualquier potencial efecto negativo sobre la salud humana y el medio ambiente, el cual podría surgir de un inapropiado manejo de los desechos.

Para más información sobre recolección y reciclado de productos viejos y baterías, por favor contacte a su municipio local, su servicio de gestión de residuos o el punto de venta en el cual usted adquirió los artículos.



[Información sobre la disposición en otros países fuera de la Unión Europea]

Estos símbolos sólo son válidos en la Unión Europea. Si desea deshacerse de estos artículos, por favor contacte a sus autoridades locales y pregunte por el método correcto de disposición.

Nota sobre el símbolo de la batería (ejemplos de dos símbolos de la parte inferior)

Este símbolo podría ser utilizado en combinación con un símbolo químico. En este caso el mismo obedece a un requerimiento dispuesto por la Directiva para el elemento químico involucrado.

Pb

LET OP: LEES HET VOLGENDE VOOR U DIT TOESTEL IN GEBRUIK NEEMT.

- Om er zeker van te kunnen zijn dat u de optimale prestaties uit uw toestel haalt, dient u deze handleiding zorgvuldig door te lezen. Bewaar de handleiding op een veilige plek zodat u er later nog eens iets in kunt opzoeken.
- Installeer dit geluidssysteem op een goed geventileerde, koele, droge en schone plek uit de buurt van direct zonlicht, warmtebronnen, trillingen, stof, vocht, en/of kou. Houd de volgende minimumruimte rond het toestel aan voor ventilatiedoelinden.
Boven: 30 cm
Achter: 20 cm
Zijkanten: 20 cm
- Plaats dit toestel uit de buurt van andere elektrische apparatuur, motoren of transformatoren om storend gebrom te voorkomen.
- Stel dit toestel niet bloot aan plotselinge temperatuurswisselingen van koud naar warm en plaats het toestel niet in een omgeving met een hoge vochtigheidsgraad (bijv. in een ruimte met een luchtbevochtiger) om te voorkomen dat zich binnenin het toestel condens vormt, wat zou kunnen leiden tot elektrische schokken, brand, schade aan dit toestel en/of persoonlijk letsel.
- Vermijd plekken waar andere voorwerpen op het toestel kunnen vallen, of waar het toestel blootstaat aan druppelende of spattende vloeistoffen. Plaats de volgende dingen niet bovenop dit toestel:
 - Andere componenten, daar deze schade kunnen veroorzaken en/of de afwerking van dit toestel kunnen doen verkleuren.
 - Brandende voorwerpen (bijv. kaarsen), daar deze brand, schade aan dit toestel en/of persoonlijk letsel kunnen veroorzaken.
 - Voorwerpen met vloeistoffen, daar deze elektrische schokken voor de gebruiker en/of schade aan dit toestel kunnen veroorzaken wanneer de vloeistof daaruit in het toestel terecht komt.
- Dek het toestel niet af met een krant, tafellaken, gordijn enz. zodat de koeling niet belemmerd wordt. Als de temperatuur binnenin het toestel te hoog wordt, kan dit leiden tot brand, schade aan het toestel en/of persoonlijk letsel.
- Steek de stekker van dit toestel pas in het stopcontact als alle aansluitingen gemaakt zijn.
- Gebruik het toestel niet wanneer het ondersteboven is geplaatst. Het kan hierdoor oververhit raken, wat kan leiden tot schade.
- Gebruik geen overdreven kracht op de schakelaars, knoppen en/of snoeren.
- Wanneer u de stekker uit het stopcontact haalt, moet u aan de stekker zelf trekken, niet aan het snoer.
- Maak dit toestel niet schoon met chemische oplosmiddelen; dit kan de afwerking beschadigen. Gebruik alleen een schone, droge doek.
- Gebruik alleen het op dit toestel aangegeven voltage. Gebruik van dit toestel bij een hoger voltage dan aangegeven is gevaarlijk en kan leiden tot brand, schade aan het toestel en/of persoonlijk letsel. Yamaha aanvaardt geen aansprakelijkheid voor enige schade veroorzaakt door gebruik van dit toestel met een ander voltage dan aangegeven staat.
- Om schade door blikseminslag te voorkomen, dient u de stekker uit het stopcontact te halen wanneer het onweert.
- Probeer niet zelf wijzigingen in dit toestel aan te brengen of het te repareren. Neem contact op met erkend Yamaha servicepersoneel wanneer u vermoedt dat het toestel reparatie behoeft. Probeer in geen geval de behuizing open te maken.
- Wanneer u dit toestel voor langere tijd niet zult gebruiken (bijv. vakantie), dient u de stekker uit het stopcontact te halen.
- Lees het hoofdstuk "VERHELPEN VAN STORINGEN" over veel voorkomende vergissingen bij de bediening voor u de conclusie trekt dat het toestel een storing of defect vertoont.
- Voor u het toestel verplaatst, dient u op Φ (aan/uit) te drukken om het toestel in wachtstand te zetten, en vervolgens de stekker uit het stopcontact te halen.
- Er zal zich condens vormen wanneer de omgevingstemperatuur plotseling verandert. Haal de stekker uit het stopcontact en laat het toestel met rust.
- Wanneer het toestel langere tijd achter elkaar gebruikt wordt, kan het warm worden. Schakel de stroom uit en laat het toestel afkoelen.
- Installeer dit toestel in de buurt van een stopcontact op een plek waar u de stekker gemakkelijk kunt bereiken.
- De batterijen mogen niet worden blootgesteld aan hitte, zoals door direct zonlicht, vuur of iets dergelijks.
- Een te hoge geluidsdruk (volume) van een oortelefoon of hoofdtelefoon kan leiden tot gehoorschade.

De stroomvoorziening van dit toestel is niet afgesloten zolang de stekker in het stopcontact zit, ook al is het toestel zelf uitgeschakeld met Φ . Dit is de zogenaamde wachtstand. In deze toestand is het toestel ontworpen een zeer kleine hoeveelheid stroom te verbruiken.

WAARSCHUWING

OM DE RISICO'S VOOR BRAND OF ELEKTRISCHE SCHOKKEN TE VERMINDEREN, MAG U DIT TOESTEL IN GEEN GEVAL BLOOTSTELLEN AAN VOCHT OF REGEN.



Dit etiket moet op het product worden aangebracht wanneer de bovenkant heet kan worden tijdens gebruik.

INHOUD

NUTTIGE FUNCTIES	1	AFSPELEN	11
MEEGELEVERDE ACCESSOIRES	1	Een bron afspelen.....	11
REGELAARS EN HUN FUNCTIES	2	Naar de gewenste weergave bijregelen	12
Voorpaneel.....	2	VERHELPEN VAN STORINGEN	13
Achterpaneel	4	SPECIFICATIES	15
Afstandsbediening	6		
AANSLUITINGEN	9		
Luidsprekers en broncomponenten			
aansluiten	9		
Het netsnoer aansluiten	10		

Over deze handleiding

-  geeft een bedieningstip aan.
- De illustraties in deze gebruikershandleiding zijn A-S701.
- Afhankelijk van het model zijn er sommige landen/regio's waar het niet wordt verkocht.

NUTTIGE FUNCTIES

Met dit toestel kunt u:

- ◆ Genieten van de hoogste geluidskwaliteit van compact discs met behulp van de functie cd-direct (alleen A-S701) (zie bladzijde 12)
- ◆ Genieten van puur Hi-Fi-geluid met behulp van de functie Pure Direct (zie bladzijde 12)
- ◆ Energie besparen met behulp van de AUTO POWER STANDBY-schakelaar (zie bladzijde 4)
- ◆ De afstandsbediening van dit toestel gebruiken voor het bedienen van een Yamaha tuner en/of cd-speler (zie bladzijde 7)
- ◆ De bassen versterken door een subwoofer (lagetonenluidspreker) aan te sluiten (zie bladzijde 9)

MEEGELEVERDE ACCESSOIRES

Controleer of u alle volgende onderdelen ontvangen heeft.

Afstandsbediening

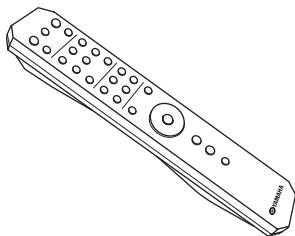

Batterijen (x2)
(AA, R6, UM-3)

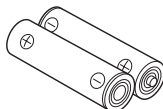

Netsnoer
(alleen A-S701)

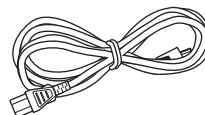

REGELAARS EN HUN FUNCTIES

Voorpaneel

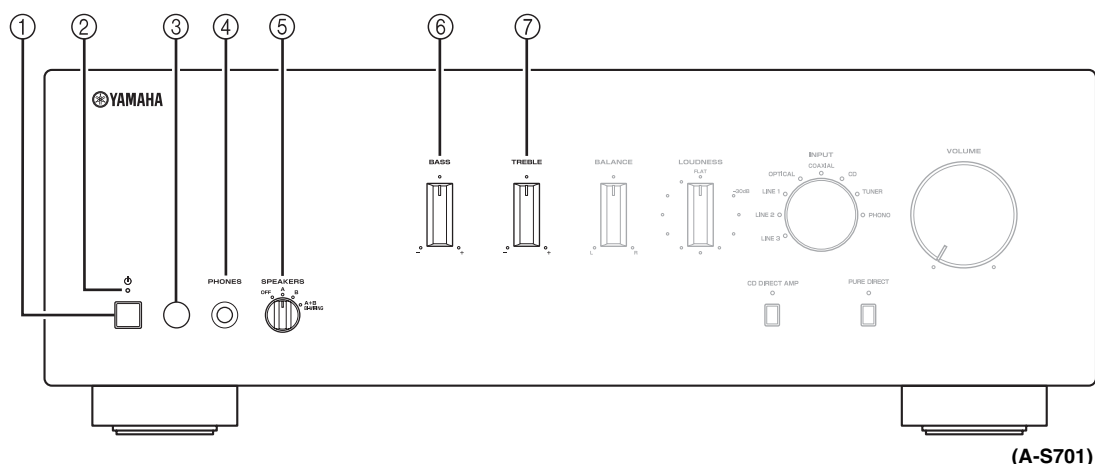

(A-S701)

① **⏻-knop (aan/uit)**

Schakelt het toestel in en uit.

Opmerking

Zelfs indien het toestel uitgeschakeld is, verbruikt het toestel nog een kleine hoeveelheid stroom.

② **Aan/uitlampje**

Lampje	Status
Helder brandend	Het toestel is ingeschakeld.
Gedempt	Het toestel staat in wachtstand. Voor meer informatie over de "wachtstand", zie bladzijde 6.
Uit	Het toestel is uitgeschakeld.

③ **Afstandsbedieningssensor**

Ontvangt infrarode signalen van de afstandsbediening.

④ **PHONES-aansluiting**

Sluit uw hoofdtelefoon aan.

⑤ **SPEAKERS-keuzeknop**

Keuzeknopstand	Status van de luidsprekers
OFF	Beide luidsprekersets zijn uitgeschakeld.
A of B	De luidsprekerset die is aangesloten op de A- of B-aansluitingen is ingeschakeld.
A+B BI-WIRING	Beide luidsprekersets zijn ingeschakeld.

⑥ **BASS-regelaar**

Verhoogt of verlaagt de versterking van de lage tonen. De 0-stand levert een vlakke klank op. Bedieningsbereik: -10 dB tot +10 dB

⑦ **TREBLE-regelaar**

Verhoogt of verlaagt de versterking van de hoge tonen. De 0-stand levert een vlakke klank op. Bedieningsbereik: -10 dB tot +10 dB

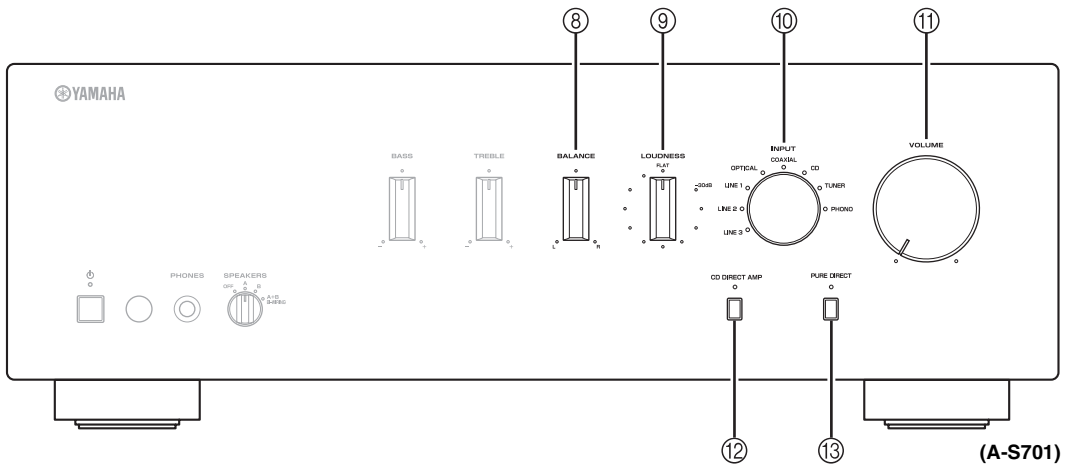

⑧ BALANCE-regelaar

Regelt de geluidsbalans van de linker- en rechterluidsprekers om onevenwichtig geluid te compenseren.

Opmerking

Als u aan de BALANCE-regelaar draait tot aan het uiterste van L (links) of R (rechts), wordt de uitvoer via het andere kanaal uitgeschakeld.

⑨ LOUDNESS-regelaar

Behoud het volledige klankbereik bij alle volumeniveaus (zie bladzijde 12).

⑩ INPUT-keuzeknop en -lampjes

Hiermee kiest u de ingangsbron waar u naar wilt luisteren. De lampjes van de ingangsbronnen lichten op als de overeenkomstige ingangsbronnen worden gekozen.



De namen van de ingangsbronnen stemmen overeen met de namen van de aansluitingen op het achterpaneel.

⑪ VOLUME-regelaar

Verhoogt of verlaagt het geluidsniveau.

⑫ CD DIRECT AMP-toets en -lampje (alleen A-S701)

Geeft cd-geluid weer in de hoogste signaalkwaliteit (zie bladzijde 12).

Het lampje erboven licht op als deze functie ingeschakeld is.

⑬ PURE DIRECT-toets en -lampje

Geeft elke ingangsbron weer in de zuiverst mogelijke kwaliteit (zie bladzijde 12).

Het lampje erboven licht op als deze functie ingeschakeld is.

Achterpaneel

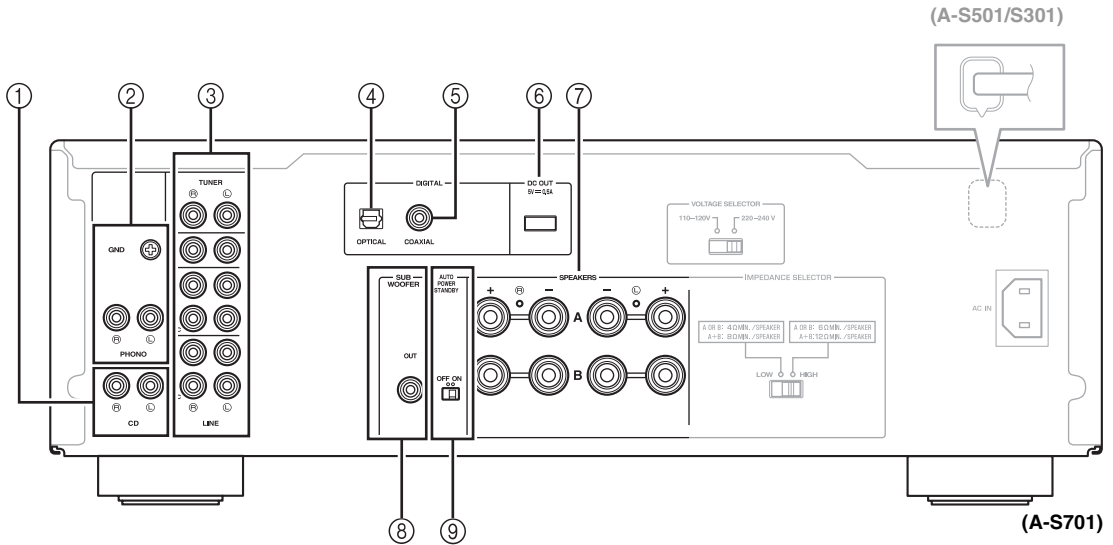

① **Cd-ingangsaansluitingen**

Hier sluit u een cd-speler aan (zie bladzijde 9).

② **PHONO-aansluitingen en GND-aansluiting**

Hier sluit u een platenspeler aan met een MM-cassette en kunt u de aansluiting aarden (zie bladzijde 9).

③ **Aansluitingen voor invoer/uitvoer van audio**

Hier sluit u externe componenten aan zoals een tuner enz. (zie bladzijde 9).

④ **DIGITAL-aansluiting (OPTICAL)**

Hier sluit u een component aan met een digitale optische uitvoer (zie bladzijde 9).

⑤ **DIGITAL-aansluiting (COAXIAL)**

Hier sluit u een component aan met een digitale coaxiale uitvoer (zie bladzijde 9).

⑥ **DC OUT-aansluiting**

Om een Yamaha AV-accessoire van voeding te voorzien. Voor meer informatie over aansluitingen, raadpleegt u de handleiding van het AV-accessoire.

⑦ **SPEAKERS A/B-aansluitingen**

Sluit een of twee luidsprekersets aan (zie bladzijde 9).

⑧ **SUBWOOFER OUT-aansluiting**

Hier sluit u een subwoofer (lagetonenluidspreker) met ingebouwde versterker aan (zie bladzijde 9).



De SUBWOOFER OUT-aansluiting dempt signalen van meer dan 90 Hz.

⑨ **AUTO POWER STANDBY-schakelaar**

Stand van schakelaar	Status
ON	Het toestel gaat automatisch in wachtstand als het gedurende 8 uur niet wordt bediend.
OFF	Het toestel gaat niet automatisch in wachtstand.

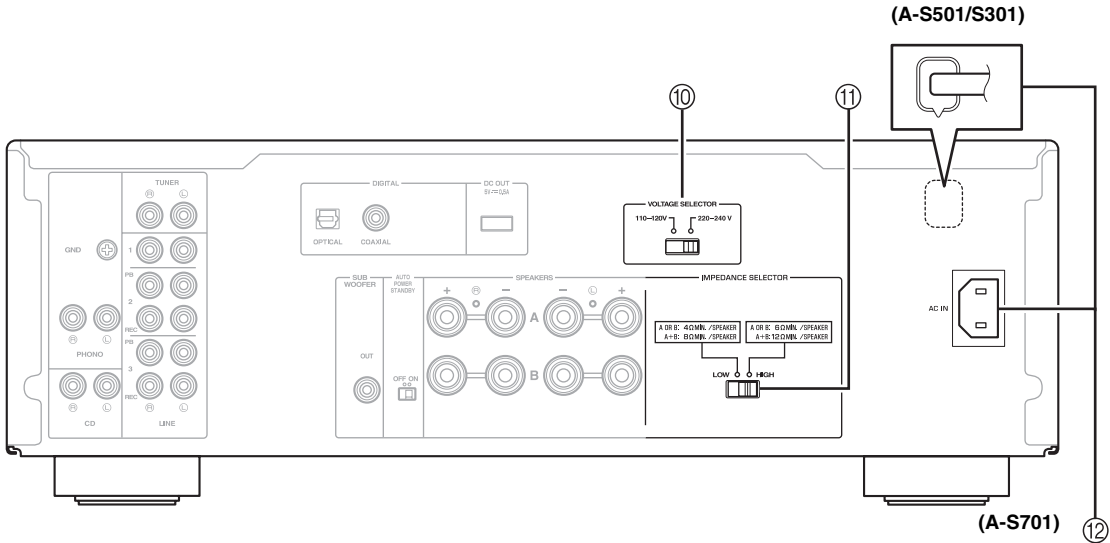

⑩ **VOLTAGE SELECTOR (Alleen Algemeen model)**

Hiermee stelt u de ter plaatse gebruikte netspanning in (zie bladzijde 10).

⑪ **IMPEDANCE SELECTOR-schakelaar**

LET OP

Zet de IMPEDANCE SELECTOR-schakelaar niet in een andere stand terwijl het toestel is ingeschakeld. Als u dat wel doet, kan het toestel beschadigd worden. Indien de IMPEDANCE SELECTOR-schakelaar zich niet volledig in een van de standen bevindt, verwijdert u het netsnoer en schuift u de schakelaar helemaal naar de goede stand.

Bepaal de stand van de schakelaar aan de hand van de impedantie van de luidsprekers.

Luidspreker aansluiting	Luidsprekerimpedantie	Stand van schakelaar
SPEAKERS A of SPEAKERS B	6 Ω of hoger	HIGH
	4 Ω of hoger	LOW
SPEAKERS A en SPEAKERS B	12 Ω of hoger	HIGH
	8 Ω of hoger	LOW
Dubbele bedrading	6 Ω of hoger	HIGH
	4 Ω of hoger	LOW

⑫ **AC IN (A-S701)**

Hier sluit u het meegeleverde netsnoer aan op een stopcontact (zie bladzijde 10).

Netsnoer (A-S501/S301)

Hiermee sluit u dit toestel aan op een stopcontact (zie bladzijde 10).

Afstandsbediening

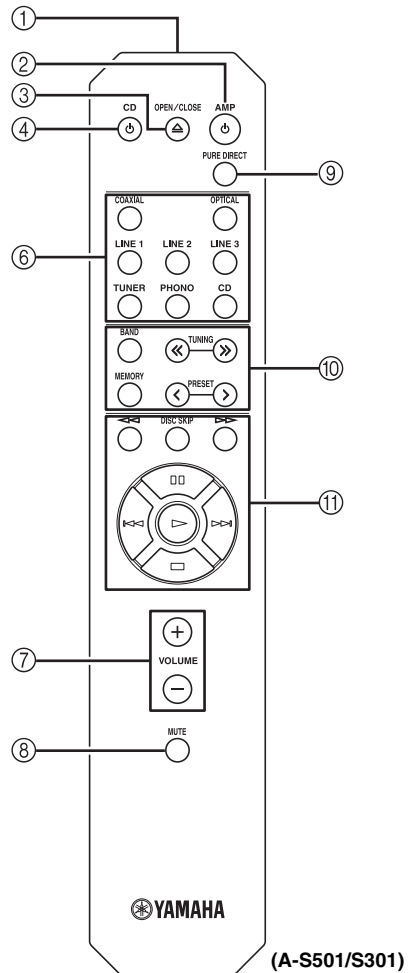
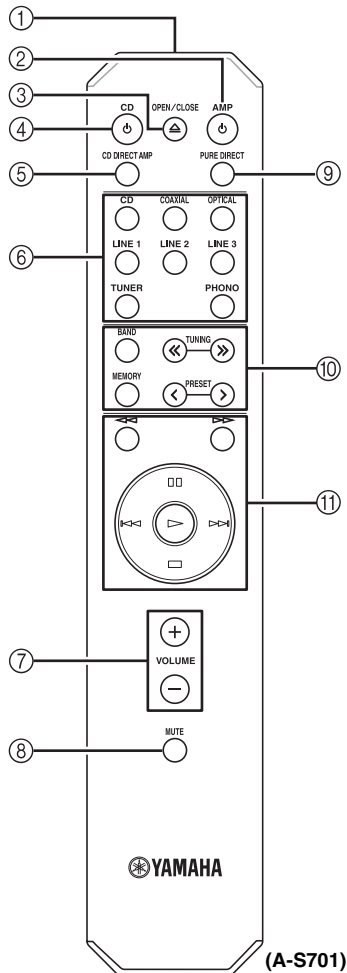

① **Infraroodzender**

Verzendt infrarode signalen.

② **AMP**

Schakelt het toestel in en uit, of activeert wachtstand.

③ **OPEN/CLOSE**

Opent/sluit de schijflade van de Yamaha cd-speler. Raadpleeg de gebruikershandleiding van uw cd-speler voor meer informatie.

Opmerking

Ook al gebruikt u een Yamaha cd-speler, toch zijn bepaalde componenten en functies misschien niet beschikbaar.

④ **CD**

Schakelt de Yamaha cd-speler in, of plaatst hem in wachtstand. Raadpleeg de gebruikershandleiding van uw cd-speler voor meer informatie.

Opmerking

Ook al gebruikt u een Yamaha cd-speler, toch zijn bepaalde componenten en functies misschien niet beschikbaar.

⑤ **CD DIRECT AMP (alleen A-S701)**

Geeft cd-geluid weer in de hoogste signaalkwaliteit (zie bladzijde 12).

⑥ **Invoerkeuzetoetsen**

Hiermee kiest u de ingangsbron waar u naar wilt luisteren.



De namen van de ingangsbronnen stemmen overeen met de namen van de aansluitingen op het achterpaneel.

- ⑦ **VOLUME +/-**
Verhoogt of verlaagt het geluidsniveau.
- ⑧ **MUTE**
Vermindert het huidige volumeniveau met ongeveer 20 dB. Druk nog eens op deze toets om de audioweergave te hervatten op het oorspronkelijke volumeniveau. Wanneer u op VOLUME +/- drukt kunt u het dempen ongedaan maken.
Het invoerlampje op het voorpaneel voor de huidige invoerbron knippert wanneer de uitvoer gedempt is.
- ⑨ **PURE DIRECT**
Geeft elke ingangsbron weer in de zuiverst mogelijke kwaliteit (zie bladzijde 12).
- ⑩ **Yamaha tuner bedieningstoetsen**
Met de volgende toetsen kunt u de functies van een Yamaha tuner bedienen.
Raadpleeg de gebruiksaanwijzing bij uw component voor nadere informatie.

BAND

Selecteert de ontvangstband (FM/AM).

TUNING <</>>

Selecteert de afstemfrequentie.

MEMORY

Slaat het huidige FM/AM-station op als voorkeuze.

PRESET </>

Selecteert een FM/AM-voorkeuzestation.

Opmerking

Ook al gebruikt u een Yamaha-tuner, toch zijn bepaalde componenten en functies misschien niet beschikbaar.

⑪ Bedieningstoetsen Yamaha cd-speler

Met de volgende toetsen kunt u een Yamaha cd-speler bedienen.

Raadpleeg de gebruiksaanwijzing bij uw component voor nadere informatie.



Spoelt terug



Speelt versneld vooruit

DISC SKIP

Springt naar de volgende cd in een cd-wisselaar (alleen A-S501/S301)



Pauzeert het afspelen



Springt terug



Springt vooruit



Start het afspelen



Stopt het afspelen

Opmerking

Ook al gebruikt u een Yamaha cd-speler, toch zijn bepaalde componenten en functies misschien niet beschikbaar.

■ Batterijen plaatsen

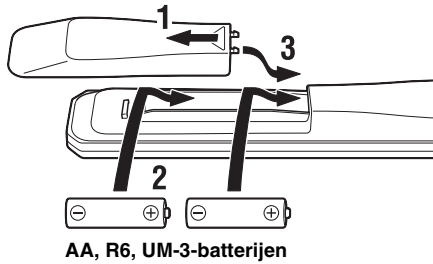

■ Werkingsbereik

Richt de afstandsbediening binnen het hieronder weergegeven bedieningsbereik op de afstandsbedieningssensor op het toestel.

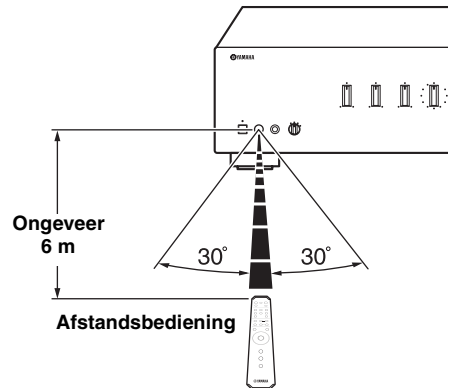

■ Opmerkingen over de afstandsbediening en batterijen

- Er mogen zich geen grote obstakels bevinden tussen de afstandsbediening en het toestel.
- Mors geen water of andere vloeistoffen op de afstandsbediening.
- Laat de afstandsbediening niet vallen.
- Laat de afstandsbediening niet liggen en bewaar hem niet op de volgende plaatsen:
 - zeer vochtige plaatsen, bijvoorbeeld bij een badkamer
 - zeer warme plekken, zoals bij een kachel of fornuis
 - zeer koude plaatsen
 - stoffige plaatsen
- Vervang alle batterijen als u merkt dat het werkingsbereik van de afstandsbediening kleiner wordt.
- Als de batterijen leeg raken, haal ze dan onmiddellijk uit de afstandsbediening om ontploffing of zuurlekkage te voorkomen.
- Als u lekkende batterijen vindt, doe de batterijen dan onmiddellijk weg waarbij u ervoor zorgt dat u het weggelekte materiaal niet aanraakt. Als het weggelekte materiaal in contact komt met uw huid, uw ogen of uw mond, spoel het dan onmiddellijk weg en raadpleeg een arts. Maak het batterijvak goed schoon voordat u nieuwe batterijen plaatst.
- Gebruik geen oude en nieuwe batterijen door elkaar. Hierdoor kan de levensduur van de nieuwe batterijen verkort worden of kunnen de oude batterijen gaan lekken.
- Gebruik geen verschillende types batterijen door elkaar (zoals alkaline- en mangaanbatterijen). Batterijen die er hetzelfde uitzien, kunnen een verschillende specificatie hebben.
- Voer batterijen af volgens de plaatselijke wet- en regelgeving.
- Berg batterijen op buiten het bereik van kinderen.
Batterijen kunnen gevaarlijk zijn als een kind ze in de mond stopt.
- Haal de batterijen uit het toestel als u van plan bent het toestel gedurende langere tijd niet te gebruiken. Anders lopen de batterijen leeg en bestaat het gevaar van lekkage van batterijvloeistof met als gevolg mogelijke beschadiging van het toestel.

AANSLUITINGEN

Luidsprekers en broncomponenten aansluiten

Alle aansluitingen moeten correct zijn: L (links) op L, R (rechts) op R, "+" op "+" en "-" op "-". Als de aansluitingen niet kloppen, zal er geen geluid worden weergegeven via de luidsprekers en als de polariteit van de luidspreker-aansluitingen niet correct is, zal de weergave onnatuurlijk klinken met te weinig lage tonen. Raadpleeg de gebruikershandleiding van elk van uw componenten.

Gebruik RCA-kabels of een optische kabel voor het aansluiten van audiocomponenten.

LET OP

Sluit dit toestel of andere componenten pas op het lichtnet aan nadat alle aansluitingen tussen componenten gemaakt zijn.

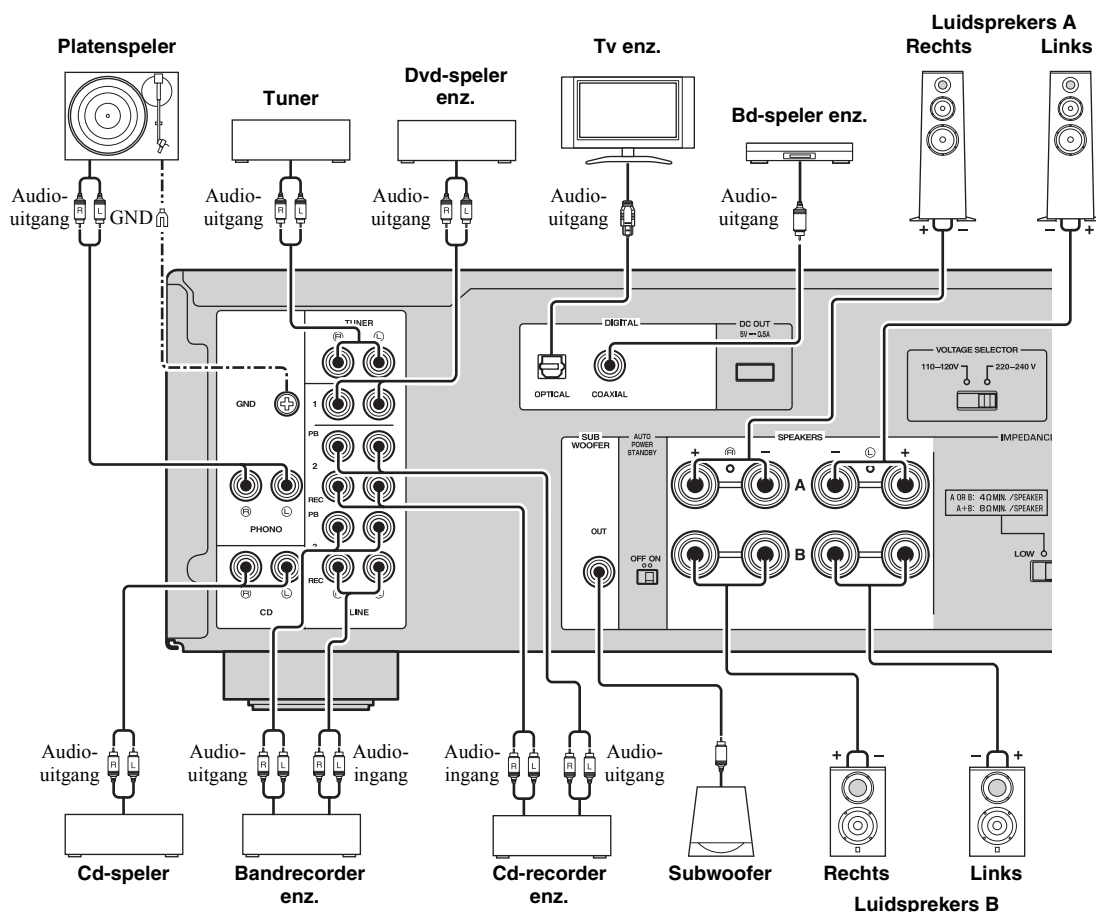

Alleen PCM-signalen kunnen ingevoerd worden op de DIGITAL-aansluitingen (OPTICAL/COAXIAL) van dit toestel. Voor meer informatie over de ondersteunde PCM-signalen, zie bladzijde 15.

- ☀
- De PHONO-aansluitingen zijn bedoeld voor een platenspeler met MM-cassette.
- Verbind uw platenspeler met de GND-aansluiting om ruis in het signaal te verminderen. Bij sommige platenspelers hoort u juist minder ruis zonder de GND-aansluiting.

REC-aansluitingen

- De audiosignalen worden niet uitgevoerd over de LINE 2 REC- en LINE 3 REC-uitgangen wanneer u LINE 2 of LINE 3 hebt geselecteerd met de INPUT-keuzeknop.
- De regelaars voor VOLUME, BASS, TREBLE, BALANCE en LOUDNESS en de functie CD DIRECT (of de functie PURE DIRECT) hebben geen effect op de bron die wordt opgenomen.

Luidsprekerkabels aansluiten

- 1 Verwijder ongeveer 10 mm van de isolatie van het einde van de luidsprekerkabels.
- 2 Draai de ontblote draadjes stevig in elkaar.
- 3 Draai de knop los.
- 4 Steek een ontbloot kabeleind in het gat aan de zijkant van elke aansluiting.
- 5 Draai de knop aan om de kabel goed vast te maken.

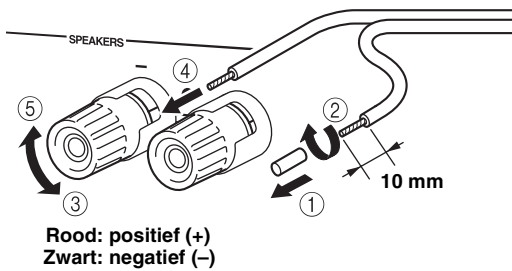

LET OP

- Bepaal de stand van de IMPEDANCE SELECTOR-schakelaar aan de hand van de impedantie van de luidsprekers die u gaat aansluiten (zie bladzijde 5).
- Laat blootliggende luidsprekerdraden niet met elkaar of met metalen onderdelen van het toestel in contact komen. Hierdoor kunnen het toestel en/of de luidsprekers beschadigd raken.

Aansluiten met behulp van banaanstekers (alleen modellen voor Noord-Amerika, China, Australië en algemene modellen)

- 1 Draai de knop aan.
- 2 Steek de banaansteker in het uiteinde van de betreffende aansluiting.

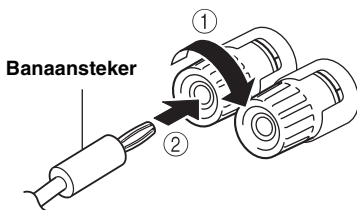

Dubbel bedrade aansluiting

In het geval van luidsprekers die de dubbel bedrade aansluiting ondersteunen, kunnen de tweeter-/midden-tonen-eenheid en de woofer van de luidsprekers onafhankelijk worden aangedreven via aansluitingen die in de volgende afbeelding zijn aangegeven, waardoor u van heldere midden- en hoogbereikgeluiden kunt genieten.

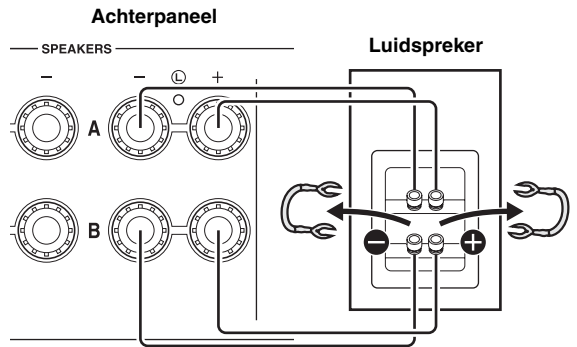

Sluit de andere luidspreker op dezelfde manier aan op de andere set aansluitingen.

Opmerking

Bij gebruik van dubbel bedrade aansluitingen dient u de kortsluitbruggen of kabels van de luidspreker te verwijderen. Raadpleeg de handleidingen van de luidsprekers voor nadere informatie.



Zet de SPEAKERS-keuzeknop op het voorpaneel in de stand A+B BI-WIRING om dubbel bedrade aansluitingen te gebruiken.

Het netsnoer aansluiten

LET OP

(Alleen Algemeen model)

Stel de VOLTAGE SELECTOR van het toestel in op het lokale voltage voordat u het netsnoer aansluit. Bij onjuiste instelling van de VOLTAGE SELECTOR bestaat brandgevaar en kan schade aan het apparaat ontstaan.

AC IN (A-S701)

Sluit het meegeleverde netsnoer aan op AC IN nadat u alle andere aansluitingen hebt gemaakt.

Netsnoer (A-S501/S301)

Sluit het netsnoer aan op het stopcontact nadat u alle andere aansluitingen hebt gemaakt.

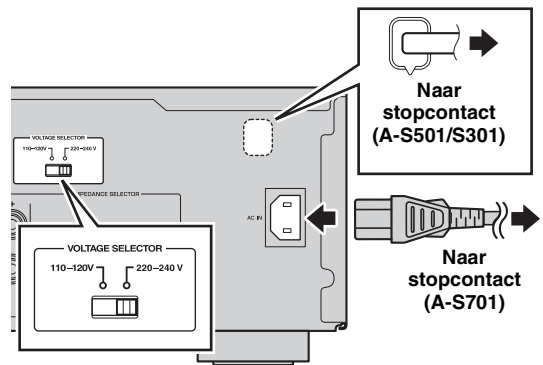

AFSPELEN

Een bron afspelen

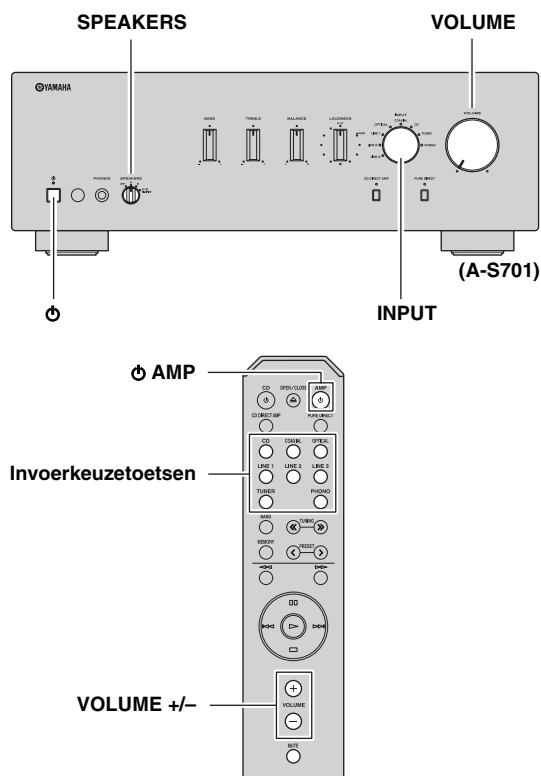

- 1 Draai aan de VOLUME-regelaar op het voorpaneel volledig tegen de klok in om niet plotseling geluid luid af te spelen.**
- 2 Druk de knop ϕ (aan/uit) in op het voorpaneel om het toestel aan te zetten.**
- 3 Draai aan de INPUT-keuzeknop op het voorpaneel (of druk op een van de invoerkeuzetoetsen op de afstandsbediening) om de ingangsbron te kiezen waarnaar u wilt luisteren.**
Het lampje van de gekozen ingangsbron gaat branden.

- 4 Draai aan de SPEAKERS-keuzeknop op het voorpaneel om SPEAKERS A, B of A+B BI-WIRING te kiezen.**



Zet de SPEAKERS-keuzeknop in de stand A+B BI-WIRING wanneer u twee sets luidsprekers hebt aangesloten met dubbele bedrading of wanneer u twee sets luidsprekers tegelijkertijd gebruikt (A en B).

- 5 Speel de gekozen invoerbron af.**

- 6 Draai aan de VOLUME-regelaar op het voorpaneel (of druk op VOLUME +/- op de afstandsbediening) om het geluidsniveau te regelen.**



U kunt naar de gewenste weergave bijregelen met behulp van de regelaars voor BASS, TREBLE, BALANCE en LOUDNESS, de CD DIRECT AMP-toets of de PURE DIRECT-toets op het voorpaneel.

- 7 Als u klaar bent met luisteren, druk dan op de knop ϕ (aan/uit) op het voorpaneel om het toestel uit te zetten.**



Als u op de afstandsbediening op ϕ AMP drukt terwijl de knop ϕ (aan/uit) op het voorpaneel is ingedrukt, dan gaat dit toestel in wachtstand. Druk nogmaals op ϕ AMP om het toestel aan te zetten.

Naar de gewenste weergave bijregelen

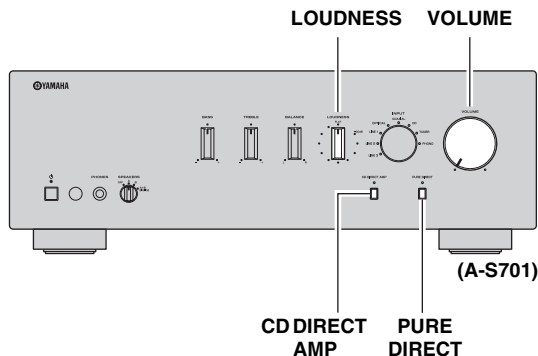

■ Gemakkelijker hoge en lage frequenties bij een laag volume horen (LOUDNESS)

Geniet van natuurlijke weergave zelfs bij een laag volume door het geluidsniveau van het middenbereik te verlagen en door het verlies aan gevoeligheid van het menselijk oor voor hoge en lage frequenties bij een laag volume te compenseren.

LET OP

Als u de CD DIRECT AMP-functie (of de PURE DIRECT-functie) inschakelt terwijl de LOUDNESS-regelaar op een bepaald niveau is ingesteld, dan gaan de ingevoerde signalen niet langer langs de loudness-regeling, waardoor het geluidsuitvoerniveau plotseling verhoogd wordt. Om te voorkomen dat uw oren of de luidsprekers beschadigd raken, dient u de CD DIRECT AMP-toets (of de PURE DIRECT-toets) pas in te drukken **NADAT u het geluidsuitvoerniveau hebt verlaagd of NADAT u de LOUDNESS-regelaar correct hebt ingesteld.**

- 1 Stel de LOUDNESS-regelaar in op de FLAT-stand.
- 2 Draai aan de VOLUME-regelaar op het voorpaneel (of druk op VOLUME +/- op de afstandsbediening) om het geluidsuitvoerniveau in te stellen op het luidste niveau waarnaar u zou willen luisteren.
- 3 Draai aan de LOUDNESS-regelaar tegen de klok in tot het gewenste volume is bereikt.

■ Puur Hi-Fi-geluid weergeven (PURE DIRECT)

Wanneer de PURE DIRECT-functie is ingeschakeld, kan de ruis worden verminderd door het circuit uit te schakelen dat het audio-ingangssignaal niet gebruikt en door de voeding van het circuit af te sluiten. Daarom kunt u, voor alle ingangsbronnen, van muziekweergave genieten met pure, hoge kwaliteit. Het lampje boven de PURE DIRECT-toets licht op als deze functie ingeschakeld is.

Opmerking

De regelaars voor BASS, TREBLE, BALANCE en LOUDNESS werken niet terwijl de PURE DIRECT-functie ingeschakeld is.

■ Cd-geluid van de hoogste geluidskwaliteit weergeven (CD DIRECT AMP) (alleen A-S701)

Wanneer u een andere ingangsbron dan cd selecteert, als u op de CD DIRECT AMP-toets drukt, schakelt de ingangsbron over naar cd.

CD Direct Amp-functie

De voeding van het overbodige circuit voor cd-weergave stoppen, hetingangssignaal naar normale fase en omgekeerde fase omzetten, en de overdracht naar het elektronische volume balanceren. Met de volgende effecten wordt een weergave geboden die trouwer is aan het origineel.

- verbeterde signaalruisverhouding
- externe ruisonderdrukking
- verminderde vervorming

Opmerkingen

- De regelaars voor BASS, TREBLE, BALANCE en LOUDNESS werken niet terwijl de CD DIRECT AMP-functie ingeschakeld is.
- Sluit de cd-speler aan op de cd-ingangsaansluitingen als u de functie cd-direct gebruikt.
- De functie CD DIRECT AMP wordt uitgeschakeld als de volgende handeling is verricht.
 - Een andere ingangsbron dan CD selecteren voor de INPUT-keuzeknop.
 - De PURE DIRECT-functie is ingeschakeld.

VERHELPEN VAN STORINGEN

Raadpleeg de tabel hieronder indien dit toestel niet naar behoren functioneert. Als het probleem niet hieronder vermeld staat, of als de aanwijzingen het probleem niet verhelpen, zet het toestel dan uit, haal de stekker uit het stopcontact en neem dan contact op met uw dichtstbijzijnde Yamaha-dealer of -servicecentrum.

Probleem	Oorzaak	Oplossing	Zie bladzijde
Het toestel kan niet worden ingeschakeld.	Het netsnoer is niet goed aangesloten of de stekker is niet goed in het stopcontact gestoken.	Sluit het netsnoer stevig aan.	10
	⊖ AMP is ingedrukt op de afstandsbediening terwijl het toestel uitgeschakeld is.	Druk de knop ⊖ (aan/uit) in op het voorpaneel op aan.	2
	De instelling voor impedantie van de luidspreker is te laag.	Gebruik luidsprekers met de juiste impedantie.	5
	De beveiliging is in werking getreden door een kortsluiting enz.	Controleer of de luidsprekerdraden elkaar niet raken en zet dan het toestel opnieuw aan.	10
	Er is een probleem met het interne schakelsysteem van het toestel.	Koppel het netsnoer los en neem contact op met de dichtstbijzijnde erkende Yamaha-dealer of het dichtstbijzijnde servicecentrum.	—
Het toestel gaat plotseling uit en het aan/uitlampje knippert.	De luidsprekerkabels staan met elkaar in contact of veroorzaken kortsluiting tegen het achterpaneel.	Sluit de luidsprekerkabels correct aan en druk opnieuw op de knop ⊖ (aan/uit). De INPUT-lampjes knipperen en het volume wordt automatisch verlaagd tot het minimum, daarna stoppen de INPUT-lampjes met knipperen en gaat de laatst gebruikte invoerbron branden. Controleer of het geluid uit de luidsprekers normaal uitgevoerd wordt door het volume geleidelijk aan te verhogen.	10
	De luidspreker functioneert niet goed.	Vervang de luidsprekerzet en druk opnieuw op de knop ⊖ (aan/uit). De INPUT-lampjes knipperen en het volume wordt automatisch verlaagd tot het minimum, daarna stoppen de INPUT-lampjes met knipperen en gaat de laatst gebruikte invoerbron branden. Controleer of het geluid van de luidsprekers normaal is door het volume geleidelijk aan te verhogen.	—
	De beveiliging is in werking getreden door een overdadige invoer of overdadig volumeniveau.	Draai aan de VOLUME-regelaar op het voorpaneel om het volumeniveau te verminderen en schakel de stroom vervolgens weer in.	—
	De beveiliging is in werking getreden door een te hoge interne temperatuur.	Wacht ongeveer 30 minuten om de temperatuur in het toestel te laten dalen, draai aan de VOLUME-regelaar op het voorpaneel om het volume te verlagen en schakel de stroom vervolgens weer in. Zet het toestel op een plaats waar het toestel zijn warmte gemakkelijk kwijt kan.	—
	De IMPEDANCE SELECTOR-schakelaar bevindt zich mogelijk niet volledig in een van de standen.	Schakel de stroom uit en schuif de IMPEDANCE SELECTOR-schakelaar helemaal in een van de standen.	5
	De IMPEDANCE SELECTOR-schakelaar bevindt zich niet in de juiste stand.	Zet de IMPEDANCE SELECTOR-schakelaar in de stand die hoort bij de impedantie van uw luidsprekers.	5
	Het toestel heeft blootgestaan aan een sterke, externe elektrische schok (bijvoorbeeld een blikseminslag of een ontlading van statische elektriciteit).	Schakel dit toestel uit, koppel het netsnoer los, sluit het weer aan na 30 seconden en gebruik het toestel vervolgens normaal.	—
	Er is een probleem met het interne schakelsysteem van het toestel.	Koppel het netsnoer los en neem contact op met de dichtstbijzijnde erkende Yamaha-dealer of het dichtstbijzijnde servicecentrum.	—
Geen geluid.	Het geluid is onderbroken.	Druk op MUTE op de afstandsbediening of draai aan de VOLUME-regelaar.	7
	De bedrading is niet op de juiste manier aangesloten.	Sluit de stereokabels van de audio-apparaten en de luidsprekerkabels correct aan. Als het probleem zich blijft voordoen, zijn de kabels mogelijk defect.	9

Probleem	Oorzaak	Oplossing	Zie bladzijde
Geen geluid.	Op de aangesloten component is het afspelen gestopt.	Zet de component aan en start het afspelen.	11
	Er is geen geschikte ingangsbron geselecteerd.	Kies een geschikte ingangsbron met de INPUT-keuzeknop op het voorpaneel (of een van de invoerkeuzetoetsen op de afstandbediening).	11
	De SPEAKERS-keuzeknop is niet correct ingesteld.	Stel de overeenkomstige SPEAKERS-keuzeknop in op de A-, B- of A+B BI-WIRING-stand.	11
	De instelling voor uitgevoerde audiobron op de aangesloten component is niet PCM.	Alleen PCM-audiobronnen kunnen afgespeeld worden via de DIGITAL-aansluitingen (OPTICAL/COAXIAL) van dit toestel. Stel de uitgevoerde audiobron van de aangesloten component in op PCM.	16
Het geluid valt plotseling weg.	De automatische uitschakelfunctie werd geactiveerd.	Controleer of er geen andere problemen zijn die het probleem kunnen hebben veroorzaakt en zet dan het toestel opnieuw aan. Om de AUTO POWER STANDBY-functie uit te schakelen, stelt u de AUTO POWER STANDBY-schakelaar in op OFF op het achterpaneel.	4
Er komt slechts aan één kant geluid uit de luidspreker.	De bedrading is niet op de juiste manier aangesloten.	Verbind de kabels correct. Als het probleem zich blijft voordoen, zijn de kabels mogelijk defect.	9
	De BALANCE-regelaar is verkeerd ingesteld.	Stel de BALANCE-regelaar in op de geschikte stand.	3
De lage tonen klinken te zwak en de weergave is sfeerloos.	De kabels (+ en -) zijn verkeerd om aangesloten op de versterker of de luidsprekers.	Sluit de luidsprekerkabels aan op de juiste fase (+ en -).	10
U hoort een "gezoem".	De bedrading is niet op de juiste manier aangesloten.	Sluit de audiostekers stevig aan. Als het probleem zich blijft voordoen, zijn de kabels mogelijk defect.	9, 10
	De platenspeler is niet verbonden met de GND-aansluiting.	Verbind de platenspeler met de GND-aansluiting van dit toestel.	9
Het volumeniveau kan niet verhoogd worden of het geluid is vervormd.	De component aangesloten op de LINE 2 REC- of LINE 3 REC-aansluitingen van dit toestel is uitgeschakeld.	Schakel de stroom van de component in.	—
Het geluid is van mindere kwaliteit wanneer u luistert met een hoofdtelefoon verbonden met de cd-speler die op dit toestel aangesloten is.	Het toestel staat uit of staat in wachtstand.	Schakel het toestel in.	—
Het geluidsniveau is laag.	Het geluid is onderbroken.	Druk op MUTE op de afstandsbediening of draai aan de VOLUME-regelaar.	7
	De loudness-regelaarfunctie staat aan.	Draai het volume omlaag, stel de LOUDNESS-regelaar in op FLAT (vlak) en pas het volume opnieuw aan.	12
Het volumeniveau is laag bij het afspelen van een plaat.	De platenspeler is aangesloten op andere aansluitingen dan de PHONO-aansluitingen.	Verbind de platenspeler met de PHONO-aansluitingen.	9
	De plaat wordt afgespeeld op een platenspeler met een MC-cassette.	Gebruik een platenspeler met een MM-cassette.	9
Het gebruik van de BASS-, TREBLE-, BALANCE- en LOUDNESS-regelaars beïnvloedt het geluid niet.	De CD DIRECT-functie of de PURE DIRECT-functie is ingeschakeld.	De CD DIRECT-functie of de PURE DIRECT-functie moeten uitgeschakeld zijn om die regelaars te gebruiken.	12

SPECIFICATIES

AUDIOGEDEELTE

Item		A-S701	A-S501	A-S301
Minimaal RMS-uitgangsvermogen	8 Ω , 20 Hz tot 20 kHz, 0,019% THV	100 W + 100 W	85 W + 85 W	60 W + 60 W
	6 Ω , 20 Hz tot 20 kHz, 0,038% THV (Behalve bij modellen voor Azië en China)	120 W + 120 W	100 W + 100 W	70 W + 70 W
Dynamisch vermogen per kanaal (IHF)	8 Ω	140 W	130 W	100 W
	6 Ω	170 W	150 W	120 W
	4 Ω	220 W	185 W	140 W
	2 Ω	290 W	220 W	150 W
Maximumvermogen per kanaal	1 kHz, 0,7% THV, 4 Ω (Alleen modellen voor Groot-Brittannië en Europa)	160 W	120 W	95 W
IEC-vermogen	1 kHz, 0,019% THV, 8 Ω (Alleen modellen voor Groot-Brittannië en Europa)	115 W	100 W	75 W
Spanningsvariatie	0,04% THV, 50 W, 8 Ω	10 Hz tot 50 kHz	—	—
	0,04% THV, 42,5 W, 8 Ω	—	10 Hz tot 50 kHz	—
	0,04% THV, 30 W, 8 Ω	—	—	10 Hz tot 50 kHz
Dempingsfactor (SPEAKERS A)	1 kHz, 8 Ω	240 of meer		210 of meer
Maximaal effectief uitgangsvermogen (JEITA)	1 kHz, 10% THV, 8 Ω (Alleen modellen voor Azië, China en Algemeen model)	145 W	130 W	100 W
	1 kHz, 10% THV, 6 Ω (Alleen Algemeen model)	170 W	—	—
Ingangsgevoeligheid/ ingangsimpedantie	PHONO (MM)	3,0 mV/47 k Ω		
	Cd enz.	200 mV/47 k Ω		
Maximaal ingangssignaal	PHONO (MM) (1 kHz, 0,03% THV)	45 mV of meer		
	Cd enz. (1 kHz, 0,5% THV)	2,2 V of meer		
Uitgangsniveau/uitgangsimpedantie	REC OUT	200 mV/1,0 k Ω of minder		
	SUBWOOFER OUT (afsnijfrequentie: 100 Hz)	3,5 V/1,2 k Ω		
Opgegeven vermogen/impedantie PHONES-aansluiting	Cd enz. (invoer 1 kHz, 200 mV, 8 Ω)	470 mV/470 Ω	430 mV/470 Ω	360 mV/470 Ω
Frequentierespons	Cd enz. (20 Hz tot 20 kHz)	0 \pm 0,5 dB		
	Cd enz. PURE DIRECT aan (10 Hz tot 100 kHz)	0 \pm 1,0 dB		
RIAA-aanpassingsafwijking	PHONO (MM)	\pm 0,5 dB		
Totale harmonische vervorming	PHONO (MM) naar REC OUT (20 Hz tot 20 kHz, 2,5 V)	0,03% of minder		
	Cd enz. naar SPEAKERS (20 Hz tot 20 kHz, 50 W, 8 Ω)	0,019% of minder	—	—
	Cd enz. naar SPEAKERS (20 Hz tot 20 kHz, 45 W, 8 Ω)	—	0,019% of minder	—
	Cd enz. naar SPEAKERS (20 Hz tot 20 kHz, 30 W, 8 Ω)	—	—	0,019% of minder

SPECIFICATIES

Item		A-S701	A-S501	A-S301
Signaal-ruisverhouding (IHF-A-netwerk)	PHONO (MM) (5 mV ingang kortgesloten)	82 dB of meer		
	Cd enz. PURE DIRECT aan (200 mV ingang kortgesloten)	99 dB of meer		
	CD DIRECT AMP aan	104 dB of meer	—	—
Overblijvende ruis (IHF-A-netwerk)		40 µV		
Kanaalscheiding	Cd enz. (5,1 kΩ ingang kortgesloten, 1 kHz)	65 dB of meer		
	Cd enz. (5,1 kΩ ingang kortgesloten, 10 kHz)	50 dB of meer		
Toonregelingskarakteristieken	BASS	Versterken/ verzwakken (20 Hz)	± 10 dB	
		Wisselfrequentie	400 Hz	
	TREBLE	Versterken/ verzwakken (20 kHz)	± 10 dB	
		Wisselfrequentie	3,5 kHz	
Continue loudness-regeling	Demping (1 kHz)	- 30 dB		
Ondersteunde digitale audio-formaten (OPTICAL/COAXIAL)	PCM (2-kanaals)	192/176,4/96/88,2/48/44,1/32 kHz		
PCM-woorddiepte		24-bits/16-bits		

ALGEMEEN

Item		A-S701	A-S501	A-S301
Voeding	Modellen voor Verenigde Staten en Canada	120 V wisselstroom, 60 Hz		
	Model voor Azië	220-240 V wisselstroom, 50/60 Hz		
	Algemeen model	110-120 V/220-240 V wisselstroom, 50/60 Hz		
	Model voor China	—	220 V wisselstroom, 50 Hz	
	Model voor Korea	—	—	220 V wisselstroom, 60 Hz
	Model voor Australië	240 V wisselstroom, 50 Hz		
	Modellen voor Groot-Brittannië en Europa	230 V wisselstroom, 50 Hz		
Stroomverbruik	Modellen voor Verenigde Staten, Canada, Australië, Groot-Brittannië, Europa en algemene modellen	270 W	240 W	190 W
	Model voor Azië	230 W	220 W	170 W
	Model voor China	—	220 W	170 W
	Model voor Korea	—	—	190 W
Stroomverbruik in wachtstand		0,5 W		
Maximaal stroomverbruik	1 kHz 6 Ω 10% THV (Alleen Algemeen model)	580 W	510 W	430 W
Afmetingen	B × H × D	435 × 151 × 387 mm		
Gewicht		11,2 kg	10,3 kg	9,0 kg

Technische gegevens kunnen zonder kennisgeving gewijzigd worden.

Informatie voor gebruikers over inzameling en verwijdering van oude apparaten en gebruikte batterijen



Deze tekens op de producten, verpakkingen en/of bijgaande documenten betekenen dat gebruikte elektrische en elektronische producten en batterijen niet mogen worden gemengd met algemeen huishoudelijk afval.

Breng alstublieft voor de juiste behandeling, herwinning en hergebruik van oude producten en gebruikte batterijen deze naar daarvoor bestemde verzamelpunten, in overeenstemming met uw nationale wetgeving en de instructies 2002/96/EC en 2006/66/EC.



Door deze producten en batterijen correct te verwijderen, helpt u natuurlijke rijkdommen te beschermen en voorkomt u mogelijke negatieve effecten op de menselijke gezondheid en de omgeving, die zich zouden kunnen voordoen door ongepaste afvalverwerking.

Voor meer informatie over het inzamelen en hergebruik van oude producten en batterijen kunt u contact opnemen met uw plaatselijke gemeentebestuur, uw afvalverwerkingsbedrijf of het verkooppunt waar u de artikelen heeft gekocht.



[Informatie over verwijdering in andere landen buiten de Europese Unie]

Deze symbolen zijn alleen geldig in de Europese Unie. Mocht u artikelen weg willen gooien, neem dan alstublieft contact op met uw plaatselijke overheidsinstantie of dealer en vraag naar de juiste manier van verwijderen.

Pb

Opmerking bij het batterijteken (onderste twee voorbeelden):

Dit teken wordt mogelijk gebruikt in combinatie met een scheikundig symbool. In dat geval voldoet het aan de eis en de richtlijn, die is opgesteld voor het betreffende chemisch product.

ПРЕДУПРЕЖДЕНИЕ: ВНИМАТЕЛЬНО ПРОЧИТАЙТЕ ЭТО ПЕРЕД ИСПОЛЬЗОВАНИЕМ АППАРАТА.

- 1 Для обеспечения наилучшего результата, пожалуйста, внимательно прочитайте данную инструкцию. Храните ее в безопасном месте для будущих справок.
- 2 Данную аудиосистему следует устанавливать в хорошо проветриваемом, прохладном, сухом, чистом месте вдали от прямого воздействия солнечных лучей, источников тепла, вибрации, пыли, влаги и/или холода. Для обеспечения надлежащей вентиляции вокруг аппарата оставьте свободным.
Сверху: 30 см
Сзади: 20 см
По сторонам: 20 см
- 3 Во избежание шумов и помех, данный аппарат следует размещать на некотором расстоянии от других электрических приборов, двигателей или трансформаторов.
- 4 Во избежание накопления влаги внутри данного аппарата, что может вызвать электрошок, пожар, привести к поломке данного аппарата, и/или представлять телесное повреждение, не следует размещать данный аппарат в среде, подверженной резким изменениям температуры с холодной на жаркую, или в среде с повышенной влажностью (например, в комнате с увлажнителем воздуха).
- 5 Не устанавливайте данный аппарат в местах, где есть риск падения других посторонних объектов на данный аппарат и/или где данный аппарат может подвергнуться попаданию капель брызг жидкостей.
На крышке данного аппарата, не следует располагать:
 - Другие компоненты, так как это может привести к поломке и/или обезвреживанию поверхности данного аппарата.
 - Горящие объекты (например, свечи), так как это может привести к пожару, поломке данного аппарата и/или представлять телесное повреждение.
 - Емкости с жидкостями, так как при их падении жидкости могут вызвать поражение пользователя электрическим током и/или привести к поломке данного аппарата.
- 6 Во избежание прерывания охлаждения данного аппарата, не следует покрывать данный аппарат газетой, скатертью, занавеской и т.д. Повышение температуры внутри данного аппарата может привести к пожару, поломке данного аппарата и/или представлять телесное повреждение.
- 7 Пока все соединения не завершены, не следует подключать данный аппарат к розетке.
- 8 Не используйте данный аппарат, установив его верхней стороной вниз. Это может привести к перегреву и возможной поломке.
- 9 Не применяйте силу по отношению к переключателям, ручкам и/или проводам.
- 10 При отсоединении силового кабеля питания от розетки, вытягивайте его, удерживая за вилку; ни в коем случае не тяните кабель.
- 11 Не применяйте различные химические составы для очистки данного аппарата; это может привести к разрушению покрывающего слоя. Используйте чистую сухую ткань.
- 12 Используйте данный аппарат с соблюдением напряжения, указанном на данном аппарате. Использование данного аппарата при более высоком напряжении, превышающем указанное, является опасным, и может стать причиной пожара, поломки данного аппарата, и/или представлять телесное повреждение. Yamaha не несет ответственности за любую поломку или ущерб вследствие использования данного аппарата при напряжении, не соответствующем указанному напряжению.
- 13 Во избежание поломки от молнии, отключите силовой кабель питания от розетки во время электрической бури.
- 14 Не пробуйте модифицировать или починить данный аппарат. При необходимости свяжитесь с квалифицированным сервисным центром Yamaha. Корпус аппарата не должен открываться ни в коем случае.
- 15 Если вы не собираетесь использовать данный аппарат в течение продолжительного промежутка времени (например, во время отпуска), отключите силовой кабель переменного тока от розетки.
- 16 Перед тем как прийти к заключению о поломке данного аппарата, обязательно изучите раздел “УСТРАНЕНИЕ НЕИСПРАВНОСТЕЙ”, описывающий часто встречающиеся ошибки во время использования.
- 17 Перед перемещением данного аппарата переведите его в режим ожидания нажатием кнопки Φ (питание), а затем отсоедините кабель питания от розетки переменного тока.
- 18 При внезапном изменении окружающей температуры образовывается конденсация. Отсоедините силовой кабель питания от сети и не пользуйтесь аппаратом.
- 19 Аппарат может нагреваться при его продолжительном использовании. Отключите питание, затем дайте аппарату остыть.
- 20 Данный аппарат следует устанавливать возле розетки переменного тока, куда можно свободно протянуть силовой кабель.
- 21 Батарейки не должны подвергаться нагреву от солнечных лучей, огня или похожих источников.
- 22 Излишнее звуковое давление от внутриушных телефонов и наушников может привести к потере слуха.

Данный аппарат считается не отключенным от источника переменного тока все то время, пока он подключен к розетке, даже если данный аппарат находится в выключенном положении через Φ . Данное положение является режимом ожидания. В этом режиме электропотребление данного аппарата снижается до минимума.

ПРЕДУПРЕЖДЕНИЕ
ВО ИЗБЕЖАНИЕ ПОЖАРА ИЛИ УДАРА
ЭЛЕКТРИЧЕСКИМ ТОКОМ НЕ ПОДВЕРГАЙТЕ ДАННЫЙ
АППАРАТ ВОЗДЕЙСТВИЯМ ДОЖДЯ ИЛИ ВЛАГИ.



Эту наклейку необходимо использовать для аппарата, у которого во время работы может нагреваться верхняя крышка.

СОДЕРЖАНИЕ

ПОЛЕЗНЫЕ ФУНКЦИОНАЛЬНЫЕ ВОЗМОЖНОСТИ.....	1
ПРИЛАГАЕМЫЕ ПРИНАДЛЕЖНОСТИ	1
ЭЛЕМЕНТЫ УПРАВЛЕНИЯ И ФУНКЦИОНАЛЬНЫЕ ВОЗМОЖНОСТИ.....	2
Передняя панель.....	2
Задняя панель	4
Пульт ДУ	6
СОЕДИНЕНИЯ	9
Подключение динамиков и компонентов источников	9
Подключение кабеля питания	10

ВОСПРОИЗВЕДЕНИЕ	11
Воспроизведение звука источника	11
Настройка желаемого звучания	12
УСТРАНЕНИЕ НЕИСПРАВНОСТЕЙ.....	13
ТЕХНИЧЕСКИЕ ХАРАКТЕРИСТИКИ	15

Об этом руководстве

- Символом  помечается совет для облегчения управления.
- В этом руководстве по эксплуатации приведены иллюстрации аппарата серии A-S701.
- В зависимости от модели аппарат может не продаваться в некоторых странах/регионах.

ПОЛЕЗНЫЕ ФУНКЦИОНАЛЬНЫЕ ВОЗМОЖНОСТИ

С помощью этого аппарата можно выполнить описанные ниже действия:

- ◆ Наслаждаться высочайшим качеством звучания компакт-дисков благодаря функции CD direct (только A-S701) (см. стр. 12)
- ◆ Наслаждаться чистым, высококачественным звуком благодаря функции Pure Direct (см. стр. 12)
- ◆ Экономить электроэнергию с помощью переключателя AUTO POWER STANDBY (см. стр. 4)
- ◆ Управлять тюнером и (или) проигрывателем компакт-дисков Yamaha с помощью пульта ДУ данного аппарата (см. стр. 7)
- ◆ Усиливать нижние частоты, подключив сабвуфер (см. стр.9)

ПРИЛАГАЕМЫЕ ПРИНАДЛЕЖНОСТИ

Убедитесь в наличии перечисленных ниже компонентов.

Пульт ДУ

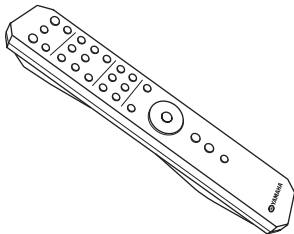

Батарейки (2 шт.)
(AA, R6, UM-3)

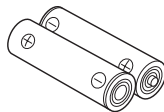

Кабель питания
(только A-S701)

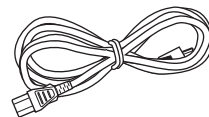

ЭЛЕМЕНТЫ УПРАВЛЕНИЯ И ФУНКЦИОНАЛЬНЫЕ ВОЗМОЖНОСТИ

Передняя панель

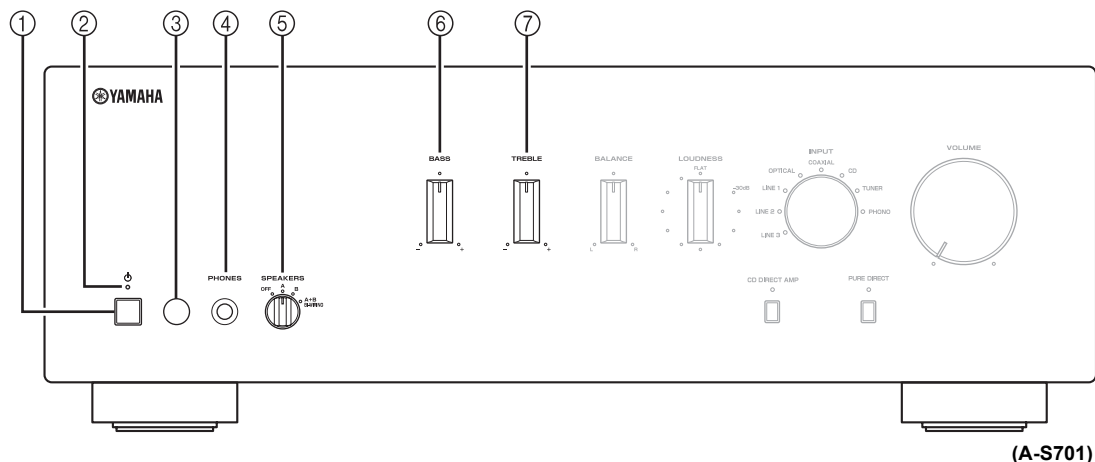

(A-S701)

① Переключатель (питание)

Включает и отключает питание аппарата.

Примечание

Даже в выключенном состоянии аппарат потребляет небольшое количество электроэнергии.

② Индикатор питания

Индикатор	Состояние
Светится ярко	Питание аппарата включено.
Светится тускло	Аппарат находится в режиме ожидания. Для получения дополнительной информации о режиме ожидания см. стр 6.
Выключен	Питание аппарата выключено.

③ Сенсор ДУ

Прием инфракрасных сигналов от пульта ДУ.

④ Гнездо PHONES

Подключите наушники.

⑤ Селектор SPEAKERS

Положение селектора	Состояние динамика
OFF	Оба набора динамиков выключены.
A или B	Включен набор динамиков, подключенный к разъемам A или B.
A+B BI-WIRING	Оба набора динамиков включены.

⑥ Регулятор BASS

Увеличение или уменьшение тембра низких частот.

В положении "0" обеспечивается плоская характеристика.

Диапазон регулировки: от -10 дБ до +10 дБ

⑦ Регулятор TREBLE

Увеличение или уменьшение тембра высоких частот.

В положении "0" обеспечивается плоская характеристика.

Диапазон регулировки: от -10 дБ до +10 дБ

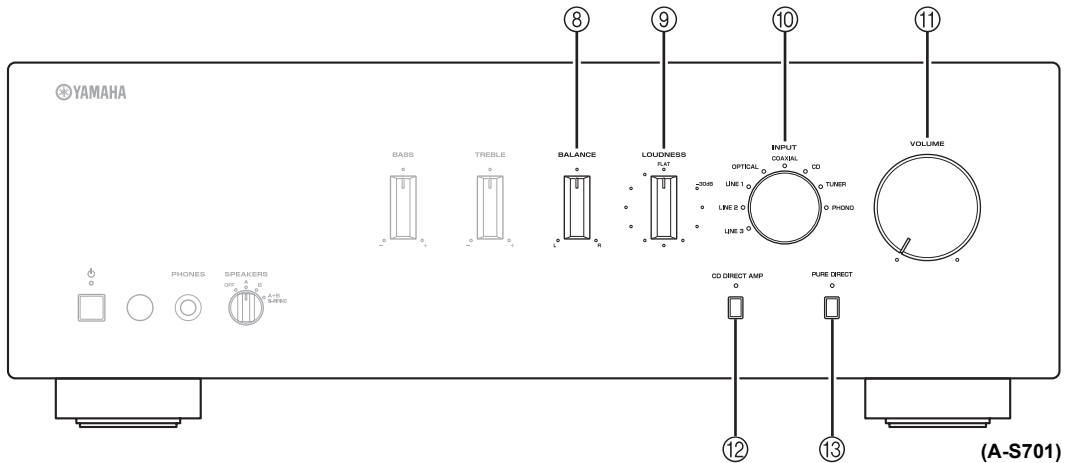

⑧ **Регулятор BALANCE**

Используется для настройки звукового баланса и компенсации дисбаланса между левым и правым динамиками.

Примечание

Если повернуть регулятор BALANCE полностью в сторону L (влево) или R (вправо), противоположный канал отключается.

⑨ **Регулятор LOUDNESS**

Используется для сохранения полного тонального диапазона при любом уровне громкости (см. стр. 12).

⑩ **Селектор и индикаторы INPUT**

Выбор источника входного сигнала, который требуется прослушать. Индикаторы источника ввода загораются при выборе соответствующих источников ввода.



Названия источников ввода соответствуют названиям гнезд подключения на задней панели.

⑪ **Регулятор VOLUME**

Увеличение или уменьшение уровня громкости звука.

⑫ **Кнопка и индикатор CD DIRECT AMP (только A-S701)**

Воспроизведение звука CD с наилучшим качеством сигнала (см. стр. 12). Индикатор загорается, если эта функция включена.

⑬ **Кнопка и индикатор PURE DIRECT**

Воспроизведение любого источника входного сигнала с максимально чистым звуком (см. стр. 12). Индикатор загорается, если эта функция включена.

Задняя панель

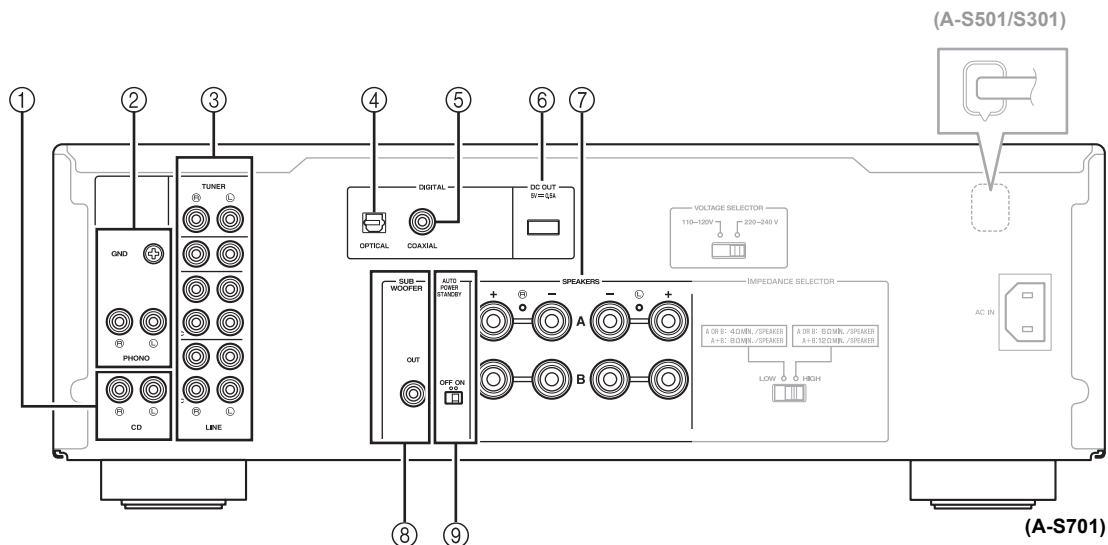

① **Входные гнезда CD**

Используются для подключения проигрывателя компакт-дисков (см. стр. 9).

② **Гнезда PHONO и разъем GND**

Используются для подключения проигрывателя со звукоснимающей головкой MM, а также для заземления разъема (см. стр. 9).

③ **Гнезда аудиовходов/-выходов**

Используются для подключения внешних компонентов, например тюнера и т.п. (см. стр. 9).

④ **Гнездо DIGITAL (OPTICAL)**

Используется для подключения компонента с цифровым оптическим выходом (см. стр. 9).

⑤ **Гнездо DIGITAL (COAXIAL)**

Используется для подключения компонента с цифровым коаксиальным выходом (см. стр. 9).

⑥ **Гнездо DC OUT**

Для подачи питания в принадлежности AV Yamaha. Для получения дополнительной информации о подключениях см. руководство по эксплуатации принадлежностей AV.

⑦ **Разъемы SPEAKERS A/B**

Используются для подключения одного или двух комплектов динамиков (см. стр. 9).

⑧ **Гнездо SUBWOOFER OUT**

Используется для подключения сабвуфера со встроенным усилителем (см. стр. 9).



Гнездо SUBWOOFER OUT ослабляет сигналы с уровнем более 90 Гц.

⑨ **Переключатель AUTO POWER STANDBY**

Положение переключателя	Состояние
ON	Аппарат автоматически переходит в режим ожидания, если не используется в течение 8 часов.
OFF	Аппарат не переходит в режим ожидания автоматически.

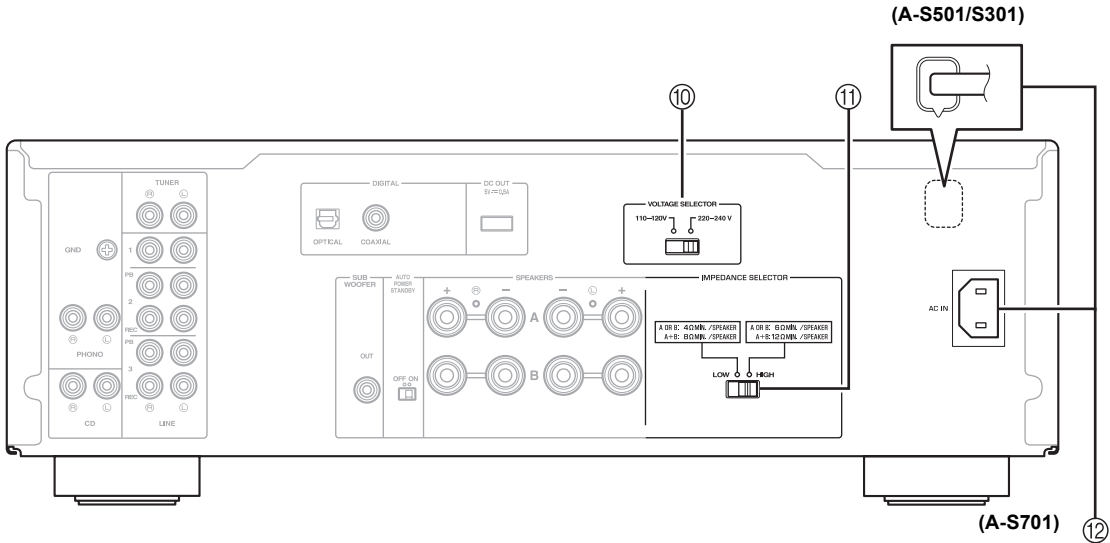

⑩ **VOLTAGE SELECTOR (только общие модели)**

Используется для установки значения местного напряжения (см. стр. 10).

⑪ **Переключатель IMPEDANCE SELECTOR**

ВНИМАНИЕ

Не изменяйте положение переключателя IMPEDANCE SELECTOR при включенном питании, поскольку это может привести к повреждению аппарата.

Если переключатель IMPEDANCE SELECTOR не удастся полностью передвинуть в какое-либо положение, отсоедините кабель питания и полностью сдвиньте переключатель в одно из положений.

Выберите положение переключателя в зависимости от сопротивления динамиков системы.

Подключение динамиков	Полное сопротивление динамика	Положение переключателя
SPEAKERS A или SPEAKERS B	6 Ω или выше	HIGH
	4 Ω или выше	LOW
SPEAKERS A и SPEAKERS B	12 Ω или выше	HIGH
	8 Ω или выше	LOW
Раздельное подключение частотных каналов (с помощью кабеля Bi-wire)	6 Ω или выше	HIGH
	4 Ω или выше	LOW

⑫ **AC IN (A-S701)**

Используется для подключения прилагаемого кабеля питания к розетке сети переменного тока (см. стр. 10).

Кабель питания (A-S501/S301)

Используется для подключения аппарата к розетке сети переменного тока (см. стр. 10).

Пульт ДУ

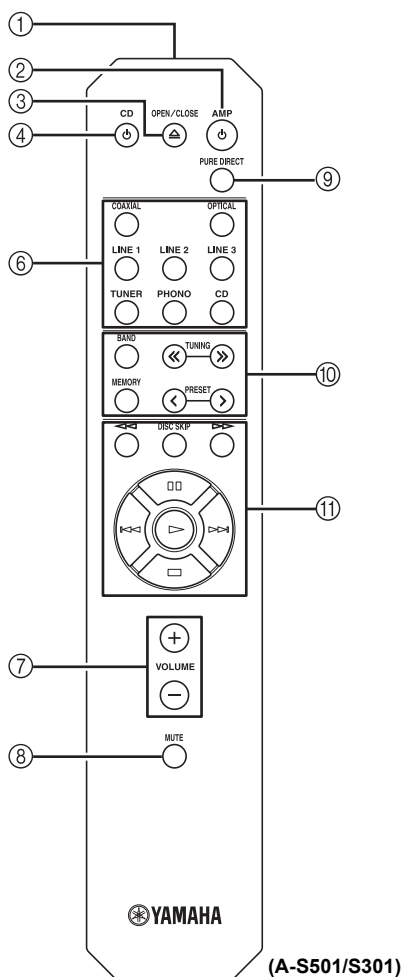
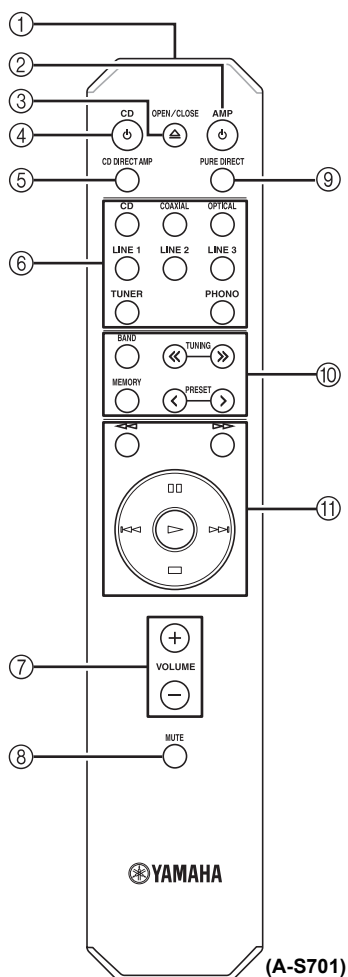

① **Передатчик инфракрасных сигналов**

Передача сигналов в инфракрасном диапазоне.

② **AMP**

Включение данного аппарата или перевод его в режим ожидания.

③ **OPEN/CLOSE**

Открытие/закрытие дисковода проигрывателя компакт-дисков Yamaha.

Для получения дополнительной информации см. руководство по эксплуатации проигрывателя компакт-дисков.

Примечание

Даже при использовании проигрывателя компакт-дисков Yamaha некоторые компоненты и функции могут быть недоступны.

④ **CD**

Включение проигрывателя компакт-дисков Yamaha или перевод его в режим ожидания. Для получения дополнительной информации см. руководство по эксплуатации проигрывателя компакт-дисков.

Примечание

Даже при использовании проигрывателя компакт-дисков Yamaha некоторые компоненты и функции могут быть недоступны.

⑤ **CD DIRECT AMP (только A-S701)**

Воспроизведение звука CD с наилучшим качеством сигнала (см. стр. 12).

⑥ **Кнопки выбора источника**

Выбор источника входного сигнала, который требуется прослушать.



Названия источников ввода соответствуют названиям гнезд подключения на задней панели.

⑦ **VOLUME +/-**

Увеличение или уменьшение уровня громкости звука.

⑧ **MUTE**

Понижает текущий уровень громкости приблизительно на 20 дБ. Нажмите еще раз, чтобы восстановить вывод аудио на прежнем уровне громкости. Нажатие на VOLUME +/- также отменяет приглушение звука.

Индикатор ввода на передней панели для текущего источника ввода мигает, когда выходной сигнал приглушен.

⑨ **PURE DIRECT**

Воспроизведение любого источника входного сигнала с максимально чистым звуком (см. стр. 12).

⑩ **Кнопки управления тюнером Yamaha**

Следующие кнопки можно использовать для управления различными функциями тюнера Yamaha.

Дополнительные сведения см. в инструкции по эксплуатации подключаемого компонента.

BAND

Выбор диапазона приема (FM/AM).

TUNING << / >>

Выбор частоты настройки.

MEMORY

Сохранение текущей FM/AM-станции в списке предустановок.

PRESET < / >

Выбор станции FM/AM из списка предустановок.

Примечание

Даже при использовании тюнера Yamaha некоторые компоненты и функциональные возможности могут быть недоступны.

⑪ **Кнопки управления проигрывателем компакт-дисков Yamaha**

Перечисленные ниже кнопки используются для управления проигрывателем компакт-дисков Yamaha.

Дополнительные сведения см. в инструкции по эксплуатации подключаемого компонента.



Перемотка назад



Перемотка вперед

DISC SKIP

Переход к следующему диску в переключателе компакт-дисков (только A-S501/S301)



Приостановка воспроизведения



Переход назад



Переход вперед



Начало воспроизведения



Остановка воспроизведения

Примечание

Даже при использовании проигрывателя компакт-дисков Yamaha некоторые компоненты и функции могут быть недоступны.

■ Установка батареек

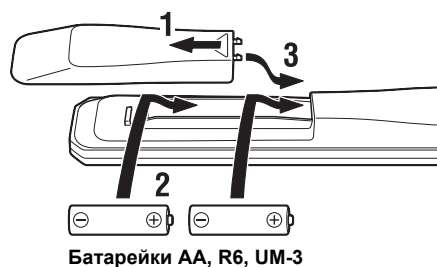

■ Рабочий диапазон

Направьте пульт ДУ на сенсор пульта ДУ на аппарате, находясь в пределах показанного ниже рабочего диапазона.

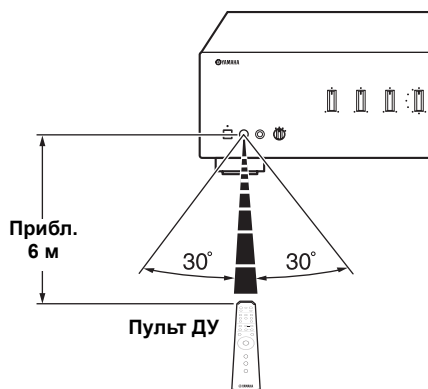

■ Примечания о пульте ДУ и батарейках

- Между пультом ДУ и данным аппаратом не должно быть препятствий.
- Избегайте попадания на пульт ДУ воды и других жидкостей.
- Не роняйте пульт ДУ.
- Не храните и не оставляйте пульт ДУ в таких местах:
 - с высокой влажностью, например, рядом с ванной комнатой;
 - с высокой температурой, например, рядом с обогревателем или печью;
 - с очень низкими температурами;
 - в пыльных местах
- При уменьшении рабочего диапазона пульта ДУ замените все батарейки.
- Если батарейки разрядятся, немедленно извлеките их из пульта ДУ, чтобы избежать взрыва или утечки кислоты.
- Обнаружив утечку жидкости на батарейках, немедленно избавьтесь от таких батареек, ни в коем случае не прикасаясь к вытекшему веществу. Если вытекшее вещество попало на кожу, в глаза или рот, промойте место попадания водой и немедленно обратитесь к врачу. Перед установкой новых батареек тщательно очистите отсек для батареек.
- Не используйте старые батарейки вместе с новыми. Это может привести к сокращению срока службы новых батареек или к протеканию старых батареек.
- Не используйте различные типы батареек одновременно (например, щелочные и марганцевые). Похожие внешне батарейки могут иметь разные характеристики.
- Утилизируйте батарейки согласно местному законодательству.
- Держите батарейки вне досягаемости детей.
Ребенок может взять батарейку в рот, а это очень опасно.
- Выньте батарейки из аппарата, если не будете использовать его долгое время. В противном случае батарейки разрядятся, а это может привести к протеканию жидкости из батареек, которая способна повредить аппарат.

СОЕДИНЕНИЯ

Подключение динамиков и компонентов источников

Подключите L (левый канал) к L, R (правый канал) к R, “+” к “+” и “-” к “-”. Если подключения выполнены неправильно, звук из динамиков не будет слышен, а если неправильна полярность подключений динамиков, звук будет неестественным и без низких частот. Дополнительные сведения см. в инструкции по эксплуатации каждого подключаемого компонента.

Для подключения аудиокомпонентов используйте оптический кабель или кабели RCA.

ВНИМАНИЕ

Не подключайте этот аппарат или другие компоненты к источнику главного питания, пока не будет завершено подключение всех компонентов.

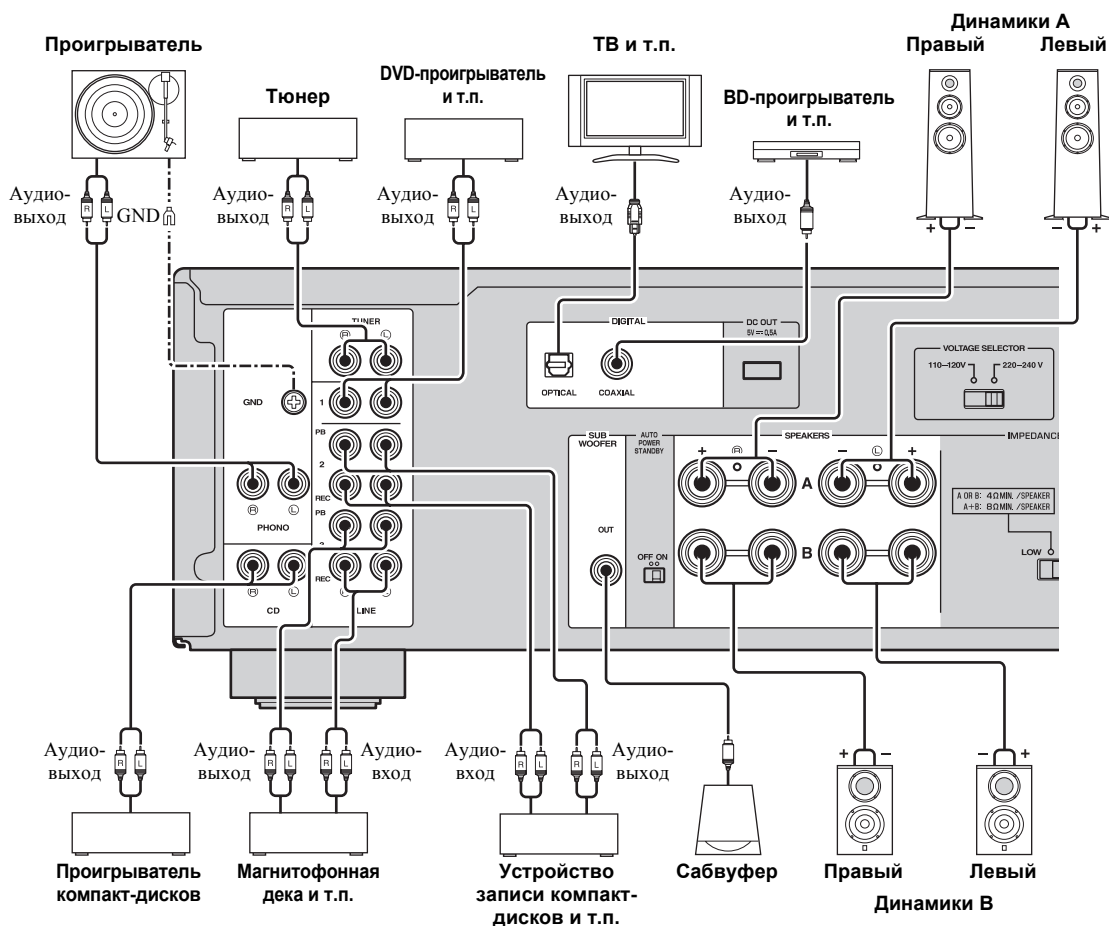

Только сигналы PCM могут быть входными в гнезда DIGITAL (OPTICAL/COAXIAL) аппарата. Для получения дополнительной информации о поддерживаемых сигналах PCM см. стр. 15.

- ☀ Гнезда PHONO предназначены для подключения проигрывателя со звукоснимающей головкой MM.
- Подсоедините проигрыватель к разъему GND для уменьшения шумов сигнала. Однако для некоторых проигрывателей снижение уровня шума наблюдается без подключения GND.

■ Гнезда REC

- Аудиосигналы не выводятся через гнезда выхода LINE 2 REC или LINE 3 REC, если выбрано LINE 2 или LINE 3 с помощью селектора INPUT.
- Регуляторы VOLUME, BASS, TREBLE, BALANCE и LOUDNESS, а также функция CD DIRECT (или функция PURE DIRECT) не влияют на источник записи.

■ Подключение кабелей динамиков

- ① Снимите примерно 10 мм изоляции с каждого конца кабеля подключения динамиков.
- ② Крепко скрутите оголенные провода кабеля.
- ③ Ослабьте ручку.
- ④ Вставьте оголенный конец провода в отверстие, расположенное на боковой поверхности каждого разъема.
- ⑤ Закрутите ручку, чтобы надежно закрепить провод.

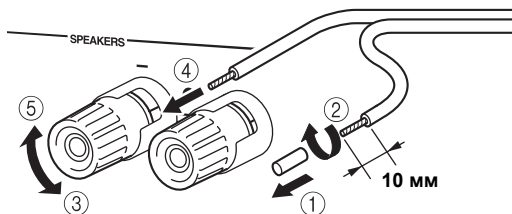

Красная: положительный контакт (+)
Черная: отрицательный контакт (-)

ВНИМАНИЕ

- Установите переключатель IMPEDANCE SELECTOR соответственно сопротивлению подключаемых динамиков (см. стр. 5).
- Избегайте соприкосновения оголенных частей кабелей динамиков друг с другом или с металлическими частями этого аппарата. В противном случае это может стать причиной повреждения аппарата и/или динамиков.

■ Подключение с помощью штекера с продольными подпружинивающими контактами (только модели для Северной Америки, Китая и Австралии, а также общие модели)

- ① Закрутите ручку.
- ② Вставьте штекер с продольными подпружинивающими контактами в конец соответствующего разъема.

Штекер с продольными подпружинивающими контактами

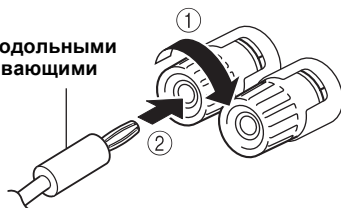

■ Подключение с помощью кабеля bi-wire

Если динамики поддерживают подключение bi-wire, высокочастотный/среднечастотный аппарат и низкочастотный динамик, ими можно независимо управлять с помощью подключений, как показано на следующем рисунке, что позволит вам наслаждаться четким звуком среднего и высокого диапазона.

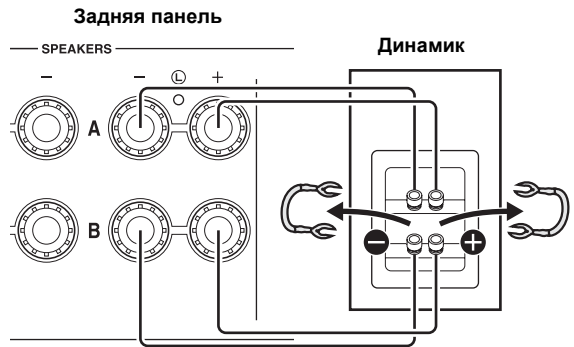

Аналогичным образом подключите кабели динамиков к другому набору разъемов.

Примечание

При подключении с помощью кабеля bi-wire снимите перемычки или кабели динамика: Для получения дополнительной информации см. руководство по эксплуатации динамиков.



Для использования подключения с помощью кабеля bi-wire установите селектор SPEAKERS на передней панели в положение A+B BI-WIRING.

Подключение кабеля питания

ВНИМАНИЕ

(только общие модели)
Перед подключением кабеля питания установите VOLTAGE SELECTOR аппарата в соответствии с местным стандартом напряжения. Неправильная установка VOLTAGE SELECTOR может стать причиной пожара и повредить аппарат.

■ AC IN (A-S701)

Подключите прилагаемый кабель питания к AC IN после завершения всех других подключений.

■ Кабель питания (A-S501/S301)

После завершения всех остальных подключений вставьте кабель питания в розетку сети переменного тока.

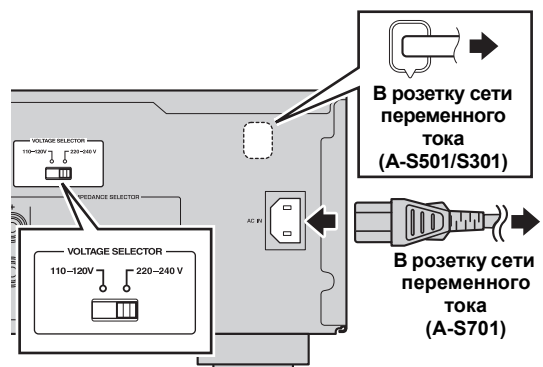

ВОСПРОИЗВЕДИТЕ

Воспроизведение звука источника

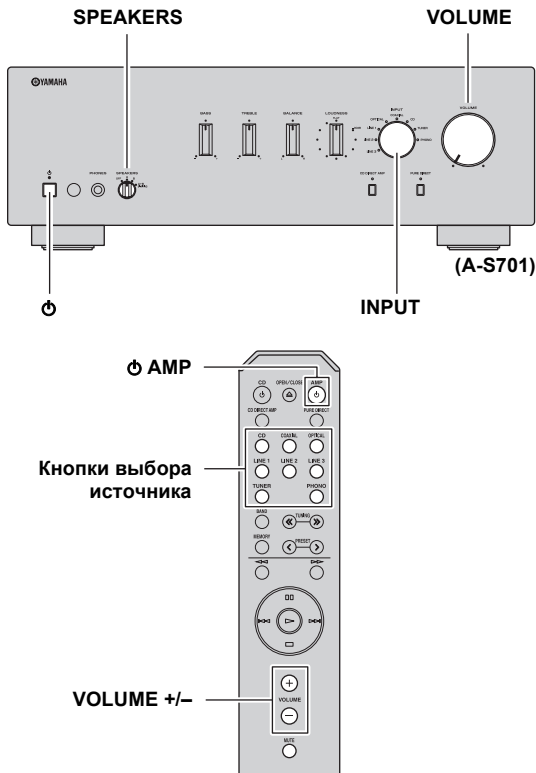

- 1** Поверните регулятор VOLUME на передней панели против часовой стрелки до упора, чтобы предотвратить воспроизведение резких громких звуков.
- 2** Нажмите переключатель ϕ (питание) на передней панели, чтобы включить аппарат.
- 3** С помощью селектора INPUT на передней панели (или одной из кнопок выбора источника на пульте ДУ) выберите источник ввода для прослушивания. Загорится индикатор выбранного источника ввода.

- 4** С помощью селектора SPEAKERS на передней панели выберите SPEAKERS A, B или A+B BI-WIRING.



Установите селектор SPEAKERS в положение A+B BI-WIRING, если два комплекта динамиков подключены с помощью кабеля bi-wire, или если два комплекта динамиков используются одновременно (A и B).

- 5** Начните воспроизведение выбранного источника ввода.

- 6** Для настройки уровня громкости звука используйте регулятор VOLUME на передней панели (или кнопки VOLUME +/- на пульте ДУ).



Можно выполнить настройки желаемого звучания с помощью регуляторов BASS, TREBLE, BALANCE и LOUDNESS, кнопки CD DIRECT AMP или кнопки PURE DIRECT на передней панели.

- 7** После завершения прослушивания нажмите переключатель ϕ (питание) на передней панели, чтобы выключить аппарат.



Если кнопка ϕ AMP на пульте ДУ нажата, когда переключатель ϕ (питание) на передней панели находится во включенном положении, аппарат переходит в режим ожидания. Нажмите кнопку ϕ AMP еще раз, чтобы включить аппарат.

Настройка желаемого звучания

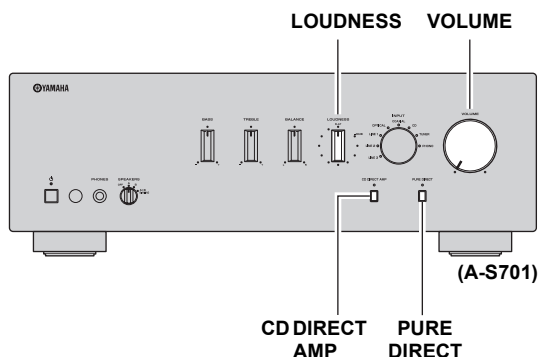

■ Более комфортное прослушивание высокочастотных и низкочастотных диапазонов даже при низком уровне громкости (LOUDNESS)

Наслаждайтесь естественным звуком даже при низком уровне громкости благодаря понижению уровня шума в диапазоне средних частот и компенсации потерь чувствительности человеческого слуха к диапазонам высоких и низких частот при малой громкости.

ВНИМАНИЕ

Если функция CD DIRECT AMP (или функция PURE DIRECT) включена, а регулятор LOUDNESS установлен на определенном уровне, входящие сигналы минуют регулятор громкости, что приводит к внезапному увеличению уровня громкости звука. Во избежание повреждения слуха или динамиков, нажимайте кнопку CD DIRECT AMP (или кнопку PURE DIRECT) только **ПОСЛЕ уменьшения уровня громкости звука или ПОСЛЕ проверки правильности настройки регулятора LOUDNESS.**

- 1** Переведите регулятор LOUDNESS в положение FLAT.
- 2** С помощью регулятора VOLUME на передней панели (или кнопок VOLUME +/- пульта ДУ) задайте максимальный уровень громкости звука, который будете использовать.
- 3** Поворачивайте регулятор LOUDNESS против часовой стрелки, пока не будет достигнута нужная громкость.

■ Воспроизведения чистого звука высокого качества (PURE DIRECT)

Если функция PURE DIRECT включена, шум может быть уменьшен путем обхода цепи, не используемой входным аудиосигналом, и отключения питания этой схемы.

Так вы можете наслаждаться воспроизведением музыки с высоким качеством звука из любых источников входного сигнала.

Индикатор над кнопкой PURE DIRECT загорается, если эта функция включена.

Примечание

Регуляторы BASS, TREBLE, BALANCE и LOUDNESS не работают, если функция PURE DIRECT включена.

■ Воспроизведение звука CD с наивысшим качеством звучания (CD DIRECT AMP) (только A-S701)

Если нажать кнопку CD DIRECT AMP при выборе источника входного сигнала, отличного от CD, источник входного сигнала будет переключен на CD.

Функция CD Direct Amp

Отключение питания неиспользуемой для воспроизведения компакт-дисков схемы, преобразование входного сигнала к нормальной и обращенной фазе и передача баланса в электронный том. Благодаря следующим эффектам обеспечивается более близкий к оригиналу звук:

- улучшенное отношение сигнал-шум
- внешнее шумоподавление
- уменьшение искажений

Примечания

- Регуляторы BASS, TREBLE, BALANCE и LOUDNESS не работают, если функция CD DIRECT AMP включена.
- Подключайте проигрыватель компакт-дисков к входным гнездам CD, если используете функцию CD direct.
- При выполнении следующего действия функция CD DIRECT AMP будет выключена.
 - Выбор источника входного сигнала, отличного от CD, для селектора INPUT.
 - Включение функции PURE DIRECT.

УСТРАНЕНИЕ НЕИСПРАВНОСТЕЙ

Если этот аппарат работает неправильно, см. таблицу ниже. В случае, если проблема не указана в таблице или проблему не удалось устранить, выключите аппарат, отсоедините силовую кабель, а затем обратитесь к ближайшему авторизованному дилеру или в сервисный центр Yamaha.

Неисправность	Причина	Способ устранения	См. стр.
Аппарат не включается.	Кабель питания не подключен или вилка не полностью вставлена в розетку.	Надежно подключите кабель питания.	10
	Кнопка Φ AMP на пульте ДУ нажата при выключенном аппарате.	Переведите переключатель Φ (питание) на передней панели в положение "включено".	2
	Слишком низкое полное сопротивление подключенного динамика.	Используйте динамики с правильным полным сопротивлением.	5
	Сработала защитная цепь из-за короткого замыкания и т. д.	Убедитесь, что провода динамиков не соприкасаются друг с другом, и снова включите питание данного аппарата.	10
	Возникла неисправность внутренних схем аппарата.	Отсоедините кабель питания и обратитесь к авторизованному дилеру или в сервисный центр Yamaha.	—
Аппарат внезапно выключается и мигает индикатор питания.	Провода динамиков соприкасаются друг с другом или замыкаются накоротко о заднюю панель.	Правильно подключите кабели динамиков, а затем повторно нажмите переключатель Φ (питание). Индикаторы INPUT начнут мигать, а громкость звука автоматически уменьшится до минимального уровня, после чего индикаторы INPUT перестанут мигать, и загорится последний выбранный источник входного сигнала. Убедитесь в том, что звук из динамиков выводится нормально путем постепенного увеличения громкости.	10
	Динамики работают неправильно.	Заново подсоедините комплект динамиков, а затем повторно нажмите переключатель Φ (питание). Индикаторы INPUT начнут мигать, а громкость звука автоматически уменьшится до минимального уровня, после чего индикаторы INPUT перестанут мигать, и загорится последний выбранный источник входного сигнала. Убедитесь, что из динамиков раздается нормальный звук, постепенно увеличивая громкость.	—
	Из-за слишком сильного входного сигнала или слишком высокого уровня громкости сработала защитная цепь.	С помощью регулятора VOLUME на передней панели уменьшите уровень громкости, а затем снова включите питание.	—
	Из-за перегрева аппарата сработала защитная цепь.	Подождите около 30 минут, чтобы аппарат остыл, с помощью регулятора VOLUME на передней панели уменьшите уровень громкости, а затем снова включите питание. Установите аппарат в таком месте, где будет обеспечена достаточная вентиляция.	—
	Переключатель IMPEDANCE SELECTOR не находится полностью ни в одном из положений.	Выключите питание и полностью сдвиньте переключатель IMPEDANCE SELECTOR в нужное положение.	5
	Переключатель IMPEDANCE SELECTOR не установлен в нужное положение.	Установите переключатель IMPEDANCE SELECTOR в положение, которое соответствует сопротивлению используемых динамиков.	5
	Аппарат подвергся воздействию сильного электрического напряжения от внешних источников (например, молнии или сильного статического разряда).	Выключите аппарат, отсоедините кабель питания, через 30 секунд снова подсоедините его, после чего используйте аппарат как обычно.	—
	Возникла неисправность внутренних схем аппарата.	Отсоедините кабель питания и обратитесь к авторизованному дилеру или в сервисный центр Yamaha.	—
Нет звука.	Выполнено приглушение звука.	Нажмите кнопку MUTE на пульте ДУ или поверните регулятор VOLUME.	7
	Неправильно подсоединены кабели.	Правильно подсоедините стереокабель для аудиоустройств и провода динамиков. Если проблема не устранена, это может быть связано с неисправностью кабелей.	9

Неисправность	Причина	Способ устранения	См. стр.
Нет звука.	Воспроизведение было остановлено на подключенном компоненте.	Включите этот компонент и начните воспроизведение.	11
	Не выбран подходящий источник ввода.	Выберите подходящий источник ввода с помощью селектора INPUT на передней панели (или одной из кнопок селектора на пульте ДУ).	11
	Выбрано неверное положение селектора SPEAKERS.	Переведите соответствующий селектор SPEAKERS в положение A, B или A+B BI-WIRING.	11
	Параметр источника выходного аудиосигнала на подключенном компоненте не установлен в значение PCM.	Только звук из источника аудиосигнала PCM может проигрываться через гнезда DIGITAL (OPTICAL/COAXIAL) аппарата. Установите для источника выходного аудиосигнала подключенного компонента значение PCM.	16
Звук внезапно пропадает.	Функция автоматического выключения питания активирована.	Убедитесь, что эта проблема не была вызвана другими факторами, а затем снова включите аппарат. Чтобы отключить функцию AUTO POWER STANDBY, установите переключатель AUTO POWER STANDBY в положение OFF на задней панели.	4
Слышен звук только одного динамика.	Неправильно подсоединены кабели.	Правильно подсоедините кабели. Если проблема не устранена, это может быть связано с неисправностью кабелей.	9
	Неправильное положение регулятора BALANCE.	Настройте звуковой баланс с помощью регулятора BALANCE.	3
Недостаточное количество низких частот и отсутствие окружающего звучания.	Не соблюдена полярность подключения проводов (+ и –) со стороны усилителя или динамиков.	Подключите провода динамиков с соблюдением полярности (+ и –).	10
Слышен “гудящий” звук.	Неправильно подсоединены кабели.	Плотно вставьте штекеры аудио. Если проблема не устранена, это может быть связано с неисправностью кабелей.	9, 10
	Отсутствует соединение проигрывателя и разъема GND.	Установите подключение GND между проигрывателем и данным аппаратом.	9
Не удается увеличить уровень громкости или наличие искажений звучания.	Выключен компонент, подключенный к гнездам LINE 2 REC или LINE 3 REC данного аппарата.	Включите питание компонента.	—
Ухудшаются характеристики звука при прослушивании с использованием наушников, подключенных к проигрывателю компакт-дисков, подключенному к аппарату.	Аппарат выключен или находится в режиме ожидания.	Включите питание аппарата.	—
Низкий уровень звука.	Выполнено приглушение звука.	Нажмите кнопку MUTE на пульте ДУ или поверните регулятор VOLUME.	7
	Включена функция регулировки громкости.	Понизьте уровень громкости, установите регулятор LOUDNESS в положение FLAT, а затем снова настройте громкость.	12
Низкий уровень громкости при воспроизведении записи.	Проигрыватель подключен к гнездам, отличным от гнезд PHONO.	Подключите проигрыватель к гнездам PHONO.	9
	Запись воспроизводится на проигрывателе со звукоснимающей головкой MC.	Используйте проигрыватель со звукоснимающей головкой MM.	9
С помощью регуляторов BASS, TREBLE, BALANCE и LOUDNESS не удается настроить звучание.	Функция CD DIRECT или функция PURE DIRECT включена.	Для использования этих регуляторов функция CD DIRECT или функция PURE DIRECT должна быть выключена.	12

ТЕХНИЧЕСКИЕ ХАРАКТЕРИСТИКИ

РАЗДЕЛ АУДИО

Элемент		A-S701	A-S501	A-S301
Минимальная выходная мощность (среднеквадратическое значение)	8 Ω, от 20 Гц до 20 кГц, ОНИ 0,019%	100 Вт + 100 Вт	85 Вт + 85 Вт	60 Вт + 60 Вт
	6 Ω, от 20 Гц до 20 кГц, ОНИ 0,038% (кроме моделей для Азии и Китая)	120 Вт + 120 Вт	100 Вт + 100 Вт	70 Вт + 70 Вт
Динамическая мощность на канал (HF)	8 Ω	140 Вт	130 Вт	100 Вт
	6 Ω	170 Вт	150 Вт	120 Вт
	4 Ω	220 Вт	185 Вт	140 Вт
	2 Ω	290 Вт	220 Вт	150 Вт
Максимальная мощность на канал	1 кГц, ОНИ 0,7%, 4 Ω (только модели для Великобритании и Европы)	160 Вт	120 Вт	95 Вт
Мощность IEC	1 кГц, ОНИ 0,019%, 8 Ω (только модели для Великобритании и Европы)	115 Вт	100 Вт	75 Вт
Диапазон частот полной мощности	ОНИ 0,04%, 50 Вт, 8 Ω	От 10 Гц до 50 кГц	—	—
	ОНИ 0,04%, 42,5 Вт, 8 Ω	—	От 10 Гц до 50 кГц	—
	ОНИ 0,04%, 30 Вт, 8 Ω	—	—	От 10 Гц до 50 кГц
Коэффициент демпфирования (SPEAKERS A)	1 кГц, 8 Ω	240 или больше		210 или больше
Максимальная эффективная выходная мощность (JEITA)	1 кГц, ОНИ 10%, 8 Ω (только модели для Азии, Китая, а также общие модели)	145 Вт	130 Вт	100 Вт
	1 кГц, ОНИ 10%, 6 Ω (только общие модели)	170 Вт	—	—
Входная чувствительность/ входное сопротивление	PHONO (MM)	3,0 мВ/47 кΩ		
	CD и т.п.	200 мВ/47 кΩ		
Максимальный входной сигнал	PHONO (MM) (1кГц, ОНИ 0,03%)	45 мВ или больше		
	CD и т.п. (1 кГц, ОНИ 0,5%)	2,2 В или больше		
Выходной уровень/выходное сопротивление	REC OUT	200 мВ/1,0 кΩ или меньше		
	SUBWOOFER OUT (граничная частота: 100 Гц)	3,5 В/1,2 кΩ		
Номинальная мощность гнезда PHONES/сопротивление	CD и т.п. (вход 1 кГц, 200 мВ, 8 Ω)	470 мВ/470 Ω	430 мВ/470 Ω	360 мВ/470 Ω
Частотная характеристика	CD и т.п. (от 20 Гц до 20 кГц)	0 ± 0,5 дБ		
	CD и т.п. PURE DIRECT вкл. (от 10 Гц до 100 кГц)	0 ± 1,0 дБ		
Отклонение стабилизации RIAA	PHONO (MM)	± 0,5 дБ		
Полный коэффициент гармонических искажений	От PHONO (MM) до REC OUT (от 20 Гц до 20 кГц, 2,5 В)	0,03% или меньше		
	От CD и т.п. до SPEAKERS (от 20 Гц до 20 кГц, 50 Вт, 8 Ω)	0,019 % или меньше	—	—
	От CD и т.п. до SPEAKERS (от 20 Гц до 20 кГц, 45 Вт, 8 Ω)	—	0,019 % или меньше	—
	От CD и т.п. до SPEAKERS (от 20 Гц до 20 кГц, 30 Вт, 8 Ω)	—	—	0,019 % или меньше

ТЕХНИЧЕСКИЕ ХАРАКТЕРИСТИКИ

Элемент		A-S701	A-S501	A-S301
Отношение сигнал/шум (сеть IHF-A)	PHONO (MM) (вход 5 мВ сокращен)	82 дБ или больше		
	CD и т.д. PURE DIRECT вкл. (вход 200 мВ сокращен)	99 дБ или больше		
	CD DIRECT AMP вкл.	104 дБ или больше	—	—
Остаточный шум (сеть IHF-A)		40 мВ		
Переходное затухание	CD и т.п. (вход 5,1 кΩ сокращен, 1 кГц)	65 дБ или больше		
	CD и т.п. (вход 5,1 кΩ сокращен, 10 кГц)	50 дБ или больше		
Характеристики регулирования тембра	BASS	Увеличение/ сокращение (20 Гц)	± 10 дБ	
		Частота перехода	400 Гц	
	TREBLE	Увеличение/ сокращение (20 кГц)	± 10 дБ	
		Частота перехода	3,5 кГц	
Непрерывная регулировка громкости	Снижение (1 кГц)	– 30 дБ		
Поддерживаемый формат цифрового звука(OPTICAL/COAXIAL)	PCM (2-кан.)	192/176,4/96/88,2/48/44,1/32 кГц		
Глубина слова PCM		24 разряда/16 разрядов		

ОБЩИЕ СВЕДЕНИЯ

Элемент		A-S701	A-S501	A-S301
Питание	Модели для США и Канады	120 В переменного тока, 60 Гц		
	Модели для Азии	220–240 В переменного тока, 50/60 Гц		
	Общие модели	110–120 В/220–240 В переменного тока, 50/60 Гц		
	Модели для Китая	—	220 В переменного тока, 50 Гц	
	Модели для Кореи	—	—	220 В переменного тока, 60 Гц
	Модели для Австралии	240 В переменного тока, 50 Гц		
	Модели для Великобритании и Европы	230 В переменного тока, 50 Гц		
Потребление электроэнергии	Модели для США и Канады, Австралии, Великобритании и Европы, а также общие модели	270 Вт	240 Вт	190 Вт
	Модели для Азии	230 Вт	220 Вт	170 Вт
	Модели для Китая	—	220 Вт	170 Вт
	Модели для Кореи	—	—	190 Вт
Потребляемая мощность в режиме ожидания		0,5 Вт		
Максимальная потребляемая мощность	1 кГц, 6 Ω, ОНИ 10% (только общие модели)	580 Вт	510 Вт	430 Вт
Габариты	Ш × В × Г	435 × 151 × 387 мм		
Вес		11,2 кг	10,3 кг	9,0 кг

Технические характеристики могут изменяться без уведомления.

Информация для пользователей по сбору и утилизации старой аппаратуры и использованных батареек



Эти знаки на аппаратуре, упаковках и в сопроводительных документах указывают на то, что подержанные электрические и электронные приборы и батарейки не должны выбрасываться вместе с обычным домашним мусором.

Для правильной обработки, хранения и утилизации старой аппаратуры и использованных батареек, пожалуйста сдавайте их в соответствующие сборные пункты, согласно вашему национальному законодательству и директив 2002/96/ЕС и 2006/66/ЕС.



При надлежащей утилизации этих товаров и батареек, вы помогаете сохранять ценные ресурсы и предотвращать вредное влияние на здоровье людей и окружающую среду, которое может возникнуть из-за несоответствующего обращения с отходами.



За более подробной информацией о сборе и утилизации старых товаров и батареек, пожалуйста обращайтесь в вашу локальную администрацию, в ваш приёмный пункт или в магазин где вы приобрели эти товары.



[Информация по утилизации в других странах за пределами Европейского Союза]

Эти знаки действительны только на территории Европейского Союза. Если вы хотите избавиться от этих предметов, пожалуйста обратитесь в вашу локальную администрацию или продавцу и спросите о правильном способе утилизации.

Pb

Обратите внимание на знак для батареек (два знака на задней стороне):

Этот знак может использоваться в комбинации со знаком указывающим о содержании химикалий. В этом случае это удовлетворяет требованиям установленными Директивой по использованию химикалий.

Important Notice: Guarantee Information for customers in EEA* and Switzerland For detailed guarantee information about this Yamaha product, and Pan-EEA* and Switzerland warranty service, please either visit the website address below (Printable file is available at our website) or contact the Yamaha representative office for your country. * EEA: European Economic Area	English
Remarque importante: informations de garantie pour les clients de l'EEE et la Suisse Pour des informations plus détaillées sur la garantie de ce produit Yamaha et sur le service de garantie applicable dans l'ensemble de l'EEE ainsi qu'en Suisse, consultez notre site Web à l'adresse ci-dessous (le fichier imprimable est disponible sur notre site Web) ou contactez directement Yamaha dans votre pays de résidence. * EEE : Espace Economique Européen	Français
Wichtiger Hinweis: Garantie-Information für Kunden in der EWR* und der Schweiz Für nähere Garantie-Information über dieses Produkt von Yamaha, sowie über den Pan-EWR*- und Schweizer Garantieservice, besuchen Sie bitte entweder die folgend angegebene Internetadresse (eine druckfähige Version befindet sich auch auf unserer Webseite), oder wenden Sie sich an den für Ihr Land zuständigen Yamaha-Vertrieb. *EWR: Europäischer Wirtschaftsraum	Deutsch
Viktigt: Garantiinformation för kunder i EES-området* och Schweiz För detaljerad information om denna Yamahaprodukt samt garantiservice i hela EES-området* och Schweiz kan du antingen besöka nedanstående webbadress (en utskriftsvänlig fil finns på webbplatsen) eller kontakta Yamahas officiella representant i ditt land. * EES: Europeiska Ekonomiska Samarbetsområdet	Svenska
Avviso importante: informazioni sulla garanzia per i clienti residenti nell'EEA* e in Svizzera Per informazioni dettagliate sulla garanzia relativa a questo prodotto Yamaha e l'assistenza in garanzia nei paesi EEA* e in Svizzera, potete consultare il sito Web all'indirizzo riportato di seguito (è disponibile il file in formato stampabile) oppure contattare l'ufficio di rappresentanza locale della Yamaha. * EEA: Area Economica Europea	Italiano
Aviso importante: información sobre la garantía para los clientes del EEE* y Suiza Para una información detallada sobre este producto Yamaha y sobre el soporte de garantía en la zona EEE* y Suiza, visite la dirección web que se incluye más abajo (la versión del archivo para imprimir esta disponible en nuestro sitio web) o póngase en contacto con el representante de Yamaha en su país. * EEE: Espacio Económico Europeo	Español
Belangrijke mededeling: Garantie-informatie voor klanten in de EER* en Zwitserland Voor gedetailleerde garantie-informatie over dit Yamaha-product en de garantieservice in heel de EER* en Zwitserland, gaat u naar de onderstaande website (u vindt een afdrukbaar bestand op onze website) of neemt u contact op met de vertegenwoordiging van Yamaha in uw land. * EER: Europese Economische Ruimte	Nederlands

<http://europe.yamaha.com/warranty/>

