

Gezondheid & Veiligheid, Gebruiksaanwijzing en Installatiegids



www.whirlpool.eu/register



NEDERLANDS 3

NEDERLANDS

GEZONDHEID & VEILIGHEID,

GEBRUIKSAANWIJZING en INSTALLATIEGIDS



**DANK U WEL VOOR UW AANKOOP VAN EEN
WHIRLPOOL PRODUCT.**

Voor verdere assistentie kunt u het apparaat registreren op
www.whirlpool.eu/register

Index

Gids voor Gezondheid en Veiligheid

| | |
|--|---|
| VEILIGHEIDSVOORSCHRIFTEN | 5 |
| BELANGRIJK MOET WORDEN GELEZEN EN IN ACHT GENOMEN..... | 5 |
| MILIEUTIPS | 8 |
| CONFORMITEITSVERKLARING | 9 |

Gids voor Gebruik en Verzorging

| | |
|---|----|
| PRODUCTBESCHRIJVING | 10 |
| APPARAAT | 10 |
| BEDIENINGSPANEEL..... | 10 |
| DEUR | 11 |
| TROMMELVERLICHTING (indien beschikbaar) | 11 |
| BESCHIKBARE ACCESSOIRES | 11 |
| GEBRUIK VAN HET APPARAAT | 12 |
| EERSTE GEBRUIK | 12 |
| DAGELIJKS GEBRUIK..... | 13 |
| PROGRAMMA 'S..... | 15 |
| OPTIES | 18 |
| FUNCTIES..... | 19 |

| | |
|---|-----------|
| INDICATOREN..... | 21 |
| ENERGIEBESPARING..... | 22 |
| ONDERHOUD EN REINIGING | 23 |
| HET WATERRESERVOIR LEGEN | 23 |
| REINIGEN VAN HET DEURFILTER..... | 24 |
| REINIGEN VAN HET BODEMFILTER..... | 25 |
| REINIGEN VAN DE BUITENKANT VAN DE DROGER..... | 27 |
| OMKEREN VAN DE DEURSTOP | 28 |
| HANDLEIDING VOOR PROBLEEMOPLOSSING EN KLANTENSERVICE | 33 |
| STORING INDICATOR EN MELDINGEN | 35 |
| TRANSPORT EN BEHANDELING | 37 |
| KLANTENSERVICE | 38 |
| <i>Installatiegids</i> | 39 |

VEILIGHEIDSVOORSCHRIFTEN

BELANGRIJK MOET WORDEN GELEZEN EN IN ACHT GENOMEN

Lees voordat u de wasdroger gaat gebruiken zorgvuldig de gids voor Gezondheid & Veiligheid en Gebruik. Bewaar deze instructies dicht bij de hand voor toekomstige raadpleging.

UW VEILIGHEID EN DE VEILIGHEID VAN ANDEREN IS ERG BELANGRIJK.

Deze handleiding en de wasdroger zelf zijn voorzien van belangrijke veiligheidsinformatie, die te allen tijde gelezen en opgevolgd moet worden.



Dit is het veiligheidswaarschuwingssymbool. Dit symbool maakt u attent op mogelijke gevaren die u en anderen kunnen doden of verwonden. Alle veiligheidsberichten volgen het veiligheidswaarschuwingssymbool of het woord **GEVAAR** of **WAARSCHUWING**. Deze woorden betekenen:

⚠ GEVAAR

Geeft een gevaarlijke situatie aan, die ernstig letsel veroorzaakt als deze niet wordt vermeden.

⚠ WAARSCHUWING

Geeft een gevaarlijke situatie aan, die ernstig letsel zou kunnen

veroorzaken als deze niet wordt vermeden.

Alle veiligheidsberichten geven het mogelijke gevaar aan en geven aan hoe het risico op letsel, schade en elektrische schokken voortvloeiend uit het onjuiste gebruik van de wasdroger beperkt kan worden. Houd u strikt aan de volgende aanwijzingen. Het niet naleven van deze instructies kan risico's met zich meebrengen. De fabrikant aanvaardt geen enkele aansprakelijkheid voor schade aan voorwerpen of letsel aan personen of dieren die/dat veroorzaakt is door het niet in acht nemen van het advies en de voorzorgsmaatregelen.

Heel jonge (0-3 jaar) en jonge kinderen (3-8 jaar) dienen op afstand gehouden te worden, tenzij ze onder voortdurend toezicht staan. Kinderen vanaf 8 jaar en personen met verminderde fysieke, sensorische of mentale vermogens of gebrek aan ervaring en kennis, mogen deze wasdroger alleen gebruiken indien ze onder toezicht staan of instructies hebben ontvangen over het gebruik van het apparaat en de mogelijke gevaren ervan begrijpen. Kinderen mogen niet met de wasdroger spelen. Reiniging en gebruikersonderhoud mogen niet door kinderen zonder toezicht worden uitgevoerd.

Artikelen die zijn bevuild met stoffen als plantaardige olie, aceton, alcohol, petroleum, kerosine, vlekkenverwijderaars, terpentijn, was en wasverwijderaars moeten met een extra hoeveelheid wasmiddel met heet water worden gewassen, voordat ze in de wasdroger worden gedroogd. Artikelen zoals schuimrubber (latexschuim), douchemutsen, waterdicht textiel, rubberen artikelen en kleding of kussens met schuimrubber vulling mogen niet in de wasdroger worden gedroogd. Alle voorwerpen zoals aanstekers en lucifers uit de zakken verwijderen. De wasdroger niet gebruiken wanneer er chemische stoffen voor het reinigen zijn gebruikt.

Met olie doordrenkte artikelen ontbranden spontaan, vooral wanneer ze worden blootgesteld aan warmtebronnen, zoals in een wasdroger. De artikelen worden warm en veroorzaken een oxidatie-reactie in de olie. Oxidatie creëert warmte. Wanneer de warmte niet kan ontsnappen kan het artikel warm genoeg worden om vlam te vatten. Stapelen, op elkaar leggen of opslaan van met olie doordrenkte artikelen kan voorkomen dat de warmte ontsnapt en daardoor brandgevaar veroorzaken.

⚠ WAARSCHUWING

Stop een wasdroger nooit voor

het einde van de droogcyclus, tenzij alle artikelen snel verwijderd en uitgespreid worden om de hitte te laten ontsnappen.

De laatste fase van de droogcyclus wordt zonder warmte uitgevoerd (afkoelfase), om ervoor te zorgen dat het wasgoed op een temperaturniveau blijft dat niet leidt tot beschadiging van het wasgoed.

Als u de droger op een wasmachine wilt plaatsen, neem dan eerst contact op met de klantenservice om te verifiëren of dit mogelijk is. Dit is alleen toegestaan als de wasdroger door middel van een daarvoor bestemde stapelset op de wasmachine wordt bevestigd.

BEOOGD GEBRUIK VAN HET PRODUCT

Deze wasdroger is uitsluitend bedoeld voor huishoudelijk gebruik. Professioneel gebruik van de wasdroger is verboden. De fabrikant aanvaardt geen enkele aansprakelijkheid voor oneigenlijk gebruik van het apparaat of onjuiste instelling van de bedieningsknoppen.

LET OP: Het is niet de bedoeling dat de wasdroger in werking gesteld kan worden met een externe timer of met een afzonderlijke afstandsbediening.

Gebruik de wasdroger niet buitenshuis. Geen ontplofbare of ontvlambare stoffen zoals spuitbussen opslaan en geen benzine of andere brandbare materialen plaatsen of gebruiken in of in de buurt van de wasdroger: als de wasdroger onbedoeld in werking zou worden gesteld, kan er brand

ontstaan.

INSTALLATIE

Installatie en reparaties moeten worden uitgevoerd door een gespecialiseerd monteur, volgens de instructies van de fabrikant en in overeenstemming met de plaatselijke veiligheidsvoorschriften. Repareer of vervang geen enkel onderdeel van de wasdroger, behalve als dit expliciet aangegeven wordt in de gebruikshandleiding. Kinderen mogen geen installatiewerkzaamheden uitvoeren. Houd kinderen uit de buurt wanneer u de wasdroger installeert. Houd verpakkingsmaterialen (plastic zakken, polystyreen delen enz.) buiten het bereik van kinderen tijdens en na de installatie van de wasdroger.

Gebruik beschermende handschoenen voor het uitpakken en installeren. Controleer na het uitpakken van de wasdroger of deze tijdens het transport geen beschadigingen heeft opgelopen. Neem in geval van problemen contact op met uw leverancier of de dichtstbijzijnde Klantenservice.

De wasdroger moet door twee of meer personen worden verplaatst en geïnstalleerd. Houd kinderen uit de buurt wanneer u de wasdroger installeert.

De wasdroger moet worden losgekoppeld van het elektriciteitsnet voordat u installatiewerkzaamheden uitvoert. Zorg er tijdens de installatie voor dat de wasdroger het netsnoer niet beschadigt. De wasdroger alleen activeren als de installatie is voltooid.

Wacht na de installatie van het apparaat enkele uren alvorens het te starten, zodat het zich kan aanpassen aan de omgevingscondities van de ruimte. Uw apparaat niet installeren daar waar het kan worden blootgesteld aan extreme omstandigheden, zoals: slechte ventilatie, hoge temperaturen of temperatuur beneden 5 °C of boven 35 °C.

De wasdroger mag niet worden geïnstalleerd achter een afsluitbare deur, een schuifdeur of een deur met een scharnier aan de tegenovergestelde zijde van die van de wasdroger, op een zodanige wijze dat volledig openen van de deur van de wasdroger deur beperkt is.

De droger moet worden geplaatst met de achterkant naar een muur, om verwondingen door het aanraken van het achterpaneel, dat tijdens het droogproces warm kan worden, te voorkomen.

Installeer de wasdroger niet in ruimtes met slechte ventilatie. Als u de droger in een kleine opslagruimte, WC, badkamer of iets dergelijks wilt installeren, zorg dan voor een goede ventilatie (geopende deur, ventilatie rooster of sleuf van meer dan 500 cm²).

Controleer bij de installatie van de droger of de vier pootjes stevig op de vloer rusten, stel ze naar wens af en controleer of de droger exact horizontaal staat en gebruik hiervoor een waterpas.

Gebruik indien mogelijk een slang, om het water rechtstreeks in het huishoudelijk afvalwatersysteem af te tappen. Dit voorkomt dat de watercontainer aan

het einde van elke droogcyclus moet worden geleegd, aangezien het condenswater direct kan worden afgevoerd.

Let er op dat de droger niet op een hoogpolig tapijt wordt geïnstalleerd.

Als de droger, wegens gebrek aan ruimte, direct naast een gas- of kolenkachel moet worden geïnstalleerd, moet er een warmte-isolerende plaat (85 x 57 cm) tussen worden geïnstalleerd en de kant van de plaat tegenover de kachel moet met aluminiumfolie worden afgedekt.

De wasdroger is niet bestemd als inbouwinstallatie.

De droger kan onder een aanrecht worden geïnstalleerd, mits er voor voldoende ventilatie van de droger wordt gezorgd. Installeer een ventilatierooster (minimaal 45 cm x 8 cm) aan de achterkant van het aanrecht waaronder de droger is geïnstalleerd.

ELEKTRISCHE WAARSCHUWINGEN

Controleer of de spanning op het typeplaatje overeenkomt met de netspanning in uw woning. Om ervoor te zorgen dat de installatie voldoet aan de geldende veiligheidsvoorschriften is een omnipolaire schakelaar met een afstand van minstens 3 mm benodigd. De aarding van de wasdroger is wettelijk verplicht.

Voor wasdrogers voorzien van een stekker, als de stekker niet geschikt voor uw wandcontactdoos is, contact opnemen met een gekwalificeerde technicus.

Gebruik geen verlengkabels, meervoudige stopcontacten of adapters. Sluit de wasdroger niet aan op een stopcontact dat kan bediend worden met een afstandsbediening. Het netsnoer van de wasdroger moet lang genoeg zijn om hem vanuit de inbouwpositie in het meubel te kunnen aansluiten op het stopcontact van de netvoeding. Trek niet aan het netsnoer. Een beschadigd netsnoer moet door een soortgelijk exemplaar worden vervangen. De stroomkabel mag alleen worden vervangen door een gespecialiseerde monteur, in overeenstemming met de aanwijzingen van de fabrikant en in naleving van de geldende veiligheidsnormen. Neem contact op met een erkend servicecentrum.

Gebruik de wasdroger niet als het netsnoer of de stekker beschadigd is, als de wasdroger niet goed werkt of als hij beschadigd of gevallen is. Dompel het netsnoer of de stekker niet onder in water. Houd het snoer uit de buurt van warme oppervlakken. Na de installatie mogen de elektrische onderdelen niet meer toegankelijk zijn voor de gebruiker. Raak de wasdroger niet aan met vochtige lichaamsdelen en gebruik het niet op als u op blote voeten loopt.

ELEKTRISCHE AANSLUITING, ALLEEN VOOR GROOT-BRITANNIË EN IERLAND

Vervangen van de zekering.

Als de elektriciteitskabel van deze wasdroger een stekker met een zekering van het type BS 1363A 13 ampère heeft, vervang de zekering in dit type stekker dan door een door de A.S.T.A. goed-

gekeurde zekering voor het stekkertype BS 1362 en ga als volgt te werk:

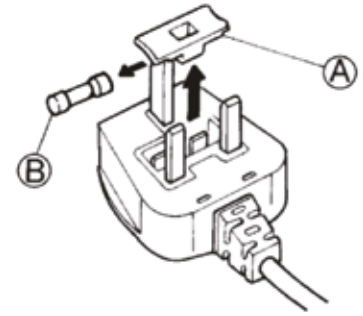

1. Verwijder het zekeringsdeksel (A) en de zekering (B).
2. Breng de vervangende 13A-zekering in het zekeringdeksel aan.
3. Breng beide aan in de stekker.

Belangrijk:

Na vervanging van een zekering moet het zekeringdeksel weer worden teruggeplaatst; als het zekeringdeksel kwijtraakt, mag de stekker pas weer worden gebruikt nadat het juiste vervangende deksel is aangebracht. De juiste vervanging wordt geïdentificeerd door het gekleurde inzetstuk of de gekleurde woorden in reliëf op de onderkant van de stekker. Vervangende zekeringafdekkingen zijn verkrijgbaar bij uw plaatselijke elektriciteitswinkel.

Alleen voor de Republiek Ierland

De informatie die gegeven is voor Groot-Brittannië zal vaak van toepassing zijn, maar er wordt nog een derde type stekker en stopcontact gebruikt: met 2 pinnen en zijdelingse aarding.

Stopcontact/stekker (geldig voor beide landen)

Als de bijgeleverde stekker niet geschikt is voor uw stopcontact, neem dan contact op met de Klantenservice voor verdere instructies. Probeer de stekker niet zelf aan te passen. Deze procedu-

re moet uitgevoerd worden door een gekwalificeerd technicus, in overeenstemming met de instructies van de fabrikant en de geldende veiligheidsvoorschriften.

CORRECT GEBRUIK

Overschrijd de maximale toegestane belading niet. Controleer de maximale toegestane belading in de programmatabel.

Geen ongewassen artikelen in de wasdroger doen.

Laat het wasgoed niet te lang drogen.

Zorg dat er geen proppen of stof wordt opgehoopt rond de droger.

Wasverzachters of soortgelijke producten moeten worden gebruikt zoals opgegeven door de

instructies van de wasverzachter.

REINIGING EN ONDERHOUD

De wasdroger moet worden losgekoppeld van het elektriciteitsnet, voordat u reinigings- of onderhoudswerkzaamheden uitvoert.

Gebruik nooit stoomreinigers.

MILIEUTIPS

Voor wasdrogermodellen met warmtepomptechnologie: Deze wasdroger bevat gefluoreerd broeikasgas (R134a). Het circuit met dit gas is hermetisch afgesloten. Het elektrische regelstation heeft een getest lektempo van minder dan 0,1% per jaar.

VERWERKING VAN DE VERPAKKING

De verpakking kan volledig gerecycled worden, zoals door het recyclingsymbool wordt aangegeven:



De diverse onderdelen van de verpakking mogen daarom niet bij het gewone huisvuil worden weggegooid, maar moeten worden afgevoerd volgens de plaatselijke voorschriften.

AFVALVERWERKING VAN HUISHOUDELIJKE APPARATEN

Bij het afdanken van de wasdroger dient u het onbruikbaar te maken door de stroomkabel af te snijden en de deuren en schappen te verwijderen (indien aanwezig), zodat kinderen niet in het apparaat kunnen klauteren en vast komen te zitten.

Deze droger is vervaardigd van recyclebaar of herbruikbaar



materiaal. Dank het apparaat af in overeenstemming met plaatselijke milieuvoorschriften voor afvalverwerking.

Voor verdere informatie over de behandeling, het terugwinnen en de recycling van elektrische huishoudapparaten neemt u contact op met de bevoegde plaatselijke overheid,

de inzameldienst van huishoudelijk afval of de winkel waar u de wasdroger heeft gekocht.

Deze wasdroger is voorzien van het merkteken volgens de Europese Richtlijn 2012/19/EU inzake Afdankte elektrische en elektronische apparaten (AEEA).

Door ervoor te zorgen dat dit product op de juiste manier als afval wordt verwerkt, helpt u mogelijke schadelijke gevolgen voor het milieu en de volksgezondheid te voorkomen, die veroorzaakt zouden kunnen worden door onjuiste verwerking van dit product als afval. Dit symbool



op het product of op de begeleidende documentatie geeft aan dat dit apparaat niet als huishoudelijk afval behandeld mag worden, maar dat het ingeleverd moet worden bij

een speciaal inzamelingscentrum voor de recycling van elektrische en elektronische apparatuur.

TIPS VOOR ENERGIEBESPARING

Droog altijd een volledige lading, afhankelijk van het soort was en de programma/droogtijd. Kijk voor verdere informatie in de programmatabel.

Gebruik bij voorkeur de maxi-

male toegestane centrifugesnelheid voor uw wasmachine, omdat het mechanisch water aftappen minder energie vereist. U bespaart tijd en energie bij het uitvoeren van uw droogcyclus.

Selecteer altijd het juiste programma/droogtijd voor het laden, om de gewenste droogresultaten te verkrijgen.

Selecteer de 'Delicate' optie alleen bij het drogen van kleine

hoeveelheden wasgoed.

Bij het drogen van katoen, bijvoorbeeld strijkdroog en kastdroog, het wasgoed tegelijk laten draaien. Begin met het instellen van het programma/droogtijd strijkdroog, verwijder de was die gestreken moet worden aan het einde van die cyclus en droog de rest van de lading op de instelling kastdroog.

CONFORMITEITSVERKLARING

Deze droger is ontworpen, vervaardigd en gedistribueerd in overeenstemming met de veiligheidsvoorschriften van de Europese richtlijnen:

- 2006/95/EC

Laagspanningsrichtlijn

- 2004/108/EC Richtlijn

m.b.t. Elektromagnetische compatibiliteit.

PRODUCTBESCHRIJVING

APPARAAT

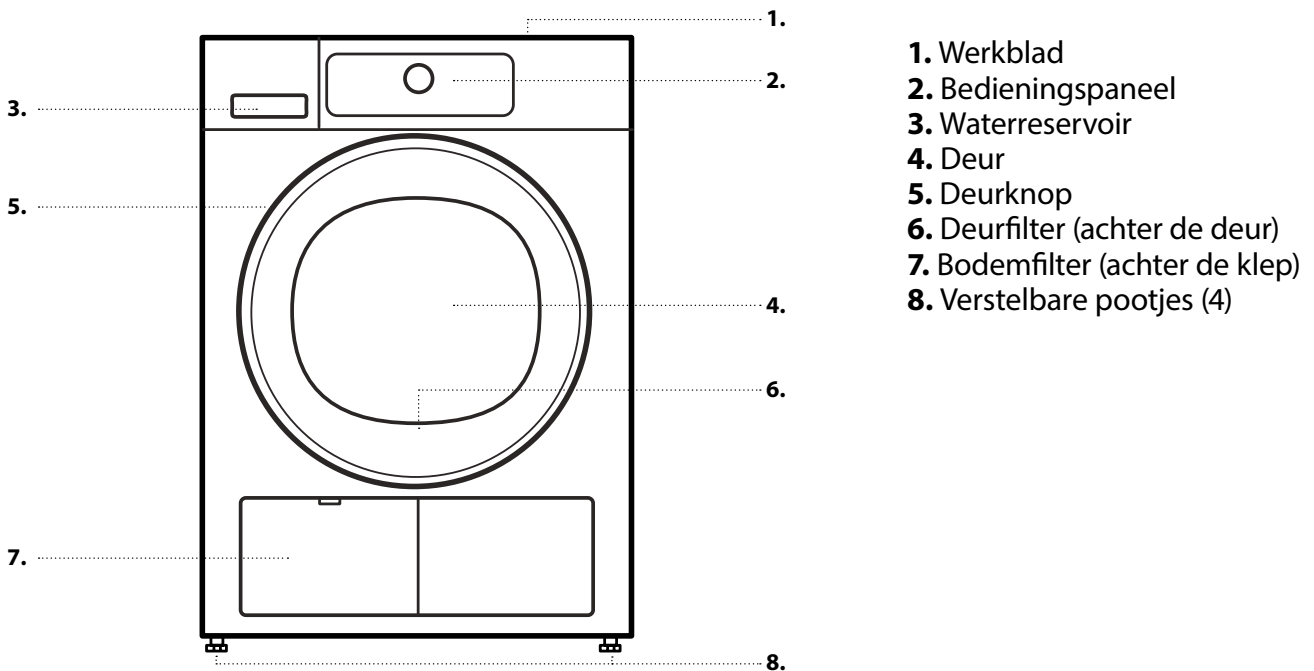

BEDIENINGSPANEEL

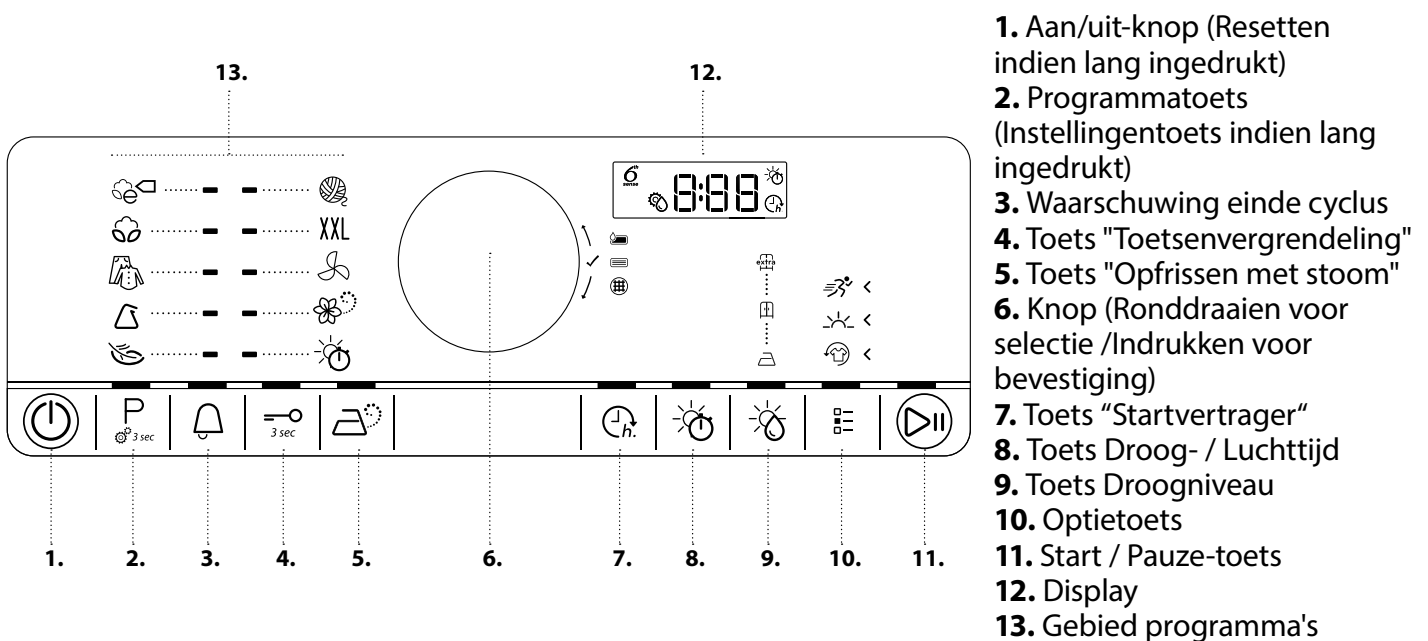

DEUR

Trek aan de hendel om de deur te openen.

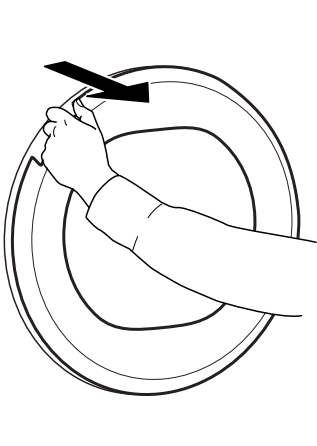

Voor het sluiten van de deur de hendel vasthouden en aandruwen, zodanig dat u de sluitklik hoort.

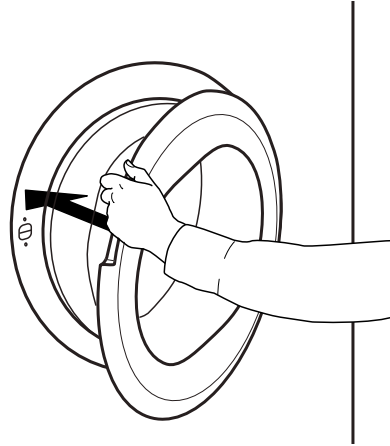

Als u een lopend programma wilt onderbreken door het openen van de deur zal het programma, als de drogerdeur niet opnieuw wordt gesloten, binnen één minuut worden gereset.

TROMMELVERLICHTING (indien beschikbaar)

- Tijdens de programmakeuze: het licht gaat aan voor het laden van het wasgoed
- Nadat het programma is gestart: het licht flakkert aan en uit terwijl het wasgoed wordt geïnspecteerd.
- Nadat het programma is beëindigd en de deur wordt geopend gaat het licht even aan, om het

wasgoed er uit te kunnen halen. Daarna gaat het licht uit, om energie te besparen; raak een willekeurige toets aan om het weer in te schakelen.

BESCHIKBARE ACCESSOIRES

Neem contact op met onze klantenservice om te controleren of het volgende accessoire voor uw wasmachine en drogercombinatie verkrijgbaar is.

PLANK VOOR STAPELSET

waarmee uw droger bovenop uw wasmachine geïnstalleerd kan worden om ruimte te besparen en om het in- en uitladen van uw droger te vergemakkelijken.

GEBRUIK VAN HET APPARAAT

EERSTE GEBRUIK

1. CONTROLEER HET WATERRESERVOIR

Zorg ervoor dat het waterreservoir correct is aangesloten

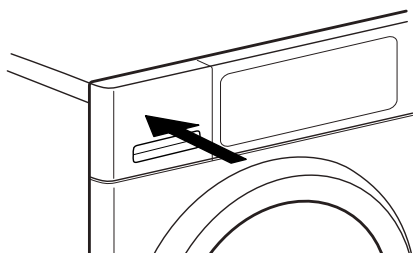

2. CONTROLEER DE AFVOERSLANG

Zorg ervoor dat de afvoerslang aan de achterkant van de droger is bevestigd, op het waterreservoir van de droger, of op uw huishoudelijk afvalwatersysteem (zie INSTALLATIEGIDS).

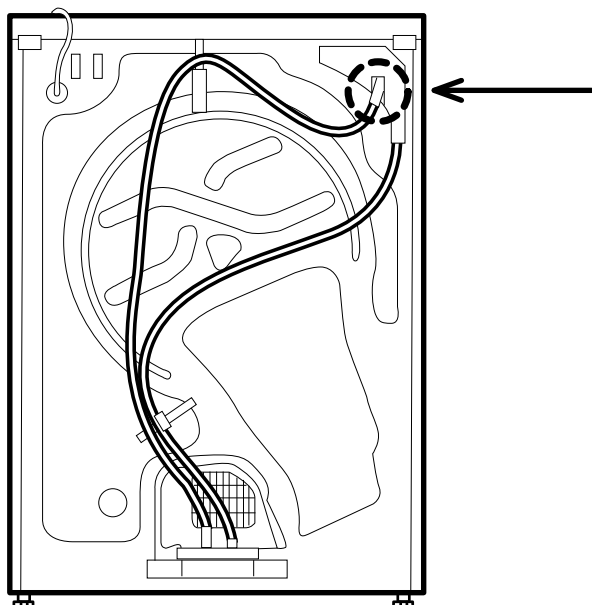

DAGELIJKS GEBRUIK

⚠ WAARSCHUWING

Controleer of er geen
aanstekers of lucifers in de
kleding zijn achtergebleven.

Controleer of het wasgoed
niet is doorweekt met
brandbare vloeistoffen.

1. WAS IN DE MACHINE DOEN

Neem de waslabels van uw stukken in acht; zorg ervoor dat de te drogen stukken geschikt zijn voor de droogtrommel.

Drooglabels

De stippen geven het aantal graden voor het drogen van de was aan.

- Normale temperatuur
- Verlaagde temperatuur
- Niet drogen in wasdroger

Maak de deur open en doe de was in de machine. Houd u aan de maximale belading die te vinden is in de paragraaf Programma's.



2. SLUIT DE DEUR

Zorg ervoor dat er geen voorwerpen vast komen te zitten tussen het deurglas en het deurfilter.

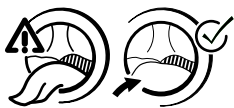

De deur zodanig sluiten dat u de sluitklik hoort.

⏻ 3. DE DROGER INSCHAKELEN

De Aan/Uit toets indrukken «totdat de programma-toets gaat branden. Er verschijnt een animatie op het display, gevolgd door een piep. Daarna is de droger bedrijfsklaar.

💡 4. HET GEWENSTE PROGRAMMA INSTELLEN

BEGELEIDE MODUS - het lampje van de toets geleidt u door het instellen van uw programma,

in de volgende volgorde: keuze van programma / droogtijd (ALLEEN als *Droogtijd* of *Luchten* is geselecteerd) / droogniveau (alleen wanneer selecteerbaar / aanpasbaar) / opties. Zodra u een keuze bevestigt door de toets in te drukken springt het lampje van de toets naar de volgende stap.

P

Keuze van het programma:

Zorg ervoor dat de *programmatoets* « brandt. Selecteer het gewenste programma door aan de knop te draaien. Het indicatielampje bij het gekozen programma gaat branden.

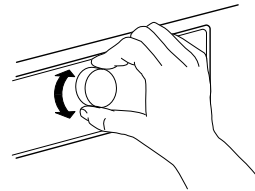

Bevestig het gewenste programma door het indrukken van de knop.

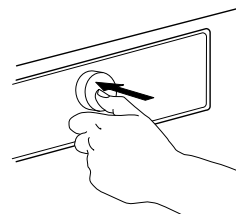

Kijk voor meer informatie over programma's in de paragraaf **PROGRAMMA'S, OPTIES en INDICATOREN**.



Droogtijd selecteren, indien nodig

Alleen als u het programma *Droogtijd* of *Luchten* « hebt geselecteerd, kunt u de gewenste droogtijd instellen van minimaal 10 minuten tot maximaal 180 minuten (drie uur).

Controleer of de *toets Droogtijd* brandt.

Selecteer de gewenste droogtijd / luchtijd door aan de knop te draaien. Bevestig met de knop.

Droogheidsniveau instellen, indien nodig

Wanneer u het droogniveau wilt wijzigen, zorg er dan voor dat de *droogniveautoets* « brandt.

Draai de knop om het gewenste droogniveau te selecteren en daarna de knop indrukken om te bevestigen.



Selecteer opties, indien nodig

Wanneer u extra opties wilt selecteren ervoor zorgen dat de *Opties toets* « brandt. De opties die voor uw programma geselecteerd kunnen worden staan aangegeven met een verlichte pijl.

Selecteer de gewenste opties door aan de knop te draaien. Het symbool voor de geselecteerde optie knippert. Druk op de knop om te bevestigen.

Een aantal opties / functies kunnen worden geselecteerd door rechtstreeks op de toets te drukken.



Raadpleeg de paragraaf **OPTIES, FUNCTIES EN INDICATOREN** voor meer informatie.

AANGEPASTE MODUS

Nadat u de droger heeft ingeschakeld bent u niet gedwongen de **BEGELEIDE MODUS** te volgen. Het is aan u om de volgorde te kiezen waarin u het programma instelt. Voor het kiezen van een instelling eerst de betreffende toets indrukken, daarna voor de keuze de knop draaien, en tenslotte op de knop drukken voor bevestiging. De diversiteit van opties en droogniveaus is afhankelijk van het geselecteerde programma. Daarom is het raadzaam om het instelprogramma te starten door het selecteren van het programma.



5. PROGRAMMA STARTEN

"Start/Pauze" « ingedrukt houden, totdat de toets ononderbroken brandt; het programma wordt gestart.

In de loop van het programma kan de duur opnieuw worden berekend en aangepast. Tijdens deze fasen verschijnt er een animatie op het scherm.

6. DE INSTELLINGEN VAN EEN PROGRAMMA IN UITVOERING WIJZIGEN, INDIEN NODIG

U kunt een aantal instellingen nog steeds wijzigen na het starten van een programma:

- Droogtijd aanpassen (alleen als programma *Droogtijd of Luchten* is geselecteerd)
- De *startvertraging* aanpassen of annuleren, als een vertragingsoptie al aan de gang is.
- Een optie toevoegen of wissen, mits de voortgang van het programma dit nog steeds toelaat. Een optie toevoegen of wissen, mits de voortgang van het programma dit nog steeds toelaat.

De betreffende toets indrukken. De geselecteerde instelling knippert een paar seconden. Terwijl het knippert kunt u de instelling aanpassen door aan de knop te draaien. Als de waarde of instelling niet meer knippert nogmaals de toets indrukken.

Druk op de knop om de aanpassing te bevestigen. Als u het niet bevestigt wordt de aanpassing automatisch bevestigd — de gewijzigde instelling stopt met knipperen. Het programma gaat automatisch verder.

Om de instellingen van een programma in uitvoering of vertraging te wijzigen kunt u ook:

- *Start/Pauze* indrukken om het programma in uitvoering te onderbreken
- uw Instellingen wijzigen
- druk opnieuw op "Start/Pauze" om het programma te vervolgen.



7. EEN PROGRAMMA IN UITVOERING WISSEN, INDIEN NODIG

De "Aan/Uit"-toets « ingedrukt houden totdat "rES" op het display verschijnt.

WAARSCHUWING

Na het annuleren van een lopende programma snel alle stukken verwijderen en ze verspreiden, zodat de warmte is verdwenen.



8. DE DROGER UITSCHAKELEN NADAT HET PROGRAMMA IS BEËINDIGD

Aan het einde van het programma verschijnt "End" op het display. De "Aan/Uit" « toets indrukken om de droger uit te schakelen. De deur openen en uw wasgoed er uit halen.

Binnen ongeveer een kwartier nadat het programma is beëindigd wordt de droger volledig uitgeschakeld, om energie te besparen.

Als de droger niet direct na afloop van het programma wordt uitgeschakeld zal de droger het wasgoed ongeveer 10 minuten draaien, om kreuken te voorkomen. Het display toont een animatie.

9. WATERRESERVOIR LEGEN / DEURFILTER REINIGEN / BODEMFILTER REINIGEN

Leeg

- het waterreservoir na elk programma
 - het deurfilter na elk programma
 - het bodemfilter na elk vijfde programma.
- Raadpleeg het hoofdstuk **VERZORGING EN ONDERHOUD**





PROGRAMMA 'S

De stippen geven het aantal graden voor het drogen van de was aan.

- Normale temperatuur
- Verlaagde temperatuur
- Niet drogen in wasdroger

| PROGRAMMA | Soort was en aanbevelingen | Waslabels | Voorschriften |
|--|---|---|---|
| ECO KATOEN  | Standaard katoenprogramma, geschikt voor drogen van normaal vochtig katoenen wasgoed. Meest efficiënte programma met betrekking tot energieverbruik voor het drogen van katoenen wasgoed. De waarden op het energielabel zijn gebaseerd op dit programma. |  | MAX. BELADING (KG): max STANDAARD PROGRAMMADUUR (U): 1:40 EXTRA FUNCTIES: Anti-kreuk |
| KATOEN  | Voor het drogen van katoenen wasgoed. |  | MAX. BELADING (KG): max STANDAARD PROGRAMMADUUR (U): 1:55 EXTRA FUNCTIES: Stoomoptie, Droogniveau, Anti-kreuk, Delicaat, Snelwas |
| GEMENGDE WAS  | Voor het drogen van gemengd wasgoed van katoen, linnen, synthetische stoffen en gemengde weefsels. |  | MAX. BELADING (KG): 2,0 STANDAARD PROGRAMMADUUR (H): 1:00 EXTRA FUNCTIES: Stoomoptie, Anti-kreuk, Delicaat |

| PROGRAMMA | Soort was en aanbevelingen | Waslabels | Voorschriften |
|--|--|--|--|
| SYNTHETISCHE STOFFEN  | Voor het drogen van wasgoed van synthetische stoffen. |  | MAX. BELADING (KG): 3,5 STANDAARD PROGRAMMADUUR (H): 1:00 EXTRA FUNCTIES: Stoomoptie, Droogniveau, Anti-kreuk, Delicaat |
| FIJNE WAS  | Voor het drogen van fijn wasgoed dat een zachte behandeling nodig heeft. |  | MAX. BELADING (KG): 2,5 STANDAARD PROGRAMMADUUR (H): 1:00 EXTRA FUNCTIES: Anti-kreuk |
| WOOL EXCELLENCE  | Voor het drogen van wollen kleding met het wolmerk TOTAL EASY CARE WOOL. |  | MAX. BELADING (KG): 1,0 STANDAARD PROGRAMMADUUR (H): 1:00 EXTRA FUNCTIES: --- |
| GROTE STUKKEN XXL | Voor het drogen van grote stukken wasgoed, zoals badmatten, dekens enz. |  | MAX. BELADING (KG): 3,0 STANDAARD PROGRAMMADUUR (H): 2:00 EXTRA FUNCTIES: Anti-kreuk |
| LUCHTEN  | Voor het luchten, verfrissen en losmaken van wasgoed voor 30 minuten, zonder verwarming. |   | MAX. BELADING (KG): max STANDAARD PROGRAMMADUUR (H): 0:15 EXTRA FUNCTIES: Droogtijd, Anti-kreuk |

| PROGRAMMA | <i>Soort was en aanbevelingen</i> | <i>Waslabels</i> | <i>Voorschriften</i> |
|---|---|---|---|
| <p>OPFRISSEN MET STOOM</p>  | <p>Voor het opfrissen van wasgoed met stoom. Speciaal ontworpen voor het opfrissen en verwijderen van geuren van droge en schone casual kleding, zoals T-shirts, blouses, broeken, van katoen, synthetische stoffen en gemengde weefsels. Helpt bij het verwijderen van geuren, gebruik de verfrissingsbal (zie aparte paragraaf VERFRISSINGSBAL). Na het einde van het programma moet de kleding onmiddellijk worden verwijderd en op kleeuhangers worden gehangen, om kreuken te minimaliseren.</p> |  | <p>MAX. BELADING (KG): 1,5 STANDAARD PROGRAMMADUUR (H): 0:30 EXTRA FUNCTIES: ---</p> |
| <p>DROOGTIJD</p>  | <p>Tijdbeperkt droogprogramma. Kies de programmaduur met de optie Droogtijd. Voor alle stoffen die geschikt zijn voor de droogtrommel. Geschikt voor een extra korte droogtijd na afloop van het programma. Raadpleeg OPTIES, FUNCTIES EN INDICATOREN / optie Droogtijd voor meer informatie.</p> |  | <p>MAX. BELADING (KG): max STANDAARD PROGRAMMADUUR (H): 0:10 EXTRA FUNCTIES: Droogtijd, Anti-kreuk</p> |

max = maximale capaciteit van de droger

De in de tabel aangegeven programmaduur is de standaard waarde. De programmaduur hangt voornamelijk af van het vochtigheidsniveau van het wasgoed en het volume van de waslading. Daarom kan de werkelijke programmaduur afwijken van de aangegeven waarden.

OPTIES

OPTIES DIE DIRECT TE SELECTEREN ZIJN DOOR HET INDRUKKEN VAN DE BETREFFENDE TOETS

STOOMOPTIE



Minimaliseert het kreuken van kleding gemaakt van katoen, synthetische stoffen en gemengde weefsels door het toevoegen van een luchtbevochtigingsfase aan het einde van de droogcyclus.

Alleen de optie met kleine ladingen

gebruiken, na het einde van het programma onmiddellijk de kleding uit de droger halen en op kleerhangers hangen.

De luchtvochtigheid wordt automatisch aanpast aan "kastdroog" en deze optie kan niet worden gewijzigd.

OPTIE DROOGTIJD



De gewenste droogtijd aanpassen als programma Droogtijd of Luchten is geselecteerd.

De toets indrukken; het licht gaat aan, en de laatst gebruikte droogtijd op het

display verschijnt.

Draai de knop om de gewenste droogtijd van minimaal 10 minuten tot maximaal 180 minuten te selecteren, daarna de knop indrukken om te bevestigen.

DROOGNIVEAU



Het gewenste droogniveau voor de waslading selecteren.

De toets indrukken; het licht gaat aan. Selecteer het gewenste droogniveau door aan de knop te draaien.

Kies tussen:

Strijkdroog (geschikt voor het strijken na de droogcyclus, dus nog steeds enigszins vochtig)

Kastdroog (droog genoeg om in de kast te leggen aan het einde van de droogcyclus)

Extra droog (maximaal droogheidsniveau) en bevestigen door op de knop te drukken.

Het droogniveau kan in de programma's Katoen en Synthetische stoffen worden aangepast.

OPTIES DIE TE SELECTEREN ZIJN MET DE TOETS OPTIES



ANTI-KREUK



Helpt kreuken te voorkomen als de was niet snel na afloop van het programma uit de machine kan worden gehaald.

Een paar minuten na het einde van het programma begint de droger

regelmatig te draaien. Dit draaien duurt tot ongeveer 12 uur na het einde van het programma.

U kunt het op elk gewenst moment stoppen door de droger met de Aan/Uit-toets uit te schakelen.

DELICAAT



Maakt een zachtere behandeling van de was mogelijk door de droogtemperatuur te verlagen.

SNEL



Hiermee kunt u sneller drogen doordat de programmaduur korter is.

FUNCTIES

AAN/UIT



De droger inschakelen: druk op de toets START/PAUZE totdat de letters.

Om de droger uit te schakelen nadat het programma is beëindigd: de toets indrukken totdat de lichten uit gaan.

Een lopend programma annuleren: de toets ingedrukt houden totdat "RES" op het display verschijnt;

⚠ WAARSCHUWING

Na het annuleren van een lopende programma snel alle stukken verwijderen

en ze verspreiden, zodat de warmte is verdwenen.

KNOP

Selecteren en bevestigen van programma's, opties en instellingen.

Draaien om te selecteren

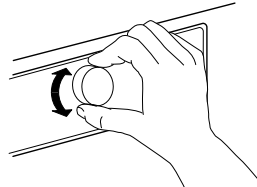

Drukken om te bevestigen

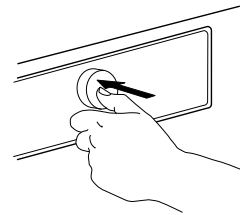

START/PAUZE



Het programma **starten** nadat u uw instellingen hebt voltooid
Een lopend programma **onderbreken**

Een onderbroken programma **voortzetten**

TOETSENVERGREDELING

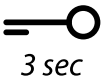

Met deze functie kunt u de toetsen en de knop van het bedieningspaneel vergrendelen tegen ongewenste bediening, bijvoorbeeld door kleine kinderen.

Moet de droger ingeschakeld zijn.



De toets voor toetsenblokkering ingedrukt worden gehouden tot de toets gaat branden.



Knop en toetsen zijn nu vergrendeld. De enige werkende functie is "Aan/Uit", om de droger uit te schakelen.

De toetsenvergrendeling blijft geactiveerd, ook als u de droger uit en weer aan zet.

Om de toetsen te ontgrendelen de optietoets opnieuw indrukken en ingedrukt houden, totdat het licht van de toets uit gaat.

STARTVERTRAGER



Maakt het mogelijk om de was op een bepaald moment klaar te hebben door het starten van het programma naar een later tijdstip te verplaatsen.

Selecteer programma en opties.
De toets "Startvertraging" indrukken - de toets gaat branden.



Draai de knop om een vertraging tot maximaal 23 uur te selecteren

en bevestig het door de knop in te drukken

Druk op "Start/Pauze" – op het display wordt het aftellen van de vertraging tot de start van het programma getoond. De Start / Pauze toets brandt. Er kan een geluid optreden door activering van de pomp.



De dubbele punt tussen de uren en minuten op het display knippert.

Het programma begint automatisch aan het einde van de vertragsperiode. Wanneer het programma start wordt de vertraging op het scherm vervangen door de resterende duur van het programma.

Bij het selecteren van een vertraging verschijnt de oorspronkelijke programmaduur na de maximaal mogelijke vertraging van 23 uur opnieuw. Om de instellingenmodus

opnieuw af te sluiten zonder een vertraging in te stellen de standaard programmaduur selecteren. Voor het annuleren van een vertraging die reeds is gestart:

Op "Start/Pauze" drukken om de startvertraging te wissen. Druk nogmaals op *Start/Pauze* om het gekozen programma onmiddellijk te starten.

of houd "Aan/Uit" ingedrukt om de volledige programma-instelling te wissen.

WATERGELEIDBAARHEID INSTELLEN



De droogresultaten worden beïnvloed door de geleidbaarheid van het water tijdens het wassen. Indien u na de aanpassing van de beschikbare droogniveaus (strijk droog; kastdroog; extra droog), niet tevreden bent met het eindresultaat van het drogen, kunt u het niveau van watergeleidbaarheid aanpassen.

De droger wordt geleverd met vooraf ingesteld niveau 2. Kies tussen niveau 1 (meest vochtige resultaten) en niveau 5 (meest droge resultaten).

De Programmatoets ingedrukt



houden totdat het symbool Aanpassing Geleidbaarheid op het display knippert.

Draai de knop om het niveau te passen (1 – 2 – 3 – 4 – 5). Druk op de knop om het geselecteerde niveau te bevestigen.

Deze handeling is niet voor elke droogcyclus nodig. Zodra de meest bevredigende watergeleidbaarheid is geconstateerd hoeft het niet meer te worden aangepast.

INDICATOREN

WATERRESERVOIR VOL

(=> waterreservoir legen)



BODEMFILTER VERSTOPT

(=> bodemfilter reinigen)



DEURFILTER VERSTOPT

(=> deurfilter reinigen)



STORING**F..**

Raadpleeg voor elke storingsindicatie op het display de paragraaf **PROBLEEMOPLOSSING** voor meer informatie.

Meer informatie is te vinden in de paragraaf **ZORG EN ONDERHOUD**, en de **HANDLEIDING VOOR PROBLEEMOPLOSSING..**

ENERGIEBESPARING

AUTOMATISCHE UITSCHAKELING

De droger is ontworpen om energie te besparen. Nadat het programma is voltooid wordt het

daarom automatisch na ongeveer een kwartier uitgeschakeld.

TIPS VOOR ENERGIEBESPARING

- Zorg voor het verlagen van de droogtijd dat het wasgoed met de hoogst mogelijke centrifugeersnelheid van het wasprogramma wordt gecentrifugeerd . Dit verlaagt het vochtgehalte in het wasgoed.

- Droog bij voorkeur een volledige lading, zoals aangegeven in de Programmatafel. Dit optimaliseert het betreffende energieverbruik.

- Het wasgoed niet te droog laten worden.

- Na elke droogcyclus het deurfilter reinigen.

- Na elke vijfde droogcyclus het deurfilter reinigen.

- De optimale omgevingstemperatuur is tussen 15°C en 20°C . Bij een hogere temperatuur de kamer luchten.

- De "*Delicaat*" optie alleen bij kleine ladingen gebruiken.

- Bij het drogen van katoenen of synthetische was *strijkdroog* en *kastdroog* wasgoed tegelijk laten draaien. Het programma starten met droogniveau *Strijkdroog*. Aan het einde van het programma het wasgoed dat gestreken moet worden verwijderen. Beëindig het droogproces voor de resterende lading met droogniveau *Kastdroog*.

ONDERHOUD EN REINIGING

WAARSCHUWING

Gebruik geen brandbare vloeistoffen om de droger schoon te maken.

Voor elke reinigings- en onderhoudsbeurt de droger uitschakelen.

HET WATERRESERVOIR LEGEN

Na elk programma het waterreservoir legen, mits de afvoerslang niet is aangesloten op uw afvalwatersysteem (Zie INSTALLATIEGIDS).

1. Het handvat vasthouden en het waterreservoir voorzichtig uitnemen. Het volle waterreservoir met beide handen vasthouden.

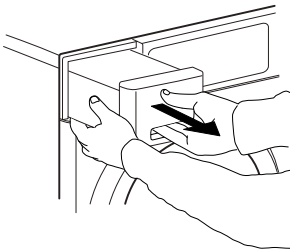

2. Leeg het water.

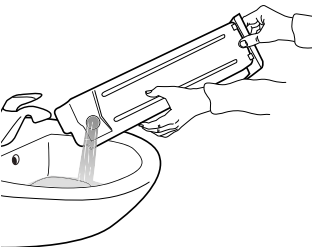

3. Het waterreservoir weer aanbrengen en druk het terug op zijn plaats. Controleer of het volledig in het compartiment is aangebracht.

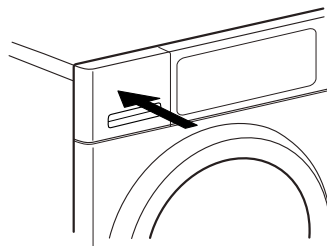

REINIGEN VAN HET DEURFILTER

Het deurfilter na elk programma reinigen.
Controleer of de was uit de machine is gehaald.
Open de deur.

1. Verwijder de deurfilter door het naar boven te trekken.

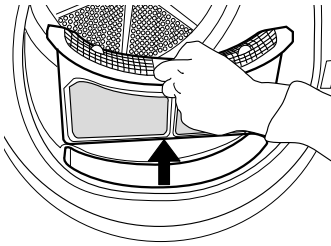

2. Druk op de toets om de deur te openen.

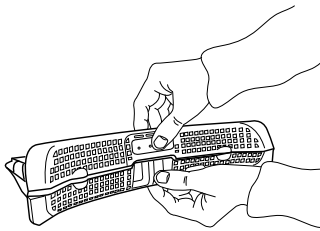

3. Alle pluizen zorgvuldig met de hand van het scherm verwijderen.
Het scherm kan eventueel ook onder stromend water worden gereinigd, met een zachte borstel.

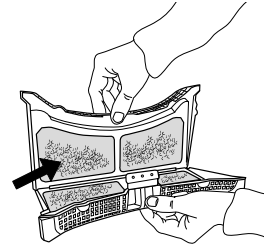

4. Het filtercompartiment met een zachte doek of zorgvuldig met een stofzuiger reinigen.

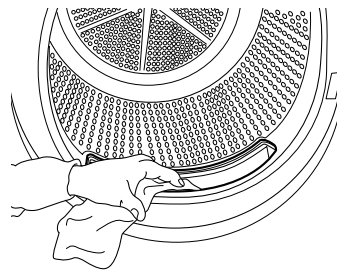

5. Het filter sluiten en opnieuw aanbrengen in de goede richting, zodat het volledig in het filtercompartiment zit.

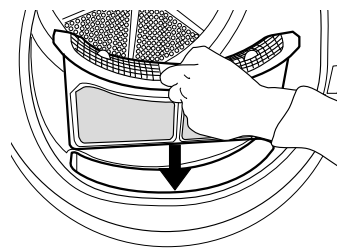

REINIGEN VAN HET BODEMFILTER

Het bodemfilter na elk vijfde programma reinigen.

1. Open de bodemklep.

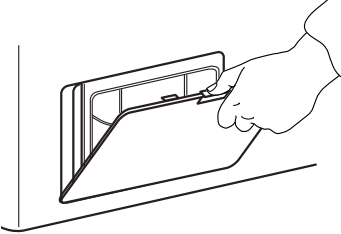

2. Het handvat vasthouden en het bodemfilter uitnemen.

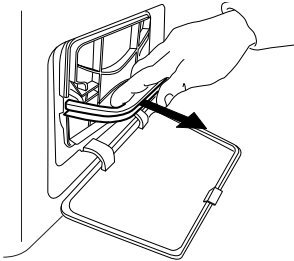

3. Het schuim uit het bodemfilter verwijderen om het schoon te maken.

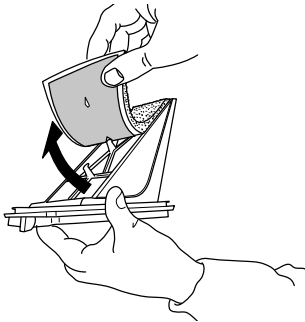

4. Het filterschuim en het filter met de hand of onder stromend water schoonmaken. Het filterschuim niet in de wasmachine wassen.

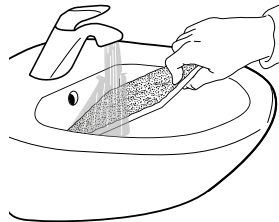

5. Het filterschuim zorgvuldig uitwringen. Niet in het bodemfilter aanbrengen wanneer het nog druipt.



6. Het filterschuim op de bodemfilter vastzetten.

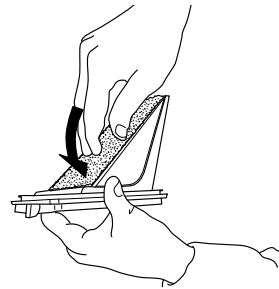

7. De filterkamer van de droger met een vochtige doek of zorgvuldig met een stofzuiger reinigen.

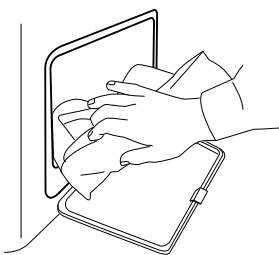

8. De bodemfilter opnieuw insteken. Controleer of het volledig in het filtercompartiment is aangebracht.

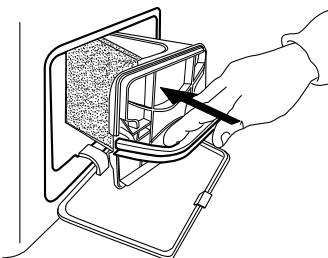

9. Het filterhandvat naar beneden klappen.

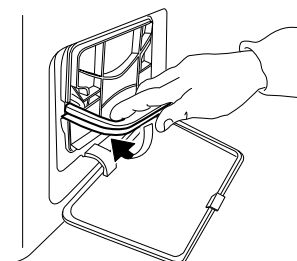

10. De bodemklep sluiten.

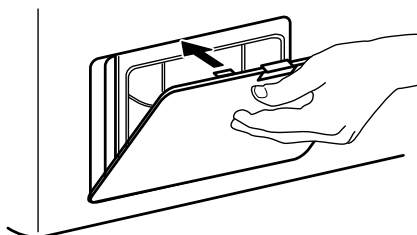

REINIGEN VAN DE BUITENKANT VAN DE DROGER

Gebruik een zachte vochtige doek om de buitenste delen van de droger te reinigen.

Gebruik geen glas of reinigingsmiddelen voor algemeen gebruik, schuurpoeder of dergelijke om het bedieningspaneel schoon te maken - deze stoffen kunnen de oppervlakken beschadigen.



OMKEREN VAN DE DEURSTOP

De deurstop of de drogerdeur kunnen eventueel worden omgekeerd. Gebruik voor de procedure tangen en een kruiskopschroevendraaier.

- 1.** Verwijder de twee schroeven boven en onder het deurslot, links van de deuropening.

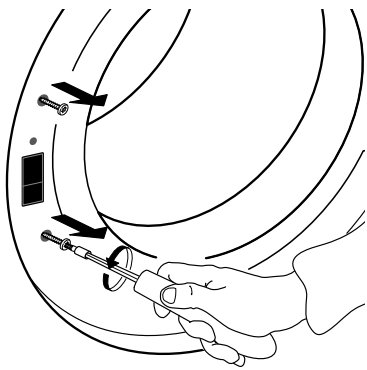

- 2.** Op de kleine knop boven het deurslot drukken met een kleine schroevendraaier. Tegelijkertijd het deurslot naar boven verplaatsen en met uw vinger naar u toe trekken.

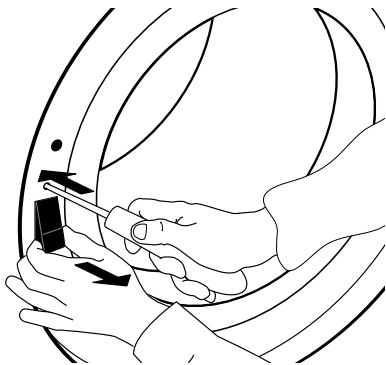

Voor het verwijderen en vastzetten van de deur wordt de hulp van een tweede persoon aanbevolen. Controleer of de stekker van de droger uit het stopcontact is gehaald. Open de drogerdeur.

- 3.** De twee schroeven op het deurscharnier verwijderen.

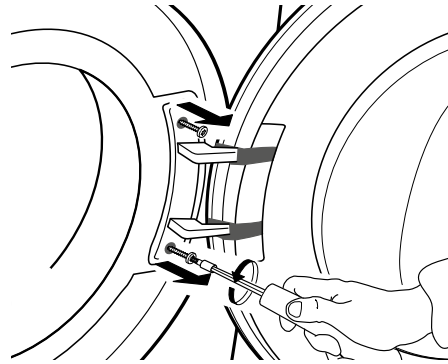

- 4.** De deur verwijderen en zorgvuldig ondersteboven leggen, op een deken of iets dergelijks.

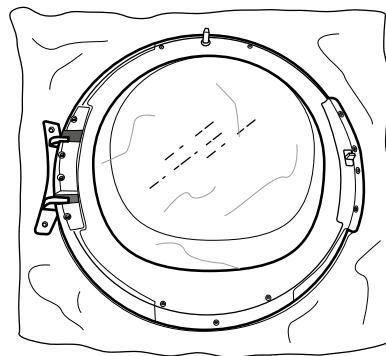
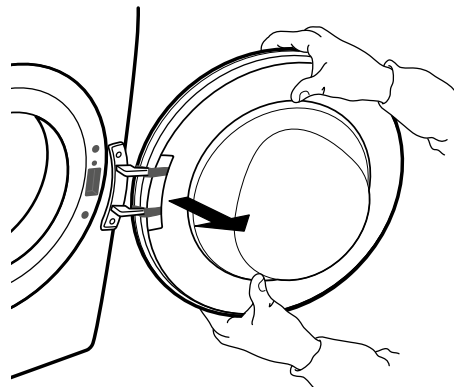

5. De onderste schroef losdraaien, om het afdekframe op de voorzijde van de deur los te maken.

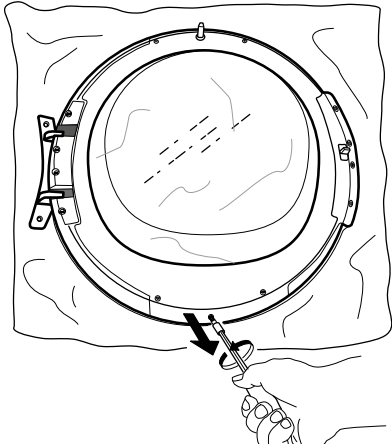

6. De deur draaien en neerleggen op het deurglas.

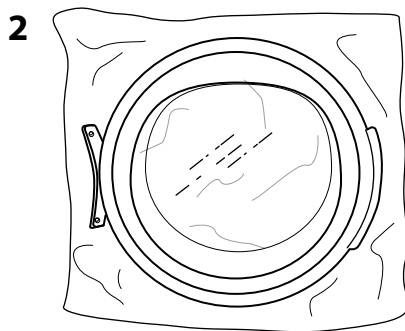
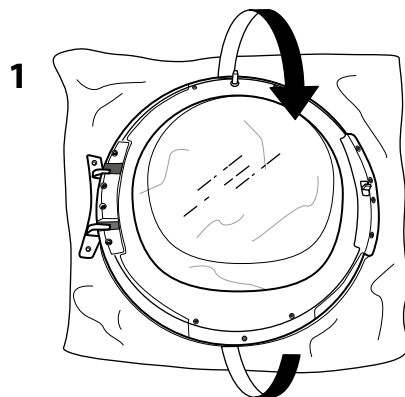

7. Het kozijn voorzichtig in de richting van de klok draaien, en deze verwijderen.

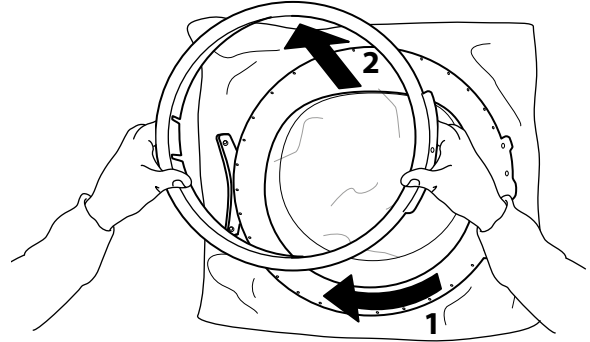

8. De deur opnieuw draaien en ondersteboven leggen.

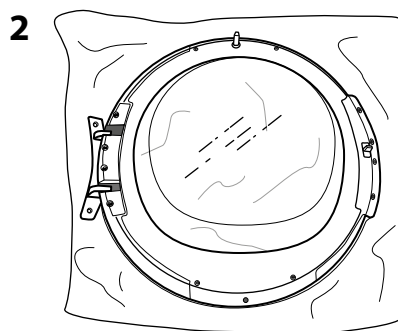
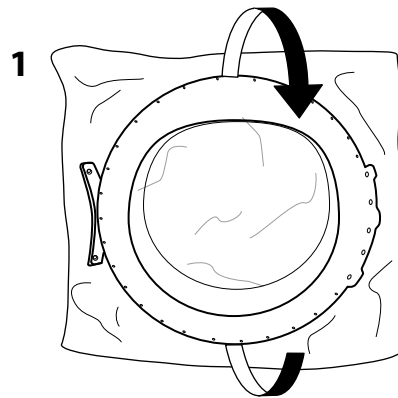

9. Verwijder de twee schroeven aan de zijkant.
Doe dit aan beide zijden van de deur.

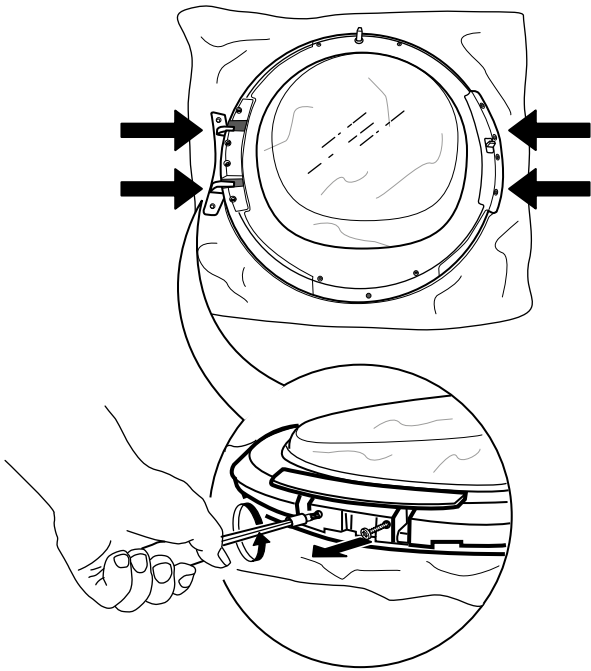

10. Verwijder de 4 binnenste schroeven aan weerskanten van de deur.

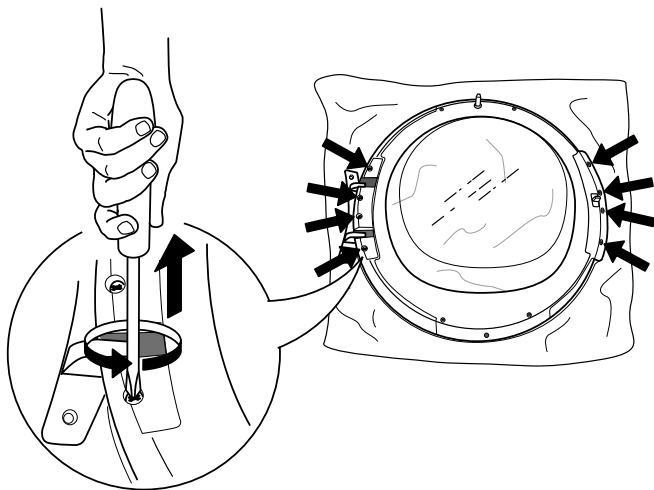

11. Verwijder de zijdelen aan weerskanten van de deur.

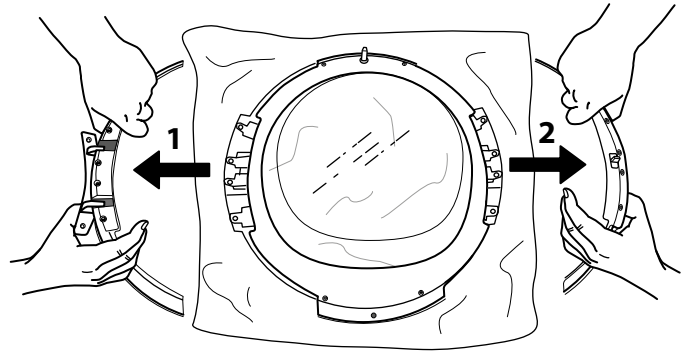

12. De zijdelen omkeren en deze opnieuw aanbrengen.

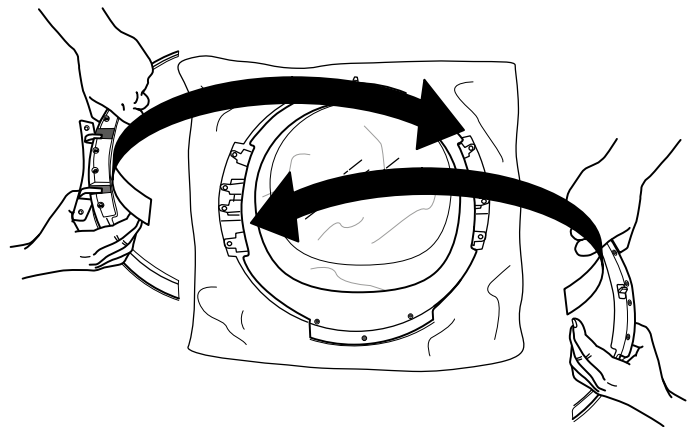

13. De 2 binnenste schroeven aan weerskanten van de deur opnieuw vastdraaien.

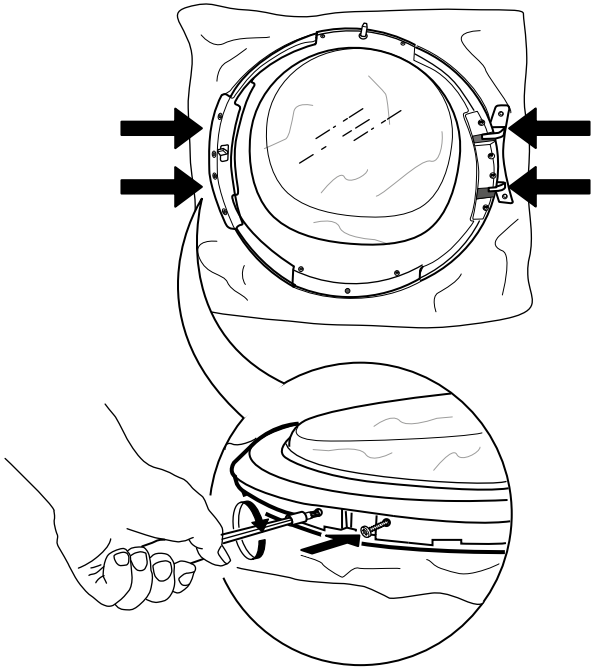

14. De 4 binnenste schroeven aan beide zijden opnieuw vastdraaien.

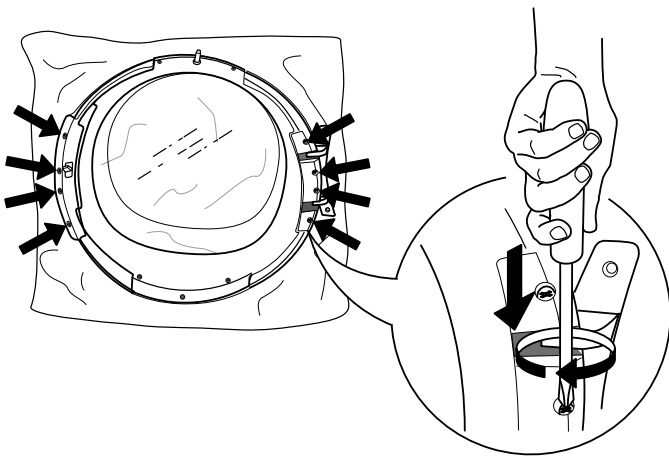

15. De deur draaien en neerleggen op het deurglas.

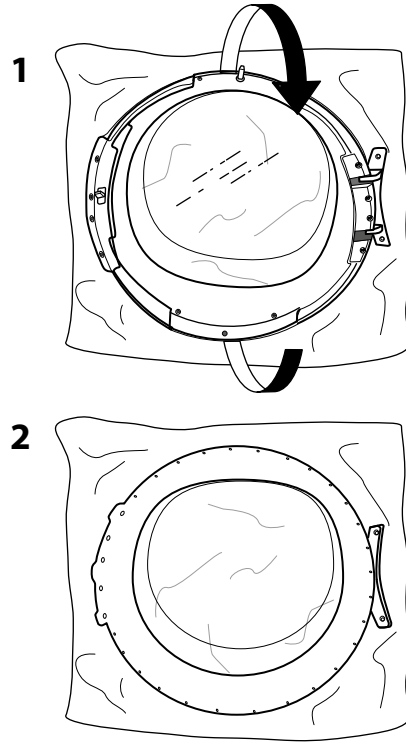

16. Het deurframe weer terugplaatsen.

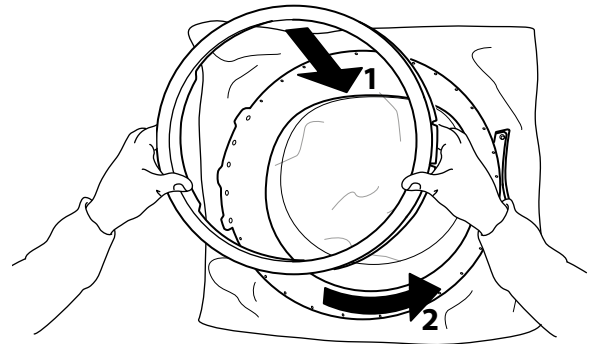

17. De deur opnieuw draaien en ondersteboven leggen. De onderste schroef opnieuw vastdraaien.

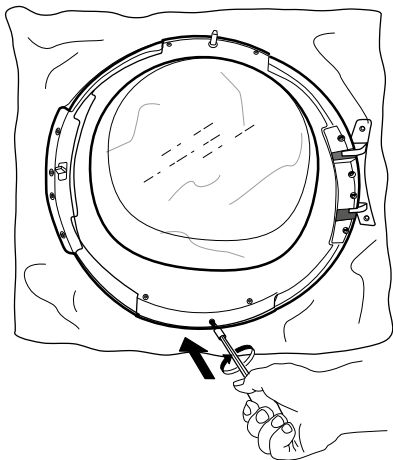

18. Het deurslot aan de rechterkant van de deuropening aanbrengen. Volledig in de opening drukken en een beetje naar beneden verplaatsen, totdat de kleine knop van het deurslot vergrendeld wordt.

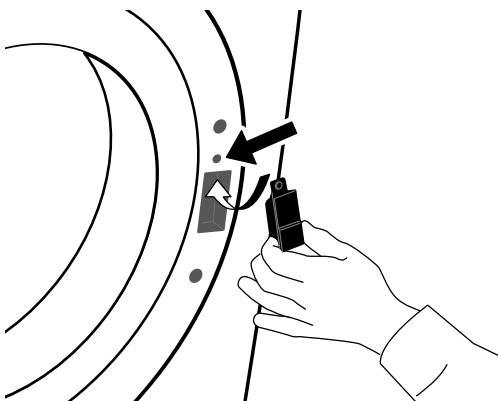

19. De twee schroeven boven en onder het deurslot vastzetten, aan de rechterkant van de deuropening.

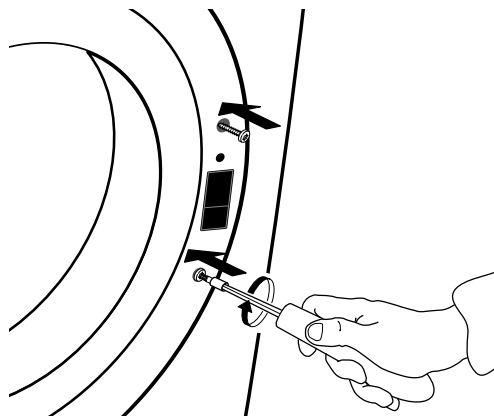

20. De deur aan de linkerkant van de deuropening vastzetten, en de twee schroeven draaien.

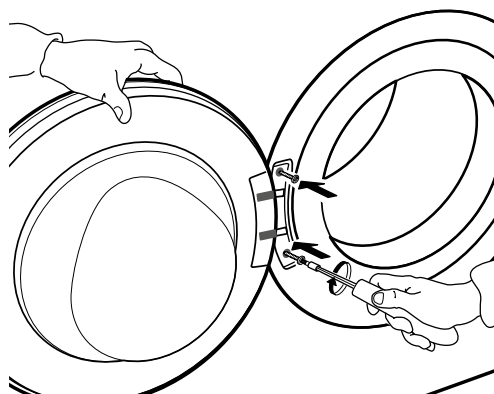

HANDLEIDING VOOR PROBLEEMOPLOSSING EN KLANTENSERVICE

Deze droger is uitgerust met verschillende automatische veiligheidsfuncties. Hierdoor worden storingen snel opgespoord en kan het veiligheidssysteem op de juiste manier reageren. Deze storingen zijn doorgaans zo klein dat ze binnen enkele minuten verholpen kunnen worden.



| <i>Probleem</i> | <i>Mogelijke oorzaak</i> | <i>Oplossing</i> |
|---|---|--|
| DROGEN DUURT TE LANG WASGOED IS NIET VOLDOENDE DROOG | Het geselecteerde programma is niet optimaal voor het soort wasgoed | <ul style="list-style-type: none"> • Kies het programma dat het beste overeenkomt met het soort wasgoed; zie de paragraaf PROGRAMMA'S |
| | Deurfilter of bodemfilter verstopt | <ul style="list-style-type: none"> • Reinig de filters volgens de instructies in de paragraaf VERZORGING EN ONDERHOUD |
| | De was is te nat | <ul style="list-style-type: none"> • Zorg er voor dat het wasgoed met de hoogst mogelijke centrifugeersnelheid wordt gecentrifugeerd . Als het wasgoed zou worden gecentrifugeerd met een centrifugeersnelheid onder 800 rpm kan het waterreservoir tijdens het droogprogramma vol raken. |
| | De omgevingstemperatuur is te hoog | <ul style="list-style-type: none"> • De ideale omgevingstemperatuur is tussen 15°C en 20°C. Wanneer de omgevingstemperatuur hoger is, de kamer luchten. |

| <i>Probleem</i> | <i>Mogelijke oorzaak</i> | <i>Oplossing</i> |
|--|--|---|
| DE DROGER START NIET, HOEWEL "START/PAUZE" IS INGEDRUKT | Deur is niet goed gesloten | <ul style="list-style-type: none"> • De deur goed aanduwen om te sluiten totdat u de sluitklik hoort |
| | Toetsenvergrendeling is geactiveerd | <ul style="list-style-type: none"> • De toets met het symbool ingedrukt houden totdat het display aangeeft dat het programma is ontgrendeld. |
| ER ZIJN WATERDRUPPELS ONDER DE WASDROGER | Het bodemfilter is niet goed aangebracht | <ul style="list-style-type: none"> • Controleer de positie van het bodemfilter en zorg ervoor dat het is volledig in het filtercompartiment zit. |
| | Er blijven pluizen op het bodemfilter of de deurafdichting | <ul style="list-style-type: none"> • Verwijder de pluusresten op de rubberen afdichtingen van het bodemfilter en de deurafdichting. |
| | Het waterreservoir is niet goed aangebracht | <ul style="list-style-type: none"> • Druk het waterreservoir naar binnen en zorg ervoor dat het volledig in het reservoircompartiment zit. |
| | Directe afvoeraansluiting werkt niet goed | <ul style="list-style-type: none"> • Controleer de afvoeraansluiting en zorg ervoor dat het water kan worden afgevoerd. |
| | De droger staat niet waterpas | <ul style="list-style-type: none"> • Controleer het niveau van de droger op het tafelblad met een waterpas; indien nodig de poten van de droger aanpassen. (raadpleeg de INSTALLATIEGIDS). |

STORING INDICATOR EN MELDINGEN

Zorg voor

- Het legen van het waterreservoir na elk programma
- Het reinigen van het deurfilter na elk programma
- Het reinigen van het bodemfilter na elk vijfde programma

| Controlelampje voor storing | Mogelijke oorzaak | Oplossing |
|---|--|--|
|  | <p>Het waterreservoir kan</p> <ul style="list-style-type: none"> • vol water zijn • niet goed zijn geplaatst | <ul style="list-style-type: none"> • Leeg het waterreservoir; zorg ervoor dat het daarna goed wordt aangebracht. • Druk her waterreservoir naar binnen en zorg ervoor dat het goed in het reservoircompartiment zit. |
|  | <p>Het bodemfilter kan</p> <ul style="list-style-type: none"> • geblokkeerd zijn door pluizen • niet goed zijn geplaatst | <ul style="list-style-type: none"> • Reinig het bodemfilter; zorg ervoor dat het daarna goed wordt aangebracht • Druk het bodemfilter naar binnen en beweeg de vrijgavehefbomen in verticale positie, om ervoor te zorgen dat het filter correct in het filtercompartiment wordt aangebracht. Sluit de klep. |
|  | <p>Het deurfilter kan</p> <ul style="list-style-type: none"> • geblokkeerd zijn door pluizen • niet goed zijn geplaatst | <ul style="list-style-type: none"> • Het deurfilter verwijderen en reinigen; zorg ervoor dat het daarna goed wordt aangebracht, zodat het volledig in het filtercompartiment zit. • Controleer de positie van het deurfilter; controleer of het goed in het filtercompartiment is aangebracht. |

Raadpleeg de paragraaf ZORG EN ONDERHOUD voor het legen van het waterreservoir of het reinigen van de filters.

Hieronder een samenvatting van eventuele storingsorzaken en oplossingen.

Wanneer het probleem zich blijft voordoen, nadat de onderstaande instructies zijn opgevolgd, Aan/Uit ten minste drie seconden ingedrukt houden. Als daarna de storingsmelding nog steeds verschijnt, de wasmachine uitschakelen en afkoppelen en contact opnemen met onze Klantenservice.

| <i>Berichtweergave</i> | <i>Mogelijke oorzaak</i> | <i>Oplossing</i> |
|------------------------|---------------------------|---|
| F01 tot F04 | Storing van een onderdeel | Aan/Uit ten minste drie seconden ingedrukt houden. |
| F05 tot F09 | Storing van een onderdeel | De droger uitschakelen en afkoppelen. Onmiddellijk de deur openen en de was er uit halen, zodat de hitte kan ontsnappen. Controleer of de omgevingstemperatuur tussen 5 °C en 35 °C ligt. Ongeveer een uur wachten. Sluit de stekker van de droger op het stopcontact aan, laad het wasgoed en start het programma opnieuw. Als de fout zich blijft voordoen, neem dan contact op met de Klantenservice. |
| F10 tot F24 | Storing van een onderdeel | De droger uitschakelen en afkoppelen. Ongeveer een uur wachten. Sluit de stekker van de droger weer op het stopcontact aan en start de droger opnieuw. Als de fout zich blijft voordoen, neem dan contact op met de Klantenservice. |

TRANSPORT EN BEHANDELING

⚠ WAARSCHUWING

De wasdroger nooit optillen door het aan het werkblad vast te houden.

1. Haal de stekker van de wasdroger uit het stopcontact.

2. Controleer of de deur en het waterreservoir goed dicht zitten.

3. Als de afvoerslang is aangesloten op uw afvalwatersysteem de afvoerslang opnieuw aan de achterzijde van de wasdroger bevestigen (zie Installatiegids).

KLANTENSERVICE

VOORDAT U DE KLANTENSERVICE BELT

- 1.** Controleer of u het probleem zelf kunt oplossen aan de hand van de punten die beschreven zijn in **“HANDLEIDING VOOR PROBLEEMOPLOSSING”**.....
- 2.** Zet het apparaat aan en weer uit, om te controleren of het probleem is opgelost.

ALS NA HET UITVOEREN VAN DEZE CONTROLES DE STORING NOG STEEDS AANWEZIG IS, CONTACT OPNEMEN MET DE DICHTSTBIJZIJNDE KLANTENSERVICE

Bel voor assistentie het nummer dat in het garantieboekje staat, of volg de instructies op de website **www.whirlpool.eu**

Vermeld altijd:

- een korte beschrijving van de storing;
- het type en het exacte model van het apparaat
- het servicenummer (het nummer na het woord Service op het typeplaatje aan de binnenkant van de droger),.
Het servicenummer staat ook in het garantieboekje;
- uw volledige adres;
- uw telefoonnummer.

SERVICE 0000 000 00000



Maak gebruik van onze bevoegde Klantenservice, om zeker te zijn van goed herstel en gebruik originele reserveonderdelen voor eventuele reparaties.

Fabrikant:
Whirlpool Europe s.r.l. Socio Unico
Viale Guido Borghi 27
21025 Comerio (VA)
Italy

1.

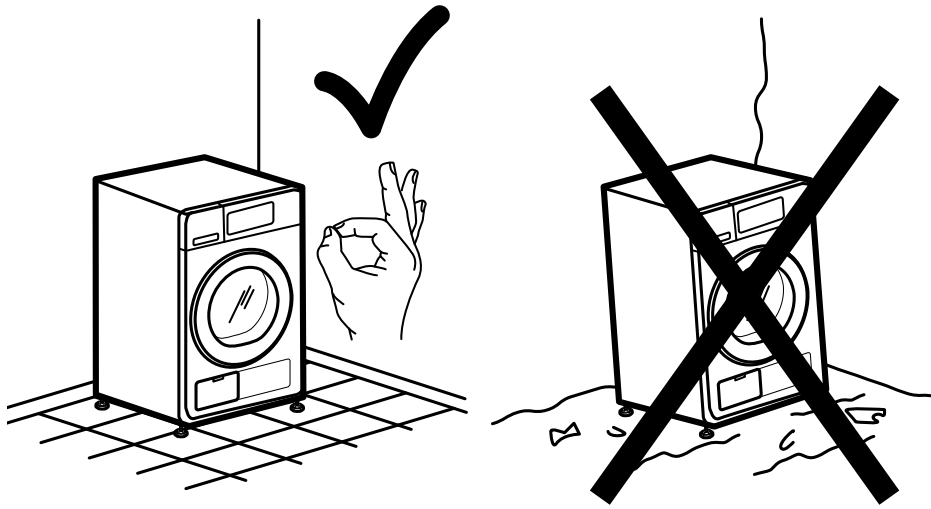

2a.

2b.

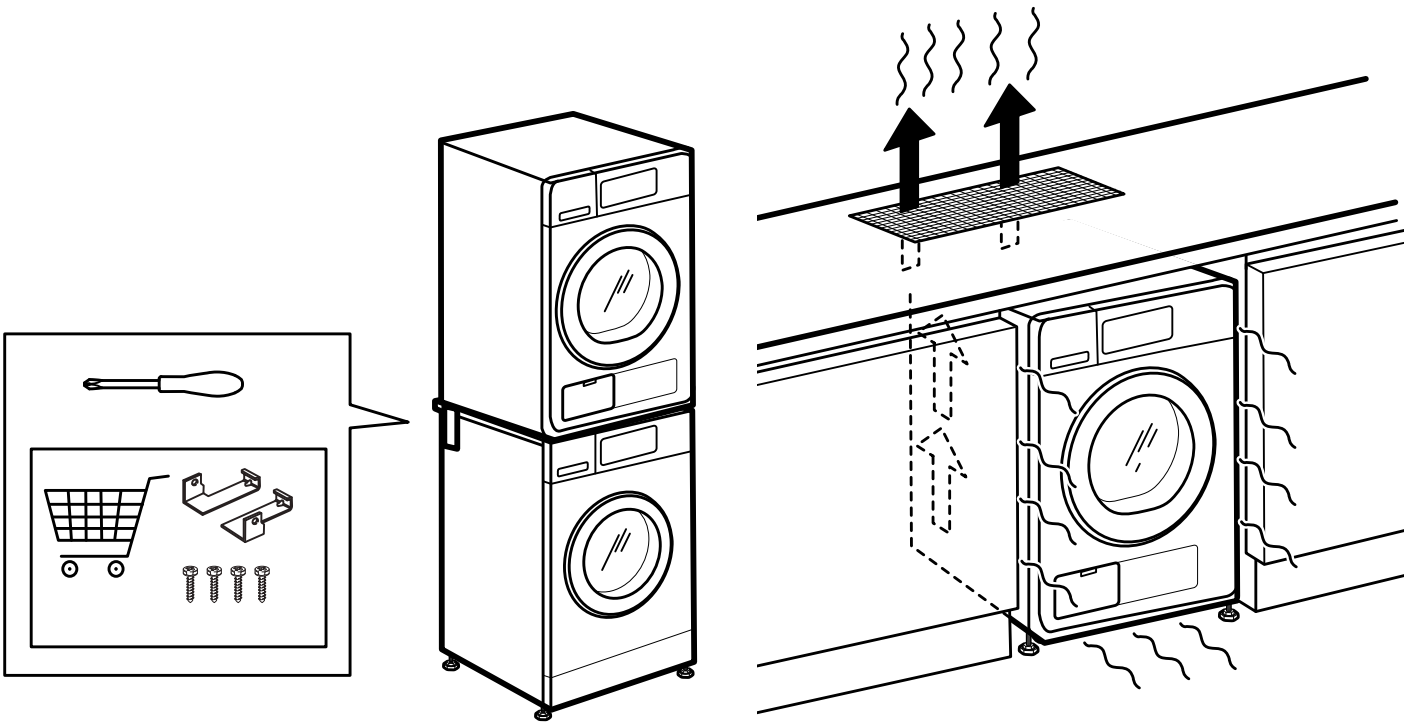

3a.

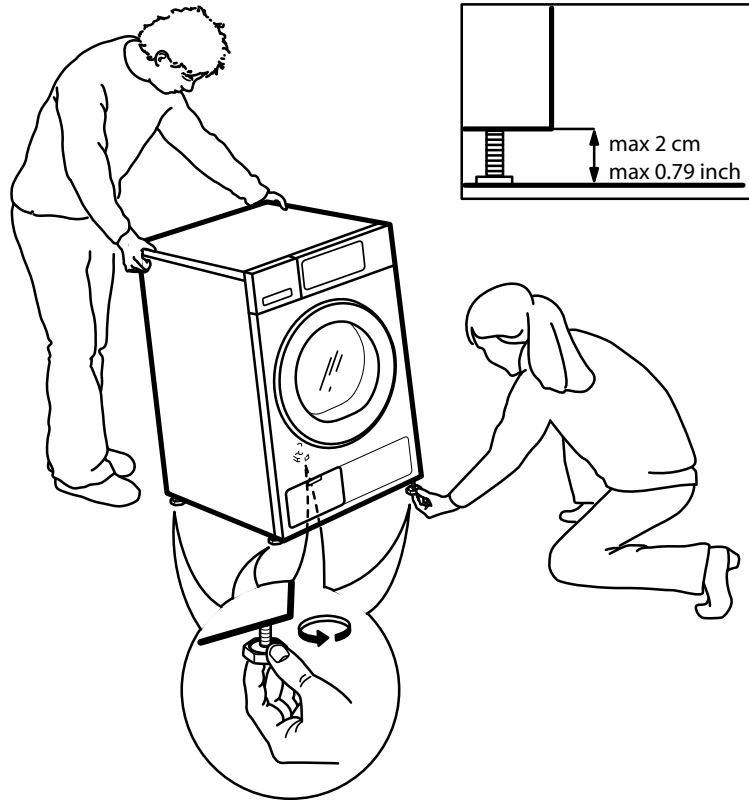

3b.

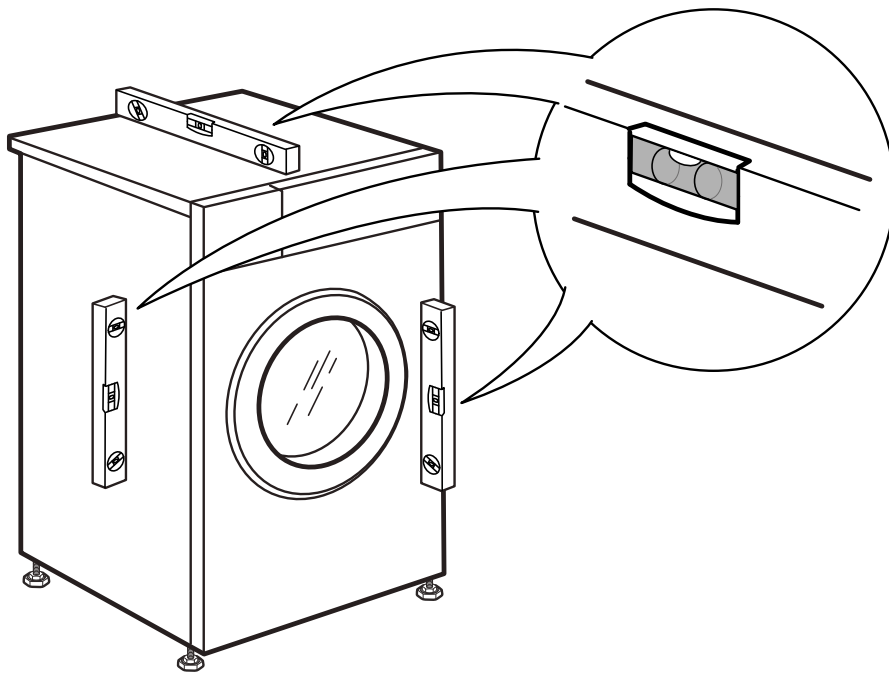

4.

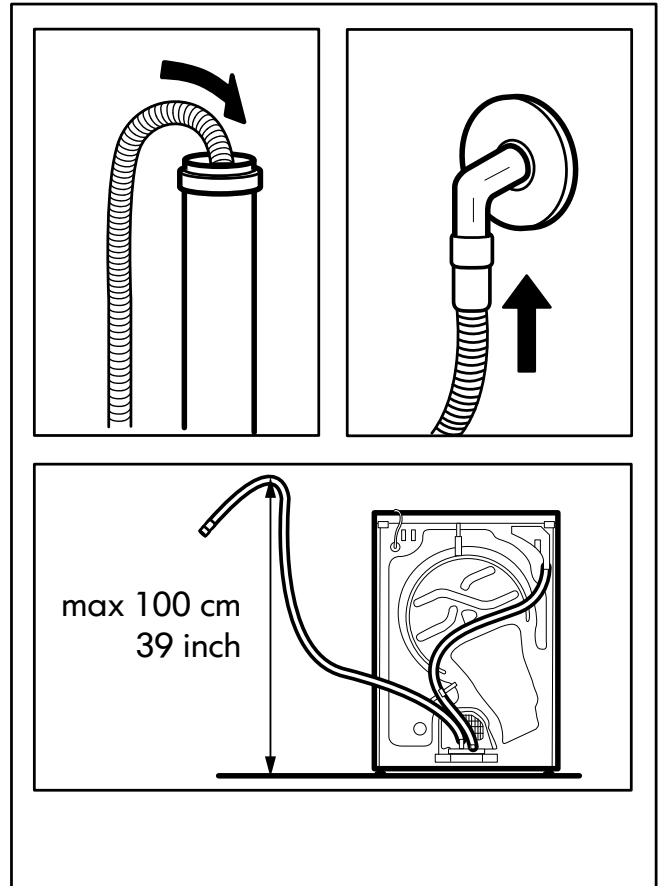
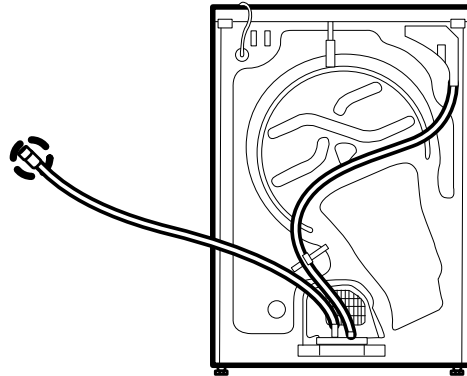
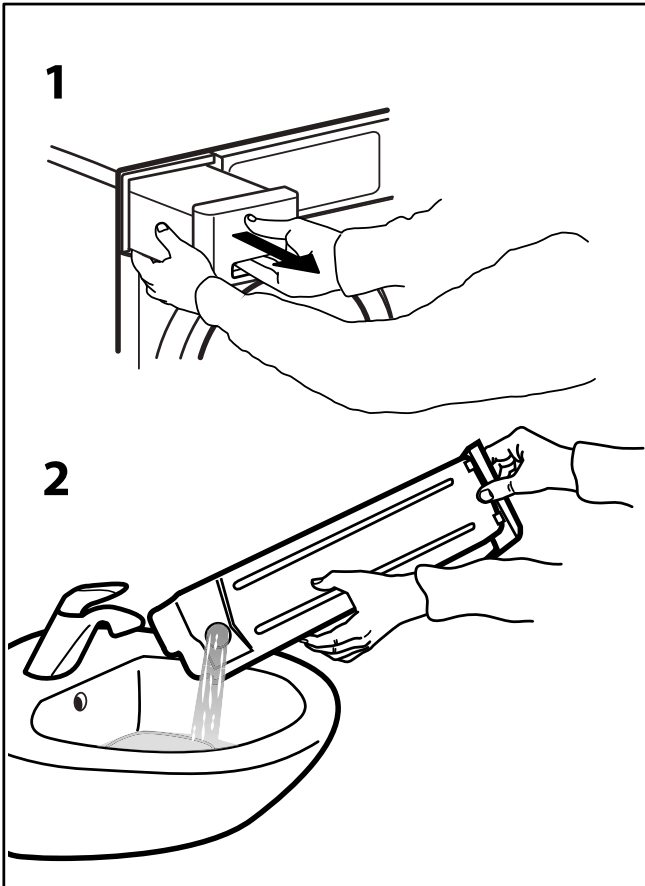
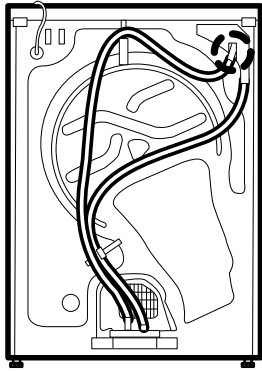

5.

6a.

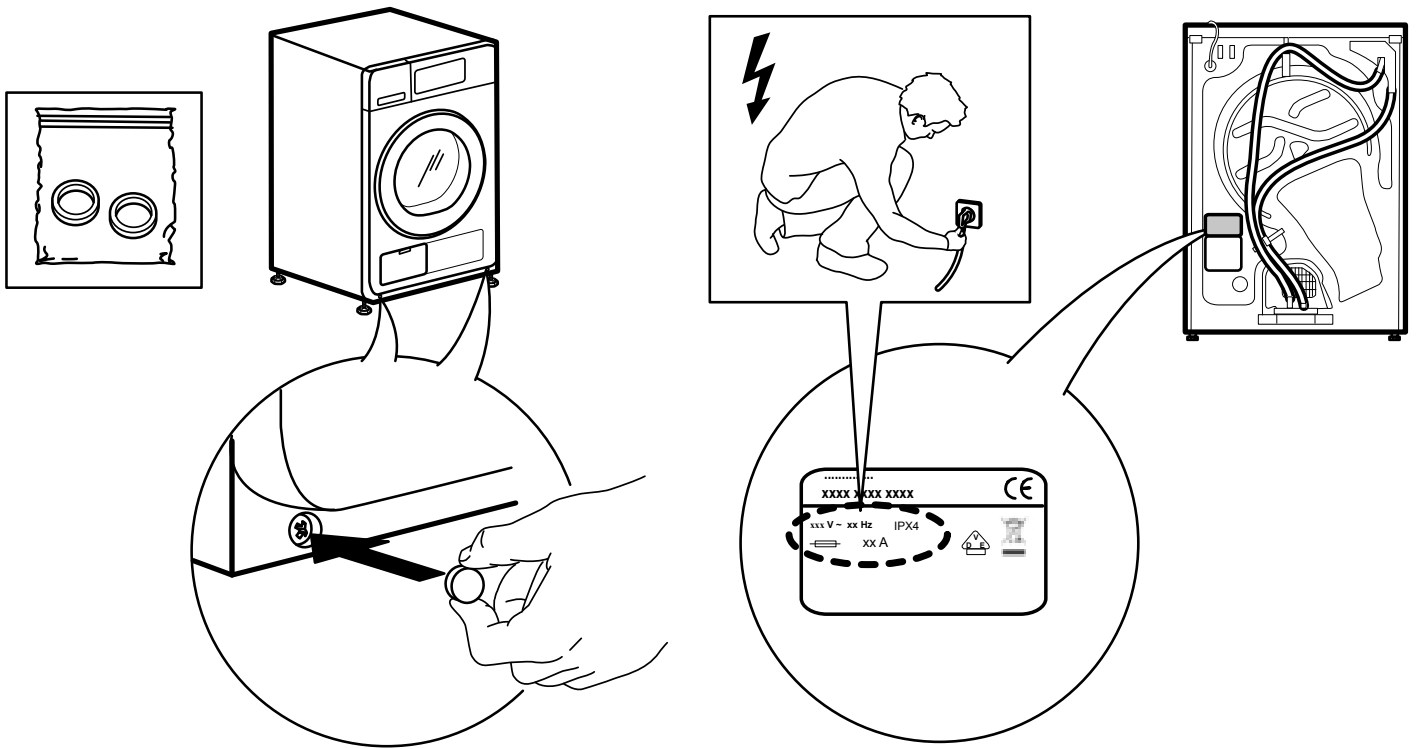

6b.

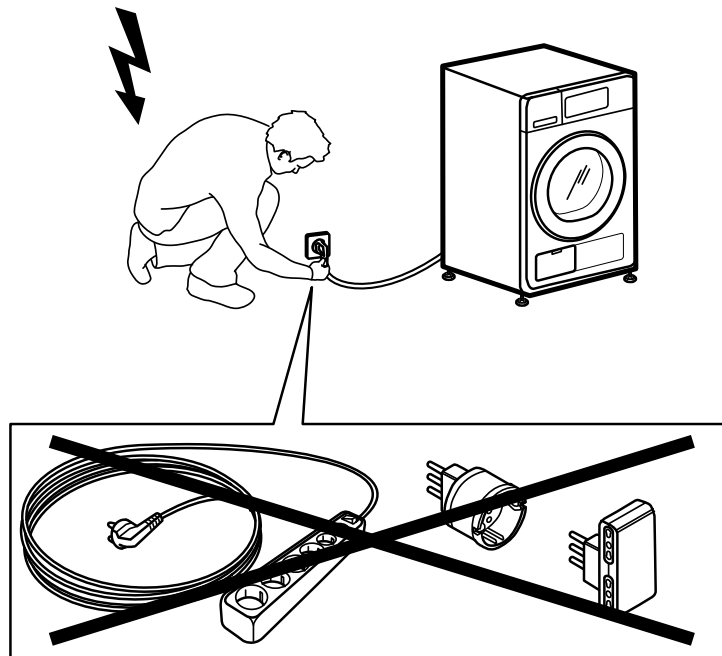

Whirlpool is een geregistreerd handelsmerk van Whirlpool USA



400010765657

