

OLYMPUS®

DIGITALE CAMERA

E-PL6

Gebruiksaanwijzing

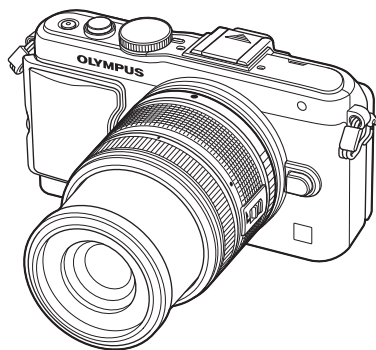

Inhoudsopgave

Snelle taakindex

1. De camera gereedmaken en openvolgende handelingen
2. Basisbewerkingen
3. Vaak gebruikte opties en aanpassing
4. Beelden printen
5. Camera aansluiten op een computer
6. Overige
7. Batterij en oplader
8. Info over de kaart
9. Verwisselbare lenzen
10. Informatie/
Afzonderlijk verkocht toebehoren
11. SIKKERHEDSFORSKRIFTER

Index

- Bedankt voor uw aankoop van een Olympus digitale camera. Lees voordat u uw nieuwe camera gaat gebruiken deze handleiding aandachtig door om u van optimale prestaties en van een lange gebruiksduur van de camera te verzekeren. Bewaar deze handleiding op een veilige plaats zodat u hem ook later nog eens kunt raadplegen.
- Voordat u belangrijke opnamen gaat maken, doet u er goed aan eerst enkele proefopnamen te maken teneinde u met de camera vertrouwd te maken.
- De afbeeldingen van het scherm en de camera zijn tijdens de ontwikkeling van het toestel vervaardigd en kunnen op kleine punten afwijken van het toestel dat u in handen hebt.
- De inhoud van deze handleiding is gebaseerd op firmwareversie 1.0 voor deze camera. Als er aanvullingen op en/of wijzigingen van functies hebben plaatsgevonden vanwege een firmware-update voor de camera, kan de inhoud afwijken. Kijk voor de meest actuele informatie op de Olympus-website.

Registreer uw product op www.olympus.eu/register-product en ontvang extra voordelen van Olympus!

- Deze mededeling heeft betrekking op de meegeleverde flitser en is vooral bedoeld voor gebruikers in Noord-Amerika.

Information for Your Safety

IMPORTANT SAFETY INSTRUCTIONS





When using your photographic equipment, basic safety precautions should always be followed, including the following:

- Read and understand all instructions before using.
- Close supervision is necessary when any flash is used by or near children. Do not leave flash unattended while in use.
- Care must be taken as burns can occur from touching hot parts.
- Do not operate if the flash has been dropped or damaged – until it has been examined by qualified service personnel.
- Let flash cool completely before putting away.
- To reduce the risk of electric shock, do not immerse this flash in water or other liquids.
- To reduce the risk of electric shock, do not disassemble this flash, but take it to qualified service personnel when service or repair work is required. Incorrect reassembly can cause electric shock when the flash is used subsequently.
- The use of an accessory attachment not recommended by the manufacturer may cause a risk of fire, electric shock, or injury to persons.

SAVE THESE INSTRUCTIONS

Indicaties die in deze handleiding gebruikt worden

In deze handleiding worden overal de volgende symbolen toegepast.

 Let op	Belangrijke informatie over factoren die tot storingen of problemen bij de bediening kunnen leiden. Daaronder ook waarschuwingen voor handelingen die u absoluut dient te voorkomen.
 Opmerkingen	Aandachtspunten bij het gebruik van de camera.
 Tips	Handige informatie en tips voor een optimaal gebruik van uw camera.
	Verwijzingen naar pagina's met details of relevante informatie.

Snelle taakindex 6

De camera gereedmaken en opeenvolgende handelingen 8

- **Namen van onderdelen**..... 8
- **Het uitpakken van de doos**..... 10
- **De batterij opladen en plaatsen**.... 11
- **Kaarten plaatsen en verwijderen** 12
- **Een lens op de camera bevestigen**..... 13
- **De flitser bevestigen** 14
- **Camera inschakelen**..... 15
- **Datum en tijd instellen** 16
- **Fotograferen** 17
 - De stand Fotograferen instellen ... 17
 - Foto's maken 17
 - Films opnemen 19
- **Foto's en films bekijken**..... 20
 - Indexweergave/
kalenderweergave 20
 - Stilstaande beelden bekijken.... 20
 - Films bekijken..... 21
 - Volume..... 21
 - Beelden wissen 21
 - Beelden selecteren..... 21







Basisbewerkingen 22

- **Basisopnamefuncties** 22
 - Monitorbeeld tijdens opname ... 22
 - Het informatiedisplay omschakelen 23
 - Scherpstelvergrendeling..... 23
- **De fotografeerstanden gebruiken** 24

- “Richten en fotograferen”
(stand **P**) 24
- Het diafragma instellen
(diafragramvoorkeuzestand **A**)... 25
- De sluitertijd instellen
(sluitertijdvoorkeuzestand **S**).... 26
- Het diafragma en de sluitertijd
instellen (handmatige stand **M**)... 26
- Filmstand gebruiken () 27
- Kunstfilters gebruiken 28
- Opnemen met een
motiefprogramma 29
- **Opnameopties gebruiken** 31
 - Livegidsen gebruiken..... 31
 - De belichting regelen
(belichtingscorrectie) 32
 - De helderheid van hoge lichten
en schaduwen wijzigen..... 32
 - Een flitser gebruiken
(flitserfotografie)..... 33
 - Een scherpstelkader
selecteren (AF-gebied)..... 35
 - Repeterende opnamen / de
zelfontspanner gebruiken 35
 - Zoomkader-AF/zoom-AF 36
- **Basisweergavefuncties**..... 38
 - Monitorbeeld tijdens weergave ... 38
 - Het informatiedisplay
omschakelen 38
 - Enkelbeeldweergave 39
 - Weergaveopties gebruiken 40
- **Het aanraakscherm gebruiken**.... 43
 - Livegidsen 43
 - Stand Fotograferen..... 43
 - Weergavestand 44
 - Instellingen aanpassen..... 45

Vaak gebruikte opties en aanpassing 46



- **Live control gebruiken** 46
 - Camerabewegingen beperken (beeldstabilisator) 47
 - Verwerkingsopties (beeldeffecten) 48
 - Effecten toevoegen aan een film 49
 - Kleur aanpassen (witbalans) ... 50
 - De beeldverhouding instellen ... 51
 - Kwaliteit van de opname (beeldkwaliteit) 52
 - Uitgangsvermogen van de flits aanpassen (regelen van de flitssterkte) 53
 - Kiezen hoe de camera de helderheid meet (meting) 54
 - Een scherpstelstand selecteren (AF-stand) 55
 - ISO-gevoeligheid 56
 - Gezichtsprioriteit-AF/pupilherkenning-AF 56
 - Opties voor filmgeluid (geluid opnemen met films) 57
- **De menu's gebruiken** 58
 - Fotografeermenu 1/ Fotografeermenu 2 59
 - De kaart formatteren (Card Setup) 59
 - Standaardinstellingen herstellen (Reset/Myset) 59
 - Verwerkingsopties (beeldeffecten) 60
 - Beeldkwaliteit (◀☰) 62
 - De zelfontspanner instellen (☰/☺) 62
 - Variërende instellingen bij een reeks foto's (bracketing) 62
 - Meerdere belichtingen opnemen in één beeld (Multiple Exposure) 64
- Automatisch opnamen maken met vaste intervallen (time lapse-fotograferen) 65
- Flitserfotografie met draadloze afstandsbediening 66
- Digitale zoom (digitale teleconverter) 66
- Weergavemenu 67
 - Geroteerde beelden weergeven (📷) 67
 - Foto's bewerken 67
 - Alle beveiligingen annuleren 69
 - De optie Connection to Smartphone (Aansluiting met smartphone) 70
- Setup-menu 71
 - ⌚ (Datum/tijd instellen) 71
 - 🗣️ (Taal voor de monitor wijzigen) 71
 - 📊 (Helderheid van de monitor aanpassen) 71
 - Rec View 71
 - ⚙️/🗨️ Menu Display 71
 - Firmware 71
- **De custom-menu's gebruiken** ... 72
 - Voor u de custom-/accessoire-poortmenu's gebruikt 72
 - Custom-menu 73
 - 📷 AF/MF 73
 - 📷 Button/Dial 73
 - 📷 Release/☰ 74
 - 📷 Disp/☑️)/PC 74
 - 📷 Exp/☰/ISO 76
 - 📷 ⚡ Custom 77
 - 📷 ⚡/Color/WB 77
 - 📷 Record/Erase 78
 - 📷 Movie 79
 - 📷 📷 Utility 79
 - AEL/AFL 80
 - Knopfuncties 81

Camerabeelden weergeven op een televisie.....	82	Opslag.....	103
Bedieningspaneelweergaven kiezen ( Control Settings).....	84	Reinigen en controleren van het beeldopneemelement.....	103
Informatieschermen toevoegen ( /Info Settings).....	86	Pixel Mapping – Controleren van de beeldbewerkingsfuncties...	104
Sluittijden als de flits automatisch ontsteekt [ X-Sync.] [ Slow Limit]	87	Batterij en oplader	105
Effecten toevoegen aan een film [Movie Effect]	87	■ Batterij en oplader	105
■ Accessoirepoortmenu	89	■ Uw oplader in het buitenland gebruiken	105
OLYMPUS PENPAL gebruiken.....	89	Info over de kaart	106
 OLYMPUS PENPAL Share.....	90	■ Toepasbare geheugenkaarten ...	106
 OLYMPUS PENPAL Album ...	91	Verwisselbare lenzen	107
 Electronic Viewfinder	91	M.ZUIKO DIGITAL lensspecificaties	107
Beelden printen	92	Informatie/Afzonderlijk verkocht toebehoren	110
■ Printreservering (DPOF)	92	■ Beeldkwaliteit en bestands-grootte/het aantal foto's dat kan worden opgeslagen	110
Een printorder maken	92	■ Afzonderlijk verkocht toebehoren gebruiken	111
Alle of geselecteerde foto's uit het printorder verwijderen.....	93	Elektronische zoeker (VF-4)...	111
■ Direct printen (PictBridge)	93	Een externe flitser gebruiken die werd ontworpen voor gebruik met deze camera.....	113
Eenvoudig printen.....	94	Flitserfotografie met draadloze afstandsbediening	113
Printen volgens de specificatie van de klant	94	Andere externe flitsers.....	114
Camera aansluiten op een computer	96	■ Menulijst	115
■ De computersoftware installeren	96	■ Technische gegevens	120
■ Foto's naar een computer kopiëren zonder OLYMPUS Viewer 3	98	■ Systeemoverzicht	122
Overige	99	■ Belangrijkste accessoires	124
■ Fotografeertips en -informatie ..	99	SIKKERHEDS-FORSKRIFTER	125
■ Foutcodes	101	■ SIKKERHEDSFORSKRIFTER	125
■ De camera schoonmaken en opbergen	103	Index	133
Reinigen van de camera.....	103		

Fotograferen



Foto's maken met automatische instellingen	▶ iAUTO (FAUTO)	17
Eenvoudige fotografie met speciale effecten	▶ Kunstfilter (ART)	28
Een breedte-hoogteverhouding kiezen	▶ Breedte-hoogteverhouding	51
Instellingen snel aanpassen aan het motief	▶ Motiefprogramma (SCN)	29
Eenvoudig professioneel fotograferen	▶ Live uitleg	31
De helderheid van een foto aanpassen	▶ Belichtingscorrectie	32
Foto's maken met een onscherpe achtergrond	▶ Live uitleg	31
	▶ Diafragmavoorkeuze	25
Foto's maken die het bewegende onderwerp stoppen of een gevoel van beweging geven	▶ Live uitleg	31
	▶ Sluiter tijdvoorkeuze	26
Foto's maken met de juiste kleur	▶ Witbalans	50
	▶ Witbalans met één knop	51
Foto's verwerken overeenkomstig het onderwerp/Monotint-foto's maken	▶ Beeldeffect	48
	▶ Kunstfilter (ART)	28
Wanneer de camera niet kan scherpstellen op uw onderwerp/ scherpstellen op één gebied	▶ AF-gebied	35
	▶ Zoomkader-AF/zoom-AF	36
Scherpstellen op een klein punt in het beeld/scherpstelling controleren voor het fotograferen	▶ Zoomkader-AF/zoom-AF	36
	▶ Scherpstelvergrendeling	23
Foto's opnieuw kaderen na het scherpstellen	▶ C-AF+TR (AF Tracking)	55
	▶ ■)) (Piepgeluid)	75
De piepton uitschakelen	▶ ■)) (Piepgeluid)	75
Foto's maken zonder flitser	▶ ISO/DIS-modus	56/29
Camerabewegingen beperken	▶ Beeldstabilisator	47
	▶ Anti-Shock	76
	▶ Zelfontspanner	35
	▶ Afstandsbedieningskabel	124
Foto's maken van een onderwerp met tegenlicht	▶ Gebruik van de flitser	33
	▶ Gradatie (Fotomodus)	61
	▶ Bulb-/tijdfotografie	27
Vuurwerk fotograferen	▶ Motiefprogramma (SCN)	29
Beeldruis verminderen (marmering)	▶ Ruisonderdr.	75

Foto's maken zonder te witte wittinten of te donkere zwartinten	▶ Gradatie (Fotomodus) ▶ Histogram/ ▶ Belichtingscorrectie ▶ Lichte/donkere delen	61 23/32 32
De monitor optimaliseren/ de monitorschakering aanpassen	▶ Helderheid van monitor ▶ aanpassen ▶ Live View Boost	71 75
Ingesteld effect controleren voor u een foto maakt	▶ Preview-functie ▶ Testopname	81 81
De horizontale of verticale afbeeldingsrichting controleren voor opname	▶ Level gauge	23
Fotograferen met doelbewuste compositie	▶ Rasterweergave	75
Inzoomen op foto's om de scherpstelling te controleren	▶ Auto  (Rec View) ▶ mode2 ( Close-up modus)	71 75
Zelfportretten	▶ Zelfontspanner	35
Repeterende opnamen	▶ Repeterende opnamen	35
Gebruiksduur van de batterijen verlengen	▶ Slaapstand	75
Het aantal foto's dat gemaakt kan worden, verhogen	▶ Beeldkwaliteit	52

Weergave/herwerken

Beelden bekijken op een televisie	▶ Weergave op een televisie	82
Diashows met achtergrondmuziek bekijken	▶ Diashow	42
Schaduwpartijen lichter maken	▶ Shadow Adj (JPEG Edit)	68
Rode ogen verhelpen	▶ Redeye Fix (JPEG Edit)	68
Eenvoudig printen	▶ Direct printen	93
Commerciële prints	▶ Een printorder maken	92
Foto's eenvoudig delen	▶ OLYMPUS PENPAL ▶ Verbinding met smartphone	89 70

Camera-instellingen

Standaardinstellingen herstellen	▶ Reset	59
Instellingen opslaan	▶ Myset	59
Taal voor de monitor wijzigen	▶ 	71

Namen van onderdelen

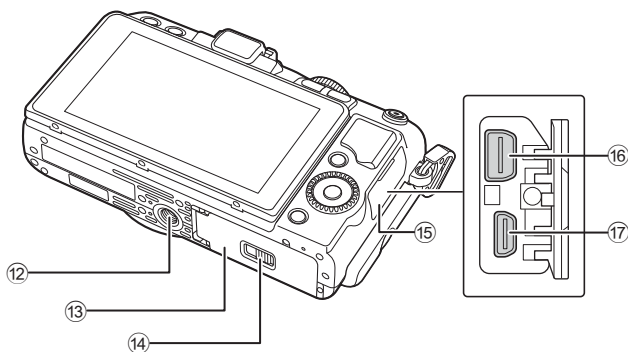
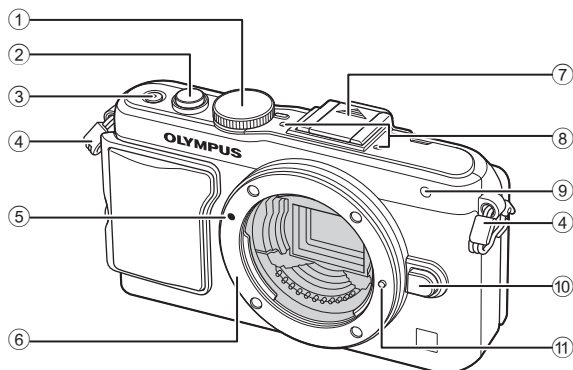

- | | |
|---|---|
| ① ModusknopBlz. 17 | ⑩ LensontgrendelknopBlz. 13 |
| ② OntspanknopBlz. 18, 23 | ⑪ Lensvergrendelingspen |
| ③ ON/OFF -knopBlz. 15 | ⑫ Statiefaansluiting |
| ④ Oogje voor de riemBlz. 10 | ⑬ Klepje van het batterij-/
kaartcompartimentBlz. 11 |
| ⑤ Markering voor de lenskoppelingBlz. 13 | ⑭ Vergrendelknop van het batterij-/
kaartcompartimentBlz. 11 |
| ⑥ Lensvatting (Verwijder de beschermkap
voor de lens wordt bevestigd.) | ⑮ Klepje over de connector |
| ⑦ Flitsschoendekseltje | ⑯ MulticonnectorBlz. 82, 93, 96 |
| ⑧ StereomicrofoonBlz. 57, 69 | ⑰ HDMI-microconnector (type D)Blz. 82 |
| ⑨ Zelfontspanner-LED/
AF-verlichtingBlz. 35/Blz. 73 | |

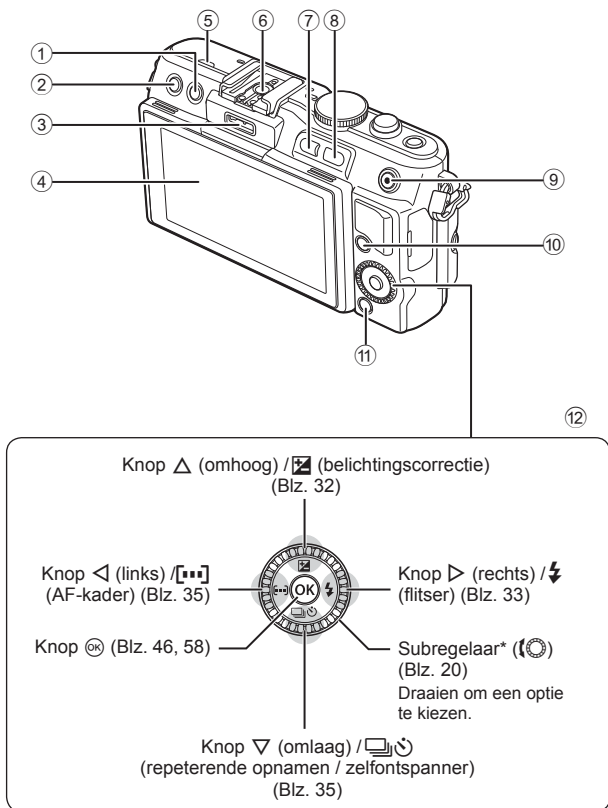

- | | |
|---|---|
| ① wissen -knop (wissen)Blz. 21 | ⑨ film -knop ($\text{flitser}/\text{film}$) ...Blz. 21/Blz. 19, 21, 81 |
| ② weergave -knop (weergave).....Blz. 20, 39 | ⑩ INFO -knop (informatiedisplay)Blz. 23, 32, 38 |
| ③ Accessoirepoort.....Blz. 72, 89 | ⑪ MENU -knop.....Blz. 58 |
| ④ Monitor.....Blz. 22, 38 | ⑫ Pendelknop
Subregelaar* (flitser).....Blz. 20 |
| ⑤ Luidspreker | |
| ⑥ Flitsschoen.....Blz. 113 | |
| ⑦ Fn / flitser -knopBlz. 81/Blz. 20, 39 | |
| ⑧ Q -knop..... Blz. 20, 36, 39, 86 | |

* In deze handleiding geeft het pictogram flitser bewerkingen aan die worden uitgevoerd met de subregelaar.

Het uitpakken van de doos

Bij de camera worden de volgende onderdelen meegeleverd.

Als er een onderdeel ontbreekt of beschadigd is, neemt u contact op met de verkoper waarvan u de camera hebt gekocht.

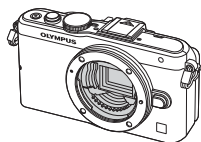

Camera



Beschermkap
van de
camera



Camerariem

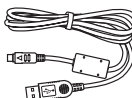

USB-kabel
CB-USB6



AV-kabel
(mono)
CB-AVC3

- Flitsertas
- Cd-rom met computersoftware
- Gebruiksaanwijzing
- Garantiekaart



Cameragreep
MCG-4



Flitser
FL-LM1



Lithium-
ionbatterij
BLS-5

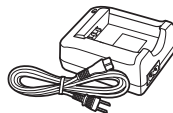

Lithium-ionoplader
BCS-5

Camerariem bevestigen

1 Breng de camerariem aan in de richting van de pijlen.

2 Trek de camerariem tot slot strak om er zeker van te zijn dat deze goed vastzit.

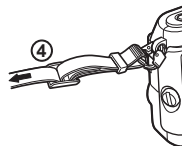
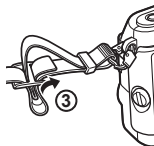
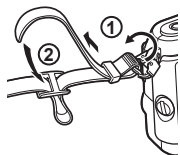

- Maak het andere uiteinde van de camerariem op dezelfde manier vast aan het andere bevestigingssoog.

De greep bevestigen

Gebruik een muntstuk of een vergelijkbaar voorwerp om de schroef vast te draaien.

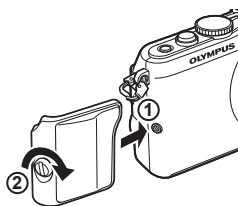

De batterij opladen en plaatsen

1 Batterij opladen.

Indicator voor laadtoestand

	BCS-5
Bezig met opladen	Licht oranje op
Opladen voltooid	Uit
Oplaadfout	Knippert oranje

(Laadtijd: tot ca. 3 uur 30 minuten)

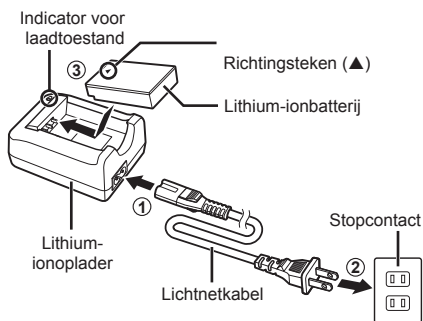

! Let op

- Koppel de oplader los wanneer de batterij volledig is opgeladen.

2 De batterij plaatsen.

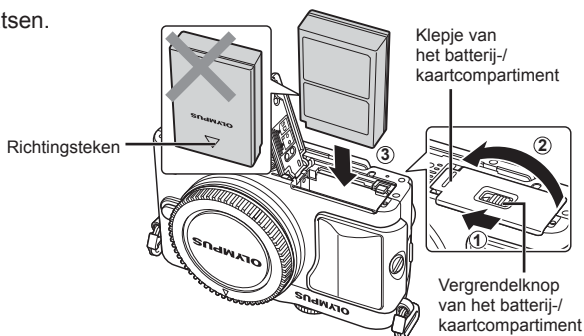

De batterij verwijderen

Schakel de camera uit voor u het klepje van het batterij-/kaartcompartiment opent of sluit. Om de batterij te verwijderen, duwt u eerst de batterijvergrendelknop in de richting van de pijl, waarna u de batterij kunt uitnemen.

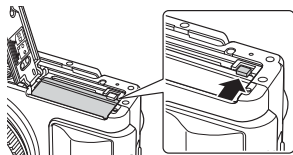

! Let op

- Neem contact op met een geautoriseerde distributeur of servicedienst als u de batterij niet kunt verwijderen. Gebruik geen geweld.

Opmerkingen

- Wij raden u aan een reservebatterij bij de hand te houden voor als u langer door wilt gaan met fotograferen en de gebruikte batterij leeg raakt.
- Lees ook "Batterij en oplader" (Blz. 105).

Kaarten plaatsen en verwijderen

1 De kaart plaatsen.

- Schuif de kaart zover in de kaartsleuf totdat het op zijn plaats vastklikt.
! "Info over de kaart" (Blz. 106)

! Let op

- Schakel de camera uit voor u de kaart plaatst of verwijdert.

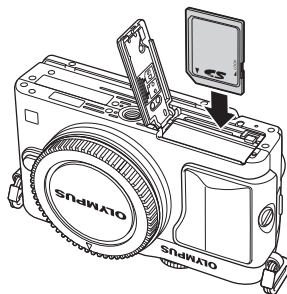

2 Het klepje van het batterij-/kaartcompartiment sluiten.

- Sluit het klepje en schuif de vergrendelknop van het batterij-/kaartcompartiment in de richting van de pijl.

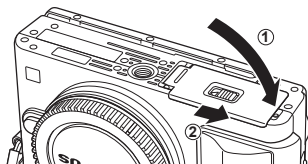

! Let op

- Zorg ervoor dat het klepje van het batterij-/kaartcompartiment gesloten is voordat u de camera gebruikt.

Geheugenkaart verwijderen

Druk zachtjes op de geplaatste kaart en het springt eruit. Neem de kaart eruit.

! Let op

- Verwijder de batterij of de kaart niet terwijl de schrijfaanduiding (Blz. 22) wordt weergegeven.

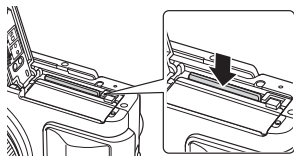

FlashAir- en Eye-Fi-kaarten

Lees "Info over de kaart" (Blz. 106) vóór gebruik.

Een lens op de camera bevestigen

1 Een lens op de camera bevestigen.

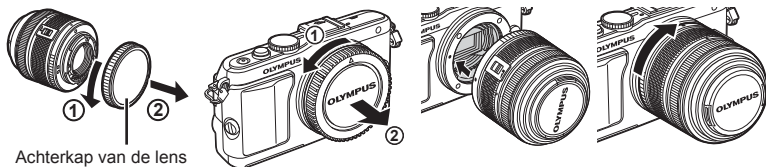

Achterkap van de lens

- Houd de rode koppelingsmarkering op de lens tegenover de rode markering op de camera en plaats de lens in het camerahuis.
- Draai de lens in de richting van de pijl tot u een klik hoort.

! Let op

- Controleer of de camera uitgeschakeld is.
- Druk de lensontgrendelknop niet in.
- Raak geen inwendige onderdelen van de camera aan.

2 Verwijder het lenskapje.

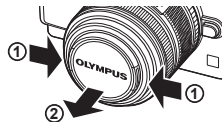

Lenzen met een ONTGRENDEL-schakelaar gebruiken

Intrekbare lenzen met een ONTGRENDEL-schakelaar kunnen niet worden gebruikt wanneer deze ingetrokken zijn. Draai de zoomring in de richting van de pijl (1) om de lens naar buiten te laten komen (2).

Om de lens op te bergen, draait u de zoomring in de richting van de pijl (4) terwijl u de ONTGRENDEL-schakelaar (3) verschuift.

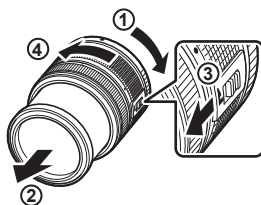

De lens uit de camera verwijderen

Terwijl u de lensontgrendelknop ingedrukt houdt, draait u de lens in de richting van de pijl.

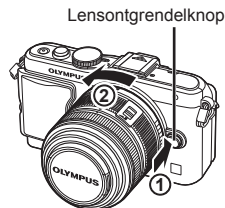

Verwisselbare lenzen

Lees "Verwisselbare lenzen" (Blz. 107).

De flitser bevestigen

- 1 Verwijder de contactafdekking van de flitser en bevestig de flitser op de camera.
 - Schuif de flitser volledig in tot deze tegen de achterzijde van de schoen komt en goed op zijn plaats zit.



- 2 Om de flitser te gebruiken, klapt u de flitserkop omhoog.
 - Klap de flitserkop neer wanneer u de flitser niet gebruikt.

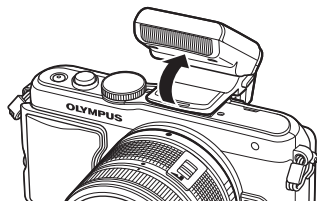

De flitser verwijderen

Druk op de ONTGRENDEL-schakelaar terwijl u de flitser verwijdert.

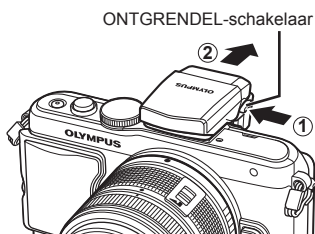

Camera inschakelen

1 Druk op de knop **ON/OFF** om de camera in te schakelen.

- Wanneer de camera ingeschakeld wordt, licht de blauwe aan/uit-aanduiding op en wordt het scherm ingeschakeld.
- Om de camera uit te schakelen, drukt u nogmaals op de knop **ON/OFF**.

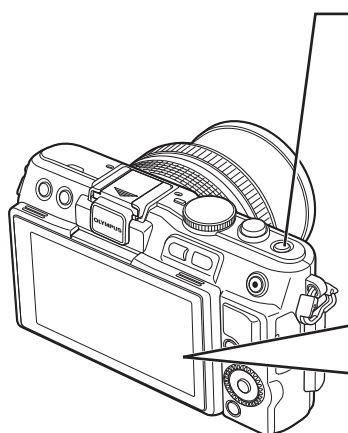

■ **ON/OFF-knop**

■ **Monitor Batterijniveau**

(groen): de camera is klaar om opnames te maken. Wordt weergegeven gedurende ongeveer 10 seconden nadat de camera werd ingeschakeld.

(groen): batterij bijna leeg

(knippert rood): laad de batterij op.



Beschikbare opnametijd
Aantal stilstaande beelden dat kan worden opgeslagen

De monitor gebruiken



→

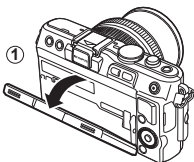

→

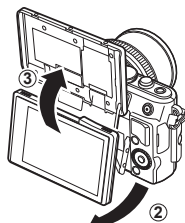

U kunt de hoek van de monitor aanpassen.

Zodra u de hoek voor uw foto hebt ingesteld, keert de omhoog/omlaag-richting van het monitorbeeld om.

Camera in sluimerstand

Als ongeveer een minuut lang geen bediening plaatsvindt, schakelt de camera naar de "sluimerstand" (stand-by) om de monitor uit te schakelen en alle acties te annuleren.

De camera wordt weer geactiveerd zodra u een van de knoppen indrukt (ontspanknop, -knop, enz.). De camera schakelt automatisch uit als deze gedurende 5 minuten in de sluimerstand heeft gestaan. Zet de camera opnieuw aan voor u hem gebruikt.

Datum en tijd instellen

Informatie over datum en tijd worden samen met de beelden opgeslagen op de kaart. De bestandsnaam is ook inbegrepen bij de informatie over datum en tijd. Zorg ervoor dat u de juiste datum en tijd instelt voor u de camera gebruikt. Bepaalde functies kunnen niet worden gebruikt als de datum niet is ingesteld.

1

1 De menu's weergeven.

- Druk op de **MENU**-knop om de menu's weer te geven.

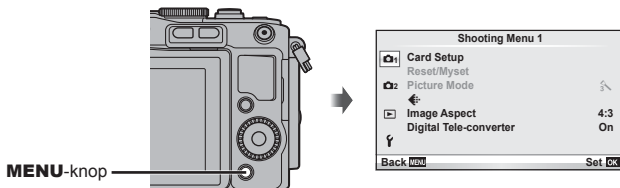

2 Selecteer [⏻] op het tabblad [f] (instellingen).

- Selecteer met Δ / ∇ op de pendelknop de optie [f] en druk daarna op \triangleright .
- Selecteer [⏻] en druk op \triangleright .

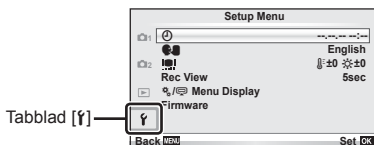

3 De datum en tijd instellen.

- Gebruik \triangleleft / \triangleright om items te selecteren.
- Gebruik Δ / ∇ om het geselecteerde item te wijzigen.
- Gebruik Δ / ∇ om de datumindeling te selecteren.

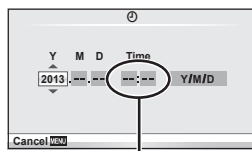

De tijd wordt weergegeven in 24-uursindeling.

4 Sla de instellingen op en verlaat het menu.

- Druk op \odot om de cameraklok in te stellen en terug te keren naar het hoofdmenu.
- Druk op de **MENU**-knop om de menu's te verlaten.

Fotograferen

De stand Fotograferen instellen

Gebruik de functieknop om de opnamestand te selecteren.

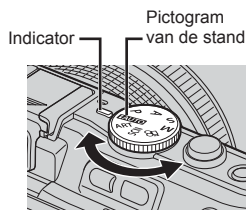

iAUTO	Een volautomatische stand waarbij de camera automatisch de instellingen optimaliseert voor de huidige scène. De camera doet al het werk, wat handig is voor beginners.
P	Het diafragma en de sluitertijd worden automatisch aangepast om de optimale resultaten te verkrijgen.
A	U regelt het diafragma. U kunt achtergronddetails scherper of waziger instellen.
S	U regelt de sluitertijd. U kunt de beweging van bewegende onderwerpen uitdrukkelijker maken, of ze "bevrozen" zonder bewegingsonscherpte.
M	U regelt het diafragma en de sluitertijd. U kunt foto's maken met lange sluitertijden bij vuurwerk of in andere situaties met weinig licht.
ART	Selecteer een kunstfilter.
SCN	Selecteer een scène volgens het onderwerp.
Ⓘ	Maak films met behulp van sluitertijd- en diafragma-effecten en speciale filmeffecten.

Foto's maken

Probeer eerst foto's te maken in de stand Volautomatisch.

- 1 Stel de functieknop in op **iAUTO**.

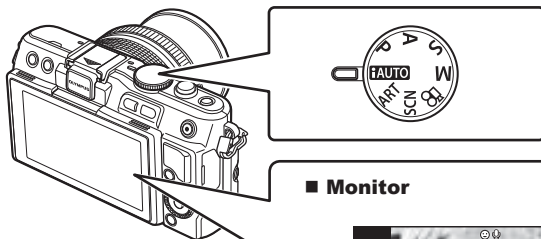

■ Monitor



2 Kadreer de opname.

- Let op dat uw vingers of de camerariem niet in de weg zitten van de lens.



Horizontale stand

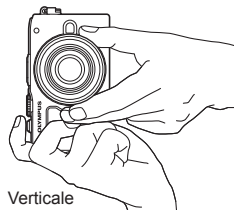

Verticale stand

3 Stel scherp.

- Geef het onderwerp in het midden van de monitor weer en druk zacht op de ontspanknop tot in de eerste positie (druk de ontspanknop half in). Het AF-bevestigingsteken (● of ●) wordt weergegeven en een groen kader (AF-kader) verschijnt op de scherpstellingslocatie.

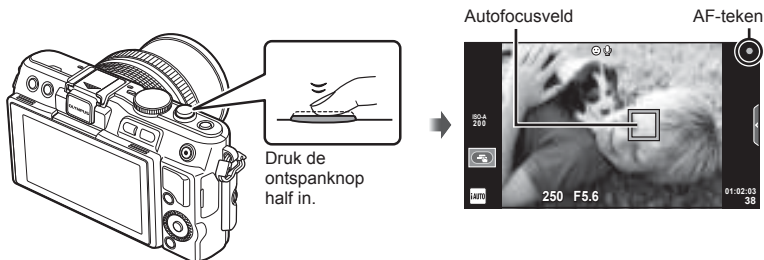

Druk de ontspanknop half in.

- De door de camera automatisch gekozen combinatie van ISO-gevoeligheid, sluitertijd en diafragma waarde verschijnt.
- Als de scherpstelindicator knippert, is het onderwerp niet scherpgesteld. (Blz. 99)

De ontspanknop half en helemaal indrukken

De ontspanknop heeft twee posities. De ontspanknop licht indrukken tot aan de eerste positie en deze daar vasthouden heet "de ontspanknop half indrukken"; de ontspanknop volledig indrukken tot aan de tweede positie heet "de ontspanknop helemaal indrukken".



4 Laat de ontspanknop los.

- Druk de ontspanknop helemaal in (tot aan de aanslag).
- Het sluitergeluid klinkt en de foto wordt gemaakt.
- Het opgenomen beeld verschijnt op de monitor.

Opmerkingen

- U kunt ook foto's maken met behulp van het aanraakscherm. "Het aanraakscherm gebruiken" (Blz. 43)

Films opnemen

U kunt films opnemen in eender welke fotografeerstand. Probeer eerst opnames te maken in de stand Volautomatisch.

1 Stel de functieknop in op **FAUTO**.

2 Druk op de knop  om de opname te starten.

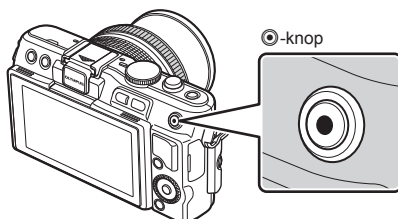

3 Druk opnieuw op de knop  om de opname te stoppen.



Weergegeven tijdens de opname

Opnametijd

Let op

- Als u een camera met een CMOS-beeldsensor gebruikt, worden bewegende objecten mogelijk vervormd weergegeven, veroorzaakt door het zogenoemde rolling shutter-effect. Dit is een fysiek verschijnsel waarbij gefilmde beelden van snel bewegende objecten vervormd worden opgenomen als gevolg van mogelijk schudden van de camera. Het verschijnsel valt nog meer op wanneer u werkt met een lange brandpuntsafstand.
- Als de camera gedurende een lange periode wordt gebruikt, zal de temperatuur van het beeldopneemelement toenemen en kan er ruis en gekleurde beeldwaas verschijnen in beelden. Schakel de camera gedurende een korte periode uit. Ruis en gekleurde beeldwaas kunnen zich ook voordoen bij beelden die werden opgenomen met een hoge ISO-gevoeligheid. Als de temperatuur blijft toenemen, zal de camera automatisch uitgeschakeld worden.

Foto's maken tijdens het opnemen van films

- Druk tijdens de filmopname op de ontspanknop om de opname te pauzeren en een foto te maken. De filmopname start opnieuw zodra de foto is gemaakt. Druk op de knop  om de opname te stoppen. Er worden drie bestanden opgenomen op de geheugenkaart: de filmbeelden die vooraf gaan aan de foto, de foto zelf en de filmbeelden die volgen op de foto.
- Tijdens het filmen kan slechts één foto per keer worden genomen; de zelfontspanner en de flitser kunnen niet worden gebruikt.

Let op

- De resolutie en de kwaliteit van foto's staan los van de filmgrootte.
- De autofocus en meting die worden gebruikt in de filmstand kunnen verschillen van deze die worden gebruikt voor het nemen van foto's.
- De knop  kan in de volgende situaties niet worden gebruikt om films op te nemen: Meervoudige belichting (fotograferen stopt ook.)/ontspanknop half ingedrukt/tijdens bulb- of tijd fotografie/repeterende opnamen/Panorama/3D/opnamen maken binnen een tijdsbestek

Foto's en films bekijken

1 Druk op de knop .

- Uw meest recente foto of film wordt weergegeven.
- Draai aan de subregelaar om de gewenste foto of film te selecteren.

-knop

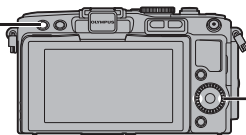

Pendelknop/subregelaar

Geeft het
vorige beeld
weer



Geeft het
volgende
beeld weer





Stilstaand beeld



Videobeelden

Indexweergave/kalenderweergave

- Om meerdere beelden weer te geven, drukt u op  tijdens enkelbeeldweergave. Om de kalenderweergave te starten, drukt u herhaaldelijk op de knop .
- Druk op de knop  om het geselecteerde beeld op het volledige scherm weer te geven.





Indexweergave



Kalenderscherm

Stilstaande beelden bekijken

Gezoomd weergeven

- Voor enkelbeeldweergave drukt u op  om in te zoomen tot 14x; druk op  om terug te keren naar enkelbeeldweergave.



Films bekijken

- Selecteer een film en druk op de knop **OK** om het weergavemenu weer te geven. Selecteer [Movie Play] en druk op de knop **OK** om het afspelen te starten. Druk op **MENU** om het afspelen van de film te onderbreken.



Volume

Het volume kan worden aangepast door op Δ of ∇ te drukken tijdens enkelbeeldweergave en filmweergave.

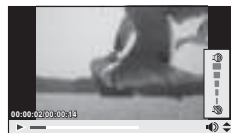

Beelden wissen

Geef een beeld weer dat u wilt wissen en druk op de knop **Wissen**. Selecteer [Yes] en druk op de knop **OK**.

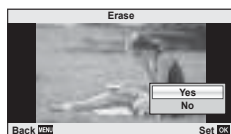
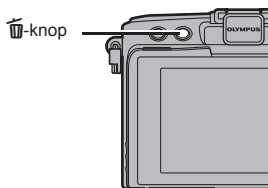

Beelden selecteren

Selecteer het beeld. U kunt ook meerdere beelden selecteren om ze te beveiligen of te verwijderen. Druk op de knop **✓** om een beeld te selecteren; een pictogram **✓** verschijnt op het beeld. Druk nogmaals op de knop **✓** om de selectie ongedaan te maken.

Druk op **OK** om het keuzemenu voor het verwijderen of beveiligen van de selectie weer te geven.



2 Basisbewerkingen

Basisopnamefuncties

Monitorbeeld tijdens opname

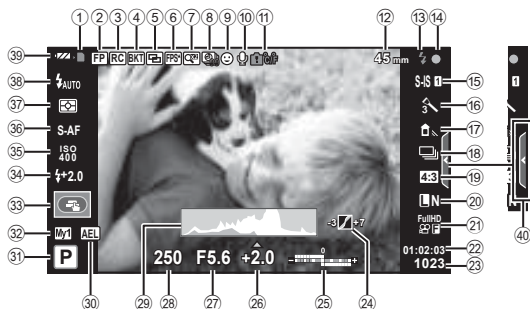

- | | | |
|--|--|---------------------------------------|
| ① Schrijfaanduiding Blz. 12 | ②② Beschikbare opnametijd | |
| ② Super FP-flitser Blz. 113 | ②③ Aantal stilstaande beelden dat kan worden opgeslagen Blz. 110 | |
| ③ RC-stand Blz. 113 | ②④ Regeling van licht- en schaduwpartijen Blz. 32 | |
| ④ Auto bracketing Blz. 62 | ②⑤ Boven: Flitssterkteregelaar Blz. 53 | |
| ⑤ Meervoudige belichting Blz. 64 | Onder: belichtingscorrectie-aanduiding Blz. 32 | |
| ⑥ Hoge beeldsnelheid Blz. 75 | ②⑥ Belichtingscorrectiewaarde Blz. 32 | |
| ⑦ Digitale televoorzetlens Blz. 66 | ②⑦ Diafragma waarde Blz. 24–26 | |
| ⑧ Opname binnen bepaald tijdsbestek Blz. 65 | ②⑧ Sluittijd Blz. 24–26 | |
| ⑨ Gezichtsrioriteit Blz. 56 | ②⑨ Histogram Blz. 23 | |
| ⑩ Filmgeluid Blz. 57 | ③⑩ AE-lock Blz. 73, 81 | |
| ⑪ Waarschuwing interne temperatuur Blz. 102 | ③① Stand fotograferen Blz. 17, 24–30 | |
| Ⓛock Ⓛock Blz. 74 | ③② Myset Blz. 59 | |
| ⑫ Brandpuntsafstand Blz. 109 | ③③ Fotograferen met aanraakscherm functies Blz. 43 | |
| ⑬ Flitser Blz. 33 | (knippert: bezig met opladen, blijft continu zichtbaar: laden is klaar) | ③④ Flitssterkteregelaar Blz. 53 |
| ⑭ AF-teken Blz. 18 | ③⑤ ISO-gevoeligheid Blz. 56 | |
| ⑮ Beeldstabilisator Blz. 47 | ③⑥ AF-modus Blz. 55 | |
| ⑯ Kunstfilter Blz. 28 | ③⑦ Lichtmeetstand Blz. 54 | |
| Motiefprogramma Blz. 29 | ③⑧ Flitsmodus Blz. 33 | |
| Beeldefecten Blz. 48 | ③⑨ Batterijcontrole | |
| ⑰ Witbalans Blz. 50 | ☑ Aan (groen): Klaar voor gebruik (wordt weergegeven gedurende ongeveer tien seconden nadat de camera werd ingeschakeld) | |
| ⑱ Repeterende opnamen/ zelfontspanner Blz. 35 | ☑ Aan (groen): Batterij bijna leeg | |
| ⑲ Breedte-hoogteverhouding Blz. 51 | ☑ Knippert (rood): Opladen nodig | |
| ⑳ Beeldkwaliteit (stilstaande beelden) Blz. 52 | ④⑩ Livegids intrekken Blz. 31, 43 | |
| ㉑ Beeldkwaliteit (films) Blz. 53 | | |

Het informatiedisplay omschakelen

U kunt de informatie die tijdens de opname op de monitor verschijnt, wijzigen via de **INFO**-knop.



Histogramweergave

Een histogram weergeven waarop de verdeling van de helderheid in het beeld wordt getoond. De horizontale as toont de helderheid en de verticale as het aantal pixels bij elke helderheid in het beeld. Delen boven de bovengrens worden rood weergegeven, delen onder de ondergrens worden blauw weergegeven, en het deel dat met spotmeting werd gemeten, wordt groen weergegeven.

Waterpasweergave



Geef de stand van de camera op. De stand voor "kantelen" wordt aangegeven op de verticale balk en de stand voor "horizon" wordt aangegeven op de horizontale balk. Gebruik de indicatie op de level gauge als richtlijn.

Scherpstelvergrendeling

Wanneer de camera niet kan scherpstellen op het onderwerp met de gewenste compositie, gebruikt u de scherpstelvergrendeling om op het onderwerp scherp te stellen en vervolgens past u de compositie van de foto aan.

- 1 Positioneer het scherp te stellen onderwerp in het midden van de monitor en druk de ontspanknop half in.
 - Zorg ervoor dat het AF-bevestigingsteken oplicht.
 - De scherpstelling vergrendelt terwijl de ontspanknop half wordt ingedrukt.
- 2 Terwijl u de ontspanknop half ingedrukt houdt, past u de compositie van de foto aan, waarna u de ontspanknop helemaal indrukt.
 - Wijzig de afstand tussen de camera en het onderwerp niet terwijl u de ontspanknop half ingedrukt houdt.

Tips

- Als de camera er zelfs met de scherpstelvergrendeling niet in slaagt om het onderwerp scherp te stellen, gebruikt u  (AF-gebied).  "Een scherpstelkader selecteren (AF-gebied)" (Blz. 35)

De fotografeerstanden gebruiken

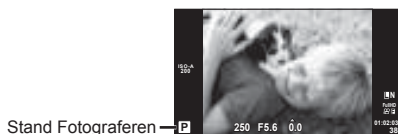

“Richten en fotograferen” (stand P)

In de stand **P** past de camera automatisch de sluitertijd en het diafragma aan op basis van de helderheid van het onderwerp. Stel de functieknop in op **P**.



Sluitertijd Diafragma waarde

- De sluitertijd en het diafragma die door de camera werden geselecteerd, worden weergegeven.
- De aanduidingen voor de sluitertijd en het diafragma knipperen als de camera geen optimale belichting kan verkrijgen.

Waarschuwingindicatie (knippert)	Status	Remedie
	Het onderwerp is te donker.	<ul style="list-style-type: none">• Gebruik de flitser.
	Het onderwerp is te helder.	<ul style="list-style-type: none">• Het lichtmeetbereik van de camera is overschreden. Een in de handel verkrijgbaar grijsfilter (ND-filter) om de hoeveelheid licht te beperken, is vereist.

- Welke diafragma waarde hierbij gaat knipperen, hangt af van het type lens en de brandpuntsafstand van de lens.
- Wanneer u een vast ingestelde [ISO]-waarde gebruikt, moet u de waarde veranderen.
 [ISO] (Blz. 56)

Programma-aanpassing (Ps)

In de standen **P** en **ART** kunt u op de knop  (Δ) drukken en vervolgens Δ ∇ gebruiken om verschillende combinaties te kiezen van diafragma en sluitertijd zonder de belichting te wijzigen. Dit wordt “programma-aanpassing” genoemd. “s” verschijnt naast de fotografeerstand tijdens programma-aanpassing. Om de programma-aanpassing te annuleren, houdt u Δ ∇ ingedrukt tot “s” niet langer wordt weergegeven of zet u de camera uit.



Programma-aanpassing

Let op

- Bij gebruik van een flitser is er geen programma-aanpassing mogelijk.

Het diafragma instellen (diafragmavoorkeuzestand A)

In de stand **A** stelt u het diafragma in en past de camera automatisch de sluitertijd aan voor een optimale belichting. Draai de functieknop naar **A**.

- Nadat u op de knop  (Δ) heeft gedrukt, gebruikt u Δ ∇ om het diafragma te kiezen.
- Een groter diafragma (lager F-nummer) vermindert de scherptediepte (het gebied voor of achter het scherpstelpunt waarop is scherpgesteld), waardoor de achtergrond waziger wordt weergegeven. Een kleiner diafragma (hoger F-nummer) verhoogt de scherptediepte.





Diafragmawaarde

De diafragmawaarde instellen

De diafragmawaarde verlagen \leftarrow \rightarrow De diafragmawaarde verhogen
F2 \leftarrow F3.5 \leftarrow **F5.6** \rightarrow F8.0 \rightarrow F16

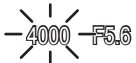
- De aanduiding voor de sluitertijd knippert als de camera geen optimale belichting kan verkrijgen.

Waarschuwingindicatie (knippert)	Status	Remedie
	Het onderwerp is onderbelicht.	<ul style="list-style-type: none">• Verlaag de diafragmawaarde.
	Het onderwerp is overbelicht.	<ul style="list-style-type: none">• Verhoog de diafragmawaarde.• Als de waarschuwingindicatie niet verdwijnt, is het lichtmeetbereik van de camera overschreden. Een in de handel verkrijgbaar grijsfilter (ND-filter) om de hoeveelheid licht te beperken, is vereist.

- Welke diafragmawaarde hierbij gaat knipperen, hangt af van het type lens en de brandpuntsafstand van de lens.
- Wanneer u een vast ingestelde [ISO]-waarde gebruikt, moet u de waarde veranderen.
 [ISO] (Blz. 56)

De sluitertijd instellen (sluitertijdvoorkeuzestand S)

In de stand **S** stelt u de sluitertijd in en past de camera automatisch het diafragma aan voor een optimale belichting. Draai de functieknop naar **S**.

- Nadat u op de knop  (Δ) heeft gedrukt, gebruikt u $\Delta \nabla$ om de sluitertijd te kiezen.
- Een korte sluitertijd kan een snelle actie "bevrozen" zonder bewegingsonscherpte. Door een langere sluitertijd wordt een opgenomen snelle actie onscherp. Deze onscherpte roept het gevoel van een dynamische beweging op.





Sluitertijd

De sluitertijd instellen

Langere sluitertijd ← → Kortere sluitertijd
2" ← 1" ← 15 ← **60** → 100 → 400 → 1000

- De aanduiding voor de diafragmawaarde knippert als de camera geen optimale belichting kan verkrijgen.

Waarschuwingsindicatie (knippert)	Status	Remedie
2000 	Het onderwerp is onderbelicht.	<ul style="list-style-type: none"> Kies in dit geval een langere sluitertijd.
125 	Het onderwerp is overbelicht.	<ul style="list-style-type: none"> Kies een snellere sluitertijd. Als de waarschuwingsindicatie niet verdwijnt, is het lichtmeetbereik van de camera overschreden. Een in de handel verkrijgbaar grijsfilter (ND-filter) om de hoeveelheid licht te beperken, is vereist.

- Welke diafragmawaarde hierbij gaat knipperen, hangt af van het type lens en de brandpuntsafstand van de lens.
- Wanneer u een vast ingestelde [ISO]-waarde gebruikt, moet u de waarde veranderen.  [ISO] (Blz. 56)

Het diafragma en de sluitertijd instellen (handmatige stand M)

In de stand **M** stelt u zowel het diafragma als de sluitertijd in. Bij sluitertijd BULB blijft de sluiters open zolang de ontspanknop wordt ingedrukt. Stel de functieknop in op **M**, druk op de knop  (Δ) en pas de sluitertijd aan met $\Delta \nabla$ en de diafragmawaarde met $\langle \triangleright$.

- De sluitertijd kan worden ingesteld op waarden tussen 1/4000 en 60 sec. of op [BULB] of [LIVE TIME].

Let op

- Belichtingscorrectie is niet mogelijk in de stand **M**.

Kiezen wanneer de belichting wordt beëindigd (bulb-/tijdfotografie)

Gebruik deze functie voor nachtlandschappen en vuurwerk. De sluitertijden van [BULB] en [LIVE TIME] zijn beschikbaar in de modus **M**.

Bulbfotografie (BULB): De sluitter blijft open terwijl de ontspanknop wordt ingedrukt. De belichting eindigt wanneer de ontspanknop wordt losgelaten.

Tijdfotografie (TIME): De belichting begint wanneer de ontspanknop helemaal wordt ingedrukt. Om de belichting te beëindigen, drukt u de ontspanknop nogmaals helemaal in.

Bij gebruik van [LIVE TIME] wordt de voortgang van de belichting tijdens het fotograferen weergegeven op de monitor. De weergave kan ook worden vernieuwd door de ontspanknop half in te drukken. Verder kan [Live BULB] ook worden gebruikt om de beeldbelichting weer te geven tijdens bulbfotografie.  "De custom-menu's gebruiken" (Blz. 72)



Let op



- De ISO-gevoeligheid kan worden ingesteld op waarden tot maximaal ISO 1600 voor live bulb- en live tijdfotografie.
- Om onscherpte van de camera te vermijden bij erg lange sluitertijden, plaatst u de camera op een statief en gebruikt u een afstandsbedieningskabel (Blz. 124).
- De volgende functies zijn niet beschikbaar bij erg lange sluitertijden:
Repeterende opnamen/opnamen met de zelfontspanner/AE-bracketing/
beeldstabilisator/flitsbracketing/meervoudige belichting*
* Een andere optie dan [Off] is geselecteerd voor [Live BULB] of [Live TIME].

Ruis in foto's

Tijdens het fotograferen met een lange sluitertijd kan er ruis op het scherm verschijnen. Deze verschijnselen doen zich voor wanneer de temperatuur in het beeldopneemelement of in de elektronica van het beeldopneemelement toeneemt, waardoor er kleine elektrische stromen worden opgewekt in delen van het beeldopneemelement die normaliter niet aan licht worden blootgesteld. Dit kan ook gebeuren als u met een hoge ISO-waarde fotografeert bij extreem hoge omgevingstemperaturen. Om deze ruis te reduceren, activeert de camera de ruisonderdrukking.  [Noise Reduct.] (Blz. 76)

Filmstand gebruiken

De filmstand  kan worden gebruikt om films met speciale effecten te maken. U kunt films opnemen die gebruik maken van de beschikbare effecten in de stand Fotograferen. Gebruik live control om de instellingen te selecteren.  "Effecten toevoegen aan een film [Movie Effect]" (Blz. 87)

U kunt ook een nabeeldeffect toepassen of inzoomen op een bepaald deel van het beeld tijdens de filmopname. Voordat u deze instellingen selecteert, moet [Movie Effect] in het custom-menu ingesteld worden op [On].   [Movie] (Blz. 79)

Kunstfilters gebruiken

1 Draai de functieknop naar **ART**.

- Een menu met kunstfilters wordt weergegeven. Selecteer een filter met $\Delta \nabla$.
- Druk op OK of druk de ontspanknop half in om het gemarkeerde item te selecteren en het kunstfiltermenu te verlaten.



■ Soorten kunstfilters

- | | |
|------------------|--------------------------|
| Pop Art | Cross Process |
| Soft Focus | Gentle Sepia |
| Pale&Light Color | Dramatic Tone |
| Light Tone | Key Line |
| Grainy Film | Watercolor |
| Pin Hole | ART BKT (ART bracketing) |
| Diorama | |

2 Maak een opname.

- Om een andere instelling te kiezen, drukt u op OK om het kunstfiltermenu weer te geven.

ART-bracketing

Telkens wanneer de sluitur wordt ontspannen, maakt de camera kopieën voor alle kunstfilters. Gebruik de optie $\left[\text{ART} \right] \rightarrow$ om filters te kiezen.

Kunsteffecten

Kunstfilters kunnen worden gewijzigd en effecten kunnen worden toegevoegd. Door in het kunstfiltermenu op \triangleright te drukken worden bijkomende opties weergegeven.

Filters aanpassen

Optie I is de originele filter, terwijl de opties II en volgende effecten toevoegen die de originele filter aanpassen.

Effecten toevoegen*

Soft focus, pin-hole, frames, white edges, starlight, filter, tone

* De beschikbare effecten zijn afhankelijk van de geselecteerde filter.

Let op

- Als [RAW] momenteel geselecteerd is voor de beeldkwaliteit, wordt de beeldkwaliteit automatisch ingesteld op [L+N+RAW]. De kunstfilter wordt alleen toegepast op de JPEG-kopie.
- Afhankelijk van het onderwerp kunnen toonovergangen gekarteld zijn, kan het effect minder goed merkbaar zijn of kan het beeld "korreliger" worden.
- Bepaalde effecten zijn mogelijk niet zichtbaar in live view of tijdens het opnemen van films.
- De weergave is afhankelijk van de gebruikte filters, effecten of instellingen voor de filmkwaliteit.

Opnemen met een motiefprogramma

1 Draai de functieknop naar **SCN**.

- Een motiefmenu wordt weergegeven. Selecteer een scène met $\Delta \nabla$.
- Druk op \odot of druk de ontspanknop half in om het gemarkeerde item te selecteren en het motiefmenu te verlaten.



■ Soorten motiefprogramma's

- | | |
|--------------------|--------------------|
| Portrait | Nature Macro |
| e-Portrait | Candle |
| Landscape | Sunset |
| Landscape+Portrait | Documents |
| Sport | Panorama (Blz. 30) |
| Night Scene | Fireworks |
| Night+Portrait | Beach & Snow |
| Children | Fisheye Effect |
| High Key | Wide-Angle |
| Low Key | Macro |
| DIS Mode | 3D Photo |
| Macro | |

2 Maak een opname.

- Om een andere instelling te kiezen, drukt u op \odot om het motiefmenu weer te geven.

! Let op





- In de modus [e-Portrait] worden twee beelden opgenomen: een ongewijzigd beeld en een tweede beeld waarop de [e-Portrait]-effecten werden toegepast. De opname kan enige tijd in beslag nemen.
- [Fisheye Effect], [Wide-Angle] en [Macro] zijn bedoeld voor gebruik met optionele voorzetlensen.
- Films kunnen niet worden opgenomen in de stand [e-Portrait], [Panorama] of [3D Photo].
- [3D Photo] is onderhevig aan de volgende beperkingen.
[3D Photo] kan enkel worden gebruikt met een 3D-lens.
De cameramonitor kan niet worden gebruikt om beelden in 3D weer te geven. Gebruik een apparaat dat 3D-weergave ondersteunt.
De scherpstelling is vergrendeld. Bovendien kunnen ook de flitser en de zelfontspanner niet worden gebruikt.
De resolutie ligt vast op 1920x1080.
RAW-fotografie is niet beschikbaar.
De beelddekking is niet 100%.

Panorama's fotograferen

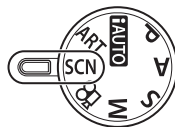
Als u de bijgeleverde computersoftware hebt geïnstalleerd, kunt u de software gebruiken om beelden samen te voegen tot een panorama.  "De computersoftware installeren" (Blz. 96)

- 1 Draai de functieknop naar **SCN**.



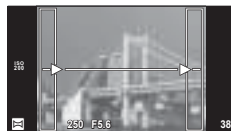

- 2 Selecteer [Panorama] en druk op .
- 3 Kies een panrichting met    .
- 4 Maak een foto en gebruik hierbij de hulplijnen om de foto te kaderen.

- De scherpstelling, belichting en andere instellingen worden vergrendeld op de waarden van de eerste opname.

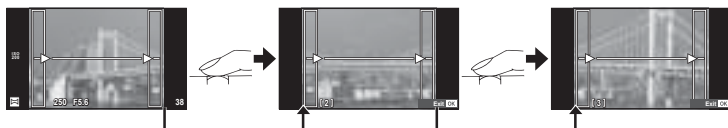

- 5 Maak de resterende foto's en zorg ervoor dat de hulplijnen telkens overlappen met de voorgaande foto.





- Een panorama kan tot 10 beelden bevatten. Na de tiende opname wordt een waarschuwingsteken () weergegeven.

- 6 Druk na de laatste opname op  om de reeks te beëindigen.

Let op

- Tijdens de panoramaopnamen wordt de opname die voor de positie-uitlijning werd gemaakt, niet weergegeven. Maak de compositie zo dat de overlappende beelden elkaar binnen de frames overlappen en gebruik daarbij de frames of andere weergavetekens in de beelden als leidraad.

Opmerkingen

- Door op  te drukken voordat u de eerste opname hebt gemaakt, komt u terug in het keuzemenu van het motiefprogramma. Door midden in de opnamen op  te drukken, stopt de reeks panoramaopnamen en kunt u met de volgende verder gaan.

Opnameopties gebruiken

Livegidsen gebruiken

Livegidsen zijn beschikbaar in de stand iAUTO (**FAUTO**). Terwijl iAUTO in een volautomatische stand staat, kunt u met behulp van livegidsen diverse geavanceerde fototechnieken oproepen.

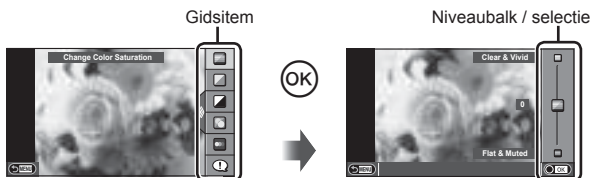

- 1 Stel de functieknop in op **FAUTO**.
- 2 Nadat u op de knop **Fn** of op **OK** hebt gedrukt om de livegids weer te geven, gebruikt u de Δ ∇ knoppen op de pendelknop om een item te markeren en drukt u op **OK** om dit te selecteren.
- 3 Gebruik Δ ∇ om het niveau te kiezen.
 - Wanneer [Shooting Tips] geselecteerd is, markeert u een item en drukt u op **OK** om een beschrijving te bekijken.
 - Druk de ontspanknop half in om te selecteren.
 - Het effect van het geselecteerde niveau is zichtbaar op het display. Als [Blur Background] of [Express Motions] geselecteerd is, keert het display terug naar de normale weergave, maar het geselecteerde effect is zichtbaar in de uiteindelijke foto.
- 4 Maak een opname.
 - Druk de ontspanknop in om een opname te maken.
 - Om de livegids te annuleren, drukt u op de **MENU**-knop.

! Let op

- Livegidsen zijn niet beschikbaar als [Panorama] of [3D Photo] is geselecteerd in de stand **SCN**.
- Als [RAW] momenteel geselecteerd is voor de beeldkwaliteit, wordt de beeldkwaliteit automatisch ingesteld op [**L**N+RAW].
- De livegidsinstellingen worden niet toegepast op de RAW-kopie.
- Het is mogelijk dat beelden er korrelig uitzien bij sommige instelniveaus van de livegids.
- Wijzigingen aan de instelniveaus van de livegids zijn mogelijk niet zichtbaar op de monitor.
- De beeldsnelheid daalt wanneer [Blurred Motion] is geselecteerd.
- De flitser kan niet worden gebruikt met de livegids.
- Wanneer u wijzigingen doorvoert aan de livegidsopties, worden vorige wijzigingen geannuleerd.
- Wanneer u livegidsinstellingen doorvoert die de beperkingen van de belichtingsmeters van de camera overschrijden, kan dit leiden tot over- of onderbelichte beelden.

T Tips

- In andere standen dan **FAUTO** kunt u live control gebruiken voor meer gedetailleerde instellingen.  "Live control gebruiken" (Blz. 46)

De belichting regelen (belichtingscorrectie)

Druk op de knop  (Δ) en gebruik \triangleleft \triangleright om de belichtingscorrectie aan te passen. Kies positieve (“+”) waarden om beelden helderder te maken en negatieve (“-”) waarden om beelden donkerder te maken. De belichting kan worden aangepast tussen $\pm 3.0\text{EV}$.

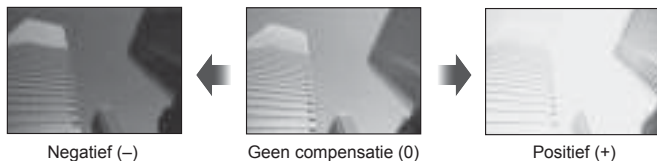

! Let op

- Belichtingscorrectie is niet mogelijk in de standen **AUTO**, **M** of **SCN**.

De helderheid van hoge lichten en schaduwen wijzigen

Om het dialoogvenster voor de toonregeling weer te geven, drukt u op de knop  (Δ) en drukt u op de knop **INFO**. Gebruik \triangleleft \triangleright om een toonniveau te kiezen. Kies “laag” om schaduwen donkerder te maken of “hoog” om hoge lichten helderder te maken.

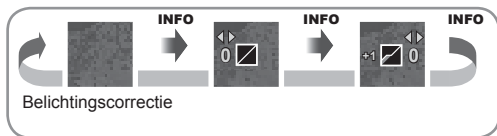
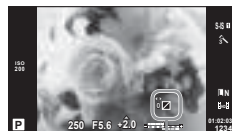

Een flitser gebruiken (flitserfotografie)

De flitser kan handmatig naar wens worden ingesteld. De flitser kan in heel wat verschillende opnameomstandigheden worden gebruikt.

1 Bevestig de flitser en klap de flitserkop omhoog.



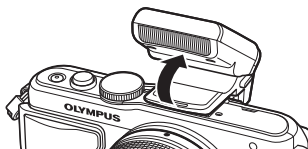







-  "De flitser bevestigen" (Blz. 14)



2 Druk op de knop (▷) om opties weer te geven.



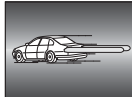



3 Selecteer met een flitserfunctie en druk op .

- De beschikbare opties en de volgorde waarin deze worden weergegeven, variëren naargelang de fotografeerstand.  "Beschikbare flitsstanden in de diverse fotografeerstanden" (Blz. 34)











 AUTO	Autoflitsen	Bij weinig licht of tegenlicht ontsteekt de flitser automatisch.
	Invulflitsen	De flitser ontsteekt altijd, ongeacht de lichtomstandigheden.
	Flitser uit	De flitser ontsteekt niet.
  	Flitsen met onderdrukken van rode ogen	Met deze functie kunt u rode ogen vermijden. In de standen S en M zal de flitser altijd flitsen.
 SLOW	Trage synchronisatie (1e sluitergordijn)	Trage sluitertijden worden gebruikt om een slecht verlichte achtergrond op te lichten.
 SLOW	Trage synchronisatie (1e sluitergordijn) / flitsen met onderdrukken van rode ogen	Combineert een trage synchronisatie met onderdrukken van rode ogen.
 SLOW2/ 2nd Curtain	Trage synchronisatie (2e sluitergordijn)	De flitser ontsteekt net voordat de sluiters dichtgaat om lichtsporen te creëren achter bewegende lichtbronnen. 
 FULL.  1/4 enz.	Handmatig	Voor gebruikers die de voorkeur geven aan handmatige bediening. Als u op de knop INFO drukt, kunt u de functieknop gebruiken om het flitserniveau aan te passen.

4 Druk de ontspanknop helemaal in.

Let op

- Bij [   (flitsen met onderdrukken van rode ogen)] duurt het na de inleidende flitsen ongeveer 1 seconde voordat de sluiters ontspannt. Beweeg de camera niet zolang de opname niet is voltooid.
- [   (flitsen met onderdrukken van rode ogen)] werkt mogelijk niet efficiënt bij bepaalde opnameomstandigheden.
- Als de flits ontsteekt, is de sluitertijd ingesteld op 1/250 sec. of korter. Als u met de invulflitsen een onderwerp tegen een lichte achtergrond fotografeert, kan de achtergrond overbelicht zijn.

Beschikbare flitsstanden in de diverse fotografeerstanden

Stand Fotograferen	LV-superbedieningspaneel	Flitserfunctie	Flitsmoment	Voorwaarden om de flitser te laten flitsen	Grens van sluitertijd
P/A		Autoflitsen	1e sluitergordijn	Ontsteekt automatisch in het donker en bij tegenlicht	1/30 sec. – 1/250 sec.*
		Automatische flitser (onderdrukking van rode ogen)			
		Invuflitsen		Ontsteekt altijd	30 sec. – 1/250 sec.*
		Flitser uit	—	—	—
	 SLOW	Trage synchronisatie (rode ogen onderdrukken)	1e sluitergordijn	Ontsteekt automatisch in het donker en bij tegenlicht	60 sec. – 1/250 sec.*
		Trage synchronisatie (1e sluitergordijn)			
	 SLOW2	Trage synchronisatie (2e sluitergordijn)	2e sluitergordijn		
S/M		Invuflitsen	1e sluitergordijn	Ontsteekt altijd	60 sec. – 1/250 sec.*
		Invuflitsen (onderdrukking van rode ogen)			
		Flitser uit	—	—	—
	 2nd-C	Invuflits/trage synchronisatie (2e sluitergordijn)	2e sluitergordijn	Ontsteekt altijd	60 sec. – 1/250 sec.*

- ,  kan worden ingesteld in de modus **TAUTO**.

* 1/200 sec. bij gebruik van een afzonderlijk verkochte externe flitser

Minimumbereik

De lens kan schaduwen werpen over onderwerpen die zich dicht bij de camera bevinden, wat vignettering veroorzaakt, of de onderwerpen kunnen te helder zijn, zelfs bij minimale flitssterkte.

Lens	Afstand bij benadering waarop vignettering optreedt
14-42 mm	1,0 m
17 mm	0,25 m
40-150 mm	1,0 m
40-150 mm	Flitser kan niet worden gebruikt
12-50 mm	Flitser kan niet worden gebruikt

- Externe flitsers kunnen worden gebruikt om vignettering te voorkomen. Om overbelichte foto's te voorkomen, selecteert u de stand **A** of **M** en kiest u een hoge f-waarde, of u vermindert de ISO-gevoeligheid.

Een scherpstelkader selecteren (AF-gebied)

Kies welke van de 35 AF-kaders worden gebruikt om automatisch scherp te stellen.

- 1 Druk op de knop [•••] (\triangleleft) om het AF-kader weer te geven.
- 2 Gebruik $\triangle \nabla \triangleleft \triangleright$ om de weergave van één kader te selecteren en positioneer het AF-kader.
 - De stand "Alle doelen" wordt hersteld wanneer u de cursor van het scherm weg verplaatst.
 - U kunt kiezen uit de volgende 4 doeltypes. Druk op de knop **INFO** en gebruik $\triangle \nabla$.

All Targets

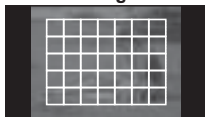

De camera kiest automatisch uit alle mogelijke scherpsteldoelen.

Single Target
(standaardgrootte, klein)



Selecteer het scherpsteldoel handmatig. Stel de grootte van het doel in op [•]s (klein) om de scherpstelpositie verder te beperken.

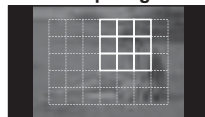

Group Target









De camera kiest automatisch uit de doelen in de geselecteerde groep.

Repeterende opnamen / de zelfontspanner gebruiken

Blijf de ontspanknop helemaal indrukken om een reeks foto's te maken. U kunt ook foto's maken met behulp van de zelfontspanner.

- 1 Druk op de knop  (∇) om het directmenu weer te geven.
- 2 Selecteer een optie met $\triangleleft \triangleright$ en druk op .

 Enkelbeeldopnamen	Telkens als u de ontspanknop indrukt, maakt de camera één foto (in de stand Fotograferen).
 Repetierend snel	Zolang de ontspanknop helemaal wordt ingedrukt, worden foto's genomen aan een snelheid van 8 frames per seconde (fps).
 Repetierend traag	Zolang de ontspanknop helemaal wordt ingedrukt, worden foto's genomen aan een snelheid van 3,5 frames per seconde (fps).
 Zelfontspanner 12 SEC	Druk de ontspanknop half in om scherp te stellen en helemaal om de timer te starten. De zelfontspanner-LED brandt eerst ongeveer 10 seconden continu, begint dan ongeveer 2 seconden lang te knipperen, en daarna wordt de foto gemaakt.
 Zelfontspanner 2 SEC	Druk de ontspanknop half in om scherp te stellen en helemaal om de timer te starten. De zelfontspanner-LED knippert ongeveer 2 seconden, en daarna wordt de foto gemaakt.
 Zelfontspanner Aangepast	Stel het aantal beelden in dat u wilt fotograferen. Selecteer  , druk op de knop INFO en draai aan de regelaar.

Opmerkingen

- Om de ingeschakelde zelfontspanner voortijdig te stoppen, drukt u op de knop  (∇).
- In de scherpstelmodi [S-AF] en [MF] worden de scherpstelling en belichting vastgezet op de waarden voor het eerste beeld van elke reeks.

Let op

- Als tijdens repeterende opnamen de batterijspanningsindicator begint te knipperen, stopt de camera met fotograferen en begint de gemaakte foto's op te slaan op het geheugenkaart. Als batterijvoeding te laag is, kan de camera misschien niet alle foto's opslaan.
- Bij fotograferen met de zelfontspanner kunt u de camera het beste op een statief zetten.
- Als u voor de camera gaat staan om de ontspanknop half in te drukken bij het gebruik van de zelfontspanner, is het mogelijk dat de foto onscherp is.

Zoomkader-AF/zoom-AF

U kunt inzoomen op een deel van het beeld wanneer de scherpstelling wordt aangepast. Door een hoge zoomverhouding te kiezen, kunt u de automatische scherpstelling gebruiken om scherp te stellen op een kleiner gebied dan hetgeen normaal door het AF-kader wordt aangegeven. U kunt het scherpsteldoel ook nauwkeuriger positioneren.

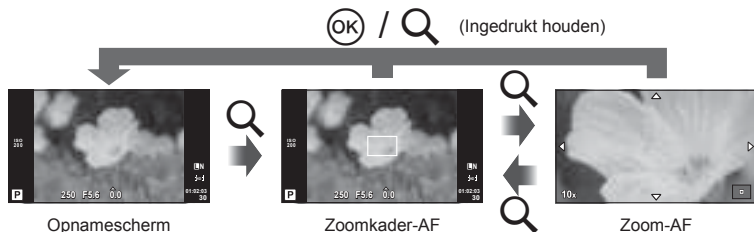

1 Druk op de knop **Q** om het zoomkader weer te geven.

- Wanneer de camera werd scherpgesteld met automatisch scherpstellen net voor de knop werd ingedrukt, wordt het zoomkader weergegeven in de huidige scherpstelpositie.
- Positioneer het zoomkader met $\Delta \nabla \langle \rangle$.
- Druk op de knop **INFO** en gebruik $\Delta \nabla$ om de zoomverhouding te selecteren.

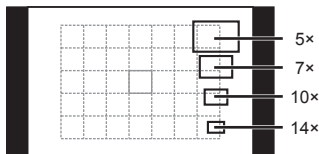

Vergelijking tussen AF- en zoomkaders

2 Druk nogmaals op de knop **Q** om in te zoomen op het zoomkader.

- Positioneer het zoomkader met $\Delta \nabla \langle \rangle$.
- Draai aan de subregelaar om de zoomverhouding te kiezen.

3 Druk de ontspanknop half in om de autofocus te starten.



Opmerkingen

- Automatisch scherpstellen is beschikbaar en foto's kunnen worden gemaakt terwijl het zoomkader wordt weergegeven en terwijl wordt ingezoomd op de weergave doorheen de lens. U kunt ook scherpstellen wanneer er wordt ingezoomd op de weergave door de lens. "LV Close Up Mode" (Blz. 75)
- U kunt het zoomkader ook weergeven en verplaatsen met behulp van het aanraakscherm.

! Let op

- De zoom is alleen op de monitor zichtbaar en heeft geen invloed op de resulterende foto's.

Basisweergavefuncties

Monitorbeeld tijdens weergave

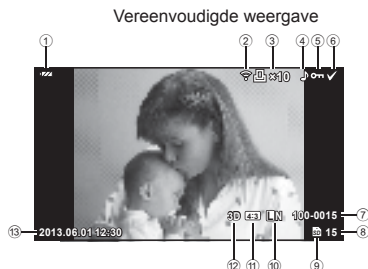

- ① Batterijcontrole.....Blz. 15
- ② Eye-Fi-upload klaar.....Blz. 80
- ③ Printreservering
Aantal prints.....Blz. 92
- ④ Geluidsoptname.....Blz. 41
- ⑤ BeveiligenBlz. 41
- ⑥ Beeld geselecteerd.....Blz. 21
- ⑦ Bestandsnummer.....Blz. 78
- ⑧ Beeldnummer
- ⑨ Opslagapparaat.....Blz. 106
- ⑩ Beeldkwaliteit.....Blz. 52
- ⑪ Breedte-hoogteverhoudingBlz. 51, 68
- ⑫ 3D-beeldBlz. 29
- ⑬ Datum en tijd.....Blz. 16
- ⑭ BeeldrandBlz. 51
- ⑮ AutofocusveldBlz. 35

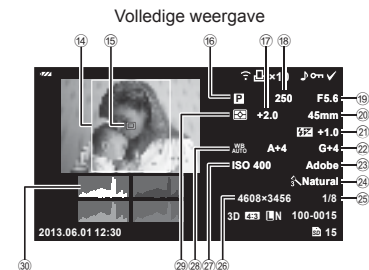

- ⑯ Stand Fotograferen.....Blz. 17, 24 – 30
- ⑰ Belichtingscorrectie.....Blz. 32
- ⑱ Sluittertijd.....Blz. 24 – 26
- ⑲ Diafragma waardeBlz. 24 – 26
- ⑳ Brandpuntsafstand.....Blz. 109
- ㉑ FlitssterkeregelbaarBlz. 53
- ㉒ WitbalanscorrectieBlz. 50
- ㉓ KleurruimteBlz. 78
- ㉔ Beeldefecten.....Blz. 48
- ㉕ Compressiefactor.....Blz. 52
- ㉖ Aantal pixels.....Blz. 52
- ㉗ ISO-gevoeligheidBlz. 56
- ㉘ WitbalansBlz. 50
- ㉙ LichtmeetstandBlz. 54
- ㉚ HistogramBlz. 23

Het informatiedisplay omschakelen

U kunt de informatie die tijdens de weergave op de monitor verschijnt, wijzigen via de **INFO**-knop.

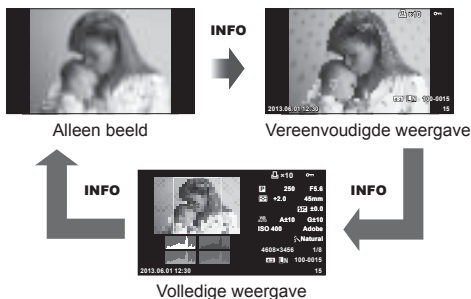

Enkelbeeldweergave



Druk op de knop  om foto's schermvullend weer te geven. Druk de ontspanknop half in om naar de opnamestand terug te keren.

Indexweergave/kalenderweergave

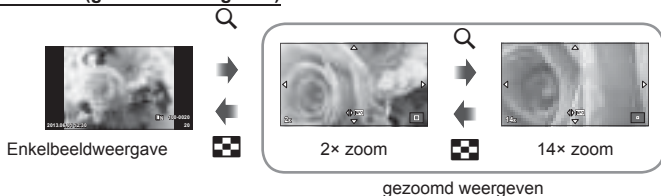

Weergavezoom (gezoomd weergeven)



Subregelaar (ⓘ)	Vorige (⏪)/Volgende (⏩)
Pendelknop (△ ▽ < ▹)	Enkelbeeldweergave: volgende (▸)/vorige (▹)/weergavevolume (△ ▽) Close-upweergave: Bladeren tussen beelden U kunt het volgende beeld (▸) of het vorige beeld (▹) weergeven tijdens gezoomde weergave door te drukken op de knop INFO . Index/kalenderweergave: markeer beeld
INFO	Beeldinformatie bekijken
<input checked="" type="checkbox"/>	Foto selecteren (Blz. 21)
	Foto wissen (Blz. 21)
	Menu's bekijken (in kalenderweergave druk u op deze knop om terug te keren naar enkelbeeldweergave)

Weergaveopties gebruiken

Druk tijdens de weergave op **OK** om een eenvoudig optiemenu weer te geven dat tijdens de afspeelmodus kan worden gebruikt.

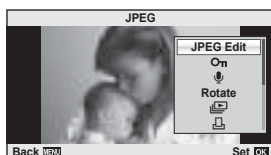

2

Basisbewerkingen

	Stilstaand beeld	Filmbeeld
JPEG Edit, RAW Data Edit Blz. 67, 68	✓	—
Image Overlay Blz. 69	✓	—
Movie Play	—	✓
(Beveiligen)	✓	✓
(Audio-opname)	✓	—
Rotate	✓	—
(Diashow)	✓	✓
Erase	✓	✓

Bewerkingen uitvoeren op een filmbeeld (Movie Play)

OK	Het afspelen pauzeren of hervatten.	
	• Terwijl het afspelen gepauzeerd is, kunt u de volgende bewerkingen uitvoeren.	
	< > of subregelbaar	Vorige/Volgende Druk op < > en houd ingedrukt om de bewerking voort te zetten.
	Δ	Geef het eerste beeld weer.
	▽	Geef het laatste beeld weer.
< / >	Een film doorspoelen of terugspoelen.	
Δ/▽	Het volume aanpassen.	

Let op

- Het is aan te bevelen de meegeleverde computersoftware te gebruiken om films op een computer weer te geven. Voor u de software voor het eerst start, dient u de camera aan te sluiten op de computer.

Beelden beveiligen

U kunt beelden beveiligen tegen toevallige verwijdering. Roep een beeld op dat u wilt beveiligen en druk op **OK** om het weergavemenu op te roepen. Selecteer **[On]** en druk op **OK**, druk daarna op **Δ** om het beeld te beveiligen. Beveiligde beelden zijn aangegeven met het pictogram **On** (beveiligen). Druk op **▽** om de beveiliging op te heffen.

U kunt ook meerdere geselecteerde beelden beveiligen.  "Beelden selecteren" (Blz. 21)

On (beveiligen) pictogram



! Let op

- Bij het formatteren van de geheugenkaart worden alle beelden gewist, ook de beveiligde beelden.

Audio-opname

U kunt een audio-opname (tot 30 sec. lang) toevoegen aan de huidige foto.

- 1 Geef het beeld weer waaraan u een audio-opname wilt toevoegen en druk op **OK**.
 - Audio-opname is niet mogelijk bij beveiligde beelden.
 - Audio-opname is ook beschikbaar in het weergavemenu.
- 2 Selecteer **[U]** en druk op **OK**.
 - Selecteer **[No]** om te annuleren zonder een opname toe te voegen.
- 3 Selecteer **[U Start]** en druk op **OK** om de opname te starten.
 - Om de opname halverwege te stoppen, drukt u op **OK**.
- 4 Druk op **OK** om de opname te beëindigen.
 - Beelden met een audio-opname worden gemarkeerd met het pictogram .
 - Om een opname te wissen, selecteer u **[Erase]** in stap 2.

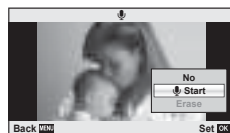
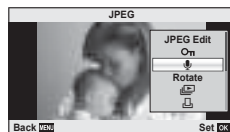

Roteren

Instellen of foto's al dan niet worden gedraaid.

- 1 Geef de foto weer en druk op **OK**.
- 2 Selecteer **[Rotate]** en druk op **OK**.
- 3 Druk op **Δ** om het beeld linksom te draaien of op **▽** om het beeld rechtsom te draaien; het beeld draait telkens wanneer u op de knop drukt.
 - Druk op **OK** om de instellingen op te slaan en af te sluiten.
 - Het gedraaide beeld wordt opgeslagen met de huidige oriëntatie.
 - Films, 3D-foto's en beveiligde beelden kunnen niet worden gedraaid.

Diashow

Hierbij worden de beelden die op de kaart zijn opgeslagen, één voor één weergegeven.

1 Druk op **OK** tijdens het afspelen en selecteer **[Slide]**.

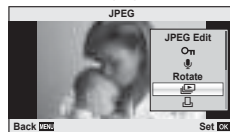

2 Pas de instellingen aan.

Start	De diashow starten. Beelden worden in volgorde weergegeven, te starten bij het huidige beeld.
BMG	BGM (4 types) instellen of BGM instellen op [Off].
Effect*	Kies het overgangseffect tussen de beelden.
Slide	Stel het type diashow in dat u wilt uitvoeren.
Slide Interval	Instellen hoe lang elke dia wordt weergegeven (2 tot 10 seconden).
Movie Interval	Selecteer [Full] om volledige filmclips op te nemen in de diashow en [Short] om alleen het inleidende deel van elke clip weer te geven.

* Films worden niet weergegeven wanneer een ander effect dan [Fade] is geselecteerd.

3 Selecteer [Start] en druk op **OK**.

- De diashow start.
- Druk op **OK** om de diashow te stoppen.

Volume

Druk op **Δ ∇** tijdens de diashow om het algemene volume van de luidspreker van de camera aan te passen. Druk op **◀▶** om de balans aan te passen tussen de achtergrondmuziek en het opgenomen geluid van foto's of films.

Opmerkingen

- U kunt [Beat] instellen op verschillende BGM's. Sla de gegevens die u van de Olympus-website hebt gedownload, op de kaart op, selecteer [Beat] van [BGM] in stap 2 en druk op **▷**. Ga naar de volgende website om te downloaden.
<http://support.olympus-imaging.com/bgmdownload/>

Het aanraakscherm gebruiken

U kunt het aanraakscherm gebruiken tijdens weergave of wanneer u foto's op de monitor kadreert. U kunt het aanraakscherm ook gebruiken met de livegidsen en om instellingen aan te passen op het LV-superbedieningspaneel.



Livegidsen

Het aanraakscherm kan samen met de livegidsen worden gebruikt.  "Livegidsen gebruiken" (Blz. 31)

1 Raak het tabblad aan en beweeg uw vinger naar links om de livegidsen weer te geven.

- Tik om items te selecteren.

2 Gebruik uw vinger om de schuifbalken te verplaatsen.

- Tik op  om de instellingen te openen.
- Om de livegidsinstelling te annuleren, tikt u op  op het scherm.

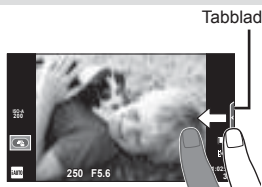

Stand Fotografieren

U kunt scherpstellen en opnemen door op de monitor te tikken.

Tik op  om de instellingen voor het aanraakscherm te doorlopen.

Deze functie is niet beschikbaar wanneer [Movie Effect] is ingesteld op [On] in de stand .



Bediening van het aanraakscherm uitgeschakeld.



Tik op een onderwerp om scherp te stellen en automatisch de sluitert te ontspannen. Deze functie is niet mogelijk in de stand .



Tik om een AF-kader weer te geven en stel scherp op het onderwerp in het geselecteerde gebied. U kunt het aanraakscherm gebruiken om de positie en de grootte van het scherpstelkader te kiezen. Foto's kunnen worden genomen door op de ontspanknop te drukken.



■ Voorbeeld van uw onderwerp bekijken ()

1 Tik op het onderwerp in het display.

- Er verschijnt een AF-kader.
- Gebruik de schuifbalk om de grootte van het kader te kiezen.



- 2** Gebruik de schuifbalk om de grootte van het doelkader te kiezen, en tik vervolgens op  om in te zoomen op het onderwerp van het doelkader.

- Gebruik uw vinger om in het display te schuiven wanneer de foto is ingezoomd.
- Tik [1x] om de zoomweergave te annuleren.



Weergavestand

Gebruik het aanraakscherm om beelden te doorlopen of in en uit te zoomen.



■ Schermvullende weergave

Bijkomende beelden bekijken

- Schuif uw vinger naar links om latere kaders weer te geven, naar rechts om vroegere kaders weer te geven.





Weergavezoom

- Schuif de balk omhoog of omlaag om in of uit te zoomen.
- Gebruik uw vinger om in het display te schuiven wanneer de foto is ingezoomd.
- Tik op  om de indexweergave weer te geven. Voor de kalenderweergave tikt u op  tot de kalender wordt weergegeven.



■ Index-/kalenderweergave

Pagina vooruit/pagina achteruit

- Schuif uw vinger omhoog om de volgende pagina te bekijken, omlaag om de vorige pagina te bekijken.
- Gebruik  of  om het aantal beelden te kiezen dat wordt weergegeven.
- Voor enkelbeeldweergave tikt u op  tot het huidige beeld schermvullend wordt weergegeven.



Beelden bekijken

- Tik op een beeld om het beeld schermvullend weer te geven.

Instellingen aanpassen

De instellingen kunnen aangepast worden op het LV-superbedieningspaneel. U kiezen wat u wilt weergeven op het LV-superbedieningspaneel met behulp van [Control Settings] in [Disp/Menu]/PC op het Custom Menu.

1 Geef het LV-superbedieningspaneel weer.

- Druk op **OK** om de cursor weer te geven.



2 Tik op het gewenste item.

- Het item wordt gemarkeerd.

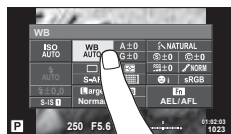

3 Draai aan de regelaar om een optie te kiezen.

! Let op

- In de volgende situaties is bediening met het aanraakscherm niet mogelijk.
Panorama/3D/e-portrait/meervoudige belichting/tijdens bulb- of tijdopnamen/
het dialoogvenster voor de witbalans met één knop/wanneer knoppen of regelaars worden gebruikt
- In de stand zelfontspanner kan de timer worden gestart door op het display te tikken. Tik nogmaals om de timer te stoppen.
- Raak het display niet aan met uw vingernagels of een scherp voorwerp.
- Handschoenen of een monitorafdekking kunnen de bediening van het aanraakscherm hinderen.
- U kunt het aanraakscherm ook gebruiken met de menu's **ART** en **SCN**. Tik een pictogram aan om het te selecteren.

3 Vaak gebruikte opties en aanpassing

Live control gebruiken

Live control kan worden gebruikt om instellingen aan te passen in de standen **P**, **A**, **S**, **M** en . Wanneer u live control gebruikt, kunt u de effecten van verschillende instellingen bekijken op de monitor.



■ Beschikbare instellingen

Beeldstabilisator	Blz. 47	Beeldkwaliteit	Blz. 52
Beeldeffect	Blz. 48	Flitsfunctie	Blz. 33
Motiefprogramma	Blz. 29	Flitssterkteregelaar	Blz. 53
Kunstfilterstand	Blz. 28	Lichtmeestand	Blz. 54
Stand 	Blz. 49	Autofocusstand	Blz. 55
Witbalans	Blz. 50	ISO-gevoeligheid	Blz. 56
Repeterende opnamen/zelfontspanner... Blz. 35		Gezichtsprioriteit	Blz. 56
Breedte-hoogteverhouding	Blz. 51	Filmgeluidsopname	Blz. 57

1 Druk op om live control weer te geven.

- Om live control te verbergen, drukt u nogmaals op .

2 Gebruik om de instellingen te selecteren, gebruik om de geselecteerde instelling te wijzigen en druk vervolgens op .

- De geselecteerde instellingen worden automatisch van kracht als er gedurende ongeveer 8 seconden geen handeling wordt uitgevoerd.

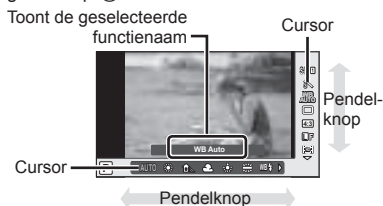

Let op

- Sommige items zijn niet beschikbaar in sommige fotografeerstanden.

Tips

- Voor meer geavanceerde opties of om uw camera aan te passen, dient u de instelmenu's te gebruiken.  "De menu's gebruiken" (Blz. 58)

Camerabewegingen beperken (beeldstabilisator)

U kunt de camerabeweging beperken die zich kan voordoen als u foto's maakt wanneer er weinig licht is of wanneer u fotografeert bij een hoge vergroting.

- Geef live control weer en selecteer de beeldstabilisator met $\Delta \nabla$.

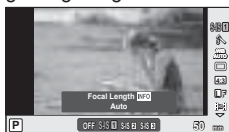

- Selecteer een optie met $\triangleleft \triangleright$ en druk op OK .

Still picture	OFF	IS Off	Beeldstabilisator is uitgeschakeld.
	S-IS1	Auto	Beeldstabilisator is ingeschakeld.
	S-IS2	Vertical IS	De beeldstabilisatiefunctie wordt enkel toegepast op verticale (📷) camerabewegingen. Gebruik deze functie wanneer u de camera horizontaal pant.
	S-IS3	Horizontal IS	De beeldstabilisatiefunctie wordt enkel toegepast op horizontale (📷) camerabewegingen. Gebruik deze functie wanneer u de camera horizontaal pant met de camera in portretoriëntatie.
Movie	OFF	IS Off	Beeldstabilisator is uitgeschakeld.
	M-IS1	Movie-I.S.	Naast automatische beeldstabilisatie worden ook camerabewegingen die zich voordoen bij opnames tijdens het lopen beperkt.
	M-IS2	Auto	De beeldstabilisatie werkt voor camerabewegingen in alle richtingen.

Een brandpuntsafstand kiezen (behalve voor Micro Four Thirds-/Four Thirds-lenzen)

Gebruik informatie over de brandpuntsafstand om camerabewegingen te verminderen bij het maken van foto's met andere lenzen dan Micro Four Thirds-lenzen of Four Thirds-lenzen.

- Selecteer [Image Stabilizer], druk op de knop **INFO**, selecteer een brandpuntsafstand met behulp van $\triangleleft \triangleright$ en druk op OK .
- Kies een brandpuntsafstand tussen 8 mm en 1.000 mm.
- Kies de waarde die het dichtst aansluit bij de waarde die op de lens gedrukt staat.

! Let op

- De beeldstabilisator kan te grote camerabewegingen of camerabewegingen die optreden wanneer de sluitertijd op de langste tijd is ingesteld, niet corrigeren. In dergelijke gevallen dient u een statief te gebruiken.
- Als u een statief gebruikt, dient u [Image Stabilizer] in te stellen op [OFF].
- Wanneer u een lens gebruikt met een beeldstabilisatiefunctieschakelaar, wordt prioriteit gegeven aan de lensinstellingen.
- U hoort eventueel een werkingsgeluid of trilling als de beeldstabilisator wordt ingeschakeld.
- De beeldstabilisator wordt niet ingeschakeld bij sluitertijden van meer dan 2 seconden.

Verwerkingsopties (beeldeffecten)

Selecteer een beeldeffect en voer individuele aanpassingen uit voor contrast, scherpte en andere parameters. Wijzigingen aan elk beeldeffect worden afzonderlijk opgeslagen.

- 1 Geef live control weer en selecteer [Picture Mode].





- 2 Selecteer een optie met Δ ∇ en druk op \odot .



	i-Enhance	Voor indrukwekkende resultaten in overeenstemming met het motief.
	Vivid	Voor levendige kleuren.
	Natural	Voor natuurlijke kleuren.
	Muted	Voor afgevlakte tinten.
	Portrait	Voor mooie huidtinten.
	Monotone	Voor zwart/wit-tinten.
	Custom	Selecteer één beeldeffect, stel de parameters in en leg de instelling vast.
	Pop Art	Kies een kunstfilter en selecteer het gewenste effect.
	Soft Focus	
	Pale&Light Color	
	Light Tone	
	Grainy Film	
	Pin Hole	
	Diorama	
	Cross Process	
	Gentle Sepia	
	Dramatic Tone	
	Key Line	
	Watercolor	









Effecten toevoegen aan een film

U kunt films opnemen die gebruik maken van de beschikbare effecten in de stand Fotograferen. Stel de regelaar in op  om de instellingen te activeren.

- 1 Nadat u de stand  hebt geselecteerd, geeft u live control (Blz. 46) weer en gebruikt u   om de opnamestand te markeren.



- 2 Selecteer een stand met   en druk op .

P	De optimale diafragma waarde wordt automatisch ingesteld overeenkomstig de helderheid van het onderwerp.
A	De weergave van de achtergrond wordt gewijzigd door de instelling van het diafragma. Gebruik   om het diafragma aan te passen.
S	De sluitertijd is van invloed op het uitzicht van het onderwerp. Gebruik   om de sluitertijd aan te passen. De sluitertijd kan worden ingesteld op waarden tussen 1/30 sec. en 1/4000 sec.
M	U regelt het diafragma en de sluitertijd. Gebruik   om het diafragma te selecteren,   om de sluitertijd te selecteren tussen 1/30 sec. en 1/4000 sec. De gevoeligheid kan handmatig worden ingesteld op waarden tussen ISO 200 en 3200; een automatische regeling van de ISO-gevoeligheid is niet voorzien.

Let op

- Als u een film opneemt, kunt u de instellingen voor belichtingscorrectie, diafragma waarde en sluitertijd niet wijzigen.
- Als [Image Stabilizer] geactiveerd is tijdens het opnemen van een film, wordt het opgenomen beeld lichtjes vergroot.
- Stabilisatie is niet mogelijk als de camerabeweging te groot is.
- Als de binnenzijde van de camera warm wordt, wordt de opname automatisch gestopt om de camera te beschermen.
- Bij sommige kunstfilters is de werking van [C-AF] beperkt.
- Kaarten met een SD speed class van 6 of hoger worden aanbevolen om films op te nemen.

Kleur aanpassen (witbalans)

De witbalans (WB) zorgt ervoor dat witte objecten in beelden opgenomen door de camera er ook wit uitzien. In de meeste omstandigheden is [AUTO] geschikt, maar u kunt ook andere waarden selecteren op basis van de lichtbron wanneer u met [AUTO] niet de gewenste resultaten bereikt of u een bepaalde kleurtoon wilt oproepen in uw beelden.

- 1 Geef live control weer en selecteer de witbalansoptie met $\Delta \nabla$.
- 2 Selecteer een optie met $\triangleleft \triangleright$ en druk op \odot .



WB-stand		Kleurtemperatuur	Lichtomstandigheden
Auto white balance	AUTO	—	Geschikt voor de meeste lichtomstandigheden (als op de monitor een witte beeldpartij zichtbaar is). Gebruik deze stand bij normaal fotograferen.
Preset white balance		5300K	Voor buitenopnamen op een heldere dag, of voor meer rode tinten bij een zonsopgang, of voor meer kleuren bij vuurwerk
		7500K	Voor buitenopnamen in de schaduw op een heldere dag
		6000K	Voor het fotograferen buiten op een bewolkte dag
		3000K	Voor fotograferen bij gloeilamplicht
		4000K	Voor onderwerpen die door TL-licht worden verlicht
	WB	5500K	Voor flitsopnamen
One-touch white balance (Blz. 51)		De bij one-touch WB ingestelde kleurtemperatuur.	Kies wanneer een wit of grijs onderwerp kan worden gebruikt om de witbalans te meten en het onderwerp zich onder een gemengde verlichting bevindt of wordt belicht door een ongekend type flitsers of andere lichtbron.
Custom white balance	CWB	2000 K – 14000 K	Nadat u op de INFO -knop hebt gedrukt, gebruikt u de knoppen $\triangleleft \triangleright$ om een kleurtemperatuur te selecteren en drukt u vervolgens op \odot .

Witbalans met één knop

Meet de witbalans door een blad papier of een ander wit object te kaderen bij de belichting die u zult gebruiken voor de uiteindelijke foto. Dit is handig als u een onderwerp niet alleen bij natuurlijk licht fotografeert, maar ook bij andere lichtbronnen met verschillende kleurtemperaturen.

- 1 Selecteer [] of [] (witbalans met één knop 1 of 2) en druk op de knop **INFO**.
- 2 Maak een foto van een stuk kleurloos papier (wit of grijs).
 - Kadreer het object zodat dit de monitor vult en er geen schaduwen op zichtbaar zijn.
 - Het scherm voor one-touch witbalans verschijnt.
- 3 Selecteer [Yes] en druk op .
 - De nieuwe waarde wordt opgeslagen als een voorgeprogrammeerde witbalansoptie.
 - De nieuwe waarde blijft opgeslagen tot de witbalans met één knop opnieuw wordt gemeten. De vastgelegde witbalans blijft bewaard als u de camera uitschakelt.



Tips

- Als het onderwerp te licht, te donker of zichtbaar gekleurd is, wordt de melding [WB NG Retry] weergegeven en wordt er geen waarde opgemeten. Corrigeer het probleem en herhaal de procedure vanaf stap 1.

De beeldverhouding instellen

U kunt de breedte-hoogteverhouding (verhouding tussen horizontaal en verticaal) wijzigen terwijl u foto's maakt. Afhankelijk van uw voorkeur kunt u de breedte-hoogteverhouding instellen op [4:3] (standaard), [16:9], [3:2], [1:1] of [3:4].

- 1 Geef live control weer en selecteer de breedte-hoogteverhouding met $\Delta \nabla$.
- 2 Selecteer met $\triangleleft \triangleright$ een breedte-hoogteverhouding en druk daarna op .

Let op

- JPEG-beelden worden bijgesneden naargelang de geselecteerde breedte-hoogteverhouding; RAW-beelden daarentegen worden niet bijgesneden, maar worden opgeslagen met informatie over de geselecteerde breedte-hoogteverhouding.
- Wanneer RAW-beelden worden weergegeven, wordt de geselecteerde breedte-hoogteverhouding weergegeven.

Kwaliteit van de opname (beeldkwaliteit)

Selecteer een beeldkwaliteit voor foto's en films volgens het vooropgestelde doel, bijvoorbeeld herwerken op een computer of weergeven op het web.

- 1 Geef live control weer en gebruik Δ ∇ om een beeldkwaliteit te kiezen voor foto's of films.
- 2 Selecteer een optie met \triangleleft \triangleright en druk op \odot .



Beeldkwaliteit

■ Beeldkwaliteit (stilstaande beelden)

Maak uw keuze uit RAW- en JPEG-modi (L, M, S). Kies een RAW+JPEG-optie om zowel een RAW- als een JPEG-beeld op te slaan bij elke opname. De JPEG-standen zijn een combinatie van resolutie (L, M en S) en compressiefactor (SF, F, N en B).

Resolutie		Compressiefactor				Toepassing
Naam	Aantal pixels	SF (Superfijn)	F (Fijn)	N (Normaal)	B (Basis)	
L (Groot)	4608x3456*	L SF	L F*	L N*	L B	Afhankelijk van het gewenste printformaat
M (Middel)	3200x2400	M SF	M F	M N*	M B	
	2560x1920*					
	1920x1440					
S (Klein)	1600x1200	S SF	S F	S N*	S B	Voor kleine afdrukken en gebruik op websites
	1280x960*					
	1024x768					
	640x480					

* Standaard

RAW-beeldgegevens

Dit type (extensie ".ORF") slaat onverwerkte beeldgegevens op voor latere verwerking. RAW-beeldgegevens kunnen niet worden weergegeven met andere camera's of software, en RAW-beelden kunnen niet worden geselecteerd om ze te printen. Met deze camera kunnen JPEG-kopieën worden gemaakt van RAW-beelden. "Foto's bewerken" (Blz. 67)

■ Beeldkwaliteiten (videobeelden)

Beeldkwaliteit	Aantal pixels	Bestandsindeling	Toepassing
Full HD Fine	1920×1080	MPEG-4 AVC/ H.264*1	Weergeven op tv's en andere apparaten
Full HD Normal	1920×1080		
HD Fine	1280×720		
HD Normal	1280×720		
HD	1280×720	Motion JPEG*2	Voor weergave of bewerking op een computer
SD	640×480		

- Afhankelijk van het type van de gebruikte kaart kan de opname eindigen voor de maximale lengte is bereikt.

*1 Individuele films kunnen maximaal 29 minuten lang zijn.

*2 Bestanden kunnen tot 2 GB groot zijn.

Uitgangsvermogen van de flits aanpassen (regelen van de flitssterkte)

Het uitgangsvermogen van de flitser kan worden aangepast als u vindt dat uw onderwerp overbelicht is, of onderbelicht hoewel de belichting in de rest van het beeld in orde is.

- 1 Geef live control weer en selecteer het item Regelen van de flitssterkte met Δ ∇ .
- 2 Selecteer de correctiewaarde met \langle \rangle en druk op \odot .



! Let op





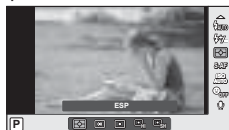

- Deze instelling heeft geen effect wanneer de flitserfunctie voor de externe flitser is ingesteld op MANUAL.
- Wijzigingen aan de flitssterkte die met de externe flitser werden aangebracht, worden opgeteld bij de wijzigingen aan de flitssterkte die met de camera werden gemaakt.

Kiezen hoe de camera de helderheid meet (meting)

U kunt kiezen hoe de camera de helderheid van het onderwerp meet.

- 1 Geef live control weer en selecteer de meting met $\Delta \nabla$.
- 2 Selecteer een optie met $\triangleleft \triangleright$ en druk op \odot .

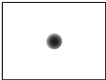

 Digital ESP metering	De camera meet de belichting in 324 delen van het kader en optimaliseert de belichting voor de huidige scène of (als een andere optie dan [OFF] is geselecteerd voor [Face Priority]) het onderwerp van het portret. Deze methode wordt aanbevolen voor normaal fotograferen.
 Center weighted averaging metering	Deze meetmethode berekent het gemiddelde van de lichtniveaus van het onderwerp en de achtergrond, maar het centrum van het beeld telt hier zwaarder mee. 
 Spot metering	Kies deze optie om een klein gebied te meten (ongeveer 2% van het kader) en richt hierbij de camera op het object dat u wilt meten. De belichting wordt aangepast op basis van de helderheid van het gemeten punt. 
 Spot metering - highlight	Verhoogt de belichting van de spotmeting. Zorgt ervoor dat lichte onderwerpen licht worden weergegeven.
 Spot metering - shadow	Verlaagt de belichting van de spotmeting. Zorgt ervoor dat donkere onderwerpen donker worden weergegeven.

- 3 Druk de ontspanknop half in.
 - Normaal begint de camera te meten wanneer de ontspanknop half wordt ingedrukt en wordt de scherpstelling vergrendeld zolang de ontspanknop in deze positie wordt gehouden.

Een scherpstelstand selecteren (AF-stand)

Selecteer een scherpstelmethode (scherpstelstand).

U kunt afzonderlijke scherpstelmethodes kiezen voor de stand Fotograferen en de stand .

- 1 Geef live control weer en selecteer de AF-stand met $\Delta \nabla$.
- 2 Selecteer een optie met $\triangleleft \triangleright$ en druk op .
 - De geselecteerde AF-stand wordt weergegeven op de monitor.

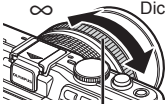

S-AF (één keer scherpstellen)	De camera stelt één keer scherp wanneer de ontspanknop half ingedrukt wordt. Zodra de camera heeft scherpgesteld, hoort u een pieptoon en lichten het AF-bevestigingsteken en het autofocussteken op. Deze methode is geschikt voor het fotograferen van niet of nauwelijks bewegende onderwerpen.
C-AF (continu scherpstellen)	De camera herhaalt het scherpstellen terwijl de ontspanknop half ingedrukt blijft. Wanneer er op het onderwerp is scherpgesteld, licht het AF-bevestigingsteken op de monitor en de pieptoon weerklinkt wanneer de scherpstelling de eerste en tweede keer wordt vergrendeld. Ook al beweegt het onderwerp of verandert u de compositie van de foto, de camera blijft bezig met scherpstellen. <ul style="list-style-type: none"> • Four Thirds-lenzen stellen scherp met [S-AF].
MF (handmatig scherpstellen)	Met deze functie kunt u handmatig scherpstellen op elk onderwerp. <div style="text-align: right;">  <p>Dichtbij</p> <p>Scherpstelling</p> </div>
S-AF+MF (De standen S-AF en MF gelijktijdig gebruiken)	Na de ontspanknop half te hebben ingedrukt om scherp te stellen in de stand [S-AF], kunt u de scherpstelling gebruiken om de scherpstelling handmatig bij te regelen.
C-AF+TR (AF tracking)	Druk de ontspanknop half in om scherp te stellen; de camera volgt het onderwerp en blijft erop scherpstellen zolang de ontspanknop in deze positie wordt gehouden. <ul style="list-style-type: none"> • Het AF-kader wordt rood weergegeven als de camera het onderwerp niet langer kan volgen. Laat de ontspanknop los, kadreeer het onderwerp opnieuw en druk de ontspanknop half in. • Four Thirds-lenzen stellen scherp met [S-AF].

Let op

- De camera kan mogelijk niet scherpstellen als het onderwerp schaars verlicht is, wordt verduisterd door nevel of rook of te weinig contrast vertoont.

ISO-gevoeligheid

Door de ISO-gevoeligheid te verhogen, treedt er meer ruis (korrel) op in het beeld maar kunt u foto's nemen bij weinig licht. De aanbevolen instelling in de meeste situaties is [AUTO]. Deze instelling start bij ISO 200 – een waarde voor een evenwichtige verhouding tussen ruis en dynamisch bereik – en past vervolgens de ISO-gevoeligheid aan afhankelijk van de opnameomstandigheden.

- 1 Geef live control weer en selecteer de ISO-gevoeligheid met $\Delta \nabla$.
- 2 Selecteer een optie met $\langle \triangleright$ en druk op \odot .

AUTO	De gevoeligheid wordt automatisch ingesteld aan de hand van de opnameomstandigheden.
LOW, 200 – 25600	De gevoeligheid wordt ingesteld op de geselecteerde waarde.

Gezichtsrioriteit-AF/pupilherkenning-AF

De camera detecteert gezichten en past de scherpstelling en digitale ESP aan.

- 1 Geef live control weer en selecteer de gezichtsrioriteit met $\Delta \nabla$.
- 2 Selecteer een optie met $\langle \triangleright$ en druk op \odot .

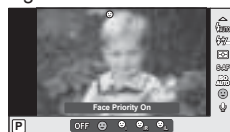

OFF Gezichtsprio. Uit	Gezichtsrioriteit uit.
☺ Gezichtsprio. Aan	Gezichtsrioriteit aan.
👁 Gezicht en oog prio. Aan	Het automatisch scherpstelsysteem selecteert de pupil van het oog dat zich het dichtst bij de camera bevindt voor gezichtsrioriteit-AF.
👁R Gezicht en R. oogprio. Aan	Het automatisch scherpstelsysteem selecteert de pupil van het rechteroog voor gezichtsrioriteit-AF.
👁L Gezicht en L. oogprio. Aan	Het automatisch scherpstelsysteem selecteert de pupil van het linkeroog voor gezichtsrioriteit-AF.

- 3 Richt de camera op het onderwerp.
 - Als een gezicht wordt herkend, wordt dit aangegeven met een wit kader.
- 4 Druk de ontspanknop half in om scherp te stellen.
 - Wanneer de camera scherpstelt op het gezicht in het witte kader, wordt het kader groen.
 - Als de camera de ogen van het onderwerp kan detecteren, wordt een groen kader weergegeven rond het geselecteerde oog. (pupilherkenning-AF)

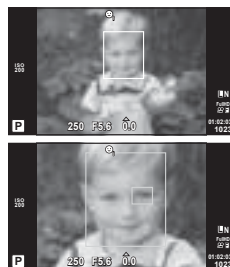

5 Druk de ontspanknop helemaal in om een opname te maken.

! **Let op**

- Gezichtsprioriteit wordt alleen toegepast op de eerste opname van elke reeks repeterende opnamen.
- Afhankelijk van het onderwerp en de instelling van de kunstfilter is het mogelijk dat de camera het gezicht niet correct detecteert.
- Bij een instelling [ESP] (Digitale ESP-meting) wordt bij de meting prioriteit gegeven aan gezichten.

📌 Opmerkingen

- Gezichtsprioriteit is ook beschikbaar in [MF]. Gezichten die door de camera worden herkend, worden aangeduid door witte kaders.

Opties voor filmgeluid (geluid opnemen met films)

1 Geef live control weer en selecteer Film 🎤 met Δ ∇ .

2 Schakel ON/OFF met \triangleleft \triangleright en druk op **OK**.

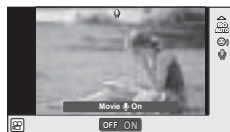

! **Let op**

- Als u geluid in een film opneemt, kan het geluid van de lensactivering en van de camerawerking worden opgenomen. Indien gewenst kunnen deze geluiden onderdrukt worden door op te nemen met [AF Mode] ingesteld op [S-AF] of door het aantal keren dat u op de knoppen drukt te beperken.
- In de stand [ART7] (Diorama) worden geen geluiden opgenomen.

De menu's gebruiken

De menu's omvatten opname- en weergaveopties die niet worden weergegeven door live control en laten u toe de camera-instellingen aan te passen voor een vlotter gebruik.

	Voorafgaande en basisopnameopties
	Geavanceerde opnameopties
	Weergave- en herwerkingsopties
	De camera-instellingen aanpassen (Blz. 72)*
	Opties van het accessoirepoortmenu voor apparaten die gebruikt worden op een accessoirepoort, zoals EVF en OLYMPUS PENPAL (Blz. 72)*
	Camera-instelling (bv. datum en taal)

* Niet weergegeven met de standaardinstellingen.

1 Druk op de **MENU**-knop om de menu's weer te geven.

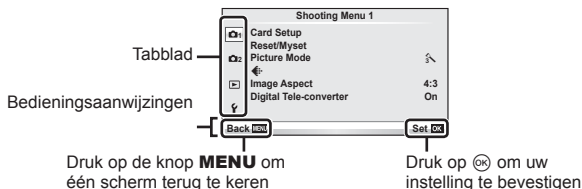

2 Selecteer een tabblad met Δ / ∇ en druk daarna op OK .

3 Selecteer een item met Δ / ∇ en druk daarna op OK om opties weer te geven voor het geselecteerde item.

De huidige instelling verschijnt op het scherm

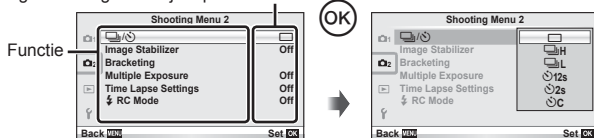

4 Gebruik Δ / ∇ om een optie te markeren en druk op OK om te selecteren.

- Druk meerdere keren op de knop **MENU** om het menu te verlaten.

Opmerkingen

- Voor de standaardinstellingen van iedere optie verwijzen wij naar "Menulijst" (Blz. 115).
- Een gids wordt gedurende ongeveer 2 seconden weergegeven nadat u een optie hebt geselecteerd. Druk op de knop **INFO** om gidsen weer te geven of te verbergen.

■ Fotografeermenu 1/Fotografeermenu 2

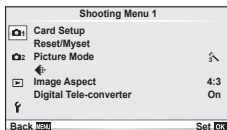

- Card Setup (Blz. 59)
- Reset/Myset (Blz. 59)
- Picture Mode (Blz. 60)
- (Blz. 62)
- Image Aspect (Blz. 51)
- Digitale teleconverter (Blz. 66)
- (Station/zelfontspanner)(Blz. 62)
- Image Stabilizer (Blz. 47)
- Bracketing (Blz. 62)
- Meervoudige belichting (Blz. 64)
- Time Lapse-instellingen (Blz. 65)
- RC-flitsstand (Blz. 66)

De kaart formatteren (Card Setup)

Kaarten moeten met deze camera worden geformatteerd voor ze voor het eerst worden gebruikt, of nadat ze met een andere camera of computer werden gebruikt. Bij het formatteren worden alle gegevens gewist die op de kaart staan, ook eventuele beveiligde opnamen.

Gaat u een gebruikte kaart formatteren, controleer dan eerst of deze kaart geen opnamen bevat die u wilt bewaren. "Info over de kaart" (Blz. 106)

- 1 Selecteer [Card Setup] in Fotografeermenu 1.
- 2 Selecteer [Format].

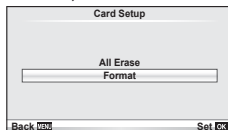

- 3 Selecteer [Yes] en druk op .
 - De kaart wordt dan geformatteerd.

Standaardinstellingen herstellen (Reset/Myset)

De camera-instellingen kunnen probleemloos worden hersteld naar de opgeslagen instellingen.

Reset-instellingen gebruiken





Standaardinstellingen herstellen.

- 1 Selecteer [Reset/Myset] in Fotografeermenu 1.
- 2 Selecteer [Reset] en druk op .
 - Markeer [Reset] en druk op om het resettype te kiezen. Om alle instellingen behalve de tijd, de datum en nog enkele andere te resetten, markeert u [Full] en drukt u op .
 - "Menulijst" (Blz. 115)
- 3 Selecteer [Yes] en druk op .





Myset opslaan

U kunt de huidige camera-instellingen opslaan voor andere standen dan de fotografeerstand. De opgeslagen instellingen kunnen worden opgeroepen in de standen **P**, **A**, **S** en **M**.

- 1 Pas de instellingen aan om ze op te slaan.
- 2 Selecteer [Reset/Myset] in  Fotografeermenu 1.
- 3 Selecteer de gewenste bestemming ([Myset1] – [Myset4]) en druk op .
 - [Set] verschijnt naast de bestemmingen ([Myset1] – [Myset4]) waarin reeds instellingen zijn opgeslagen. Door [Set] nogmaals te selecteren, overschrijft u de vastgelegde instelling.
 - Selecteer [Reset] om het vastleggen te annuleren.
- 4 Selecteer [Set] en druk op .
 - Instellingen die opgeslagen kunnen worden in Myset  "Menulijst" (Blz. 115)

Myset gebruiken

Stelt de camera in volgens de instellingen die werden geselecteerd voor Myset.

- 1 Selecteer [Reset/Myset] in  Fotografeermenu 1.
- 2 Selecteer de gewenste instellingen ([Myset1] – [Myset4]) en druk op .
- 3 Selecteer [Set] en druk op .

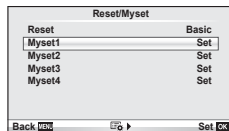







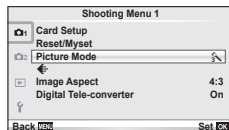

Verwerkingsopties (beeldeffecten)

Pas het contrast, de scherpte en nog enkele andere parameters naar eigen keuze aan via de optie [Picture Mode] in [Live Control]. Wijzigingen aan elk beeldeffect worden afzonderlijk opgeslagen.

- 1 Selecteer [Picture Mode] in  Fotografeermenu 1.



- 2 Selecteer een optie met   en druk op .
- 3 Druk op  om de instellingen weer te geven voor de geselecteerde optie.

					
Contrast	Het verschil tussen lichte en donkere partijen	✓	✓	✓	✓
Sharpness	De beeldscherpte	✓	✓	✓	✓
Saturation	De kleurdiepte van het beeld	✓	✓	—	✓
Gradation	De tint aanpassen (gradatie).				
Auto	Deelt het beeld op in kleinere gebieden en bepaalt voor elke gebied afzonderlijk de helderheid. Dit werkt goed bij beelden waarin gebieden met een hoog contrast voorkomen zodat de lichte partijen te helder, en de donkere partijen te donker zouden worden.	✓	✓	✓	✓
Normal	Gebruik de stand [Normal] bij normaal fotograferen.				
High key	Gradatie bij een helder onderwerp.				
Low key	Gradatie bij een donker onderwerp.				
Effect (i-Enhance)	Voor het instellen van de mate waarin het effect wordt toegepast.	✓	—	—	✓
B&W Filter (Monotone)	Voor zwart/wit-foto's. De filterkleur wordt lichter en de complementaire kleur wordt donkerder.				
N:Neutral	Hiermee creëert u een normale zwart/wit-foto.				
Ye:Yellow	Geeft mooi doortekende witte wolken tegen een helderblauwe lucht weer.				
Or:Orange	Accentueert de kleuren in blauwe luchten en zonsondergangen lichtjes.	—	—	✓	✓
R:Red	Accentueert in sterke mate kleuren in blauwe luchten en de helderheid van karmozijnrood gebladerte.				
G:Green	Accentueert in sterke mate kleuren in rode lippen en groene bladeren.				
Pict. Tone (Monotone)	Kleurt zwart/wit-beelden.				
N:Neutral	Hiermee creëert u een normale zwart/wit-foto.				
S:Sepia	Sepia	—	—	✓	✓
B:Blue	Blauw				
P:Purple	Purper				
G:Green	Groen				

 **Let op**

- Veranderingen van het contrast hebben alleen effect bij de instelling [Normal].

Beeldkwaliteit (◀️)

Selecteer een beeldkwaliteit. U kunt een afzonderlijke beeldkwaliteit selecteren voor foto's en films. Dit is hetzelfde als het item [◀️] in [Live Control].

- U kunt de combinatie van resolutie en compressiefactor van de JPEG veranderen, alsook de pixelaantallen voor [M] en [S]. [◀️ Set], [Pixel Count] [🔍] "De custom-menu's gebruiken" (Blz. 72)

De zelfontspanner instellen (📷/🕒)

U kunt de werking van de zelfontspanner naar wens instellen.

- 1 Selecteer [📷/🕒] in 📷 Fotografeermenu 2.

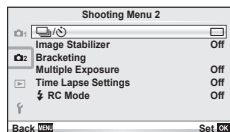

- 2 Selecteer [🕒C] (custom) en druk op [OK].
- 3 Gebruik ▲ ▼ om het item te selecteren en druk op ▶.
 - Gebruik ▲ ▼ om de instelling te selecteren en druk op [OK].

Frame	Stelt het aantal beelden in dat u wilt fotograferen.
🕒 Zelfontspanner	Stelt de tijd in die verloopt vanaf het indrukken van de ontspanknop tot de foto is genomen.
Intervaltijd	Stelt het opname-interval in voor het tweede beeld en daaropvolgende beelden.

Variërende instellingen bij een reeks foto's (bracketing)

Met "bracketing" wordt bedoeld dat diverse instellingen automatisch voor een reeks opnamen of een reeks beelden worden gevarieerd rond de huidige waarde.

- 1 Selecteer [Bracketing] in 📷 Fotografeermenu 2.

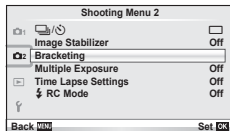

- 2 Kies een bracketingtype.
 - [BKT] of [HDR] wordt weergegeven op de monitor.

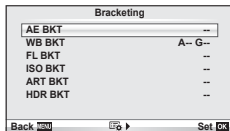

AE BKT (AE bracketing)

De camera wijzigt de belichting bij iedere opname. De mate van wijziging kan worden geselecteerd uit 0.3 EV, 0.7 EV of 1.0 EV. Bij enkelbeeldopnamen wordt er één opname gemaakt telkens wanneer de ontspanknop helemaal wordt ingedrukt, maar bij repeterende opnamen blijft de camera opnamen maken in deze volgorde terwijl de ontspanknop helemaal is ingedrukt: geen wijziging, negatief, positief. Aantal opnamen: 2, 3, 5 of 7

- De **[BKT]**-indicator wordt groen tijdens bracketing.
- De camera past de belichting aan door het diafragma en de sluitertijd (stand **P**), de sluitertijd (stand **A** en **M**) of het diafragma (stand **S**) te wijzigen.
- De camera past bracketing toe op de huidige geselecteerde waarde voor belichtingscorrectie.
- De grootte van de bracketingverhoging wijzigt naargelang de waarde ingesteld voor [EV Step].  "De custom-menu's gebruiken" (Blz. 72)

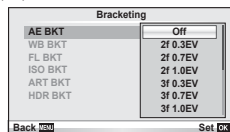

WB BKT (WB-bracketing)

Op basis van één opname worden automatisch drie beelden met verschillende witbalans (aangepast in de opgegeven kleurrichtingen) gemaakt. Hierbij wordt gestart vanaf de huidige geselecteerde waarde voor de witbalans. WB-bracketing is beschikbaar in de standen **P**, **A**, **S** en **M**.

- De witbalans kan worden gewijzigd met 2, 4 of 6 stappen op de assen A – B (amber – blauw) en G – M (groen – magenta).
- De camera past bracketing toe op de huidige geselecteerde waarde voor witbalanscorrectie.
- Als er onvoldoende ruimte is op de kaart voor het geselecteerde aantal beelden, worden geen opnames gemaakt tijdens WB-bracketing.

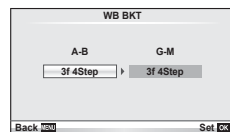

FL BKT (FL-bracketing)

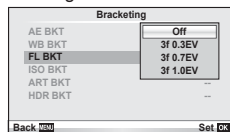

De camera varieert het flitserniveau bij drie verschillende opnames (geen aanpassing bij de eerste opname, negatief bij de tweede en positief bij de derde). Bij enkelbeeldopnamen wordt er één opname gemaakt telkens wanneer de ontspanknop wordt ingedrukt; bij repeterende opnamen worden alle opnamen gemaakt terwijl de ontspanknop wordt ingedrukt.

- De **[BKT]**-indicator wordt groen tijdens bracketing.
- De grootte van de bracketingverhoging wijzigt naargelang de waarde ingesteld voor [EV Step].  "De custom-menu's gebruiken" (Blz. 72)



ISO BKT (ISO-bracketing)

De camera wijzigt de gevoeligheid bij drie verschillende opnames, terwijl de sluitertijd en het diafragma ongewijzigd blijven. De mate van wijziging kan worden geselecteerd uit 0.3 EV, 0.7 EV of 1.0 EV. Telkens de ontspanknop wordt ingedrukt, maakt de camera bij de eerste opname drie foto's met de ingestelde gevoeligheid (of met de optimale gevoeligheidsinstelling bij selectie van "Automatische gevoeligheid"), bij de tweede opname foto's met een negatief gewijzigde gevoeligheid en bij de derde opname foto's met een positief gewijzigde gevoeligheid.

- De grootte van de bracketingverhoging wijzigt niet naargelang de waarde ingesteld voor [ISO Step].
 "De custom-menu's gebruiken" (Blz. 72)
- Bracketing wordt uitgevoerd, ongeacht de bovengrens die werd ingesteld met [ISO-Auto Set].
 "De custom-menu's gebruiken" (Blz. 72)

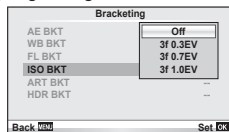

ART BKT (ART-bracketing)

Telkens wanneer de sluitertijd wordt ontspannen, legt de camera meerdere beelden vast, telkens met een verschillende kunstfilterinstelling. U kunt kunstfilter-bracketing voor elk beeld effect afzonderlijk in- of uitschakelen.

- De opname kan enige tijd in beslag nemen.
- ART BKT kan niet worden gecombineerd met WB BKT of ISO BKT.

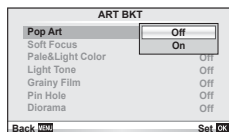

HDR BKT (HDR-bracketing)

De camera legt meerdere beelden vast, elk met een verschillende aangepaste belichting voor HDR-beeldvorming.

- De beelden worden opgenomen in repeterende opnamestand. De camera blijft het geselecteerde aantal beelden vastleggen, zelfs als u de ontspanknop loslaat.
- HDR-bracketing kan niet worden gecombineerd met een andere vorm van bracketing.

Meerdere belichtingen opnemen in één beeld (Multiple Exposure)

Maak meerdere opnamen in één beeld met de momenteel voor de beeldkwaliteit geselecteerde optie.

1 Selecteer [Multiple Exposure] in  Fotografeermenu 2.

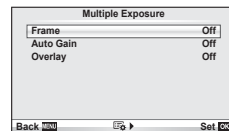

2 Pas de instellingen aan.

Frame	Selecteer [2f].
Auto Gain	Bij de instelling [On] wordt de helderheid van elk beeld ingesteld op 1/2 en worden de beelden op elkaar geplaatst. Bij de instelling [Off] worden de beelden op elkaar geplaatst met de oorspronkelijke helderheid van elk beeld.
Overlay	Bij de instelling [On] kunt u bovenop een RAW-beeld dat op een kaart is opgeslagen, verschillende foto's plaatsen en als een afzonderlijk beeld opslaan. Er wordt één foto gemaakt.





-  wordt op de monitor weergegeven terwijl meervoudige belichting van toepassing is.

3 Maak foto's.

-  wordt groen weergegeven wanneer de opname start.
- Druk op  om de laatste opname te verwijderen.
- De vorige opname wordt boven het beeld geplaatst dat u door de lens ziet als referentie voor het kaderen van de volgende opname.

Tips

- 3 of meer beelden overlappen: Selecteer RAW voor [] en gebruik de optie [Overlay] om de opname met meervoudige belichting te herhalen.
- Voor meer informatie over het overlappen van RAW-beelden:  [Edit] (Blz. 67)

Let op

- De camera gaat niet naar de sluimerstand terwijl meervoudige belichting van toepassing is.
- Foto's die met andere camera's werden gemaakt, kunnen niet worden opgenomen in een meervoudige belichting.
- Als [Overlay] ingesteld is op [On], worden de beelden die worden weergegeven als een RAW-beeld wordt geselecteerd, ontwikkeld met de instellingen op het ogenblik van de opname.
- Om de fotografeerfuncties in te stellen, dient u eerst de functie meervoudige belichting te annuleren. Bepaalde functies kunnen niet worden ingesteld.
- Meervoudige belichting wordt in de volgende situaties automatisch geannuleerd vanaf de eerste foto.
 - De camera wordt uitgeschakeld / U drukt op de knop  / U drukt op de knop **MENU** / De fotografeerstand is ingesteld op een andere stand dan **P, A, S, M** / De batterij heeft geen vermogen meer / Er is een kabel aangesloten op de camera / Er wordt geschakeld tussen de monitor en de elektronische zoeker
- Wanneer een RAW-beeld geselecteerd is met [Overlay], wordt het JPEG-beeld weergegeven voor het beeld dat opgenomen is in JPEG+RAW.
- Wanneer u meerdere foto's maakt met de functie bracketing, wordt voorrang gegeven aan opnamen met meervoudige belichting. Terwijl het overlay-beeld wordt opgeslagen, wordt de functie bracketing teruggezet in de standaard fabrieksinstellingen.

Automatisch opnamen maken met vaste intervallen (time lapse-fotograferen)

U kunt instellen dat de camera automatisch opnamen maken met vaste intervallen. De opgenomen beelden kunnen ook worden opgenomen en een individuele film vormen. Deze instelling is alleen beschikbaar in de standen **P/A/S/M**.

- 1 Stel de volgende instellingen in onder [Time Lapse Settings] in  Fotografeermenu 2.

Frame	Stelt het aantal beelden in dat u wilt fotograferen.
Start Waiting Time	Stel in hoeveel tijd wordt gewacht voordat een opname wordt genomen.
Interval Time	Stel in hoe lang de intervals tussen opnamen duren na aanvang van fotograferen.
Time Lapse Movie	Stel de beeldkwaliteit van de framereeks in. [Off]: Elk beeld wordt vastgelegd als afzonderlijke foto. [On]: Elk beeld wordt vastgelegd als afzonderlijke foto en er wordt een individuele film gemaakt met behulp van de beeldreeks.

- De beeldkwaliteit van de film is [M-JPEG HD] en de beeldsnelheid is 10 fps.

2 Maak een opname.

- Er worden beelden vastgelegd zelfs als het beeld niet gefocust is na AF. Als u de focuspositie wilt vastzetten, dient u te fotograferen met de instellen voor handmatig focussen.
- [Rec View] blijft 0,5 seconden actief.
- Als de tijdsduur voorafgaand aan opname of het interval voor fotograferen is ingesteld op 1 minuut 30 seconden of langer, schakelen de monitor en de cameravoeding automatisch uit na 1 minuut. 10 seconden voordat de opname begint, schakelt de voeding automatisch weer in. Als de monitor is uitgeschakeld, drukt u op de knop **ON/OFF** om deze weer in te schakelen.

! Let op

- Deze functie kan niet worden gebruikt als de datum en tijd niet zijn ingesteld.
- Als de stand AF is ingesteld op [C-AF] of [C-AF+TR], wordt dit automatisch gewijzigd naar [S-AF].
- Aanraakbediening is uitgeschakeld tijdens time lapse-fotograferen.
- Bracketing en meervoudige belichting kunnen niet tegelijkertijd worden gebruikt.
- Als de oplaadtijd voor de flitser langer is dan de interval tussen beelden, werkt de flitser niet.
- Voor fotograferen in de stand [BULB] en [TIME] is de sluitertijd vast ingesteld op 60 seconden.
- Als de camera automatisch uitschakelt tijdens intervals tussen opnamen, schakelt deze weer op tijd in voor de volgende opname.
- Als een of meer van de stilstaande beelden niet correct worden opgenomen, wordt de time lapse-film niet gegenereerd.
- Wanneer er onvoldoende ruimte is op de kaart, wordt de film niet opgenomen.
- Time lapse-fotograferen wordt automatisch geannuleerd als een van de volgende opties wordt gebruikt: functieknop, **MENU**-knop, -knop, lensontgrendelknop of het aansluiten van de USB-kabel.
- Als u op de knop ON/OFF drukt in de periode voorafgaand aan de opname met de monitor ingeschakeld, wordt time lapse-fotograferen geannuleerd en schakelt de camera automatisch uit.
- Het fotograferen kan gedurende de opnamereeks worden gestopt als er niet genoeg voeding resteert. Zorg er daarom voor dat de batterij voldoende vermogen heeft voordat u begint met fotograferen.

Flitserfotografie met draadloze afstandsbediening

De meegeleverde flitser en externe flitsers die beschikken over een afstandsbedieningsstand en bestemd zijn voor gebruik met deze camera, kunnen worden gebruikt voor draadloze flitserfotografie.  "Flitserfotografie met draadloze afstandsbediening" (Blz. 113)

Digitale zoom (digitale teleconverter)







De digitale teleconverter wordt gebruikt om in te zoomen voorbij de huidige zoomverhouding. De camera slaat de middelste uitsnede op. De zoom wordt met ongeveer 2x vergroot.

1 Selecteer [On] voor [Digital Tele-converter] in  Fotografeermenu 1.

2 De weergave in de monitor wordt met een factor twee vergroot.

- Het onderwerp wordt vastgelegd zoals het op de monitor verschijnt.

! Let op

- Digitale zoom is niet beschikbaar bij meerdere belichtingen of wanneer , , ,  of  is geselecteerd in de stand **SCN**.
- Deze functie is niet beschikbaar wanneer [Movie Effect] is ingesteld op [On] in de stand .
- Wanneer een RAW-beeld wordt weergegeven, wordt het gedeelte dat op de monitor zichtbaar is, weergegeven in een kader.

■ Weergavemenu

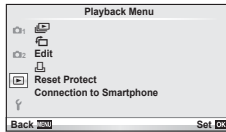

 (Blz. 42)

 (Blz. 67)

Bewerken (Blz. 67)

 (Blz. 92)

Beveiliging herstellen (Blz. 69)









Aansluiting met smartphone (Blz. 70)

Geroteerde beelden weergeven ()

Wanneer deze functie ingesteld is op [On], worden foto's die werden gemaakt met de camera in portretoriëntatie, automatisch geroteerd en weergegeven in portretoriëntatie.

Foto's bewerken

Een gemaakte foto kunt u bewerken en opslaan als een nieuwe foto.

- 1 Selecteer [Edit] in het  Weergavemenu en druk op .
- 2 Gebruik   om [Sel. Image] te selecteren en druk op .
- 3 Selecteer met   het te bewerken beeld en druk daarna op .
 - Als het beeld een RAW-beeld is, wordt [RAW Data Edit] weergegeven, en als het beeld een JPEG-beeld is, wordt [JPEG Edit] weergegeven. Wordt het beeld vastgelegd in een RAW+JPEG-indeling, dan worden zowel [RAW Data Edit] als [JPEG Edit] weergegeven. Selecteer het menu om het beeld te bewerken.
- 4 Selecteer [RAW Data Edit] of [JPEG Edit] en druk op .

RAW Data Edit	Maak een JPEG-kopie van een RAW-beeld bewerkt conform de instellingen.	
	[Current]	Het JPEG-kopie wordt verwerkt in overeenstemming met de actuele camera-instellingen. Pas de camera-instellingen aan voor u deze optie kiest.
	[Custom1] [Custom2]	Tijdens het bewerken van het beeld kunnen de instellingen op de monitor gewijzigd worden. U kunt de gebruikte instellingen opslaan.

JPEG Edit	<p>Kies uit de volgende opties:</p> <p>[Shadow Adj]: Maakt de schaduwpartijen lichter.</p> <p>[Redeye Fix]: Voor het corrigeren van rode ogen op flitsopnamen.</p> <p>[]: Gebruik de subregelaar om de grootte van de uitsnede te kiezen en $\Delta \nabla \triangleleft \triangleright$ om de uitsnede te positioneren.</p>  <p>[Aspect]: Wijzigt de breedte-hoogteverhouding van beelden van 4:3 (standaard) naar [3:2], [16:9], [1:1] of [3:4]. Nadat u de breedte-hoogteverhouding heeft gewijzigd, gebruikt u $\Delta \nabla \triangleleft \triangleright$ om de positie van de uitsnede op te geven.</p> <p>[Black & White]: Hiermee maakt u een beeld zwart/wit.</p> <p>[Sepia]: Voor beelden in sepia-tinten.</p> <p>[Saturation]: Voor het instellen van de kleurdiepte. De kleurverzadiging aanpassen terwijl u de foto op het scherm bekijkt.</p> <p>[]: Om de foto te converteren naar 1280×960, 640×480 of 320×240. Beelden met een andere breedte-hoogteverhouding dan 4:3 (standaard) worden geconverteerd naar de beeldbestands grootte die hierbij het dichtst aanleunt.</p> <p>[e-Portrait]: De huid ziet er zachter en glanzender uit. Als gezichtsherkenning niet goed werkt, kunt u, afhankelijk van het beeld, eventueel niet corrigeren.</p>
------------------	--

5 Zodra de instellingen volledig zijn, drukt u op .

- De instellingen worden toegepast op het beeld.

6 Selecteer [Yes] en druk op .

- Het bewerkte beeld wordt opgeslagen op de kaart.

! **Let op**

- Films en 3D-foto's kunnen niet worden bewerkt.
- Het is mogelijk dat de rode-ogen-correctie bij sommige foto's niet werkt.
- In de volgende gevallen kunt u een JPEG-beeld niet bewerken:
 - Wanneer een beeld bewerkt wordt op een pc, wanneer er onvoldoende plaats is in het kaartgeheugen, wanneer een beeld op een andere camera wordt opgenomen
- Bij het wijzigen van het aantal pixels () kunt u nooit een groter aantal pixels kiezen dan dat van de originele opname.
- [] en [Aspect] kunt u enkel gebruiken om beelden met een breedte-hoogteverhouding 4:3 (standaard) te bewerken.
- Wanneer [Picture Mode] is ingesteld op [ART], wordt [Color Space] vastgezet op [sRGB].

Beeldoverlapping

U kunt tot 3 RAW-beelden die met de camera werden gemaakt, op elkaar plaatsen en als een afzonderlijk beeld opslaan.

Het beeld wordt opgeslagen met de beeldkwaliteit die ingesteld is op het ogenblik waarop het beeld wordt opgeslagen. (Als [RAW] geselecteerd is, wordt de kopie opgeslagen in de indeling [L+N+RAW].)

- 1 Selecteer [Edit] in het Weergavemenu en druk op .
- 2 Gebruik om [Image Overlay] te selecteren en druk op .
- 3 Selecteer het aantal beelden in de overlapping en druk op .
- 4 Gebruik toom de RAW-beelden te selecteren die bij de overlapping gebruikt zullen worden.

- Wanneer u het aantal beelden dat opgegeven is in stap 2 hebt geselecteerd, wordt de overlapping weergegeven.

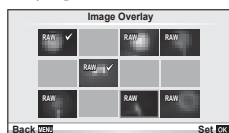

- 5 Pas de verhoging aan.

- Gebruik om een beeld te selecteren en om de verhoging aan te passen.
- De verhoging kan worden aangepast binnen het bereik 0,1 – 2,0. Controleer de resultaten op de monitor.

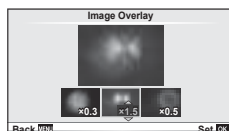

- 6 Druk op . Een dialogvenster voor bevestiging wordt weergegeven; selecteer [Yes] en druk op .



Tips

- Om 4 of meer beelden te overlappen, slaat u het op elkaar geplaatste beeld op als een RAW-bestand en gebruikt u herhaaldelijk [Image Overlay].

Audio-opname

U kunt een audio-opname (tot 30 sec. lang) toevoegen aan de huidige foto.

Dit is dezelfde functie als tijdens de weergave. (Blz. 41)

Alle beveiligingen annuleren

Met deze functie kunt de beveiliging van meerdere beelden in één keer annuleren.

- 1 Selecteer [Reset Protect] in het -weergavemenu.
- 2 Selecteer [Yes] en druk op .

De optie Connection to Smartphone (Aansluiting met smartphone)

Gebruik een in de handel verkrijgbare FlashAir-kaart om beelden rechtstreeks te bekijken op een smartphone of pc met wifiverbinding of om beelden over te zetten tussen de camera en een smartphone of pc met wifiverbinding. FlashAir-kaarten die werden ingesteld voor een andere camera of een ander apparaat, moeten voor gebruik geformatteerd worden.  "Info over de kaart" (Blz. 106)
Software voor smartphones is beschikbaar. Raadpleeg de website van Olympus.



De verbindingsoinstellingen creëren

- 1 Selecteer [Connection to Smartphone] in het -weergavemenu en druk op .
- 2 Selecteer [Connection Settings] en druk op .
- 3 Geef de [SSID Setting] op en druk op .
 - Dit levert de identificatienaam van de FlashAir-kaart op, die gebruikt wordt voor het identificeren van de kaart voor het apparaat waarmee ze verbonden zal worden.
- 4 Voer het wachtwoord in en druk op .
 - Dit wachtwoord wordt gebruikt bij verbinding vanaf een ander apparaat. Creëer een wachtwoord bestaande uit minimaal 8 en maximaal 63 tekens.
 - Het bericht [Initial setting completed] verschijnt; de instellingen zijn nu volledig.

De verbinding maken

- 1 Selecteer [Connection to Smartphone] in het -weergavemenu en druk op .
- 2 Selecteer de verbindingmethode en druk op .
 - [Private Connection]: voer bij de verbinding telkens hetzelfde vooraf ingestelde wachtwoord in.
 - [One-Time Connection]: maak een verbinding met een wachtwoord dat slechts eenmalig geldig is. Stel het 8-cijferige getal in en druk op .
- 3 Selecteer de FlashAir-kaart van de camera als toegangspunt voor het apparaat waarmee u verbinding wilt maken en genereer de verbinding.
 - Voor de aansluitmethode met het toegangspunt verwijzen wij naar de handleiding van het apparaat.
 - Wanneer u wordt gevraagd om een wachtwoord in te voeren, gebruikt u het wachtwoord dat u hebt ingesteld bij het gebruik van de camera.
- 4 Open een internetbrowser op het apparaat waarmee u verbinding wilt maken en voer <http://FlashAir/> in de adresbalk in.
 - De camera zal niet automatisch uitschakelen terwijl er verbinding is.

De verbinding beëindigen

- 1 Selecteer [Break connection] vanuit [Connection to Smartphone] in het -weergavemenu en druk op .

Instellingen wijzigen

Selecteer [Connection Settings] vanuit [Connection to Smartphone] en stel de items [SSID Setting] en [Password Setting] in.

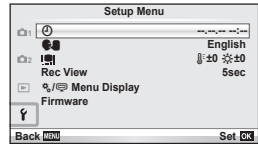

■ Setup-menu

Gebruik het Setup-menu om de basisfuncties van de camera in te stellen.









Optie	Beschrijving	
(Datum/tijd instellen)	Hiermee stelt u de klok van de camera in.	16
(Taal voor de monitor wijzigen)	Voor de schermteksten en de foutmeldingen kunt u naast het Engels ook andere talen kiezen.	—
(Helderheid van de monitor aanpassen)	<p>U kunt de helderheid en de kleurtemperatuur van de monitor aanpassen. De instelling van de kleurtemperatuur heeft enkel betrekking op de weergave van de monitor. Gebruik om (kleurtemperatuur) of (helderheid) te markeren en om de waarde aan te passen.</p> <p>Druk op de knop INFO om te schakelen tussen [Natural] en [Vivid] voor de kleurweergave op de monitor.</p>	—
Rec View	<p>Kies of foto's onmiddellijk na het opnemen worden weergegeven en hoe lang ze worden weergegeven. Dit is handig als u de foto die u zojuist heeft genomen even wilt controleren. Door de onspanknop half in te drukken terwijl u de foto controleert, kunt u onmiddellijk doorgaan met fotograferen.</p> <p>[0,3 sec]–[20 sec]: Hiermee selecteert u het aantal seconden dat de foto moet worden weergegeven.</p> <p>[Off]: De foto die op de kaart wordt opgeslagen, wordt niet weergegeven.</p> <p>[Auto]: Geeft de foto weer die wordt opgeslagen, en schakelt daarna over naar de stand weergeven. Dit is handig om een opname te controleren en eventueel direct te wissen.</p>	—
Menu Display	Kies of u de custom-menu's dan wel het accessoirespoortmenu wilt weergegeven.	72
Firmware	De firmwareversie van uw product verschijnt. Als u informatie gaat inwinnen over uw camera of accessoires, of als u software wilt downloaden, moet u opgeven welke versie van elk van de producten u gebruikt.	—

De custom-menu's gebruiken

















De camera-instellingen kunnen worden aangepast met de custom- en accessoiremenu's. Het  Custom-menu wordt gebruikt om de camera-instellingen fijn af te stemmen. Het  Accessoirepuntmenu wordt gebruikt om de instellingen voor apparaten op de accessoirepoort aan te passen.

Voor u de custom-/accessoirepoortmenu's gebruikt

De custom- en accessoirepoortmenu's zijn alleen beschikbaar wanneer de overeenkomstige optie is geselecteerd voor het item [/  Menu Display] in het setup-menu.



- 1 Druk op de knop **MENU** om de menu's weer te geven, en kies het tabblad  (Setup-menu).
- 2 Selecteer [/  Menu Display] en stel [ Menu Display] of [ Menu Display] in op [On].
 - Het tabblad  (Custom-menu) of  (Accessoirepoortmenu) wordt weergegeven in het menu.

Instelbaar menu

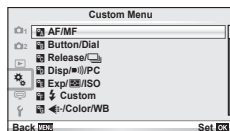
-  AF/MF (Blz. 73)
-  Button/Dial (Blz. 73)
-  Release/ (Blz. 74)
-  Disp/ (Blz. 74)
-  Exp/ (Blz. 76)
-   Custom (Blz. 77)
-   /Color/WB (Blz. 77)
-  Record/Erase (Blz. 78)
-  Movie (Blz. 79)
-   Utility (Blz. 79)



Accessoirepoortmenu



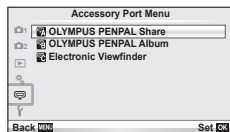

-  OLYMPUS PENPAL Share (Blz. 89)
-  OLYMPUS PENPAL Album (Blz. 91)
-  Electronic Viewfinder (Blz. 91)



■ Custom-menu

















AF/MF

MENU →  → 

Optie	Beschrijving	
AF Mode	Kies de AF-stand. Dit is identiek aan de instelling van de live control. U kunt afzonderlijke scherpstelmethodes instellen voor de stand Fotograferen en de stand  .	55
Full-time AF	Als [On] is geselecteerd, blijft de camera scherpstellen, ook als de ontspanknop niet half wordt ingedrukt.	—
AEL/AFL	Pas de AF- en AE-lock aan.	80
Reset Lens	In de stand [On] wordt de scherpstelling van de lens steeds op oneindig gezet zodra u de camera uitschakelt. De scherpstelling van krachtige zoomlenzen wordt ook hersteld.	—
BULB/TIME Focusing	Normaal wordt de scherpstelling vergrendeld tijdens de belichting als handmatig scherpstellen (MF) geselecteerd is. Selecteer [On] om scherpstellen met de scherpstelring mogelijk te maken.	—
Focus Ring	U kunt kiezen wat voor u de meest logische draairichting van de scherpstelring is.	—
MF Assist	Selecteer [On] om automatisch het beeld te vergroten voor precieze scherpstelling als de scherpstelring naar de stand handmatig scherpstellen gedraaid is.	—
[***] Set Home	Kies de positie van het AF-kader die zal worden opgeslagen als de home-positie.  verschijnt op het scherm voor AF-kaderselectie terwijl u een home-positie kiest.	—
AF Illuminat.	Selecteer [Off] om de AF-verlichting uit te schakelen.	—
 Face Priority	Selecteer de AF-stand Face Priority. Dit is identiek aan de instelling van de live control.	56

Button/Dial

MENU →  → 

Optie	Beschrijving									
Button Function	Kies de functie die aan de geselecteerde knop is toegewezen. <div style="border: 1px solid black; padding: 5px; width: fit-content; margin: 5px 0;">  [Fn]Function,  [C]Function,  [D]Function,  [V]Function,  [Fn]Function,  [L-Fn]Function </div>	81								
Dial Function	Hiermee kunt u de rol van de subregelbaar instellen. <table border="1" style="width: 100%; border-collapse: collapse;"> <tbody> <tr> <td style="text-align: center;">P</td> <td> / Ps</td> </tr> <tr> <td style="text-align: center;">A</td> <td>Diafragmawaarde / </td> </tr> <tr> <td style="text-align: center;">S</td> <td>Sluittijd / </td> </tr> <tr> <td style="text-align: center;">M</td> <td>Sluittijd/Diafragmawaarde</td> </tr> </tbody> </table> <p>In de standen P, A, S en M worden de rollen die gespeeld worden voor- en nadat de knop  wordt ingedrukt, omgekeerd.</p>	P	 / Ps	A	Diafragmawaarde / 	S	Sluittijd / 	M	Sluittijd/Diafragmawaarde	—
P	 / Ps									
A	Diafragmawaarde / 									
S	Sluittijd / 									
M	Sluittijd/Diafragmawaarde									

Button/Dial

MENU → →

Optie	Beschrijving	
Dial Direction	Kies de richting waarin de regelaar worden gedraaid om de sluitertijd of het diafragma aan te passen of om de cursor te verplaatsen.	—
Lock	Als [Off] geselecteerd is, kunnen de belichtingscorrectie en andere instellingen worden aangepast door de subregelaar te draaien zonder de knop in te drukken.	—
Mode Dial Function	Past de opnamestand aan die werd ingesteld via de functieknop. U kunt opgeslagen Myset-instellingen toepassen.	—

Release/

MENU → →

Optie	Beschrijving	
Rls Priority S	Als u [On] selecteert, kan de sluitertijd ontspannen worden, zelfs als de camera niet scherpgesteld is. Deze optie kan afzonderlijk worden ingesteld voor de modi S-AF (Blz. 55) en C-AF (Blz. 55).	—
Rls Priority C		—
L fps	Kies de snelheid waarmee beelden worden doorgespoeld voor [] en []. De waarden zijn de maximale waarden bij benadering.	35
H fps		
+ IS Off	Als [Off] geselecteerd is, wordt de beeldstabilisatie op [On] gezet tijdens repeterende opnamen.	—
Lens I.S. Priority	Als [On] geselecteerd is, wordt prioriteit gegeven aan de lensfunctie bij gebruik van een lens met een beeldstabilisatiefunctie.	—
Release Lag-Time	Als [Short] is geselecteerd, kan de vertragingstijd tussen het volledig indrukken van de ontspanknop en het moment van opname worden verminderd.*	—

* Dit leidt wel tot een kortere levensduur van de batterij. Zorg er ook voor dat de camera niet wordt blootgesteld aan schokbewegingen tijdens gebruik. Als dat wel gebeurt, kan het zijn dat de monitor geen onderwerpen meer weergeeft. Wanneer dat optreedt, schakelt u de camera uit en weer in.

Disp/)/PC

MENU → →

Optie	Beschrijving																																			
HDMI	[HDMI Out]: Het type digitaal videosignaal selecteren als een televisie wordt aangesloten via een HDMI-kabel. [HDMI Control]: Selecteer [On] om de camera te kunnen bedienen met afstandsbedieningen voor televisies die HDMI-controle ondersteunen.	82																																		
Video Out	Kies de videostandaard ([NTSC] of [PAL]) die in uw land of regio wordt gebruikt.	82																																		
Control Settings	Kies de regelaars die in elke opnamestand worden weergegeven. <table border="1" style="width: 100%; margin-top: 10px;"> <thead> <tr> <th rowspan="2">Regelaars</th> <th colspan="4">Stand Fotograferen</th> </tr> <tr> <th>P/A/S/M</th> <th> AUTO</th> <th>ART</th> <th>SCN</th> </tr> </thead> <tbody> <tr> <td>Live Control (Blz. 46)</td> <td>On/Off</td> <td>On/Off</td> <td>On/Off</td> <td>On/Off</td> </tr> <tr> <td>Live SCP (Blz. 85)</td> <td>On/Off</td> <td>On/Off</td> <td>On/Off</td> <td>On/Off</td> </tr> <tr> <td>Live Guide (Blz. 43)</td> <td>—</td> <td>On/Off</td> <td>—</td> <td>—</td> </tr> <tr> <td>Filtermenu</td> <td>—</td> <td>—</td> <td>On/Off</td> <td>—</td> </tr> <tr> <td>Scènemenu</td> <td>—</td> <td>—</td> <td>—</td> <td>On/Off</td> </tr> </tbody> </table>	Regelaars	Stand Fotograferen				P/A/S/M	AUTO	ART	SCN	Live Control (Blz. 46)	On/Off	On/Off	On/Off	On/Off	Live SCP (Blz. 85)	On/Off	On/Off	On/Off	On/Off	Live Guide (Blz. 43)	—	On/Off	—	—	Filtermenu	—	—	On/Off	—	Scènemenu	—	—	—	On/Off	84
Regelaars	Stand Fotograferen																																			
	P/A/S/M	AUTO	ART	SCN																																
Live Control (Blz. 46)	On/Off	On/Off	On/Off	On/Off																																
Live SCP (Blz. 85)	On/Off	On/Off	On/Off	On/Off																																
Live Guide (Blz. 43)	—	On/Off	—	—																																
Filtermenu	—	—	On/Off	—																																
Scènemenu	—	—	—	On/Off																																

Optie	Beschrijving	
/Info Settings	Kies de informatie die wordt weergegeven als de knop INFO wordt ingedrukt. [Info]: Kies de informatie die wordt weergegeven in schermvullende weergave. [LV-Info]: Kies de informatie die wordt weergegeven wanneer de camera zich in de opnamestand bevindt. [Settings]: Kies de informatie die wordt weergegeven in de index- en kalenderweergave.	86, 87
Displayed Grid	Selecteer [, [, [, [, [] om een raster weer te geven op de monitor.	—
Picture Mode Settings	Geef enkel het geselecteerde beeldeffect weer wanneer een beeldeffect is geselecteerd.	—
Histogram Settings	[Highlight]: Kies de onderste limiet voor de weergave van lichte partijen. [Shadow]: Kies de bovenste limiet voor de weergave van schaduwpartijen.	86
Mode Guide	Kies [Off] om geen hulp weer te geven voor de geselecteerde stand als de functieknop naar een nieuwe instelling wordt gedraaid.	17
Live View Boost	Als [On] geselecteerd is, wordt er voorrang aan gegeven om de beelden duidelijk zichtbaar te maken; de belichtingscorrectie en andere instellingen van de effecten zijn niet zichtbaar op de monitor.	—
Frame Rate	Selecteer [High] om de beeldvertraging te reduceren. De beeldkwaliteit kan daardoor echter achteruitgaan.	—
Art LV Mode	[mode1]: Het filtereffect wordt altijd weergegeven. [mode 2]: Filtereffecten zijn niet zichtbaar op de monitor terwijl de ontspanknop half wordt ingedrukt. Kies een vloeiende weergave.	—
Flicker reduction	Beperk het flikereffect onder bepaalde soorten verlichting, waaronder fluorescentielampen. Wanneer een eventuele flikkering niet verminderd wordt door de [Auto]-instelling, stelt u deze parameter in op [50Hz] of [60Hz] in overeenstemming met de gebruikelijke vermogensfrequentie in de regio waar de camera wordt gebruikt.	—
LV Close Up Mode	[mode1]: Als u de ontspanknop half indrukt, wordt de zoom geannuleerd. [mode2]: De zoom wordt niet geannuleerd wanneer u de ontspanknop half indrukt.	36
Close Up Mode	[mode1]: Druk op Q om in te zoomen (maximaal 14x) en druk op om uit te zoomen. [mode2]: Druk op Q om het zoomkader weer te geven voor de opgegeven zoomverhouding. Druk nogmaals op Q om in te zoomen.	—
Backlit LCD	Als gedurende de geselecteerde tijd geen handelingen worden uitgevoerd, wordt de achtergrondverlichting gedimd om de batterij te sparen. De achtergrondverlichting wordt niet gedimd als [Hold] geselecteerd is.	—
Sleep	De camera wordt in de sluimerstand (energiebesparing) geschakeld als er gedurende de geselecteerde periode geen handelingen worden uitgevoerd. De camera kan opnieuw worden geactiveerd door de ontspanknop half in te drukken.	—
(Pieppeluid)	U kunt het pieppeluid, dat afgegeven wordt als de scherpstelling vergrendeld wordt, op [Off] zetten door op de ontspanknop te drukken.	—
USB Mode	Kies een stand om de camera op een computer of printer aan te sluiten. Kies [Auto] om de opties voor de USB-modus weer te geven telkens wanneer de camera wordt aangesloten.	—

Optie	Beschrijving	
EV Step	Kies de omvang van de stappen die worden gebruikt bij het selecteren van de sluitertijd, het diafragma, de belichtingscorrectie en andere belichtingsparameters.	—
Noise Reduct.	Hiermee reduceert u de ruis die optreedt bij erg lange sluitertijden. [Auto]: Ruisonderdrukking wordt alleen uitgevoerd bij lange sluitertijden. [On]: Bij elke opname wordt ruisonderdrukking toegepast. [Off]: Ruisonderdrukking uit. • Met ruisonderdrukking is er ongeveer twee keer zoveel tijd nodig om het beeld op te nemen. • De ruisonderdrukking wordt automatisch uitgeschakeld bij repeterende opnamen. • Bij sommige lichtomstandigheden en onderwerpen werkt deze functie niet optimaal.	27
Noise Filter	Kies de mate van ruisonderdrukking die toegepast wordt bij hoge ISO-gevoeligheden.	—
ISO	De ISO-gevoeligheid instellen. Dit is identiek aan de instelling van de live control.	56
ISO Step	Selecteer de beschikbare stappen voor het kiezen van de ISO-gevoeligheid.	—
ISO-Auto Step	Kies de bovengrens en standaardwaarde die gebruikt worden voor de ISO-gevoeligheid als [Auto] geselecteerd is voor ISO. [High Limit]: Kies de bovengrens voor de automatische keuze van ISO-gevoeligheid. [Default]: Kies de standaardwaarde voor de automatische keuze van ISO-gevoeligheid.	—
ISO-Auto	Kies de opnamestanden waarin de ISO-gevoeligheid [Auto] beschikbaar is. [P/A/S]: De automatische keuze van ISO-gevoeligheid is beschikbaar in alle modi behalve M . De ISO-gevoeligheid is vastgezet op ISO200 in stand M . [All]: De automatische keuze van ISO-gevoeligheid is beschikbaar in alle modi.	—
Metering	Kies een lichtmeetmethode aan de hand van de scène.	54
AEL Metering	Kies de metingsmethode die wordt gebruikt voor AE-lock (Blz. 80). [Auto]: Gebruik de momenteel geselecteerde metingsmethode.	—
BULB/TIME Timer	Kies de maximale belichting voor bulb- en tijdfotografie.	—
Live BULB	Kies het weergave-interval tijdens het fotograferen. Er zijn enkele beperkingen. De frequentie daalt bij een hoge ISO-gevoeligheid. Kies [Off] om de weergave uit te schakelen.	—
Live TIME	Tik op de monitor of druk de ontspanknop half in om de weergave te verversen.	—
Anti-Shock [♦]	Kies de tijd die er is tussen het indrukken van de ontspanknop en het ontspannen van de sluiters. Dit vermindert camerabewegingen ten gevolge van trillingen. Deze functie is handig voor bijvoorbeeld microscoopfotografie en astrofotografie. Dit is ook handig voor repeterende opnamen (Blz. 35) en fotografie met de zelfontspanner (Blz. 35).	—

Optie	Beschrijving	
X-Sync.	Kies de sluitertijd die wordt gebruikt als de flits afgaat.	87
Slow Limit	Kies de langste sluitertijd die beschikbaar is als er een flits wordt gebruikt.	87
+	In de stand [On] wordt deze waarde opgeteld bij de waarde van de belichtingscorrectie en wordt de flitssterkeregeling geactiveerd.	32, 53

Optie	Beschrijving	
Set	<p>U kunt de beeldkwaliteit van de JPEG selecteren uit verschillende combinaties van drie resoluties en vier compressiefactoren.</p> <p>1) Gebruik om een combinatie (-1) – [-4] te kiezen en verander met .</p> <p>2) Druk op .</p>	52
Pixel Count	<p>Kies het aantal pixels voor beelden in [M]- en [S]-formaat.</p> <p>1) Selecteer [Pixel Count] op het tabblad . Instelbaar menu .</p> <p>2) Selecteer [M]iddle of [S]mall en druk op .</p> <p>3) Kies een aantal pixels en druk op .</p>	52
Shading Comp.	<p>Kies [On] om randverlichting te corrigeren naargelang het type lens.</p> <ul style="list-style-type: none"> Voor teleconverters of tussenringen is er geen correctie. Er kan ruis zichtbaar zijn aan de randen van foto's die met een hoge ISO-gevoeligheid genomen zijn. 	—
WB	<p>Stel de witbalans in. Dit is identiek aan de instelling van de live control. U kunt ook de witbalans fijnafstellen in elke stand.</p>	50

Optie	Beschrijving	
All	[All Set]: Gebruik dezelfde witbalanscorrectie in alle modi behalve [CWB]. [All Reset]: Stel de witbalanscorrectie in op 0 voor alle modi behalve [CWB].	—
AUTO Keep Warm Color	Selecteer [Off] om "warme" kleuren te elimineren uit foto's die bij gloeilamplicht werden genomen.	—
+WB	Pas de witbalans aan voor gebruik met een flitser.	—
Color Space	Hiermee kunt u selecteren hoe kleuren door de monitor of printer worden weergegeven.	—

Record/Erase

Optie	Beschrijving	
Quick Erase	Als u [On] selecteert, wordt het huidige beeld onmiddellijk verwijderd als u op de -knop drukt in de afspelerweergave.	—
RAW+JPEG Erase	Kies welke actie wordt uitgevoerd als u in de enkelbeeldweergave een foto verwijdert die opgenomen is met de instelling RAW+JPEG (Blz. 21). [JPEG]: Alleen de JPEG-kopie wordt verwijderd. [RAW]: Alleen de RAW-kopie wordt verwijderd. [RAW+JPEG]: Beide kopieën worden verwijderd. • Zowel de RAW- als JPEG-kopieën worden gewist wanneer geselecteerde beelden worden gewist of wanneer [All Erase] (Blz. 59) is geselecteerd.	52
File Name	[Auto]: Zelfs als u een nieuwe kaart plaatst, worden de bestandsnummers van de vorige kaart aangehouden. Het nummer van bestanden gaat voort vanaf het laatste nummer dat werd gebruikt of vanaf het hoogste nummer dat beschikbaar is op de kaart. [Reset]: Als u een nieuwe kaart plaatst, beginnen de mapnummers met 100 en de bestandsnaam met 0001. Als u een kaart plaatst waarop al foto's staan, beginnen de bestandsnummers met het nummer dat volgt op het hoogste bestandsnummer dat al op het kaart stond.	—
Edit Filename	Kies hoe een naam aan beeldbestanden wordt gegeven door het hierna grijs gemarkeerde gedeelte van de bestandsnaam te bewerken. sRGB: Pmdd0000.jpg _____ Pmdd AdobeRGB: _mdd0000.jpg _____ mdd	—
Priority	Kies de standaardkeuze ([Yes] of [No]) voor dialoogvensters voor bevestiging.	—
dpi Settings	De afdrukresolutie instellen.	—

Optie	Beschrijving	📄
Copyright Settings*	<p>Voeg de naam van de fotograaf en de eigenaar van het auteursrecht toe aan nieuwe foto's. De naam kan tot 63 tekens lang zijn.</p> <p>[Copyright Info.]: Selecteer [On] om de naam van de fotograaf en de eigenaar van het auteursrecht op te nemen in de Exif-gegevens van nieuwe foto's.</p> <p>[Artist Name]: Voer de naam van de fotograaf in.</p> <p>[Copyright Name]: Voer de naam in van de eigenaar van het auteursrecht.</p> <div style="border: 1px solid gray; padding: 10px; margin: 10px 0;"> <p>1) Markeer een teken ① en druk op OK om het gemarkeerde teken toe te voegen aan de naam ②.</p> <p>2) Herhaal stap 1 om de naam te vervolledigen, markeer vervolgens [END] en druk op OK.</p> <ul style="list-style-type: none"> • Om een teken te verwijderen, drukt u op de knop INFO om de cursor in het naamvak te plaatsen ②, markeer het teken en druk op DEL. </div> 	<p>—</p>

* OLYMPUS kan niet aansprakelijk worden gesteld voor schade ten gevolge van geschillen over het gebruik van [Copyright Settings]. Gebruik deze functie op uw eigen risico.

Movie

Optie	Beschrijving	📄
Mode	Kies een stand om videobeelden op te nemen. Deze optie kan ook worden geselecteerd met live control.	49
Movie	Kies [Off] om videobeelden zonder geluid op te nemen. Deze optie kan ook worden geselecteerd met live control.	57
Movie Effect	Kies [On] om filmeffecten mogelijk te maken in stand Mode .	87
Wind Noise Reduction	Vermindert het geluid van de wind tijdens de opname.	—
Recording Volume	Pas de gevoeligheid van de microfoon aan volgens de afstand tot uw onderwerp.	—

Utility

Optie	Beschrijving	📄
Pixel Mapping	Met de functie Pixel Mapping kan de camera het beeldopneemelement en de beeldbewerkingfuncties controleren en bijstellen.	104
Exposure Shift	Pas de optimale belichting afzonderlijk aan voor elke meetmethode. <ul style="list-style-type: none"> • Dit beperkt het aantal opties voor de belichtingscorrectie in de geselecteerde richting. • De effecten zijn niet zichtbaar op de monitor. Voor normale aanpassingen aan de belichting gebruikt u de belichtingscorrectie (Blz. 32).	—

Optie	Beschrijving	
Warning Level	Kies het batterijniveau waarop de waarschuwing wordt weergegeven.	15
Level Adjust	U kunt de hoek van de level gauge instellen. [Reset]: Herstelt ingestelde waarden naar de fabrieksinstellingen. [Adjust]: Stelt de huidige camerapositie in als het nulpunt.	—
Touch Screen Settings	Activeer het aanraakscherm. Kies [Off] om het aanraakscherm uit te schakelen.	—
Eye-Fi*	Schakel het uploaden in of uit wanneer een Eye-Fi-kaart wordt gebruikt.	—

* Gebruik overeenkomstig de lokale voorschriften. In een vliegtuig en op andere plaatsen waar het gebruik van draadloze apparaten verboden is, dient u de Eye-Fi-kaart uit de camera te verwijderen of [Uit] te selecteren voor [Eye-Fi]. De camera ondersteunt de "eindeloze" Eye-Fi-stand niet.

AEL/AFL

MENU → ⚙️ → 📷 → [AEL/AFL]

De autofocus en de meting kunnen worden uitgevoerd door op de knop te drukken waaraan AEL/AFL is toegewezen. Kies een stand voor elke scherpstelstand.

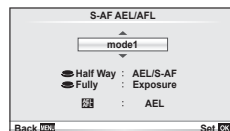

AEL/AFL

Modus		Ontspanknopfunctie				Knopfunctie	
		Half indrukken		Helemaal indrukken		Als u de AEL-/AFL-knop ingedrukt houdt	
		Focus	Belichting	Focus	Belichting	Focus	Belichting
S-AF	mode1	S-AF	Vastgehouden	—	—	—	Vastgehouden
	mode2	S-AF	—	—	Vastgehouden	—	Vastgehouden
	mode3	—	Vastgehouden	—	—	S-AF	—
C-AF	mode1	C-AF start	Vastgehouden	Vastgehouden	—	—	Vastgehouden
	mode2	C-AF start	—	Vastgehouden	Vastgehouden	—	Vastgehouden
	mode3	—	Vastgehouden	Vastgehouden	—	C-AF start	—
	mode4	—	—	Vastgehouden	Vastgehouden	C-AF start	—
MF	mode1	—	Vastgehouden	—	—	—	Vastgehouden
	mode2	—	—	—	Vastgehouden	—	Vastgehouden
	mode3	—	Vastgehouden	—	—	S-AF	—

Knopfuncties



MENU →  →  → [Button Function]

Zie de onderstaande tabel voor de functies die toegewezen kunnen worden. De beschikbare opties zijn afhankelijk van de specifieke knop.

Knopfuncties





[Fn]Function / [⊙]Function*¹ / [▷]Function*¹ / [▽]Function / [⏏]Function (Direct Function)*² / [⋮]Function*³ / [L.Fn]Function*⁴











*1 Niet beschikbaar in stand .

*2 Wijs de functie toe aan elke   .

*3 Kies het AF-kader.

*4 Kies de functie die aan de knop op sommige lenzen is toegewezen.

	Pas de belichtingscorrectie aan.
ISO	Pas de ISO-gevoeligheid aan.
WB	Pas de witbalans aan.
AEL/AFL	AE-vergrendeling of AF-vergrendeling. De functie verandert op basis van de [AEL/AFL]-instelling. Wanneer AEL geselecteerd is, drukt u eenmaal op de knop om de belichting te vergrendelen en [AEL] weer te geven op de monitor. Druk nogmaals op de knop om de vergrendeling te annuleren.
⊙ REC	Druk op de knop om een film op te nemen.
Preview	Het diafragma wordt verlaagd naar de geselecteerde waarde terwijl de knop wordt ingedrukt.
	De camera meet de witbalans wanneer de knop wordt ingedrukt (Blz. 51).
[⋮]	Kies het AF-kader.
[⋮] Home	Door op de knop te drukken, wordt de positie van het AF-kader geselecteerd die is opgeslagen met [⋮] Set Home] (Blz. 73). De home-positie van het AF-kader wordt aangeduid met een [HP]-pictogram. Druk nogmaals op de knop om naar de AF-kaderstand terug te keren. Als de camera wordt uitgeschakeld terwijl de home-positie geselecteerd is, wordt de home-positie teruggesteld.
MF	Druk op de knop om de handmatige scherpstelstand te selecteren. Druk nogmaals op de knop om de voordien geselecteerde AF-stand te herstellen.
RAW 	Druk op de knop om te schakelen tussen de opnamestanden JPEG en RAW+JPEG.
Test Picture	Foto's die zijn genomen wanneer de knop is ingedrukt worden op de monitor weergegeven maar worden niet op het geheugenkaart opgeslagen.
Myset1–Myset4	De instellingen schakelen over naar de opgeslagen Myset-instellingen bij het indrukken van deze knop.
	Schakel de achtergrondverlichting van de monitor aan en uit.

	U kunt de knop gebruiken om te kiezen tussen  en  wanneer de onderwatertas is bevestigd. Houd de knop ingedrukt op terug te keren naar de vorige modus. Als deze optie geselecteerd is, zal de FL-LM1 ontsteken, zelfs als deze niet omhoog staat. Hierdoor kan  (Underwater) in stand WB worden ingesteld. Bij gebruik van een ED12-50mm EZ-lens met krachtige zoom (E-ZOOM) zoomt de lens automatisch naar de WIDE- of TELE-optie naargelang  of  is ingeschakeld.
Live uitleg	Druk op de knop om de livegidsen weer te geven.
 (Digital Tele-converter)	Druk op de knop om de digitale zoom in of uit te schakelen.
AF stop	Stop automatische scherpstelling.
	Kies een optie voor repeterende opnamen of zelfontspanner.
	Kies een flitserfunctie.
HDR BKT	Schakel over naar HDR-bracketing met de opgeslagen instellingen.
 Lock	Wanneer dit is ingesteld op [Uit] kunnen het diafragma, de sluitertijd, de belichtingscorrectie en andere items rechtstreeks worden ingesteld met behulp van de regelaar. Druk de knop in en houd deze ingedrukt om in te stellen op [On].
Uit	Er is geen functie toegekend aan de knop.

Camerabeelden weergeven op een televisie

Gebruik de bijgeleverde AV-kabel om opgenomen beelden op uw televisie weer te geven. Sluit de camera aan op een HD tv met een HDMI-kabel (verkrijgbaar in de handel) om beelden van hoge kwaliteit op een televisiescherm te bekijken.

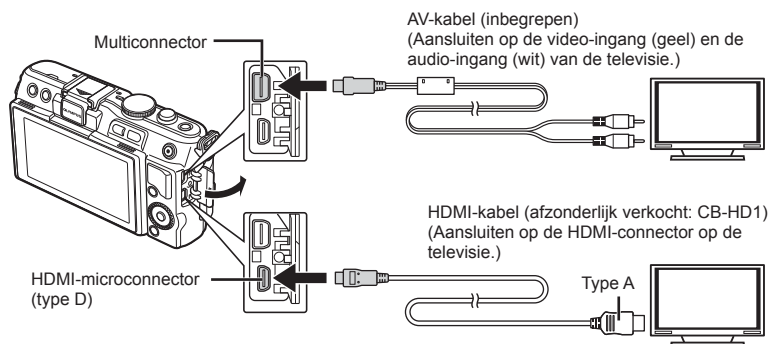

- 1 Gebruik de kabel om de camera op de tv aan te sluiten.
 - Pas de instellingen op de tv aan voordat u de camera aansluit.
 - Kies de videomodus van de camera voordat u de camera via een A/V-kabel aansluit.
- 2 Kies het invoerkanaal van de tv.
 - De monitor van de camera wordt uitgeschakeld wanneer de kabel is aangesloten.
 - Druk op de knop  als u de verbinding via een AV-kabel uitvoert.

! Let op

- Voor meer details over het wijzigen van de ingangsbron van de televisie raadpleegt u de handleiding van de televisie.
- Afhankelijk van de instellingen van uw televisie kunnen de weergegeven beelden en de informatie uitgesneden zijn.
- Als de camera met zowel een A/V- als HDMI-kabel is aangesloten, wordt voorrang gegeven aan HDMI.
- Als de camera via een HDMI-kabel is aangesloten, kunt u het digitale videosaanatype selecteren. Kies een indeling dat overeenkomt met het ingangsformaat dat op de televisie werd geselecteerd.

1080i	Er wordt voorrang gegeven aan 1080i HDMI-uitvoer.
720p	Er wordt voorrang gegeven aan 720p HDMI-uitvoer.
480p/576p	480p/576p HDMI-uitvoer. 576p wordt gebruikt wanneer [PAL] is geselecteerd voor [Video Out] (Blz. 74).

- U kunt geen foto's of films opnemen als de HDMI-kabel aangesloten is.
- Sluit de camera niet aan op andere HDMI-uitvoerapparaten. Hierdoor zou de camera beschadigd raken.
- HDMI-uitvoer is niet mogelijk als de camera via USB verbonden is met een computer of een printer.

■ De afstandsbediening van de tv gebruiken

De camera kan worden bediend met een afstandsbediening van een tv wanneer deze is aangesloten op een tv die HDMI-controle ondersteunt.

- 1 Selecteer [HDMI] in het  Custom-menu, op het tabblad .
- 2 Selecteer [HDMI Control] en kies [On].
- 3 Bedien de camera met de afstandsbediening van de tv.
 - U kunt de camera bedienen door de bedieningsaanwijzingen te volgen die worden weergegeven op de tv.
 - Tijdens de enkelbeeldweergave kunt u de informatieweergave weergeven of verbergen door op de "Rode" knop te drukken, en kunt u de indexweergave weergeven of verbergen door op de "Groene" knop te drukken.
 - Sommige televisies ondersteunen niet alle functies.

Bedieningspaneelweergaven kiezen (Control Settings)

Stel in of u bedieningspanelen wilt weergeven voor de optieselectie in elke fotografeerstand.

Beschikbare bedieningspanelen in elke fotografeerstand

- Als u op de knop **INFO** drukt, schakelt u naar het volgende bedieningspaneel.

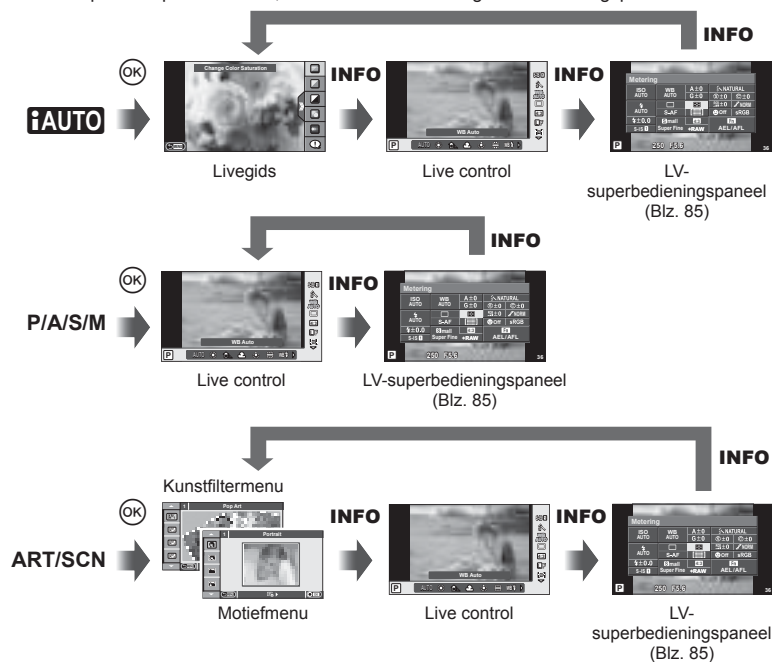

■ Het LV-superbedieningspaneel gebruiken

Het LV-superbedieningspaneel geeft de huidige status van de fotografeerinstellingen weer. U kunt het paneel gebruiken om verschillende opties in te stellen. Gebruik de pendelknop of de aanraakbediening om opties te selecteren of instellingen te wijzigen.

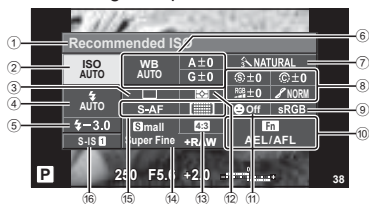

Instellingen die kunnen worden aangepast met behulp van het superbedieningspaneel

① Momenteel geselecteerde optie	Gradatie	Blz. 61
② ISO-gevoeligheid	Z&W-filter	Blz. 61
③ Repeterende opnamen/ zelfontspanner	Fototit	Blz. 61
④ Flitserfunctie	⑨ Kleurruimte	Blz. 78
⑤ Flitssterkteregelaar	⑩ Knopfunctietoewijzing	Blz. 81
⑥ Witbalans	⑪ Gezichtsprioriteit	Blz. 56
Witbalanscorrectie	⑫ Lichtmeestand	Blz. 54
⑦ Beeldeffecten	⑬ Breedte-hoogteverhouding	Blz. 51
⑧ Scherpte	⑭ Beeldkwaliteit	Blz. 52
Contrast	⑮ Autofocusstand	Blz. 55
Kleurintensiteit	Autofocusveld	Blz. 35
	⑯ Beeldstabilisator	Blz. 47

! Let op

- Niet weergegeven in de video-opnamestand.

- In het LV-superbedieningspaneel selecteert u de gewenste instelling met Δ ∇ \triangleleft \triangleright en drukt u op \odot .
 - U kunt instellingen ook selecteren met de subregelaar.

- Selecteer een optie met \triangleleft \triangleright en druk op \odot .
 - Herhaal stappen 1 en 2 indien nodig.
 - De geselecteerde instellingen worden automatisch van kracht als er gedurende enkele seconden geen handeling wordt uitgevoerd.
- Druk de ontspanknop half in om naar de opnamestand terug te keren.

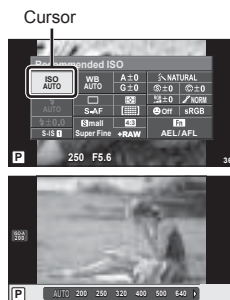

Informatieschermen toevoegen (Info Settings)

LV-Info (Schermen met opnamegegevens)

Gebruik [LV-Info] om de volgende schermen met opnamegegevens toe te voegen. De toegevoegde schermen worden weergegeven door tijdens de opname herhaaldelijk de knop **INFO** in te drukken. U kunt ook kiezen om schermen met standaardinstellingen niet weer te geven.



Histogramweergave



Weergave van overbelichte en onderbelichte delen

Weergave van overbelichte en onderbelichte delen

Delen boven de bovengrens voor de helderheid van het beeld worden rood weergegeven, delen onder de ondergrens blauw. [Histogram Settings] [Info] "Disp/PC" (Blz. 75)

Info (Schermen met weergavegegevens)

Gebruik [Info] om de volgende schermen met weergavegegevens toe te voegen. De toegevoegde schermen worden weergegeven door tijdens de weergave herhaaldelijk de knop **INFO** in te drukken. U kunt ook kiezen om schermen met standaardinstellingen niet weer te geven.



Histogramweergave



Weergave van overbelichte en onderbelichte delen



Lichtbakweergave

Lichtbakweergave

[Close Up Mode] in het custom-menu moet worden ingesteld op [mode2] om dit scherm weer te geven. Twee beelden naast elkaar vergelijken. Druk op [OK] om het beeld te selecteren aan de andere kant van de monitor.

- Het basisbeeld wordt rechts weergegeven. Gebruik [Left/Right] om een beeld te selecteren en druk op [OK] om het beeld naar links te verplaatsen. Het beeld dat u wilt vergelijken met het beeld links, kan rechts worden geselecteerd. Om een ander basisbeeld te kiezen, markeert u het rechterbeeld en drukt u op [OK].
- Druk op [Q] om in te zoomen op het huidige beeld. Om de zoomverhouding te veranderen, drukt u op de knop **INFO** en gebruikt u [Up/Down] of de subregelaar.
- Gebruik [Up/Down/Left/Right] om andere delen van de foto weer te geven. Het weergegeven beeld wijzigt telkens als u op [Q] drukt.



Settings (Indexweergave/kalenderweergave)

U kunt een indexweergave toevoegen met een afwijkend aantal kaders en een kalenderweergave met [Settings]. De toegevoegde schermen worden weergegeven door tijdens weergave herhaaldelijk op te drukken.

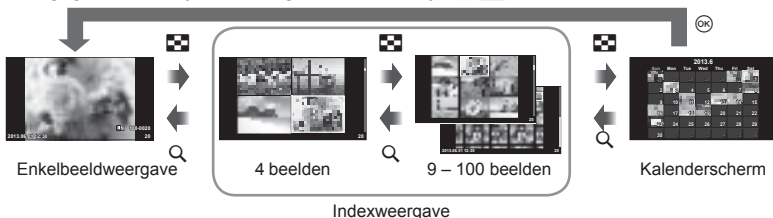

Sluירתijden als de flits automatisch ontsteekt [X-Sync.] [Slow Limit]



U kunt de sluitertijd instellen voor standen waarin de flitser automatisch ontbrandt.

Stand Fotografieren	Flitsmoment (synchroon)	Bovenste limiet	Onderste limiet
P	De langzamere van 1/ (lensbrandpuntslengte×2) en de [X-Sync.]-instellingen	[X-Sync.]-instelling*	[Slow Limit]-instelling
A			
S	De ingestelde sluitertijd		Geen onderste limiet
M			

* 1/200 seconden als u een afzonderlijk verkrijgbare, externe flitser gebruikt.

Effecten toevoegen aan een film [Movie Effect]

U kunt effecten toevoegen aan een film via [Movie Effect]. Stel [Movie Effect] in op [On] in het menu voordat u de effecten selecteert.

- 1 Draai de functieknop naar .
- 2 Druk op de knop  om de opname te starten.
 - Druk nogmaals op de knop  om de opname te beëindigen.
- 3 Druk op de volgende knoppen om effecten te gebruiken.



▽	Multi Echo	Pas een nabeeldeffect toe. Nabeelden verschijnen achter bewegende voorwerpen.
▷	One Shot Echo	Een nabeeld verschijnt gedurende een korte tijd nadat u op de knop hebt gedrukt. Het nabeeld zal na een tijdje automatisch verdwijnen.
Fn	Art Fade	Film met het geselecteerde beeldeffect. Het "fade"-effect wordt toegepast op de overgangen tussen de scènes.
Q	Movie Teleconverter	Zoom in op een deel van het beeld zonder gebruik te maken van de lenszoom. Zoom in op de geselecteerde positie van het beeld, ook al hebt u de camera stevig vast.

Multi-echo

Druk op ∇ om filmeffecten toe te passen. Druk nogmaals op ∇ om de filmeffecten te annuleren.

Eén echo

Het effect wordt toegevoegd telkens op \triangleright wordt gedrukt.

Vervaging

Druk op de knop **Fn** en draai vervolgens aan de subregelbaar om het beeldeffect te selecteren. Druk op \odot of wacht gedurende 4 seconden tot het effect is toegepast.

Filmteleconverteer

1 Druk op de knop **Q** om het zoomkader weer te geven.

- Gebruik $\Delta \nabla \langle \triangleright$ of het aanraakscherm om de positie van het zoomkader te veranderen.
- Druk op \odot en houd ingedrukt om het zoomkader terug in het midden van de monitor te plaatsen.

2 Druk nogmaals op de knop **Q**.

- Het scherm zoomt in op het gebied binnen het zoomkader.
- Druk opnieuw op de knop **Q** om terug te keren naar het originele beeld.
- Druk op \odot om de stand filmteleconverteer te verlaten.

! **Let op**

- De beeldsnelheid daalt licht tijdens de opname.
- De 2 effecten kunnen niet tegelijkertijd worden toegepast.
- Gebruik een geheugenkaart met een SD speed class 6 of beter. Een filmopname kan onverwachts stoppen wanneer een tragere kaart wordt gebruikt.
- Door een foto te nemen tijdens een filmopname wordt het effect geannuleerd; het effect verschijnt niet in de foto.
- [Diorama] en Art Fade-in kunnen niet gelijktijdig worden gebruikt.
- Filmteleconverteer kan niet worden gebruikt wanneer [Picture Mode] is ingesteld op [ART].
- Knopactiveringsgeluiden kunnen worden opgeslagen.

Accessoirepoortmenu

OLYMPUS PENPAL gebruiken

De optionele OLYMPUS PENPAL kan worden gebruikt om foto's te uploaden naar of te ontvangen van Bluetooth-apparaten of andere camera's die aangesloten zijn op een OLYMPUS PENPAL. Ga naar de OLYMPUS-website voor meer informatie over Bluetooth-apparaten.

■ Beelden verzenden

Wijzig het formaat en verzend JPEG-beelden naar een ander apparaat. Voor u beelden verzendt, dient u na te gaan of het ontvangend apparaat ingesteld is om gegevens te ontvangen.

- 1 Geef de foto die u wilt verzenden, schermvullend weer en druk op **OK**.
- 2 Selecteer [Send A Picture] en druk op **OK**.
 - Selecteer [Search] en druk op **OK** in het volgende dialoogvenster. De camera gaat op zoek naar en geeft Bluetooth-apparaten weer die binnen bereik zijn of in het [Address Book] staan.
- 3 Selecteer de bestemming en druk op **OK**.
 - Het beeld wordt naar het ontvangstapparaat verzonden.
 - Als u een PIN-code dient in te geven, voert u 0000 in en drukt u op **OK**.

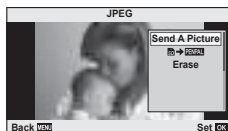

■ Beelden ontvangen/een host toevoegen

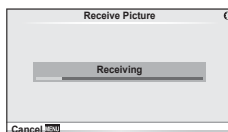
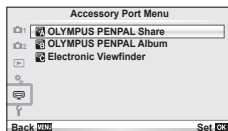

Maak verbinding met het zendtoestel en haal de JPEG-beelden binnen.

- 1 Selecteer [OLYMPUS PENPAL Share] in het Accessoirepuntmenu (Blz. 72).
- 2 Selecteer [Please Wait] en druk op **OK**.
 - Voer op het zendtoestel de bewerkingen uit om beelden te verzenden.
 - De verzending start en het dialoogvenster [Receive Picture Request] verschijnt.
- 3 Selecteer [Accept] en druk op **OK**.
 - Het beeld wordt overgezegt naar de camera.
 - Als u een PIN-code dient in te geven, voert u 0000 in en drukt u op **OK**.



■ Het adresboek bewerken

De OLYMPUS PENPAL kan hostinformatie opslaan. U kunt namen toewijzen aan hosts of hostinformatie verwijderen.

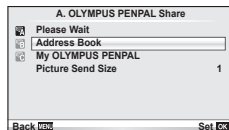

- 1 Selecteer [OLYMPUS PENPAL Share] in  het Accessoirepuntmenu (Blz. 72).
- 2 Selecteer [Address Book] en druk op .
- 3 Selecteer [Address List] en druk op .
 - De naam van de bestaande hosts wordt weergegeven.
- 4 Selecteer de host die u wilt bewerken en druk op .



Hosts verwijderen







Selecteer [Yes] en druk op .

Hostinformatie bewerken

Druk op  om hostinformatie weer te geven. Om de hostnaam te wijzigen, drukt u nogmaals op  en past u de huidige naam aan in het daartoe bestemde dialoogvenster.

■ Albums maken

U kunt de grootte van uw favoriete JPEG-foto's aanpassen en de foto's kopiëren naar een OLYMPUS PENPAL.

- 1 Geef de foto die u wilt kopiëren, schermvullend weer en druk op .
- 2 Selecteer [ → ] en druk op .
 - Om beelden te kopiëren van een OLYMPUS PENPAL naar de geheugenkaart, selecteert u [ → ] en drukt u op .

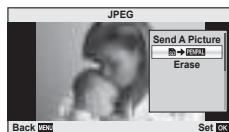

Let op

- De OLYMPUS PENPAL kan alleen worden gebruikt in de regio waar deze werd aangeschaft. Afhankelijk van de regio kan het gebruik ervan een inbreuk betekenen op de voorschriften inzake radiogolven en kan het gebruik onderworpen zijn aan boetes.

OLYMPUS PENPAL Share

MENU →  → 

Optie	Beschrijving	
Please Wait	Ontvang beelden en voeg hosts toe aan het adresboek.	89
Address Book	[Address List]: Bekijk de hosts die in het adresboek zijn opgeslagen. [New Pairing]: Voeg een host toe aan het adresboek. [Search Timer]: Kies hoelang de camera naar een host zoekt.	90

Optie	Beschrijving	
My OLYMPUS PENPAL	Geef informatie weer voor uw OLYMPUS PENPAL, zoals de naam, het adres en ondersteunde diensten. Druk op OK om de naam van het apparaat te bewerken.	90
Picture Send Size	Kies het formaat waarin beelden worden verzonden. [Size 1: Small]: Beelden worden verzonden in een formaat dat overeenkomt met 640×480. [Size 2: Large]: Beelden worden verzonden in een formaat dat overeenkomt met 1920×1440. [Size 3: Medium]: Beelden worden verzonden in een formaat dat overeenkomt met 1280×960.	89

Optie	Beschrijving	
Copy All	Alle beeld- en geluidsbestanden worden gekopieerd tussen de SD-kaart en OLYMPUS PENPAL. Van gekopieerde beelden wordt de grootte aangepast overeenkomstig de optie die werd geselecteerd voor de grootte van de beeldkopie.	90
Reset Protect	Verwijder de bescherming van alle foto's in het OLYMPUS PENPAL-album.	90
Album Mem. Usage	Toon het aantal foto's dat zich momenteel in het album bevindt, en het aantal bijkomende foto's dat kan worden opgeslagen met [Size 2: Medium].	90
Album Mem. Setup	[All Erase]: Verwijder alle foto's in het album. [Format Album]: Formateer het album.	90
Picture Copy Size	Kies de grootte waarmee beelden worden gekopieerd. [Size 1: Large]: De grootte van gekopieerde beelden wordt niet aangepast. [Size 2: Medium]: Beelden worden gekopieerd met een grootte die overeenkomt met 1920×1440.	90

Optie	Beschrijving		
EVF Adjust	Pas de helderheid en kleurtemperatuur van optionele externe zoekers aan. De geselecteerde kleurtemperatuur wordt ook gebruikt tijdens de weergave op de monitor. Gebruik ◀▶ om de kleurtemperatuur (☼) of de helderheid (☼) te selecteren, en gebruik △▽ om een waarde te kiezen tussen [+7] en [-7].		—
EVF Auto Switch	Stel in of het display automatisch moet wegdraaien van de monitor wanneer u de elektronische zoomer VF-4 gebruikt. Wanneer dit is ingesteld op [Off] en u op de knop □ drukt op de externe zoomer, wisselt de weergave tussen de zoomer en de monitor. Wanneer ingesteld op [On] wisselt de weergave automatisch naar VF-4 wanneer u daar doorheen kijkt.	113	

4 Beelden printen

Printreservering (DPOF)

U kunt digitale "printorders" opslaan op de geheugenkaart die aangeven welke foto's moeten worden afgedrukt en in welke oplage. U kunt dan de foto's printen in een printshop die DPOF ondersteunt of u kunt de foto's zelf printen door de camera rechtstreeks op een DPOF-printer aan te sluiten. Om een printorder te maken is een geheugenkaart vereist.

Een printorder maken

- 1 Druk op **OK** tijdens het afspelen en selecteer [**□**].
- 2 Selecteer [**□**] of [**ALL**] en druk op **OK**.

Individuele foto

Druk op **<D** om het beeld te selecteren waarvoor u een printreservering wilt instellen en druk op **Δ** **∇** om het aantal prints in te stellen.

- Om een printreservering voor meerdere foto's in te stellen, herhaalt u deze stap. Druk op **OK** wanneer alle gewenste foto's geselecteerd zijn.

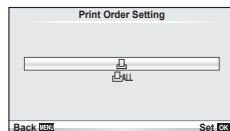

Alle foto's

Selecteer [**ALL**] en druk op **OK**.

- 3 Selecteer de gewenste datumweergave en druk op **OK**.

No	De foto's worden zonder datum en tijd geprint.
Date	De foto's worden geprint met de datum van fotograferen.
Time	De foto's worden geprint met het tijdstip van fotograferen.

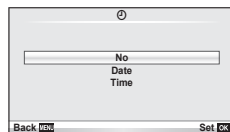

- 4 Selecteer [**Set**] en druk op **OK**.

! Let op

- De camera kan niet worden gebruikt om printorders te wijzigen die met andere apparaten zijn aangemaakt. Als u een nieuw printorder aanmaakt, wist u eventuele bestaande printorders die aangemaakt zijn met andere apparaten.
- Een printorder kan geen 3D-foto's, RAW-beelden of films bevatten.

Alle of geselecteerde foto's uit het printorder verwijderen

U kunt alle printreserveringsgegevens annuleren of alleen de gegevens voor geselecteerde foto's.

- 1 Druk op **OK** tijdens het afspelen en selecteer **[L]**.
- 2 Selecteer **[L]** en druk op **OK**.
 - Om alle foto's uit het printorder te verwijderen, selecteert u [Reset] en drukt u op **OK**. Om af te sluiten zonder alle foto's te verwijderen, selecteert u [Keep] en drukt u op **OK**.
- 3 Druk op **<D>** om beelden te selecteren die u uit het printorder wilt verwijderen.
 - Gebruik **∇** om het aantal prints in te stellen op 0. Druk op **OK** zodra u alle gewenste foto's uit de printorder hebt verwijderd.
- 4 Selecteer de gewenste datum- en tijdweergave en druk op **OK**.
 - Deze instelling wordt op alle beelden met printreserveringsgegevens toegepast.
- 5 Selecteer [Set] en druk op **OK**.

Direct printen (PictBridge)

Sluit u de camera met het USB-kabeltje aan op een voor PictBridge geschikte printer, dan kunt u de opgeslagen beelden rechtstreeks printen.

- 1 Sluit de camera met de meegeleverde USB-kabel aan op de printer en schakel de camera in.

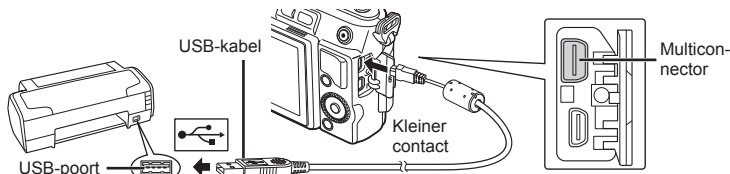

- Gebruik een volledig opgeladen batterij als u afdrukken wenst te maken.
- Als de camera wordt ingeschakeld, moet een dialoogvenster op de monitor verschijnen om een host te kiezen. Als dit niet het geval is, selecteert u [Auto] voor [USB Mode] (Blz. 94) in de custom-menu's van de camera.

- 2 Gebruik **Δ** **∇** om [Print] te selecteren.

- [One Moment] verschijnt, gevolgd door een dialoogvenster om de printfunctie te selecteren.
- Als het scherm na een paar minuten niet verschijnt, koppelt u de USB-kabel los start u opnieuw vanaf stap 1.

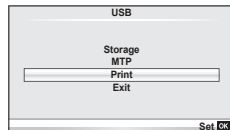

Ga verder met “Printen volgens de specificatie van de klant” (Blz. 94).

⚠ Let op

- 3D-foto's, RAW-beelden en films kunnen niet worden geprint.

Eenvoudig printen

Gebruik de camera om de foto die u wilt printen weer te geven voor u de printer via de USB-kabel aansluit.

1 Selecteer met <D> de te printen foto's om deze op de camera weer te geven.

2 Druk op >D>.

- Het instelmenu voor het selecteren van de foto verschijnt als het printen is voltooid. Om een andere foto te printen, selecteert u met <D> de gewenste foto en drukt u op <OK>.
- Om af te sluiten, koppelt u de USB-kabel los van de camera terwijl het instelmenu voor selecteren van de foto wordt weergegeven.



Printen volgens de specificatie van de klant

1 Volg de bedieningsaanwijzingen op voor het instellen van een printoptie.

Printfunctie selecteren

Selecteer de manier van printen (printfunctie). De beschikbare printfuncties staan hieronder vermeld.

Print	De geselecteerde foto's worden geprint.
All Print	Alle foto's die opgeslagen zijn op de kaart worden geprint. Elke foto wordt één keer geprint.
Multi Print	Print meerdere kopieën van dezelfde foto als afzonderlijke beelden op een enkel blad.
All Index	Print een index van alle beelden die op de kaart zijn opgeslagen.
Print Order	Print overeenkomstig de printreservering die u gemaakt heeft. Als er geen foto met printreservering bestaat, is deze functie niet beschikbaar.

De eigenschappen van het printpapier instellen

Deze instelling varieert afhankelijk van het type printer. Als alleen de STANDAARD-instelling van de printer beschikbaar is, kunt u de instelling niet wijzigen.

Size	Stelt het papierformaat in dat de printer ondersteunt.
Borderless	Selecteert of de foto op een volledige pagina wordt geprint of binnen een blanco kader.
Pics/Sheet	Selecteert het aantal beelden per blad. Dit verschijnt als u de functie [Multi Print] hebt geselecteerd.

De beelden die u wilt printen selecteren

Selecteer de beelden die u wilt printen. De geselecteerde foto's kunnen later worden geprint (reservering van een enkel beeld) of het beeld dat u geopend hebt kan rechtstreeks worden geprint.

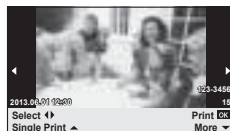

Print (OK)	Print de foto die nu wordt weergegeven. Als er een foto met een [Single Print]-reservering bestaat, zal alleen deze gereserveerde foto worden geprint.
Single Print (▲)	Maakt een printreservering voor de foto die nu wordt weergegeven. Als u na het maken van een [Single Print]-reservering deze printreservering ook op andere foto's wilt toepassen, selecteert u met <◀▶> de gewenste foto's.
More (▼)	Voor het instellen van het aantal prints en andere eigenschappen van de nu weergegeven foto, en of u deze wilt printen of niet. Hoe u dat doet, leest u in "Printgegevens instellen" in de volgende paragraaf.

Printgegevens instellen

Selecteert of u printgegevens zoals de datum en het tijdstip of de bestandsnaam op de foto wilt afdrukken. Als de printfunctie ingesteld is op [All Print] en [Option Set] geselecteerd is, verschijnt de volgende optie.

	Voor het instellen van het aantal prints.
Date	Print de datum en het tijdstip die bij de foto zijn opgeslagen.
File Name	Print de bestandsnaam die bij het beeld is opgeslagen.
	Snijdt het beeld uit voor het printen. Gebruik de regelaar om de grootte van de uitsnede te kiezen en ▲ ▼ <▶> om de uitsnede te positioneren.

2 Als u de foto's die u wilt printen en de printgegevens hebt ingesteld, selecteert u [Print] en drukt u op **OK**.

- Om te stoppen en het printen te annuleren, drukt u op **OK**. Om het afdrukken te hervatten, selecteert u [Continue].

■ Printen annuleren

Om het printen te annuleren, markeert u [Cancel] en drukt u op **OK**. Houd er rekening mee dat wijzigingen aan de printorder verloren gaan; om het printen te annuleren en terug te keren naar de vorige stap, waar u wijzigingen kunt aanbrengen aan de huidige printorder, drukt u op **MENU**.

5 Camera aansluiten op een computer

De computersoftware installeren

■ Windows

1 Plaats de meegeleverde cd in een cd-rom-station.

Windows XP

- Er verschijnt een "Setup"-dialoogvenster.

Windows Vista/Windows 7/Windows 8

- Er verschijnt een Autorun-dialoogvenster. Klik op "OLYMPUS Setup" om het "Setup"-dialoogvenster weer te geven.



⚠ Let op

- Als het dialoogvenster "Setup" niet wordt weergegeven, selecteert u "My Computer" (Windows XP) of "Computer" (Windows Vista/Windows 7) in het startmenu. Dubbelklik op het pictogram CD-ROM (OLYMPUS Setup) om het venster "OLYMPUS Setup" te openen, en dubbelklik vervolgens op "LAUNCHER.EXE".
- Als een dialoogvenster "User Account Control" verschijnt, klikt u op "Yes" of "Continue".

2 Volg de instructies op het scherm van uw computer.

⚠ Let op

- Als niets wordt weergegeven op het scherm van de camera nadat de camera met de computer werd verbonden, kan de batterij leeg zijn. Gebruik een volledig opgeladen batterij.

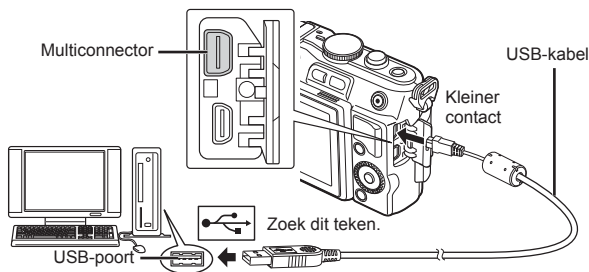

⚠ Let op

- Wanneer de camera via USB aangesloten is op een ander apparaat, verschijnt een bericht om een verbindingstype te kiezen. Selecteer [Storage].

3 Registreer uw Olympus-product.

- Klik op de knop "Registration" en volg de instructies op het scherm.

4 Installeer OLYMPUS Viewer 3.

- Controleer de systeemvereisten voor u met de installatie begint.
- Klik op de knop "OLYMPUS Viewer 3" en volg de instructies op het scherm om de software te installeren.

Besturingssysteem	Windows XP (Service Pack 2 of later)/Windows Vista/ Windows 7/Windows 8
Processor	Pentium 4 1,3 GHz of beter (Core2Duo 2,13 GHz of beter vereist voor films)
RAM-geheugen	1 GB of meer (2 GB of meer aanbevolen)
Vrije ruimte op de harde schijf	3 GB of meer
Monitorinstellingen	1024×768 pixels of meer Minimaal 65.536 kleuren (16.770.000 kleuren aanbevolen)

- Zie online-help voor informatie over het gebruik van de software.

■ Macintosh

1 Plaats de meegeleverde cd in een cd-rom-station.

- De inhoud van de schijf moet automatisch worden weergegeven in de Finder. Als dit niet het geval is, dubbelklikt u op het cd-pictogram op het bureaublad.
- Dubbelklikt u op het pictogram "Setup" om het dialoogvenster "Setup" weer te geven.



2 Installeer OLYMPUS Viewer 3.

- Controleer de systeemvereisten voor u met de installatie begint.
- Klik op de knop "OLYMPUS Viewer 3" en volg de instructies op het scherm om de software te installeren.



Besturingssysteem	Mac OS X v10.5 – v10.8
Processor	Intel Core Solo/Duo 1,5 GHz of beter (Core2Duo 2 GHz of beter vereist voor films)
RAM-geheugen	1 GB of meer (2 GB of meer aanbevolen)
Vrije ruimte op de harde schijf	3 GB of meer
Monitorinstellingen	1024×768 pixels of meer Minimaal 32.000 kleuren (16.770.000 kleuren aanbevolen)

- Andere talen kunt u kiezen in het taalkeuzevak. Voor meer informatie over het gebruik van de software, raadpleegt u de online-help.

Foto's naar een computer kopiëren zonder OLYMPUS Viewer 3

Uw camera voldoet aan de normen voor USB Mass Storage Class. U kunt beelden overbrengen naar een computer door de camera met de meegeleverde USB-kabel op een computer aan te sluiten. De volgende besturingssystemen ondersteunen de USB-aansluiting:

Windows: Windows XP Home Edition/
Windows XP Professional/
Windows Vista/Windows 7/Windows 8

Macintosh: Mac OS X v.10.3 of latere versie

- 1 Schakel de camera uit en sluit deze aan op de computer.
 - De plaats van de USB-poort is afhankelijk van het soort computer. Voor details raadpleegt u de handleiding van de computer.

- 2 Schakel de camera in.
 - Het scherm voor het selecteren van de USB-verbinding wordt weergegeven.

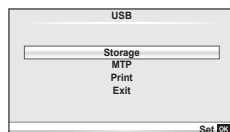

- 3 Selecteer met Δ ∇ de optie [Storage]. Druk op \odot .

- 4 De computer herkent de camera als een nieuw apparaat.

Let op

- Als u Windows Photo Gallery voor Windows Vista, Windows 7 of Windows 8 gebruikt, selecteert u [MTP] in stap 3.
- In de volgende werkomgevingen is een geslaagde gegevensoverdracht niet gegarandeerd, ook niet als de computer is uitgerust met een USB-poort.
 - Computers met nieuw geïnstalleerde USB-poort met uitbreidingskaart, enzovoort.
 - Computers zonder een af fabriek geïnstalleerd besturingssysteem en zelfgebouwde computers
- De bedieningselementen van de camera kunnen niet worden gebruikt terwijl de camera verbonden is met een computer.
- Als het dialoogvenster uit stap 2 niet wordt weergegeven wanneer de camera wordt aangesloten aan een computer, selecteert u [Auto] voor [USB Mode] (Blz. 75) in de custom-menu's van de camera.

Fotografeertips en -informatie

De camera schakelt niet in, zelfs niet als batterijen zijn geplaatst

De batterij is niet volledig opgeladen

- Laad de batterij op met de oplader.

De batterijen werken tijdelijk niet vanwege een te lage temperatuur

- De batterijprestaties dalen bij lage temperaturen. Verwijder de batterij en warm deze op door hem een tijdje in uw zak te houden.

Er wordt geen opname gemaakt als de ontspanknop wordt ingedrukt

De camera is automatisch uitgeschakeld

- De camera wordt automatisch in de sluimerstand geschakeld om de batterij minder te belasten als er geen handelingen worden uitgevoerd gedurende de opgegeven tijd.  [Sleep] (Blz. 75)
Als er gedurende een ingestelde tijd (5 minuten) geen handelingen worden uitgevoerd nadat de camera overgeschakeld is naar de sluimerstand, wordt de camera automatisch uitgeschakeld.

De flitser wordt opgeladen

- Op de monitor knippert het symbool  als de batterij wordt opgeladen. Wacht tot het knipperen stopt en druk dan op de ontspanknop.

Kan niet scherpstellen

- De camera kan niet scherpstellen op onderwerpen die zich te dicht bij de camera bevinden of die niet geschikt zijn voor automatisch scherpstellen (het AF-bevestigingsteken knippert op de monitor). Vergroot de afstand tot het onderwerp of stel scherp op een onderwerp met veel contrast op dezelfde afstand van de camera als het gewenste onderwerp, kadreer de foto en maak de opname.

Onderwerpen waarop de camera moeilijk kan scherpstellen

Het kan moeilijk zijn om met autofocus in de volgende situaties scherp te stellen.

AF-teken knippert. Deze onderwerpen worden niet scherpgesteld.



Object met weinig contrast



Extreem fel licht in het midden van het beeld

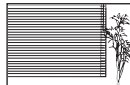

Onderwerp zonder verticale lijnen

AF-teken gaat branden maar het onderwerp is niet scherpgesteld.



Onderwerpen op verschillende afstanden

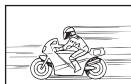

Snel bewegende objecten



Het onderwerp valt niet binnen het AF-gebied

Ruisonderdrukking is geactiveerd

- Met name bij nachtelijke opnamen gebruikt u lange sluitertijden en kan in de opnamen beeldruis verschijnen. De camera activeert de ruisonderdrukking na het fotograferen met lange sluitertijden. Tijdens dit proces niet fotograferen. U kunt [Noise Reduct.] op [Off] zetten.  [Noise Reduct.] (Blz. 76)

Het aantal AF-kaders is gereduceerd

Het aantal en de grootte van de AF-kaders is afhankelijk van de breedte-hoogteverhouding, de instelling voor groepsdoelen en de optie die werd geselecteerd voor [Digital Tele-converter].

De datum en tijd zijn niet ingesteld

De camera wordt gebruikt met de instellingen van het moment van aanschaf

- De datum en tijd van de camera is niet ingesteld bij aanschaf. Stel de datum en tijd in voordat u de camera gebruikt.  "Datum en tijd instellen" (Blz. 16)

De batterij is uit de camera verwijderd

- De datum en tijd worden naar de standaardinstellingen af fabriek hersteld als ongeveer 1 dag geen batterij in de camera zit. Deze instellingen kunnen eerder verloren gaan als de batterij maar gedurende een korte tijd in de camera heeft gezeten. Controleer, voordat u belangrijke foto's gaat maken, of de juiste datum en tijd zijn ingesteld.

De ingestelde functies worden weer op de standaard fabrieksinstellingen gezet

Als u de functieknop verraait of de camera uitschakelt in een andere fotografeerstand dan **P**, **A**, **S** of **M**, worden functies waaraan wijzigingen werden aangebracht, hersteld naar de standaard fabrieksinstellingen.

Gemaakte foto's zien er witachtig uit

Dit kan gebeuren als de foto met tegenlicht of semitegenlicht gemaakt is. Dit wordt veroorzaakt door het verschijnsel dat lichtverstrooiing of lichtspiegeling wordt genoemd. Bedenk zoveel mogelijk een compositie waarbij een sterke lichtbron niet in het beeld wordt opgenomen. Een lichtvlek kan zelfs optreden als een lichtbron niet in het beeld aanwezig is. Gebruik een zonnekap om de lens tegen de lichtbron af te schermen. Als een zonnekap niet helpt, gebruikt u uw hand om de lens tegen het licht af te schermen.

 "Verwisselbare lenzen" (Blz. 107)

Onbekende heldere puntjes verschijnen op het onderwerp van de gemaakte foto

Dit kan worden veroorzaakt door vastgeraakte pixel(s) op het beeldopnemelement.

Voer [Pixel Mapping] uit.

Als het probleem niet is opgelost, herhaalt u Pixel Mapping een paar keer.











 "Pixel Mapping – Controleren van de beeldbewerkingsfuncties" (Blz. 104)









Functies die niet vanuit menu's geselecteerd kunnen worden

Het is mogelijk dat sommige functies niet geselecteerd kunnen worden vanuit de menu's als de pendelknop gebruikt wordt.

- Functies die niet ingesteld kunnen worden met de huidige stand Fotograferen.
- Functies die niet ingesteld kunnen worden vanwege een functie die al is ingesteld: Combinatie van [] en [Noise Reduct.], enz.

Foutcodes

Aanduiding op monitor	Mogelijke oorzaak	Oplossing
 No Card	U hebt geen kaart in de camera geplaatst of de kaart wordt niet herkend.	Plaats de kaart in de camera, of plaats een andere kaart.
 Card Error	Er is een probleem met de kaart.	Plaats de kaart opnieuw in de camera. Blijft het probleem bestaan, dan moet u de kaart formatteren. Als de kaart niet geformatteerd kan worden, kan dit niet gebruikt worden.
 Write Protect	Opslaan op deze kaart is niet toegestaan.	De schrijfbeveiliging van de kaart staat op "LOCK". Verschuif de schakelaar. ()
 Card Full	<ul style="list-style-type: none"> De kaart is vol. Er kunnen geen foto's meer worden genomen of er kan geen informatie, zoals printreservering, meer worden opgeslagen. Er is geen plaats op de kaart en printreservering of nieuwe beelden kunnen niet opgeslagen worden. 	Vervang de kaart door een andere of wis overbodige beelden. Breng belangrijke beelden over naar een computer voordat u beelden gaat wissen.
	De kaart kan niet worden gelezen. De kaart is eventueel niet geformatteerd.	<ul style="list-style-type: none"> Selecteer [Clean Card], druk op  en schakel de camera uit. Verwijder de kaart en veeg het metalen contactvlak met een zachte, droge doek schoon. Selecteer [Format] ► [Yes] en druk vervolgens op  om de kaart te formatteren. Bij het formatteren worden alle gegevens op de kaart gewist.
 No Picture	Er zijn geen foto's op de kaart opgeslagen.	De kaart bevat geen foto's. Foto's opslaan en weergeven.
 Picture Error	Er heeft zich een probleem met de geselecteerde foto voorgedaan, waardoor dit beeld met de camera niet kan worden weergegeven. Of het beeld kan met deze camera niet worden weergegeven.	Gebruik de beeldbewerkingssoftware om het beeld op een PC te bekijken. Lukt dat niet, dan is het beeldbestand beschadigd.
 The Image Can't Be Edited	Foto's die met een andere camera zijn genomen kunnen niet met deze camera bewerkt worden.	Gebruik beeldbewerkingssoftware om de foto te bewerken.
 Picture Error	Beelden kunnen niet worden overgezet tussen apparaten die momenteel gegevens ontvangen of verzenden.	Verhoog de beschikbare hoeveelheid geheugen op de kaart door bijvoorbeeld ongewenste beelden te verwijderen, of kies een kleinere bestandsgrootte voor de beelden die u wilt verzenden.

Aanduiding op monitor	Mogelijke oorzaak	Oplossing
 °C/°F		Schakel de camera uit en wacht tot de interne temperatuur gedaald is.
 Internal camera temperature is too high. Please wait for cooling before camera use.	De interne temperatuur van de camera is toegenomen ten gevolge van repeterende opnamen.	Wacht even totdat de camera automatisch wordt uitgeschakeld. Laat de interne temperatuur van de camera afkoelen, voordat u de camera weer in gebruik neemt.
 Battery Empty	De batterij is uitgeput.	Laad de batterij op.
 No Connection	De camera is niet op de juiste wijze verbonden met een computer, printer, HDMI-scherm of ander apparaat.	Sluit de camera opnieuw aan.
 No Paper	De papiervoorraad van de printer is op.	Leg een nieuwe voorraad papier in de printer.
 No Ink	De inktvoorraad van de printer is op.	Vervang de inktcassette in de printer.
 Jammed	Het papier in de printer is vastgelopen.	Haal het papier dat de printer blokkeert uit de printer.
Settings Changed	De papiercassette van de printer is verwijderd of de printer werd bediend, terwijl de instellingen op de camera gemaakt werden.	Bediend de printer niet, terwijl u instellingen op de camera maakt.
 Print Error	Er heeft zich een probleem met de printer en/of de camera voorgedaan.	Schakel camera en printer uit. Controleer de printer en hef eventuele storingen op voordat u beide apparaten weer inschakelt.
 Cannot Print	Het is mogelijk dat foto's die met andere camera's gemaakt zijn, niet vanuit deze camera geprint kunnen worden.	Gebruik een computer om de foto's te printen.
The lens is locked. Please extend the lens.	De lens van de intrekbare lens blijft ingeschoven.	Laat de lens naar buiten komen. (Blz. 13)
Please check the status of a lens.	Er heeft zich een afwijking voorgedaan tussen de camera en de lens.	Schakel de camera uit, controleer de verbinding met de lens en schakel de stroomtoevoer weer in.

De camera schoonmaken en opbergen

Reinigen van de camera

Schakel de camera uit en verwijder de batterij alvorens de camera te reinigen.

Camerahuis:

- Wrijf deze voorzichtig schoon met een zachte doek. Is de camera erg vuil, dan dompelt u de doek in een mild sopje en wringt u de doek goed uit. Wrijf de camera met de vochtige doek goed af en droog hem vervolgens met een droge doek. Heeft u de camera op het strand gebruikt, dan wrijft u hem schoon met een met schoon water bevochtigde en goed uitgewrongen doek.
- Als er vlekken op het oppervlak van de greep komen, veegt u deze weg met een doekje.

Monitor:

- Wrijf deze voorzichtig schoon met een zachte doek.

Lens:

- Verwijder stof van de lens met een in de handel verkrijgbaar blaaskwastje. Wrijf de lens met een lensreinigingsdoekje voorzichtig schoon.

Opslag

- Haal de batterij en de kaart uit de camera als u denkt de camera langere tijd niet te gebruiken. Berg de camera op op een koele, droge, goed geventileerde plaats.
- Plaats van tijd tot tijd de batterijen in de camera en controleer de functies van de camera.
- Verwijder stof en andere vreemde voorwerpen van het huis en de achterkappen voor u ze bevestigt.
- Als er geen lens op de camera zit, kunt u het beste de beschermkap op de camera bevestigen om te voorkomen dat er stof kan binnendringen. Vergeet niet de lenskapjes vooraan en achteraan terug te zetten voor u de lens opbergt.
- Maak de camera na gebruik schoon.
- Niet opslaan bij insectenwerende middelen.

Reinigen en controleren van het beeldopneemelement

Deze camera beschikt over een stofreductiefunctie om ervoor te zorgen dat er geen stof op het beeldopneemelement komt en om stof of vuil van het oppervlak van het beeldopneemelement te verwijderen met ultrasone trillingen. De stofreductie werkt als de camera wordt ingeschakeld.

De stofreductiefunctie werkt op hetzelfde moment als Pixel mapping, dat het beeldopneemelement en het beeldbewerkingscircuit controleert. Omdat de stofreductie elke keer dat de camera aangezet wordt, geactiveerd wordt, moet de camera rechtop gehouden worden voor een effectieve stofreductie.

Let op

- Gebruik geen sterke oplosmiddelen zoals benzine of alcohol of een met chemicaliën behandeld reinigingsdoekje.
- Berg de camera niet op in ruimtes waar met chemicaliën gewerkt wordt, om de camera te beschermen tegen roest.
- Laat u de camera met een vuile lens liggen, dan kan schimmelvorming op de lens optreden.
- Controleer alle onderdelen van de camera als u hem langere tijd niet heeft gebruikt. Maak een proefopname om te controleren dat de camera naar behoren werkt, voordat u belangrijke foto's maakt.

Pixel Mapping – Controleren van de beeldbewerkingsfuncties

Met de functie Pixel Mapping kan de camera het beeldopneemelement en de beeldbewerkingsfuncties controleren en bijstellen. Als u de monitor heeft gebruikt of continu foto's gemaakt heeft, wacht dan minstens één minuut voordat u de functie pixel mapping gebruikt om er zeker van te zijn dat de functie correct werkt.

- 1 Selecteer [Pixel Mapping] in het  Custom Menu (Blz. 79), op het tabblad .
 - 2 Druk op  en druk vervolgens op .
- Tijdens het controleren van de beeldbewerkingsfuncties geeft de [Busy]-balk in het monitorbeeld de voortgang weer. Als het controleren van de beeldbewerkingsfuncties afgesloten is, verschijnt het menu weer.

Let op

- Als u tijdens het controleren van de beeldbewerkingsfuncties de camera uitschakelt, begint u opnieuw vanaf stap 1.

7 Batterij en oplader

Batterij en oplader

- Gebruik één enkele Olympus lithium-ionbatterij. Gebruik alleen originele oplaadbare batterijen van OLYMPUS.
- Het verbruik van de camera varieert aanzienlijk, afhankelijk van het gebruik en andere omstandigheden.
- Aangezien de volgende functies veel energie verbruiken, zelfs zonder fotograferen, zal de batterij snel leeg zijn.
 - Het vaak half indrukken van de ontspanknop in de stand Fotograferen waardoor de autofocus herhaaldelijk wordt ingeschakeld.
 - Langdurig weergeven van beelden op de monitor.
 - Als de camera op een computer of printer aangesloten is.
- Als u een lege batterij gebruikt, kan de camera eventueel uitschakelen zonder dat de waarschuwing "batterij bijna leeg" verschijnt.
- Op het moment van aanschaf is deze batterij niet volledig opgeladen. Laad de batterij voor gebruik op met de meegeleverde oplader.
- De normaal laadtijd met het meegeleverde oplader bedraagt ongeveer 3 uur 30 minuten (schatting).
- Gebruik geen laadapparaten die niet speciaal bedoeld zijn voor gebruik met de meegeleverde batterij, en gebruik geen batterijen die niet speciaal bedoeld zijn voor gebruik met de meegeleverde oplader.

Let op

- Er bestaat ontploffingsgevaar als de batterij wordt vervangen door een verkeerd type batterij. Doe gebruikte batterijen weg volgens de instructies "Voorzorgsmaatregelen bij de omgang met batterijen" (Blz. 126).

Uw oplader in het buitenland gebruiken

- De oplader kan wereldwijd in de meeste elektrische bronnen thuis worden gebruikt binnen het bereik 100 V tot 240 V AC (50/60 Hz). Afhankelijk van uw land of regio kan het stopcontact echter anders gevormd zijn waardoor de oplader een verloopstuk nodig heeft. Vraag naar de details bij uw plaatselijke elektriciteitszaak of reisagentschap.
- Gebruik geen in de handel verkrijgbare reisadapters omdat de oplader dan eventueel niet goed functioneert.

Toepasbare geheugenkaarten

In deze handleiding worden alle opslagapparaten "kaarten" genoemd. De volgende soorten SD-geheugenkaarten (in de handel verkrijgbaar) kunnen met deze camera worden gebruikt: SD, SDHC, SDXC, Eye-Fi en FlashAir (met functie voor draadloos LAN). Kijk voor de meest actuele informatie op de Olympus-website.



Schrijfbeveiligingsschakelaar van SD-kaart

Het SD-kaart is voorzien van een schrijfbeveiligingsschakelaar. Als u deze schakelaar naar "LOCK" zet, kunt u geen gegevens naar de kaart schrijven of ervan wissen en kunt u de kaart niet formatteren. Zet de schakelaar weer in de ontgrendelpositie om naar de kaart te kunnen schrijven.

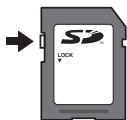

! Let op

- De gegevens op de kaart zullen niet compleet worden gewist, zelfs niet na het formatteren van de kaart of het wissen van de gegevens. Indien u de kaart wegdoet, dient u het te vernietigen om verspreiding van persoonlijke informatie te voorkomen.
- "FlashAir"-kaarten kunnen niet worden geformateerd. Gebruik de met de FlashAir-kaart meegeleverde software om de kaart te formatteren.
- Gebruik de FlashAir- of Eye-Fi-kaart overeenkomstig de wetten en voorschriften van het land waar de camera wordt gebruikt. Verwijder de FlashAir- of Eye-Fi-kaart uit de camera of schakel de kaartfuncties uit in vliegtuigen en op andere locaties waar het gebruik ervan verboden is. (Via de optie Connection to Smartphone (Blz. 70), custom-menu [Eye-Fi] (Blz. 80))
- De FlashAir- of Eye-Fi-kaart kan heet worden tijdens het gebruik.
- Wanneer een FlashAir- of Eye-Fi-kaart wordt gebruikt, kan de batterij sneller leeglopen.
- Wanneer een FlashAir- of Eye-Fi-kaart wordt gebruikt, werkt de camera mogelijk trager.
- Als u de schrijfbeveiligingsschakelaar van een FlashAir-kaart in de stand "LOCK" stelt, kunt u de draadloze LAN niet gebruiken.

9 Verwisselbare lenzen

Kies een lens volgens het motief en uw creatieve bedoeling. Gebruik lenzen die uitsluitend bedoeld zijn voor het Micro Four Thirds-systeem en voorzien zijn van het label M. ZUIKO DIGITAL of het rechts weergegeven symbool.



Met een adapter kunt u ook Four Thirds- en OM-lenzen gebruiken.

! Let op

- Bij het bevestigen of verwijderen van het de beschermkap of de lens kunt u de lensvatting het beste naar beneden laten wijzen. Hiermee voorkomt u dat er stofjes en dergelijke in de camera terecht kunnen komen.
- Op stoffige plaatsen kunt u beter nooit de beschermkap verwijderen of de lens verwisselen.
- Richt met de lens op de camera, de lens nooit op de zon. Dit kan camerastoringen en zelfs brand veroorzaken omdat het zonlicht door de lens gebundeld wordt zoals bij een vergrootglas.
- Zorg dat u de beschermkap van de camera en de achterkap van de lens niet kwijtraakt.
- Als er geen lens op de camera zit, kunt u het beste de beschermkap op de camera bevestigen om te voorkomen dat er stof kan binnendringen.

M.ZUIKO DIGITAL lensspecificaties

■ Namen van onderdelen

- 1 Voorkap van de lens
- 2 Filtervatting
- 3 Scherpstelring
- 4 Zoomring (alleen zoomlenzen)
- 5 Index lensvatting
- 6 Achterkap van de lens
- 7 Elektrische contacten
- 8 UNLOCK-schakelaar (alleen intrekbare lenzen)
- 9 Decoratieve ring (alleen sommige lenzen, te verwijderen wanneer een zonnekap wordt aangebracht)

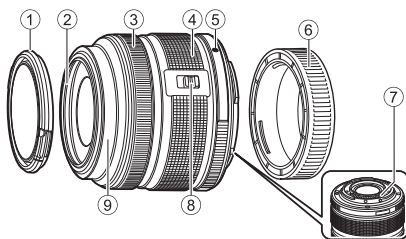

■ Krachtige zoomlenzen met macrofuncties gebruiken (ED12-50mm f3.5-6.3EZ)

De lensactivering wordt bepaald door de positie van de zoomring.

MACRO-knop

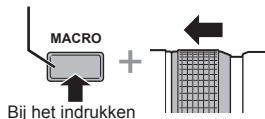

Bij het indrukken

MACRO

Zoomring

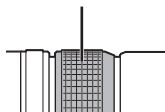

E-ZOOM

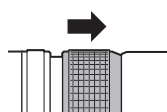

M-ZOOM

E-ZOOM (elektrische zoom)	Draai de zoomring voor een krachtige zoom. Hoe ver u draait bepaalt de zoomsnelheid.
M-ZOOM (handmatige zoom)	Draai de zoomring om in- en uit te zoomen.
MACRO (macrofotografie)	Om foto's te maken van onderwerpen op een afstand van 0,2 tot 0,5 m, drukt u op de knop MACRO en schuift u de zoomring vooruit. Zoom is niet beschikbaar.

- De rol van de **L-Fn**-knop kan worden geselecteerd in het custom-menu van de camera.

■ Snapshot scherpstellen (17 mm f1.8, ED12 mm f2.0)

Schuif de scherpstelring in de richting van de pijl om de scherpstelmethode te wijzigen.

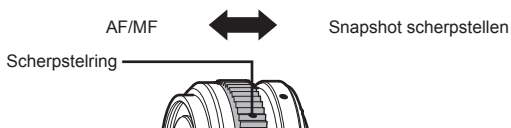

Bij het scherpstellen voor de snapshot wordt een afstand ingesteld met de scherpstelring, op basis van de afstand tot het object. De camera stelt scherp met een scherptediepte die correspondeert met de ingestelde diafragma waarde.

- Het wordt aangeraden om het diafragma in te stellen op minimaal F5.6.
- U kunt een foto maken met de geselecteerde afstandswaarde, ongeacht of de AF-stand is ingeschakeld.

■ Lenskapinstelling (BCL-1580)

Gebruik het hendeltje voor handmatig scherpstellen om de lensafdekking te openen en sluiten en stel scherp tussen oneindig en close-up.

- Er is geen datacommunicatie tussen de camera en de lens.
- Bepaalde functies van de camera kunnen niet worden gebruikt.
- Stel de brandpuntsafstand in op 15 mm voor de beste beeldstabilisatie.

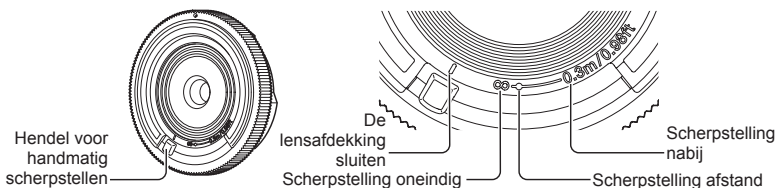

■ Lens- en cameracombinaties

Lens	Camera	Koppeling	AF	Metering
Micro Four Thirds-lens	Micro Four Thirds-camera	Ja	Ja	Ja
Four Thirds-lens		Koppeling mogelijk met lensvattingadapter	Ja*1	Ja
OM-lenzen			Nee	Ja*2
Micro Four Thirds-lens	Four Thirds-camera	Nee	Nee	Nee

*1 [C-AF] en [C-AF+TR] van [AF Mode] kunnen niet worden gebruikt.

*2 Een nauwkeurige lichtmeting is niet mogelijk.

■ Belangrijkste lensgegevens

Items	14-42 mm f3.5-5.6 II R	ED40-150mm f4.0-5.6R	ED14-150mm f4.0-5.6
Lensvatting	Micro Four Thirds-lensvatting		
Brandpuntsafstand	14 – 42 mm	40 – 150 mm	40 – 150 mm
Max. diafragma	f/3.5 – 5.6	f/4.0 – 5.6	f/4.0 – 5.6
Beeldhoek	75° – 29°	30,3° – 8,2°	75° – 8,2°
Configuratie van de lens	7 groepen, 8 lenzen	10 groepen, 13 lenzen	11 groepen, 15 lenzen
Irisinstelling	f/3.5 – 22	f/4.0 – 22	f/4.0 – 22
Scherpstelbereik (Brandpuntsafstand)	0,25 m – ∞ (14 – 19 mm) 0,3 m – ∞ (20 – 42 mm)	0,9 m – ∞	0,5 m – ∞
Scherpstelinstelling	AF/MF wisseling		
Gewicht (exclusief kapjes)	113 g	190 g	260 g
Afmetingen (Max. diameter × lengte)	ø56,5 × 50 mm	ø63,5 × 83 mm	ø63,5 × 83 mm
Diameter filtervatting	37 mm	58 mm	58 mm
Zonnekap	LH-40	LH-61D	LH-61C

Items	ED12-50mm f3.5-6.3EZ	17 mm f1.8	BCL-1580 (15 mm f8)
Lensvatting	Micro Four Thirds-lensvatting		
Brandpuntsafstand	12 – 50 mm	17 mm	15 mm
Max. diafragma	f/3.5 – 6.3	f/1.8	f/8
Beeldhoek	84° – 24°	64°	72°
Configuratie van de lens	9 groepen, 10 lenzen	6 groepen, 9 lenzen	3 groepen, 3 lenzen
Irisinstelling	f/3.5 – 22	f/1.8 – 22	Vast ingesteld op f/8
Scherpstelbereik (Brandpuntsafstand)	0,35 m – ∞ 0,2 m – 0,5 m (macrostand)	0,25 m – ∞	0,30 m – ∞
Scherpstelinstelling	AF/MF wisseling	AF/MF, snapshotscherp- stelling	MF
Gewicht (exclusief kapjes)	212 g	120 g	22 g
Afmetingen (Max. diameter × lengte)	ø57 × 83 mm	ø57,5 × 35,5 mm	ø56 × 9 mm
Diameter filtervatting	52 mm	46 mm	–
Zonnekap	LH-55B	LH-48B	–

! Let op

- De randen van foto's zouden afgesneden kunnen worden als er meer dan één filter gebruikt wordt of als er een dik filter wordt gebruikt.

Beeldkwaliteit en bestandsgrootte/het aantal foto's dat kan worden opgeslagen

De in de tabel aangegeven bestandsgrootte geldt bij benadering voor bestanden met een breedte-hoogteverhouding van 4:3.

Beeldkwaliteit	Aantal pixels (Pixel Count)	Compressie	Bestandsindeling	Bestands-grootte (MB)	Aantal stilstaande beelden dat kan worden opgeslagen*
RAW	4608×3456	Verliesvrije compressie	ORF	Ca. 17	41
LSF		1/2,7		Ca. 11	79
LF		1/4		Ca. 7,5	114
LN		1/8		Ca. 3,5	248
LB		1/12		Ca. 2,4	369
MSF	3200×2400	1/2,7	JPEG	Ca. 5,6	155
MF		1/4		Ca. 3,4	257
MN		1/8		Ca. 1,7	508
MB		1/12		Ca. 1,2	753
MSF		1/2,7		Ca. 3,2	271
MF	2560×1920	1/4		Ca. 2,2	398
MN		1/8		Ca. 1,1	782
MB		1/12		Ca. 0,8	1.151
MSF		1/2,7		Ca. 1,8	476
MF		1/4		Ca. 1,3	701
MN	1920×1440	1/8		Ca. 0,7	1.356
MB		1/12		Ca. 0,5	1.968
MSF		1/2,7		Ca. 1,3	678
MF		1/4		Ca. 0,9	984
MN		1/8		Ca. 0,5	1.906
MB	1600×1200	1/12		Ca. 0,4	2.653
MSF		1/2,7		Ca. 0,9	1.034
SF		1/4		Ca. 0,6	1.488
SN		1/8		Ca. 0,4	2.773
SB		1/12		Ca. 0,3	3.813
MSF	1280×960	1/2,7		Ca. 0,6	1.564
SF		1/4		Ca. 0,4	2.260
SN		1/8		Ca. 0,3	4.068
SB		1/12		Ca. 0,2	5.547
MSF		1024×768		1/2,7	Ca. 0,3
SF	1/4		Ca. 0,2	5.085	
SN	1/8		Ca. 0,2	7.627	
SB	1/12		Ca. 0,1	10.170	
MSF	640×480		1/2,7		
SF		1/4			
SN		1/8			
SB		1/12			
MSF					

*Bij een SD-kaart van 1 GB.

! Let op

- Het aantal stilstaande beelden dat kan worden opgeslagen, is afhankelijk van het onderwerp, eventueel opgegeven printreserveringen en andere factoren. In bepaalde gevallen verandert het aantal stilstaande beelden dat kan worden opgeslagen op de monitor niet, ook niet als u nieuwe foto's maakt of opgeslagen beelden wist.
- De werkelijke bestandsgrootte is afhankelijk van het onderwerp.
- Het maximale weergegeven aantal stilstaande beelden dat kan worden opgeslagen is 9999.
- Voor de beschikbare opnametijden voor films raadpleegt u de Olympus-website.

Afzonderlijk verkocht toebehoren gebruiken

Elektronische zoeker (VF-4)

De VF-4 elektronische zoeker schakelt automatisch in wanneer u daar doorheen kijkt. Als de zoeker is ingeschakeld, is de weergave op de cameramonitor uitgeschakeld. Met behulp van de menu-instellingen kunt u selecteren of automatisch moet worden gewisseld tussen de zoeker en de monitor. Houd er rekening mee dat menu's en andere instellingsinformatie nog wel worden weergegeven op de monitor als de zoeker is ingeschakeld.

! Let op

- In de volgende gevallen schakelt de zoeker mogelijk niet automatisch uit:
Tijdens de sluimerstand/tijdens het opnemen van film, 3D, meervoudige belichting, live bulb, live time, enz./wanneer de ontspanknop half wordt ingedrukt/wanneer monitor wordt verwijderd
- De zoeker schakelt mogelijk ook niet automatisch in als u door de zoeker kijkt met een bril op, of bij fel zonlicht. Wijzigen naar handmatige instellingen.

■ Een elektronische zoeker bevestigen en verwijderen

Verwijder de connectorkap terwijl u op het ontgrendelknopje drukt. Druk vervolgens het flitsschoen-dekseltje naar binnen totdat dit niet verder kan.

- Om te verwijderen, schakelt u de camera uit en verwijdert u de zoeker terwijl u het ontgrendelknopje indrukt.

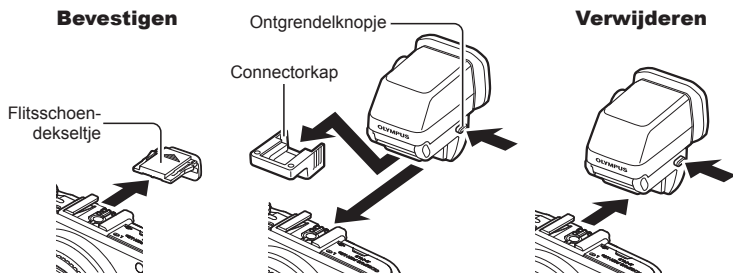

■ Een dioptrieregelaar gebruiken







Schakel de camera in en plaats vervolgens de dioptrieregelaar in een stand waardoor een beeld zichtbaar is in de zoeker.

- U kunt de hoek instellen tot een maximum van 90°.



■ Handmatig schakelen tussen de monitor en de zoeker

Zet de automatische schakelaar op Off. Met de knop  op de externe zoeker kunt u nu schakelen.

- 1 Selecteer in het  Accessoirepoortmenu de optie  [EVF] en druk op .
- 2 Selecteer [EVF Auto Switch] en druk op 
 - U kunt dit menu ook weergeven door de knop  op de VF-4 ingedrukt te houden.
- 3 Selecteer [Off] en druk op 
 - Druk op  op de externe zoeker om te wisselen tussen weergave op de zoeker en op de monitor.

■ Belangrijkste technische gegevens (VF-4)

Pixelweergave	Ongeveer 2.360.000 punten
Beeldhoek	100%
Vergroting van zoeker	Ongeveer 1,48 (-1 m ⁻¹ 50 mm lens/oneindig)
Oogpunt	Ongeveer 21 mm (-1 m ⁻¹) (vanaf de achterkant van de zoekerlens)
Instelbereik dioptrieregelaar	-4,0 tot +2,0 m ⁻¹
Bec	42 g (0,09 lb) (zonder connectorkap)
Afmetingen	30,4 mm (W) × 48,2 mm (H) × 47,8 mm (D) (1,2" × 1,9" × 1,9")

Let op

- Draag de camera nooit door alleen de zoeker vast te houden.
- Zorg ervoor dat de zoeker niet wordt blootgesteld aan direct zonlicht dat binnendringt door de zoekerlens.

Een externe flitser gebruiken die werd ontworpen voor gebruik met deze camera

Bij deze camera kunt u een van de afzonderlijk verkochte externe flitsers gebruiken om een flitser te verkrijgen die aangepast is aan uw wensen. De externe flitsers communiceren met de camera, zodat u de flitserfuncties van de camera kunt uitbreiden met andere flitserfuncties zoals TTL-AUTO en Super FP. Monteer een voor deze camera geschikte externe flitser op de flitschoen van de camera. U kunt de flitser ook bevestigen op de bevestigingspunt op de camera met behulp van de flitskabel (optioneel). Raadpleeg hiervoor ook de documentatie die geleverd is bij de externe flitser. De bovenste limiet van de sluitertijd is 1/200 sec. bij gebruik van een flitser.



Beschikbare functies bij gebruik van externe flitsers

Optionele flitser	Flitsregeling	RG (richtgetal) (ISO100)	RC-functie
FL-600R	TTL-AUTO, AUTO, MANUAL, FP TTL AUTO, FP MANUAL	RG36 (85mm*) RG20 (24mm*)	✓
FL-300R	TTL-AUTO, MANUAL	RG20 (28mm*)	✓
FL-14	TTL-AUTO, AUTO, MANUAL	RG14 (28mm*)	–
RF-11	TTL-AUTO, MANUAL	RG11	–
TF-22		RG22	–

* De brandpuntsafstand van de lens die gebruikt kan worden (35-mm equivalent).

Flitserfotografie met draadloze afstandsbediening

U kunt een externe flitser die bestemd is voor gebruik met deze camera en beschikt over een afstandsbedieningsstand gebruiken voor draadloze flitserfotografie. De camera kan de meegeleverde flitser en externe flitsers in maximaal drie groepen aansturen. Raadpleeg de handleidingen die geleverd zijn bij de externe flitsers voor meer informatie.

- 1 Zet de externe flitsers in de RC-stand en plaats ze zoals u wenst.
 - Schakel de externe flitsers in, druk op de knop MODE en selecteer de RC-stand.
 - Selecteer een kanaal en groep voor elke externe flitser.
- 2 Selecteer [On] voor [ RC Mode] in  2 Fotografeermenu 2 (Blz. 115).
 - Het LV-superbedieningspaneel schakelt over naar de RC-flitsstand
 - U kunt een weergave van het LV-superbedieningspaneel kiezen door herhaaldelijk op de knop **INFO** te drukken.
 - Selecteer een flitsstand (merk op dat rode ogen onderdrukken niet beschikbaar is in de RC-stand).

3 Pas de instellingen voor elke groep aan in het LV-superbedieningspaneel.

Groep

- Selecteer de flitserfunctie en pas de flitssterkte afzonderlijk aan voor elke groep. Voor de MANUAL-functie selecteert u de flitssterkte.

Pas de instelling aan voor de flitser van de camera.

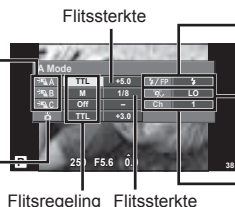

Normale flitser/Super FP-flitser

- Selecteer Normaal flitsen of Super FP-flitsen.

Communicatie-lichtniveau

- Zet de lichtsterkte van het communicatiesignaal op [HI], [MID] of [LO].

Kanaal

- Zet het communicatiekanaal op hetzelfde kanaal dat u op de flitser gebruikt.

4 Bevestig de meegeleverde flitser en klap de flitserkop omhoog.

- Nadat u heeft gecontroleerd of de ingebouwde en externe flitsers opgeladen zijn, maakt u een proefopname.

■ Bedieningsbereik van de draadloze flitser

Plaats de draadloze flitsers met de afstandsbedieningssensor gericht naar de camera. Op de afbeelding hiernaast wordt het bereik (bij benadering) weergegeven waarbinnen de flitsers kunnen worden geplaatst. Het werkelijke bedieningsbereik varieert afhankelijk van de plaatselijke omstandigheden.

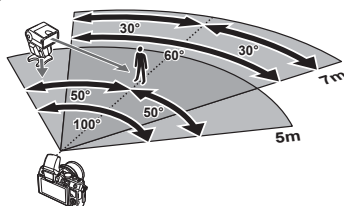

! Let op

- Het is aan te bevelen één groep van maximaal drie externe flitsers te gebruiken.
- Externe flitsers kunnen niet langer dan 4 seconden worden gebruikt voor trage synchronisatie met tweede sluitergordijn of voor anti-shock-belichtingen.
- Als het onderwerp zich te dicht bij de camera bevindt, kunnen de stuurflitsen van de meegeleverde flitser de belichting beïnvloeden (dit effect kan worden beperkt door de intensiteit van de meegeleverde flitser te verminderen met bijvoorbeeld een diffuser).
- De bovenste limiet van het synchronisatiemoment van de flitser is 1/160 sec. wanneer de flitser wordt gebruikt via afstandsbediening.

Andere externe flitsers

Houd rekening met het volgende wanneer u een flitser van een andere fabrikant op de flitserschoen van de camera bevestigt:

- Als u een verouderde flitser bevestigt die een stroom van meer dan 24V doorgeeft aan het contactpunt van de flitserschoen van de camera, zal dit de camera beschadigen.
- Als u een flitser aansluit op de camera met contactpunten die niet beantwoorden aan de Olympus-specificaties, kan dit de camera eveneens beschadigen.
- Gebruik dergelijke flitsers alleen met de camera in de fotografeerstand **M** bij sluitertijden langer dan 1/160 sec. en bij een andere ISO-instelling dan [Auto].
- De flitsregeling kan alleen worden uitgevoerd door de flitser handmatig in te stellen op de ISO-gevoeligheid en de diafragma waarde die geselecteerd zijn met de camera. De helderheid van de flitser kan worden geregeld door de ISO-gevoeligheid of het diafragma aan te passen.
- Gebruik een flitser met een verlichtingshoek die geschikt is voor de lens. De verlichtingshoek wordt meestal uitgedrukt in 35 mm equivalent brandpuntsafstand









Menulijst

*1: Kan worden toegevoegd aan [Myset].

*2: Standaard kan worden hersteld door [Full] voor [Reset] te selecteren.

*3: Standaard kan worden hersteld door [Basic] voor [Reset] te selecteren.

Shooting Menu

Tabblad	Funcie	Standaard	*1	*2	*3			
	Card Setup	—				59		
	Reset/Myset	—		✓		59		
	Picture Mode	 Natural	✓	✓	✓	48		
		Still Picture	 N	✓	✓	✓	52	
		Movie	MOV FullHD@30					
	Image Aspect	4:3	✓	✓	✓	51		
	Digital Tele-converter	Off	✓	✓	✓	66		
		<input type="checkbox"/>	✓	✓	✓	35		
	Image Stabilizer	S-IS1	✓	✓	✓	47		
		M-IS2	✓	✓	✓			
	Bracketing	AE BKT	Off	✓	✓	✓	63	
		WB BKT	A-B				Off	63
			G-M					
		FL BKT	Off				63	
		ISO BKT	Off				64	
		ART BKT	Off				64	
	HDR BKT	Off	64					
	Multiple Exposure	Frame	Off	✓	✓	64		
		Auto Gain	Off					
		Overlay	Off					
	Time Lapse Settings	Frame	Off	✓	✓	65		
		Frame	99					
		Start Waiting Frame	0:00:01					
		Interval Time	0:00:01					
Time Lapse Movie		Off						
 RC Mode	Off	✓	✓	✓	113			

10

Informatie/Azonderlijk verkocht toebehoren

▶ Playback Menu

Tabblad	Functie		Standaard	*1	*2	*3		
		Start	—				42	
		BGM	Melancholy		✓	✓		
		Effect	Fade		✓	✓		
		Slide	All		✓	✓		
		Slide Interval	3sec		✓			
		Movie Interval	Short		✓			
			On		✓	✓	67	
	Edit	Sel. Image	RAW Data Edit	—				67
			JPEG Edit	—				68
				—				69
		Image Overlay	—				69	
		—				92		
Reset Protect		—				69		
Connection to Smartphone		—				70		

ƒ Setup-menu

Tabblad	Functie		Standaard	*1	*2	*3	
ƒ			—				16
		*	—				71
			±0, ±0, Vivid		✓	✓	71
	Rec View		0.5 sec	✓	✓	✓	71
	/ Menu Display	Menu Display	Off		✓		71
		Menu Display	Off				
	Firmware		—				71

* Instellingen verschillen afhankelijk van het land waar de camera is gekocht.

Custom Menu

Tabblad	Functie		Standaard	*1	*2	*3		
		AF/MF					73	
		AF Mode	Still Picture	S-AF	✓	✓		✓
		Movie	C-AF					
	Full-time AF		Off	✓	✓	✓		
	AEL/AFL		S-AF	mode1	✓	✓		✓
			C-AF	mode2				
			MF	mode1				
	Reset Lens		On		✓	✓		
	BULB/TIME Focusing		On		✓	✓		
	Focus Ring				✓	✓		
	MF Assist		Off		✓	✓		
	Set Home				✓	✓		
	AF Illuminat.		On		✓	✓		
Face Priority				✓	✓			

Tabblad	Funcctie	Standaard	*1	*2	*3		
	Knop/schakelaar						
	Button Function	Function					73
		Function	REC				
		Function					
		Function		✓	✓		
		Function	Direct Function				
		Function	AF Stop				
	Dial Function	P					74
		A	FNr.	✓	✓		
		S	Shutter				
		M	Shutter				
	Dial Direction	Exposure	Dial1	✓	✓		74
		Menu	Dial1				
	Lock		On	✓	✓		
	Mode Dial Function		Off		✓		
	Release/						
	Rls Priority S	Off	✓	✓	✓	74	
	Rls Priority C	On	✓	✓	✓		
	L fps	3fps	✓	✓	✓		
	H fps	8fps	✓	✓	✓		
	+ IS Off	On	✓	✓			
	Lens I.S. Priority	Off	✓	✓	✓		
Release Lag-Time	Normal		✓				
	Disp()/PC						
	HDMI	HDMI Out	1080i		✓		74
		HDMI Control	Off		✓		
	Video Out		—				
	Control Settings	iAUTO	Live Guide		✓		
		P/A/S/M	Live Control		✓		
		ART	Art Menu		✓		
		SCN	Scene Menu		✓		
	/Info Settings	Info	Image Only, Overall	✓	✓	✓	
		LV-Info	Image Only,	✓	✓		
		Settings	25, Calendar	✓	✓		
	Displayed Grid		Off	✓	✓		
	Picture Mode Settings		On	✓	✓		
	Histogram Settings	Highlight	255				75
		Shadow	0		✓		
Mode Guide		On		✓			
Live View Boost		Off	✓	✓	✓		
Frame Rate		Normal	✓	✓	✓		
Art LV Mode		mode1	✓	✓			
Flicker reduction		Auto		✓			
LV Close Up Mode		mode1		✓			
Close Up Mode		mode1		✓			
Backlit LCD		Hold	✓	✓	✓		
Sleep		1 min	✓	✓	✓		
		On	✓	✓	✓		
USB Mode		Auto		✓	✓		

Tabblad	Funcctie	Standaard	*1	*2	*3	
	Exp//ISO					
	EV Step	1/3EV	✓	✓	✓	76
	Noise Reduct.	Auto	✓	✓	✓	
	Noise Filter	Standard	✓	✓	✓	
	ISO	Auto	✓	✓	✓	
	ISO Step	1/3EV	✓	✓	✓	
	ISO-Auto Set	High Limit: 1600 Standard: 200	✓	✓	✓	
	ISO-Auto	P/A/S	✓	✓		
	Metering		✓	✓	✓	
	AEL Metering	Auto	✓	✓	✓	
	BULB/TIME Timer	8 min	✓	✓	✓	
	Live BULB	Off	✓	✓		
Live TIME	1 sec	✓	✓			
Anti-Shock [Off	✓	✓	✓		
	Custom					
	X-Sync.	1/250	✓	✓	✓	77
	Slow Limit	1/60	✓	✓	✓	
	+	Off	✓	✓	✓	
	Color/WB					
	Set	—	✓	✓	✓	77
	Pixel Count	Middle 2560×1920 Small 1280×960	✓	✓	✓	
	Shading Comp.	Off	✓	✓	✓	
	WB	Auto A:0, G:0	✓	✓	✓	
	All	All Set — All Reset —	✓	✓	✓	78
	Auto Keep Warm Color	On	✓	✓	✓	
	+WB	WB Auto	✓	✓	✓	
	Color Space	sRGB	✓	✓	✓	
	Record/Erase					
	Quick Erase	Off	✓	✓	✓	78
	RAW+JPEG Erase	RAW+JPEG	✓	✓	✓	
	File Name	Reset		✓		
	Edit Filename	Off		✓		
	Priority	No	✓	✓	✓	
	dpi Settings	350 dpi		✓		
	Copyright Settings	Copyright Info Off Artist Name — Copyright Name —		✓		79
	Movie					
	Mode	P		✓		79
	Movie	On	✓	✓	✓	
	Movie Effect	Off		✓		
	Wind Noise Reduction	Off		✓		
	Recording Volume	Standard		✓		

Tabblad	Funcie	Standaard	*1	*2	*3		
	Utility						
	Pixel Mapping		—				79
	Exposure Shift		±0	✓	✓		
	Warning Level		±0		✓		80
	Level Adjust		—				
	Touch Screen Settings		On	✓	✓		
Eye-Fi		On		✓			

Accessory Port Menu

Tabblad	Funcie	Standaard	*1	*2	*3		
	OLYMPUS PENPAL Share						
	Please Wait		—				89, 90
	Address Book	Address List	—				90
		Search Timer	30 sec		✓		
		New Pairing	—				
	My OLYMPUS PENPAL		—				91
	Picture Send Size		Size 1: Small		✓		
	OLYMPUS PENPAL Album						
	Copy All		—				91
	Reset Protect		—				
	Album Mem. Usage		—				
	Album Mem. Setup		—				
	Picture Copy Size		Size 2: Medium		✓		
	Electronic Viewfinder						
	EVF Adjust		±0, ±0		✓	✓	91
EVF Auto Switch		On		✓		91	

Technische gegevens

■ Camera

Soort camera	
Soort camera	Digitale camera met verwisselbaar "Micro Four Thirds"-standaardlenssysteem
Lens	M.Zuiko Digital, Micro Four Thirds-lens
Lensvatting	Micro Four Thirds-lensvatting
Equivalenten brandpuntsafstand op een kleinbeeldcamera (35 mm)	Ca. tweemaal de brandpuntsafstand van de lens
Beeldopneemelement	
Soort camera	4/3" Live MOS-sensor
Totaal aantal pixels	Ongeveer 17.200.000 pixels
Aantal effectieve pixels	Ongeveer 16.050.000 pixels
Schermgrootte	17,3 mm (H) × 13,0 mm (V)
Breedte-hoogteverhouding	1,33 (4:3)
Live bekijken	
Sensor	Gebruikt Live MOS-sensor
Beeldhoek	100%
Monitor	
Soort camera	3.0" TFT kleuren-LCD, Vari-angle (Omhg: ongev. 170°, Omlg: ongev. 65°), touchscreen
Totaal aantal pixels	Ongeveer 460.000 punten (breedte-hoogteverhouding 16:9)
Sluiter	
Soort camera	Automatische spleetsluiter
Sluiter	1/4000 – 60 sec., bulbfotografie, tijdfotografie
Autofocus	
Soort camera	Detectiesysteem beeldcontrast
Scherpstellingspunten	35 punten
Selectie van scherpstelpunt	Auto, Optioneel
Belichtingsregeling	
Lichtmeetsysteem	TTL-lichtmeetsysteem (imager-lichtmeting) Digitale ESP-meting/Lichtmeting met nadruk op het centrum/Spotmeting
Meetbereik	EV 0 – 20 (Digitale ESP-meting/Lichtmeting met nadruk op het centrum/Spotmeting)
Fotofuncties	AUTO : iAUTO/ P : Program AE (Programma-aanpassing mogelijk)/ A : Diafragmavoorkeuze AE/ S : Sluitertijdvoorkeuze AE/ M : Handmatig/ ART : Kunstfilter/ SCN : Scene/ SO : Film
ISO-gevoeligheid	LOW, 200 – 25600 (1/3, 1 EV stap)
Belichtingscorrectie	±3EV (1/3, 1/2, 1 EV stap)
Witbalans	
Soort camera	Beeldopneemelement
Functie-instelling	Auto/Vooraf ingestelde WB (7 instellingen)/Voorkeursinstelling WB/WB met één knop
Opnemen	
Opslagmedium	SD, SDHC, SDXC, Eye-Fi en FlashAir (met functie voor draadloos LAN) UHS-I-compatibel
Opslagstelsel	Digitaal opslagstelsel, JPEG (in overeenstemming met Design Rule for Camera File system (DCF)), RAW-gegevens, MP-indeling
Compatibel met de normen	Exif 2.3, Digital Print Order Format (DPOF), PRINT Image Matching III, PictBridge
Geluid bij stilstaande beelden	Wave-indeling
Videobeelden	MPEG-4 AVC/H.264/Motion JPEG
Audio	Stereo, PCM 48 kHz
Beelden weergeven	
Weergaveformaat	Enkelbeeldweergave/Gezoomd weergeven/Indexweergave/Kalenderweergave

Aandrijving	
Sluiterfunctie	Enkelbeeldopnamen/Repeterende opnamen/Zelfontspanner
Repeterende opnamen	Tot 8 fps (☐H)
Zelfontspanner	Vertragingstijd: 12 sec./2 sec./Aangepast
Sluimerstand inschakelen:	1 minuut (kan worden aangepast). Uitschakelen: 5 minuten.
Flitser	
Flitsregeling	TTL-AUTO (TTL-voorflitsfunctie)/MANUAL
Synchronisatiesnelheid	1/250 sec. of trager
Externe connector	
Multiconnector (USB-connector, AV-connector)/HDMI-microconnector (type D)/accessoirepoort	
Voeding	
Batterij	Li-ionbatterij ×1
Afmetingen/gewicht	
Afmetingen	110,5 mm (B) × 63,7 mm (H) × 38,2 mm (D) (niet gemeten over uitstekende delen)
Bec	Ca. 325 g (met batterij en kaart)
Gebruiksomgeving	
Temperatuur	0 °C – 40 °C (tijdens bedrijf)/-20 °C – 60 °C (tijdens opslag)
Luchtvochtigheid	30% – 90% (tijdens bedrijf)/10% – 90% (tijdens opslag)

HDMI, het HDMI-logo en High-Definition Multimedia Interface zijn handelsmerken of gedeponeerde handelsmerken van HDMI Licensing LLC.

HDMITM
HIGH-DEFINITION MULTIMEDIA INTERFACE

■ FL-LM1 flitser

Gidsnummer	7 (ISO100-m) (10 (ISO200-m))
Flitshoek	Dekt de beeldhoek van een 14 mm lens (komt overeen met 28 mm in een kleinbeeldcamera)
Afmetingen	Ca. 39,2 mm (B) × 32,2 mm (H) × 43,4 mm (D)
Bec	Ca. 25 g

■ Lithium-ionbatterij

MODELNR.	BLS-5
Soort camera	Herlaadbare lithium-ionbatterij
Nominale spanning	DC 7,2 V
Nominale capaciteit	1150 mAh
Aantal keren laden en ontladen	Ca. 500 keer (afhankelijk van de gebruiksomstandigheden)
Omgevingstemperatuur	0 °C – 40 °C (tijdens laden)
Afmetingen	Ca. 35,5 mm (B) × 12,8 mm (H) × 55 mm (D)
Bec	Ca. 44 g

■ Lithium-ionoplader

MODELNR.	BCS-5
Nominaal ingangsvermogen	AC 100 V – 240 V (50/60 Hz)
Nominaal uitgangsvermogen	DC 8,35 V, 400 mA
Laadtijd	Ca 3 uur 30 minuten (kamertemperatuur)
Omgevingstemperatuur	0 °C – 40 °C (tijdens bedrijf)/ -20 °C – 60 °C (tijdens opslag)
Afmetingen	Ca. 62 mm (B) × 38 mm (H) × 83 mm (D)
Gewicht (zonder AC-kabel)	Ca. 70 g

- De AC-kabel die bij dit apparaat is geleverd, mag alleen met dit apparaat worden gebruikt en niet met andere apparaten. Gebruik geen kabels van andere apparaten met dit apparaat.

WIJZIGINGEN IN TECHNISCHE GEGEVENS ZIJN VOORBEHOUDEN ZONDER VOORAFGAANDE KENNISGEVING OF VERPLICHTING VAN DE ZIJDE VAN DE FABRIKANT.

Systeemoverzicht

Voeding



BLS-5
Li-ionbatterij

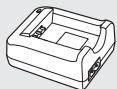

BCS-5
Li-ionbatterijlader

Zoeker



VF-1
Optische zoeker



VF-4
Elektronische zoeker

Bediening op afstand

RM-UC1
Afstandskabel

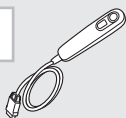

Verbindingskabel

USB-kabel/
AV-kabel/
HDMI-kabel

Camagrapp

MCG-1/MCG-2/
MCG-3PR

Hoes/riem

Schouderriem
Cameras

Onderwater-systeem

Onderwatertas

Geheugenkaart**

SD/SDHC/
SDXC/Eye-Fi/
FlashAir

Software

OLYMPUS Viewer
Digitale fotobeheersoftware

E-PL6

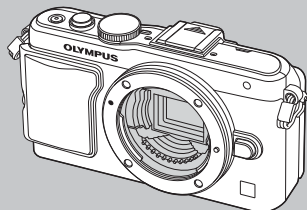

Apparaten op accessoirepoort



OLYMPUS PENPAL PP-1³
Communication Unit

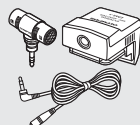

SEMA-1
Microfonset 1

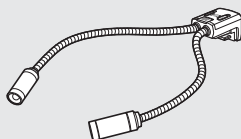

MAL-1
MACRO-
ARMLAMP

*1 Niet alle lenzen kunnen met adapter worden gebruikt. Meer informatie vindt u op de officiële Olympus-website. Merk ook op dat de productie van OM-systeemlenzen is stopgezet.

*2 Voor compatibele lenzen raadpleegt u de officiële Olympus-website.

□ : E-PL6 compatibele producten

■ : In de handel verkrijgbare producten

Kijk voor de meest actuele informatie op de Olympus-website.

Lens



M.ZUIKO DIGITAL ED 12-50mm f3.5-6.3 EZ
M.ZUIKO DIGITAL ED 12 mm f2.0
M.ZUIKO DIGITAL 17mm f1.8
M.ZUIKO DIGITAL 17 mm f2.8
M.ZUIKO DIGITAL 45 mm f1.8
M.ZUIKO DIGITAL ED 75 mm f1.8
M.ZUIKO DIGITAL ED 60 mm f2.8 Macro
M.ZUIKO DIGITAL 14-42 mm f3.5-5.6 II R
M.ZUIKO DIGITAL ED 9-18 mm f4.0-5.6
M.ZUIKO DIGITAL ED 14-150 mm f4.0-5.6
M.ZUIKO DIGITAL ED 40-150 mm f4.0-5.6 R
M.ZUIKO DIGITAL 75-300mm f4.8-6.7 II



MMF-2/MMF-3*1
Four Thirds-adapter



Four Thirds-lenzen



MF-2*1
OM-adapter 2

OM-systeemplenzen

Voorzetlens*2



FCON-P01
Visoog



WCON-P01
Groothoek



MCON-P01
Macro

Flitser

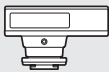

FL-14
Elektronische flitser



FL-600R
Elektronische flitser



FL-300R
Elektronische flitser

SRF-11 Ringflitserset



RF-11*2
Ringflitser

STF-22 Dubbele flitserset

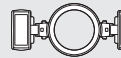

TF-22*2
Dubbele flitser

FC-1 Macroflitsersturing

10

Informatie/Afzonderlijk verkocht toebehoren

*3 De OLYMPUS PENPAL kan alleen worden gebruikt in de regio waar deze werd aangeschaft. Afhankelijk van de regio kan het gebruik ervan een inbreuk betekenen op de voorschriften inzake radiogolven en kan het gebruik onderworpen zijn aan boetes.

*4 Gebruik de SD-kaart met draadloze LAN-functie of de Eye-Fi-kaart overeenkomstig de wetten en voorschriften van het land waar de camera wordt gebruikt.

Belangrijkste accessoires

Four Thirds-lensadapter (MMF-2/MMF-3)

De camera heeft een Four Thirds-lensadapter nodig om Four Thirds-lenzen te bevestigen. Bepaalde functies, zoals automatisch scherpestellen, zijn mogelijk niet beschikbaar.

Afstandsbedieningskabel (RM-UC1)

Wordt gebruikt wanneer een zeer licht beweging van de camera tot onscherpe foto's kan leiden, bijvoorbeeld bij macro- of tijdopnamen. De afstandsbedieningskabel wordt aangesloten op de USB-connector van de camera.

Voorzetlenzen

Voorzetlenzen worden op de cameralens bevestigd om snel en eenvoudig over te schakelen naar fish-eye- of macrofotografie. Op de website van OLYMPUS vindt u meer informatie over de lenzen die u kunt gebruiken.

- Gebruik de geschikte lenskoppeling voor de stand **SCN** (☐, ☐ of ☐).

Macro-armlamp (MAL-1)

Gebruik deze lamp om onderwerpen voor macrofotografie te verlichten, zelfs op afstanden waar met de flitser vignettering zou optreden.

Microfoonset (SEMA-1)

De microfoon kan op een afstand van de camera worden geplaatst om omgevingsgeluiden of geluid van de wind te vermijden. In de handel verkrijgbare microfoons van andere fabrikanten kunnen ook worden gebruikt met het oog op uw creatieve bedoelingen. Het is aan te bevelen het meegeleverde verlengsnoer te gebruiken. (voeding via ø3,5mm stereo-ministekker)

Cameragreep

U kunt de cameragreep vervangen. Om de greep te verwijderen, draait u de greepschroef los.

VEILIGHEIDSMATREGELEN



LET OP

GEVAAR VOOR
ELEKTRISCHE SCHOK
NIET OPENEN



LET OP: OM HET GEVAAR VOOR EEN ELEKTRISCHE SCHOK TE VOORKOMEN, MAG DE BEHUIZING (OF ACHTERKANT) NIET VERWIJDERD WORDEN. IN DE CAMERA BEVINDEN ZICH GEEN ONDERDELEN WAARAAN U ONDERHOUD KUNT VERRICHTEN. LAAT DAT OVER AAN ERKENDE SERVICETECHNICI VAN OLYMPUS.



Een driehoek met daarin een uitroepteken vestigt uw aandacht op belangrijke aanwijzingen in de bij deze camera geleverde documentatie ten aanzien van de bediening en het onderhoud ervan.



GEVAAR

Gebruikt u deze camera zonder acht te slaan op de onder dit symbool verstrekte informatie, dan kan dat ernstige letsels of de dood tot gevolg hebben.



WAARSCHUWING

Gebruikt u deze camera zonder acht te slaan op de onder dit symbool verstrekte informatie, dan kan dat letsels of de dood tot gevolg hebben.



LET OP

Gebruikt u deze camera zonder acht te slaan op de onder dit symbool verstrekte informatie, dan kan dat lichte persoonlijke letsels, schade aan apparatuur, of het verlies van waardevolle gegevens tot gevolg hebben.

WAARSCHUWING!

STEL DE CAMERA, OM GEVAAR VOOR BRAND OF ELEKTRISCHE SCHOK TE VOORKOMEN, NOOIT BLOOT AAN WATER, GEBRUIK DE CAMERA OOK NIET IN OMGEVINGEN MET ZEER HOGE VOCHTIGHEID EN DEMONTEER HEM NIET.

Algemene voorzorgsmaatregelen

Lees alle gebruiksaanwijzingen —

Lees, voordat u het apparaat gaat gebruiken, alle gebruiksaanwijzingen. Bewaar alle gebruiksaanwijzingen en documentatie om deze later nog eens te kunnen raadplegen.

Reinigen — Trek voordat u het apparaat gaat reinigen altijd eerst de stekker uit het stopcontact. Gebruik uitsluitend een vochtige doek om het apparaat te reinigen. Gebruik nooit vloeibare of aerosole reinigingsmiddelen, of welk soort organische oplosmiddel dan ook, om het apparaat te reinigen.

Accessoires — Gebruik voor uw veiligheid en om beschadigingen aan dit product te voorkomen, uitsluitend de door Olympus aanbevolen accessoires.

Water en vocht — Voor de voorzorgsmaatregelen bij het gebruik van weerbestendig uitgevoerde producten raadpleegt u de desbetreffende paragrafen over de weerbestendigheid.

Plaats van opstelling — Bevestig het product op een statief, standaard of beugel om beschadigingen te voorkomen.

Elektrische voedingsbron — Sluit de camera uitsluitend aan op de in de technische gegevens beschreven elektrische voedingsbron.

Vreemde voorwerpen — Steek om persoonlijk letsel te voorkomen, nooit een metalen voorwerp in de camera.

Hitte — Gebruik of berg de camera nooit op in de buurt van een warmtebron zoals een radiator, verwarmingsrooster, kachel of enig ander apparaat of toestel dat warmte ontwikkelt, met inbegrip van stereo-versterkers.

Vorzorgsmaatregelen bij de omgang met het product

⚠ WAARSCHUWING

- Gebruik de camera niet in de buurt van brandbare of explosieve gassen.
- Gebruik de flitser en LED nooit bij personen (zuigelingen, kleine kinderen enz.) die zich dichtbij bevinden.

U moet zich minimaal op 1 m afstand van de gezichten van de te fotograferen personen bevinden. Het te dicht bij de ogen van de te fotograferen personen flitsen kan tijdelijk gezichtsverlies veroorzaken.

- Houd de camera uit de buurt van kleine kinderen, zuigelingen en huisdieren.

Gebruik en berg de camera altijd op buiten het bereik van kleine kinderen en zuigelingen omdat anders de volgende gevaarlijke situaties kunnen ontstaan die ernstig letsel kunnen veroorzaken:

- Verward raken in de riem van de camera, wat verstikking tot gevolg kan hebben.
- Per ongeluk inslikken van de batterijen, kaarten of andere kleine onderdelen.
- Per ongeluk ontsteken van de flitser terwijl ze in de flitser kijken of vlak voor de ogen van andere kinderen.
- Per ongeluk een letsel oplopen door bewegende delen van de camera.
- Kijk met de camera niet recht in de zon of in het licht van sterke lichtbronnen.
- Gebruik en berg de camera niet op in stoffige of vochtige ruimten.
- Dek de flitser, op het moment dat die ontsteekt, niet af met uw hand.

⚠ LET OP

- Bespeurt u in de buurt van de camera ongewone geuren, vreemde geluiden of rook, gebruik de camera dan onmiddellijk niet meer.

Haal de batterijen nooit met blote handen uit de camera omdat u zich dan kunt branden.

- Gebruik de camera niet met natte handen.
- Laat de camera nooit achter op plaatsen waar deze aan extreem hoge temperaturen kan worden blootgesteld.

Doet u dat toch, dan kan daardoor de kwaliteit van bepaalde onderdelen achteruit gaan en in sommige gevallen zelfs brand worden veroorzaakt.

Gebruik de oplader niet als dit is bedoeld (bijvoorbeeld een deken). Hierdoor kan oververhitting en uiteindelijk zelfs brand ontstaan.

- Behandel de camera met zorg om te voorkomen dat u verbrandingen oploopt.

Omdat de camera metalen onderdelen bevat, kan oververhitting ontstaan en kunt u zich branden. Let daarom op het volgende:

- Gebruikt u de camera lang achtereën, dan kan deze heet worden. Hanteert u de camera in deze toestand, dan kan dat een verbranding veroorzaken.
- Op plaatsen waar extreem lage temperaturen kunnen optreden, kan de temperatuur van het camerahuis lager worden dan de omgevingstemperatuur. Draag waar mogelijk handschoenen als u de camera bij lage temperaturen hanteert.
- Wees voorzichtig met de camerariem. Let op de camerariem terwijl u de camera met u meedraagt. De riem kan achter een vreemd voorwerp blijven haken en zo ernstige schade veroorzaken.

Vorzorgsmaatregelen bij de omgang met batterijen

Volg onderstaande belangrijke richtlijnen op om te voorkomen dat batterijen gaan lekken, oververhit raken, ontbranden, exploderen of elektrische schokken of verbrandingen veroorzaken.

⚠ GEVAAR

- De camera gebruikt een door Olympus voorgeschreven lithium-ionbatterij. Laad de batterij op met het voorgeschreven oplader. Gebruik geen andere laders.
- Probeer nooit batterijen te verhitten en gooi ze ook niet in het vuur.
- Tref voorzorgsmaatregelen bij het vervoeren of opbergen van batterijen om te voorkomen dat ze in aanraking komen met metalen objecten, zoals sieraden, pennen, paperclips, enzovoort.
- Bewaar batterijen nooit op een plaats waar ze zullen blootstaan aan felle zon of aan hoge temperaturen, zoals in een warme wagen, nabij een warmtebron enz.
- Volg altijd alle aanwijzingen met betrekking tot het gebruik van batterijen zorgvuldig op, om te voorkomen dat de batterijen gaan lekken of de contacten ervan beschadigd raken. Probeer nooit batterijen uit elkaar te halen of op een of andere manier aan te passen, bijvoorbeeld door er aan te solderen, enzovoort.
- Is batterijvloeistof in uw ogen terecht gekomen, spoel uw ogen dan onmiddellijk overvloedig met schoon, stromend water en raadpleeg onmiddellijk een arts.
- Berg batterijen altijd op buiten het bereik van kleine kinderen. Heeft een kind per ongeluk een batterij doorgeslikt, raadpleeg dan onmiddellijk een arts.

- Als u vaststelt dat de oplader rook, warmte, een ongewoon geluid of een ongewone geur afgeeft, dient u het gebruik onmiddellijk te stoppen en de stekker uit het stopcontact te halen, waarna u contact opneemt met een geautoriseerde distributeur of servicedienst.

⚠ WAARSCHUWING

- Houd batterijen altijd droog.
- Gebruik om te voorkomen dat batterijen gaan lekken, oververhit raken, brand veroorzaken of exploderen, uitsluitend het voor dit product aanbevolen type batterijen.
- Plaats de batterijen voorzichtig, zoals beschreven in de gebruiksaanwijzing, in de camera.
- Indien de oplaadbare batterijen niet binnen de vastgestelde tijd opgeladen zijn, laad de batterijen dan niet verder op en gebruik ze niet meer.
- Gebruik geen batterij die gebarsten of gebroken is.
- Is een batterij gaan lekken, verkleurd of vervormd, of gedraagt de batterij zich op een of andere manier afwijkend, gebruik de camera dan niet meer.
- Als er batterijvloeistof op uw kleding terecht is gekomen, trek het kledingstuk dan uit en spoel het onmiddellijk met schoon, stromend, koud water. Raadpleeg onmiddellijk een arts wanneer de vloeistof met uw huid in aanraking is gekomen.
- Stel batterijen nooit bloot aan zware schokken of ononderbroken trillingen.

⚠ LET OP

- Controleer de batterij voor het opladen altijd op lekkage, verkleuringen, vervormingen of andere afwijkingen.
- Tijdens langdurig gebruik kunnen de batterijen heet worden. Verwijder de batterij nooit onmiddellijk na gebruik van de camera om kleine brandwonden te voorkomen.
- Denk u de camera langere tijd achtereen niet te gebruiken, haal de batterij er dan uit.
- Deze camera gebruikt een door Olympus voorgeschreven lithium-ionbatterij. Gebruik geen ander type batterij. Lees de handleiding voor de batterij zorgvuldig door voor een veilig en juist gebruik.
- Er kan een storing in het contact optreden als de polen van de batterij nat of fettig zijn. Droog de batterij voor gebruik goed met een droge doek.
- Laad de batterij altijd op als deze voor het eerst wordt gebruikt of als deze langere tijd niet gebruikt is.
- Probeer de camera en de reservebatterij zo warm mogelijk te houden, indien de camera wordt gebruikt met batterijvoeding

bij een lage temperatuur. Het is mogelijk dat een batterij die is leeggeraakt bij lage temperaturen, weer herstelt als deze de kamertemperatuur aanneemt.

- Het aantal foto's dat u kunt maken, is afhankelijk van de lichtomstandigheden of van de batterij.
- Schaf voldoende reservebatterijen aan, voordat u een lange reis maakt, met name als u naar het buitenland gaat. Het is mogelijk dat het aanbevolen type batterij in het buitenland niet verkrijgbaar is.
- Wanneer de camera gedurende lange tijd niet zal worden gebruikt, dient u deze op een koele plaats op te bergen.
- Zorg ervoor dat de batterijen gerecycled worden om de natuurlijke hulpbronnen te ontzien. Zorg er bij de afvoer van lege batterijen voor, dat de polen zijn afgedekt en neem altijd de plaatselijke voorschriften en regelgeving in acht.

Let op de werkomgeving

- Om de uiterst precieze technologie in dit product te beschermen, mag u de camera nooit achterlaten op de volgende plaatsen, ongeacht of u de camera op die plaatsen gebruikt of bewaart:
 - Plaatsen waar de temperatuur en/of vochtigheid hoog zijn of onderworpen zijn aan extreme schommelingen. In direct zonlicht, op het strand, in een afgesloten wagen of nabij andere warmtebronnen (kachel, radiator, enz.) of een luchtbevochtiger.
 - In omgevingen met veel zand of stof.
 - In de buurt van brandbare of explosieve voorwerpen.
 - Op natte plaatsen, zoals een badkamer of in de regen. Wanneer producten met weerbestendig ontwerp worden gebruikt, dient u ook de bijbehorende handleidingen te raadplegen.
 - Op plaatsen die blootstaan aan sterke trillingen.
- Laat de camera nooit vallen en stel hem nooit bloot aan zware schokken of trillingen.
- Als de camera op een statief bevestigd is, stelt u de positie van de camera met de statiefkop in. Verdraai de camera niet.
- Richt de camera niet te lang op de zon. Daardoor kan de lens of het sluitergordijn beschadigd raken, kunnen kleurvervalsing of nevenbeelden op het beeldopnamelement optreden en kan zelfs brand ontstaan.
- Laat de elektrische contacten van de camera en verwisselbare lenzen ongemoeid. Denk eraan het kapje erop te doen als u de lens verwijdert.

- Haal de batterijen uit de camera als u denkt de camera langere tijd achtereen niet te gebruiken. Kies een koole, droge opbergplaats om condensatie of schimmelvorming in de camera te voorkomen. Is de camera langere tijd opgeborgen geweest, dan schakelt u deze in en controleert u de juiste werking door de ontspanknop in te drukken.
- De camera kan een storing vertonen als deze wordt gebruikt op een plaats die blootstaat aan een magnetisch/elektromagnetisch veld, radiogolven of hoogspanning, bijvoorbeeld nabij een televisietoestel, magnetron, videogame, luidsprekers, grote monitor, tv/radiomast of zendmasten. In dergelijke gevallen schakelt u de camera uit en weer aan voor u hem gebruikt.
- Houd u altijd aan de beperkingen die gesteld zijn aan de omgevingscondities zoals die zijn beschreven in de handleiding van de camera.
- Raak het beeldopneemelement van de camera niet aan en wrijf er niet over.

Monitor

Het display aan de achterzijde van de camera is een LCD-monitor.

- In het onwaarschijnlijke geval dat de monitor breekt, mag u de vloeibare kristallen niet in uw mond steken. Materiaal dat zich vasthecht op uw handen, voeten of kleding moet onmiddellijk worden afgespoeld.
- Langs de onder- en bovenrand van het monitorbeeld kan een heldere band verschijnen, maar dat wijst niet op een defect.
- Kijkt u met de camera schuin naar een object, dan kunnen de contouren van het beeld er op de monitor gerafeld uitzien, maar dat wijst niet op een defect. Met de camera in de stand Weergeven is dit verschijnsel minder opvallend.
- Op plaatsen waar lage temperaturen kunnen optreden kan het enkele momenten duren voordat de monitor oplicht of kunnen tijdelijke kleurverschuivingen optreden. Gebruikt u de camera op extreem koude plaatsen, dan is het goed om de camera tussen de opnamen op een warme plaats op te bergen. Een monitor die slecht presteert als gevolg van lage temperaturen herstelt zich weer zodra de temperatuur weer normale waarden aanneemt.
- De monitor is gemaakt met hoge-precisietechnologie. Er kunnen echter zwarte of lichte punten op de monitor verschijnen. Als gevolg van de karakteristieke eigenschappen van de monitor of van de hoek waaronder u het beeld op de monitor bekijkt, zijn deze punten niet gelijk in kleur en helderheid. Dit is echter normaal en betekent geen storing.

Lens

- Niet onderdompelen in water of nat laten worden.
- Niet laten vallen of geweld op de lens uitoefenen.
- Houd het beweegbare deel van de lens niet vast.
- Raak het lensoppervlak niet direct aan.
- Raak de contactpunten niet direct aan.
- Niet blootstellen aan abrupte temperatuurwijzigingen.

Wettelijke en andere bepalingen

- Olympus geeft geen enkele garantie of waarborg ten aanzien van mogelijke kosten of van winstverwachtingen door rechtmatig gebruik van dit apparaat, of van aanspraken van derden, die voortvloeien uit ondeskundig gebruik van dit apparaat.
- Olympus geeft geen enkele garantie of waarborg ten aanzien van mogelijke kosten of van winstverwachtingen door rechtmatig gebruik van dit apparaat die voortvloeien uit het verloren gaan van beeldgegevens.

Beperkte aansprakelijkheid

- Olympus geeft geen enkele garantie of waarborg, noch uitdrukkelijk noch stilzwijgend aanvaard, ten aanzien van of met betrekking tot de inhoud van dit geschreven materiaal of van de software en kan in geen enkel opzicht aansprakelijk worden gesteld voor enige stilzwijgende waarborg met betrekking tot de verkoopbaarheid of de geschiktheid voor enige specifiek doel of voor enige directe, indirecte, zwaarwegende, bijkomstige of andere schade (met inbegrip van en niet beperkt tot schade door derving van inkomsten of verlies van zakelijke winsten, onderbreking van zakelijke activiteiten en verlies van zakelijke informatie) die voortvloeien uit het gebruik van of niet kunnen gebruiken van het geschreven materiaal of van de software of van de apparatuur. Sommige landen accepteren een dergelijke uitsluiting of beperking op de aansprakelijkheid voor directe of indirecte schade of van de stilzwijgende waarborg niet, zodat de hierboven opgesomde beperkingen mogelijk op uw situatie niet van toepassing zijn.
- Olympus behoudt zich alle rechten van deze handleiding voor.

Waarschuwing

Fotografieren of gebruik van materiaal waarop het auteursrecht van toepassing is kan schending van het auteursrecht betekenen. Olympus aanvaardt geen enkele aansprakelijkheid voor ongeautoriseerd fotografieren, voor het gebruik van de apparatuur of voor handelingen die in strijd zijn met de rechten van belanghebbenden.

Betreffende het copyright

Alle rechten voorbehouden. Niets van dit geschreven materiaal of van deze software mag zonder vooraf verkregen schriftelijke toestemming van Olympus op geen enkele wijze of langs welke elektronische of mechanische weg dan ook, met inbegrip van fotokopieën, het langs elektronische weg vastleggen en het gebruik van informatieopslag en informatiezoeksysteem, worden gebruikt of gereproduceerd. Olympus aanvaardt geen enkele aansprakelijkheid voor de in deze handleiding of in de software besloten informatie, of voor schade die kan voortvloeien uit het gebruik van de in deze handleiding of in de software besloten informatie. Olympus houdt zich het recht voor de uitvoering en de inhoud van deze handleiding te wijzigen zonder voorafgaande kennisgeving of enige verplichting.

FCC-voorschriften

- Storing in radio- en televisieontvangst
Wijzigingen of aanpassingen waarvoor de fabrikant niet uitdrukkelijk toestemming heeft verleend, kunnen het recht van de gebruiker om dit apparaat te gebruiken ongeldig maken. Dit apparaat werd getest en voldoet aan de eisen voor digitale apparatuur van klasse B conform Deel 15 van de FCC-richtlijnen. Deze beperkingen zijn opgesteld om redelijke bescherming te bieden tegen schadelijke interferentie bij een residentiële installatie. Dit apparaat produceert, gebruikt en straalt mogelijk radiofrequentie-energie uit. Indien het apparaat niet wordt geïnstalleerd en gebruikt volgens de instructies, kan dit storende effecten veroorzaken voor radiocommunicatie.

Er wordt echter geen enkele garantie gegeven dat er bij een bepaalde installatie geen storingen optreden. Als dit apparaat radio- en televisieontvangst hinderlijk stoort, wat kan worden bepaald door het apparaat uit en weer in te schakelen, wordt de gebruiker geadviseerd te trachten de storing op te heffen door een of meer van de volgende maatregelen te treffen:

- Richt de ontvangstantenne anders of verplaats deze.
- Vergroot de afstand tussen apparaat en ontvanger.
- Sluit het apparaat aan op een stopcontact van een andere groep dan die waarop de ontvanger is aangesloten.
- Raadpleeg voor hulp de dealer of een ervaren radio / televisie-technicus. Voor het aansluiten van de camera op een computer (PC) mag uitsluitend de door OLYMPUS bij de camera geleverde USB-kabel worden gebruikt.

U dient zich er wel van bewust te zijn dat eventuele onoordeelkundig aangebrachte wijzigingen of modificaties van het apparaat, het recht van de gebruiker om dit apparaat te gebruiken ongeldig maken.

Gebruik uitsluitend een toepassingsgerichte oplaadbare batterij en batterijlader

We adviseren u om uitsluitend de originele toepassingsgerichte oplaadbare batterijen en batterijlader van Olympus bij deze camera te gebruiken.

Het gebruik van niet-originele oplaadbare batterijen en/of batterijlader kan brand of persoonlijk letsel veroorzaken als gevolg van lekken, verhitting, ontbranding of beschadiging van de batterij. Olympus stelt zich niet aansprakelijk voor ongelukken of beschadigingen die voortkomen uit het gebruik van batterijen en/of batterijlader die geen origineel Olympus-accessoire zijn.

Voor klanten in Noord- en Zuid-Amerika

Voor klanten in de VS

Conformiteitsverklaring

Modelnummer : E-PL6

Handelsnaam : OLYMPUS

Verantwoordelijke partij : **OLYMPUS IMAGING AMERICA INC.**

Adres : 3500 Corporate Parkway, P. O. Box 610, Center Valley, PA 18034-0610, VS

Telefoonnummer : 484-896-5000

Getest op naleving van FCC-normen

VOOR THUIS- OF KANTOORGEBRUIK

Dit apparaat is conform Deel 15 van de FCC-richtlijnen. Bediening is afhankelijk van de volgende twee voorwaarden:

- (1) Dit apparaat mag geen hinderlijke storingen veroorzaken.
- (2) Dit apparaat moet elke ontvangen storing accepteren, inclusief storing die onbedoelde bediening kan veroorzaken.

Voor klanten in Canada

Dit digitale apparaat van klasse B voldoet aan Canadian ICES-003.

OLYMPUS WERELDWIJDE BEPERKTE GARANTIE – BEELDAPPARATUUR

Olympus garandeert dat de bijgeleverde Olympus®-beeldapparatuur en Olympus®-accessoires (individueel een "product" genoemd en samen de "producten") vrij zijn van defecten bij normaal gebruik voor een periode van een (1) jaar vanaf de datum van aankoop.

Als een product defect zou raken binnen de garantieperiode van een jaar, dient de klant het defecte product in te leveren bij een servicedienst van Olympus in overeenstemming met de hieronder beschreven procedure (zie "WAT U MOET DOEN WANNEER SERVICE BENODIGD IS").

Olympus zal naar eigen goeddunken het defecte product herstellen, vervangen of aanpassen, gesteld dat het onderzoek gevoerd door Olympus uitwijst dat (a) het defect zich heeft voorgedaan bij een normaal en correct gebruik en (b) het product nog wordt gedekt door de beperkte garantie.

Herstelling, vervanging of aanpassing van defecte producten is de enige verplichting van Olympus en de enige oplossing voor de klant binnen deze garantie.

De klant is aansprakelijk en betaalt voor de verzending van de producten naar de servicedienst van Olympus.

Olympus kan niet verplicht worden om preventief onderhoud, noch installatie, verwijdering of gewoon onderhoud uit te voeren.

Olympus behoudt zich het recht voor om (i) herstellende en/of geschikte gebruikte onderdelen (die voldoen aan de kwaliteitseisen van Olympus) te gebruiken voor reparaties binnen de garantie of enige andere reparaties en (ii) eventuele interne of externe veranderingen door te voeren aan het ontwerp en/of de functies van de producten zonder hiervoor aansprakelijk te kunnen worden gesteld.

ZAKEN DIE NIET DOOR DEZE BEPERKTE GARANTIE WORDEN GEDEKT

Volgende zaken worden niet door deze beperkte garantie of op enige andere manier door Olympus gedekt, expliciet, impliciet of statutair:

- (a) producten en accessoires die niet door Olympus werden geproduceerd en/of niet de 'OLYMPUS'-merknaam dragen (de garantiedekking voor apparaten en accessoires van andere fabrikanten, die door Olympus kunnen worden verdeeld, valt onder de verantwoordelijkheid van de fabrikanten van deze producten en accessoires in overeenstemming met de voorwaarden en duur van de garanties van deze fabrikanten);
- (b) producten die uit elkaar werden gehaald, werden hersteld, werden gewijzigd of aangepast door andere personen dan geautoriseerd servicepersoneel van Olympus, tenzij deze herstellingen door anderen werden uitgevoerd na schriftelijke toestemming van Olympus;
- (c) defecten of schade aan de producten ten gevolge van slijtage, verkeerd gebruik, misbruik, nalatigheid, zand, vloeistoffen, schokken, verkeerde bewaring, niet uitvoeren van gepland onderhoud, batterijlekkage, gebruik van accessoires of verbruiksgoederen van andere producenten dan 'OLYMPUS', of gebruik van de producten in combinatie met apparaten die niet compatibel zijn;
- (d) softwareprogramma's;
- (e) verbruiksgoederen (met inbegrip van maar niet beperkt tot lampen, inkt, papier, films, afdrukken, negatieven, kabels en batterijen); en/of
- (f) Producten die geen geldig geplaatst en geregistreerd Olympus-serienummer hebben, tenzij het om een model gaat waarop Olympus geen serienummers plaatst en registreert.

MET UITZONDERING VAN DE HIERBOVEN VERMELDE BEPERKTE GARANTIE GEEFT OLYMPUS GEEN ENKELE ANDERE GARANTIE OF WAARBORG MET BETREKKING TOT DE PRODUCTEN, ZOWEL DIRECT ALS INDIRECT, EXPLICIET OF IMPLICIET, OF TEN GEVOLGE VAN EEN OF ANDERE WET, VOORSCHRIFT, COMMERCIEEL GEBRUIK OF ANDERSZINS, INCLUSIEF MAAR NIET BEPERKT TOT ELKE GARANTIE INZAKE GESCHIKTHEID, DUURZAAMHEID, ONTWERP, WERKING OF TOESTAND VAN DE PRODUCTEN (OF DELEN ERVAN) OF DE VERKOOPBAARHEID VAN DE PRODUCTEN OF HUN GESCHIKTHEID VOOR EEN BEPAALD DOEL, OF MET BETREKKING TOT DE INBREUK OP EEN PATENT, AUTEURSRECHT OF ANDER EIGENDOMSRECHT DAT HIERIN WORDT GEBRUIKT OF IS INBEGREPEN.

ALS BEPAALDE IMPLICIETE GARANTIES GELDEN TEN GEVOLGE VAN EEN BEPAALDE WETGEVING, WORDEN DEZE QUA DUUR BEPERKT TOT DE DUUR VAN DE BEPERKTE GARANTIE.

HET IS MOGELIJK DAT SOMMIGE STATEN EEN VERWERPING VAN AANSPRAKELIJKHEID OF EEN BEPERKING VAN DE GARANTIES EN/OF EEN BEPERKING INZAKE AANSPRAKELIJKHEID NIET ERKENNEN. IN VOORKOMEND GEVAL ZIJN DE BOVENSTAANDE VERWERPINGEN VAN AANSPRAKELIJKHEID EN UITSLUITINGEN MOGELIJK NIET VAN TOEPASSING.

HET IS BOVENDIEN MOGELIJK DAT DE GEBRUIKER BEROEP KAN DOEN OP ANDERE EN/OF BIJKOMENDE RECHTEN EN MIDDELEN DIE VARIËREN VAN STAAT TOT STAAT.

DE KLANT ERKENT EN GAAT ERMEE AKKOORD DAT OLYMPUS NIET AANSPRAKELIJK KAN WORDEN GESTELD VOOR EVENTUELE SCHADE DIE DE GEBRUIKER OPLOOPT TEN GEVOLGE VAN EEN VERTRAAGDE LEVERING, FALEN VAN HET PRODUCT, HET ONTWERP, DE SELECTIE OF DE PRODUCTIE VAN HET PRODUCT, BEELD- OF GEGEVENSVERLIES OF BESCHADIGING, OF TEN GEVOLGE VAN ENIGE ANDERE OORZAAK, OM HET EVEN OF ER AANSPRAKELIJKHEID WORDT AANGEHAALD TEN GEVOLGE VAN CONTRACTBREUK, ONGELDIGHEID (MET INBEGRIJF VAN NALATIGHEID EN STRIKTE PRODUCTAANSPRAKELIJKHEID) OF ANDERS. OLYMPUS KAN IN GEEN GEVAL AANSPRAKELIJK WORDEN GESTELD VOOR ENIGE INDIRECTE, TOEVALLIGE, GEVOLG-OF SPECIALE SCHADE (MET INBEGRIJF VAN MAAR NIET BEPERKT TOT WINSTDERIVING OF VERLIES VAN GEBRUIK), LOSSTAAND VAN HET FEIT OF OLYMPUS AL DAN NIET OP DE HOOGTE IS OF ZOU MOETEN ZIJN VAN

DE MOGELIJKHEID TOT DERGELIJK VERLIES OF DERGELIJK SCHADE.

Garanties en waarborgen die door om het even welke persoon werden gegeven, met inbegrip van maar niet beperkt tot dealers, vertegenwoordigers, verkopers of agenten van Olympus, die niet overeenstemmen of in tegenstrijd zijn met de bepalingen van deze beperkte garantie, zijn niet bindend voor Olympus tenzij deze schriftelijk werden opgesteld en goedgekeurd door een gemachtigde vertegenwoordiger van Olympus.

Deze beperkte garantie is de volledige en exclusieve garantieverklaring waartoe Olympus zich verbindt met betrekking tot de producten en zal alle voorafgaande en gelijktijdige mondelinge of schriftelijke overeenkomsten, akkoorden, voorstellen en communicaties inzake dit onderwerp vervangen.

Deze beperkte garantie geldt uitsluitend voor de oorspronkelijke klant en kan niet worden overgedragen of doorverwezen.

WAT U MOET DOEN WANNEER SERVICE BENODIGD IS

De gebruiker moet eventuele beeld- of andere opgeslagen gegevens op het product overdragen naar een ander beeld- of gegevensopslagmedium en/of eventuele films verwijderen uit het product vooraleer dit naar Olympus te verzenden voor service.

OLYMPUS IS IN GEEN GEVAL VERANTWOORDELIJK VOOR HET OPSLAAN, BEWAREN OF ONDERHOUDEN VAN EVENTUELE BEELD- OF ANDERE GEGEVENS OPGESLAGEN OP EEN PRODUCT DAT WERD ONTVANGEN VOOR SERVICE OF OP EEN FILM DIE IS ACHTERGEBLEVEN IN EEN PRODUCT DAT WERD ONTVANGEN VOOR SERVICE, NOCH KAN OLYMPUS AANSPRAKELIJK WORDEN GESTELD VOOR ENIGE SCHADE IN HET GEVAL VAN BEELD- OF GEGEVENSVERLIES TIJDENS DE SERVICE (INCLUSIEF MAAR NIET BEPERKT TOT DIRECTE, INDIRECTE, TOEVALLIGE, GEVOLG-OF SPECIALE SCHADE, WINSTDERIVING OF VERLIES VAN GEBRUIK), LOSSTAAND VAN HET FEIT OF OLYMPUS AL DAN NIET OP DE HOOGTE IS OF ZOU MOETEN ZIJN VAN DE MOGELIJKHEID TOT DERGELIJK VERLIES OF DERGELIJK SCHADE.

Verpak het product zorgvuldig en gebruik hiervoor voldoende opvulling om schade tijdens de verzending te vermijden, en bezorg het product aan de geautoriseerde Olympus-dealer die u het product heeft verkocht of verzend het product gefrankeerd en verzekerd naar een van de servicediensten van Olympus.

Wanneer u producten terugzendt voor service, moet het pakket de volgende zaken bevatten:

- 1 De originele bon met de datum en plaats van aankoop.
- 2 Een kopie van deze beperkte garantie **waarop het serienummer staat vermeld dat overeenstemt met het serienummer op het product** (tenzij het om een model gaat waarop Olympus geen serienummers plaatst en registreert).
- 3 Een gedetailleerde omschrijving van het probleem.
- 4 Voorbeeldafdrukken, negatieven, digitale afdrukken (of bestanden op een schijf) indien beschikbaar en indien deze verband houden met het probleem.

Wanneer de service voltooid is, wordt het product gefrankeerd naar u teruggestuurd.

WAARHEEN KUNT U HET PRODUCT VERZENDEN VOOR SERVICE

Zie 'WERELDWIJDE GARANTIE' voor de dichtstbijzijnde servicedienst.

INTERNATIONALE GARANTIESERVICE

Een internationale garantieservice is beschikbaar onder deze garantie.

Voor klanten in Europa



Het waarmark "CE" garandeert dat dit product voldoet aan de richtlijnen van de EU (Europese Unie) wat betreft veiligheid, gezondheid, milieubehoud en persoonlijke veiligheid van de gebruiker. Apparaten met het keurmerk 'CE' zijn bedoeld voor de Europese markt.

Dit symbool [een doorgekruiste rolcontainer WEEE Annex IV] geeft aan dat oude elektrische en elektronische apparatuur apart wordt ingezameld in landen die zijn aangesloten bij de EU.

Gooi uw oude apparatuur niet bij het huisvuil.

Volg de in uw land geldende afvalrichtlijnen wanneer u dit product weggooit.

Dit symbool [een doorgekruiste rolcontainer volgens Richtlijn 2006/66/EG bijlage II] geeft aan dat in de EU-landen afgedankte batterijen apart moeten worden ingezameld.

Gooi oude batterijen niet bij het huisvuil.

Volg de in uw land geldende afvalrichtlijnen wanneer u oude batterijen weggooit.



Waarborgbepalingen

- 1 Indien dit product gebreken vertoont, hoewel het op de juiste wijze gebruikt wordt (in overeenstemming met de meegeleverde documentatie Voorzichtig gebruik en gebruiksaanwijzingen), tijdens de geldende nationale garantietermijn en als het werd aangeschaft bij een geautoriseerde Olympus-dealer binnen het zakengebied van Olympus Europa Holding GmbH zoals bepaald op de website: <http://www.olympus.com>, wordt dit product gerepareerd of, naar Olympus' keuze, kosteloos vervangen. Voor aanspraak op deze garantie dient de klant, voor het einde van de geldende nationale garantietermijn, het product binnen te brengen bij de dealer waar het product aangeschaft is of iedere andere servicedienst van Olympus binnen het zakengebied van Olympus Europa Holding GmbH zoals bepaald op de website: <http://www.olympus.com>. Tijdens de wereldwijde garantietermijn van één jaar kan de klant het product terugbrengen naar iedere servicedienst van Olympus. Let erop dat niet in alle landen een dergelijke servicedienst van Olympus gevestigd is.
- 2 De klant dient het product op eigen risico naar de dealer of de geautoriseerde servicedienst van Olympus te brengen en hij draagt zelf de kosten die ontstaan bij het transport van het product.

Garantiebepalingen

- 1 OLYMPUS IMAGING CORP., 2951 Ishikawamachi, Hachioji-shi, Tokyo 192-8507, Japan verleent een wereldwijde garantie van 1 jaar. Deze wereldwijde garantie moet worden aangeboden bij een geautoriseerde servicedienst van Olympus voor een herstelling onder deze garantievoorwaarden kan worden uitgevoerd. Deze garantie is enkel geldig als het Garantiecertificaat en het aankoopbewijs worden aangeboden aan de servicedienst van Olympus. Merk op dat deze garantie een aanvulling vormt op en geen invloed heeft op de hierboven vermelde wettelijke rechten van de klant.
- 2 Deze garantie geldt niet in onderstaande gevallen. De klant is zelf verantwoordelijk voor de reparatiekosten, zelfs indien deze gebreken optreden tijdens de hierboven vermelde garantietermijn.
 - (a) Elk gebrek dat optreedt wegens onoordeelkundig gebruik (zoals handelingen die niet worden genoemd in Voorzichtig gebruik of andere delen van de gebruiksaanwijzing, etc.)
 - (b) Elk gebrek dat optreedt wegens een reparatie, wijziging, reiniging, etc. die niet is uitgevoerd door Olympus of een geautoriseerde servicedienst van Olympus.

- (c) Gebreken of beschadigingen die ontstaan bij het transporteren, door vallen, stoten, etc. na aankoop van het product.
 - (d) Gebreken of beschadigingen die ontstaan door een brand, aardbeving, overstroming, blikseminslag, andere natuurrampen, milieuvervuiling en onregelmatige spanningsbronnen.
 - (e) Elk gebrek dat optreedt wegens onzorgvuldige of ongeschikte opslag (zoals opbergen op een plaats die is blootgesteld aan hoge temperaturen en relatieve vochtigheid, nabij insectenwerende middelen zoals naftaleen of schadelijke stoffen, etc.), ondeskundig onderhoud, etc.
 - (f) Elk gebrek dat optreedt wegens lege batterijen, etc.
 - (g) Elk gebrek dat ontstaat doordat zand, modder, etc. in de behuizing van het product is gekomen.
 - (h) Indien de garantieverklaring niet wordt meegeleverd met het product.
 - (i) Indien de garantieverklaring op een of andere wijze gewijzigd wordt met betrekking tot het jaar, de maand en de datum van aankoop, de naam van de klant, de naam van de dealer, en het serienummer.
 - (j) Indien geen bewijs van aankoop bij deze garantieverklaring gevoegd wordt.
- 3 Deze garantie is uitsluitend op het product van toepassing; de garantie is niet van toepassing op ieder ander toebehoren, zoals de behuizing, de camerariem, het lenskapje en de batterijen.
 - 4 Olympus' enige verplichting onder deze garantie is beperkt tot het repareren of vervangen van het product. Iedere verplichting onder de garantie voor verlies of beschadiging, indirect of voortvloeiend, op enigerlei wijze opgelopen door de klant vanwege een gebrek in het product, en met name alle soorten verlies of schade veroorzaakt in lenzen, fotorolletjes, andere uitrusting of toebehoren dat bij het product hoort of ieder soort verlies dat het resultaat is van een vertraagde reparatie of gegevensverlies, is uitgesloten. Deze bepalingen hebben geen invloed op de wettelijke dwingende regelgeving.

Opmerkingen met betrekking tot het onderhoud onder garantie

- 1 Deze garantie geldt uitsluitend, indien de garantieverklaring naar behoren is ingevuld door Olympus of een geautoriseerde dealer of indien andere documenten voldoende

bewijskrachtig zijn. Controleer daarom of uw naam, de naam van de dealer, het serienummer en het jaar, de maand en datum van aankoop volledig zijn ingevuld, of dat de originele factuur of de bon (met vermelding van de naam van de dealer, de datum van aankoop en het producttype) aan deze garantieverklaring is toegevoegd. Olympus behoudt zich het recht voor om kostenloze dienstverlening te weigeren, indien noch de garantieverklaring volledig is ingevuld, noch het bovengenoemde document toegevoegd is of indien de informatie die daar in staat onvolledig of niet leesbaar is.

- 2 Aangezien deze garantieverklaring niet nogmaals verstrekt wordt, dient deze op een veilige plek bewaard te worden.
 - Raadpleeg de lijst op de website: <http://www.olympus.com> voor het geautoriseerde, internationale servicenetwerk van Olympus.

Handelsmerken

- Microsoft en Windows zijn gedeponeerde handelsmerken van Microsoft Corporation.
- Macintosh is een handelsmerk van Apple Inc.
- Het SDXC-logo is een handelsmerk van SD-3C, LLC.
- Eye-Fi is een handelsmerk van Eye-Fi, Inc.
- FlashAir is een handelsmerk van Toshiba Corporation.
- De functie 'Shadow Adjustment Technology' bevat gepatenteerde technologieën van Apical Limited.



- Overgangstechnologie voor diashows geleverd door HI Corporation.
- Alle andere genoemde bedrijfs- en productnamen zijn gedeponeerde handelsmerken en/of handelsmerken van de betreffende rechthebbenden.
- Micro Four Thirds en het Micro Four Thirds-logo zijn handelsmerken of gedeponeerde handelsmerken van OLYMPUS IMAGING Corporation in Japan, de Verenigde Staten, de lidstaten van de Europese Unie, en andere landen.
- Met 'PENPAL' wordt OLYMPUS PENPAL bedoeld.
- De in deze handleiding genoemde normen voor camera bestandssystemen zijn de door de Japan Electronics and Information Technology Industries Association (JEITA) opgestelde "Design Rule for Camera File System / DCF"-normen.

THIS PRODUCT IS LICENSED UNDER THE AVC PATENT PORTFOLIO LICENSE FOR THE PERSONAL AND NONCOMMERCIAL USE OF A CONSUMER TO (i) ENCODE VIDEO IN COMPLIANCE WITH THE AVC STANDARD ("AVC VIDEO") AND/OR (ii) DECODE AVC VIDEO THAT WAS ENCODED BY A CONSUMER ENGAGED IN A PERSONAL AND NON-COMMERCIAL ACTIVITY AND/OR WAS OBTAINED FROM A VIDEO PROVIDER LICENSED TO PROVIDE AVC VIDEO. NO LICENSE IS GRANTED OR SHALL BE IMPLIED FOR ANY OTHER USE. ADDITIONAL INFORMATION MAY BE OBTAINED FROM MPEG LA, L.L.C. SEE [HTTP://WWW.MPEGLA.COM](http://www.mpegla.com)

Index

Symbolen

RC-stand.....	113
(Taal wijzigen).....	71
Menu Display.....	71, 72
Set Home.....	73
Gezichtsprioriteit.....	56, 73
Lock.....	74
H fps.....	74
L fps.....	74
+ IS Off.....	74
Info Settings.....	75
Control Settings.....	74
Close Up Mode.....	75
Slow Limit.....	77
X-Sync.....	77
+WB.....	77
Warning Level.....	80
(Onderwater WIDE/ onderwater TELE).....	82
(Indexweergave).....	39
Q (Gezoomd weergeven).....	39
(Movie-stand).....	27
Mode.....	79
(Beelden wissen).....	21
(Beelden selecteren).....	21
(Beveiligen).....	41
(AF-gebied).....	35
Keep Warm Color.....	78
(Afbeeldingen roteren).....	67
Set.....	77
(Piepgeluid).....	75
(Audio-opname).....	41
(Helderheid van de monitor aanpassen).....	71
(Diashow).....	42

A

A (Diafragmakeuzestand).....	25
Adresboek.....	90
AEL/AFL.....	73, 80

AEL Metering.....	76
AF Illuminat.....	73
Afdrukreservering	92
AF-stand.....	55
Album Mem. Usage.....	91
All	78
Anti-Shock [].....	76
Art LV Mode.....	75
ART (Kunstfilterstand).....	28

B

Backlit LCD.....	75
Beeldoverlapping.....	69
Beeldstabilisator.....	47
Beeldverhouding.....	51
Bracketing.....	62
BULB.....	27
BULB/TIME Focusing.....	73
BULB/TIME Timer.....	76
Button Function.....	73

C

Color Space.....	78
Connection to Smartphone.....	70
Copy All.....	91
Copyright Settings.....	79

D

Datum en tijd instellen	16
Dial Direction.....	74
Dial Function.....	73
Digitale teleconverter.....	66, 82
Displayed Grid.....	75
dpi Settings.....	78

E

Edit Filename.....	78
Eén echo.....	88
EVF Adjust.....	91
EV Step.....	76
Exposure Shift.....	79
Eye-Fi.....	80

F

File Name	78
Film 	57, 79
Filmteleconverter	88
Firmware.....	71
Flicker reduction	75
Focus Ring	73
Full-time AF	73

G

Geselecteerde beelden wissen	21
------------------------------------	----

H

HDMI	74
Histogram Settings	75

I

i AUTO (iAuto mode).....	17, 19
INFO-knop	23, 32, 38
ISO	56, 76
ISO-Auto.....	76
ISO-Auto Set	76
ISO Step	76

J

JPEG Edit.....	68
----------------	----

K

Kaart formatteren.....	59
------------------------	----

L

Lens I.S. Priority	74
Level Adjust	80
Live BULB.....	76
Livegidsen	31, 82
Live TIME	76
LIVE TIME	27
Live View Boost.....	75
LV-superbedieningspaneel	85

M

M (Handmatige stand)	26
Meting.....	54
MF	81
MF Assist.....	73
Mode Dial Function.....	74
Mode Guide.....	75
Movie Play	40
MTP.....	98
Multi Echo.....	88
My OLYMPUS PENPAL.....	91

N

Noise Filter	76
Noise Reduct.	76

O

OLYMPUS PENPAL Album	91
OLYMPUS PENPAL Share.....	89, 90

P

P (Richten en fotograferen).....	24
Picture Copy Size	91
Picture Mode	48, 60
Picture Mode Settings	75
Pixel Mapping.....	104
Printen	93

Q

Quick Erase	78
-------------------	----

R

RAW Data Edit	67
RAW+JPEG Erase	78
Recording Volume	79
Rec View	71
Regelen van de flitssterkte 	53
Release Lag-Time	74
Reset Lens	73
Reset/Myset.....	59
Reset Protect.....	69
RIs Priority C.....	74
RIs Priority S.....	74
Roteren.....	41

S

S (Sluiterijdvoorkeuzestand).....	26
Shading Comp.....	77
Sleep	75
Storage.....	98

T

Time lapse-fotograferen 	64
Time Lapse Settings.....	65
Touch Screen Settings.....	80

U

USB Mode	75
----------------	----

V

Vervaging.....	88
Video Out.....	74

W

WB.....	50, 77
---------	--------

OLYMPUS®

<http://www.olympus.com/>

OLYMPUS EUROPA HOLDING GMBH

Vestiging: Consumer Product Division
Wendenstrasse 14 – 18, 20097 Hamburg, Duitsland
Tel.: +49 40 – 23 77 3-0/Fax: +49 40 – 23 07 61

Afleveradres goederen: Modul H, Willi-Bleicher Str. 36, 52353 Düren, Duitsland
Brieven: Postfach 10 49 08, 20034 Hamburg, Duitsland

Europese Technische klantendienst:

Bezoek ook onze homepage <http://www.olympus-europa.com>
of bel ons GRATIS NUMMER*: **00800 – 67 10 83 00**

voor België, Denemarken, Duitsland, Finland, Frankrijk, Luxemburg, Nederland, Noorwegen, Oostenrijk, Portugal, Spanje, Verenigd Koninkrijk, Zweden, Zwitserland.
* Sommige (mobiele) telefoonservices / -providers geven geen toegang of hebben een extra voorvoegsel voor +800 nummers nodig.

Voor alle Europese landen die niet vermeld werden en als u ons niet kunt bereiken op de hierboven vermelde nummers, a.u.b. gebruik maken van de volgende BETALENDE NUMMERS: **+49 180 5 – 67 10 83** of **+49 40 – 237 73 48 99**.
Onze technische klantendienst is van maandag tot en met vrijdag bereikbaar tussen 09.00 uur en 18.00 uur (MET).

Geautoriseerde dealers

Netherlands: Olympus Nederland B.V.
Industrieweg 44
2382 NW Zoeterwoude
Tel: 0031 (0)71-5821881
www.olympus.nl

Belgium: Olympus Belgium N.V.
Luxemburg: Boomsesteenweg 77
2630 Aartselaar
Tel: (03) 870 99 99