

GEBRUIKERSHANDLEIDING

Pro Lite

LCD Monitor

Pro Lite XU2290HS
Pro Lite XU2390HS
Pro Lite XUB2390HS
Pro Lite XUB2790HS

NEDERLANDS

Dank u dat u voor deze iiyama LCD monitor heeft gekozen.

Wij raden u aan een paar minuten de tijd te nemen om deze korte maar complete handleiding zorgvuldig door te lezen, voordat u de monitor instaleert en inschakelt. Bewaar deze handleiding goed om later als referentie te gebruiken.

CONFORMITEITSVERKLARING CE-MARKERING

Deze LCD monitor voldoet aan de eisen van EG/EU-richtlijn 2004/108/EG "EMC-richtlijn", 2006/95/EG "Richtlijn ten aanzien van laagspanning", 2009/125/EG "ErP-richtlijn" en 2011/65/EU "RoHS-richtlijn".

Het niveau van de elektromagnetische gevoeligheid is zo gekozen dat bij aansluiting op het openbare laagspanningsnet zowel binnen als buiten een goede werking wordt verkregen in woongebieden, op bedrijfsterreinen, gebieden met lichte industrie en bij kleinschalige ondernemingen.

IYAMA CORPORATION: Wijkemeerstraat 8, 2131 HA Hoofddorp, The Netherlands



Wij bevelen recycling van gebruikte producten aan. Neemt u hiervoor contact op met uw dealer of het iiyama service center. Informatie over recycling kunt u verkrijgen via het internet op het volgende adres: <http://www.iiyama.com>
U kunt vanuit hier toegang verkrijgen tot de web pagina's van verschillende landen.

- Wij behouden ons het recht voor om specificaties zonder voorafgaand bericht te wijzigen.
- Alle handelsmerken die in deze gebruikershandleiding worden gebruikt zijn het eigendom van de respectieve eigenaars daarvan.
- iiyama als ENERGY STAR® Partner heeft vastgesteld dat dit product voldoet aan de richtlijnen die gelden voor energie verbruik.

INHOUDSOPGAVE

VEILIGHEIDSVOORSCHRIFTEN	1
VOORZORGSMAATREGELEN	1
SPECIALE OPMERKINGEN OVER LCD MONITOREN.....	3
KLANTENSERVICE	3
REINIGING.....	3
VOORDAT U DE MONITOR GEBRUIKT	4
EIGENSCHAPPEN	4
DE INHOUD VAN HET PAKKET CONTROLEREN.....	4
VESA MUURBEUGEL.....	5
Installeren en verwijderen van de voet :	
ProLite XUB2390HS / ProLite XUB2790HS.....	6
INSTALLEREN EN VERWIJDEREN VAN DE VOET :	
ProLite XU2290HS / ProLite XU2390HS.....	7
BESTURINGSELEMENTEN EN AANSLUITINGEN :	
ProLite XUB2390HS / ProLite XUB2790HS.....	8
BESTURINGSELEMENTEN EN AANSLUITINGEN :	
ProLite XU2290HS / ProLite XU2390HS.....	9
DE MONITOR AANSLUITEN : ProLite XUB2390HS / ProLite XUB2790HS .	10
DE MONITOR AANSLUITEN : ProLite XU2290HS / ProLite XU2390HS	11
INSTELLING VAN DE COMPUTER.....	12
DE KIJKHOEK AANPASSEN : ProLite XU2290HS / ProLite XU2390HS.	12
INSTELLING VAN DE HOOGTE EN DE KIJKHOEK :	13
ProLite XUB2390HS / ProLite XUB2790HS.....	13
HET PANEEL DRAAIEN : ProLite XUB2390HS / ProLite XUB2790HS ...	13
DE MONITOR GEBRUIKEN	14
INHOUD VAN HET AANPASSINGSMENU	15
SCHERMAANPASSINGEN.....	21
ENERGIEBEHEER	24
PROBLEMEN OPLOSSEN	25
RECYCLE-INFORMATIE	26
BIJLAGE.....	27
SPECIFICATIES : ProLite XU2290HS	27
SPECIFICATIES : ProLite XUB2390HS	28
SPECIFICATIES : ProLite XU2390HS	29
SPECIFICATIES : ProLite XUB2790HS.....	30
AFMETINGEN : ProLite XU2290HS	31
AFMETINGEN : ProLite XU2390HS	31
AFMETINGEN : ProLite XUB2390HS	31
AFMETINGEN : ProLite XUB2790HS	32
ONDERSTEUNDE TIMING	32

VEILIGHEIDSVOORSCHRIFTEN

VOORZORGSMAATREGELEN

WAARSCHUWING

GEbruik DE MONITOR NIET ALS U PROBLEMEN VERMOEDT

Als u abnormale verschijnselen opmerkt, zoals rook, vreemde geluiden of dampen, moet u onmiddellijk de stekker van de monitor uit het stopcontact halen en contact opnemen met uw dealer of met Iiyama. Het is erg gevaarlijk de monitor nog langer te gebruiken, dit kan brand of elektrische schokken veroorzaken.

VERWIJDER NOOIT DE BEHUIZING

Binnen in de monitor bevinden zich hoogspanningscircuits. Als u de behuizing verwijdert, loopt u het risico op brand of elektrische schokken.

PLAATS GEEN VOORWERPEN IN DE MONITOR

Plaats geen voorwerpen in de monitor en mors geen vloeibare stoffen zoals water in de monitor. Als dit per ongeluk toch gebeurt, moet u onmiddellijk de stekker van uw monitor uit het stopcontact halen en contact opnemen met uw dealer of met Iiyama. Als u de monitor gebruikt terwijl er zich een voorwerp in bevindt, kan dit brand, elektrische schokken of schade veroorzaken.

PLAATS DE MONITOR OP EEN VLAk, STABIEL OPPERVLAK

De monitor kan, als hij valt of gevallen is, letsel veroorzaken.

GEbruik DE MONITOR NIET IN DE BUURT VAN WATER

Gebruik de monitor niet op een plaats waar er water op de monitor terecht kan komen. Dit kan brand of elektrische schokken veroorzaken.

GEbruik DE OPGEGEVEN VOEDING

Zorg ervoor dat u de monitor alleen gebruikt met de opgegeven voeding. Gebruik van de onjuiste voeding zal defecten veroorzaken en kan brand of elektrische schokken tot gevolg hebben.

BESCHERM DE KABELS

Trek niet aan het netsnoer of de signaalkabel. Zorg ervoor dat deze kabels niet worden geknikt en dat de monitor of andere zware voorwerpen niet op de kabels worden geplaatst. Als een kabel beschadigd is, kan dat brand of elektrische schokken tot gevolg hebben.

ONGUNSTIGE WEERSOMSTANDIGHEDEN

Het is raadzaam om de monitor niet te gebruiken tijdens zware storm. De herhaalde stroomonderbrekingen kunnen defecten veroorzaken. Het is ook raadzaam om tijdens deze omstandigheden de stekker niet aan te raken omdat dit elektrische schokken kan veroorzaken.

PLAATSING

Zet de monitor niet op een plaats waar plotselinge temperatuurschommelingen kunnen optreden, of in vochtige, stoffige of rokerige ruimten. Dit kan brand, elektrische schokken of schade veroorzaken. Vermijd ook ruimten waar de zon of ander licht rechtstreeks op de monitor kan schijnen.

PLAATS DE MONITOR NIET OP EEN GEVAARLIJKE PLEK

Als de monitor niet op een geschikte positie geplaatst is kan de monitor omvallen en letsel tot gevolg hebben. Zorg er ook voor dat er geen zware voorwerpen op de monitor geplaatst worden en zorg ervoor dat kinderen niet aan de kabels kunnen trekken en daardoor letsel oplopen.

ZORG VOOR EEN GOEDE VENTILATIE

Er zijn ventilatie-openingen aangebracht om te voorkomen dat de monitor oververhit raakt. Als de openingen worden afgedekt of als er een voorwerp in de buurt van de openingen wordt geplaatst kan brand ontstaan. Plaats de monitor in verband met de luchtcirculatie ten minste 10 cm (4 inches) van de muur af. Verwijder de kantelvoet niet als u de monitor gebruikt. Als de voet wordt verwijderd, zullen alle ventilatie-openingen aan de achterzijde van de behuizing worden geblokkeerd en zal de monitor oververhit raken. Hierdoor kan brand of schade ontstaan. Als u de monitor gebruikt terwijl deze achterover is gekanteld, op zijn zij ligt of ondersteboven staat, of als de monitor op vloerbedekking of een zachte ondergrond geplaatst wordt, kan ook schade ontstaan.

HAAL DE STEKKERS LOS ALS U DE MONITOR VERPLAATST

Zet de monitor uit en haal de stekker uit het stopcontact en zorg ervoor dat de signaal kabel niet aangesloten zijn als u de monitor verplaatst. Anders kan dit brand of elektrische schokken tot gevolg hebben.

HAAL DE STEKKER UIT HET STOPCONTACT

Om ongelukken te voorkomen is het raadzaam om de stekker van de monitor uit het stopcontact te halen als u de monitor lange tijd niet gebruikt.

TREK AAN DE STEKKER, NIET AAN HET SNOER

Om de stroom-adapter, netsnoer of signaalkabel te verwijderen dient u altijd aan de stekker zelf te trekken en nooit aan het snoer zelf. Dit zou brand en/of een elektrische schok kunnen veroorzaken.

RAAK DE STEKKER NIET MET NATTE HANDEN AAN

Het in of uit het stopcontact halen van de stekker met natte handen kan elektrische schokken veroorzaken.

ALS U DE MONITOR OP UW COMPUTER PLAATST

Zorg ervoor dat de computer sterk genoeg is om het gewicht van de monitor te dragen, dit kan schade aan uw computer veroorzaken.

KIJK UIT VOOR UW HANDEN EN VINGERS!

- Let erop dat uw vinger of hand niet bekneld raakt als u de hoogte of de hoek aanpast.
- Voorkom onherstelbare schade aan uw LCD-panel door te voorkomen dat u met uw vingers op het LCD-panel zelf drukt terwijl u de scherm-hoogte aanpast. Gebruik hiervoor de kunststof randen. (Geldt alleen voor in hoogte verstelbare monitor)

OPMERKING AANGAANDE 24/7-GEBRUIK

Dit product is niet specifiek ontworpen voor 24/7-gebruik onder alle denkbare omstandigheden.

OVERIGE

ERGONOMISCHE AANBEVELINGEN

Om vermoeide ogen te voorkomen, moet u de monitor niet gebruiken tegen een lichte achtergrond of in een donkere ruimte. Voor optimaal comfort moet u de monitor net onder het oogniveau plaatsen en moet de afstand tussen uw ogen en de monitor 40-60 cm zijn. Als u langere tijd achter de monitor zit is het raadzaam om 10 minuten per uur rust te nemen. Continue kijken naar het beeldscherm kan vermoeidheid van de ogen veroorzaken.

SPECIALE OPMERKINGEN OVER LCD MONITOREN

De volgende verschijnselen zijn normaal en geven geen probleem aan:

- OPMERKING**
- Als u de LCD-monitor voor de eerste keer aanzet, kan het voorkomen dat het beeld niet in het weergavegebied past van het type computer dat u gebruikt. In dit geval moet u de beeldpositie instellen.
 - Wegens de aard van het fluorescentielicht kan het scherm in het begin flikkeren. Schakel de monitor met de Power-schakelaar uit en vervolgens weer aan in om dit te verhelpen.
 - Het kan zijn dat de helderheid niet over het hele scherm gelijk is. Dit is afhankelijk van het patroon dat u voor het bureaublad gebruikt.
 - Als gevolg van de aard van het LCD scherm is het mogelijk dat er een nabeeld van het vorige scherm blijft staan na verandering van het beeld, wanneer hetzelfde beeld enkele uren zichtbaar is. In dit geval wordt het scherm langzaam hersteld door het beeld te veranderen of de LCD voor enkele uren uit te zetten.
 - Neem contact op met uw dealer of met het iiyama-onderhoudscentrum voor vervanging van het fluorescentielicht als het scherm donker is, flinkt of niet oplicht. Probeer het nooit zelf te vervangen.

KLANTENSERVICE

- OPMERKING**
- Als u het apparaat voor onderhoud moet retourneren en u de originele verpakking niet meer hebt, moet u het apparaat niet in een andere verpakking versturen. Neem contact op met de dichtstbijzijnde iiyama vestiging of dealer voor advies of vervangende verpakking.

REINIGING

- WAAR-SCHUWING**
- Als er tijdens het schoonmaken voorwerpen of vloeistoffen in de monitor terecht komen, moet u onmiddellijk de stekker uit het stopcontact halen en contact opnemen met uw dealer of met iiyama.

- PAS OP**
- Zet om veiligheidsredenen de monitor uit en haal de stekker uit het stopcontact, voordat u de monitor gaat reinigen.

- OPMERKING**
- Zorg ervoor dat u de beschermlaag van het LCD scherm niet beschadigt door met een hard voorwerp te krabben of te wrijven.
 - Gebruik nooit een van de volgende oplosmiddelen. Hiermee beschadigt u de behuizing en het LCD scherm.

Verdunner	Spray-reiniger
Benzine	Was
Schurende reinigingsmiddelen	Zuur of alkalisch oplosmiddel

- Als de behuizing gedurende een lange periode contact maakt met een product van rubber of plastic, kan dit de verf van de behuizing aantasten.

BEHUIZING Vlekken kunt u verwijderen met een doek die licht bevochtigd is met een mild, reinigend oplosmiddel. Veeg de behuizing vervolgens met een zachte droge doek af.

LCD SCHERM Periodiek reinigen met een zachte droge doek wordt aanbevolen. Gebruik geen tissue papier etc. omdat deze het LCD scherm beschadigen.

VOORDAT U DE MONITOR GEBRUIKT

EIGENSCHAPPEN

- ◆ Ondersteunt resoluties tot 1920 x 1080
- ◆ Hoog contrast 1000:1 (Standaard), Adv. Contrast verrichting voorhanden / Helderheid 250cd/m² (Standaard) / Snelle reactietijd van 5ms (Grijs tot Grijs)
- ◆ Digital Character Smoothing
- ◆ Automatische instelling
- ◆ Stereo luidsprekers
2 x 2W stereo luidsprekers
- ◆ Plug & Play voldoet aan VESA DDC2B
Functioneert met Windows[®] 7/8
- ◆ Energiebeheer (voldoet aan ENERGY STAR[®] en VESA DPMS)
- ◆ Ergonomisch ontwerp : TCO Certified
- ◆ Voldoet aan de VESA montagestandaard (100mm×100mm)
- ◆ Opening voor beveiliging

DE INHOUD VAN HET PAKKET CONTROLEREN

De volgende accessoires bevinden zich in de verpakking. Controleer of deze allemaal aanwezig zijn. Als er iets ontbreekt of beschadigd is, gelieve u contact op te nemen met uw plaatselijke iiyama-dealer of de regionale iiyama-vestiging.

- Stroomkabel*¹
- DVI-D kabel
- Audiokabel
- Monitorvoet-Basis*³
- Schroef om de Monitorvoet-Basis te bevestigen*²
- Monitorvoet-Basis (Schroef om de monitorvoet-basis te bevestigen bijgesloten 2 stuks) *³
- Kabel Houder*²
- Veiligheidsinstructies
- Snel-start-handleiding

LET OP

*¹ De classificatie van de stroomkabel die wordt geleverd in gebieden met 120V is 10A/125V. Als in uw regio een hogere spanning gebruikelijk is, dan moet een stroomkabel met een classificatie 10A/250V worden gebruikt. De garantie gaat echter verloren in geval van problemen of schade die veroorzaakt is door een stroomkabel die niet is geleverd door iiyama.

*² Bijgeleverd voor ProLite XU2290HS / ProLite XU2390HS.

*³ Bijgeleverd voor ProLite XUB2390HS / ProLite XUB2790HS.

VESA MUURBEUGEL

WAAR- SCHUWING

- Als u de VESA muurbeugel gebruikt hou dan rekening met de dikte van het beugelstation, Draai de M4 schroef aan met de tussenring gebruik de “L” lengte van 7mm om de monitor vast te maken. Als u de schroef er verder in draait kan dat elektrische schokken of schade veroorzaken door het in contact komen met de elektrische onderdelen binnen in de monitor.
- Controleer altijd of de muurwand qua stevigheid geschikt is om het geheel aan te bevestigen.

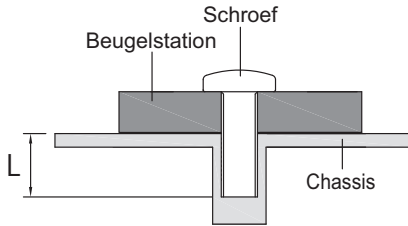

INSTALLEREN EN VERWIJDEREN VAN DE VOET : ProLite XUB2390HS / ProLite XUB2790HS

LET OP

- Plaats de monitor op een stabiele ondergrond. De monitor kan letsel of schade veroorzaken als deze omvalt.
- Stoot niet tegen de monitor. Dit kan schade veroorzaken.
- Alvorens de voet te verwijderen, of te monteren, eerst de aansluitkabels verwijderen om elektrische schokken en/of schade te voorkomen.

<Installatie>

- ① Plaats een zachte doek op tafel voordat u begint zodat de monitor niet kan worden bekrast. Leg de monitor plat op tafel met het beeldscherm naar beneden.
- ② Installeer de Monitorvoet-Basis aan de Monitor.
- ③ Bevestig de monitorvoet door deze met de schroef stevig aan de kolom vast te draaien. Plaats daarna het beugeltje van de schroef in platte positie.

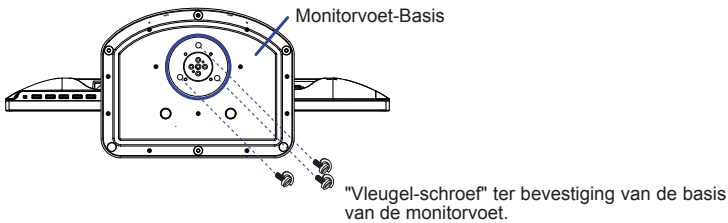

<Verwijderen>

- ① Plaats een zachte doek op tafel voordat u begint zodat de monitor niet kan worden bekrast. Leg de monitor plat op tafel met het beeldscherm naar beneden.
- ② Verwijder de borg-pen, verwijder dan de schroeven en de monitorvoet-basis.

<Blokking van de in hoogte verstelbare voet>

Gelieve de monitor rechtop te zetten. Druk vervolgens de blokkering die zich aan de achterkant van de voetzuil bevindt in, terwijl u de monitor aan de bovenkant naar beneden duwt. Houd rekening met de vering: het scherm kan gemakkelijk loskomen.

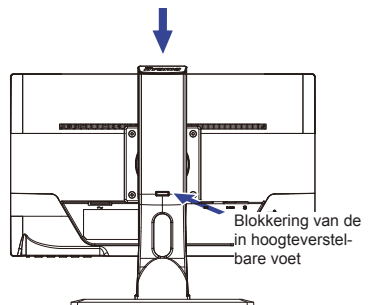

INSTALLEREN EN VERWIJDEREN VAN DE VOET : ProLite XU2290HS / ProLite XU2390HS

- PAS OP**
- Plaats de monitor op een stabiele ondergrond. De monitor kan letsel of schade veroorzaken als deze omvalt.
 - Stoot niet tegen de monitor. Dit kan schade veroorzaken.
 - Alvorens de voet te verwijderen, of te monteren, eerst de aansluitkabels verwijderen om elektrische schokken en/of schade te voorkomen.

<Installatie>

- ① Plaats een zachte doek op tafel voordat u begint zodat de monitor niet kan worden bekrast. Leg de monitor plat op tafel met het beeldscherm naar beneden.
- ② Houd de monitor vast en duw de monitorvoet totdat deze vastklikt.
- ③ Houd de monitor vast en duw de monitorvoet-basis totdat deze vastklikt.
- ④ Plaats de kabelhouding in de uitsparing.

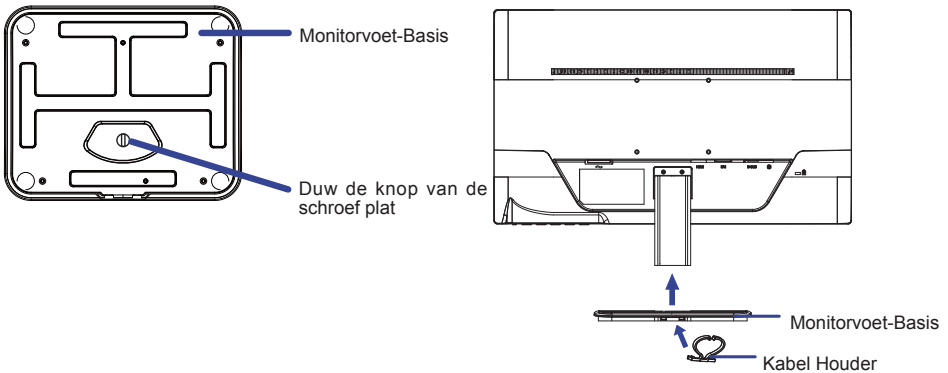

<Verwijderen>

- ① Plaats een zachte doek op tafel voordat u begint zodat de monitor niet kan worden bekrast. Leg de monitor plat op tafel met het beeldscherm naar beneden.
- ② Duw met uw vingers tegen de bevestigings-clips en hou deze onder spanning terwijl u aan de basis van de monitorvoet trekt.

BESTURINGSELEMENTEN EN AANSLUITINGEN : ProLite XUB2390HS / ProLite XUB2790HS

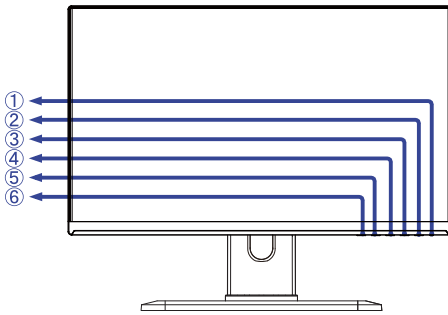

<Voorkant>

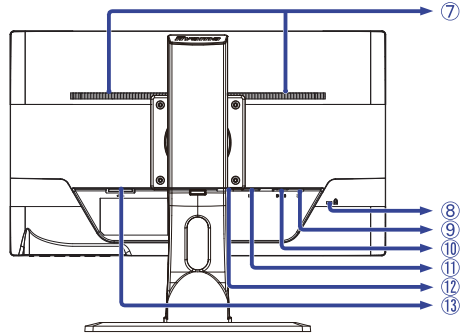

<Achterkant>

- ① Aan / uit indicator

OPMERKING Blauw: Normaal gebruik
Oranje: Energiebeheer

- ② Aan/uit knop (⏻)
③ Menu-toets (MENU)
④ + / Volume-toets (+)
⑤ - / ECO-toets (-)
⑥ Auto-toets (AUTO)
⑦ Luidsprekers
⑧ Bevestiging voor veiligheidsslot

OPMERKING U kunt een veiligheidsslot en -kabel bevestigen zodat de monitor niet zonder uw toestemming kan worden verwijderd.

- ⑨ Koptelefoon aansluiting (🎧)
⑩ Audio-aansluiting (🔊)
⑪ D-SUB mini 15pin aansluiting (D-SUB)
⑫ DVI-D 24pin aansluiting (DVI)
⑬ HDMI-aansluiting (HDMI)
⑭ Stroomaansluiting (AC IN)

* Enkel beschikbaar voor ProLite XUB2790HS.

BESTURINGSELEMENTEN EN AANSLUITINGEN : ProLite XU2290HS / ProLite XU2390HS

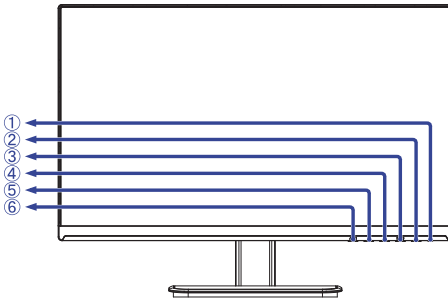

<Voorkant>

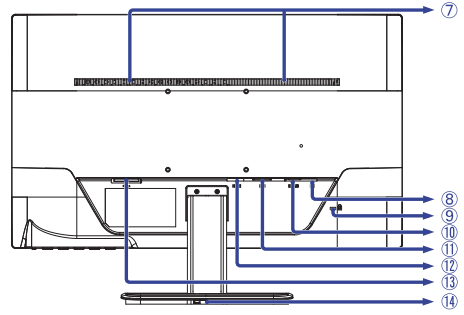

<Achterkant>

- ① Aan / uit indicator

OPMERKING Blauw: Normaal gebruik
Oranje: Energiebeheer

- ② Aan/uit knop ()
③ Menu-toets (MENU)
④ + / Volume-toets (+)
⑤ - / ECO-toets (-)
⑥ Auto-toets (AUTO)
⑦ Luidsprekers
⑧ Bevestiging voor veiligheidsslot

OPMERKING U kunt een veiligheidsslot en -kabel bevestigen zodat de monitor niet zonder uw toestemming kan worden verwijderd.

- ⑨ Audio-aansluiting ()
⑩ D-SUB mini 15pin aansluiting (D-SUB)
⑪ DVI-D 24pin aansluiting (DVI)
⑫ HDMI-aansluiting (HDMI)
⑬ Stroomaansluiting (AC IN)
⑭ Uitsparing t.g.v. de kabelhouder

DE MONITOR AANSLUITEN : ProLite XUB2390HS / ProLite XUB2790HS

- ① Controleer of zowel computer als monitor zijn uitgeschakeld.
- ② Sluit de computer aan op de monitor met de signaalkabel.
- ③ Sluit de monitor aan op de geluidskaart van de computer via de audiokabel als u gebruik wilt maken van de luidsprekers van de monitor.
- ④ Sluit de stroomkabel eerst op de monitor aan en vervolgens op de stroombron.
- ⑤ De monitor en computer kunnen nu aangezet worden.

OPMERKING

- De signaalkabel voor het aansluiten van computer en monitor kan verschillen, afhankelijk van het type computer. Een onjuiste verbinding kan zowel monitor als computer ernstig beschadigen. De bij de monitor geleverde kabel is voor een standaard aansluiting. Als een speciale kabel nodig is neemt u contact op met uw iiyama-dealer of plaatselijk iiyama-kantoor.
- Voor aansluiting op Macintoshcomputers, neemt u contact op met uw iiyama-dealer of plaatselijk iiyama-kantoor voor aanschaf van een geschikte adapter.
- Controleer of de schroeven aan beide uiteindes van de signaalkabel zijn vastgedraaid.

[Voorbeeld van aansluiting]

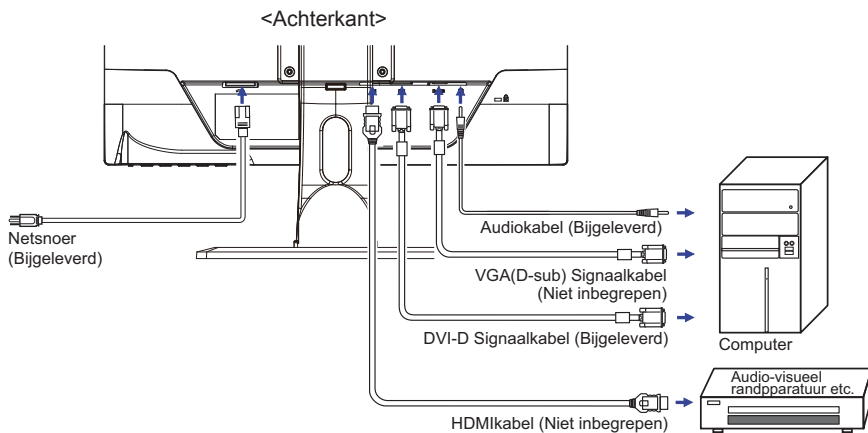

[Verzamel kabels]

- ① Zet de kabels door de kabelgat.
- ② Verzamel kabels bij de rug van de Monitorvoet.

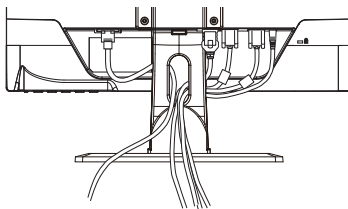

DE MONITOR AANSLUITEN : ProLite XU2290HS / ProLite XU2390HS

- ① Controleer of zowel computer als monitor zijn uitgeschakeld.
- ② Sluit de computer aan op de monitor met de signaalkabel.
- ③ Sluit de monitor aan op de geluidskaart van de computer via de audiokabel als u gebruik wilt maken van de luidsprekers van de monitor.
- ④ Sluit de stroomkabel eerst op de monitor aan en vervolgens op de stroombron.
- ⑤ De monitor en computer kunnen nu aangezet worden.

OPMERKING

- De signaalkabel voor het aansluiten van computer en monitor kan verschillen, afhankelijk van het type computer. Een onjuiste verbinding kan zowel monitor als computer ernstig beschadigen. De bij de monitor geleverde kabel is voor een standaard aansluiting. Als een speciale kabel nodig is neemt u contact op met uw iiyama-dealer of plaatselijk iiyama-kantoor.
- Voor aansluiting op Macintoshcomputers, neemt u contact op met uw iiyama-dealer of plaatselijk iiyama-kantoor voor aanschaf van een geschikte adapter.
- Controleer of de schroeven aan beide uiteindes van de signaalkabel zijn vastgedraaid.

[Voorbeeld van aansluiting]

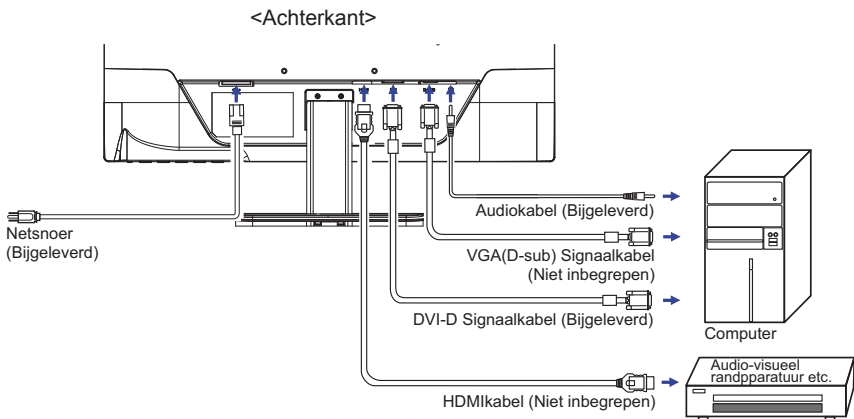

[Verzamel kabels]

- ① Zet de kabels door de kabelhouder.
- ② Verzamel kabels bij de rug van de Monitorvoet.

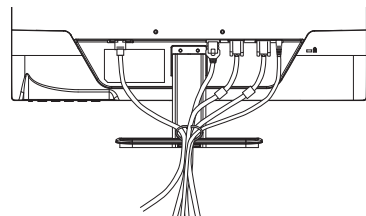

INSTELLING VAN DE COMPUTER

■ Signaaltiming

Verander de waarde in de gewenste signaaltiming zoals aangegeven op pagina 32: OERSTEUDE TIMING.

DE KIJKHOEK AANPASSEN : ProLite XU2290HS / ProLite XU2390HS

- Voor een optimale kijkervaring wordt aanbevolen recht op het beeldscherm te kijken.
- Houd de standaard vast zodat de monitor niet omvalt als u de kijkhoek aanpast.
- U kunt de monitor maximaal 20° naar boven en 4° naar beneden worden gedraaid.
- Om een gezonde en ontspannen lichaamshouding te hebben tijdens het gebruik van de monitor, wordt aanbevolen de hoek niet groter dan 10 graden te maken. Pas de hoek van de monitor naar wens aan.

OPMERKING

- Raak het LCD-scherm niet aan terwijl u de hoogte of de hoek aanpast. Hierdoor kan schade ontstaan of kan het LCD-scherm breken.
- Let erop dat uw vinger of hand niet bekneld raakt als u de hoogte of de hoek aanpast.

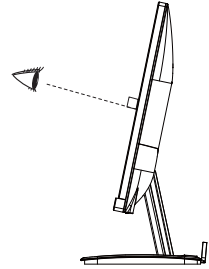
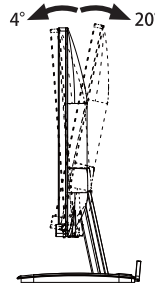

INSTELLING VAN DE HOOGTE EN DE KIJKHOEK : ProLite XUB2390HS / ProLite XUB2790HS

- Voor optimale kijk omstandigheden is het belangrijk om recht tegenover het scherm plaats te nemen en vervolgens de hoogte en hoek van het scherm naar persoonlijke voorkeur af te stellen.
- Houd het paneel zo dat de monitor niet kantelt als u de hoogte of de hoek van de monitor aanpast.
- De monitor kan maximaal 130mm de hoogte, 45 graden naar links en rechts, 20 graden naar boven en 4 graden naar beneden worden gedraaid.

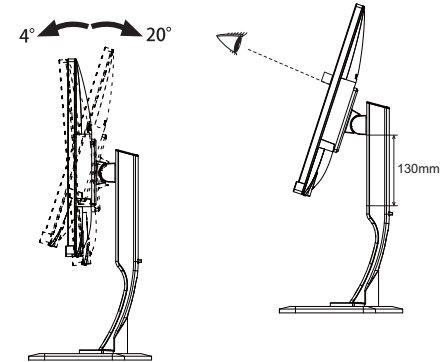

OPMERKING

- Raak het LCD-scherm niet aan terwijl u de hoogte of de hoek aanpast. Hierdoor kan schade ontstaan of kan het LCD-scherm breken.
- Let erop dat uw vinger of hand niet bekneld raakt als u de hoogte of de hoek aanpast.
- Voorkom onherstelbare schade aan uw LCD-paneel door te voorkomen dat u met uw vingers op het LCD-paneel zelf drukt terwijl u de scherm-hoogte aanpast. Gebruik hiervoor de kunststof randen.

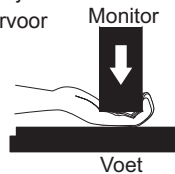
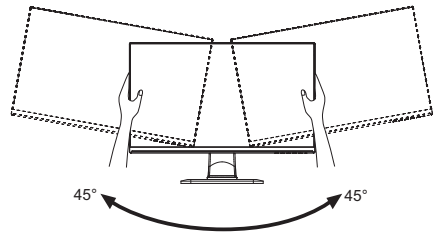

HET PANEEL DRAAIEN : ProLite XUB2390HS / ProLite XUB2790HS

- ① Stel de monitor op de maximumhoogte in.
- ② Draai het paneel 90 graden.
Portret: Naar rechts draaien.
Landschap: Naar links draaien.

OPMERKING

- Wanneer u probeert het paneel te draaien zonder dat het volledig is uitgeklappt, kan de standaard beschadigd raken.
- Bij het roteren van het scherm naar de portret stand moet de video kaart het beeld kunnen roteren.

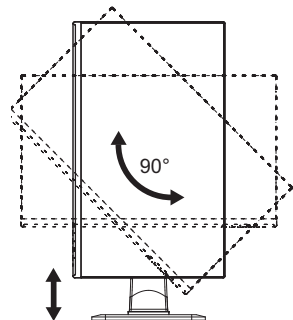

- ③ Wijzig de hoek van de monitor naar wens.

DE MONITOR GEBRUIKEN

De iiyama LCD-monitor is voor het beste beeld ingesteld op de ONDERSTEUNDE TIMING die op pagina 32 te zien is. U kunt het beeld zelf aanpassen via de knoppen zoals hieronder is aangegeven. Voor meer details, zie pagina 21 voor SCHERMAANPASSINGEN.

- ① **Druk op de Knop MENU om de On Screen Display functie in te schakelen. Extra menu-items kunnen worden opgeroepen met de + / - toetsen.**

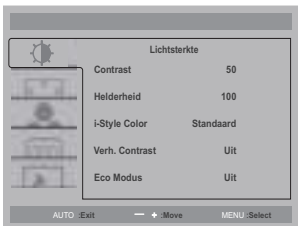

- ② **Selecteer het menu-item met het pictogram van de gewenste aanpassing. Druk op de Knop MENU. Gebruik vervolgens de + / - toetsen om het pictogram van de gewenste aanpassing te markeren.**
- ③ **Druk nogmaals op de Knop MENU. Gebruik de + / - toetsen om de gewenste aanpassing of instelling te maken.**
- ④ **Druk op de knop AUTO om het menu te verlaten, en de gemaakte instellingen worden automatisch opgeslagen.**

Wilt u bijvoorbeeld de verticale positie aanpassen, selecteer dan het menu-item Image Setup en druk vervolgens op de Knop MENU. Selecteer vervolgens V.Position met de + / - toetsen.

Een aanpassingspagina verschijnt nadat u op de Knop MENU drukt. Gebruik vervolgens de + / - toetsen om de instelling van de verticale positie te veranderen. De verticale positie van het gehele beeldscherm verandert dan terwijl u dit doet.

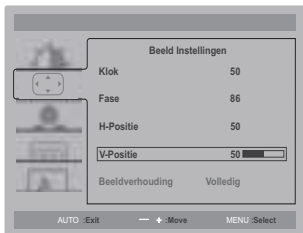





Druk tenslotte op de Knop AUTO, waardoor het aanpassen stopt en de veranderingen in het geheugen worden opgeslagen.

OPMERKING

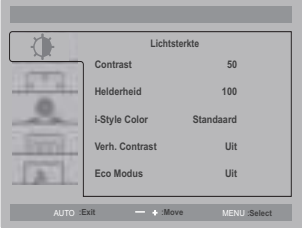
- Als tijdens het aanpassen een tijdlang geen knop wordt ingedrukt, verdwijnt de OSD als de tijd die is ingesteld bij OSD Timeout is verstreken. Ook, kan de knop AUTO worden gebruikt om vorig menu terug te keren en de Vertoning Op scherm uit te zetten.
- Alle veranderingen worden automatisch in het geheugen opgeslagen als de OSD verdwijnt. Schakel niet de stroom uit als u het menu gebruikt.
- Aanpassingen voor H. / V. Position, Clock en Phase worden voor elke signaaltiming opgeslagen. Met uitzondering van deze items, hebben alle andere items slechts één instelling die van toepassing is op alle signaaltimings.

INHOUD VAN HET AANPASSINGSMENU

Lichtinstellingen Luminance			
Aanpassingsitem	Probleem / Optie	In te drukken knoppen	
Contrast Contrast	Te vaag Te intens		
Helderheid * Brightness	Te donker Te licht		
i-Style Color i-Style Color	Standaard Standard	Voor het algemene venstersmilieu en monitor standaard plaatsen.	
	Tekst Text	Voor tekst het uitgeven en het bekijken in een tekstverwerkingsmilieu.	
	Internet Internet	Voor Internet milieu.	
	Spel Game	Voor het spelmilieu van PC.	
	Bioscoop Movie	Voor film en videomilieu.	
	Sport Sports	Voor sportmilieu.	
Verh. Contrast Adv. Contrast	Uit Off	Normaal contrast	
	Aan On	Vergroot contrast	
OPMERKING Adv. Contrast en verbetert het contrast en verbetert ook de helderheid ten aanzien van het beeld. Het aanpassen van helderheid, Contrast, sRGB, Eco en i-Style Color is niet mogelijk indien Adv. Contrast actief is.			
Eco Modus Eco	Uit Off	Normale	
	Mode1	Helderheid van back-light wordt verminderd.	
	Mode2	Helderheid van back-light wordt meer verminderd dan Mode1.	
	Mode3	Helderheid van back-light wordt meer verminderd dan Mode2.	

* Pas de Helderheid als u het beeldscherm in een donkere kamer gebruikt en het scherm te licht is.

Direct









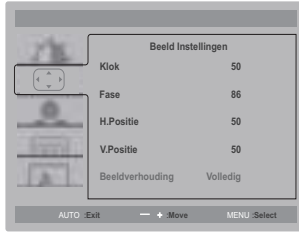













U kunt de menu-items overslaan en een aanpassingschaal direct weergeven via de volgende knoppen.

- Eco Modus: Druk op de - knop als het menu niet is weergegeven.



Beeld Instellingen Image Setup





Aanpassingsitem	Probleem / Optie	In te drukken knoppen
Klok* ^{1,2} Clock	 Te smal  Te breed	   
Fase* ^{1,2} Phase	Om knipperende tekst of regels te corrigeren	   
H. Positie* ² H. Position	 Te veel naar links  Te veel naar rechts	   
V. Positie* ² V. Position	 Te laag  Te hoog	   
Beeldverhouding Aspect Ratio	Volledig Full Verhouding Aspect	Volledig beeld weergave Expansie van beeld met behoud van aspect ratio.

*¹ Zie pagina 21 voor SCHERMAANPASSINGEN.

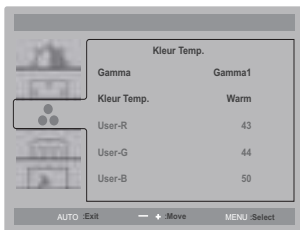
*² Alleen analoge ingang.



Aanpassingsitem	Probleem / Optie		In te drukken knoppen	
Gamma Gamma	Gamma1	Normaal		
	Gamma2	Hoog contrast		
	Gamma3	Donker		
Kleur Temp. Color Temp.	Warm Warm	Groenachtig wit		
	Normaal Normal	Geelachtig wit	 <input data-bbox="975 560 1028 587" type="button" value="+"/>	
	Koel Cool	Blauwachtig wit	 <input data-bbox="975 592 1028 619" type="button" value="-"/>	
	Gebruiker User	User-R	Te weinig Te veel	
		User-G		
User-B				
sRGB	sRGB			

- OPMERKING**
- sRGB is een internationale standaard die het verschil in kleur tussen apparaten vaststelt en gelijkstelt.
 - Als de sRGB-instelling is ingeschakeld is het niet mogelijk om het Helderheid, Contrast, Gamma en Eco aan te passen. Deze instellingen zijn dan vergrendeld.

OSD **OSD Setup**
Opstelling OSD

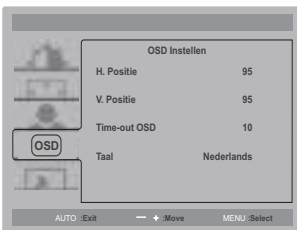

Aanpassingsitem	Probleem / Optie	In te drukken knoppen		
H. Positie H.Position	OSD staat te veel links OSD staat te veel rechts	<input type="button" value="+"/> <input type="button" value="-"/>		
V. Positie V.Position	OSD staat te laag OSD staat te hoog	<input type="button" value="+"/> <input type="button" value="-"/>		
Time-out OSD OSD Timeout	U kunt de tijdsduur van het OSD scherm instellen tussen 5 en 100 seconden.	<input type="button" value="+"/> <input type="button" value="-"/>		
Taal Language	English	English	Русский	Russian
	Deutsch	German	简体中文	Simplified Chinese
	Français	French	日本語	Japanese
	Polski	Polish	Nederlands	Dutch



Anderen Extra

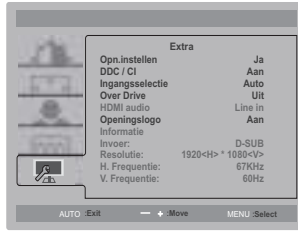

Aanpassingsitem	Probleem / Optie	In te drukken knoppen
Opn. instellen Reset	Ja Yes	Standaardwaarden worden hersteld.
	Nee No	Terug naar menu.
DDC/CI DDC/CI	Aan On	DDC/CI is ingeschakeld.
	Uit Off	DDC/CI is uitgeschakeld.
Ingangsselectie Input Select	Auto	Automatische ingang selector.
	D-SUB	Selecteer de AnalooG ingang.
	DVI	Selecteer de Digitaal (DVI) ingang.
	HDMI	Selecteer de Digitaal (HDMI) ingang.
<p>OPMERKING AUTO zal automatisch geselecteerd worden indien slechts 1 signaalbron aanwezig is. Indien er meerdere signaalbronnen voorhanden zijn en u een van deze bronnen heeft geselecteerd, dan is de AUTO-optie niet beschikbaar. Wanneer meerdere signaal ingangen worden gebruikt, kan het zijn dat de monitor na uitschakelen en weer inschakelen niet meer de laatst gebruikte ingang weergeeft. Dit kan enkel wanneer er een specifieke signaal ingang is geselecteerd.</p>		
Over Drive* ² Over Drive	Uit / -2 / -1 / 0 / +1 / +2	
	Het zal de grijze tijd van de niveaureactie van het LCD paneel verbeteren. Een hoger niveau resulteert in sneller de reactietijd.	 <div style="display: flex; flex-direction: column; align-items: center;"> <div style="border: 1px solid black; padding: 2px 5px;">+</div> <div style="border: 1px solid black; padding: 2px 5px;">-</div> </div>
HDMI audio* ¹ HDMI audio	HDMI	Selecteer de HDMI input.
	LINE IN	Selecteer de LIJN IN input.
Openingslogo Opening Logo	Aan On	het iiyama-logo wordt getoond als de monitor wordt aangezet.
	Uit Off	het iiyama-logo wordt niet getoond als de monitor wordt aangezet.
Informatie Information	Geeft informatie weer over het huidige invoersignaal van de grafische kaart van de computer.	
	OPMERKING	Zie de handleiding van de grafische kaart voor meer informatie over het veranderen van resolutie en vernieuwingsfrequentie.

*1 Alleen beschikbaar bij gebruik van HDMI.

*2 Wanneer Over Drive wordt geactiveerd, zal een of ander niveau van beeldbehoud worden veroorzaakt.

Direct

U kunt de menu-items overslaan en een aanpassingschaal direct weergeven via de volgende knoppen.

- **Signal Select:** Druk op de AUTO-knop indien het OSD-menu niet (meer) zichtbaar is. U komt dan in het OSD-menu en kunt met de druk op de AUTO-knop uw signaalbron kiezen. Bevestig uw keuze door nogmaals de "MENU"-knop in te drukken.

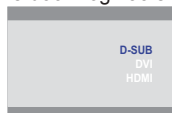

Direct

U kunt de menu-items overslaan en een aanpassingschaal direct weergeven via de volgende knoppen.

- Volume: Druk op de Knop + als het menu niet is weergegeven.

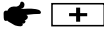
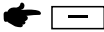
Aanpassingsitem	Probleem / Optie	In te drukken knoppen
Volume Volume	Te zacht Te hard	 

- Auto Adjust: Druk op de AUTO-knop en hou deze 3-4 seconden ingedrukt indien het OSD-menu niet (meer) zichtbaar is.

Alleen analoge ingang

Aanpassingsitem	Probleem / Optie	In te drukken knoppen
Auto Instellen* Auto Adjust	H. / V. Position, Clock en Phase automatisch aanpassen.	

- * Voor het beste resultaat gebruikt u de Auto installatie samen met het aanpassingspatroon. Zie pagina 21 voor SCHERMAANPASSINGEN.

- Vergrendelings modus:

<OSD>

Hou de MENU-knop ingedrukt terwijl u de monitor geheel uitschakeld. Deze handeling zal de OSD-vergrendeling in/uitschakelen.

<POWER/OSD>

Hou de MENU-knop ingedrukt gedurende 10 seconden indien het OSD-menu niet (meer) zichtbaar is. Deze handeling zal de OSD-vergrendeling in/uitschakelen.

SCHERMAANPASSINGEN

Pas het beeld aan door onderstaande procedure te volgen om het gewenste beeld te krijgen voor de Analoge ingang.

- De schermaanpassingen die in deze handleiding worden beschreven zijn ontworpen om de beeldpositie in te stellen en knipperingen of vaag beeld tot een minimum te beperken voor de specifieke computer die gebruikt wordt.
- De monitor is ontworpen voor de beste prestaties bij een resolutie van 1920 x 1080, en kan de beste prestaties niet leveren op resoluties van minder dan 1920 x 1080 omdat het beeld dan automatisch uitgerekt wordt om op het volledige scherm te passen. Het wordt aanbevolen tijdens normaal gebruik een resolutie van 1920 x 1080 te gebruiken.
- Tekst of regels worden vaag of onregelmatig qua dikte als het beeld wordt uitgerekt.
- Het is beter de beeldpositie en frequentie aan te passen via de besturing van de monitor, dan via software of hulpprogramma's op de computer.
- Voer de aanpassingen pas uit na een opwarmperiode van minstens dertig minuten.
- Extra aanpassingen kunnen na Auto Image Adjust nodig zijn, afhankelijk van de resolutie en signaaltiming.
- De Auto Image Adjust werkt niet altijd correct als een ander beeld dan het schermaanpassingspatroon wordt weergegeven. In dit geval zijn handmatige aanpassingen vereist.

Er zijn twee manieren om het scherm aan te passen. Eén manier is automatische aanpassing voor Position, Clock en Phase. De andere manier is elke instelling handmatig aan te passen.

Voer de Auto Image Adjust uit als de monitor wordt aangesloten op een nieuwe computer, of als de resolutie is veranderd. Als na Auto Image Adjust het beeld knipt of wazig is, of als het beeld niet op het scherm past, zijn handmatige aanpassingen nodig. Beide aanpassingen moeten worden gemaakt met het schermaanpassingspatroon (Test.bmp) dat u van de website van Iiyama kunt halen (<http://www.iiyama.com>).

Pas het beeld aan door onderstaande procedure te volgen om het gewenste beeld te krijgen. Deze handleiding legt uit hoe u het beeld kunt aanpassen in Windows® OS.

- ① Geef het beeld weer op de optimale resolutie.
- ② Gebruik Test.bmp (schermaanpassingspatroon) als bureaubladachtergrond.

OPMERKING

- Raadpleeg de betreffende documentatie om dit te doen.
- Test.bmp is gemaakt op een resolutie van 1280 x 1024. Stel de schermpositie in het dialoogvenster van de achtergrond in op gecentreerd.

[Aanpassingspatroon]

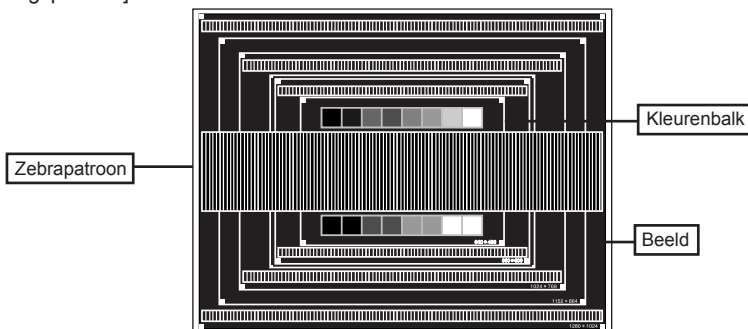

- ③ Het aandringen en het houden van de AUTO knoop ongeveer 3-4 seconden. (Auto Adjust)
- ④ Pas het beeld via onderstaande procedure handmatig aan als het beeld knippert of wazig is, of als het beeld niet op het scherm past na Auto Image Adjust.
- ⑤ Pas de V. Position zodanig aan dat de boven- en onderkant van de afbeelding in het schermgebied past.

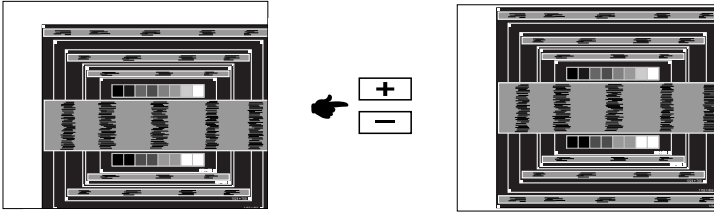

- ⑥ 1) Pas de H. Position zodanig aan dat de rechterkant van de afbeelding naar de linkerrand van het schermgebied schuift.

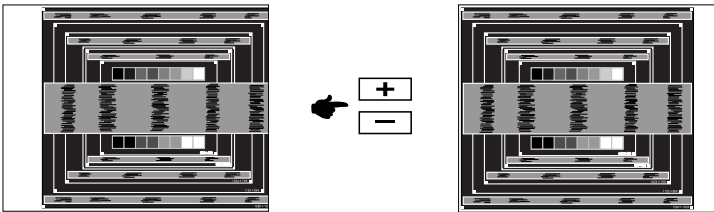

- 2) Rek door de Clock aan te passen de rechterkant van de afbeelding uit naar de rechterrand van het schermgebied.

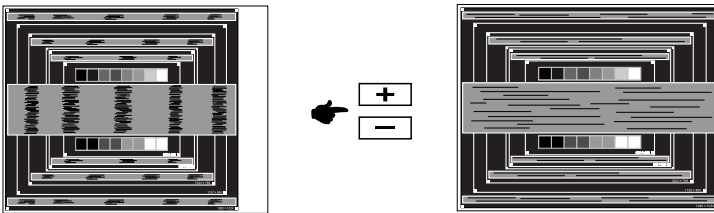

OPMERKING

- Als de linkerkant van van de afbeelding verschuift van de linkerrand van het schermgebied tijdens het aanpassen van de Clock, pas dan stappen 1) en 2) aan.
- Een andere wijze van gebruik van de Clock is om de verticale zigzaglijnen in het zebra patroon te corrigeren.
- Het beeld kan knippen tijdens het aanpassen van de Clock, H. Position en V. Position.
- In het geval dat de afbeelding groter of kleiner is dan het schermgebied na het aanpassen van de Clock, herhaalt u de stappen vanaf ③.

- ⑦ Pas de Phase aan om horizontale golfruis, knippering of wazig beeld in het zebra patroon te corrigeren.

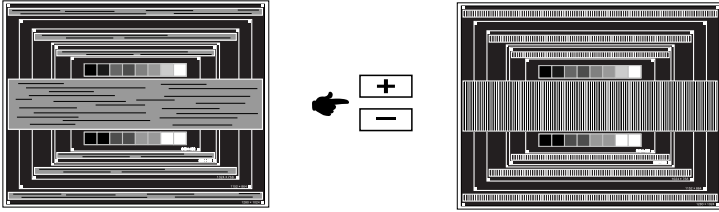

OPMERKING

- In het geval dat een deel van het scherm blijft knippen of wazig blijft, herhaalt u stappen ⑥ en ⑦ omdat de Clock wellicht niet correct is aangepast. Als het beeld blijft knippen of wazig blijft, zet dan de vernieuwingsfrequentie van de computer lager (op 60Hz) en herhaal de stappen vanaf ③.
- Pas de H. Position aan na de aanpassing van de Phase als de horizontale positie tijdens het aanpassen verschuift.

- ⑧ Pas de Brightness en Color aan om het gewenste beeld te krijgen, maar doe dit pas nadat Clock en Phase zijn aangepast.

Herstel uw favoriete achtergrond.

ENERGIEBEHEER

De energiebeheerfunctie van dit product voldoet aan de vereisten van ENERGY STAR® en VESA DPMS. Indien geactiveerd, vermindert het automatisch onnodige stroomconsumptie van de monitor als de computer niet gebruikt wordt.

Wilt u deze functie gebruiken, dan dient de monitor te worden aangesloten op een computer die voldoet aan VESA DPMS. De wijze waarop energiebeheer van de monitor functioneert wordt hieronder beschreven. De energiebeheerfunctie, waaronder tijdstellingen, wordt ingesteld door het besturingssysteem. Kijk in de handleiding van het besturingssysteem over de instellingen hiervan.

■ Energiebeheermodus

Als de H-sync / V-sync / H en V syncsignalen van de computer zijn uitgeschakeld, schakelt de monitor de Energiebeheermodus in waardoor het stroomverbruik wordt beperkt tot minder dan 0,5W. Het scherm springt op zwart, en de stroomindicator wordt oranje. Als het toetsenbord of muis worden gebruikt verschijnt het beeld na enkele seconden weer uit de Energiebeheermodus.

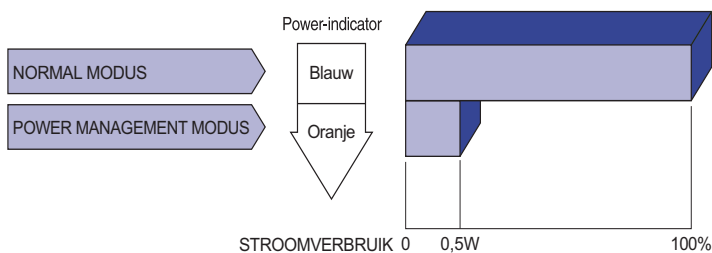

OPMERKING

- Zelfs in de energiebeheermodus verbruikt de monitor electriciteit. Zet de monitor uit met de aan/uit-knop als deze niet wordt gebruikt, zoals 'snachts en in het weekend, om onnodig stroomverbruik tegen te gaan.
- Het is mogelijk dat het videosaal van de computer is ingeschakeld, zelfs als het H of V syncsignaal zijn uitgeschakeld. In dit geval werkt ENERGIEBEHEER wellicht niet correct.

PROBLEMEN OPLOSSEN

Als de monitor niet juist functioneert, moet u de onderstaande punten in de genoemde volgorde doornemen om te zien of een mogelijke oplossing wordt genoemd.

1. Verricht de afstellingen die staan beschreven in GEBRUIK VAN DE MONITOR, afhankelijk van het probleem dat u ondervindt. Als de monitor geen beeld geeft, zie punt 2.
2. Raadpleeg de volgende overzichten als u geen passend afstellingsonderdeel vindt in GEBRUIK VAN DE MONITOR of als het probleem aanhoudt.
3. Als u een probleem ondervindt dat niet in de overzichten wordt beschreven of als u het probleem niet aan de hand van de overzichten kunt oplossen, moet u de monitor niet langer gebruiken en moet u contact opnemen met uw dealer of met iiyama voor verdere assistentie.

Probleem	Controlepunt
① Geen beeld. (Power-indicator licht niet op.)	<input type="checkbox"/> Is het netsnoer goed aangesloten? <input type="checkbox"/> Staat de Power-schakelaar op ON? <input type="checkbox"/> Staat er spanning op het stopcontact ? Controleer dit met een ander apparaat.
(Power-indicator is blauw.)	<input type="checkbox"/> Als de blanco schermbeveiliging actief is, moet u het toetsenbord of de muis aanraken. <input type="checkbox"/> Verhoog het Contrast en/of de Helderheid. <input type="checkbox"/> Is de computer ingeschakeld? <input type="checkbox"/> Is de signaalkabel goed aangesloten? <input type="checkbox"/> Valt de signaaltiming van de computer binnen de specificatie van de monitor?
(Power-indicator is oranje.)	<input type="checkbox"/> Als de monitor in de energiebeheer-modus staat, moet u het toetsenbord of de muis aanraken. <input type="checkbox"/> Is de computer ingeschakeld? <input type="checkbox"/> Is de signaalkabel goed aangesloten? <input type="checkbox"/> Valt de signaaltiming van de computer binnen de specificatie van de monitor?
② Het scherm is niet gesynchroniseerd.	<input type="checkbox"/> Is de signaalkabel goed aangesloten? <input type="checkbox"/> Valt de signaaltiming van de computer binnen de specificatie van de monitor? <input type="checkbox"/> Valt het video-uitgangsniveau van de computer binnen de specificatie van de monitor?
③ De schermpositie bevindt zich niet in het midden.	<input type="checkbox"/> Valt de signaaltiming van de computer binnen de specificatie van de monitor?
④ Het scherm is te helder of te donker.	<input type="checkbox"/> Valt het video-uitgangsniveau van de computer binnen de specificatie van de monitor?
⑤ Het scherm trilt.	<input type="checkbox"/> Valt het voltage binnen de specificatie van de monitor? <input type="checkbox"/> Valt de signaaltiming van de computer binnen de specificatie van de monitor?

Probleem

Controlepunt

- | | |
|---|---|
| <p>⑥ Geen geluid.</p> | <p><input type="checkbox"/> De audio-apparatuur (computer enz.) staat AAN.</p> <p><input type="checkbox"/> De audiokabel is op de juiste wijze aangesloten.</p> <p><input type="checkbox"/> Zet het geluid harder</p> <p><input type="checkbox"/> Het audio-uitvoerniveau van de audioapparatuur komt overeen met despecificaties van de monitor.</p> |
| <p>⑦ Het geluid staat tehard of te zacht.</p> | <p><input type="checkbox"/> Het audio-uitvoerniveau van de audioapparatuur komt overeen met despecificaties van de monitor.</p> |
| <p>⑧ Er is een vreemdgeluid te horen.</p> | <p><input type="checkbox"/> De audiokabel is op de juiste wijze aangesloten.</p> |

RECYCLE-INFORMATIE

Voor betere milieubescherming te schikken gelieve uw monitor niet.

Gelieve te bezoeken onze website: www.iiyama.com/recycleer voor monitor recycling.

BIJLAGE

Design en specificaties kunnen vooraf en zonder opgave van reden gewijzigd worden.

SPECIFICATIES : ProLite XU2290HS

Afmeting	Categorie	21.5"
Lcd-scherm	Panel-technologie	IPS
	Afmeting	Diagonaal: 21.5" (54,7cm)
	Pixelafstand	0,248mm H × 0,248mm V
	Helderheid	250cd/m ² (Standaard)
	Contrastverhouding	1000 : 1 (Standaard), Adv. Contrast verrichting voorhanden
	Inkijkhoek	Rechts / links / Omhoog / Omlaag: 89 graden elk (Standaard)
	Reactietijd	5ms (Grijs tot Grijs)
Aantal kleuren		Ongeveer 16,7M
Synchronisatiefrequentie		Analoog: Horizontaal: 24,0-80,0kHz, verticaal: 56-75Hz Digitaal: Horizontaal: 30,0-80,0kHz, verticaal: 56-75Hz
Maximale resolutie		1920 × 1080, 2,1 MegaPixels
Ingangsaansluiting		D-Sub mini 15 pin, DVI-D 24pin, HDMI
Plug & Play		VESA DDC2B™
Ingang synchronisatiesignaal		Aparte sync:TTL, Positief of Negatief
Ingang videosignaal		Analoog: 0.7Vp-p (Standaard), 75Ω, Positief Digitaal: DVI (Digital Visual Interface standaard Rev. 1,0) compatible Digitaal: HDMI
Ingang audio-aansluiting		∅ 3.5mm mini jack (Stereo)
Ingang audiosignaal		Maximaal 1,0Vrms
Luidsprekers		2W × 2 (stereo luidsprekers)
Maximum schermformaat		476,1mm W × 267,8mm H / 18,7" W × 10,5" H
Stroombron		100-240VAC, 50/60Hz, 1,5A
Energieverbruik*		22W standaard, in Energiebeheermodus: 0,5W maximum
Afmetingen / gewicht		499,5 × 370,5 × 180,0mm / 19,7 × 14,6 × 7,1" (B×H×D), 3,7kg / 8,1lbs
Kantelhoek		Omhoog: 20 graden, Omlaag: 4 graden
Omgevingsvariabelen		Gebruik: Temperatuur 5 tot 35°C / 41 tot 95°F Vochtigheidsgraad 10 tot 80% (geen condensatie) Opslag: Temperatuur -20 tot 60°C / -4 tot 140°F Vochtigheidsgraad 5 tot 85% (geen condensatie)
Goedkeuringen		TCO Certified, CE, TÜV-BAUART, VCCI-B, CU, ENERGY STAR®

OPMERKING * Er is geen geluidsapparatuur aangesloten.

SPECIFICATIES : ProLite XUB2390HS

Afmeting Categorie		23"
Lcd-scherm	Panel-technologie	IPS
	Afmeting	Diagonaal: 23" (58,4cm)
	Pixelafstand	0,265mm H × 0,265mm V
	Helderheid	250cd/m ² (Standaard)
	Contrastverhouding	1000 : 1 (Standaard), Adv. Contrast verrichting voorhanden
	Inkijkhoek	Rechts / links / Omhoog / Omlaag: 89 graden elk (Standaard)
	Reactietijd	5ms (Grijs tot Grijs)
Aantal kleuren		Ongeveer 16,7M
Synchronisatiefrequentie		Analoog: Horizontaal: 24,0-80,0kHz, verticaal: 56-75Hz Digitaal: Horizontaal: 30,0-80,0kHz, verticaal: 56-75Hz
Maximale resolutie		1920 × 1080, 2,1 MegaPixels
Ingangsaansluiting		D-Sub mini 15 pin, DVI-D 24pin, HDMI
Plug & Play		VESA DDC2B™
Ingang synchronisatiesignaal		Aparte sync:TTL, Positief of Negatief
Ingang videosignaal		Analoog: 0.7Vp-p (Standaard), 75Ω, Positief Digitaal: DVI (Digital Visual Interface standaard Rev. 1,0) compatible Digitaal: HDMI
Ingang audio-aansluiting		∅ 3.5mm mini jack (Stereo)
Ingang audiosignaal		Maximaal 1,0Vrms
Luidsprekers		2W × 2 (stereo luidsprekers)
Maximum schermformaat		509,18mm W × 286,41mm H / 20,0" W × 11,3" H
Stroombron		100-240VAC, 50/60Hz, 1,5A
Energieverbruik* ¹		24W standaard, in Energiebeheermodus: 0,5W maximum
Afmetingen / gewicht		532,5 × 386,0 - 516,0 × 230,0mm / 21,0 × 15,2 - 20,3 × 9,0" (W×H* ² ×D) 5,4kg /11,9lbs
Kantelhoek		Omhoog: 20 graden, Omlaag: 4 graden, Links / Rechts: 45 graden
Omgevingsvariabelen		Gebruik: Temperatuur 5 tot 35°C / 41 tot 95°F Vochtigheidsgraad 10 tot 80% (geen condensatie) Opslag: Temperatuur -20 tot 60°C / -4 tot 140°F Vochtigheidsgraad 5 tot 85% (geen condensatie)
Goedkeuringen		TCO Certified, CE, TÜV-BAUART, VCCI-B, CU, ENERGY STAR®

OPMERKING *¹ Er is geen geluidsapparatuur aangesloten.

*² Monitorhoogte, exclusief voet.

SPECIFICATIES : ProLite XU2390HS

Afmeting Categorie	23"	
Lcd- scherm	Panel-technologie	IPS
	Afmeting	Diagonaal: 23" (58,4cm)
	Pixelafstand	0,265mm H × 0,265mm V
	Helderheid	250cd/m ² (Standaard)
	Contrastverhouding	1000 : 1 (Standaard), Adv. Contrast verrichting voorhanden
	Inkijkhoek	Rechts / links / Omhoog / Omlaag: 89 graden elk (Standaard)
	Reactietijd	5ms (Grijs tot Grijs)
Aantal kleuren	Ongeveer 16,7M	
Synchronisatiefrequentie	Analoog: Horizontaal: 24,0-80,0kHz, verticaal: 56-75Hz Digitaal: Horizontaal: 30,0-80,0kHz, verticaal: 56-75Hz	
Maximale resolutie	1920 × 1080, 2,1 MegaPixels	
Ingangsaansluiting	D-Sub mini 15 pin, DVI-D 24pin, HDMI	
Plug & Play	VESA DDC2B™	
Ingang synchronisatiesignaal	Aparte sync:TTL, Positief of Negatief	
Ingang videosignaal	Analoog: 0.7Vp-p (Standaard), 75Ω, Positief Digitaal: DVI (Digital Visual Interface standaard Rev. 1,0) compatible Digitaal: HDMI	
Ingang audio-aansluiting	∅ 3.5mm mini jack (Stereo)	
Ingang audiosignaal	Maximaal 1,0Vrms	
Luidsprekers	2W × 2 (stereo luidsprekers)	
Maximum schermformaat	509,18mm W × 286,41mm H / 20,0" W × 11,3" H	
Stroombron	100-240VAC, 50/60Hz, 1,5A	
Energieverbruik*	24W standaard, in Energiebeheermodus: 0,5W maximum	
Afmetingen / gewicht	532,5 × 387,5 × 180,0mm / 21,0 × 15,3 × 7,1" (W×H×D) 4,0kg /8,8lbs	
Kantelhoek	Omhoog: 20 graden, Omlaag: 4 graden, Links / Rechts: 45 graden	
Omgevingsvariabelen	Gebruik: Temperatuur Vochtigheidsgraad Opslag: Temperatuur Vochtigheidsgraad	
Goedkeuringen	TCO Certified, CE, TÜV-BAUART, VCCI-B, CU, ENERGY STAR®	

OPMERKING * Er is geen geluidsapparatuur aangesloten.

SPECIFICATIES : ProLite XUB2790HS

Afmeting Categorie	27"	
Lcd-scherm	Panel-technologie	IPS
	Afmeting	Diagonaal: 27" (68,6cm)
	Pixelafstand	0,311mm H × 0,311mm V
	Helderheid	250cd/m ² (Standaard)
	Contrastverhouding	1000 : 1 (Standaard), Adv. Contrast verrichting voorhanden
	Inkijkhoek	Rechts / links / Omhoog / Omlaag: 89 graden elk (Standaard)
	Reactietijd	5ms (Grijs tot Grijs)
Aantal kleuren	Ongeveer 16,7M	
Synchronisatiefrequentie	Analoog: Horizontaal: 24,0-80,0kHz, verticaal: 56-75Hz Digitaal: Horizontaal: 30,0-80,0kHz, verticaal: 56-75Hz	
Maximale resolutie	1920 × 1080, 2,1 MegaPixels	
Ingangsaansluiting	D-Sub mini 15 pin, DVI-D 24pin, HDMI	
Plug & Play	VESA DDC2B™	
Ingang synchronisatiesignaal	Aparte sync:TTL, Positief of Negatief	
Ingang videosignaal	Analoog: 0.7Vp-p (Standaard), 75Ω, Positief Digitaal: DVI (Digital Visual Interface standaard Rev. 1,0) compatible Digitaal: HDMI	
Ingang audio-aansluiting	Ø 3.5mm mini jack (Stereo)	
Ingang audiosignaal	Maximaal 1,0Vrms	
Koptelefoon aansluiting	Ø 3.5mm mini jack (Stereo)	
Luidsprekers	2W × 2 (stereo luidsprekers)	
Maximum schermformaat	597,9mm W × 336,3mm H / 23,5" W × 13,2" H	
Stroombron	100-240VAC, 50/60Hz, 1,5A	
Energieverbruik* ¹	27W standaard, in Energiebeheermodus: 0,5W maximum	
Afmetingen / gewicht	622,5 × 433,0 - 563,0 × 230,0mm / 24,5 × 17,0 - 22,2 × 9,0" (W×H* ² ×D) 6,5kg /14,3lbs	
Kantelhoek	Omhoog: 20 graden, Omlaag: 4 graden, Links / Rechts: 45 graden	
Omgevingsvariabelen	Gebruik: Temperatuur 5 tot 35°C / 41 tot 95°F Vochtigheidsgraad 10 tot 80% (geen condensatie) Opslag: Temperatuur -20 tot 60°C / -4 tot 140°F Vochtigheidsgraad 5 tot 85% (geen condensatie)	
Goedkeuringen	TCO Certified, CE, TÜV-BAUART, VCCI-B, CU, ENERGY STAR®	

OPMERKING *¹ Er is geen geluidsapparatuur aangesloten.

*² Monitorhoogte, exclusief voet.

AFMETINGEN : ProLite XU290HS

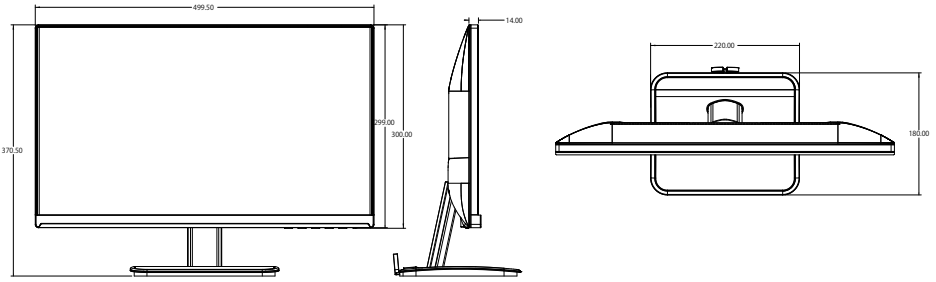

() : Maximum instellingsbereik

AFMETINGEN : ProLite XU2390HS

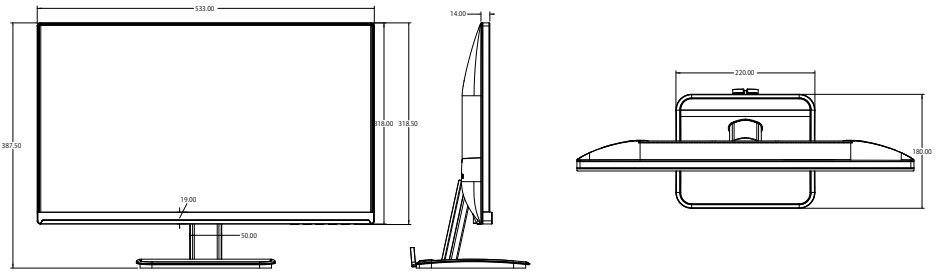

AFMETINGEN : ProLite XUB2390HS

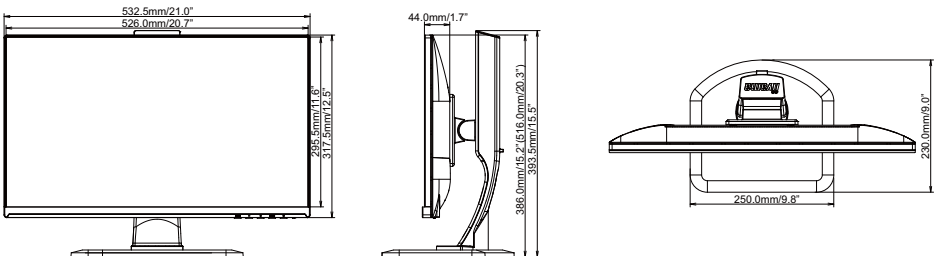

AFMETINGEN : ProLite XUB2790HS

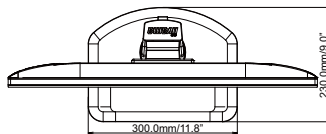
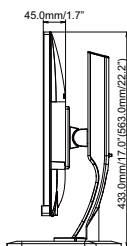
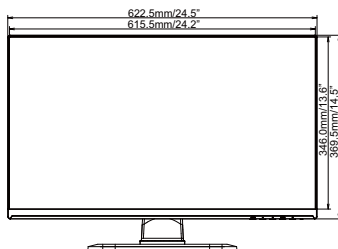

ONERSTEUNDE TIMING

Videomodus		Horizontale frequentie	Verticale frequentie	Puntklok
VESA	VGA 640 × 480	31,469kHz	59,940Hz	25,175MHz
		37,500kHz	75,000Hz	31,500MHz
	SVGA 800 × 600	35,156kHz	56,250Hz	36,000MHz
		37,879kHz	60,317Hz	40,000MHz
		46,875kHz	75,000Hz	49,500MHz
	XGA 1024 × 768	48,363kHz	60,004Hz	65,000MHz
		56,476kHz	70,069Hz	75,000MHz
		60,023kHz	75,029Hz	78,750MHz
	SXGA 1280 × 1024	63,981kHz	60,020Hz	108,000MHz
		79,976kHz	75,025Hz	135,000MHz
	WXGA+ 1440 × 900	55,935kHz	59,887Hz	106,500MHz
	WSXGA+ 1680 × 1050	65,290kHz	60,000Hz	146,250MHz
	Full HD 1920 × 1080	66,590kHz	59,930Hz	138,500MHz
	Macintosh	640 × 480	35,000kHz	66,667Hz
1024 × 768		60,150kHz	74,720Hz	80,000MHz
PC9801	640 × 400	24,827kHz	56,424Hz	21,053MHz

OPMERKING * Digitaal ingang is niet compatibel.