

Gebruiks- en montagehandleiding Afzuigkap



Lees **beslist** de gebruiks- en montagehandleiding voordat u uw apparaat plaatst, installeert en in gebruik neemt. Dat is veiliger voor uzelf en u voorkomt schade aan uw apparaat.

Inhoud

Veiligheidsinstructies en waarschuwingen	4
Een bijdrage aan de bescherming van het milieu	13
Functiebeschrijving	14
Con@ctivity 2.0-functie	15
De afzuigkap in èèn oogopslag	16
Automatische bediening	18
Koken met de Con@ctivity 2.0-functie (Automatische bediening)	18
De automatische functie tijdelijk uitschakelen	20
Terug naar de automatische functie	20
Handmatige bediening	21
Koken zonder Con@ctivity 2.0-functie (Handmatige bediening)	21
Afzuiging inschakelen	21
Afzuigvermogen kiezen	21
Uitlooptijd functie inschakelen	21
Afzuiging uitschakelen	21
Kookplaatverlichting in- en uitschakelen	22
Powermanagement	22
Automatische en handmatige bediening	23
Urenteller	23
Uren voor de vetfilters wijzigen	23
Uren voor het anti-geurfilter instellen / wijzigen	24
Urenteller controleren	24
Geluidssignaal sensortoetsen	25
Tips om energie te besparen	26
Reiniging en onderhoud	27
Ommanteling	27
Glazen oppervlakken	27
Vetfilters	28
Anti-geurfilter	30
Urenteller voor het anti-geurfilter resetten	30
Anti-geurfilter weggooien	30
Montage	31
Vòòr het monteren	31
Beschermfolie verwijderen	31
Montageschema	31
Demontage	31

Montagemateriaal	32
Afmetingen van het apparaat.....	34
Afstand tussen kookplaat en afzuigkap (S).....	35
Montagetips	36
Afbeelding voor montage aan de muur	36
Luchtafvoersysteem	37
Anti-condensvoorziening	38
Geluidsdemper.....	38
Elektrische aansluiting	40
Con@ctivity 2.0-functie activeren	41
Con@ctivity 2.0-stick plaatsen.....	41
Con@ctivity 2.0-functie activeren	41
Functie bij de afzuigkap activeren	41
Functie bij de kookplaat activeren	42
Activering mislukt.....	42
Con@ctivity 2.0 deactiveren.....	42
Service en garantie	43
Positionering van het typeplaatje.....	43
Technische gegevens	44
Conformiteitsverklaring.....	44
Productkaart voor huishoudelijke afzuigkappen.....	45
Productkaart voor huishoudelijke afzuigkappen.....	46

Veiligheidsinstructies en waarschuwingen

Deze afzuigkap voldoet aan de geldende veiligheidsvoorschriften. Ondeskundig gebruik kan echter persoonlijk letsel en schade aan het apparaat veroorzaken.

Lees daarom de gebruiks- en montagehandleiding aandachtig door, voordat u de afzuigkap in gebruik neemt. In de handleiding vindt u belangrijke instructies met betrekking tot de inbouw, de veiligheid, het gebruik en het onderhoud. Wanneer deze niet worden opgevolgd, kan Miele niet aansprakelijk worden gesteld voor schade die daarvan het gevolg is.

Bewaar de gebruiks- en montagehandleiding en geef deze door aan een eventuele volgende eigenaar.

Verantwoord gebruik

- ▶ Deze afzuigkap is uitsluitend bestemd voor huishoudelijk of vergelijkbaar gebruik.
- ▶ Deze afzuigkap is uitsluitend bestemd voor gebruik binnenshuis.
- ▶ Deze afzuigkap is uitsluitend bestemd voor het afzuigen van dampen en geuren die bij de bereiding van levensmiddelen en dranken vrijkomen.
Gebruik voor andere doeleinden is niet toegestaan.
- ▶ Personen die op grond van hun fysieke of psychische gesteldheid, hun onervarenheid of gebrek aan kennis van het apparaat niet in staat zijn om het veilig te bedienen, mogen het alleen gebruiken als ze onder toezicht staan van of worden geïnstrueerd door iemand die het apparaat kent.

Kinderen in het huishouden

- ▶ Kinderen onder de acht jaar mogen alleen in de buurt van de afzuigkap komen als ze constant onder toezicht staan.
- ▶ Kinderen vanaf acht jaar mogen het apparaat zonder toezicht gebruiken, maar alleen als ze weten hoe het werkt en wat voor gevaar zij lopen wanneer ze het fout bedienen.
- ▶ Kinderen mogen de afzuigkap niet zonder toezicht reinigen of onderhouden.
- ▶ Houd kinderen in de gaten wanneer deze zich in de buurt van de afzuigkap bevinden. Zorg er voor dat ze nooit met het apparaat spelen.
- ▶ Houd verpakkingsmateriaal zoals plastic buiten het bereik van kinderen in verband met verstikkingsgevaar.

Veiligheidsinstructies en waarschuwingen

Technische veiligheid

- ▶ Installatie-, onderhouds- en reparatiewerkzaamheden mogen alleen door een door Miele geautoriseerde vakman worden uitgevoerd. Gebeurt dat niet, dan kan de gebruiker risico's lopen waarvoor de fabrikant niet aansprakelijk is.
- ▶ Controleer vóórdat het apparaat wordt geplaatst, of het zichtbaar beschadigd is. Een beschadigd apparaat mag niet worden geplaatst en niet in gebruik genomen.
- ▶ De elektrische veiligheid van het apparaat is uitsluitend gegarandeerd, als het wordt aangesloten op een aardingssysteem dat volgens de geldende voorschriften is geïnstalleerd. Laat de elektrische installatie bij twijfel door een vakman / vakvrouw inspecteren.
- ▶ De afzuigkap kan alleen betrouwbaar en veilig functioneren, als zij op het openbare elektriciteitsnet is aangesloten.
- ▶ Vergelijk vóórdat u de afzuigkap aansluit de aansluitgegevens (zekeringspanning en frequentie) op het typeplaatje met die van het elektriciteitsnet. Deze moeten beslist overeenkomen. Raadpleeg bij twijfel een electricien.
- ▶ Deze afzuigkap mag niet op het elektriciteitsnet worden aangesloten via meervoudige stopcontacten of via verlengsnoeren die daarvoor niet geschikt zijn. Dit in verband met gevaar voor oververhitting.
- ▶ Bij afzuigkappen met een externe afzuiginstallatie (type: ...EXT) moeten beide eenheden via de verbindingskabel met stekkerkoppelingen met elkaar worden verbonden. Combineer deze kappen alleen met een externe afzuiginstallatie van Miele.

Veiligheidsinstructies en waarschuwingen

- ▶ Gebruik de afzuigkap alleen als deze is gemonteerd.
- ▶ Deze afzuigkap mag niet op een niet-stationaire locatie zoals een boot worden gebruikt.
- ▶ Raak geen onderdelen aan die onder spanning staan. Verander niets aan de elektrische en mechanische opbouw van het apparaat. Open de ommanteling van de afzuigkap slechts zo ver als in het kader van de montage en de reiniging is toegestaan. Open in geen geval overige delen van de ommanteling.
Worden deze instructies niet opgevolgd, kunnen gebruikers een elektrische schok krijgen en is het mogelijk dat het apparaat niet meer goed functioneert.
- ▶ Wanneer de afzuigkap niet door een door Miele geautoriseerde vakman / vakvrouw wordt gerepareerd, vervalt de garantie.
- ▶ Defecte onderdelen mogen alleen door originele Miele-onderdelen worden vervangen. Alleen van deze Miele-onderdelen kunnen wij garanderen, dat zij volledig aan onze veiligheidseisen voldoen.
- ▶ Wanneer de aansluitkabel is beschadigd, moet deze door een erkend vakman / vakvrouw worden vervangen.
- ▶ Bij installatie-, onderhouds- en reparatiewerkzaamheden mag er geen elektrische spanning op de afzuigkap staan. Dat is het geval als aan één van de volgende voorwaarden is voldaan:
 - de zekeringen van de elektrische installatie zijn uitgeschakeld of
 - de schroefzekeringen van de elektrische aansluiting zijn er geheel uitgedraaid of
 - de stekker (indien aanwezig) is uit de contactdoos getrokken. Trek daarbij aan de stekker en niet aan de aansluitkabel.

Veiligheidsinstructies en waarschuwingen

Gelijktijdig gebruik van de afzuigkap en een apparaat dat lucht in diezelfde ruimte verbruikt

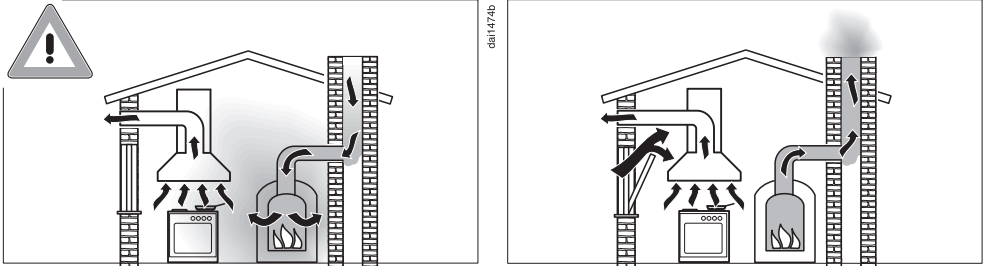

⚠ Er zijn apparaten die ertoe dienen om iets te verhitten, daarvoor de lucht gebruiken in het vertrek waar zij zich bevinden en de verbruikte lucht door bijv. een schoorsteen naar buiten afvoeren. Het gaat hierbij bij voorbeeld om gas-, olie- of kolenkachels, geisers, boilers, warmwaterketels, gaskookplaten en gasovens.

Wanneer zo'n verbrandingsapparaat zich in dezelfde ruimte bevindt als een afzuigkap en tegelijk met deze afzuigkap wordt gebruikt ontstaat er een gevaarlijke situatie.

De afzuigkap onttrekt namelijk zuurstof aan deze ruimte en aan de kamers ernaast. Dat geldt voor afzuigkappen

- met luchtafvoer
- met een externe afzuiginstallatie
- met een buiten het vertrek geplaatste luchtcirculatiebox.

Wanneer er niet voldoende lucht wordt toegevoerd ontstaat er onderdruk. Daardoor krijgt een verbrandingsapparaat te weinig lucht om te verbranden, kan het verbrandingsproces niet goed worden uitgevoerd en kunnen er giftige gassen ontstaan. Deze kunnen uit de schoorsteen of een ander luchtafvoerkanaal in de woonkamers terechtkomen.

Dit is levensgevaarlijk.

Veiligheidsinstructies en waarschuwingen

Het gelijktijdig gebruik van de afzuigkap en een verbrandingsapparaat in dezelfde ruimte is ongevaarlijk als de onderdruk maximaal 4 Pa (0,04 mbar) is. In dat geval bestaat er geen gevaar dat de afvoergassen van het verbrandingsapparaat worden terug gezogen.

Hiervoor kan worden gezorgd als er, bijv. door niet afsluitbare openingen in deuren of ramen, constant lucht wordt toegevoerd die nodig is voor de verbranding. Hierbij moet er wel op worden gelet dat de luchttoevoeropening voldoende dwarsdoorsnede heeft. Luchttoevoer-/luchtafvoermuurkasten garanderen geen constante luchttoevoer.

Laat bij de beoordeling van de situatie naar het gehele luchtgeleidingssysteem in de woning kijken.

Wanneer de afzuigkap met luchtcirculatie wordt gebruikt en de lucht wordt teruggevoerd in het vertrek waar het apparaat is geplaatst, is gelijktijdig gebruik van een afzuigkap en een verbrandingsapparaat in dezelfde ruimte niet gevaarlijk.

Veiligheidsinstructies en waarschuwingen

Veilig gebruik

▶ Werk met het oog op het risico op brand nooit met open vuur onder de afzuigkap: zo is flamberen en grillen met open vuur verboden.

Een afzuigkap die in gebruik is trekt de vlammen in het vetfilter / de vetfilters aan, waardoor het daarin verzamelde vet vlam kan vatten.

▶ Sterke hitte-ontwikkeling op een gaskookplaat kan de afzuigkap beschadigen.

- Let er bij gebruik van de afzuigkap boven een gaskookplaat of gasfornuis op, dat er altijd een pan staat op de gaspit die in gebruik is. Draai de gaspit ook uit, wanneer u de pan even van het gas neemt.
- Kies pannen die niet groter of kleiner zijn dan de kookzone.
- Regel de stand van het gas zo dat er geen gas langs de pan omhoog komt.
- Zorg ervoor dat u een pan nooit overmatig verhit, zoals bij het wokken snel gebeurt.

▶ Schakel de afzuigkap altijd in zodra u één van de kookzones in gebruik neemt.

Dit om een ophoping van condenswater en corrosie aan het apparaat te voorkomen.

▶ Oververhitte olie en oververhit vet kan vlam vatten en de afzuigkap in brand steken.

Blijf er daarom altijd bij wanneer u boven kookplaat, fornuis of elektrische grill aan het bakken, braden, frituren of grillen bent.

Veiligheidsinstructies en waarschuwingen

▶ Gebruik de afzuigkap nooit zonder vetfilters om te voorkomen dat zich vuil en vet in de afzuigkap afzetten, waardoor deze op den duur niet meer goed zal functioneren.

▶ Let erop dat de afzuigkap door de opstijgende hitte erg heet kan worden.

Raak de ommanteling en de vetfilters pas aan, nadat de afzuigkap is afgekoeld.

Veilige montage

▶ Controleer of het gebruik van een afzuigkap boven uw kookapparatuur volgens de fabrikant van deze apparatuur mogelijk is.

▶ Het is niet toegestaan de afzuigkap boven stookplaatsen voor vaste brandstoffen te monteren.

▶ Tussen de afzuigkap en de plek waar gekookt, gebakken, gebraden, gegrilleerd of gefrituurd wordt moet een minimumafstand worden aangehouden.

Houd die afstanden aan die in het hoofdstuk: "Montage" worden genoemd, tenzij de fabrikant van de kookapparatuur een grotere afstand aangeeft.

Worden er onder de afzuigkap verschillende soorten kookapparatuur gebruikt waarvoor verschillende afstanden gelden, dan moet de grootste afstand worden aangehouden.

▶ Neem voor het monteren van de afzuigkap de aanwijzingen in het hoofdstuk: "Montage" in acht.

Veiligheidsinstructies en waarschuwingen

- ▶ Voor het aanleggen van de luchtafvoer mogen alleen buizen of slangen van niet-brandbaar materiaal worden gebruikt. Deze zijn verkrijgbaar bij de Miele-vakhandel of bij de afdeling Onderdelen van Miele Nederland.
- ▶ De lucht mag niet worden afgevoerd via een schoorsteen die wordt gebruikt voor de afvoer van rook of gas, noch via een schacht die wordt gebruikt voor de ontluchting van ruimten waarin wordt gestookt.
- ▶ Wanneer de lucht moet worden afgevoerd via een schoorsteen die niet meer in gebruik is voor de afvoer van rook of gas, dan dient u eerst de officiële voorschriften te raadplegen.

Reiniging en onderhoud

- ▶ Er kan brand ontstaan als het apparaat niet volgens de aanwijzingen in deze gebruiksaanwijzing wordt gereinigd.
- ▶ Gebruik voor het reinigen nooit een stoomreiniger. De stoom van een stoomreiniger kan in aanraking komen met delen die onder spanning staan en zo kortsluiting veroorzaken.

Accessoires

- ▶ Gebruik uitsluitend Miele-accessoires om te voorkomen dat garantie-aanspraken vervallen.

Een bijdrage aan de bescherming van het milieu

Het verpakkingsmateriaal

De verpakking beschermt het apparaat tegen transportschade. Het verpakkingsmateriaal is uitgekozen met het oog op een zo gering mogelijke belasting van het milieu en de mogelijkheden voor recycling.

Door hergebruik van verpakkingsmateriaal wordt er op grondstoffen bespaard en wordt er minder afval geproduceerd. Uw vakhandelaar neemt de verpakking in het algemeen terug.

Het afdanken van een apparaat

Oude elektrische en elektronische apparaten bevatten meestal nog waardevolle materialen. Ze bevatten echter ook schadelijke stoffen die nodig zijn geweest om de apparaten goed en veilig te laten functioneren. Wanneer u uw oude apparaat bij het gewone afval doet of er op een andere manier niet goed mee omgaat, kunnen deze stoffen schadelijk zijn voor de gezondheid en het milieu.

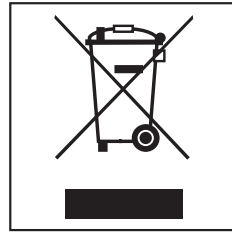

Verwijder uw oude apparaat dan ook nooit samen met het gewone afval, maar lever het in bij een gemeentelijk inzameldepot voor elektrische en elektronische apparatuur. Vraag uw handelaar indien nodig om inlichtingen.

Het afgedankte apparaat moet buiten het bereik van kinderen worden opgeslagen.

Functiebeschrijving

De afzuigkap kan op de volgende manieren worden gebruikt.

Luchtafvoer

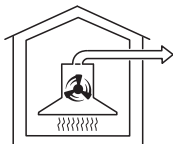

da10094a

De aangezogen lucht wordt door de vetfilters gereinigd en vervolgens naar buiten afgevoerd.

Terugslagklep

Deze afzuigkap werkt met een terugslagklep.

Wanneer het apparaat is uitgeschakeld, kan er lucht stromen tussen het vertrek en daarbuiten. Met een terugslagklep kan dat worden voorkomen. De klep gaat dicht, wanneer het apparaat wordt uitgeschakeld.

Nadat het apparaat is ingeschakeld gaat de terugslagklep open, zodat de kookluchtjes ongehinderd naar buiten kunnen worden afgevoerd.

Bij uw afzuigkap is een terugslagklep gevoegd voor het geval uw luchtafvoersysteem daar niet over beschikt. Deze klep wordt in de uitblaastuit van de motor eenheid geplaatst.

Luchtcirculatie

Alleen mogelijk met ombouwset en anti-geurfilter. Deze zijn bij te bestellen. Zie hoofdstuk: "Technische gegevens".



da10094b

De aangezogen lucht wordt door de vetfilters en bovendien door een anti-geurfilter gereinigd en wordt daarna weer in de keuken geleid.

Met een externe afzuiginstallatie

(Afzuigkappen van het type EXT)



da10094c

De aangezogen lucht wordt via een externe afzuiginstallatie afgevoerd. De afzuiginstallatie wordt buiten het vertrek gemonteerd op de plek waar u deze wilt hebben. De externe afzuiginstallatie wordt door een hulpkabel met de afzuigkap verbonden en via Con@ctivity 2.0 of via de bedieningselementen van de afzuigkap gestuurd.

Con@ctivity 2.0-functie

Automatische besturing

Deze afzuigkap beschikt over een communicatiefunctie. Hiermee is het mogelijk om de besturing van de afzuigkap af te stemmen op de werking van een Miele-kookplaat.

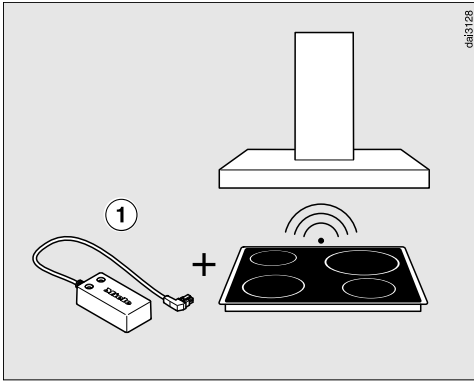

Voorwaarde hiervoor is dat de kookplaat met de bijbehorende Con@ctivity 2.0-stick ① is uitgerust.

Ga in de montage-aanwijzing van de Con@ctivity 2.0-stick na, of aansluiting op uw kookplaat mogelijk is.

Om de Con@ctivity 2.0-functie te kunnen gebruiken moet u een elektrische verbinding tussen kookplaat en afzuigkap tot stand brengen. Zie hoofdstuk: "Con@ctivity 2.0-functie activeren".

Informatie over de werking van de kookplaat wordt draadloos naar de afzuigkap verzonden.

- Nadat de kookplaat is ingeschakeld, gaan de kookplaatverlichting en na korte tijd de afzuiging van de afzuigkap automatisch aan.
- Tijdens het kookproces kiest de afzuigkap automatisch een afzuigvermogen dat past bij het aantal ingeschakelde kookzones en bij de ingeschakelde kookstand.
- Nadat de kookplaat is uitgeschakeld, gaan na een uitlooptijd ook de afzuiging en de kookplaatverlichting van de afzuigkap automatisch uit.

Gedetailleerde informatie over deze functie vindt u in het hoofdstuk: "Bediening".

De afzuigkap in èèn oogopslag

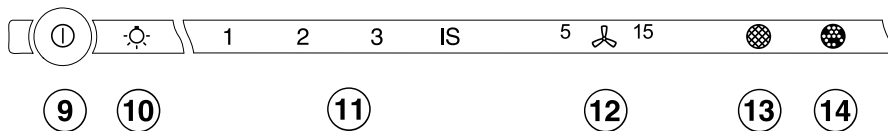
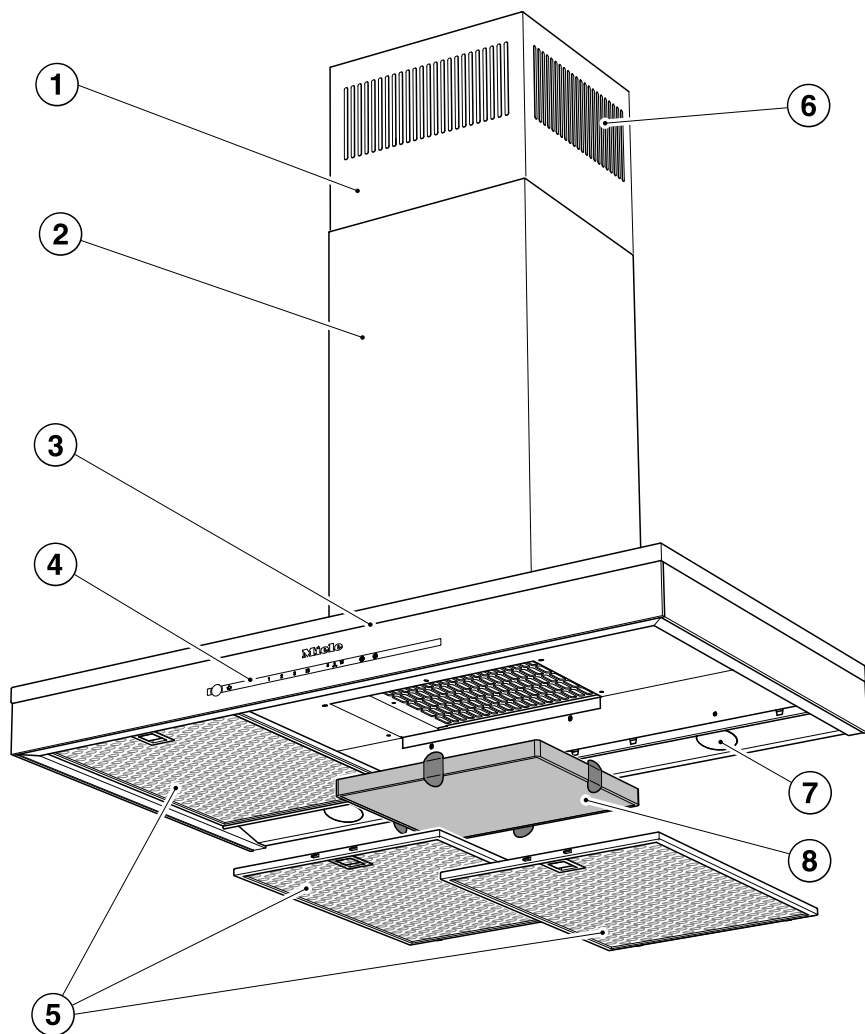

- ① Opvulstuk
- ② Bevestigingskolom
- ③ Wasemscherm
- ④ Bedieningselementen
- ⑤ Vetfilters
- ⑥ Luchtcirculatioerooster
(Alleen bij luchtcirculatie)
- ⑦ Kookplaatverlichting
- ⑧ Anti-geurfilter
Na te bestellen accessoire voor luchtcirculatie
- ⑨ Sensortoets van de afzuiging
- ⑩ Sensortoets van de kookplaatverlichting
- ⑪ Sensortoetsen van het afzuigvermogen
- ⑫ Sensortoets van de uitlooptijdfunctie
- ⑬ Sensortoets van de urenteller vetfilters
- ⑭ Sensortoets van de urenteller anti-geurfilters

Automatische bediening

Wanneer Con@ctivity 2.0 is geactiveerd, werkt de afzuigkap altijd in de automatische functie. Zie hoofdstuk: "Con@ctivity 2.0-functie activeren".

Voor het handmatig bedienen van de afzuigkap zie paragraaf: "Koken zonder Con@ctivity 2.0-functie".

Koken met de Con@ctivity 2.0-functie (Automatische bediening)

- Schakel een kookzone in op een willekeurige stand.

Het verlichting van de afzuigkap gaat aan.

Na een paar seconden gaat de afzui-ging aan; eerst kort op stand **2**, daarna direct op stand **1**.

Tijdens het kookproces kiest de afzuigkap automatisch het juiste afzuigvermogen.

Dit is gebaseerd op het totale vermogen dat op dat moment voor de kookplaat is ingeschakeld, te weten het aantal ingeschakelde kookzones en de ingeschakelde kookstanden.

- Wanneer u een hogere kookstand voor de kookplaat inschakelt of wanneer u verschillende kookzones inschakelt, kiest de afzuigkap een hoger afzuigvermogen.
- Wanneer u een lagere kookstand voor de kookplaat inschakelt of wanneer u èèn of meer kookzones uitschakelt, kiest de afzuigkap een lager afzuigvermogen.

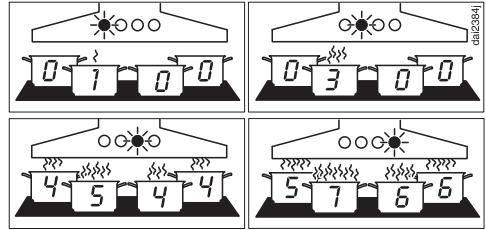

Voorbeelden voor de vermogensstanden **1** tot en met **4**

Reactietijd

De afzuigkap reageert met vertraging. Een wijziging in de vermogensstand van de kookplaat hoeft namelijk niet meteen tot meer of minder dampontwikkeling te leiden.

Aangezien de kookplaat de informatie met intervallen naar de afzuigkap stuurt, kan ook daardoor vertraging ontstaan.

De reactie volgt binnen een paar seconden of een paar minuten.

Bij het braden

- Wanneer u, bijv. voor het verhitten van een pan, een kookplaat op de hoogste stand inschakelt en na ca. 60 tot 90 seconden* op een lagere stand zet, gaat de afzuigkap ervan uit dat u aan het braden bent (*60 seconden tot 5 minuten bij een High-light-kookplaat).

De afzuigkap gaat aan. Nadat de kookplaat op een lagere stand is gezet, wordt de afzuigkap naar stand 3 teruggeschakeld en blijft ca. 5 minuten op deze stand staan.

Daarna wordt het afzuigvermogen van de afzuigkap weer door de Con@ctivity-functie gestuurd.

- U kunt het afzuigvermogen ook voortijdig met de hand wijzigen.

Uitschakelen

- Schakel alle kookzones uit.

De afzuiging van de afzuigkap wordt in de minuten daarna stap voor stap op een lagere stand gezet en tenslotte helemaal uitgeschakeld.

In die tijd wordt de keukenlucht gezuiverd van eventueel nog aanwezige dampen en geurtjes.

- Van de intensiefstand wordt de afzuiging direct teruggeschakeld naar stand 3.
- Van stand 3 wordt de afzuiging na ca. 1 minuut teruggeschakeld naar stand 2.
- Van stand 2 wordt de afzuiging na 2 minuten teruggeschakeld naar stand 1.
- Van stand 1 wordt de afzuiging na 2 minuten uitgeschakeld.
- Na nog eens 30 seconden wordt de kookplaatverlichting uitgeschakeld.

We zijn klaar met koken.

Automatische bediening

De automatische functie tijdelijk uitschakelen

U kunt de automatische functie tijdens het koken tijdelijk uitschakelen, en wel als volgt.

- Kies handmatig een andere vermogensstand, of
- schakel de afzuigkap met de hand uit, of
- schakel de uitlooptijdfunctie  van de afzuigkap in. De afzuiging gaat na de gekozen uitlooptijd uit. De verlichting blijft ingeschakeld.

De functies van de afzuigkap kunnen nu met de hand worden bediend. Zie paragraaf: "Koken zonder Con@ctivity 2.0-functie".

Terug naar de automatische functie

U kunt weer terug naar de automatische functie en wel als volgt.

- Kies handmatig een vermogensstand en wacht ca. 5 minuten voordat u de afzuigkap weer gaat bedienen, of
- kies handmatig een vermogensstand die overeenkomt met de automatische vermogensstand, of
- zorg ervoor dat de afzuiging van de afzuigkap en de kookplaat minstens 30 seconden uitgeschakeld zijn geweest.
De eerstvolgende keer dat u de kookplaat weer inschakelt, start deze weer in de automatische functie.
- Wilt u de afzuigkap tijdens het koken geheel handmatig bedienen, schakel de afzuiging van de afzuigkap dan in **voordat** u de kookplaat inschakelt. Als de afzuigkap en de kookplaat na het kookproces minstens 30 seconden uitgeschakeld zijn geweest, start de kookplaat de eerstvolgende keer dat u deze inschakelt weer in de automatische functie.

Koken zonder Con@ctivity 2.0-functie (Handmatige bediening)

Op de volgende voorwaarden kunt u de afzuigkap met de hand bedienen:

- De Con@ctivity 2.0-functie is niet geactiveerd.
- U hebt de Con@ctivity 2.0-functie gedeactiveerd. Zie paragraaf: "De automatische functie tijdelijk uitschakelen".

Afzuiging inschakelen

- Tip de ① – toets (Aan/Uit-toets van de afzuiging) aan.

De afzuiging start op stand **2**.

Afzuigvermogen kiezen

Voor normaal gebruik kunt u kiezen tussen de vermogensstanden **1** tot en met **3**.

Wanneer u aanbraadt en levensmiddelen kookt waarbij veel luchtjes vrijkomen, raden wij u aan om stand **IS**, de "intensiefstand" te gebruiken.

- Kies met de toetsen **1** tot en met **IS** de gewenste vermogensstand.





Intensiefstand op een lagere stand zetten

Is het Power Management System van te voren ingeschakeld, wordt het afzuigvermogen na 5 minuten automatisch teruggestructureerd naar stand **3**.

Uitlooptijdfunctie inschakelen

Het is aan te bevelen om de afzuiging nog enkele minuten te laten werken. Dan wordt de keukenlucht gezuiverd van eventueel nog aanwezige dampen en geurtjes.

De afzuiging wordt na de gekozen tijd automatisch uitgeschakeld.

- Controleer of de afzuiging is ingeschakeld en tip de  - toets van de uitlooptijd aan en wel
- 1 x voor 5 minuten uitlooptijd, waarbij **5**  gaat branden.
- 2 x voor 15 minuten uitlooptijd, waarbij  **15** gaat branden.
- Druk opnieuw op de  - toets, wanneer u wilt dat de afzuiging ingeschakeld blijft. **5**  gaat uit.

Afzuiging uitschakelen

- Schakel de afzuiging met de ① - toets (Aan/Uit-toets) van de afzuiging uit.

Handmatige bediening

Kookplaatverlichting in- en uitschakelen

De kookplaatverlichting kunt u onafhankelijk van de afzuiging in- en uitschakelen.



- Tip de  - toets van de verlichting aan.

Powermanagement

De afzuigkap beschikt over een Powermanagement, waarmee energie kan worden bespaard. Het systeem zorgt ervoor dat het afzuigvermogen automatisch op een lagere stand wordt gezet en de verlichting wordt uitgeschakeld.

- Als de intensiefstand ingesteld is, wordt de afzuiging na 5 minuten automatisch naar stand 3 teruggeschakeld.
- Als stand 3, 2 of 1 ingesteld is, wordt het afzuigvermogen na 2 uur automatisch één stand lager gezet en daarna per 30 minuten uitgeschakeld.
- Als de kookplaatverlichting ingeschakeld is, wordt deze na 12 uur automatisch uitgeschakeld.

Powermanagement uit-/inschakelen

- Schakel de afzuiging en de verlichting uit.
- Tip de  - toets van de uitlooptijd ca. 10 seconden aan, totdat stand **1** van het afzuigvermogen gaat branden.
- Tip daarna achter elkaar kort aan:
 - de  - toets van de verlichting,
 - de **1** - toets en weer

- de  - toets van de verlichting.

Is het Powermanagement ingeschakeld, branden de standen **1** en **IS** continu. Is het uitgeschakeld, knipperen de standen **1** en **IS**.

- Tip de **1** - toets aan om het Powermanagement uit te schakelen.

De standen **1** en **IS** knipperen.

- Tip de **IS** - toets aan om het in te schakelen.

De standen **1** en **IS** branden continu.

- Tip de  - toets van de uitlooptijd aan om de procedure te bevestigen.

Alle lampjes gaan uit.

Bevestigt u de procedure niet binnen 4 minuten na het instellen, dan neemt het apparaat automatisch de oude instelling over.

Automatische en handmatige bediening

Urenteller

De afzuigkap heeft een urenteller. Deze registreert de uren dat de kap in werking is.

De urenteller geeft aan wanneer vetfilters moeten worden gereinigd en wanneer anti-geurfilters moeten worden vervangen. In het eerste geval licht het vetfilter-symbool  op en in het tweede geval het anti-geurfilter-symbool . Informatie over het reinigen en vervangen van de filters en over het resetten van de urenteller zie hoofdstuk: "Reinigen en onderhoud".

Uren voor de vetfilters wijzigen

U kunt het aantal uren, na afloop waarvan de vetfilters moeten worden gereinigd, wijzigen en aan uw kookgewoonten aanpassen.

Vanuit de fabriek is 30 uur ingesteld.

- Kies 20 uur wanneer u veel braadt en frituurt.
- Kies ook 20 uur wanneer u weinig kookt. Vet dat zich over een langere periode ophoopt wordt hard en dan wordt het moeilijk om de vetfilters goed schoon te krijgen.
- Kies 40 of 50 uur wanneer u regelmatig zeer vetarm kookt.
- Schakel de afzuiging met de  - toets (Aan/Uit-toets) van de afzuiging uit.
- Tip de  - toets van de uitlooptijd en de  - vetfiltertoets tegelijk aan.

Het  - vetfiltersymbool en één van de vermogensstanden gaan knipperen.

De standen **1** tot en met **IS** geven aan hoeveel uren zijn ingesteld:

Stand 1	20 uur
Stand 2	30 uur
Stand 3	40 uur
Stand IS	50 uur

- Kies met de sensortoetsen van het afzuigvermogen de gewenste tijd.
- Bevestig de procedure met de  - vetfiltertoets.

Alle lampjes gaan uit.

Bevestigt u de procedure niet binnen 4 minuten na het instellen, dan neemt het apparaat automatisch de oude instelling over.



Automatische en handmatige bediening

Uren voor het anti-geurfilter instellen / wijzigen

Het anti-geurfilter is nodig voor luchtcirculatie.

De urenteller is voor het anti-geurfilter vanuit de fabriek niet geactiveerd. U stelt het aantal uren, na afloop waarvan het anti-geurfilter moet worden vervangen, zelf in.

■ Schakel de afzuiging met de  -toets (Aan/Uit-toets) van de afzuiging uit.

■ Tip de  -toets van de uitlooptijd en de  - anti-geurfiltertoets tegelijk aan.

Het  - anti-geurfiltersymbool en èèn van de vermogensstanden gaan knipperen.

De standen **1** tot en met **IS** geven aan hoeveel uren zijn ingesteld:

Stand **1** 120 uur

Stand **2** 180 uur

Stand **3** 240 uur

Stand **IS** niet geactiveerd

■ Kies met de sensortoetsen van het afzuigvermogen de gewenste tijd.

■ Bevestig de procedure met de  - anti-geurfiltertoets.



Alle lampjes gaan uit.

Bevestig u de procedure niet binnen 4 minuten na het instellen, dan neemt het apparaat automatisch de oude instelling over.

Urenteller controleren

Vòòr afloop van de ingestelde tijd kunt u controleren hoeveel procent al is verstreken.

■ Schakel de afzuiging met de  -toets in.

■ Tip de  - vetfiltertoets of de  - anti-geurfiltertoets aan en laat uw vinger even op de toets rusten.

Eèn of meer vermogensstanden gaan knipperen.

Het aantal knipperende standen geeft aan hoeveel procent van de ingestelde tijd is verstreken.

Stand **1** 25 %

Standen **1** en **2** 50 %

Standen **1** tot en met **3** 75 %

Standen **1** tot en met **IS** 100 %

Wanneer de afzuigkap wordt uitgeschakeld of de stroom uitvalt blijven de geregistreerde uren opgeslagen.

Geluidssignaal sensortoetsen

Wanneer u met een sensortoets een functie kiest, klinkt een kort geluidssignaal.

Dit signaal kan worden uitgeschakeld.

- Schakel de afzuiging met de ① - toets (Aan/Uit-toets) van de afzuiging uit.
- Tip de **IS** - toets en de  - veterfiltertoets gedurende ca. 5 seconden tegelijk aan, totdat een kort geluidssignaal klinkt.

Daarna is het geluidssignaal uitgeschakeld.

- Om het geluidssignaal weer in te schakelen gaat op dezelfde manier te werk.

Nadat de afzuigkap losgekoppeld is geweest van het elektriciteitsnet of nadat zich een stroomstoring heeft voorgedaan, wordt het geluidssignaal automatisch weer ingeschakeld, ook wanneer het daarvòòr was uitgeschakeld.

Tips om energie te besparen

Deze afzuigkap is heel efficiënt en energiezuinig. De volgende voorzieningen ondersteunen een zuinig gebruik van het apparaat:

- Zorg voor een goede ventilatie in de keuken tijdens het koken. Als bij een kap met luchtafvoer niet voldoende lucht aangevoerd wordt, werkt de afzuigkap niet efficiënt en maakt ze meer geluid.
- Kook met een zo laag mogelijk vermogen. Als er weinig damp vrijkomt bij het koken, kunt u een lage vermogensstand kiezen op de afzuigkap en dat vermindert weer het energieverbruik.
- Gebruik de functie Conactivity. De afzuigkap wordt automatisch in- en uitgeschakeld. Zij kiest de optimale vermogensstand voor de desbetreffende situatie en zorgt zo voor een laag energieverbruik.
- Als u de afzuigkap met de hand bedient:
 - Test de gekozen vermogensstand op de afzuigkap. Meestal is een lage vermogensstand voldoende. Gebruik de intensiefstand alleen als dat nodig is.
 - Schakel als er veel damp vrijkomt op tijd naar een hogere vermogensstand. Dat is efficiënter dan te proberen door de afzuigkap lang te gebruiken damp op te vangen die zich al in de keuken verspreid heeft.
 - Denk er aan, de afzuigkap na het koken weer uit te schakelen. Als er na het koken nog damp overblijft, gebruik dan de uitloop-

tijdfunctie. De ventilator wordt na afloop van de gekozen uitlooptijd automatisch uitgeschakeld.

- Reinig of vervang de filters regelmatig. Sterk verontreinigde filters beperken het vermogen, verhogen het brandgevaar en betekenen risico qua hygiëne.

Ommanteling

Algemeen

Het oppervlak en de bedieningselementen zijn krasgevoelig.

Neem daarom de volgende reinigingstips in acht.

- Reinig oppervlak en bedieningselementen alleen met een doek, wat reinigingsmiddel en wat warm water.
- Wrijf alles daarna met een zachte doek droog.

Gebruik geen:

- zuur-, soda-, chloride- of oplosmiddelhoudende reinigingsmiddelen,
- schurende reinigingsmiddelen zoals schuurpoeder en ook geen schuursponsjes of sponsjes waar nog resten van schuurmiddelen in zitten.

Roestvrijstalen oppervlakken

- Neem de algemene regels in acht en gebruik daarnaast een niet-schurend reinigingsmiddel dat speciaal geschikt is voor roestvrij staal.
- Gebruik ook een middel voor het onderhoud van roestvrij staal en breng dit middel met een zachte doek gelijkmatig en in kleine dosering aan. Dit middel is verkrijgbaar bij de afdeling Onderdelen van Miele Nederland.

Ommanteling met een gekleurde coating

(Speciale productie)

- Neem de algemene regels in acht.

Bij het reinigen van dit oppervlak zijn krasjes niet te vermijden. Deze zijn vooral goed te zien wanneer de keuken halogeenverlichting heeft.

Glazen oppervlakken

- Neem hiervoor de algemene regels in acht. Gebruik daarnaast een reinigingsmiddel dat speciaal geschikt is voor glas.

Reiniging en onderhoud

Vetfilters

De recyclebare metalen vetfilters in de afzuigkap nemen de vaste deeltjes uit de keukendampen op (vet, stof, etc.) en zorgen er zo voor dat de afzuigkap niet vuil wordt.

⚠ Oververzadigde vetfilters leveren gevaar op voor brand.

Reinigingsfrequentie

U kunt de vetfilters het beste om de 3 à 4 weken reinigen om te voorkomen dat het vet zich vastzet en het steeds moeilijker wordt om de filters schoon te krijgen.

De urenteller geeft aan, wanneer de vetfilters moeten worden gereinigd. Vetfilter-symbool  gaat dan branden.

- Pas de reinigingsfrequentie aan uw kookgewoonten aan. Zie hoofdstuk: "Bediening".

Vetfilters verwijderen

Een vetfilter kan makkelijk uit uw handen glippen.

Daarbij kunnen het vetfilter en de kookplaat beschadigd raken.

Houd vetfilters bij het verwijderen, reinigen en terugplaatsen daarom goed vast.

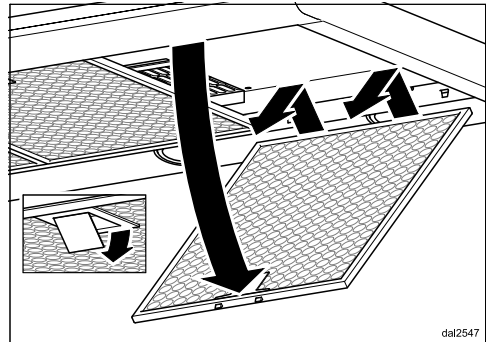

- Ontgrendel de vetfilters, klap ze ca. 45° naar beneden en haal ze uit het apparaat.

Vetfilters met de hand reinigen

- Reinig de vetfilters met een afwasborstel en wat warm water met een mild, niet geconcentreerd, handafwasmiddel.

Ongeschikte reinigingsmiddelen

Vetfilters kunnen beschadigd raken door reinigingsmiddelen die daarvoor niet geschikt zijn.

De volgende reinigingsmiddelen mogen niet worden gebruikt:

- kalkoplossende reinigingsmiddelen;
- schurende reinigingsmiddelen zoals schuurpoeder;
- agressieve allesreinigers en vetoplossers;
- ovensprays.

Vetfilters reinigen in de afwasauto- maat

- Plaats de vetfilters loodrecht in het onderrek of horizontaal met de vette kant naar beneden. Let er daarbij op dat de sproeiarm vrij kan bewegen.
- Gebruik een huishoudelijk reinigingsmiddel voor de afwasautomaat.
- Kies een programma met een temperatuur van tussen de 50°C en 65°C.

Houd er bij reiniging van de vetfilters in de afwasautomaat rekening mee dat gebruik van sommige reinigingsmiddelen tot verkleuringen van het metaal van de vetfilters kan leiden. Deze verkleuringen hebben echter geen nadelig effect op het gebruik en de werking van de filters.

Na het reinigen

- Leg de vetfilters na het reinigen nog een tijdje op een vochtopnemende onderlaag te drogen.
- Maak voordat u de filters terugzet die delen van de ommanteling schoon waar u bij kunt komen. Daarmee voorkomt u brand.
- Plaats de filters weer terug en let er daarbij op dat de vergrendeling naar beneden wijst.

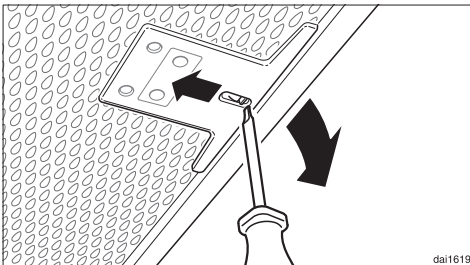

- Ontgrendel verkeerd geplaatste filters met een kleine schroevendraaier in de uitsparing.

Urenteller voor de vetfilters resetten

Na de reiniging moet de urenteller worden gereset.

- Controleer of de afzuiging aan is en tip dan ca. 3 seconden de  - vetfiltertoets aan totdat alleen nog stand **1** knippert.

Het  - vetfiltersymbool gaat uit.

Vetfilters reinigen vòòrdat het ingestelde aantal uren is verstreken:

- Tip de  - vetfiltertoets ca. 6 seconden aan, totdat alleen nog maar stand **1** knippert.

Reiniging en onderhoud

Anti-geurfilter

Wanneer de afzuigkap op luchtcirculatie is aangesloten moet er naast de vetfilters ook nog èèn anti-geurfilter worden geplaatst.

Dit filter neemt alle kookluchtjes op. Het wordt in het wasemscherm boven de vetfilters geplaatst.

Anti-geurfilters zijn verkrijgbaar bij de vakhandel of bij de afdeling Onderdelen van Miele Nederland. Voor type en aanduiding zie hoofdstuk: "Technische gegevens".

Anti-geurfilter plaatsen / vervangen

- Verwijder eerst de vetfilters voordat u het anti-geurfilter plaatst of vervangt. Zie paragraaf: "Vetfilters".
- Haal het anti-geurfilter uit de verpakking.
- Schuif het anti-geurfilter aan de achterkant in het frame en druk het aan de voorkant vast.
- Plaats de vetfilters weer terug.
- Activeer de urenteller wanneer u voor het eerst een anti-geurfilter plaatst. Zie hoofdstuk: "Bediening".

Vervangingsfrequentie

- Vervang het anti-geurfilter altijd zodra de kookgeurtjes niet meer voldoende worden opgenomen.
Vervang het filter in ieder geval 2 x per jaar.

De urenteller geeft aan, wanneer het anti-geurfilter moet worden vervangen. Het anti-geurfilter-symbool  gaat dan branden.

- Activeer daarvoor de urenteller. Zie hoofdstuk: "Bediening".

Urenteller voor het anti-geurfilter resetten

Na de vervanging moet de urenteller worden gereset.

- Controleer of de afzuiging aan is en tip de  - toets dan ca. 3 seconden aan, totdat alleen stand **1** knippert.

De  - toets gaat uit.

Anti-geurfilter vervangen **vòòrdat** het ingestelde aantal uren is verstreken:

- Tip de  - anti-geurfiltertoets ca. 6 seconden aan, totdat alleen nog stand **1** knippert.

Anti-geurfilter weggoien

- Gooi het gebruikte filter bij het huisvuil.

Vòòr het monteren

 Neem vòòrdat u met monteren begint de informatie in dit hoofdstuk en in het hoofdstuk: "Veiligheidsinstructies en waarschuwingen" in acht.

Beschermfolie verwijderen

Delen van de ommanteling van de afzuigkap zijn voorzien van een folie dat deze delen bij het transport moet beschermen.

- Verwijder dit folie met de hand voordat u de ommanteling monteert.

Montageschema

De montageschappen zijn op bijgevoegd montageblad afzonderlijk beschreven.

Demontage

Wanneer het apparaat moet worden gedemonteerd, neem dan dezelfde stappen als op het montageblad beschreven, maar dan in omgekeerde volgorde. Om de bevestigingskolom eraf te halen kunt u bijgevoegde spatel gebruiken.

- Draai de beide bevestigingsschroeven van de kolom los.

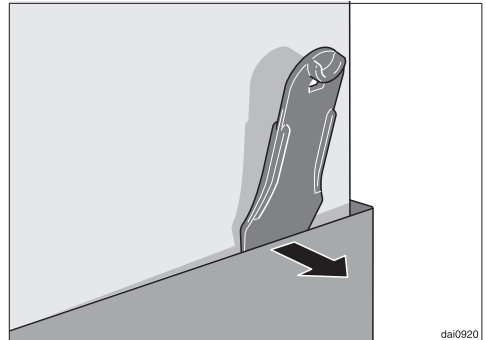

- Schuif de spatel tussen de kolom en het opvulstuk.
- Druk de kolom uit de vergrendeling.

Montage

Montagemateriaal

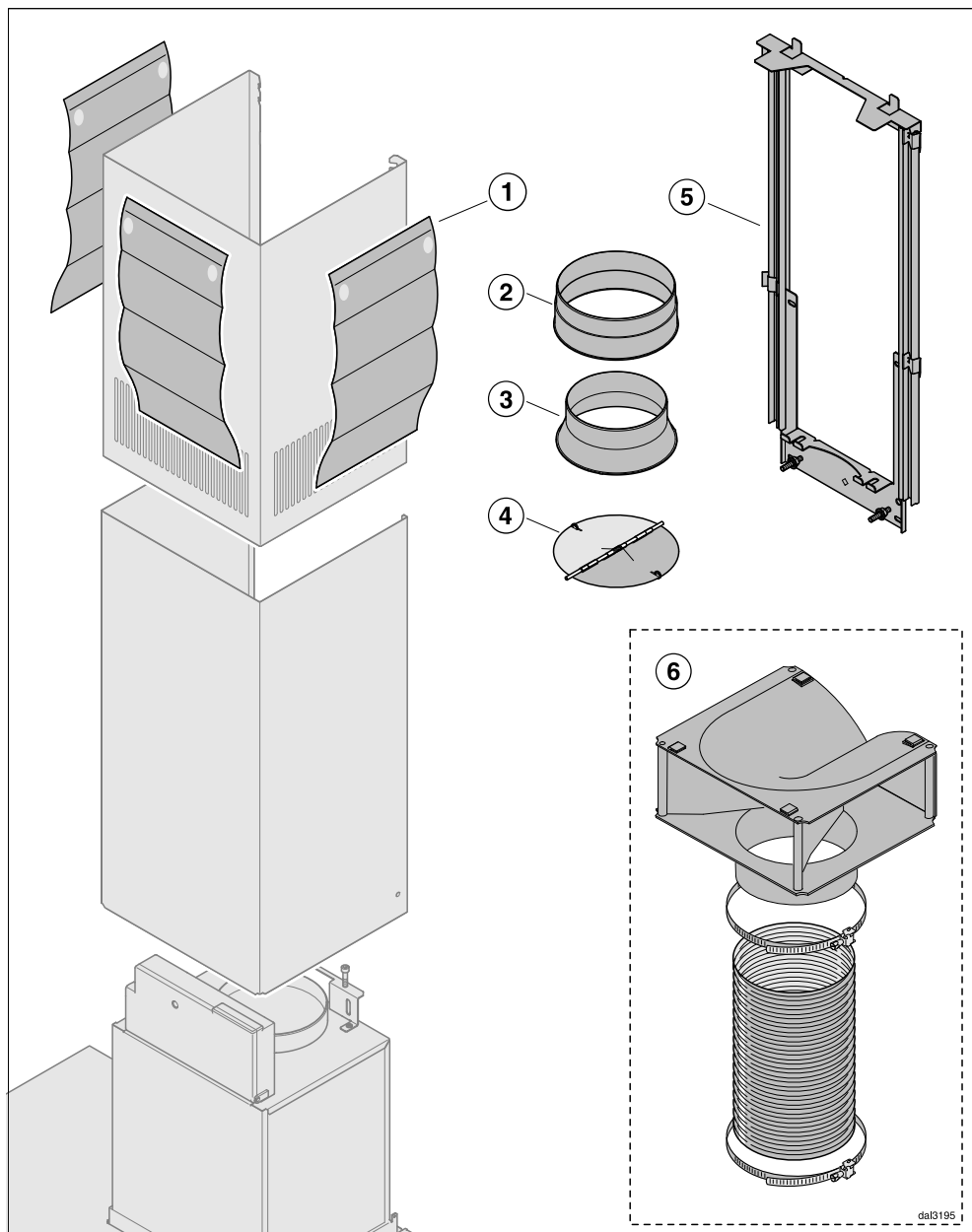

- ① **3 stuks montagebescherming**
voor het opvulstuk bij de montage van de bevestigingskolom
- ② **1 luchtafvoertuit**
voor een luchtafvoerleiding \varnothing 150 mm.
- ③ **1 reduceerstuk**
voor een luchtafvoerleiding \varnothing 125 mm.
- ④ **1 terugslagklep**
te plaatsen in de uitblaastuit van de motoreenheid (niet bij luchtcirculatie). Afhankelijk van de uitvoering is de terugslagklep reeds gemonteerd.
- ⑤ **Uitschuifbare montageplaat**
voor het bevestigen van de afzuigkap aan de muur.
- ⑥ **Ombouwset voor luchtcirculatie**
met luchtombuiger, aluminium slang en slangklemmen (niet bijgevoegd, maar na te bestellen; zie hoofdstuk: "Technische gegevens").



5x60mm-DIN9135

6 schroeven 5 x 60 mm en
6 pluggen 8 x 50 mm
voor het bevestigen van de montageplaten aan de muur.

De schroeven en pluggen zijn geschikt voor een massieve muurconstructie.

Gebruik voor andere muurconstructies bevestigingsmateriaal dat daarbij past.

Let erop dat de muur stevig genoeg is voor de afzuigkap.



00031692

2 borgmoeren M 6
voor het bevestigen van het apparaat



06256130

2 schroeven 3,9 x 7,5 mm
voor het bevestigen van de kolom.

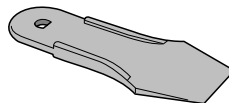

00033716

1 spatel
voor het demonteren van de kolom.

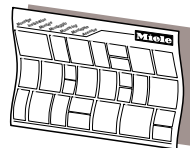

dfraSmb

Montageschema

Montage

Afmetingen van het apparaat

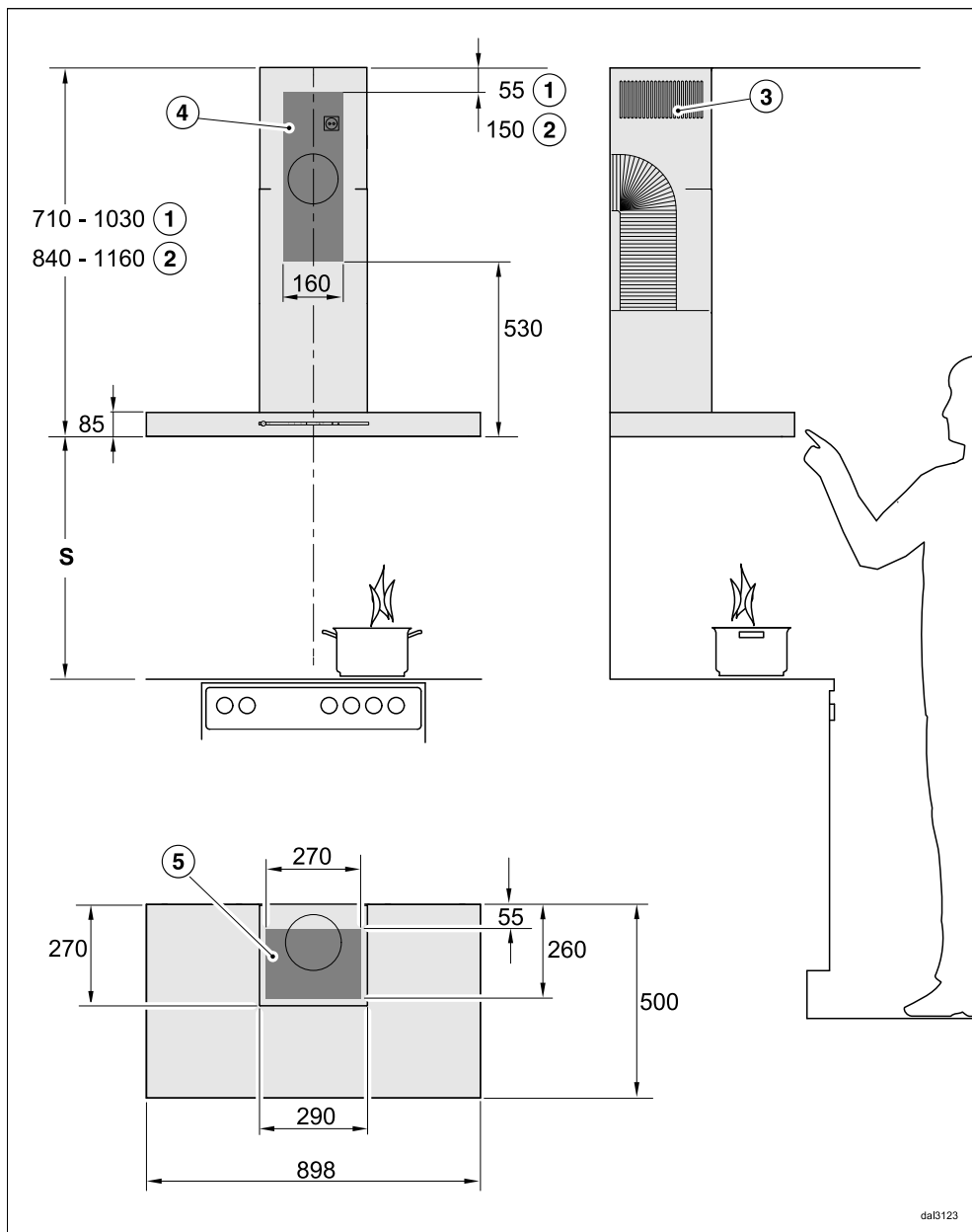

da13123

De tekening is geen maatstaf.

- ① Luchtafvoer
- ② Luchtcirculatie
- ③ Lucht bij luchtcirculatie naar boven geblazen
- ④ ⑤ Plaats van montage (bij luchtcirculatie alleen ④). Gedeelte van de muur of het plafond voor het luchtafvoergat, voor de montage van het stopcontact en - alleen bij apparaten van het type ...EXT - voor het gat van de verbindingkabel naar de externe afzuiginstallatie. Bij luchtcirculatie is alleen de montage van een stopcontact noodzakelijk.

Luchtafvoeraansluiting \varnothing 150 mm, met reduceertuit \varnothing 125 mm.

Afstand tussen kookplaat en afzuigkap (S)

Tussen de onderkant van de afzuigkap en de plek waar gekookt, gebakken, gebraden, gegrilleerd of gefrituurd wordt, moet een minimumafstand worden aangehouden. Deze kunt u hieronder vinden.

Geeft de fabrikant echter een grotere afstand aan, houd dan deze aan.

Neem ook de veiligheidsinstructies en waarschuwingen in het gelijknamige hoofdstuk in acht.

Kooktoestel	Minimumafstand S
Elektrische kookplaat	450 mm
Grill en friteuse (elektrisch)	650 mm
Een gaskookplaat met verschillende branders met een totale capaciteit van $\leq 12,6$ kW, waarbij geen brander een capaciteit van $> 4,5$ kW heeft.	650 mm
Een gaskookplaat met verschillende branders met een totale capaciteit van $>12,6$ kW en $> 21,6$ kW, waarbij geen brander een capaciteit van $\leq 4,8$ kW heeft.	760 mm
Een gaskookplaat met verschillende branders met een totale capaciteit van $>21,6$ kW, of met bij één brander een capaciteit van $> 4,8$ kW.	niet mogelijk
Een losse gaskookplaat met een capaciteit van ≤ 6 kW	650 mm
Een losse gaskookplaat met een capaciteit van > 6 kW en $\leq 8,1$ kW	760 mm
Een losse gaskookplaat met een capaciteit van $> 8,1$ kW	niet mogelijk

Montage

Montagetips

- Houd ook boven elektrische kookplaten of fornuizen een afstand van minstens 650 mm aan, want dat werkt prettiger.
- Houd bij de montagehoogte ook rekening met de lengte van de gebruiker. Deze moet bij het koken, bakken enz. de ruimte hebben en de afzuigkap optimaal kunnen bedienen.
- Houd er rekening mee dat het des te moeilijker wordt om de kookdampen op te vangen naarmate de afstand vanaf de afzuigkap groter is.
- Om alle kookdampen op te kunnen vangen moet de afzuigkap over de hele kookplaat heen hangen en niet over een deel daarvan. Centreer de afzuigkap daarom boven de kookplaat.
- Zorg ervoor dat de kookplaat niet groter is dan de afzuigkap, liefst kleiner.
- De plaats waar de afzuigkap komt te hangen moet makkelijk toegankelijk zijn. In geval van een storing moet een technicus makkelijk bij de afzuigkap kunnen komen en deze ongehinderd kunnen demonteren. Let bij het monteren van de afzuigkap dus ook op de plaatsing van kasten, planken, plafond- of decorelementen in de omgeving van de afzuigkap

Afbeelding voor montage aan de muur

- Raadpleeg voor het aanbrengen van boorgaten onderstaande montageschets.

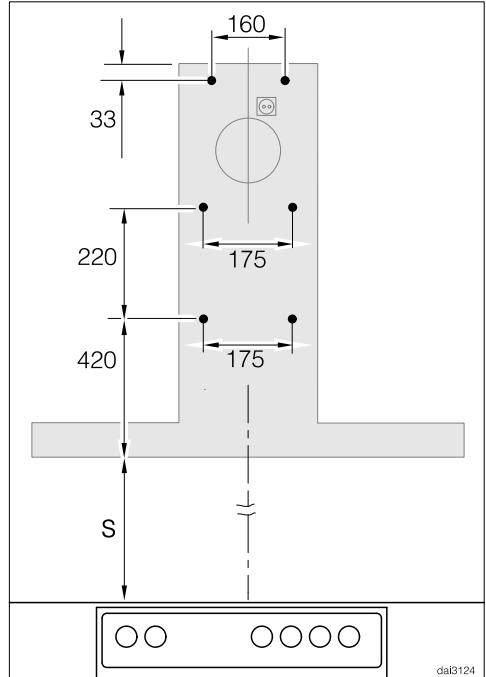

- Voor het geval eerst een achterwand wordt aangebracht die al over boorgaten beschikt, zijn hier de afstanden tussen de boorgaten aangegeven (schroeven \varnothing 5 mm).

⚠ Gelijktijdig gebruik van de afzuigkap en een apparaat dat lucht in diezelfde ruimte verbruikt kan gevaarlijk zijn! Er kunnen giftige gassen vrijkomen.

Neem beslist de veiligheidsinstructies en waarschuwingen in het gelijknamige hoofdstuk in acht.

Laat in ieder geval door de plaatselijke schoorsteenveger controleren of een veilig gebruik van de luchtafvoer gewaarborgd is.

- Voor de luchtafvoer mogen alleen gladde buizen of flexibele slangen van niet-brandbaar materiaal worden gebruikt.
- Wanneer het apparaat op een externe afzuiginstallatie is aangesloten, mogen er alleen vormstabiele buizen en slangen worden gebruikt. Door de externe afzuiginstallatie kan namelijk een onderdruk ontstaan, waardoor de luchtafvoerbuizen vervormd kunnen raken.
- Voor een zo groot mogelijk afzuigvermogen en een zo laag mogelijk geluidsniveau moeten de volgende punten in acht worden genomen.
 - De luchtafvoer moet een doorsnede hebben die niet minder is dan 150 mm.
 - Wanneer er platte luchtafvoerkanalen worden gebruikt, mag de doorsnede niet kleiner zijn dan de doorsnede van de luchtafvoertuit.
 - De luchtafvoer moet zo kort en recht mogelijk zijn.
 - Alleen bochten met een grote straal zijn toegestaan.

- Er mogen geen knikken in de luchtafvoer komen en de luchtafvoer mag niet in elkaar worden gedrukt.
- De verbindingpunten mogen niet lekken.

Iedere barrière in de luchtstroming vermindert de afzuigcapaciteit en verhoogt het geluidsniveau.

- Wordt de lucht gewoon naar buiten afgevoerd, dan kan het beste een dakdoorvoering of een telescopische muurkast worden geïnstalleerd. Deze kunt u nabestellen.

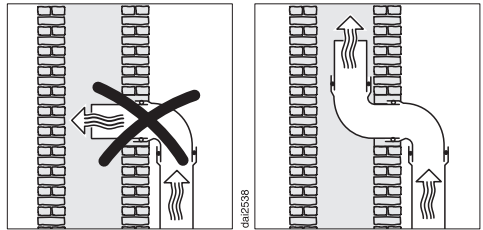

- Moet de lucht door een schoorsteen worden afgevoerd, dan moet de in-voerbuis verticaal worden gebogen.
- Wanneer de luchtafvoer horizontaal wordt aangelegd, moet het verval minstens 1 cm per meter bedragen. Daarmee wordt voorkomen dat er condenswater in de afzuigkap loopt.
- Wanneer de luchtafvoer door koele ruimten, zolders e.d. wordt aangelegd, kan er binnen de afzonderlijke ruimten een groot temperatuurverschil ontstaan. Er kan zich dan condens vormen. De luchtafvoer moet daarom worden geïsoleerd.

Luchtafvoersysteem

Anti-condensvoorziening

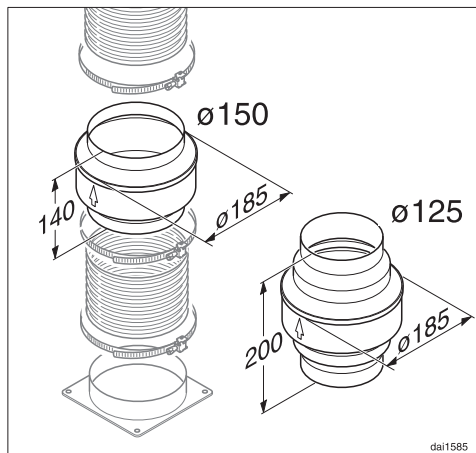

Daarnaast is het aan te bevelen om een anti-condensvoorziening te installeren die het condenswater dat ondanks de isolatie van de luchtafvoer vrijkomt, opneemt en verdampt.

Dit accessoire is verkrijgbaar voor luchtafvoerbuizen met een doorsnede van 125 mm of 150 mm.

- Plaats de anti-condensvoorziening loodrecht en zo dicht mogelijk boven de luchtafvoertuit van de afzuigkap. De pijl op de ommanteling geeft de blaasrichting aan.

In de afzuigkappen van het type ...EXT is een anti-condensvoorziening standaard ingebouwd.

Geluidsdemper

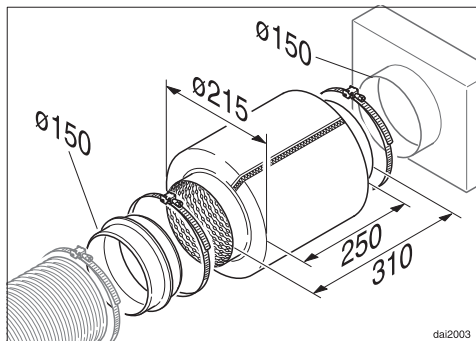

In de luchtafvoerbuiz kan een geluidsdemper worden geplaatst. Dit is een na te bestellen accessoire.

Luchtafvoer

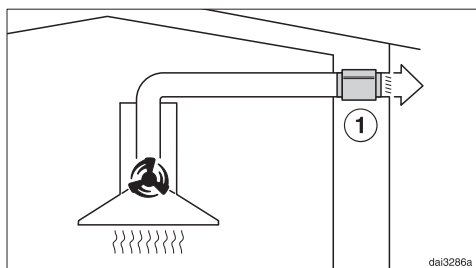

De geluidsdemper reduceert zowel afzuiggeluiden die naar buiten dringen als ook geluiden die van buiten via de luchtafvoer de keuken binnendringen, zoals straatlawaai. Daarom wordt de geluidsdemper zo dicht mogelijk vòòr de opening geplaatst waarlangs de lucht wordt afgevoerd, nl. bij ①.

Luchtcirculatie

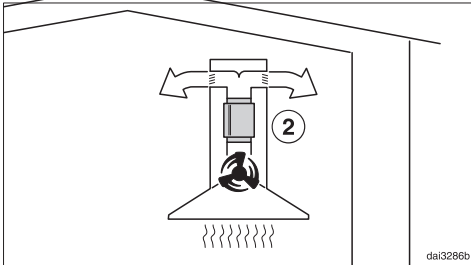

De geluidsdemper wordt tussen luchtafvoertuit en luchtombuiger geplaatst, nl. bij ②. Deze plaats moet in individuele gevallen worden gecontroleerd.

...bij luchtafvoer met externe afzuiginstallatie

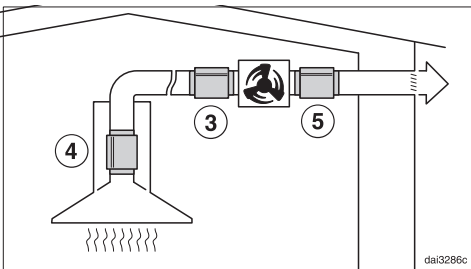

De geluidsdemper moet voor het reduceren van de afzuiggeluiden in de keuken zo dicht mogelijk vòòr de externe afzuiginstallatie worden geplaatst, nl. bij ③; bij een lange luchtafvoerbuïs moet hij aan de luchtafvoertuit van de afzuigkap worden geplaatst, nl. bij ④. Bij een externe afzuiginstallatie die binnenshuis is gemonteerd moet de geluidsdemper voor het reduceren van de afzuiggeluiden naar buiten achter de externe afzuiginstallatie worden geplaatst, nl. bij ⑤.

Elektrische aansluiting

Deze afzuigkap mag uitsluitend worden aangesloten op een stopcontact met beschermingscontact (randaarde) AC 230 V ~ 50 Hz.

Deze afzuigkap mag uitsluitend op een huisinstallatie worden aangesloten die volgens NEN 1010 is geïnstalleerd.

Ter verhoging van de veiligheid wordt in de EU-voorschriften en -richtlijnen geadviseerd de automaat aan te sluiten op een aardlekschakelaar.

Aansluiting op een geaard stopcontact wordt aanbevolen, omdat dat eventuele werkzaamheden van de Miele-technici gemakkelijker maakt. Het stopcontact moet ook na het inbouwen toegankelijk zijn.

Als de gebruiker niet meer bij het stopcontact kan komen of als er sprake is van een vaste aansluiting, moet het apparaat via een schakelaar met alle polen van de netspanning kunnen worden losgekoppeld. De contactopening in uitgeschakelde toestand moet minimaal 3 mm bedragen.

Geschikte schakelaars zijn zelf-uitschakelaars, zekeringen en relais (EN60335).

De benodigde aansluitgegevens vindt u op het typeplaatje. Zie hoofdstuk: "Afdeling Klantcontacten". Controleer of deze gegevens overeenkomen met die van het elektriciteitsnet.

Con@ctivity 2.0-stick plaatsen

Voor het gebruik van de Con@ctivity 2.0-functie is het noodzakelijk om de Con@ctivity 2.0-stick voor de kookplaat te plaatsen. Deze stick wordt bij de afzuigkap gevoegd.

- Neem de montage-aanwijzing van de Con@ctivity-2.0-stick in acht.



Con@ctivity 2.0-functie activeren

Voor het gebruik van de Con@ctivity 2.0-functie is het noodzakelijk om de draadloze verbinding tussen kookplaat en afzuigkap te activeren.

Voorwaarde daarvoor is dat beide apparaten zijn geplaatst en klaar voor gebruik.

De draadloze verbinding tussen afzuigkap en kookplaat moet bij beide apparaten vlak achter elkaar worden geactiveerd. Hoe dat bij de afzuigkap in zijn werk gaat, wordt hierna beschreven. Hoe dat bij de kookplaat in zijn werk gaat, wordt beschreven in de gebruiksaanwijzing van de kookplaat. Lees de informatie hierover van te voren. Neem eerst de afzuigkap en daarna de kookplaat.

Functie bij de afzuigkap activeren

- Kookplaat en afzuigkap moeten zijn uitgeschakeld.
- Tip de  - toets van de uitlooptijd ca. 10 seconden aan totdat stand **1** van de vermogensstanden gaat branden.
- Tip daarna achter elkaar kort aan:
 - de **1** - toets,
 - de **IS** - toets,
 - en daarna de  toets van de verlichting.

De afzuigkap bevindt zich in de aan-/afmeldmodus.

Als nog geen draadloze verbinding is opgebouwd, knipperen de controlelampjes **2** en **3** gelijktijdig.

Als al een draadloze verbinding is opgebouwd, branden de controlelampjes **2** en **3** continu (Con@ctivity 2.0 is al geactiveerd of een afstandsbediening is aangemeld).

- Activeer de Con@ctivity 2.0 door de **IS** - toets aan te tippen.

Het apparaat zoekt naar een draadloze verbinding.

- Begin ondertussen met het activeren van de functie op de kookplaat.

Con@ctivity 2.0-functie activeren

Functie bij de kookplaat activeren

- Begin, **terwijl** de afzuigkap de verbinding zoekt, met het activeren van de functie bij de kookplaat. Zie daarvoor de gebruiksaanwijzing van de kookplaat.
- Wanneer bij de kookplaat de melding binnenkomt dat de draadloze verbinding tot stand is gekomen, bevestig de activering dan bij de afzuigkap met toets **5**  **15** van de uitlooptijd. Nu gaan alle controlelampjes uit.
- Bevestig de activering bij de kookplaat.

De Con@ctivity 2.0-functie is nu te gebruiken.

Wordt de activering niet binnen 4 minuten bevestigd, dan wordt er niet geactiveerd.

Het activeren hoeft maar èèn keer te gebeuren. Ook wanneer er geen elektrische spanning op de apparaten staat, bijv. bij stroomuitval, blijft de activering in stand.

Activering mislukt

- Komt de verbinding ondanks activering van afzuigkap en kookplaat niet tot stand, moeten beide apparaten eerst worden gedeactiveerd en daarna opnieuw worden geactiveerd.

Con@ctivity 2.0 deactiveren

- Het deactiveren bij de afzuigkap gaat op dezelfde manier als het activeren. Kies in de aan-/afmeldmodus in plaats van de **IS** - toets, de **1** - toets.
- Raadpleeg voor het deactiveren van de kookplaat de gebruiksaanwijzing van dit apparaat.

Houd er rekening mee dat wanneer de draadloze verbinding wordt verbroken, er dan ook een eventuele afstandsbediening wordt gedeactiveerd en dus opnieuw moet worden geactiveerd.

Voor storingen die u niet zelf kunt verhelpen, waarschuwt u uw Miele-vakhandelaar of de afdeling Klantcontacten van Miele Nederland B.V.

Adres, telefoonnummer en website van Miele Nederland vindt u op de achterzijde van deze gebruiksaanwijzing.

Voor een goede en vlotte afhandeling moet de afdeling Klantcontacten weten welk type apparaat u heeft en welk serienummer het heeft.

Beide gegevens vindt u op het typeplaatje.

Positionering van het typeplaatje

Het typeplaatje is zichtbaar nadat u (afhankelijk van het model) het vetfilter of de vetfilters heeft verwijderd.

Garantietermijn en garantievoorwaarden

De garantietermijn voor dit apparaat bedraagt 2 jaar.

Voor meer informatie zie de bijgevoegde garantievoorwaarden. Voor informatie over het Miele Service Verzekering Certificaat kunt u zich wenden tot uw Miele-vakhandelaar of de bijgaande folder raadplegen.

Technische gegevens

Motor van de afzuiging*	90 W
Kookplaatverlichting	3 x 3 W
Totale aansluitwaarde*	99 W
Netspanning, frequentie	AC 230 V, 50 Hz
Zekering	10 A
Lengte van de aansluitkabel	1,5 m
Gewicht	
DA 6690 W	26 kg
DA 6690 W EXT	23 kg

*Apparaten van het type ...EXT: De aansluitwaarde is afhankelijk van de aangesloten externe afzuiginstallatie.

Lengte van de verbindingkabel naar de externe afzuiginstallatie: 1,9 m

Na te bestellen accessoires voor luchtcirculatie: ombouwset DUW 20 en anti-geurfilter DKF 12 van Miele

Conformiteitsverklaring

Hiermee verklaart Miele dat de afzuigkappen die op de voorpagina van deze gebruiksaanwijzing worden vermeld, voldoen aan de basiseisen en de andere relevante voorschriften die in richtlijn 1999/5/EG worden genoemd.

Een volledige conformiteitsverklaring kunt u aanvragen op het adres dat op de achterpagina is vermeld.

Productkaart voor huishoudelijke afzuigkappen

volgens gedelegeerde verordening (EU) Nr. 65/2014 en verordening (EU) Nr. 66/2014

MIELE	
Identificatie van het model	DA 6690 W
Jaarlijks energieverbruik ($AEC_{afzuigkap}$)	30,8 kWh/jaar
Energie-efficiëntieklasse	
A+ (meest efficiënt) tot F (minst efficiënt)	A+
Energie-efficiëntie-index ($EEl_{afzuigkap}$)	39,7
Hydrodynamische efficiëntie ($FDE_{afzuigkap}$)	37,8
Hydrodynamische-efficiëntieklasse	
A (meest efficiënt) tot G (minst efficiënt)	A
Verlichtingsefficiëntie ($LE_{afzuigkap}$)	55,6 lx/W
Verlichtingsefficiëntieklasse	
A (meest efficiënt) tot G (minst efficiënt)	A
Vetfilteringsefficiëntie	95,1 %
Vetfilteringsefficiëntieklasse	
A (meest efficiënt) tot G (minst efficiënt)	A
Gemeten luchtdebiet op het beste-efficiëntiepunt	351,2 m ³ /h
Luchtstroom (minimumsnelheid)	200 m ³ /h
Luchtstroom (maximumsnelheid)	300 m ³ /h
Luchtstroom (intensieve of boostmodus)	640 m ³ /h
Max. luchtstroom (Q_{max})	640 m ³ /h
Gemeten luchtdruk op het beste-efficiëntiepunt	404 Pa
A-gewogen geluidsemisatie (minimumsnelheid)	38 dB
A-gewogen geluidsemisatie (maximumsnelheid)	51 dB
A-gewogen geluidsemisatie in de intensieve of boostmodus	63 dB
Gemeten elektrisch opgenomen vermogen op het beste-efficiëntiepunt	104,0 W
Elektriciteitsverbruik in de uit-stand (P_o)	W
Elektriciteitsverbruik in de stand-by-stand (P_s)	0,15 W
Nominaal vermogen van het verlichtingssysteem	9,0 W
Gemiddelde verlichting van het verlichtingssysteem op het kookoppervlak	500 lx
Tijdstoenamefactor	0,6

Technische gegevens

Productkaart voor huishoudelijke afzuigkappen

volgens gedelegeerde verordening (EU) Nr. 65/2014 en verordening (EU) Nr. 66/2014

MIELE	
Identificatie van het model	DA 6690 W EXT
Jaarlijks energieverbruik ($AEC_{\text{afzuigkap}}$)	6,6 kWh/jaar
Energie-efficiëntieklasse	
A+ (meest efficiënt) tot F (minst efficiënt)	A+
Energie-efficiëntie-index ($EEl_{\text{afzuigkap}}$)	32,4
Hydrodynamische efficiëntie ($FDE_{\text{afzuigkap}}$)	
Hydrodynamische-efficiëntieklasse	
A (meest efficiënt) tot G (minst efficiënt)	-
Verlichtingsefficiëntie ($LE_{\text{afzuigkap}}$)	55,6 lx/W
Verlichtingsefficiëntieklasse	
A (meest efficiënt) tot G (minst efficiënt)	A
Vetfilteringsefficiëntie	%
Vetfilteringsefficiëntieklasse	
A (meest efficiënt) tot G (minst efficiënt)	-
Gemeten luchtdebiet op het beste-efficiëntiepunt	m ³ /h
Luchtstroom (minimumsnelheid)	m ³ /h
Luchtstroom (maximumsnelheid)	m ³ /h
Luchtstroom (intensieve of boostmodus)	m ³ /h
Max. luchtstroom (Q_{max})	m ³ /h
Gemeten luchtdruk op het beste-efficiëntiepunt	Pa
A-gewogen geluidsemisatie (minimumsnelheid)	dB
A-gewogen geluidsemisatie (maximumsnelheid)	0 dB
A-gewogen geluidsemisatie in de intensieve of boostmodus	dB
Gemeten elektrisch opgenomen vermogen op het beste-efficiëntiepunt	W
Elektriciteitsverbruik in de uit-stand (P_o)	W
Elektriciteitsverbruik in de stand-by-stand (P_s)	0,15 W
Nominaal vermogen van het verlichtingssysteem	9,0 W
Gemiddelde verlichting van het verlichtingssysteem op het kookoppervlak	500 lx
Tijdstoenamefactor	



**Plan nu zelf een serviceafspraak via www.miele.nl.
Snel en gemakkelijk.**

Bezoek op **www.miele.nl** ook de Miele Shop voor een compleet overzicht van alle accessoires, toebehoren en reinigings- en onderhoudsproducten voor uw Miele-apparaat.

U kunt ook bellen met onze afdeling Klantcontacten, bereikbaar via telefoonnummer (0347) 37 88 88.

Miele Nederland B.V.
Postbus 166
4130 ED VIANEN
(0347) 37 88 88

Bezoek het Miele Inspirience Centre:
De Limiet 2
4131 NR VIANEN

Duitsland - Miele & Cie. KG, Carl-Miele-Straße 29, 33332 Gütersloh



www.miele-shop.com

DA 6690 W
DA 6690 W EXT



nl-NL

M.-Nr. 09 731 040 / 01