



lifegoods

Gebruiksaanwijzing - Bureaustoel - Comfort

User Manual - Office Chair - Comfort

Manuel d'utilisation - Chaise de bureau - Confort

---

Model/Modèle: LG1116



MADE IN CHINA



Lees de instructies

Please read the manual

Veuillez lire ce mode d'emploi

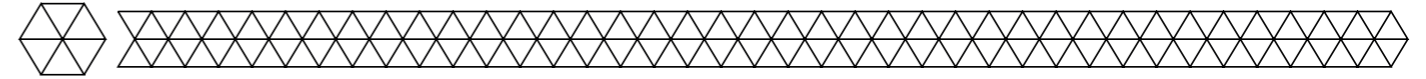

## ► **Introductie/ Introduction/ Introduction**

**NL** Bedankt dat je hebt gekozen voor één van onze LifeGoods producten. Volg te allen tijde de veiligheidsvoorschriften voor veilig gebruik. Mochten er vragen zijn over het product, neem dan contact met ons op via email: [service@lifegoods.nl](mailto:service@lifegoods.nl)

- De LifeGoods bureaustoel is perfect voor mensen met een lengte tussen de 160 en 190 cm. De stoel is 12 cm in hoogte te verstellen en heeft een draagkracht van 130 kg. De rugleuning kan 90-120° kantelen en de armsteun 90° omhoog voor extra comfort. Makkelijk in elkaar te zetten en inclusief bevestigingsmaterialen.

**EN** Thank you for choosing our LifeGoods product! Please always follow the instructions for safe usage. If you have any questions about the product or experience any problems, please contact us by email: [service@lifegoods.nl](mailto:service@lifegoods.nl)

- The LifeGoods Office Chair is perfect for people with a height between 160 and 190 cm. You can adjust the chair 12 cm in height. The max. load-bearing capacity is 130 kg. Tilt the backrest in a 90-120° angle and the armrest in a 90° angle for extra comfort. Easy to assemble and all fixing materials are included.

**FR** Merci d'avoir choisi ce produit de LifeGoods ! Suivez toujours les instructions pour une utilisation sûre. Si vous avez des questions sur le produit ou si vous rencontrez des problèmes, veuillez nous contacter par courrier électronique: [service@lifegoods.nl](mailto:service@lifegoods.nl)

- La chaise de bureau de LifeGoods est parfaite pour des personnes mesurant entre 160 et 190 cm. La hauteur réglable de la chaise est de 12 cm et la capacité de charge maximale est de 130 kg. Le dossier peut être incliné à 90-120°. La chaise est facile à assembler et tous les matériaux de fixation sont fournis.

## ► **Waarschuwingen en veiligheidsinstructies Warnings and Safety Instructions Avertissements et consignes de sécurité**

**NL**

⚠ Let erop dat het verpakkingsmateriaal niet in handen komt van kinderen. Zij kunnen erin stikken!

⚠ Lees deze handleiding grondig door!

- De bureaustoel dient NIET gemonteerd of gebruikt te worden door kinderen of mensen met een fysieke of mentale beperking, of mensen die geen ervaring met of kennis over de stoel hebben, tenzij er een toezichthouder bij is, die verantwoordelijk is voor de veiligheid van de gebruiker.
- Zorg ervoor dat alle schroeven stevig vastzitten voordat je de stoel gebruikt.
- Er kan één persoon tegelijk op de stoel zitten.
- Gebruik de stoel NIET als opstapje of ladder, klim NIET in de stoel en gebruik de stoel NIET als kar.
- Ga NIET op een ander deel van de stoel zitten dan het zitvlak.
- Gebruik de stoel NIET op oneffen oppervlaktes.
- Houd scherpe objecten uit de buurt van de stoel om krassen te voorkomen.
- Het max. draaggewicht is 130 kg. Overschrijd de limiet NIET.
- De bureaustoel is geschikt voor mensen met een lengte van 160-185 cm.

**EN**

⚠ Please ensure that the packaging is kept out of the reach of children! Risk of suffocation!

⚠ Read this manual carefully!

- The Office Chair should NOT be assembled or used by children or persons with physical, sensory or mental disabilities, or persons (including children) with lack of experience with and knowledge of the chair, unless they are supervised or have been given instruction concerning the use by a person responsible for their safety.
- Make certain all screws are fully tightened before using the chair.
- Use this product for seating only one person at a time.
- Do NOT use this chair as a step, stool/ladder, or trolley and do NOT climb in the chair.
- Do NOT sit on any part of the chair except for the seat.
- Do NOT use the chair on uneven surfaces.
- Keep sharp objects away from the chair to avoid scratches.
- The max. load-bearing capacity is 130 kg. Do NOT exceed this limit.
- The chair is suited for people with a height between 160 -185 cm

FR

⚠ Veillez à ce que l'emballage soit tenu hors de portée des enfants! Risque d'étouffement !

⚠ Veillez à conserver ce manuel d'utilisation. Avant d'utiliser votre chaise de bureau, lisez ce qui suit:

- Des enfants et des personnes ayant un handicap physique ou mental, des personnes qui n'ont pas d'expérience avec cet appareil et des personnes qui n'ont pas de connaissance sur cette chaise ne doivent pas utiliser ou monter cet appareil.
- Utilisation de l'appareil est seulement permis quand il y a un surveillant(e) présent qui est responsable pour la sécurité de l'utilisateur.
- Assurez-vous que tous les vis soient fermement connectées avant que vous utilisiez la chaise.
- Il peut y avoir une personne à la fois sur la chaise.
- N'utilisez PAS la chaise comme tremplin ou échelle, ne montez PAS dans la chaise et n'utilisez pas la chaise comme chariot.
- Ne vous asseyez pas sur une autre partie de la chaise que le coussin d'assise.
- N'utilisez pas la chaise sur des surfaces inégales.
- Gardez les objets tranchants loin de la chaise pour éviter les rayures.
- La charge maximale est de 130 kg. Ne dépassez pas cette limite.
- La chaise de bureau est appropriée pour des personnes mesurant entre 160-185 cm.

### Ontvangen van verzending/Receiving Your Shipment/ Recevoir la livraison

NL Controleer of de inhoud van het pakket overeenkomt met de pakbon wanneer je de verzending ontvangt. Licht je leverancier in als er onderdelen ontbreken. Lijkt de apparatuur beschadigd, dien dan onmiddellijk een klacht in bij de vervoerder en geef de leverancier een gedetailleerde beschrijving van de schade. Bewaar de beschadigde verpakkingen om je klacht te onderbouwen.

EN When receiving your shipment, make sure that the contents are consistent with the packing list. Notify your distributor of any missing items. If the equipment appears to be damaged, file a claim immediately with the carrier and notify your distributor at once, giving a detailed description of any damage. Save the damaged packing container to substantiate your claim.

FR Contrôlez si le contenu de la boîte correspond au bon de livraison quand vous recevez la livraison. Informez votre fournisseur s'il manque des pièces. Quand il semble que l'équipement est endommagé, portez immédiatement plainte au transporteur et lui donnez une description détaillée des dommages. Gardez les emballages endommagés pour étayer votre plainte.

### Inhoud verpakking/ Contents of Package/ Contenu de la boîte

NL LifeGoods Bureaustoel - Comfort - Model LG1116 - EAN 8720195252184

#### Bijgevoegde accessoires

- 1x Handleiding
- Bevestigingsmaterialen

EN LifeGoods Office Chair - Comfort - Model LG1116 - EAN 8720195252184

#### Included Accessories

- 1x User Manual
- Fixing materials

FR LifeGoods Chaise de bureau - Confort - Modèle LG1116 - EAN 8720195252184

#### Accessoires inclus

- 1x Manuel d'utilisation
- Matériaux de fixation

### Productspecificaties/ Product Specifications/ Spécifications du produit





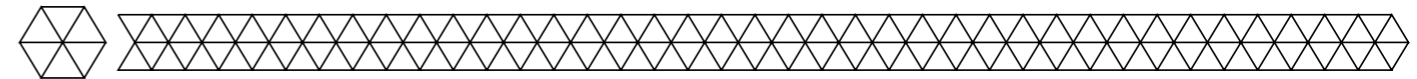



NL		EN		FR	
Grootte	Hoogte rugleuning: 57,5 cm Zitvlak: 55 x 52 cm Armsteun: 25 x 6,5 cm Diameter: 60 cm	Size	Height backrest: 57,5 cm Seat: 55 x 52 cm Armrest: 25 x 6,5 x 7 cm Diameter: 60 cm	Taille	Hauteur du dossier: 57,5 cm Siège: 55 x 52 cm Accoudoir: 25 x 6,5 x 7 cm Diamètre: 60 cm
Gewicht	13,5 kg	Weight	13,5 kg	Poids	13,5 kg
Kleur	Zwart	Color	Black	Couleur	Noir
Materiaal	Rugleuning: Maas + PP Frame: PP Zitting: Stof Basis en wielen: Nylon	Material	Backrest: Mesh + PP Frame: PP Seat: Fabric Base + Casters: Nylon	Matériaux	Dossier: Maille + PP Châssis: PP Siège: Étoffe Base et roues: Nylon
Kantelen	Rugleuning: 90-120° Armleuning: 90°	Tilt	Backrest: 90-120° Armrest: 90°	Inclinaison	Dossier: 90-120° Accoudoir: 90°
Draaihoek	360°	Rotation	360°	Angle de rotation	360°
Verstelbaar	Hoogte: 12 cm	Adjustable	Height: 12 cm	Ajustable	Hauteur: 12 cm
Max. draagkracht	130 kg	Max. load-bearing capacity	130 kg	Capacité de charge maximale	130 kg

NL	EN	FR
Overige eigenschappen	Other Features	Autres caractéristiques
Ondersteuning voor de onderrug	Lumbar support	Support lombaire.

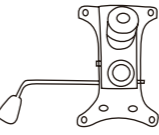
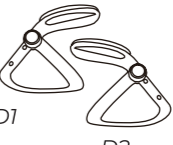
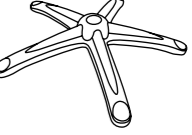

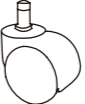
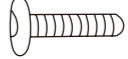
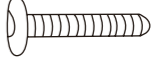
### Montagehandleiding/ Assembly Instructions/ Instructions d'utilisation

- Benodigde onderdelen / Required components/ Pièces nécessaires

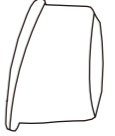
<b>A.</b>  x1	<b>B.</b>  x1	<b>C.</b>  x1	<b>D.</b>  D1 D2 x1	<b>E.</b>  x1
<b>F.</b>  x1	<b>G.</b>  x1	<b>H.</b>  x5	<b>I.</b>  M6x20mm x8	<b>J.</b>  M6x40mm x4
<b>K.</b>  M6x15mm x4	<b>L.</b>  M6x18mm x8	<b>M.</b>  x1	<b>N.</b>  x4	

Instructies / Instructions / Instructions

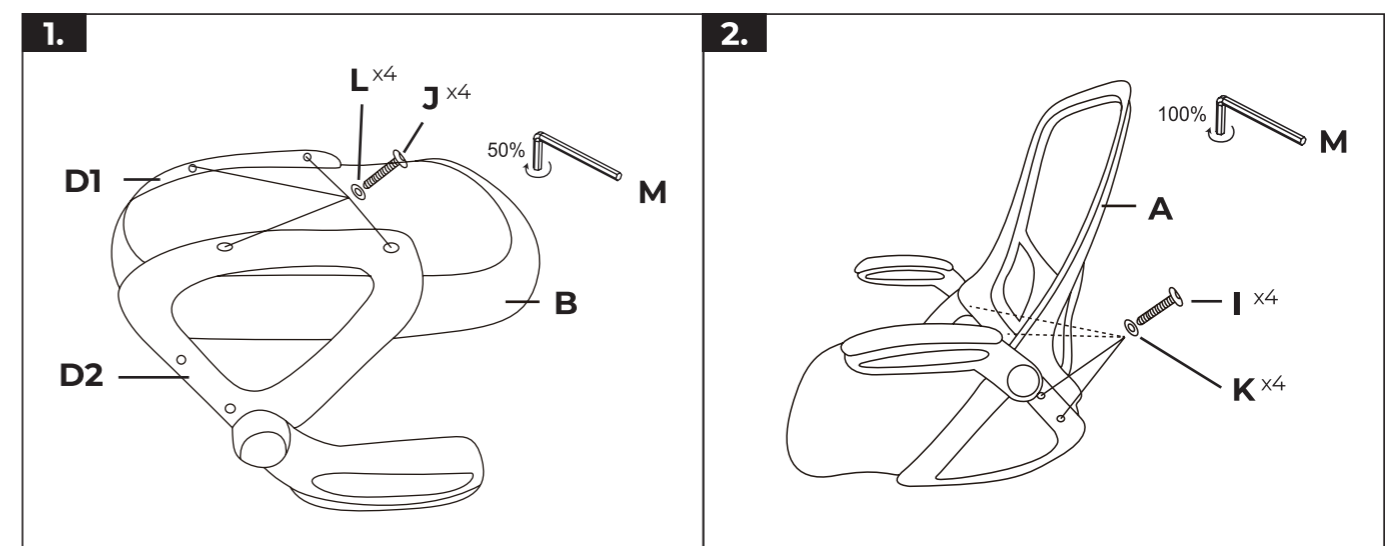

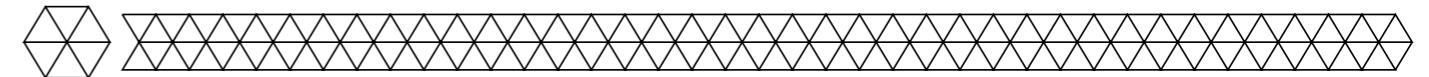
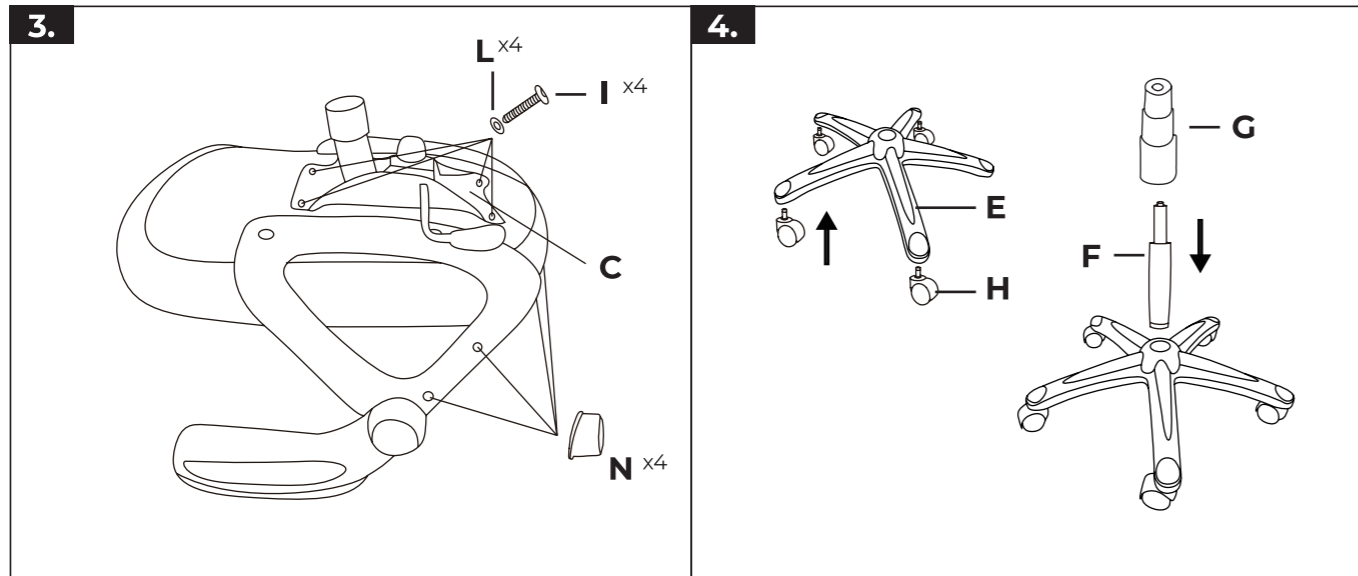

### Reinigen - Opslag/ Cleaning - Storage/ Entretien - Stockage

- NL Reinig de stoel met een vochtige, schone doek. Gebruik geen schurende of agressieve schoonmaakmiddelen. Bewaar de stoel op een droge, schone plek. Bewaar de stoel niet in extreem hoge of lage temperaturen.
- EN Clean the chair with a damp, clean cloth. Do not use abrasives or aggressive cleaning agents. Store the chair in a clean and dry place. Do not store the device in extreme high or low temperatures.
- FR Nettoyez la chaise avec un chiffon humide et propre. N'utilisez PAS d'abrasifs ou de produits de nettoyage agressifs. Rangez la chaise de bureau dans un endroit propre et sec. Ne le rangez pas dans des lieux soumis à des températures extrêmement élevées ou extrêmement basses.

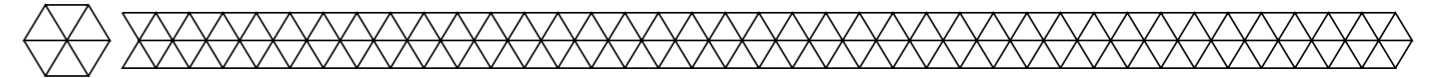

### Weggoien - Recyclen/ Disposal - Recycle/ Élimination - Recyclage

- NL Denk aan het milieu en lever een bijdrage aan een schonere leefomgeving! Gooi de bureaustoel aan het einde van zijn levensduur niet weg met het normale huisvuil, maar lever het in op een door de overheid aangewezen inzamelpunt om het te laten recyclen.
- EN Contribute to a cleaner living environment! Do not dispose of the Office Chair with the household waste. For proper recycling, please contact your local authority or your household waste disposal service for further details on your nearest designated collection point.
- FR Contribuez à un environnement de vie plus propre! Ne jetez pas la chaise de bureau avec les ordures ménagères. Pour un recyclage approprié, veuillez apporter ce produit à un point de collecte désigné. Veuillez contacter le service d'élimination des déchets ménagers local pour obtenir de plus amples informations sur le point de collecte désigné le plus proche.

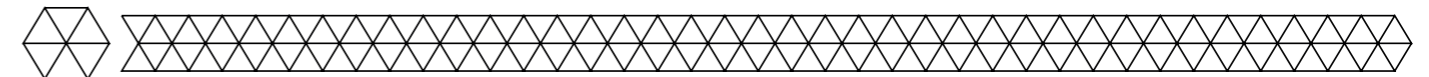

### Service en garantie/ Service and Warranty/ Service et garantie

- NL Indien je service of informatie nodig hebt omtrent je product, schroom dan niet en stuur een e-mail naar [service@lifegoods.nl](mailto:service@lifegoods.nl)
- Wij verlenen 2 jaar garantie op onze producten. De klant dient een aankoopbewijs te kunnen tonen en de garantie dient binnen een periode van 2 jaar na de aankoopdatum geldend te worden gemaakt. Let op, de garantie geldt niet: bij schade veroorzaakt door onjuist gebruik of reparatie; voor aan slijtage onderhevige onderdelen; voor gebreken waarvan de klant bij aankoop op de hoogte was; bij defecten door eigen schuld van de klant, bij schade door derden.
- EN If you need service or information regarding your product, please contact our Customer Support at [service@lifegoods.nl](mailto:service@lifegoods.nl)
- LifeGoods provides a 2 year warranty on its products. To obtain service during the warranty period, the product needs to be returned with a proof of purchase. Product defects have to be reported within 2 years from the date of purchase. This warranty does not cover: damages caused by misuse or incorrect repair; parts subject to wear; defects that the customer was aware of at the time of purchase; damages or defects caused by customer neglect; damages or defects caused by third parties.
- FR Si vous avez besoin d'un service ou d'informations concernant votre produit, veuillez contacter le service clientèle de LifeGoods à l'adresse [service@lifegoods.nl](mailto:service@lifegoods.nl)
- LifeGoods offre une garantie de 2 ans sur ses produits. Pour obtenir un service pendant la période de garantie, le produit doit être retourné avec une preuve d'achat. Les défauts du produit doivent être signalés dans un délai de deux ans à compter de la date d'achat. Cette garantie ne couvre pas: les dommages causés par une mauvaise utilisation ou une réparation incorrecte; les pièces d'usure; les défauts dont le client avait connaissance au moment de l'achat; les dommages ou défauts causés par la négligence du client; les dommages ou défauts causés par des tiers.

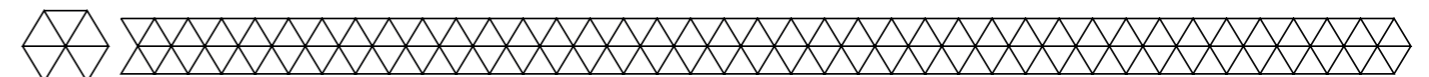

### Disclaimer/disclaimer/Clause de non-responsabilité

- NL Veranderingen onder voorbehoud; specificaties kunnen veranderen zonder opgaaf van redenen.
- EN Changes reserved; specifications are subject to change without stating grounds for doing so.
- FR Sous réserve de modifications; les spécifications peuvent être modifiées sans justification.

