

exquisit ■

domestic and professional appliances

Inbouw koelkast KS16-4-H-010E BLACK

Inbouw koeler KS16-V-H-010E BLACK



Handleiding

Inhoud

Veiligheidsrichtlijnen	Pagina 2
Productoverzicht	Pagina 17
Bediening	Pagina 18
Eerste ingebruikname en Installatie	Pagina 19
Dagelijk gebruik	Pagina 21
Reiniging & Onderhoud	Pagina 23
Problemen & Oplossingen	Pagina 24
Deurscharnier omzetten	Pagina 25
Deurgreep installeren	Pagina 26
Deurscharnier vriesvak omzetten	Pagina 27
Apparaat afvoeren	Pagina 28
Garantie & Service	Pagina 31



Veiligheidsrichtlijnen

Voor uw veiligheid en correct gebruik, voordat u het apparaat installeert en het apparaat voor de eerste keer in gebruik neemt, moet u deze gebruikershandleiding zorgvuldig doorlezen, inclusief de tips en waarschuwingen. Om onnodige fouten en ongevallen te voorkomen, is het belangrijk om ervoor te zorgen dat alle mensen die het apparaat gebruiken, volledig bekend zijn met de werking ervan en de veiligheidsvoorzieningen. Bewaar deze instructies en zorg ervoor dat deze bij het apparaat blijven als het verplaatst of verkocht wordt, zodat iedereen gedurende de gehele levensduur naar behoren is geïnformeerd over het gebruik en veiligheidsmededelingen. Voor de veiligheid van mensenlevens en eigendommen, de voorzorgsmaatregelen van de gebruikershandleiding naleven, aangezien de fabrikant niet verantwoordelijk is voor schade veroorzaakt voor nalatigheid.

Veiligheid voor kinderen en anderen personen die kwetsbaar zijn

- In overeenstemming met de EN-norm
Dit apparaat kan worden gebruikt door kinderen vanaf 8 jaar en ouder en personen met een beperkte lichamelijke, zintuiglijke of mentale capaciteit of gebrek aan ervaring en kennis als zij op een veilige manier onder toezicht staan of instructies hebben gekregen over het gebruik van het apparaat en de betrokken gevaren. Kinderen mogen niet met het apparaat spelen. Reinigings- en onderhoudswerkzaamheden mogen niet door kinderen worden uitgevoerd, tenzij onder toezicht staan. Kinderen in de leeftijd van 3 tot 8 mogen in werking zijnde koelende apparaten vullen en leegmaken.
- In overeenstemming met de IEC-norm
Dit apparaat is niet bedoeld voor gebruik door personen (inclusief kinderen) met verminderde lichamelijke, zintuiglijke of geestelijke vermogens, of gebrek aan ervaring en kennis, tenzij ze onder toezicht staan of geïnstrueerd werden over het gebruik van het apparaat door een persoon die verantwoordelijk is voor hun veiligheid. Kinderen moeten onder toezicht staan om ervoor te zorgen dat ze niet met het apparaat spelen.



Leest u de gebruiksaanwijzing aandachtig door, inclusief de aandachtspunten en waarschuwingen, voordat u het apparaat in gebruik neemt. Dit is in het belang van uw veiligheid en voor een correct gebruik. Om onnodige misverstanden en ongelukken te voorkomen is het van belang dat iedereen die het apparaat gebruikt goed bekend is met de gebruiksvorschriften en veiligheidsmaatregelen. Bewaar de gebruiksaanwijzing en zorg ervoor dat deze bij het apparaat blijft als het wordt verplaatst of verkocht, zodat iedereen die het apparaat gedurende haar levensduur gebruikt naar behoren is geïnformeerd over de veiligheid en het gebruik van het apparaat. De fabrikant aanvaardt geen verantwoordelijkheid voor schade aan levens en eigendommen die zouden voortkomen uit het niet opvolgen van de door ons aangegeven instructies.

Veiligheid van kinderen en kwetsbare mensen

- Dit apparaat kan worden gebruikt door kinderen van 8 jaar en ouder en door personen met verminderde lichamelijke, zintuiglijke of geestelijke vermogens of gebrek aan ervaring en/of gebrek aan kennis als ze onder toezicht staan of worden geïnstrueerd over het gebruik van het apparaat en begrijpen wat de mogelijke gevaren zijn.

- Kinderen van 3 tot 8 jaar mogen dit apparaat in- en uitruimen
- Kinderen moeten onder toezicht zijn om ervoor te zorgen dat zij niet met het apparaat gaan spelen.
- Reinigings- en onderhoudswerkzaamheden mogen alleen worden uitgevoerd door kinderen van 8 jaar en ouder als ze onder toezicht staan.
- Hou verpakkingsmateriaal uit de buurt van kinderen. Er bestaat verstikkingsgevaar.
- Als u het apparaat afdankt trek dan de stekker uit het stopcontact, snij de voedingskabel door (zo dicht mogelijk bij het apparaat) en verwijder de deumor om te voorkomen dat kinderen zich in het apparaat kunnen opsluiten (verstikkingsgevaar) of een elektrische schok krijgen.
- Houd kinderen weg van de compressor aan de achterzijde van het apparaat. Zij kunnen zich hieraan verbranden.
- Laat kinderen niet met apparaat spelen, erop zitten, aan de deur(en) hangen, lades in/uithalen etc.

- Indien een apparaat met een magnetische deursluiting een ouder exemplaar met een klinkslot vervangt, dient u het klinkslot onbruikbaar te maken voordat u het apparaat afvoert. Hierdoor voorkomt u dat kinderen zich in het apparaat kunnen opsluiten en in een levensgevaarlijke situatie terecht komen.

Algemene veiligheidsvoorschriften

 **WAARSCHUWING!** Houd ventilatieopeningen, in het apparaat of in de ombouw, vrij van obstakels.

 **WAARSCHUWING!** Gebruik geen mechanische apparaten of andere middelen om het ontdooiproces te versnellen dan wat door de fabrikant is aanbevolen.

 **WAARSCHUWING!** Beschadig het koelcircuit niet.

 **WAARSCHUWING!** Gebruik geen elektrische apparaten (zoals een ijsmachine) in het koelapparaat die niet door de fabrikant zijn toegestaan.

 **WAARSCHUWING!** Raak het lampje niet aan als het een lange tijd aan is geweest, omdat het erg warm kan zijn.¹⁾

 **WAARSCHUWING!** Om gevaarlijke situaties als gevolg van instabiliteit van het apparaat te voorkomen, fixeert u het apparaat volgens de aangegeven richtlijnen!

1) Als er verlichting in het koelcompartiment/apparaat zit.



WAARSCHUWING! Let er bij het plaatsen van het apparaat op dat het netsnoer niet bekneld of beschadigd is.



WAARSCHUWING! Plaats niet meerdere (niet geaarde) contactdozen en/of verlengkabels al dan niet met stopcontacten, aan de achterkant van het apparaat. Dit veroorzaakt overbelasting en mogelijk brand. Steek de stekker direct in een enkelvoudig geaard wandstopcontact met de correcte elektrische vereisten volgens het typeplaatje.

- Bewaar geen explosieve stoffen zoals bv. spuitbussen met brandbaar drijfgas (butaan, propaan) in het apparaat.
- Het apparaat bevat in het koelcircuit de koelvloeistof Isobutan (R600a); een natuurlijk gas met een hoge milieuvriendelijkheid, wat echter wel brandbaar is.
- Let erop dat bij het transport en bij de installatie van het apparaat geen delen van het koelcircuit worden beschadigd.
- Open vuur (bv kaars) en ontstekingsbronnen vermijden.
- De ruimte, waarin het apparaat staat, goed ventileren.
- Het is gevaarlijk om de specificaties te wijzigen of het product aan te passen. Eventuele schade aan het stroomsnoer kan kortsluiting, brand en/of een elektrische schok veroorzaken.



Dit symbool geeft aan dat het koelmiddel en isolatiegas in het apparaat brandbaar zijn.

- Dit apparaat is geschikt voor huishoudelijk gebruik en voor soortgelijke situaties als in:
 - keukens voor personeel van winkels, kantoren en andere werkomgevingen;
 - boerenbedrijven en bij klanten van hotels, Motels en andere residentiële omgevingen;
 - Bed and Breakfasts;
 - Catering en verdere toepassingen (geen detailhandel).

 **WAARSCHUWING!** Elektrische onderdelen (stroomsnoer, stekker, compressor) dienen door de Servicedienst of gekwalificeerd personeel te worden vervangen.

 **WAARSCHUWING!** De met dit apparaat meegeleverde gloeilamp is een "lamp voor speciaal gebruik" en kan alleen worden gebruikt in het meegeleverde apparaat. Deze speciale gloeilamp is niet geschikt als normale huishoudelijke verlichting.¹⁾

Gebruik het apparaat niet zonder geplaatste lamp in de fitting en alleen wanneer de afdekkap correct over de lamp is geplaatst.

Kijk niet rechtstreeks in het licht afgegeven door de (LED) lamp in het apparaat. Mocht de lamp knipperen of defect zijn, raadpleeg dan onze Servicedienst, een erkend electrician of , alleen indien beschreven in de handleiding, vervang de lamp.

1) Als er verlichting in het koelcompartiment/apparaat zit.



- Stroomsnoer niet verlengen.
- Zorg ervoor dat de stekker niet wordt geplet of beschadigd door de achterkant van het apparaat. Een geplette of beschadigde stekker kan oververhit raken en brand veroorzaken.
- Zorg ervoor dat u bij de stekker van het apparaat kunt komen.
- Stroomsnoer aan de stekker uit het stopcontact trekken, niet aan het snoer zelf.
- Als het stopcontact los zit, de stekker er niet insteken. Gevaar voor een elektrische schok of brand.
- U mag het apparaat niet gebruiken zonder de lamp.
- Dit apparaat is zwaar. Houd hier rekening mee als het wordt verplaatst.
- Geen zaken in het vriesvak aanraken of verwijderen met vochtige of natte handen, dit kan verbrandingsverschijnselen opleveren of gevaar voor vriesbrand.
- Voorkom langdurige blootstelling van het apparaat aan direct zonlicht.
- Dit apparaat wordt geleverd met een stekker overeenkomstig de geldende elektriciteitsnormen, geschikt voor wisselstroom 220-240V/50Hz. Indien het voltage op locatie hoger is dan 240 V, neem dan contact op met onze Servicedienst voor advies over een automatische spanningsregelaar.
- Is de stekker niet geschikt voor het stroomnetwerk in uw huis? Neem contact op met onze Servicedienst.

Dagelijks gebruik

- Plaats geen hete voorwerpen tegen kunststof onderdelen van het apparaat.
- Plaats geen voedsel direct tegen de achterwand.
- Nadat het voedsel is ontdooid het niet meer opnieuw invriezen.¹⁾
- Bewaar voorverpakte diepvriesproducten volgens de richtlijnen van de producent/fabrikant.¹⁾ (Zie de desbetreffende richtlijnen.)
- De opslagrichtlijnen van de producent/fabrikant dienen strict te worden opgevolgd.
- Sla geen koolzuurhoudende/schuimende dranken op in het vriesvak omdat er dan druk op de houder ontstaat. **Explosiegevaar!** Dit kan leiden tot beschadiging van het apparaat.¹⁾
- Waterijs dat direct wordt geconsumeerd als het uit de vriezer komt, kan leiden tot vriesbrand van de huid.¹⁾
- Plaats voedingsmiddelen altijd goed verpakt in het apparaat, vloeistoffen in goed afgesloten flessen of diepvriesbakken. In geval van lekkage zijn sommige productonderdelen lastig om te reinigen.

1) Als er een vriescompartiment is.

Volg de onderstaande instructies om besmetting van voedsel te voorkomen:

- Als u de deur gedurende lange tijd opent, kan de temperatuur in de compartimenten van het apparaat aanzienlijk stijgen.
- Reinig regelmatig oppervlakken die in contact kunnen komen met voedsel en toegankelijke drainagesystemen.
- Maak watertanks schoon als ze 48 uur niet zijn gebruikt; spoel het watersysteem dat is aangesloten op een watertoevoer door als er gedurende 5 dagen geen water is doorgevoerd.
- Bewaar rauw vlees en vis in geschikte containers in de koelkast, zodat het niet in contact komt met of druppelt op ander voedsel.
- Twee-sterren diepvriesvakken (als ze in het apparaat aanwezig zijn) zijn geschikt voor het bewaren van vorgevroren voedsel, het bewaren of het maken van ijs en het maken van ijsblokjes.
- Een-, twee- en drie-sterren compartimenten (indien aanwezig in het apparaat) zijn niet geschikt voor het invriezen van vers voedsel.
- Als het apparaat lange tijd leeg is schakelt u het uit, ontdooit u het, maakt u het schoon en laat u het drogen en laat u de deur open om schimmelvorming in het apparaat te voorkomen.
- Wanneer u het apparaat gaat transporteren, verplaatsen of reinigen, schakel dan eerst het apparaat uit en trek de stekker uit het stopcontact.

Reiniging en onderhoud

- Voor het reinigen of verrichten van onderhoud apparaat uitzetten en de stekker uit het stopcontact halen.
- Reinig het apparaat niet met metalen voorwerpen.
- Gebruik geen scherpe voorwerpen om ijs van het apparaat te verwijderen. Gebruik hiervoor een kunststof schraper.¹⁾
Controleer regelmatig het dooiwater afvoergaatje. Indien nodig het afvoergaatje reinigen. Als het afvoergaatje verstopt is, Blijft er water onderin het apparaat staan.²⁾

Installatie

Belangrijk! Voor het aansluiten op het elektriciteitsnetwerk volgt u de instructies in deze gebruiksaanwijzing.

- Haal het apparaat uit de verpakking en controleer of het is beschadigd. Sluit het apparaat niet aan als het is beschadigd.
Geef de schade direct door aan de leverancier waar u het apparaat heeft gekocht. In dat geval de verpakking bewaren.

1) Als er een vriescompartiment is.

2) Als er een vak is voor verse levensmiddelen.

- Het wordt geadviseerd minstens 4 uur te wachten voordat u het apparaat aansluit zodat de olie kan teruglopen in de compressor. • Er dient voldoende luchtcirculatie te zijn rondom het apparaat om oververhitting te voorkomen. Om voldoende ventilatie te krijgen de installatie-instructies volgen.
- Indien mogelijk dient het apparaat met de afstandhouders tegen een muur te worden geplaatst om ervoor te zorgen dat de warme onderdelen niet worden aangeraakt (compressor, condensor) om verbrandingsletsel te voorkomen.
- Het apparaat dient niet dicht bij radiatoren of fornuizen te worden geplaatst.
- Zorg ervoor dat de stekker bereikbaar blijft na installatie van het apparaat.

Service

- Elektrisch (reparatie)werk zoals onderhoud aan het apparaat dient te worden uitgevoerd door gekwalificeerde monteurs.
- Dit product dient te worden onderhouden door de geautoriseerde Servicedienst en er dienen alleen originele onderdelen te worden gebruikt.



Energiebesparing

- Plaats geen warm voedsel in het apparaat.
- Plaats het voedsel zodanig dat er luchtcirculatie omheen kan plaatsvinden.
- Plaats geen voedsel direct tegen de achterwand van het apparaat.
- Houd de deur(en) gesloten als de elektriciteit uitvalt.
- Open de deur(en) niet te vaak.
- Laat de deur(en) niet gedurende een lange tijd open staan.
- Stel de temperatuur niet kouder in dan noodzakelijk is.
- Laat alle accessoires zoals lades, plateaus en/of deurvakken in het apparaat op de juiste plaats om zo een lager energieverbruik te realiseren.
- Sla geen medicijnen, bloedplasma, laboratoriumpreparaten etc. (overeenkomstig de richtlijnen medische (hulp)middelen 2007/47/EG) in het apparaat op.
- Bij een noodgeval onmiddellijk de stekker uittrekken! Zorg voor voldoende luchtcirculatie rondom het apparaat en in de installatieruimte volgens de richtlijnen in de handleiding!

Milieubescherming

 Dit apparaat bevat geen gassen die de ozonlaag kunnen beschadigen; niet in het koelcircuit en evenmin in de isolatiematerialen. Het apparaat mag niet worden weggegooid bij het normale huishoudelijke afval. Het isolatieschuim bevat ontvlambare gassen: het apparaat dient te worden verwijderd volgens de plaatselijk geldende voorschriften.

Neem voor meer gedetailleerde informatie over de recycling van dit product contact op met uw eigen gemeentedienst en uw lokale afvalbedrijf.

Voorkom beschadiging van het koelcircuit, vooral van de warmtewisselaar. De materialen in dit apparaat die voorzien zijn van het symbool  zijn recyclebaar.



Het symbool van de afvalbak op het product of de begeleidende documenten geeft aan dat dit apparaat niet mag worden

behandeld als huishoudelijk afval. In plaats hiervan dient het te worden aangeleverd bij de verzamelplaats voor recycling van elektrische en elektronische apparaten.



Door de milieuvriendelijke afvoer wordt ervoor gezorgd dat eventuele schade aan gezondheid of het milieu door foutieve verwijdering wordt voorkomen. Neem voor meer gedetailleerde informatie over recycling van dit product contact op met uw gemeente, de afvalverwerkingsdienst of de leverancier waar u het product heeft gekocht.

Verpakkingsmateriaal

Verpakkingsmaterialen voorzien van het recyclesymbool zijn recyclebaar. Voer het verpakkingsmateriaal af in de daarvoor bestemde afvalcontainer om het zo correct te laten recyclen.

Vóór het afvoeren van het apparaat

1. Trek de stekker uit het stopcontact.
2. Snij de stroomkabel eraf en gooi deze weg in de correcte afvalcontainer.



WAARSCHUWING!

Let tijdens het gebruik, onderhoud en het afvoeren van het apparaat op het symbool zoals hierboven is weergegeven, wat aan de achterkant van het apparaat is bevestigd (achterpaneel of compressor).

Het is een waarschuwingssymbool voor een brandrisico. Er bevinden zich brandbare materialen in de koelmiddelleidingen en de compressor. Blijf ver uit de buurt van een vuurbron tijdens het gebruik, onderhoud en het afvoeren van het apparaat.

Productoverzicht KS16-4-H-010 E

- 1 Vriesvak
- 2 Vriesvakdeur
- 3 Eierrekje
- 4 Glasplaat
- 5 Glasplaat bovenop groentelade
- 6 Groentelade
- 7 Flessenrek
- 8 Verstelbare pootjes
- 9 Verlichting
- 10 Deurvakken
- 11 Deur
- 12 Deurgreep

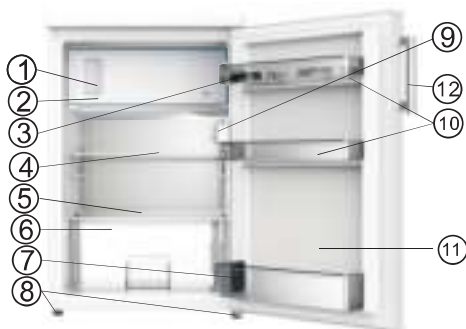

Productoverzicht KS16-V-H-010 E

- 1 Afwerkpaneel
- 2 Plateaus
- 3 Lamp en Temperatuurregeling
- 4 Afdekplateau groentelade
- 5 Groentelade
- 6 verstelbare pootjes
- 7 Eierrekje
- 8 Deurgreep (sommige modellen)
- 9 Deurvak boven
- 10 Deur
- 11 Deurvak onder

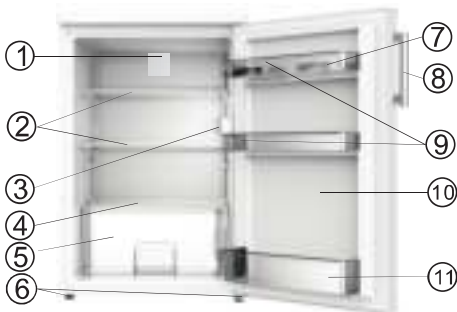

Opmerking: Als gevolg van voortdurende aanpassingen aan onze producten kan uw koelkast iets afwijken van deze handleiding, maar de functies en gebruiksmethoden blijven hetzelfde.

Bediening

Opstarten en temperatuurregeling Steek de stekker in een geaard stopcontact.

Wanneer de koelkastdeur wordt geopend, gaat het licht automatisch aan. Schakel het apparaat aan met de temperatuurregelaar. De temperatuurregelaar bevindt zich links in het koelgedeelte. Stand 0 betekent UIT.

Door met de klok mee te draaien, wordt de het apparaat ingeschakeld en werkt dan automatisch. Stand 1 = hoogste temperatuur, warmste instelling. Stand 7 (laatste stand) = laagste temperatuur, koudste instelling.

Belangrijk! Voor optimale conservering van het voedsel adviseren wij u stand 2,3 of 4 in te stellen. Wilt u de temperatuur hoger of lager, draai dan de knop naar een warmere of koudere instelling. Wanneer u de knop op een koudere stand zet, kan dit leiden tot een hoger energiegebruik. Zet u deze op een warmere stand, dan heeft u een lager energieverbruik wat leidt tot een efficiënter energieverbruik.

Belangrijk! Een hoge omgevingstemperatuur (zoals op warme zomerdagen) en een hoge instelling van de temperatuurregelaar (6 of 7) kunnen leiden tot een continue werking van de koelkast. De reden hiervoor is dat de compressor continue moet draaien om de lage temperatuur in de koelkast te behouden.

OPMERKING: Instellen op hogere temperatuur zal voedselverspilling versnellen.

Lamp vervangen



Waarschuwing!

- Voordat u de lamp gaat vervangen, trek eerst de stekker uit het stopcontact of schakel de zekering in de meterkast
- Wanneer de verlichting defect is, neem contact op met de Servicedienst.

Lamp
(inwendig)

Temperatuurregelaar



Lampafdekplaatje

Eerste ingebruikname en Installatie

Reinigen voor gebruik

- Voordat u het apparaat voor het eerst gebruikt, reinigt u de binnezijde en alle losse accessoires met lauw water en een neutraal reinigingsmiddel om de typische geur van een nieuw product te verwijderen. Droog daarna grondig.

Plaats



Waarschuwing! Lees voor de installatie de instructie goed door voor uw eigen veiligheid en het correct gebruiken van het apparaat.

- Plaats buiten bereik van warmtebronnen zoals radiatoren, kachels, direct zonlicht etc.
- Maximale prestaties en veiligheid worden gegarandeerd door de juiste binnentemperatuur te handhaven voor de betreffende klasse van het apparaat, zoals aangegeven op het typeplaatje.
- De KS16-4-H-010E presteert goed van SN tot T, De KS16-V-H-010E presteert goed van N tot ST.

Het apparaat werkt mogelijk niet goed als het voor een langere periode bij een temperatuur boven of onder het aangegeven bereik wordt ingesteld.

Klimaatklasse	Omgevingstemperatuur
SN	+10°C to +32°C
N	+16°C to +32°C
ST	+16°C to +38°C
T	+16°C to +43°C

Belangrijk! Het is noodzakelijk om een goede ventilatie rondom de koelkast te hebben om de warmte af te voeren. Voor optimale prestaties dient er voldoende vrije ruimte rond de koelkast moeten beschikbaar zijn. Het is aan te raden om aan de achterkant 50-70 mm vrij te houden van de muur en aan de boven- en zijkanten min. 100 mm vrije ruimte. Houd ook een vrije ruimte aan de voorkant om de deuren 160° te kunnen opendraaien.

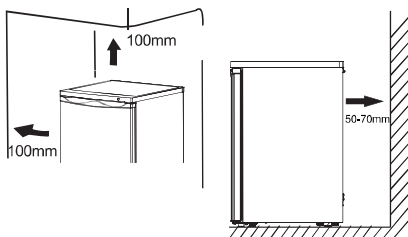

- Apparaten mogen niet worden blootgesteld aan regen. Er moet voldoende luchtcirculatie in het lage achterste gedeelte van het apparaat mogelijk zijn, omdat een slechte luchtcirculatie de prestaties kan beïnvloeden. Inbouwapparaten moeten uit de buurt van warmtebronnen zoals kachels en direct zonlicht worden geplaatst.

Installeren extra rubberen steundop

- Er is een schroef meegeleverd in een plastic zak bij het apparaat, u kunt deze steundop als volgt installeren

Opmerking:

Bij normaal gebruik is het niet nodig dit te installeren.

Alleen onder extreme omstandigheden, met een lege behuizing met een totale belasting van 15 kg in de deur en het openen van de deur in een hoek van 90 graden, dan kan deze koelkast mogelijk gaan hellen/kantelen. In dat geval moet de rubberen steundop worden bevestigd aan de onderzijde van de deur om het apparaat te stabiliseren. (zie afb.)

- Kantel het apparaat om het schroefgat aan de linkerkant aan de onderzijde van de deur te vinden.

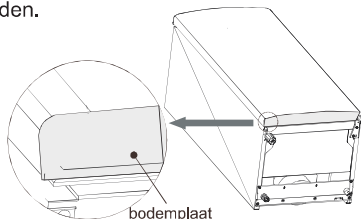

Eerste ingebruikname en Installatie

2. Plaats de schroef in het gat van de rubberen steundop.

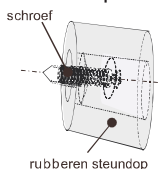

3. Lijn de schroef uit met het schroefgat aan de onderzijde van de deur. Draai de steundop vast op de onderzijde van de deur m.b.v. een kruiskop schroevendraaier. (niet meegeleverd).

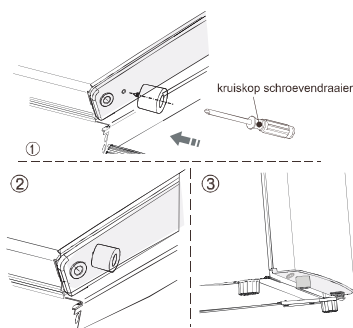

Waterpas zetten

- Het apparaat moet waterpas staan om trillingen te elimineren. Om het apparaat waterpas te zetten, moet het rechtop staan en moeten beide stelpoten stabiel op de grond staan. U kunt het niveau ook afstellen door de stelpotjes aan de voorzijde te verdraaien m.b.v uw vingers of een geschikte (dop/steek)sleutel).

Electrisch aansluiten

WAARSCHUWING: Controleer, voordat u het apparaat aansluit, of het voltage en de frequentie vermeld op het typeplaatje overeenkomen met de stroomvoorziening in uw huis. Het apparaat moet geaard zijn.

Dit apparaat is niet geschikt als inbouwmodel!
Let op! Het KS16-V-H-010E model is niet geschikt om producten in te vriezen!

Dagelijks gebruik

Accessoires ¹⁾

Verplaatsbare plateaus

- Er zijn verschillende glazen, kunststof plateaus of draadroosters bij het model standaard meegeleverd afhankelijk van welk model u heeft aangeschaft.
- De binnenwanden van het koelgedeelte zijn voorzien van een aantal geleiderails zodat de plateaus naar wens/behoefte kunnen worden ingedeeld.

Deurvak loshalen

Houd linkerzijde van het deurvak vast. Duw en licht het deurvak aan andere kant in en omhoog totdat het deurvak loskomt.

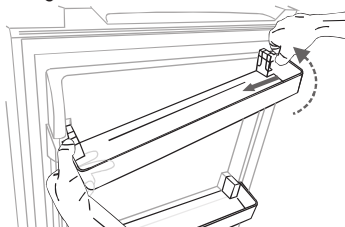

Deurvak terugplaatsen

Plaats het deurvak aan 1 kant terug in de rail, duw daarna de andere zijde naar beneden in de rail totdat deze vastklikt.

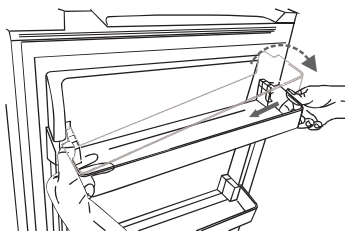

Groentelade

- De groentelade is geschikt voor het opslaan van groente en fruit.

Koelcompartment

- Voor het bewaren van voedsel dat niet hoeft te worden ingevroren. Er zijn verschillende vakken die geschikt zijn voor verschillende soorten voedsel.

Vriescompartment ²⁾

- Voor het invriezen van vers voedsel, het langdurig bewaren van bevroren en diepgevroren voedsel.

Ontdooien ²⁾

- In het koelkastcompartment.
Op kamertemperatuur.
In een magnetron.
In een conventionele of convectieoven.
Ontdooid voedsel mag niet opnieuw worden ingevroren, met uitzondering van speciale gevallen.

Ijsbakje ²⁾

- Voor het maken van ijs en het bewaren van ijsblokjes.

1) Als het apparaat betreffende accessoires en functies bevat.

2) Als het apparaat een vriescompartment heeft.

Tips voor gebruik

Geluiden tijdens de werking

Klikken - Als de compressor wordt uitgeschakeld, is er een klik te horen.

Zoemtoon - Zodra de compressor in werking is, kunt u hem horen zoemen.

Borrelen - Als het koelmiddel in de kleine leidingen stroomt, hoor je borrelende of klokkende geluiden.

Klokkende geluiden - Zelfs nadat de compressor is uitgeschakeld, is dit geluid nog korte tijd te horen.

Tips energiebesparing

- Plaats het apparaat niet in de buurt van kachels, verwarmingselementen of andere warmtebronnen.
- Open de deur zo kort mogelijk om het koudeverlies te minimaliseren. Het kort openen en correct sluiten van deuren vermindert het energieverbruik.
- Stel de temperatuur niet kouder in dan nodig is.
- Zorg voor voldoende vrije ruimte aan de zijkanten, boven- en achterzijde van het apparaat.
- De opstelling van (groente/vries)laden, +plateaus, zoals ze zijn aangegeven in de afbeelding geeft het meest efficiënte energiegebruik en dient daarom zoveel mogelijk te worden gehandhaafd.

Tips koelen verse voedingswaren

- Plaats geen warm of dampend voedsel in het apparaat.
- Verpak de voedingswaren goed, zeker wanneer ze een sterke geur afgeven.
- Plaats voedingswaren zo, zodat er luchtcirculatie omheen kan plaatsvinden.

Tips koelen voedingswaren

- Vlees (alle soorten): verpakken in polyethyleen (plastic) zakken dit max. 2 dagen op bovenste plateau plaatsen.
- Gekookt voedsel, koude schotels, enz.: deze moeten worden afgedekt/verpakt en mogen op willekeurig plateau worden geplaatst.

- Groenten en fruit: deze dienen goed te worden schoongemaakt en in de daarvoor bestemde speciale lade te worden geplaatst.
- Boter en kaas: deze moeten in aluminiumfolie of polyethyleen (plastic) zakken worden geplaatst, waarbij zoveel mogelijk lucht moet worden verwijderd.
- Melkflessen: deze moeten een dop/afsluiting hebben en in het flessenrek van de deur worden geplaatst.

Tips voor invriezen 2) (KS16-4-H-010E)

- Bij de eerste keer opstarten of na een periode van buiten gebruik laat u het apparaat min. 2 uur draaien op de hogere instellingen voordat u het voedsel in het compartiment plaatst.
- Verpak gerechten in kleine porties om ze snel en volledig te kunnen invriezen en om vervolgens alleen de benodigde hoeveelheid te kunnen ontdooien.
- Verpak het voedsel in aluminiumfolie of polyethyleen (plastic) en zorg ervoor dat de verpakkingen luchtdicht zijn.
- Laat vers, niet bevroren voedsel niet in aanraking komt met voedsel dat al bevroren is, om zo een stijging van de temperatuur van het al bevroren voedsel te voorkomen.
- Bevroren producten kunnen, als ze direct uit het vriescompartiment worden geconsumeerd, mogelijk vriesbrand van de huid veroorzaken.
- Het wordt geadviseerd om elk in te vriezen pakketje te voorzien van een invriesdatum om zo het overzicht te bewaren over de bewaartermijnen.

Tips opslag bevroren voedingswaren 2) (KS16-4-H-010E)

- Controleer of het bevroren product correct is bewaard in de winkel.
- Eenmaal ontdooid voedsel bederft snel en het kan niet opnieuw worden ingevroren.
- De bewaartermijn van het bevroren product aangegeven door de fabrikant niet overschrijden.

1) Als het apparaat betreffende accessoires en functies bevat.

2) Als het apparaat een vriescompartiment heeft.

Reiniging en Onderhoud

Reiniging

Om hygiënische redenen dient de binnenkant van het apparaat, inclusief losse onderdelen, regelmatig te worden schoon gemaakt. Het gehele apparaat dient min. elke 2 mnd. te worden gereinigd.



Waarschuwing!

Gevaar voor elektrische schok!

- Voor schoonmaakwerkzaamheden het apparaat uitschakelen en de stekker uit het stopcontact halen of de zekering uitschakelen of eruit draaien.

Let op!

- Haal het voedsel uit het apparaat voordat u het reinigt. Bewaar goed afgedekt op een koude plaat.
- Het apparaat nooit met een stoomreiniger schoon maken. Er zou vocht bij elektrische onderdelen terecht kunnen komen.
- Hete damp kan schade veroorzaken aan kunststof onderdelen.
- Etherische oliën en organische oplosmiddelen kunnen kunststofdelen aantasten, bijvoorbeeld het sap van citroen- of sinaasappelschillen, boterzuur of reinigingsmiddelen die azijnzuur bevatten. Dergelijke stoffen niet in aanraking laten komen met apparaat onderdelen.
- Gebruik geen schurende middelen.
- Apparaat en het interieur met een doek met lauwwarm water reinigen. Eventueel een beetje afwasmiddel toevoegen.
- Aansluitend met schoon water afdoen en droogmaken.
- Stofophoping bij de condensor verhoogt het energieverbruik; reinig de condensor aan de achterzijde van het apparaat door 1x p jaar met een zachte borstel of een stofzuiger (alleen voor een apparaat met bereikbare condensator).
- Om te voorkomen dat dooiwater overloopt in de koelkast, moet de afvoeropening achterin de koelkast regelmatig worden gereinigd.
- Voorzichtig reinigen door er regelmatig een pijpenrager doorheen te halen.
- Nadat het apparaat goed droog is, kunt u de stekker weer in het stopcontact steken.

Ontdooien

Ontdooien koelcompartiment

- Het dooiwater wordt automatisch afgevoerd in een lekbak via de afvoeropening en afvoerleiding achterin het apparaat.

Ontdooien vriescompartiment

(KS16-4-H-010E)

- Ontdooien van het vriescompartiment dient handmatig te worden uitgevoerd. Haal al het voedsel eruit.
- Haal ijsbakje en de lades eruit of zet ze tijdelijk in het koelcompartiment.
- Zet de temperatuurregelaar op "0" (compressor stopt) en laat de deur van de koelkast open totdat ijs en rijp grondig oplossen en zich opstapelen op de bodem van de vriescompartiment. Neem het water op met een zachte doek.
- Om het ontdooiproces te versnellen, kunt u een kom warm water (ongeveer 50°C) in het vriescompartiment zetten en het ijs en de vorst voorzichtig wegschrappen met een speciale spatel. Droog het compartiment goed. Zet daarna de knop van de temperatuurregelaar in de oorspronkelijke stand.
- Het is niet raadzaam om het vriescompartiment direct te verwarmen met warm water of een haardroger tijdens het ontdooiproces om vervorming van de binnenwand te voorkomen.
- Het is ook niet raadzaam om ijs en rijp af te schrapen of bevroren voedselpakketjes te scheiden van elkaar of van de wand/schap met scherp gereedschap of houten spatels, om de binnenwanden of het oppervlak van de verdampers niet te beschadigen.

Waarschuwing! Om het apparaat vóór het ontdooien uit te schakelen, zet u de temperatuurregelaar op stand "0".

Let op! Het apparaat moet minstens 1x keer per maand worden ontdooid. Tijdens gebruik, als de deur in extreem vochtige omstandigheden is gebruikt, adviseren wij u om het apparaat elke 2 weken te ontdooien.

Apparaat uitschakelen

- Levensmiddelen eruit halen.
- Temperatuurregelaar op stand "0" zetten.
- Stekker uit stopcontact halen of zekering uitschakelen of eruit draaien.
- Apparaat grondig reinigen (zie hoofdstuk reiniging en onderhoud)
- Deuren aansluitend open laten staan om vieze luchtjes en schimmelvorming te voorkomen.

Problemen & Oplossingen



Waarschuwing! Voordat u het probleem probeert op te lossen, dient u de stroomtoevoer te onderbreken. Storingen niet vermeld in onderstaande tabel, dienen door een erkend elektricien te worden opgelost. Zoek contact met de Servicedienst!

Reparaties aan elektrische apparaten mogen uitsluitend door hiervoor gekwalificeerde deskundigen worden uitgevoerd. Een verkeerde of onprofessioneel uitgevoerde reparatie kan gevaar opleveren voor de gebruiker en leidt tot verlies van uw garantie.

Probleem	Mogelijke oorzaak	Oplossing
Apparaat werkt niet	Temperatuurinstelling staat op "0".	Zet de temperatuurinstelling op een ander nummer om het apparaat aan te zetten.
	Stekker zit niet in stopcontact of zit er niet goed in.	Stekker in stopcontact steken en apparaat aanzetten.
	Zekering doorgebrand of defect.	Controleer de zekering, vervangen indien noodzakelijk.
	Stopcontact is defect.	Problemen met de netspanning laten repareren door een elektricien.
Het voedsel is te warm	Temperatuur is niet goed ingesteld.	Kijk naar de oorspronkelijk ingestelde temperatuurinstelling.
	Deur was gedurende een lange tijd open.	Open de deur niet langer dan noodzakelijk is.
	Een grote hoeveelheid warm voedsel is in het apparaat opgeslagen in de afgelopen 24 uur.	Draai de temperatuurregeling tijdelijk op een koudere instelling.
	Het apparaat staat in de buurt van een warmtebron.	Kijk in het hoofdstuk "Plaats".
Apparaat koelt te sterk	Temperatuur is te koud ingesteld.	Draai de temperatuurinstelling tijdelijk op een warmere instelling.
Vreemde geluiden	Apparaat staat niet waterpas.	Pootjes opnieuw instellen.
	Apparaat raakt de muur of andere voorwerpen.	Apparaat licht verschuiven.
	Een onderdeel aan de achterzijde van het apparaat, bijv. een pijp, raakt een ander onderdeel van het apparaat of de muur.	Indien nodig, het onderdeel licht iets verbuigen.
Water op de bodem of plateaus	Dooiwaterafvoergaatje is verstopt.	Zie het hoofdstuk "Reiniging en onderhoud".
(KS16-4-H-010E) Zware rijpvorming op deurafdichting	Deurafdichting niet luchtdicht	Het lekkende deel van de deurafdichting voorzichtig verwarmen met een föhn (op een koele stand). Tegelijkertijd de verwarmde deurafdichting met de hand zodanig vormen dat het helemaal sluit
Verlichting werkt niet	Lamp is defect	Lees a.u.b. de paragraaf over: Lamp vervangen
Compressor start niet direct, na wijzigen temperatuurinstelling	Dit is normaal.	De compressor start na enige tijd op.

Deurscharnier omzetten

De draairichting van de deur kan worden gewijzigd indien gewenst.

Gereedschap dat u nodig heeft:

1. 8mm inbussleutel



2. 10mm inbussleutel



3. kruiskop schroevendraaier



4. plamuurmes of plaatje schroevendraaier

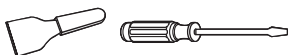

Voordat u begint, plaatst u de koelkast op de achterkant om toegang te krijgen tot de bodemplaat. Plaats het op een zachte schuimverpakking of vergelijkbaar materiaal om te voorkomen dat de koelleidingen aan de achterkant van de koelkast worden beschadigd.

Deurscharnier omzetten

1. Verwijder aan de achterzijde van het apparaat de beide schroeven van de afdekplaat. Til de afdekplaat op en leg deze voorzichtig opzij of plaats het op een zachte ondergrond om krassen te voorkomen.

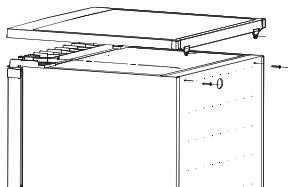

2. Verwijder de vier schroeven. Maak het bovenste scharnier los en leg het opzij.

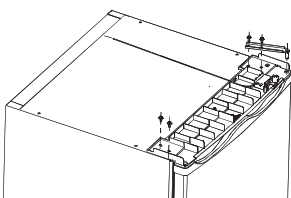

3. Til de deur uit de onderste scharnierbout en leg deze voorzichtig opzij of plaats het op een zachte ondergrond om krassen te voorkomen. Schroef de beide verstelbare pootjes los en draai met een schroevendraaier de schroeven los van het onderste scharnier. Bevestig het onderste scharnier met de schroeven en het verstelbare pootje aan de linkerkant. **Verplaats ook de scharnierpen van 1 naar 2!**

Andere verstelbare pootje aan de rechterkant bevestigen. Plaats de deur op de scharnierbout van het onderste scharnier. Sluit de deur.

Let op: Plaats de rubberen steundop aan de andere kant van waar de scharnieren aan de deur zitten! (zie afb. hieronder)

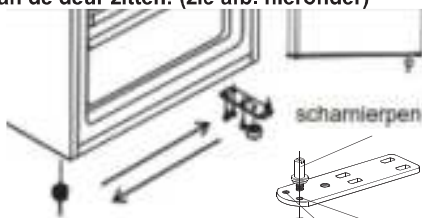

4. Controleer of de deur goed op de pen zit van het onderscharnier.

Plaats het deksel terug door de bovenste scharnierpen in het gat voor de bovendeur te plaatsen en zet deze vast met 2 schroeven. Draai ook nog 2 schroeven aan een andere kant in.

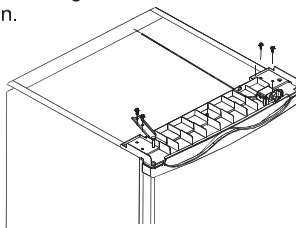

5. Controleer of de deur goed is uitgelijnd en goed sluit. Plaats de afdekplaat weer op het apparaat en zet deze vast met de 2 schroeven aan de achterkant.

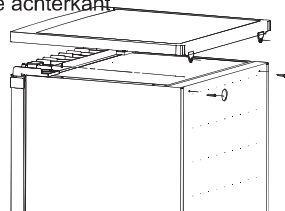

Deurafdichting draaien

6. Trek de afdichtingsrubbers van de deur(en) los, draai 180° en druk deze weer terug op zijn plaats.



Deurgreep installeren

Als er een deurgreep in de plastic zak bij uw apparaat zit, kunt u deze als volgt installeren.

1. Verwijder de schroeven op de deur. Bewaar of monteer de schroefgat afdekplaatjes aan de kant waar de scharnieren zitten.

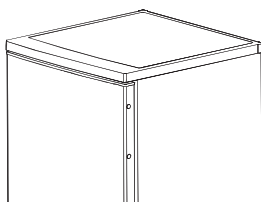
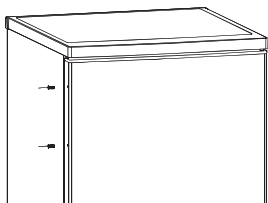

2. Lijn het gat in de deurgreep uit met het gat in de deur, draai vervolgens de schroeven die u eerder van de deur hebt verwijderd hier weer in, om zo de handgreep stevig op de deur vast te zetten.

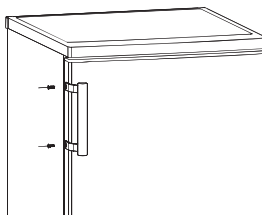

Deurscharnier vriesvak omzetten

(KS16-4-H-010E)

Deurscharnier deur vriescompartiment omzetten

1. Trek de stecker uit het stopcontact! Houd de deur van het vriesvak gesloten. Draai met een schroevendraaier de schroef los en haal het bevestigingspunt eraf.

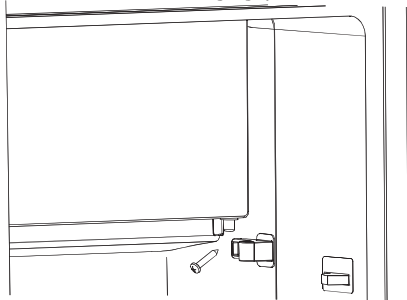

2. Open de vriesvakdeur een klein beetje. Trek de deur en de scharnierpuntbus naar beneden uit het scharnierpunt aan de bovenzijde (1).

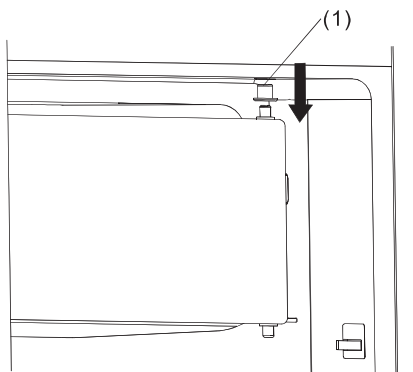

3. Draai met een schroevendraaier het sluitmechanisme los en zet deze aan de andere kant weer vast.

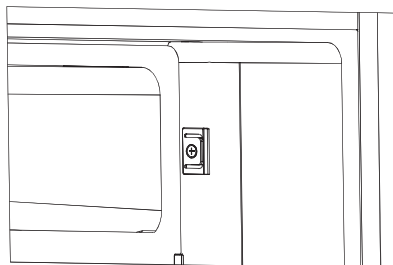
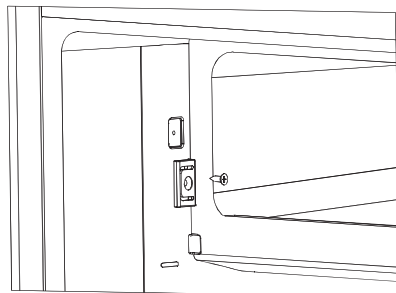

4. Draai de vriesvakdeur 180°, plaats de bus in het scharnierpuntgat in de bovenzijde, plaats daarna de scharnierpen aan de vriesvakdeur in het scharnierpuntgat.

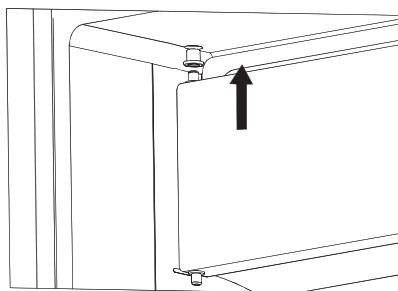

5. Houd de deur gesloten. Bevestig het scharnierpunt op de scharnierpen aan de onderzijde van de deur. Druk nu het scharnierpunt tegen de zijwand, zorg dat de deur goed afsluit en draai nu de schroef weer in.

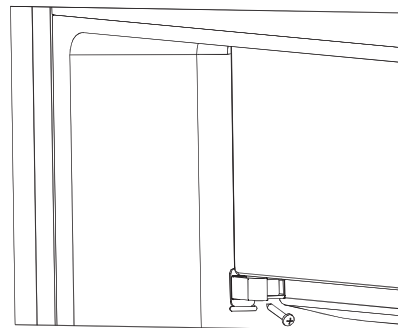

6. Gebruik de meegeleverde afdekkapjes voor de schroefgaten uit de plastic zak om de open schroefgaten weer netjes af te dichten.

Apparaat afvoeren

Het is verboden om dit apparaat bij het huishoudelijk afval te deponeren.

Verpakkingsmaterialen

Verpakkingsmaterialen met het recyclingsymbool zijn recyclebaar. Gooi de verpakking in de juiste afvalverzamelbak om deze te recyclen.

Voor het afvoeren van dit apparaat.

1. Trek de stekker uit het stopcontact.
2. Snijd de stroomkabel eraf en gooi deze weg.

Correcte verwijdering van dit product	
	<p>Dit symbool geeft aan dat dit product niet samen met regulier huishoudelijk afval in de hele EU mag worden weggegooid. Om mogelijke schade aan het milieu of de menselijke gezondheid door ongecontroleerde afvalverwijdering te voorkomen, moet het op verantwoorde wijze worden gerecycled om het duurzame hergebruik van materiële hulpbronnen te bevorderen. Om uw gebruikte apparaat te retourneren, gebruikt u de retournerings- en verzamelssystemen of neem contact op met de leverancier waar het product is gekocht. Zij kunnen dit product meenemen voor een milieuveilige recycling.</p>

Teneinde besmetting van voedsel te voorkomen, gaarne de volgende instructies in acht nemen:

- Het langdurige openen van de deur kan een aanzienlijke verhoging van de temperatuur in de compartimenten van het apparaat veroorzaken.
- De oppervlakken die in contact kunnen komen met voedsel en toegankelijke afvoersystemen regelmatig reinigen.
- Bewaar rauw vlees en vis in daarvoor geschikte opslagbakken in de koelkast, zodat het niet in contact komt met of druipt op ander voedsel.
- Diepvriesvakken met twee-sterren zijn geschikt voor het bewaren van diepgevroren voedsel, bewaren en maken van ijs en ijsblokjes maken.
- Compartimenten met één, twee en drie sterren zijn niet geschikt voor het invriezen van vers voedsel.

(2-5 = betreft model met vriesvak)

volgorde	Compartimenten TYPE	Beoogde opslag- temp.[°C]	Geschikt voedsel
1	Koelkast	+2 ~ +8	Eieren, gekookte levensmiddelen, verpakte levensmiddelen, groenten en fruit, zuivelproducten, gebak, dranken en andere levensmiddelen die niet geschikt zijn om te worden ingevroren.
2	(***)*-Vriezer	≤ -18	Zeevruchten (vis, garnalen, schelpdieren), zoetwaterproducten en vleesproducten (aanbevolen tijd is 3 maanden - voedingswaarde - en smaakvermindering met de tijd), geschikt voor diepvriesproducten.
3	***-Vriezer	≤ -18	Zeevruchten (vis, garnalen, schelpdieren), zoetwaterproducten en vleesproducten (aanbevolen tijd is 3 maanden - voedingswaarden en smaakvermindering met de tijd), geschikt voor diepvriesproducten.
4	** -Vriezer	≤ -12	Zeevruchten (vis, garnalen, schelpdieren), zoetwaterproducten en vleesproducten (aanbevolen tijd is 2 maanden - voedingswaarden en smaak nemen af met de tijd). Niet geschikt voor ingevroren vers voedsel.
5	*-Vriezer	≤ -6	Zeevruchten (vis, garnalen, schelpdieren), zoetwaterproducten en vleesproducten (aanbevolen tijd is 1 maand - voedingswaarden en smaak nemen af met de tijd). Niet geschikt voor ingevroren vers voedsel.
6	0-ster	-6 ~ 0	Vers varkensvlees, rundvlees, vis, kip, sommige verpakte verwerkte voedingsmiddelen, enz. (Aanbevolen wordt om binnen dezelfde dag te eten, bij voorkeur niet later dan 3 dagen). Gedeeltelijk verpakte verwerkte voedingsmiddelen (niet invriesbare levensmiddelen)
7	Koelen	-2 ~ +3	Vers / bevroren varkensvlees, rundvlees, kip, zoetwater producten, enz. (7 dagen onder 0 °C en boven 0 °C wordt aanbevolen voor consumptie op dezelfde dag, bij voorkeur niet langer dan 2 dagen.) Zeevruchten (Onder 0 gr. voor 15 dagen, wordt het niet aanbevolen om op te slaan boven 0 °C)

8	Verse voedingswaren	0 - ~ +4	Vers varkensvlees, rundvlees, vis, kip, gekookt voedsel, etc. Aanbevolen dezelfde dag eten, bij voorkeur niet langer dan 3 dagen).
9	Wijn	+5 ~ +20	Rode wijn, witte wijn, mousserende wijn enz.

Opmerking: gaarne verschillende gerechten in overeenstemming met de geschikte compartimenten of gewenste bewaartemperatuur van uw gekochte producten bewaren.

- Indien het koelapparaat gedurende lange perioden leeg zal staan, deze uitschakelen, reinigen, drogen, en de deur open laten staan teneinde schimmelvorming in het apparaat te voorkomen.

Reinigen waterdispenser (alleen voor modellen met een waterdispenser systeem)

- Reinig het waterreservoir als ze 48 uur lang niet zijn gebruikt; spoel het watersysteem door indien aangesloten op een waterleiding wanneer er 5 dagen lang geen gebruik van is gemaakt.

WAARSCHUWING! Voedsel moet worden verpakt in zakken voordat het in de koelkast wordt gezet en vloeistoffen moeten in flessen worden gedaan of in afgedekte containers. Dit om lekkage te voorkomen die moeizaam te reinigen is.

Garantiebepalingen

1. Deze garantiebepalingen gelden uitsluitend voor de oorspronkelijke koper en voor huishoudelijk gebruik van het apparaat in Nederland. Bij doorverkoop van gebruiker aan gebruiker vervalt de garantie.
2. De garantie geldt slechts indien, bij eventueel beroep op de garantiebepalingen, dit garantiebewijs wordt getoond, samen met de originele aankoopnota door de 1^e koper.
3. Er is geen garantie van toepassing op gebreken, veroorzaakt door beschadigingen, ruwe of onoordeelkundige behandeling, nalatigheid van de gebruiker, het gebruik van het apparaat op een onjuiste spanning of gebruik voor een ander doel dan het doel waarvoor het geleverd werd. Er kan ook geen beroep op de garantie worden gedaan wanneer het typeplaatje met serienummer is veranderd of verwijderd en wanneer er door ondeskundigen aan het apparaat is gewerkt.
4. Buiten garantie vallen: glas(keramiek), lampen, kunststof/metalen onderdelen en/of - accessoires (bijv. filters, roosters, pandragers etc.), draadmanden en/of separatie schotten, lak- en/of emaille beschadigingen.
5. De garantie vangt aan op de dag van aankoop en houdt in:
Twee jaar garantie op het gehele apparaat en de elektrische onderdelen zoals thermostaat, thermische beveiliging, relais, ventilator, transformator, schakelaar enz. met uitzondering van de onder 4 genoemde zaken.
6. De garantie omvat uitsluitend het vervangen van defecte of beschadigde onderdelen voor zover wij ons volgens deze garantiebepalingen verantwoordelijk hebben gesteld.
7. Voorrijkosten, arbeidsloon, transport- en/of verpakkingskosten, alsmede het transportrisico (voor apparaten die alleen in onze eigen werkplaats gerepareerd kunnen worden) worden niet door de garantie gedekt en zijn voor rekening van de gebruiker. Zie ook onze 'Exquisit Servicebepalingen' waarin o.a. de berekening van de voorrijkosten en het arbeidsloon worden omschreven.
P.S. Reparatiekosten moeten direct contant worden voldaan. Indien facturering van de monteurskosten gewenst is, wordt het notabedrag verhoogd met extra administratiekosten.
8. Wij zijn niet verantwoordelijk voor de werkzaamheden of reparatiekosten, die niet in onze opdracht door derden zijn uitgevoerd. Tevens zijn we te allen tijde niet verantwoordelijk voor (extra) kosten en/of gevolgen hiervan, op wat voor manier dan ook, die direct of indirect uit een storing, gebrek of onoordeelkundig gebruik van het apparaat door derden, die niet in opdracht van Exquisit of diens importeur en/of leverancier handelen, voortvloeien.
9. Vervanging van onderdelen verlengt de originele garantietermijn niet!

Exquisit Servicebepalingen

1. Beschadigde apparaten bij ontvangst niet in gebruik nemen, maar dit direct melden bij uw leverancier. Eventuele terugname van beschadigde, gebruikte apparaten is niet mogelijk!
2. Tijdens de eerste 24 maanden na aankoopdatum op de originele nota wordt voor serviceverlening ten aanzien van gevallen, die onder deze garantiebepalingen vallen, niets in rekening gebracht.
3. Vanaf twee jaar na de aankoopdatum op de originele nota wordt in rekening gebracht:
 - a. de voorrijkosten
 - b. het arbeidsloon
 - c. alle vervangen onderdelen.
4. Bij klantenbezoek dienen alle kosten en gebruikte materialen direct contant te worden voldaan met inachtneming van de bepalingen aangegeven bij punt 7 van de Garantiebepalingen en bij de punten 2-4 van de Exquisit Servicebepalingen, ongeacht de aard van de werkzaamheden.
5. Eventueel verzenden van onderdelen geschiedt altijd onder rembours.

Voor service → **EXQUISIT** www.domest.nl - zie service
Tel. 0314 - 362244 (optie 2)
Fax. 0314 - 378232
E-mail: service@domest.nl

exquisit 
domestic and professional appliances

Koper → Naam _____
Adres _____
Plaats _____
Aankoop _____

Importeur → **DOMEST MULTIBRAND SALES & SERVICES B.V.**
J.F. Kennedylaan 101b 7001CZ Doetinchem NL
Tel. 0314 - 362244
Fax 0314 - 378232
E-mail: service@domest.nl

DOMEST 
domestic and professional appliances
**MULTIBRAND
SALES & SERVICES**

