

Registreer uw product en ontvang ondersteuning van
www.philips.com/welcome

VOICE TRACER

LFH0645

LFH0648



NL Gebruikershandleiding

PHILIPS

Inhoudsopgave

1 Welkom	3	6 Weergave	12
Productkenmerken	3	Weergave van een opname of muziekbestand	12
		Weergavefuncties	12
		Herhaalde weergave	13
2 Belangrijk	4		
Veiligheid	4		
Gehoorscherming	4	7 Verwijderen	15
Afvoer van een oud apparaat	5	Bestanden en indexmarkeringen wissen	15
3 Uw Voice Tracer digitale recorder	6	8 Instellingen aanpassen	16
Inbegrepen bij levering	6		
Samenvatting	7		
		9 Bijwerken van de firmware	18
4 Eerste stappen	8		
Plaatsen van de batterij	8	10 Veel gestelde vragen	19
Batterij opladen	8		
In-/uitschakelen	9		
Toetsblokkering (HOLD-functie)	9	11 Technische gegevens	20
De Voice Tracer met een computer gebruiken	9		
5 Opnemen	10		
Opnemen met de ingebouwde microfoon	10		
Opnemen met een externe microfoon	11		
Indexmarkeringen toevoegen	11		

1 Welkom

Hartelijk welkom bij Philips! Wij zijn blij dat u een Philips apparaat heeft gekozen. Op onze website vindt u uitgebreide ondersteuning van Philips in de vorm van gebruiksaanwijzingen, software downloads, garantie-informatie en nog veel meer:

www.philips.com

Productkenmerken

- ClearVoice – voor een dynamische volumeverhoging van zachte opgenomen passages voor een uitstekende en verstaanbare spraakkwaliteit
- One-Touch Recording – van uitgeschakeld tot opname met slechts een druk op de toets!
- Opname in het gangbare MP3-formaat
- Supersnel kopiëren van opnamen en bestanden via de USB 2.0-poort (aansluiting met hoge snelheid)
- Spraakgeactiveerde opname voor dicteren zonder handen
- USB-massageheugen zorgt voor een maximum aan compatibiliteit
- Snel en eenvoudig bestandsbeheer met vier mappen

2 Belangrijk

Veiligheid

- Het apparaat tegen regen of water beschermen om kortsluiting te vermijden.
- Het apparaat niet blootstellen aan sterke hitte veroorzaakt door rechtstreeks invallend zonlicht of een verwarmingsapparaat.
- Let erop, dat de snoeren niet beklemd raken, met name bij de stekkers.
- Maak backups van uw bestanden. Philips is niet aansprakelijk voor verloren geraakte gegevens.

Gehoorbescherming

Houd u bij het gebruik van de hoofdtelefoon aan de volgende richtlijnen:

- Stel het volume in op een gematigd niveau en gebruik de hoofdtelefoon niet te lang aan een stuk.
- Let op, dat u het volume niet hoger zet dan uw gehoor kan verdragen.
- Stel het volume zo in, dat u nog steeds kunt horen wat er om u heen gebeurt.
- Bij mogelijk gevaarlijke omstandigheden moet u zeer voorzichtig zijn, of het gebruik van het apparaat tijdelijk onderbreken.

- Zet geen hoofdtelefoon op als u met de auto, fiets, of het skateboard onderweg bent. U kunt daardoor het verkeer in gevaar brengen en mogelijk zelfs ingaan tegen de wettelijke bepalingen.

Belangrijk (bij modellen met hoofdtelefoons):

Philips garandeert dat het maximale geluidsvolume van zijn audio-apparaten voldoet aan de geldende bepalingen, maar alleen in combinatie met het oorspronkelijke model van de bij de levering inbegrepen hoofdtelefoons. Als deze hoofdtelefoon aan vervanging toe is, moet u bij uw dealer een Philips-model aanschaffen dat overeenkomt met de oorspronkelijke uitvoering.

Afvoer van een oud apparaat

- Voor de fabricage van het apparaat werden hoogwaardige materialen en componenten toegepast geschikt voor recycling en hergebruik.
- Het doorgestreepte vuilnisbaksymbool wijst erop dat het apparaat voldoet aan de Europese richtlijn 2002/96/EC.
- Stel uzelf op de hoogte van de geldende voorschriften voor afvalscheiding in uw regio ten aanzien van elektrische en elektronische apparaten.
- U moet zich houden aan de betreffende geldende wettelijke voorschriften en deze producten niet afvoeren met het normale huishoudelijke afval. Door de reglementaire afvoer van oude apparaten worden schadelijke invloeden op het milieu en de gezondheid voorkomen.
- Batterijen en accu's bevatten substanties die gevaarlijk zijn voor het milieu. Daarom moeten ze worden ingeleverd bij de officiële plaatsen voor inzameling.



3 Uw Voice Tracer digitale recorder

Inbegrepen bij levering

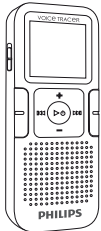

Digitale recorder



Snelle startgids



1 × AAA
batterij





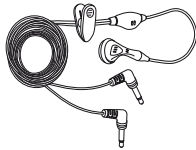





USB-kabel



Handsfree headset

Samenvatting

- ① Opname-/weergave-indicatie
- ② Display
- ③ Hold-schakelaar
- ④ Index, map, herhalen (**INDEX**/)
- ⑤ Snel terugspoelen, bestandsselectie, menu-optie wijzigen ()
- ⑥ Menu (**MENU**)
- ⑦ Aan-/uitschakelen, weergave/pauze, weergavesnelheid ( 
- ⑧ Luidspreker
- ⑨ Opening voor draagglus
- ⑩ Volume hoger, menupunt selecteren (**+**)
- ⑪ Opnemen, pauze, inschakelen ( 
- ⑫ Snel vooruitspoelen, bestandsselectie, menu-optie wijzigen ()
- ⑬ Stop, displayweergave, wissen (/**DEL**)
- ⑭ Volume lager, menupunt selecteren (**-**)
- ⑮ Microfoonaansluiting (**MIC**)
- ⑯ USB-aansluiting
- ⑰ Aansluiting oordopjes (**EAR**)
- ⑱ Geïntegreerde microfoon

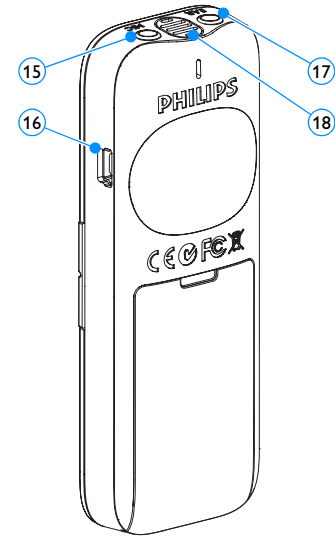
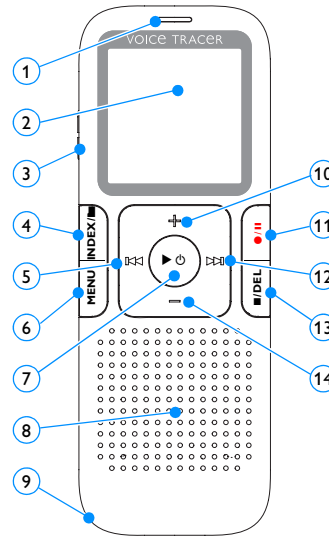

4 Eerste stappen

Plaatsen van de batterij

- 1 Schuif het deksel van het batterijvakje open.
- 2 Plaats de batterij zoals aangegeven. Let daarbij op de juiste polariteit.

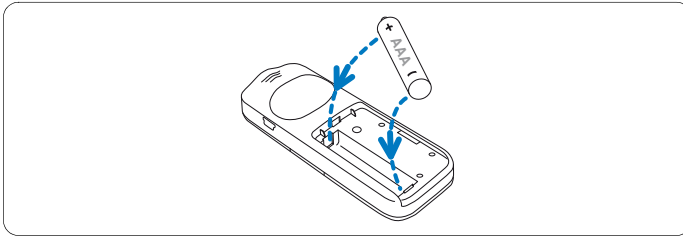

- 3 Sluit het deksel.

ⓘ Opmerkingen

- Haal de batterij uit het toestel als u de Voice Tracer voor langere tijd niet gebruikt. Een lekkende batterij kan de Voice Tracer beschadigen.
- Als de Voice Tracer niet goed functioneert, haal dan de batterij eruit en plaats deze opnieuw.
- Schakel het toestel uit voordat u de batterij vervangt. Als u de batterij vervangt terwijl de recorder nog is ingeschakeld, kan het bestand hierdoor beschadigd raken.
- Als de batterij bijna leeg is knippert het batterijlampje.

Batterij opladen

Alleen de meegeleverde LFH9154-batterij van Philips kan in de Voice Tracer worden opgeladen. Als de Voice Tracer is aangesloten op een computer, wordt de heroplaadbare batterij automatisch opgeladen. Het duurt ongeveer 2,5 uur om de batterij volledig op te laden.

ⓘ Opmerkingen

- Laad de batterijen volledig op alvorens deze te gebruiken.
- De computer moet aan staan wanneer de batterij wordt opgeladen.
- Als de USB-poort van de computer niet genoeg stroom levert, moet de oplaadfunctie worden uitgeschakeld (de details hierover vindt u in *Hoofdstuk 8, Instellingen aanpassen op pagina 16*) en moet de batterij worden opgeladen met een externe batterijlader.

In-/uitschakelen

- 1 Om het toestel in te schakelen, drukt u de toets ► ☺ zolang in, tot op het scherm een kort filmpje [] wordt weergegeven.
- 2 Druk voor het uitschakelen in de stopmodus zolang op de toets ► ☺ tot **BYE** wordt afgebeeld.

Toetsblokkering (HOLD-functie)

- 1 Om alle toetsen op het toestel te blokkeren schuift u de **HOLD**-schakelaar naar boven in de Hold-stand.
 - *Op het scherm komt eventjes „On Hold” te staan, waarna het scherm uitgaat.*

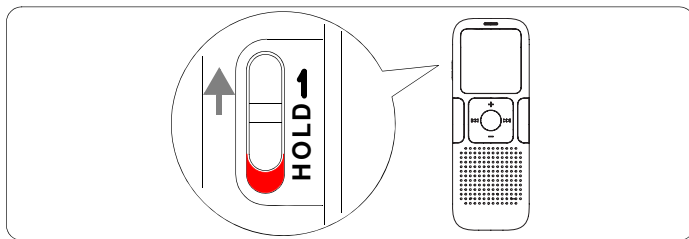

- 2 U heft de toetsblokkering weer op, door de **HOLD**-schakelaar in de Off-positie (naar beneden) te schuiven.

De Voice Tracer met een computer gebruiken

De Voice Tracer biedt als USB-massageheugen ongecompliceerde methoden voor het opslaan, beveiligen en verplaatsen van bestanden. U kunt de Voice Tracer via een USB-aansluiting met een computer verbinden. Er hoeft geen speciale software te worden geïnstalleerd. De Voice Tracer wordt automatisch afgebeeld als een verwijderbaar station.

ⓘ Opmerkingen

- De Voice Tracer niet van de computer ontkoppelen als u bestanden overzet van of naar de computer. Tijdens het overzetten van de gegevens knippert het oranje opname-/afspeellampje ①.

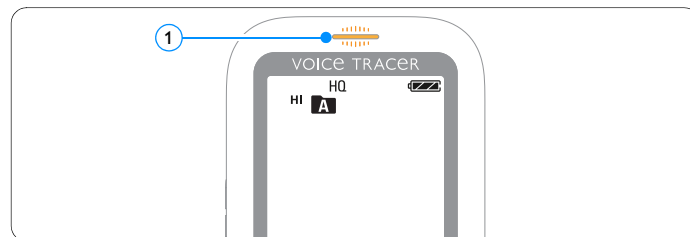

- Formateer het station van de Voice Tracer niet vanaf een computer. De formattering op de Voice Tracer gebruikt het correcte bestandssysteem en maakt automatisch de benodigde mappen aan.

5 Opnemen

Lees eerst de opmerkingen van dit gedeelte als u voor het eerst opnames gaat maken met de Voice Tracer!

Opnemen met de ingebouwde microfoon

- 1 Druk op de toets **INDEX/■**, als de recorder in de stopmodus staat om de gewenste map te kiezen.
- 2 Druk op de toets **●/||** om de opname te starten.
 - *Het rode opname-/afspeellampje brandt.*
 - *Richt de ingebouwde microfoon op de geluidsbron.*
- 3 Druk op de toets **●/||** om te pauzeren.
 - *Het opname-/afspeellampje knippert, en PAUSE knippert op het scherm.*
- 4 Druk opnieuw op de toets **●/||**, om verder te gaan met opnemen.
- 5 Druk op de toets **■/DEL** om de opname te stoppen.

⊖ Opmerkingen

- Leg voor de start van de opname de gewenste spraakactiveringsfunctie en de opnamemodus vast (details hierover vindt u in *Hoofdstuk 8, Instellingen aanpassen op pagina 16*).
- Maak een proefopname, zodat u er zeker van bent dat de instellingen van de Voice Tracer correct zijn.
- Houd **▶ ⊕** bij de opname ingedrukt, zodat de resterende tijd wordt afgebeeld.
- Druk op **▶▶|** tijdens het opnemen om een nieuw bestand te maken.
- Het maximum aantal bestanden in iedere map is 99, dus het totaal aantal bestanden bedraagt 396 (99 bestanden × 4 mappen).
- Wanneer de opnametijd de beschikbare capaciteit overschrijdt of het aantal bestanden 396 heeft bereikt, stopt de opname en verschijnt er „FULL”. Wis een aantal opnames of verplaats ze naar een computer.
- Haal de batterij niet uit het toestel tijdens het opnemen. De recorder werkt hierdoor niet naar behoren.
- Als u van plan bent een lange opname te maken, vervang de batterij dan voor u met het opnemen begint.

Opnemen met een externe microfoon

Als u met een externe microfoon wilt opnemen, sluit u de microfoon aan op de microfoonaansluiting en volgt u dezelfde procedure als bij het gebruik van de ingebouwde microfoon. Als een externe microfoon wordt aangesloten, wordt de geïntegreerde microfoon uitgeschakeld.

Indexmarkeringen toevoegen

Met indexmarkeringen kunt u bepaalde punten in een opname markeren als referentiepunten (om bijvoorbeeld het begin van een nieuw gespreksonderwerp te markeren).

- 1** Druk op de toets **INDEX**/, tijdens het opnemen om een indexmarkering aan te brengen.
 - Het indexnummer wordt gedurende een seconde weergegeven.

Opmerkingen

- Het symbool **INDEX** **1** geeft aan dat een opname indexmarkeringen bevat.

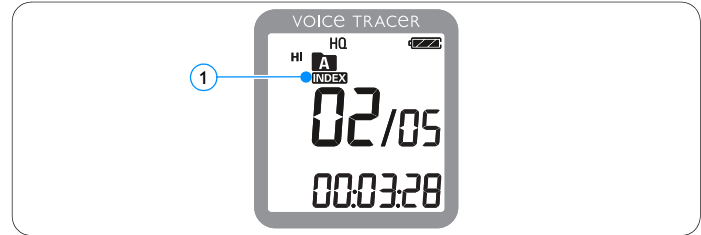

- Per bestand kunnen tot 32 indexmarkeringen ingesteld worden.

6 Weergave

Weergave van een opname

- 1 Druk op de toets **INDEX/■**, als de recorder in de stopmodus staat om de gewenste map te selecteren.
- 2 Druk op de toets **◀◀** of **▶▶**, om het weer te geven bestand te selecteren.
- 3 Druk nog een keer op toets **▶ ⏻**.
 - De weergaveduur wordt op het display afgebeeld en de groene opname-/weergave-indicatie brandt.
- 4 Stel met de toetsen **+** en **-** het volume in.
- 5 Druk op de toets **■/DEL** om de weergave te stoppen.
 - De volledige weergaveduur van het bestand wordt op het display afgebeeld.
- 6 Druk opnieuw op de toets **▶ ⏻**, om de weergave op het vorige punt te vervolgen.

ⓘ Opmerking

Als de hoofdtelefoon op de hoofdtelefoonaansluiting is aangesloten, is de luidspreker uit.

Weergavefuncties

Selecteren van een bestand

- 1 Druk in de stopmodus nog een keer kort op toets **▶▶**, om naar het begin van het volgende bestand te springen.
- 2 Druk in de stopmodus nog een keer kort op toets **◀◀**, om naar het begin van het vorige bestand te springen.

Langzame, snelle, normale weergave

- 1 Houd tijdens de weergave de toets **▶ ⏻** minstens een seconde lang ingedrukt, om tussen normale, langzame **▶▶** en snelle **▶▶▶▶** ① weergave te wisselen.



Zoeken

- 1 Houd de toets **◀◀** of **▶▶** tijdens de weergave ingedrukt om het huidige bestand met hoge snelheid voor- of achteruit te doorzoeken.
- 2 Laat de toets weer los om de weergave met de gekozen snelheid te hervatten.

Snel achteruit en vooruit / vinden van een indexmarkering

- 1 Druk tijdens de weergave op de toets **◀◀** of **▶▶**, om naar het begin van het dan afgebeelde bestand of naar het volgende bestand te gaan. Als het bestand over indexmarkeringen beschikt, begint de weergave op de volgende indexmarkering.

Herhaalde weergave

U kunt de Voice Tracer zo instellen dat bestanden herhaald worden afgespeeld.

Herhalen van een reeks

- 1 Als u een reeks in een bestand wilt herhalen of als een lus wilt vastleggen, moet u op het gekozen startpunt de toets **INDEX/■** indrukken.
 - Op het display knippert het symbool **A-B** ① en het lussymbool **↻** ② verschijnt.
- 2 Druk opnieuw op de toets **INDEX/■** op het geselecteerde eindpunt.
 - De herhaalde reeks begint.
- 3 Druk op de toets **■/DEL**, als u de weergave wilt beëindigen, of druk op de toets **INDEX/■**, om in de normale weergave terug te keren.







Herhalen van een bestand of map



- 4 Houd de toets **INDEX/** tijdens de weergave minstens een seconde lang ingedrukt om tussen de weergavemodi te wisselen (bestand of ordner herhalen). Kies de gewenste weergavemodus:











Symbol	Betekenis
FILE	Een bestand herhalen.
FOLDER	Alle bestanden in een map herhalen.

7 Verwijderen

Bestanden en indexmarkeringen wissen

- 1 Druk op de toets **INDEX**/, als de recorder in de stopmodus staat om de gewenste map te selecteren.
- 2 Houd de toets /**DEL** minstens een seconde lang ingedrukt.
 - *Op het display wordt DELETE afgebeeld.*
- 3 Druk op de toets  of , om een wisoptie te selecteren:

Symbol	Betekenis
	Een individueel bestand wissen.
	Alle bestanden in een map wissen.
	Alle indexmarkeringen in een bestand wissen.

- 4 Druk nog een keer op toets  .
- 5 Druk op de toets  of , om het bestand, de map of het bestand met de indexmarkeringen te selecteren, die moeten/dat moet worden gewist.
- 6 Druk nog een keer op toets  .
- *Er verschijnt NO (nee) op het scherm.*
- 7 Druk op de toets  of , om **YES** (Ja) te selecteren.
- 8 Druk ter bevestiging nog een keer op toets  .

Opmerking





De bestanden worden automatisch opnieuw genummerd.





8 Instellingen aanpassen



U kunt de instellingen van uw Voice Tracer aanpassen bij de opnamesituatie en uw persoonlijke voorkeur.

- 1 Druk voor het openen van het menu op de toets **MENU**, als de Voice Tracer in de stopmodus staat.
 - *Op het scherm wordt MODE weergegeven en de op dat moment ingestelde opnamemodus knippert.*
- 2 Druk op de toets **+** of **-** om in de balk van de instellingspictogrammen naar boven of naar beneden te gaan.
- 3 Druk op de toets **◀◀** of **▶▶**, om de weergegeven instelling te wijzigen. De nieuwe instelling wordt automatisch overgenomen (uitzonderingen: de functies **FORMAT** en **SPLIT** moeten worden bevestigd door eenmaal drukken op de toets **▶** **⊕**).
- 4 U kunt nu meer instellingen wijzigen of met een druk op de toets **MENU** het menu verlaten.

Symbol / Display	Optie	Beschrijving
SLP		Maak uw keuze uit de verschillende opnamemodi: SHQ, HQ, SP, LP en SLP voor langere opnametijden. De details hierover vindt u in <i>Hoofdstuk 11, Technische gegevens op pagina 20</i> .
LP		
SP		
HQ		
SHQ		

Symbol / Display	Optie	Beschrijving
 MIC	HI LO	Stel de opnamegevoeligheid in op de opnameomgeving om achtergrondgeluiden te voorkomen.
 VA	On Off	De spraakgeactiveerde opname is een praktische functie voor het opnemen zonder dat er een toets hoeft te worden ingedrukt. Als de spraakgeactiveerde opname is ingeschakeld, begint de opname zodra u begint te spreken. Als u ophoudt te spreken, onderbreekt de Voice Tracer de opname automatisch na drie seconden en begint deze weer op te nemen zodra u weer begint te spreken.
 CLVOICE	On Off	Dynamische volumeverhoging van zachte passages, om zachte stemmen beter verstaanbaar te maken.
 BEEP	Yes No	De Voice Tracer geeft een piepgeluid bij bediening van de toetsen en bij fouten.

Symbool / Display	Optie	Beschrijving
 AUTOOFF	5 15	De Voice Tracer schakelt zichzelf na 5 of 15 minuten zonder activiteit automatisch uit.
 FORMAT	No Yes	Alle bestanden op de Voice Tracer worden gewist. Kopieer alle belangrijke bestanden naar een pc, voordat u het geheugen van de recorder gaat formatteren. Bevestig uw keuze met de toets ► ⏻
 INFO		Afbeelding van firmwareversie en datum vrijgave. Voorbeeld: 100 06/01/2010
 LIGHT	On Off	Het scherm blijft enkele seconden verlicht, wanneer er een toets wordt ingedrukt.

Symbool / Display	Optie	Beschrijving
 SPLIT	No Yes	Een groot bestand in twee aparte bestanden opdelen, zodat het bestand gemakkelijker kan worden gearchiveerd of verzonden per e-mail. Zo kunt u bovendien een deel van het bestand wissen. Om een bestand op te delen, speelt u het bestand af tot het punt, waarop het moet worden opgedeeld. Dan opent u het menu SPLIT . Bevestig uw keuze met de toets ► ⏻
 DIVIDE	30 60 Off	De functie voor het automatische opdelen, verdeelt opnames automatisch elke 30 of 60 minuten in een nieuw bestand. Hierdoor wordt het gemakkelijker opnames van lange vergaderingen of lezingen terug te vinden, te bewerken en te archiveren.
 CHARGE	On Off	Wanneer het opladen is ingeschakeld, wordt de oplaadbare batterij automatisch opgeladen als de Voice Tracer op een computer wordt aangesloten.

9 Bijwerken van de firmware

Uw Voice Tracer wordt bestuurd door een intern programma, dat „firmware” genoemd wordt. In het kader van het productonderhoud wordt de firmware verder ontwikkeld of worden bestaande fouten gecorrigeerd.

Het is mogelijk dat een nieuwere versie (een „update”) van de firmware is verschenen sinds u de Voice Tracer heeft aangeschaft. In dat geval kunt u de firmware van uw toestel eenvoudig naar de actuele stand bijwerken.

- 1 Sluit de Voice Tracer aan op een computer met behulp van de meegeleverde USB-kabel.
- 2 Download de firmware-update voor uw Voice Tracer-model van www.philips.com naar uw computer.
- 3 Kopieer het nieuwe firmwarebestand in de hoofdmap van de Voice Tracer.
- 4 Haal de kabel van de Voice Tracer uit de computer. De firmware wordt automatisch bijgewerkt.

Opmerkingen

- Voor het automatische bijwerken van de firmware moet het firmwarebestand zich in de hoofdmap te bevinden.
- Na beëindiging van het bijwerken wordt het firmwarebestand automatisch gewist. Vervolgens wordt de Voice Tracer uitgeschakeld.

10 Veel gestelde vragen

De hier beschreven antwoorden op vaak gestelde vragen kunnen u helpen bij het oplossen van eenvoudige problemen met de Voice Tracer. Als het probleem met deze aanwijzingen niet kan worden opgelost, wendt u zich dan tot uw dealer of ga naar onze website:

www.philips.com/support

De Voice Tracer laat zich niet inschakelen.

- De batterij is leeg of is niet correct geplaatst. Vervang de batterij door een nieuwe en let erop dat deze correct in het batterijvak wordt geplaatst.

De Voice Tracer neemt niets op.

- De Voice Tracer staat in de HOLD-modus. Schuif de HOLD-schakelaar in de stand „Off”.
- Het maximale aantal opnamen is bereikt of de opnamecapaciteit is verbruikt. Verwijder een aantal opnames of verplaats ze naar een computer.

Via de luidspreker is niets te horen.

- De hoofdtelefoon is aangesloten. Trek de hoofdtelefoonstekker los.
- Het volume staat op de laagste stand. Stel het volume in zoals u wenst.

De Voice Tracer geeft geen opnamen weer.

- De Voice Tracer staat in de HOLD-modus. Schuif de HOLD-schakelaar in de stand „Off”.
- De batterij is leeg of is niet correct geplaatst. Vervang de batterij door een nieuwe en let erop dat deze correct in het batterijvak wordt geplaatst.
- Er werd nog niets opgenomen. Controleer het aantal opnamen.

De Voice Tracer kan niet stoppen, onderbreken, weergeven of opnemen.

- De Voice Tracer staat in de HOLD-modus. Schuif de HOLD-schakelaar in de stand „Off”.

Via de hoofdtelefoon is niets te horen.

- De hoofdtelefoonstekker is er niet correct ingestoken. Steek de hoofdtelefoonstekker er goed in.
- Het volume staat op de laagste stand. Stel het volume in zoals u wenst.

11 Technische gegevens

Aansluitingen

Hoofdtelefoon	3,5 mm klinkstekker Impedantie: 16 Ω of meer
Microfoon	3,5 mm klinkstekker Impedantie: 2,2 k Ω
USB	High-speed USB 2.0, mini-aansluiting

Display

Type	LCD-segmentenscherm
Beeldscherm diameter	34,5 mm / 1,4 "
Achtergrondverlichting	wit

Geheugen

Ingebouwde geheugencapaciteit	4 GB
Ingebouwd geheugentype	NAND-flash
Wisselmedium (PC)	ja

Opname

Formaat	MPEG1 layer 3 (MP3)
Microfoon	ingebouwde zeer gevoelige low-noise microfoon, mono
Opnamemodi	SHQ, HQ, SP, LP, SLP (MP3/mono)
Bitrate	SHQ: 192 kbit/s HQ: 64 kbit/s SP: 48 kbit/s LP: 32 kbit/s SLP: 8 kbit/s
Opnametijd (ca.)	SLP: 44 dagen LP: 11 dagen SP: 8 dagen HQ: 5,5 dagen SHQ: 2 dagen
Sampling-frequentie	SHQ: 44,1 kHz HQ: 22 kHz SP/LP/SLP: 16 kHz

Luidspreker

Type	ingebouwde dynamische luidspreker
Diameter	23 mm / 0,9 "
Uitgangsvermogen	110 mW
Geluidsverbetering	ClearVoice

Batterijen

Type	AAA/LR03 alkaline-batterijen of Philips AAA NiMH-accu LFH9154
Aantal	1 stuk
Oplaadbaar	ja, via USB-kabel met Philips NiMH-accu LFH9154
Levensduur (max.)	22 (opnamemodus SLP)

Systeemvereisten

Besturingssysteem	Windows 7/Vista/XP/2000, Mac OS X, Linux
Aansluiting	vrije USB-poort

Bedrijfsomgeving

Temperatuur	5° – 45 °C
Relatieve luchtvochtigheid	10% – 90%, niet-condenserend

Afmetingen en gewicht

Breedte × hoogte × diepte	38 × 105 × 16,4 mm / 1,5 × 4,1 × 0,6 "
Gewicht incl. batterij	55 g (0,12 lb)

Digital recorder | Enregistreur numérique | Digitaler Recorder | Цифровой рекордер

Produced by
Philips Austria GmbH,
Speech Processing,
Gutheil-Schoder-Gasse
12, 1102 Vienna, Austria

Imported by/Importé par
Philips Speech Processing
North America,
66 Perimeter Center East,
Atlanta, GA 30346
or/ou 281 Hillmount Road,
Markham, ON L6C 2S3

Εισαγωγέας: Φίλιπς Ελλάς
Α.Ε.Β.Ε., 25ης Μαρτίου 15,
177 78 Ταύρος
Χώρα προέλευσης: Κορέα
Importator: Philips Romania SRL,
Str. Fabrica de Glucoza Nr. 17,
Bucuresti - 020331

Forgalmazó: Philips
Magyarország Kft., Fehérvári
út 84/a, 1119 Budapest
Szármarzási ország: Korea
Dystrybutor: Philips Polska Sp.
z o.o., Al. Jerozolimskie 195B,
02-222 Warszawa

Цифровой диктофон
Philips Произведено под
контролем:
Philips Austria GmbH,
Speech Processing,
Гутхайл-Шодер-Гассе
12, 1102 Вена, Австрия

Импортер: ООО
«Филипс», Российская
Федерация, 119048 г.
Москва, ул. Усачева,
д. 35А. Товар не
подлежит обязательной
сертификации.

Dovozce:
Philips Česká republika s.r.o.,
Safránkova 1, 155 00 Praha 5
Dovozca:
Philips Slovakia s.r.o.,
Plynárenská 7/B,
821 09 Bratislava

Made in Korea • Fabriqué en Corée • Hergestellt in Korea • Сделано в Корее

Register your product and get support at

www.philips.com/welcome



1 GB/Go = 1 000 000 000 bytes/octets, available storage capacity will be less | la capacité de stockage disponible sera inférieure | der tatsächlich verfügbare Speicherplatz ist geringer
© 2011 Koninklijke Philips Electronics N.V. All rights reserved. Trademarks are the property of Koninklijke Philips Electronics N.V. or their respective owners.



Wijziging van de specificaties zonder aankondiging voorbehouden.

Handelsmerken zijn eigendom van Royal Philips Electronics of van de betreffende eigenaars.

© 2011 Royal Philips Electronics. Alle rechten voorbehouden.

Document versie 3.0, 2011-02-01