

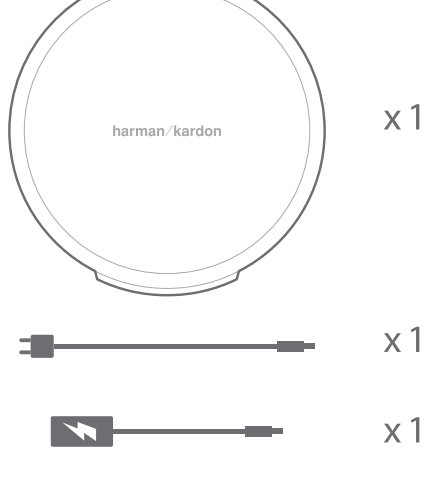

# OMNI 10

## What's in the box

## Quick Start Guide Guide de démarrage rapide



## Buttons

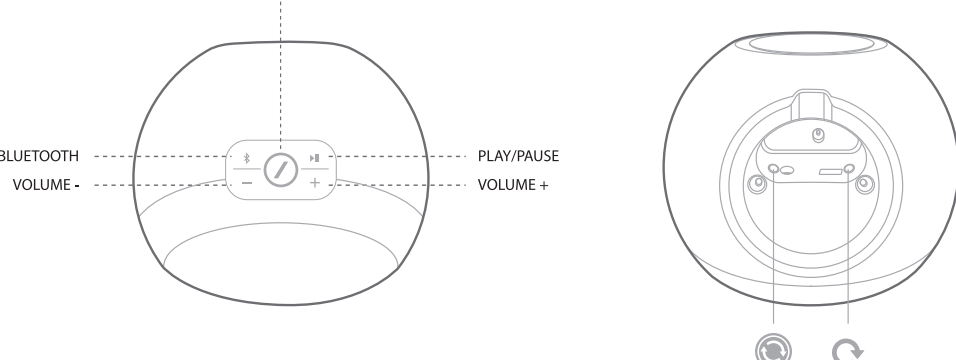

## Connections

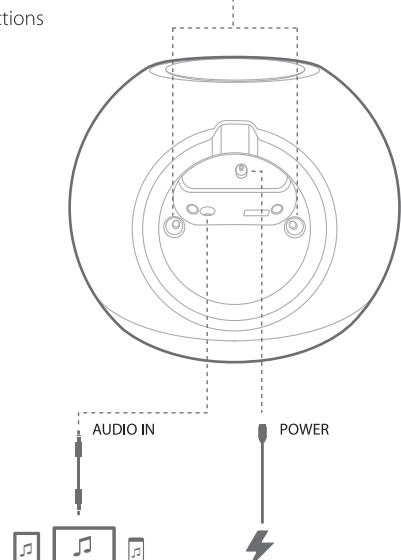

**Stand mount screw holes**  
 Trous de vis de montage du pied  
 Orificios para los tornillos del soporte de montaje  
 Buracos dos parafusos de montagem do suporte  
 Löcher für die Befestigungsschrauben  
 Fori per le viti di montaggio del supporto  
 Schroefgaten montagestand  
 Skruvhull for veggstativ  
 Telineen ruuviikiinnityksen reiät  
 Отверстия для винтов для монтажа стойки  
 Skruvhål för montering på stativ  
 Skruvhuller til montering af holder  
 スタンド取り付け用ねじ穴  
 스탠드 장착 나사 구멍  
 坐地安裝螺絲孔  
 立式安裝螺孔  
 Lubang sekrup pemasangan berdiri

## App

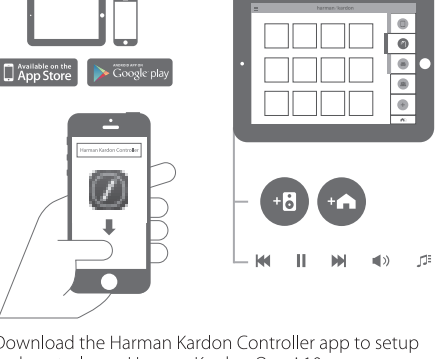

Laden Sie die Harman Kardon Controller-App herunter, um Ihren Harman Kardon Omni 10 konfigurieren und bedienen zu können. Scarica l'app Harman Kardon Controller per impostare e controllare il tuo Harman Kardon Omni 10. Download de Harman Kardon Controller app om uw Harman Kardon Omni 1.0 te installeren en te bedienen. Last ned Harman Kardon Kontroll-appen for å sette opp og kontrollere Harman Kardon Omni 10. Lataa Harman Kardon Controller-sovellus, jotta voit määrittää Harman Kardon Omni 10 -laitteen asetukset ja hallita sitä. Загрузите приложение Harman Kardon Controller, чтобы настроить свой продукт Harman Kardon Omni 10 и управлять им. Hämta appen Harman Kardon Controller för att ställa in och styra din Harman Kardon Omni 10. Hent applikationen Harman Kardon Controller, så du kan konfigurere og styre din Harman Kardon Omni 10. Harman Kardon Controller (ハーモーカード・コントローラー)アプリをダウンロードしてセットアップし、お持ちのHarman Kardon Omni 10 (ハーモーカード・オムニ10)をコントロールしてください。Harman Kardon Controller 앱을 다운로드하여 Harman Kardon Omni 10 을 설정하고 제어합니다. 下載 Harman Kardon Controller 應用程式以設置和控制您的 Harman Kardon Omni 10。Unduh aplikasi Harman Kardon Controller untuk persiapan dan mengontrol Harman Kardon Omni 10 Anda.

## WPS (Wi-Fi Protected Setup)

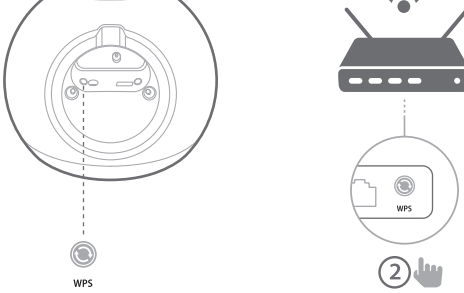

Status	LED
Connecting	
Connected	

## Wi-Fi streaming via Harman Kardon Controller app

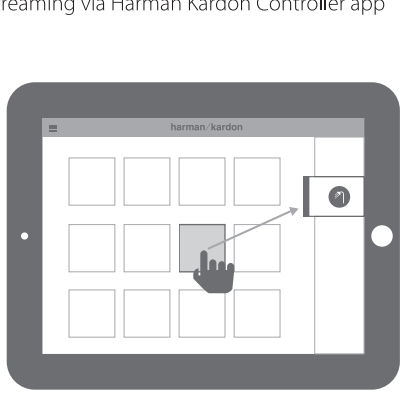

Status	LED
Wi-Fi connected	
Wi-Fi streaming	

## Bluetooth®

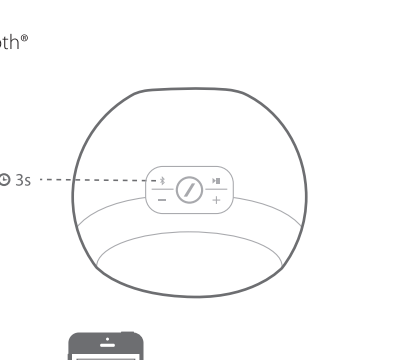

Status	LED
Pairing mode	
Connected	
Streaming	

## AUX input source

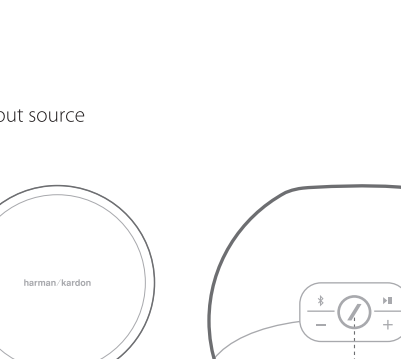

Status	LED
Aux active	
System idle	
Auto standby (15 minutes)	

## Multi-room music streaming

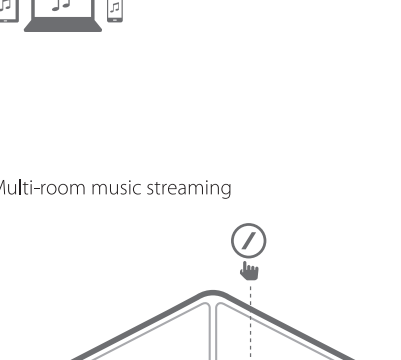

Status	LED
Wi-Fi streaming	

## Party Mode

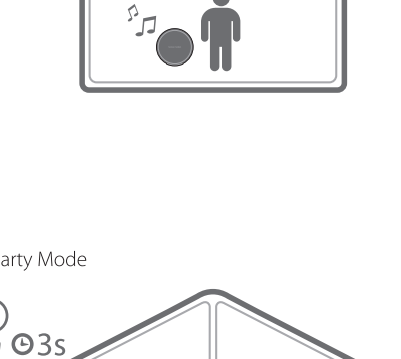

Current Source	LED
Bluetooth®	3s →  3s →
AUX	3s →  3s →
Wi-Fi Streaming	3s →  3s →

## Full owner’s manual

Mode d'emploi complet

Manual del propietario

Manual do usuário completo

Bedienungsanleitung

Manuale di istruzioni completo

Vollledning handleiding

Fullstendig brukerveiledning

Täydellinen ohjekirja

Полное руководство пользователя

Komplett bruksanvisning

Komplet betjeningsvejledning

正式な所有者用のマニュアル

사용자 설명서 전문

完整的用戶手冊

完整的擁有者手冊

Panduan pengguna keseluruhan

### EN

- Model Name:** HK OMNI 10
- Transducers:** 1 x 90mm woofer, 1 x 35mm tweeter
- Rated power:** 1 x 25W for woofer; 1 x 25W for tweeter
- Frequency response:** 52~20kHz -6dB
- Signal-to-noise ratio:** >80dB
- Input connections:** Bluetooth®, Aux-in, Wi-Fi
- Dimensions (W x D x H):** 181mm x 159mm x 166mm
- Weight:** 1340g
- Power supply:** 19VDC, 3,0A
- Bluetooth® transmitter frequency range:** 2402 – 2480MHz
- Bluetooth® transmitter power:** <4dBm
- Bluetooth® transmitter modulation:** GFSK, π/4 DQPSK, 8DPSK
- 2.4G Wi-Fi transmitter frequency range:** 2412 – 2472MHz (2.4GHz ISM Band, USA 11 Channels, Europe and others 13 Channels)
- 2.4G Wi-Fi transmitter power:** <20dBm (EIRP)
- 2.4G Wi-Fi modulation:** OFDM, DSSS, DBPSK, DQPSK, CCK, 16QAM, 64QAM
- 2.4G Wi-Fi network compatibility:** IEEE 802.11b/g/n

### ES

- Nombre del modelo: HK OMNI 10
- Transductores: 1 woofer x 90 mm, 1 altavoz de agudos x 35 mm
- Potencia de entrada nominal: 1 woofer x 25 W; 1 altavoz de agudos x 25 W
- Intervalo de frecuencias: 52 ~ 20 kHz -6 dB
- Relación señal-ruido: >80 dB
- Conexiones de entrada: Bluetooth®, Aux-in, Wi-Fi
- Dimensiones (Ancho x Alto x Profundidad): 181 mm x 159 mm x 166 mm
- Peso: 1.340g
- Alimentación: 19VDC, 3,0A
- Alcance de frecuencia del transmisor Bluetooth®: 2402 – 2480 MHz
- Potencia del transmisor Bluetooth®: < 4 dBm
- Modulación del transmisor Bluetooth®: GFSK, π/4 DQPSK, 8DPSK
- Intervalo de frecuencias del transmisor Wi-Fi 2.4G: 2412 – 2472 MHz (Banda ISM 2,4 GHz, 11 canales en USA, 13 canales en Europa y otros)
- Potencia del transmisor Wi-Fi 2.4G: <20 dBm (EIRP)
- Modulación Wi-Fi 2.4G: OFDM, DSSS, DBPSK, DQPSK, CCK, 16QAM, 64QAM
- Compatibilidad de red Wi-Fi 2.4G: IEEE 802.11b/g/n

### DE

- Modellbezeichnung: HK OMNI 10
- Signalumwandler: 1 x 90mm Tieftöner, 1 x 35mm Hochtöner
- Nennleistung: 1 x 25W für den Tieftöner, 1 x 25W für den Hochtöner
- Frequenzbereich: 52~20kHz -6dB
- Rauschabstand: >80dB
- Eingangsverbindungen: Bluetooth®, Aux-in, WLAN
- Abmessungen (B x T x H): 181mm x 159mm x 166mm
- Gewicht: 1340g
- Energieversorgung: 19 VDC, 3,0A
- Frequenzbereich für die Bluetooth®-Übertragung: 2402 – 2480MHz
- Bluetooth®-Übertragungsleistung: <4 dBm
- Bluetooth®-Übertragungsmodulation: GFSK, π/4 DQPSK, 8DPSK
- 2.4G WLAN-Übertragungsfrequenzbereich: 2412 – 2472MHz (2,4GHz ISM-Band, USA 11 Kanäle, Europa und andere Länder 13 Kanäle)
- 2,4 G WLAN-Übertragungsleistung: <20dBm (EIRP)
- 2.4G WLAN-Modulation: OFDM, DSSS, DBPSK, DQPSK, CCK, 16QAM, 64QAM
- 2.4G WLAN-Netzwerkkompatibilität: IEEE 802.11b/g/n

### NL

- Modelnaam: HK OMNI 10
- Transducers: 1 x 90mm woofer, 1 x 35mm tweeter
- Nominaal vermogen: 1 x 25W voor woofer; 1 x 25W voor tweeter
- Frequentiebereik: 52~20kHz -6dB
- Signaal-ruis-verhouding: >80dB
- Ingangen: Bluetooth®, Aux-in, Wi-Fi
- Afmetingen (B x D x H): 181mm x 159mm x 166mm
- Gewicht: 1.340g
- Voeding: 19VDC, 3,0A
- Bluetooth® zendfrequentiebereik: 2402 – 2480MHz
- Bluetooth® zendvermogen: <4dBm
- Bluetooth® zendermodulatie: GFSK, π/4 DQPSK, 8DPSK
- 2.4G Wi-Fi zendfrequentiebereik: 2412 – 2472MHz (2.4GHz ISM Band, USA 11 kanalen, Europa en andere 13 kanalen)
- 2.4 G Wi-Fi zendvermogen: <20dBm (EIRP)
- 2.4 G Wi-Fi modulatie: OFDM, DSSS, DBPSK, DQPSK, CCK, 16QAM, 64QAM
- 2.4G Wi-Fi netwerk compatibiliteit: IEEE 802.11b/g/n

### FI

- Mallin nimi: HK OMNI 10
- Muuntimet: 1 x 90 mm:n alibassokaiutin, 1 x 35 mm:n diskanttikaiutin
- Nimellisottohto: 1 x 25 W alibassokaiuttimelle; 1 x 25 W diskanttikaiuttimelle
- Taajuusvaste: 52~20 kHz -6 dB
- Signaali-kohina-suhde: >80 dB
- Tuloliitännät: Bluetooth®, Aux-tulo, Wi-Fi
- Mitat (L x K x H): 181 mm x 159 mm x 166 mm
- Paino: 1 340 g
- Virransyöttö: 19 VDC, 3,0 A
- Bluetooth®-lähettimen taajuusalue: 2402 – 2480 MHz
- Bluetooth®-lähettimen teho: < 4 dBm
- Bluetooth®-lähettimen modulaatio: GFSK, π/4 DQPSK, 8 DPSK
- 2,4 G Wi-Fi-lähettimen taajuusalue: 2412 – 2472 MHz (2,4 GHz ISM-kaista, Yhdysvallat 11 kanavaa, Euroorpa ja muut 13 kanavaa)
- 2,4 G Wi-Fi-lähettimen teho: < 20 dBm (EIRP)
- 2,4 G Wi-Fi-modulaatio: OFDM, DSSS, DBPSK, DQPSK, CCK, 16QAM, 64QAM
- 2,4 G Wi-Fi-verkon yhteensopivuus: IEEE 802.11b/g/n

### SV

- Modellnamn: HK OMNI 10
- Högtalarelement: 1 x 90 mm woofer, 1 x 35 mm diskant
- Klassad effekt: 1 x 25 W för woofer; 1 x 25 W för diskant
- Frekvensomfång: 52 Hz~20 kHz -6 dB
- Signal-brus-förhållande: >80 dB
- Ingångar: Bluetooth®, Aux-in, Wi-Fi
- Dimensioner (B x D x H): 181 x 159 x 166 mm
- Vikt: 1 340 g
- Strömförsörjning: 19 V DC, 3,0 A
- Bluetooth®-sändarens frekvensomfång: 2 402 – 2 480 GHz
- Bluetooth®-sändarens effekt: < 4 dBm
- Bluetooth®-sändarens modulering: GFSK, π/4 DQPSK, 8DPSK
- 2,4 G Wi-Fi-sändarens frekvensomfång: 2 412 MHz~2 472 MHz (2,4 GHz ISM-band, USA 11-kanaler, Europa 13-kanaler)
- 2,4 G Wi-Fi-sändarens effekt: < 20 dBm (EIRP)
- 2,4 G Wi-Fi-modulering: OFDM, DSSS, DBPSK, DQPSK, CCK, 16QAM, 64QAM
- 2,4 G Wi-Fi nätverkskompatibilitet: IEEE 802.11b/g/n

### JP

- モデル名:HK OMNI 10
- トランスデューサー:1 x 90mmウーファー、1 x 35mmツイーター
- 定格出力:ウーファー 1 x 25W、ツイーター用 1 x 25W
- 周波数特性:52~20kHz -6dB
- S/N比:80dB以下
- 入力接続:Bluetooth®、Aux端子、Wi-Fi
- 寸法(幅×奥行×高さ):181mm x 159mm x 166mm
- 重量:1340g
- 電源:直流19V、3.0A
- Bluetooth®対応トランスミッター周波数帯域:2402~2480MHz
- Bluetooth®対応トランスミッター出力:4dBm以上
- Bluetooth®対応トランスミッター変調:GFSK、π/4 DQPSK、8DPSK
- 2.4G WiFiトランスミッター周波数帯域:2412~2472MHz (2.4GHz ISMバンド、USA 11チャンネル、Europeとその他の地域 13チャンネル)
- 2.4G WiFiトランスミッター出力:20dBm(EIRP)以上
- 2.4G WiFi変調:OFDM、DSSS、DBPSK、DQPSK、CCK、16QAM、64QAM
- 2.4G WiFiネットワークへの互換性:IEEE 802.11b/g/n

### CHS

- 型号名称：HK OMNI 10
- 换能器：1 个 90mm 低音扬声器，1 个 35mm 高音扬声器
- 额定功率：低音扬声器，1 个，25W；高音扬声器，1 个，25W
- 频率响应：52~20kHz -6dB
- 信噪比：>80dB
- 输入连接：Bluetooth®、辅助输入、Wi-Fi
- 尺寸（宽 x 长 x 高）：181mm x 159mm x 166mm
- 重量：1340g
- 电源：19VDC，3.0A
- Bluetooth® 发射器频率范围：2402 – 2480MHz
- Bluetooth® 发射器功率：<4dBm
- Bluetooth® 发射器调制：GFSK, π/4 DQPSK, 8DPSK
- 2.4G Wi-Fi 发射器频率范围：2412 – 2472MHz（2.4GHz ISM 频带，美国 11 个频道，欧洲和其他国家/地区 13 个频道）
- 2.4G Wi-Fi 发射器功率：<20dBm (EIRP)
- 2.4G Wi-Fi 调制：OFDM, DSSS, DBPSK, DQPSK, CCK, 16QAM, 64QAM
- 2.4G Wi-Fi 网络兼容性：IEEE 802.11b/g/n

### ID

- Nama Model: HK OMNI 10
- Transduser: 1 x 90mm woofer, 1 x 35mm tweeter
- Nilai daya: 1 x 25W untuk woofer; 1 x 25W untuk tweeter
- Respons frekuensi: 52~20kHz -6dB
- Rasio sinyal-ke-bunyi: >80dB
- Input koneksi: Bluetooth®, Aux-in, Wi-Fi
- Dimensi (W x D x H): 181mm x 159mm x 166mm
- Berat: 1340g
- Catu daya: 19VDC, 3,0A
- Rentang frekuensi pemancar Bluetooth®: 2402 – 2480MHz
- Daya pemancar Bluetooth®: <4dBm
- Modulasi pemancar Bluetooth®: GFSK, π/4 DQPSK, 8DPSK
- Rentang frekuensi pemancar 2.4G Wi-Fi: 2412 – 2472MHz (2.4GHz ISM Band, USA 11 Kanal, Eropa and 13 Kanal lain)
- Daya pemancar 2.4G Wi-Fi: <20dBm (EIRP)
- Modulasi 2.4G Wi-Fi: OFDM, DSSS, DBPSK, DQPSK, CCK, 16QAM, 64QAM
- Kompatibilitas jaringan 2.4G Wi-Fi: IEEE 802.11b/g/n

## Bluetooth®

The Bluetooth® word mark and logos are registered trademarks of Bluetooth SIG, Inc. and any use of such marks by HARMAN International Industries, Incorporated is under license. Other trademarks and trade names are those of their respective owners.

## BLACKFIRE RESEARCH

This Mark Certifies that this product is compliant with the BLACKFIRE ALLIANCE Standard. Please refer to WWW.BLACKFIREALLIANCE.COM for more information. BLACKFIRE RESEARCH™ is a Registered Trademark (No. 3,898,359) of BLACKFIRE RESEARCH CORP. All rights reserved.

## WiFi®

The Wi-Fi CERTIFIED Logo is a certification mark of the Wi-Fi Alliance.

## Wi-Fi Protected Setup

The Wi-Fi Protected Setup Identifier Mark is a mark of the Wi-Fi Alliance.

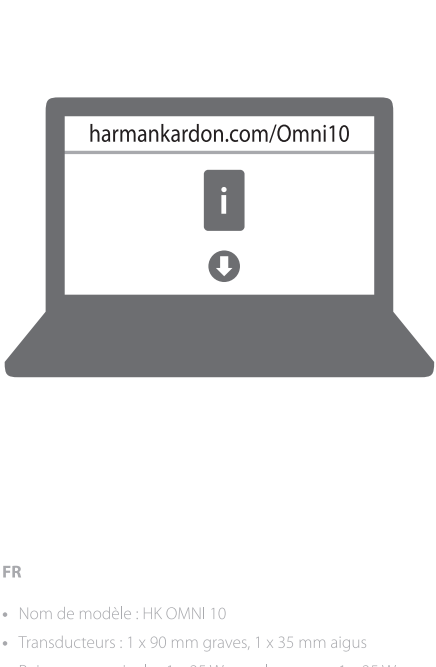

### FR

- Nom de modèle : HK OMNI 10
- Transducteurs : 1 x 90 mm graves, 1 x 35 mm aigus
- Puissance nominale : 1 x 25 W pour les graves, 1 x 25 W pour les aigus
- Réponse en fréquence : 52~20 kHz -6 dB
- Rapport signal sur bruit : > 80 dB
- Connexions d'entrée : Bluetooth®, Aux-in, Wi-Fi
- Dimensions (L x P x H) : 181 mm x 159 mm x 166 mm
- Poids : 1 340 g
- Alimentation : 19 VCC, 3,0 A
- Plage de fréquences de l'émetteur Bluetooth® : 2 402 – 2 480 MHz
- Puissance de l'émetteur Bluetooth® : < 4 dBm
- Modulation de l'émetteur Bluetooth® : GFSK π/4 DQPSK 8DPSK
- Plage de fréquences de l'émetteur 2.4G Wi-Fi : 2 412 MHz ~ 2 472 MHz (bande ISM 2,4 GHz, USA 11 canaux, Europe 13 canaux)
- Puissance de l'émetteur 2.4G Wi-Fi : < 20 dBm (EIRP)
- Modulation 2.4G Wi-Fi : OFDM, DSSS, DBPSK, DQPSK, CCK, 16QAM, 64QAM
- Compatibilité réseau 2.4G Wi-Fi : IEEE 802.11b/g/n

### PT

- Nome do modelo: HK OMNI 10
- Transdutores: 1 woofer de 90 mm e 1 tweeter de 35 mm
- Potência nominal: 1 x 25 W para o woofer e 1 x 25 W para o tweeter
- Resposta de frequência: 52~20 kHz -6 dB
- Razão sinal-ruído: >80 dB
- Conexões de entrada: Bluetooth®, Aux-in, Wi-Fi
- Dimensões (L x P x A): 181 mm x 159 mm x 166 mm
- Peso: 1340 g
- Fonte de alimentação: 19 VDC, 3,0 A
- Intervalo de frequência de transmissão Bluetooth®: 2402 – 2480 MHz
- Potência de transmissão Bluetooth®: <4 dBm
- Modulação da transmissão Bluetooth®: GFSK, π/4 DQPSK, 8DPSK
- Intervalo de frequência do transmissor Wi-Fi 2,4 G: 2412 – 2472 MHz (banda ISM 2,4 GHz, 11 canais padrão EUA, Europa e outros 13 canais)
- Potência do transmissor Wi-Fi 2,4 G: <20 dBm (EIRP)
- Modulação Wi-Fi 2,4 G: OFDM, DSSS, DBPSK, DQPSK, CCK, 16QAM, 64QAM
- Compatibilidade de rede Wi-Fi 2,4 G: IEEE 802.11b/g/n

### IT

- Nome Modello: HK OMNI 10
- Trasduttori: 1 x 90mm woofer, 1 x 35mm tweeter
- Potenza nominale: 1 x 25W woofer; 1 x 25W tweeter
- Risposta in frequenza: 52~20kHz -6dB
- Rapporto segnale-rumore: >80dB
- Connessioni in ingresso: Bluetooth®, Aux-in, Wi-Fi
- Dimensioni (L x P x A): 181mm x 159mm x 166mm
- Peso: 1340g
- Alimentazione: 19VDC, 3,0A
- Gamma di frequenza trasmettitore Bluetooth®: 2402 – 2480MHz
- Potenza trasmettitore Bluetooth®: <4dBm
- Modulazione trasmettitore Bluetooth®: GFSK, π/4 DQPSK, 8DPSK
- Gamma di frequenza trasmettitore Wi-Fi 2.4G: 2412 – 2472MHz (Banda 2.4GHz ISM, USA 11 Canali, Europa ed altri 13 Canali)
- Potenza trasmettitore Wi-Fi 2.4G: <20dBm (EIRP)
- Modulazione Wi-Fi 2.4G: OFDM, DSSS, DBPSK, DQPSK, CCK, 16QAM, 64QAM
- Compatibilità network Wi-Fi 2.4G: IEEE 802.11b/g/n

### NO

- Modellnavn: HK OMNI 10
- Signalomformere: 1 x 90 mm woofer, 1 x 35 mm tweeter
- Nominell effekt: 1 x 25 W for woofer; 1 x 25 W for tweeter
- Frekvensrespons: 52~20 kHz -6 dB
- Signal-til-hyd-ratio: >80 dB
- Innganger: Bluetooth®, Aux-in, Wi-Fi
- Dimensjoner (L x B x H): 181mm x 159mm x 166mm
- Vekt: 1,340g
- Strømforsyning: 19 VDC, 3,0A
- Frekvensområde for Bluetooth®-sender: 2402 – 2480 MHz
- Strøm for Bluetooth®-sender: <4 dBm
- Modulasjon for Bluetooth®-sender: GFSK, π/4 DQPSK, 8DPSK
- 2.4G WiFi-frekvensområde for sender: 2412 – 2472 MHz (2,4 GHz ISM-bånd, USA 11 kanaler, Europa og andre 13 kanaler)
- Strøm for 2,4 G Wi-Fi-sender: <20 dBm (EIRP)
- 2,4 G Wi-Fi-modulasjon: OFDM, DSSS, DBPSK, DQPSK, CCK, 16QAM, 64QAM
- 2,4 G Wi-Fi-nettverkskompatibilitet: IEEE 802.11 b/g/n

### RU

- Название модели: HK OMNI 10
- Преобразователи: 1 низкочастотный динамик 90 мм, 1 высокочастотный динамик 35 мм
- Номинальная мощность: 1 x 25 Вт для низкочастотного динамика; 1 x 25 Вт для высокочастотного динамика
- Частотная характеристика: 52~20 КГц -6 дБ
- Отношение «сигнал-шум»: >80 дБ
- Входные соединения: Bluetooth®, Aux-in, Wi-Fi
- Габариты (Д x Ш x В): 181 мм x 159 мм x 166 мм
- Вес: 1340 г
- Источник питания: 19 В постоянного тока, 3,0А
- Частотный диапазон передатчика Bluetooth®: 2402 – 2480 МГц
- Мощность передатчика Bluetooth®: макс. 4 дБ/мВт
- Модуляция передатчика Bluetooth®: гаусс. част. modul., π/4 относ. квадрат. фаз. modul., относ. восьмер. фаз. modul.
- Частотный диапазон передатчика 2.4G Wi-Fi: 2412 – 2472 МГц (2,4 ГГц диапазона ISM, США 11 каналов, Европа и другие страны 13 каналов)
- Мощность передатчика 2.4G Wi-Fi: <20 дБ/мВт (EIRP)
- Модуляция 2.4G Wi-Fi: OFDM, DSSS, DBPSK, DQPSK, CCK, 16QAM, 64QAM
- Сетевой стандарт 2.4G Wi-Fi: IEEE 802.11b/g/n

### DA

- Modellnavn: HK OMNI 10
- Transducere: 1 x 90 mm woofer, 1 x 35 mm tweeter
- Nominel effekt: 1 x 25 W for woofer; 1 x 25 W for tweeter
- Frekvensområde: 52 – 20 kHz -6 dB
- Signal til støj-forhold: >80 dB
- Indgangstilslutninger: Bluetooth®, Aux-indgang, Wi-Fi
- Mål (B x D x H): 181 mm x 159mm x 166mm
- Vægt: 1,340g
- Strømforsyning: 19 V DC, 3,0A
- Frekvensområde for Bluetooth®-sender: 2402 – 2480 MHz
- Bluetooth®-sendereffekt: <4 dBm
- Bluetooth®-sendemodulation: GFSK, π/4 DQPSK, 8DPSK
- Frekvensområde for 2,4 G Wi-Fi-sender: 2.412 – 2.472 MHz (2,4 GHz ISM-bånd, USA 11 kanaler, Europa og andre lande: 13 kanaler)
- 2,4 G Wi-Fi-sendereffekt: <20 dBm (EIRP)
- 2,4 G Wi-Fi-modulation: OFDM, DSSS, DBPSK, DQPSK, CCK, 16QAM, 64QAM
- 2,4 G Wi-Fi-netværkskompatibilitet: IEEE 802.11b/g/n

### KO

- 모델명:HK OMNI 10
- 변환력:1 x 90mm 우퍼, 1 x 35mm 트위터
- 정격 출력: 우퍼용 1 x 25W, 트위터용 1 x 25W
- 주파수 응답: 52~20kHz -6dB
- 신호 대 잡음비: >80dB
- 입력 연결: 블루투스®, 보조 입력, Wi-Fi
- 치수(너비 x 깊이 x 높이): 181mm x 159mm x 166mm
- 중량: 1340g
- 전원 공급 장치: 19VDC, 3.0A
- 블루투스® 송신기 주파수 범위: 2402 ~ 2480MHz
- 블루투스® 송신기 출력: <4dBm
- 블루투스® 송신기 변조: GFSK, π/4 DQPSK, 8DPSK
- 2.4G Wi-Fi 송신기 주파수 범위: 2412 ~ 2472MHz (2.4GHz ISM 밴드, 미국 11 채널, 유럽 및 기타 지역 13 채널)
- 2.4G Wi-Fi 송신기 출력: <20dBm(EIRP)
- 2.4G Wi-Fi 변조: OFDM, DSSS, DBPSK, DQPSK, CCK, 16QAM, 64QAM
- 2.4G Wi-Fi 네트워크 호환성: IEEE 802.11b/g/n

### CHT

- 型號名稱：HK OMNI 10
- 轉換器：1 x 90mm 低音喇叭，1 x 35mm 高音喇叭
- 額定功率：低音喇叭，1 x 25W；高音喇叭，1 x 25W
- 頻率回應：52~20kHz -6dB
- 雜訊比：>80dB
- 輸入連接：Bluetooth®、Aux 輸入、Wi-Fi
- 尺寸（寬 x 深 x 高）：181mm x 159mm x 166mm
- 重量：1340 克
- 電源：19VDC，3.0A
- Bluetooth® 發射器頻率範圍：2402 – 2480MHz
- Bluetooth® 發射機功率：<4dBm
- Bluetooth® 發射機調變：GFSK、π/4 DQPSK、8DPSK
- 2.4G Wi-Fi 發射機頻率範圍：2412 – 2472MHz（2.4GHz ISM 頻帶、美國 11 個頻道、歐洲和其他 13 個頻道）
- 2.4G Wi-Fi 發射機功率：<20dBm (EIRP)
- 2.4G Wi-Fi 調變：OFDM、DSSS、DBPSK、DQPSK、CCK、16QAM、64QAM
- 2.4G Wi-Fi 網路相容性：IEEE 802.11b/g/n

### HT

- 型號名稱：HK OMNI 10
- 轉換器：1 x 90mm 低音喇叭，1 x 35mm 高音喇叭
- 額定功率：低音喇叭，1 x 25W；高音喇叭，1 x 25W
- 頻率回應：52~20kHz -6dB
- 雜訊比：>80dB
- 輸入連接：Bluetooth®、Aux 輸入、Wi-Fi
- 尺寸（寬 x 深 x 高）：181mm x 159mm x 166mm
- 重量：1340 克
- 電源：19VDC，3.0A
- Bluetooth® 發射器頻率範圍：2402 – 2480MHz
- Bluetooth® 發射機功率：<4dBm
- Bluetooth® 發射機調變：GFSK、π/4 DQPSK、8DPSK
- 2.4G Wi-Fi 發射機頻率範圍：2412 – 2472MHz（2.4GHz ISM 頻帶、美國 11 個頻道、歐洲和其他 13 個頻道）
- 2.4G Wi-Fi 發射機功率：<20dBm (EIRP)
- 2.4G Wi-Fi 調變：OFDM、DSSS、DBPSK、DQPSK、CCK、16QAM、64QAM
- 2.4G Wi-Fi 網路相容性：IEEE 802.11b/g/n

Торговая марка: harman/kardon
Назначение товара: АКТИВНАЯ АКУСТИЧЕСКАЯ СИСТЕМА
Изготовитель: ХАРМАН ИНТЕРНЕШЛ ИНДАСТРИЗ ИНКОРПОРЕЙТЕД, США, 06901
КОННЕКТИКУТ, г.СТЭМФОРД, АТЛАНТИК СТРИТ 400, ОФИС 1500

Страна происхождения: Китай
Импортер в Россию: ООО "ХАРМАН РУС СиАйЭс",РОССИЯ, 123317, МОСКВА, ПРЕСНЕНСКАЯ НАБ, Д.10 1 год

Гарантийный период:
Информация о сервисных центрах: www.harman.com/ru тел. +7-800-700-0467
Срок службы: 5 лет
Срок хранения: не ограничен
Условия хранения:
Климатические при нормальных значениях климатических факторов внешней среды