

Gebruiks-
aanwijzing

Brugs-
anvisning

Luchtafvoer-
droger

Aftrækstørre-
tumbler

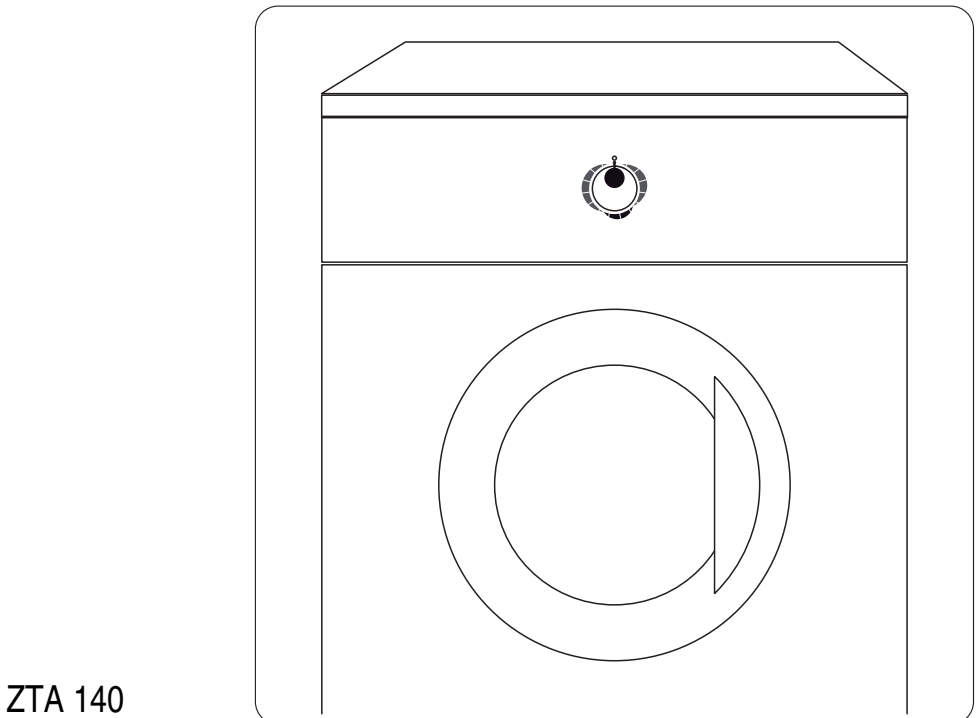

ZTA 140

Inhoud

Belangrijke veiligheidsinformatie	2	Reiniging en onderhoud	9
Productbeschrijving	4	Wat te doen als... ..	9
Bedieningspaneel	5	Machine-instellingen	10
Voordat u de droger in gebruik neemt	5	Technische gegevens	11
Wasgoed sorteren en voorbereiden	5	Installatie	11
Programmatabel	6	Milieu	14
Dagelijks gebruik	7	Onderhoud	14

Wijzigingen voorbehouden

Belangrijke veiligheidsinformatie

Belangrijk! In het belang van uw veiligheid en om een correct gebruik te kunnen waarborgen is het van belang dat u, alvorens het apparaat te installeren en in gebruik te nemen, deze gebruiksaanwijzing, inclusief de tips en waarschuwingen, grondig doorleest. Om onnodige vergissingen en ongevallen te voorkomen is het belangrijk ervoor te zorgen dat alle mensen die het apparaat gebruiken, volledig bekend zijn met de werking ervan en de veiligheidsvoorzieningen. Bewaar deze instructies en zorg ervoor dat ze bij het apparaat blijven als het wordt verplaatst of verkocht, zodat iedereen die het apparaat gedurende zijn gehele levensduur gebruikt naar behoren is geïnformeerd over het gebruik en de veiligheid van het apparaat.

Algemene veiligheid

- Het is gevaarlijk om de specificaties te wijzigen of om te proberen op enigerlei wijze veranderingen aan te brengen aan dit apparaat.
- Dit apparaat is niet bedoeld voor gebruik door personen (met inbegrip van kinderen) met beperkte lichamelijke of verstandelijke vermogens of een gebrek aan ervaring en kennis, tenzij dit onder toezicht gebeurt van een voor hun veiligheid verantwoordelijke persoon of tenzij zij van een dergelijke persoon instructie hebben ontvangen over het gebruik van het apparaat.
- Zorg ervoor dat kleine huisdieren niet in de trommel klimmen. Controleer om dit te voorkomen de trommel vóór gebruik.
- Voorwerpen als munten, veiligheidsspelden, spijkers, schroeven, stenen of andere harde, scherpe materialen kunnen grote schade aan het apparaat

toebrengen en mogen niet in het apparaat terecht komen.

- Om brandgevaar te voorkomen door te lang drogen, dient het apparaat niet gebruikt te worden om de volgende voorwerpen te drogen: Kussens, gewatteerde dekens en dergelijke (deze artikelen zorgen voor ophoping van hitte).
- Artikelen van schuimrubber (latexschuim), douche-mutsjes, waterdichte kleding, artikelen met een rubberbinnenkant en kleding of kussens met vulling van schuimrubber dienen niet in de droogtrommel te worden gedroogd.
- Het apparaat dient na gebruik, bij reiniging en bij onderhoud altijd afgesloten te worden van stroomvoorziening.
- Probeer in geen geval zelf de machine te repareren. Reparaties uitgevoerd door ondeskundigen kunnen lichamelijk letsel of ernstige schade aan de machine veroorzaken. Neem contact op met een Klantenservice bij u in de buurt. Vraag altijd om originele vervangingsonderdelen.
- Artikelen die zijn bevuild met stoffen als spijsolie, aceton, benzine, petroleum, vlekkenverwijderaars terpentine, boenwas en boenwasverwijderaars dienen alvorens in de droogtrommel te worden gedroogd, te worden gewassen in heet water met een extra hoeveelheid wasmiddel.
- **Explosiegevaar:** Droog nooit artikelen in de trommeldroger die in contact hebben gestaan met ontvlambare oplosmiddelen (petroleum, spiritus, producten voor chemische reiniging en soortgelijke producten). Daar deze bestanddelen vluchtig zijn, kunnen ze een explosie veroorzaken. Droog alleen voorwerpen in de trommeldroger die met water gewassen zijn.

- **Brandgevaar:** voorwerpen die vlekken bevatten of gedrenkt zijn in plantaardige of bakolie vormen een gevaar voor brand en dienen niet in de trommeldroger geplaatst te worden.
- Als u uw was met vlekkenwater heeft gewassen, moet u een extra spoelcyclus uitvoeren voordat u uw was in de trommeldroger laadt.
- Zorg ervoor dat er geen aanstekers of lucifers in de zakken zijn achtergebleven van kleding die in de trommeldroger geladen wordt

 **Waarschuwing! Stop een trommeldroger nooit voor het einde van een droogcyclus, tenzij alle voorwerpen snel uit de trommeldroger verwijderd en uitgehangen worden, zodat de hitte wordt verdreven. Brandgevaar!**

- **Gevaar voor elektrische schokken!** Spuit geen waterstralen op het apparaat.
- Het laatste deel van een droogtrommelcyclus vindt plaats zonder warmte (koelcyclus) om ervoor te zorgen dat de artikelen uiteindelijk een temperatuur hebben waarbij is gewaarborgd dat de artikelen niet worden beschadigd.
- Zorg voor een goede ventilatie in de ruimte waar het apparaat geïnstalleerd is om het terugstromen van gassen van apparaten in de ruimte die op andere brandstoffen werken, zoals open haarden, te voorkomen.

Installatie

- Het is gevaarlijk om de specificaties te wijzigen of om te proberen op enigerlei wijze veranderingen aan te brengen aan dit apparaat.
- Dit apparaat is niet bedoeld voor gebruik door personen (met inbegrip van kinderen) met beperkte lichamelijke of verstandelijke vermogens of een gebrek aan ervaring en kennis, tenzij dit onder toezicht gebeurt van een voor hun veiligheid verantwoordelijke persoon of tenzij zij van een dergelijke persoon instructie hebben ontvangen over het gebruik van het apparaat.
- Zorg ervoor dat kleine huisdieren niet in de trommel klimmen. Controleer om dit te voorkomen de trommel vóór gebruik.
- Voorwerpen als munten, veiligheidsspelden, spijkers, schroeven, stenen of andere harde, scherpe materialen kunnen grote schade aan het apparaat

toebrengen en mogen niet in het apparaat terechtkomen.

- Om brandgevaar te voorkomen door te lang drogen, dient het apparaat niet gebruikt te worden om de volgende voorwerpen te drogen: Kussens, gewatteerde dekens en dergelijke (deze artikelen zorgen voor ophoping van hitte).
- Artikelen van schuimrubber (latexschuim), douche-mutsjes, waterdichte kleding, artikelen met een rubberbinnenkant en kleding of kussens met vulling van schuimrubber dienen niet in de droogtrommel te worden gedroogd.
- Het apparaat dient na gebruik, bij reiniging en bij onderhoud altijd afgesloten te worden van stroomvoorziening.
- Probeer in geen geval zelf de machine te repareren. Reparaties uitgevoerd door ondeskundigen kunnen lichamelijk letsel of ernstige schade aan de machine veroorzaken. Neem contact op met een Klantenservice bij u in de buurt. Vraag altijd om originele vervangingsonderdelen.

Gebruik

- Dit apparaat is bestemd voor huishoudelijk gebruik. Het is niet toegestaan het apparaat te gebruiken voor andere doeleinden dan waarvoor het is bestemd.
- Was in de machine alleen textiel dat geschikt is voor machinaal drogen. Volg de instructies op het wasvoorschrift in de kleding.
- Droog geen ongewassen artikelen in de droogtrommel.
- Doe niet te veel wasgoed in de machine. Zie het desbetreffende hoofdstuk in de gebruiksaanwijzing.
- Kleding die druiwend nat is mag niet in de droger worden geplaatst.
- Kledingstukken die in aanraking zijn geweest met vluchtige aardolieproducten dienen niet in de trommeldroger gedroogd te worden. Als vluchtige reinigingsvloeistoffen zijn gebruikt, dient u ervoor te zorgen dat de vloeistof uit het kledingstuk is verwijderd voordat u het in de wasautomaat doet.
- Trek de stekker nooit aan het snoer uit het stopcontact; maar aan de stekker zelf.

- Gebruik de trommeldroger nooit als het elektrische snoer, het bedieningspaneel, het bovenblad of de sokkel beschadigd zijn, zodat de binnenkant van de wasmachine toegankelijk is.
- Wasverzachters of soortgelijke producten dienen te worden gebruikt zoals gespecificeerd in de wasverzachterinstructies.
- **Let op – heet oppervlak** : Raak het oppervlak van het dekseltje van de deurverlichting niet aan wanneer de verlichting ingeschakeld is. ¹⁾
- **⚠ Heet oppervlak**: Raak de achterkant van het apparaat niet aan wanneer het in gebruik is!
- Houd kinderen uit de buurt om te voorkomen dat ze met het apparaat spelen.
- De verpakkingsmaterialen (zoals plasticfolie en polystyreen) kunnen een gevaar opleveren voor kinderen - verstikkingsgevaar! Houd deze materialen buiten het bereik van kinderen.
- Berg alle wasmiddelen op een veilige plaats, buiten het bereik van kinderen, op.
- Zorg ervoor dat kinderen of huisdieren niet in de trommel kunnen klimmen.

Veiligheid van kinderen

- Deze machine is niet bedoeld voor gebruik door jonge kinderen of verstandelijk gehandicapten zonder toezicht.

Productbeschrijving

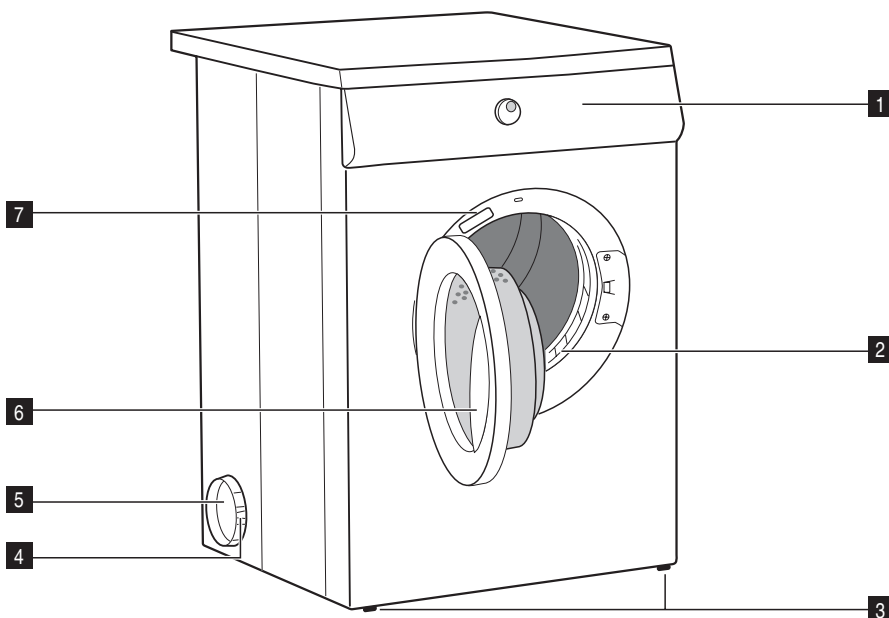

- 1** Bedieningspaneel
- 2** Plusfilter
- 3** Verstelbare pootjes
- 4** Ringmoer

- 5** Ventilatieuitgangen aan de zijkanten/ventilatieuitgangen aan de achterkant
- 6** Handgreep
- 7** Typeplaatje

1) Alleen drogers die zijn uitgerust met inwendige trommelverlichting.

Bedieningspaneel

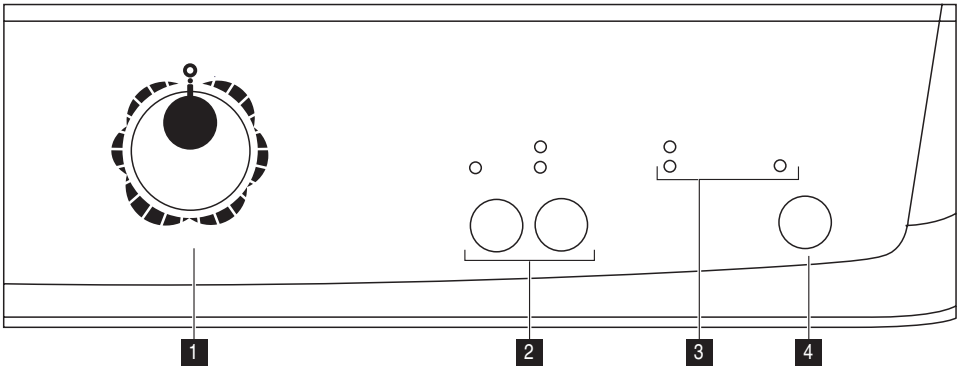

- 1** Programmaknop en "O" - Uit schakelaar
- 2** Functietoetsen
- 3** Functiestatuslampje
- Drogen lampje |→

- ANTI-KREUK / EINDE lampje →|
- FILTER lampje 

- 4** START / PAUZE  toets



Voordat u de droger in gebruik neemt





Om eventuele restanten, die ontstaan zijn tijdens de fabricage, te verwijderen, de trommel van de droger afvegen met een vochtige doek of een korte cyclus (ca.

30 min.) met vochtige lappen in de trommel laten draaien.

Wasgoed sorteren en voorbereiden

Het wasgoed sorteren

- Sorteert op weefseltype:
 - Katoen/linnen voor programma's in de KATOEN  programmagroep.
 - Gemengde was en synthetische stoffen voor programma's in de SYNTHETICA  programmagroep.
- Sorteert op verzorgingslabel: De verzorgingslabels betekenen het volgende:

	Drogen in de droogtrommel is in principe mogelijk
	Drogen op normale temperatuur
	Drogen op verlaagde temperatuur (druk op de FIJNE WAS  toets!)
	Drogen in de droogtrommel is niet mogelijk

Belangrijk! Doe geen nat wasgoed in de droger dat niet op het label gespecificeerd is als geschikt voor drogen in de droogtrommel.

Dit apparaat kan gebruikt worden voor alle soorten nat wasgoed dat gelabeld is als geschikt voor drogen in de droogtrommel.

- Droog nieuw, gekleurd textiel niet samen met lichtgekleurd wasgoed. Textielkleuren kunnen afgeven.
- Droog katoenen jersey en breigoed niet met het Extra droog-programma. Deze stukken kunnen krimpen!

Wasgoed voorbereiden

- Om te voorkomen dat was verstrikt raakt: sluit ritsen, knoop dekbedovertrekken dicht en sluit losse riemen of strikken (bijv. van schorten).
- Maak zakken leeg. Verwijder metalen voorwerpen (paperclips, veiligheidsspelden etc.).

- Keer voorwerpen met dubbellaagse weefsels binnenstebuiten (bijv. met katoen afgewerkte anoraks, de katoenlaag moet aan de buitenkant zitten). Deze weefsels drogen dan beter.



















Belangrijk! Doe niet te veel wasgoed in de machine. Houd de max. belading van **6 kg** aan.











Het gewicht van wasgoed

Type wasgoed	Gewicht
Badjas	1200 gram
Servet	100 gram
Dekbedovertrek	700 gram
Laken	500 gram

Type wasgoed	Gewicht
Kussensloop	200 gram
Tafelkleed	250 gram
Badstof handdoek	200 gram
Theedoek	100 gram
Nachthemd	200 gram
Damesslips	100 gram
Herenoverhemd	600 gram
Herenoverhemd	200 gram
Herenpyjama	500 gram
Bloes	100 gram
Herenondergoed	100 gram

Programmatabel

Programma's	Tijd in minuten (ongeveer)	max. belading (droog gewicht)	Toepassing/eigenschappen	Onderhoudsmarkeringen
KATOEN  Extra droog	135	6 kg	Grondig drogen van dik of meerlaags textiel, bijv. badstof artikelen, badjassen.	 
KATOEN  Sterkdroog	125	6 kg	Grondig drogen van dik of meerlaags textiel, bijv. badstof artikelen, badjassen.	 
KATOEN  Kastdroog ¹⁾	120	6 kg	Grondig drogen van textiel van gelijke dikte, bijv. badstof, gebreide voorwerpen, handdoeken.	 
KATOEN  Strijkdroog + ¹⁾	110	6 kg	Voor dun textiel dat nog gestreken moet worden, bijv. gebreide artikelen, katoenen overhemden.	 
KATOEN  Strijkdroog ¹⁾	95	6 kg	Voor dunne stoffen die nog gestreken moeten worden, bijv. gebreide artikelen, katoenen overhemden.	 
SYNTHETICA  Extra droog	57	3 kg	Grondig drogen van dik of meerlaags textiel, bijv. truien, beddengoed, tafellinnen.	  

Programma's	Tijd in minuten (ongeveer)	max. belading (drooggewicht)	Toepassing/eigenschappen	Onderhoudsmerkteken
SYNTHETICA  Kastdroog ¹⁾	47	3 kg	Voor dunne stoffen die niet gestreken worden, bijv. shirts die gemakkelijk in onderhoud zijn, tafelkleden, babykleertjes, sokken, lingerie met baleinen of met beugels.	  
SYNTHETICA  Strijkdroog	37	3 kg	Voor dunne stoffen die nog gestreken moeten worden, bijv. gebreide artikelen, katoenen overhemden.	  
JEANS	110	6 kg	Voor vrijetijdskleding, zoals jeans of sweatshirts, van verschillende materiaaldikte (bv. bij de kraag, manchetten en naden).	  

1) In overeenstemming met IEC61121

Dagelijks gebruik

Machine inschakelen

Draai de programmakeuzeknop op een programma.
De machine is ingeschakeld.

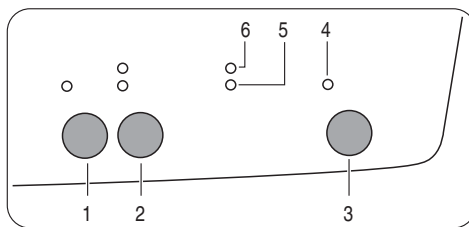
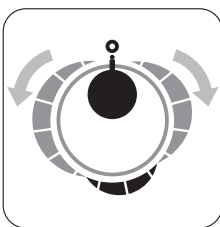
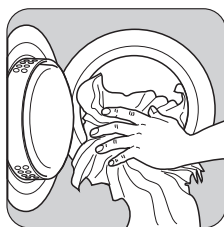

Openen van de deur en het laden van het wasgoed

1. Open de deur.
2. Vul de trommel met wasgoed (druk het niet aan).

 **Let op!** Laat het wasgoed niet tussen de deur en de rubber pakking terecht komen.

3. Doe de vuldeur goed dicht. U moet een duidelijke klik horen.

Het programma selecteren

Draai de programma-keuzeknop op het gewenste programma. Het lampje START / PAUZE  begint te knippenen.



Extra functies selecteren

U kunt kiezen uit de volgende extra functies:
toets 1 - FIJNE WAS 
toets 2 - TEXTIEL

LAGE TEMP.



Als deze toets wordt ingedrukt vindt het drogen plaats bij een lagere temperatuur, voor fijne artikelen. Het bijbehorende lampje gaat branden. Deze functie kan ook worden gebruikt voor tijdgestuurd drogen.

TEXTIEL

Druk herhaaldelijk op de toets Textiel om de gewenste optie te selecteren. Het desbetreffende lampje licht op. U kunt 2 verschillende opties selecteren: KATOEN  cyclus: te gebruiken voor katoen, en SYNTHETICA  : te gebruiken voor synthetische en tere weefsels.

Het programma starten

Druk op de START / PAUZE  toets. Het programma wordt gestart.

De fase van het programma wordt aangegeven met bijbehorende lampjes; lampje 6- Drogen , lampje 5- ANTI-KREUK / EINDE .



Het programma veranderen

Om een programma te veranderen dat per ongeluk is gekozen, moet u nadat het programma gestart is, eerst de programmakeuzeknop op "O" - UIT zetten. Het programma wordt geannuleerd.

 Als het programma eenmaal begonnen is, kan het niet meer veranderd worden. Als er desondanks wordt geprobeerd om het programma op de programmaknop te wijzigen of als er op een functietoets (behalve de ZOEMER toets ²⁾) wordt gedrukt, begint de

led op de START/PAUZE  toets tijdelijk rood te knippen. Het droogprogramma wordt hierdoor echter niet beïnvloed (wasgoedbescherming).

Droogcyclus voltooid / wasgoed uit de trommel halen

Als de droogcyclus is voltooid, gaan de lampjes ANTI-KREUK / EINDE  en lampje 4- FILTER  branden. Als de zoemer geactiveerd is, klinkt er gedurende ongeveer een minuut met tussenpozen een geluidssignaal.

 De droogcycli worden automatisch gevolgd door een antikreukfase die ongeveer 30 minuten duurt.

De trommel draait gedurende deze fase met onderbrekingen. Hierdoor blijft het wasgoed los en kreukt het niet. Het wasgoed kan tijdens de antikreukfase te allen tijde uit de machine gehaald worden. (Het wasgoed moet op zijn laatst tegen het einde van de anti-kreukfase uit de machine worden gehaald, om kreuken te voorkomen.)

1. Open de deur.
2. Maak het filter schoon.
3. Haal het wasgoed uit de trommel.
4. Draai de programmakeuzeknop op "O" - Uit.

Belangrijk! Maak het filter na elke droogcyclus schoon.

5. Sluit de vuldeur.

2) Alleen drogers met zoemertoets

Reiniging en onderhoud

! **Waarschuwing!** De wasdroger mag niet worden gebruikt als er industriële chemische reinigingsmiddelen zijn gebruikt!

! **Waarschuwing!** U moet het apparaat LOSKOPPELEN van de elektrische voeding, voordat u welke reinigings- of onderhoudswerkzaamheden dan ook kunt uitvoeren.

Het pluizfilter schoonmaken

Het filter verzamelt alle pluizen die zich tijdens het drogen ophopen. Om te garanderen dat de droger perfect werkt, moet het pluizfilter na elke droogcyclus worden gereinigd.

Het waarschuwingslampje FILTER , brandt om u daaraan te herinneren.

! **Let op!** Gebruik de droger nooit met een beschadigd pluizfilter.

1. Open de vuldeur.
2. Het filter is in het onderste deel van de vulopening ingebouwd. Maak het filter schoon met een vochtige doek of hand.
3. De trommel legen.

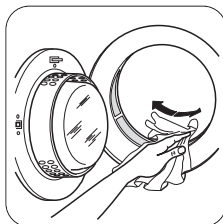

De deur schoonmaken

Maak geregeld de binnenkant van de deur schoon om pluizen te verwijderen. Zorgvuldig reinigen zorgt voor een correcte manier van drogen.

De trommel reinigen

! **Let op!** Gebruik geen schuurmiddelen of staalwol om de trommel schoon te maken.

i Kalk in het water of reinigingsproducten kunnen een nauwelijks zichtbare aanslag op de binnenkant van de trommel achterlaten. De waarneming van de droogtegraad van het wasgoed is dan niet meer betrouwbaar. Het wasgoed is vochtiger dan verwacht wanneer het uit de droger wordt gehaald. Gebruik een standaard huishoudelijk reinigingsmiddel (bijv. op azijn gebaseerd reinigingsmiddel) om de binnenkant van de trommel en de trommelribben af te vegen.



Het bedieningspaneel en de behuizing schoonmaken

! **Let op!** Gebruik geen meubelreinigers of agressieve reinigingsmiddelen om de machine schoon te maken.

Gebruik een vochtige doek om het bedieningspaneel en de behuizing af te vegen.

Wat te doen als... ..

Zelf problemen oplossen

Probleem	Mogelijke oorzaak	Oplossing
Droger doet het niet.	Stekker zit niet in het stopcontact of de zekering werkt niet goed.	Steek de stekker in het stopcontact. Controleer de zekering in de zekeringkast (huishoudelijke installatie).
	De vuldeur staat open.	Sluit de vuldeur.
	Heeft u de START PAUZE  toets ingedrukt?	Druk nogmaals op de START PAUZE  toets.
Droogresultaten niet naar tevredenheid.	Verkeerde programma geselecteerd.	Selecteer een ander programma wanneer u de volgende keer droogt (zie het hoofdstuk "Programmabel").
	Pluizfilter verstopt.	Maak het pluizfilter schoon.

Probleem	Mogelijke oorzaak	Oplossing
Vuldeur sluit niet.	Te grote hoeveelheid wasgoed.	Houd u aan de geadviseerde beladingsvolumes.
	Ventilatiesleuven zijn afgedekt.	Maak de ventilatiesleuven vrij.
	Restanten op binnenkant oppervlak trommel of trommelribben.	Reinig het oppervlak aan de binnenkant van de trommel en de trommelribben.
	Geleiding van water op installatieplaats verschilt van standaardinstellingen van machine. ¹⁾	Herprogrammeer de standaardinstelling voor de droogtegraad (zie het hoofdstuk "Machine-instellingen") ¹⁾ .
	Filter zit niet op zijn plaats ²⁾ .	Installeer het filter op de juiste plaats ²⁾ .
Droogcyclus eindigt kort nadat het programma start.	Niet voldoende wasgoed geladen of de geladen was is te droog voor het geselecteerde programma.	Selecteer het tijdsprogramma of een hogere droogtegraad (bijv. EX-TRADROOG in plaats van KAST-DROOG).
De droogcyclus duurt ongewoon lang. Opmerking: Na ongeveer 5 uur stopt de droogcyclus automatisch.	Filter verstopt.	Maak het filter schoon.
	Laadvolume te groot.	Verminder laadvolume.
	Wasgoed niet voldoende gecentrifugeerd.	De was moet grondig gecentrifugeerd zijn.
	Kamertemperatuur uitzonderlijk hoog. De compressor is tijdelijk uitgeschakeld om overbelasting te voorkomen.	Automatisch proces, er is niets mis met het apparaat. Verlaag, indien mogelijk, de kamertemperatuur.

1) Alleen drogers met geprogrammeerde geleiding

2) Alleen drogers met verwijderbaar filter

Machine-instellingen

ZOEMER permanent uit

1. Draai de programmakeuzeknop op een willekeurig programma.
2. Druk tegelijkertijd op de toetsen **FIJNE WAS**  en **TEXTIEL** en houd ze ong. 5 seconden ingedrukt.

3. Standaard staat de zoemer altijd uit.

Technische gegevens

Dit apparaat voldoet aan de volgende Europese richtlijnen:

- 2006/95/EEG van 12.12.2006 Laagspanningsrichtlijn
- 89/336/EEG van 03.05.1989 EMC Richtlijn inclusief de geamendeerde richtlijn 92/31/EEG
- 93/68/EEG van 22.07.1993 Richtlijn CE-keurmerk

Hoogte x breedte x diepte	85 x 60 x 58 cm
Volume trommel	108 liter
Diepte met vuldeur open	109 cm
De hoogte kan worden afgesteld met	1,5 cm
Leeg gewicht	ca. 32,5 kg
Laadvolume (afhankelijk van het programma) ¹⁾	max. 6 kg
Spanning	230 V
Benodigde zekering	10 A
Totaal vermogen	2200 W
Energiezuinigheidsklasse	C
Energieverbruik (6 kg katoen, voorgecentrifugeerd op 1000 tpm) ²⁾	3,3 kWh
Gemiddeld jaarlijks energieverbruik	261,3 kWh
Gebruik	Huishoudelijk
Toegestane omgevingstemperatuur	+ 5°C tot + 35°C

Verbruikswaarden

De verbruikswaarden zijn vastgesteld op basis van standaardcondities. Deze kunnen afwijken bij bediening van de machine in huishoudelijke omstandigheden.

Programma	Energieverbruik in kWh / gemiddelde droogtijd in min.
KATOEN  KASTDROOG ²⁾	3,3 / 90 (6 kg lading voorgecentrifugeerd op 1000 tpm)
KATOEN  STRIJKDROOG ²⁾	2,6 / 70 (6 kg lading voorgecentrifugeerd bij 1000 tpm)
SYNTHETICA  KASTDROOG ²⁾	1,15 / 30 (3 kg lading voorgecentrifugeerd bij 1200 tpm)

1) In sommige landen kunnen andere laadvolumegegevens nodig zijn, vanwege andere meetmethodes.

2) in overeenstemming met EN 61121

Installatie

Belangrijk! Het apparaat moet getransporteerd worden in verticale positie.

Plaatsing van het apparaat

- Voor uw gemak wordt geadviseerd de machine dichtbij de wasmachine te plaatsen.

- De wasdroger moet op een schone plaats worden geïnstalleerd, waar geen vuilophoping kan plaatsvinden.
- Lucht moet vrij kunnen circuleren rond het hele apparaat. Belemmer het voorste luchtrooster en het achterste luchtrooster niet.
- Om trillingen en geluid tot een minimum te beperken wanneer de droger in gebruik is, moet deze op een stabiel horizontaal vlak geplaatst worden.
- Zodra het apparaat op zijn definitieve plaats staat, dient gecontroleerd te worden of de droger wel helemaal horizontaal staat met behulp van een luchtbelwaterpas. Is dit niet het geval, stel dan de stelvoetjes af totdat dit wel het geval is.
- De pootjes mogen nooit verwijderd worden. Belemmer de speling tussen het apparaat en de vloer niet met hoogpolig tapijt, houten strips of dergelijke. Hierdoor kan er hitte worden opgebouwd die storing kan veroorzaken bij de bediening van dit apparaat.

Belangrijk! De hete lucht die door de wasdroger wordt uitgestoten kan temperaturen bereiken tot 60 °C. Het apparaat mag daarom niet geïnstalleerd worden op vloeren die niet bestendig zijn tegen hoge temperaturen.

Bij het bedienen van de trommeldroger mag de kamertemperatuur niet lager liggen dan +5°C en niet hoger dan +35°C, omdat dit de prestaties van het apparaat in de weg kan staan.

⚠ Waarschuwing! Als het apparaat verplaatst moet worden moet dit verticaal gebeuren.

⚠ Waarschuwing! Het apparaat mag niet worden geplaatst achter een afsluitbare deur, een schuifdeur of een deur met scharnieren aan de tegenovergestelde zijde als die van het apparaat.

Het aansluiten van de ventilatieslang

Om de installatie te vereenvoudigen kunt u kiezen uit ventilatie-uitgangen: een uitgang bevindt zich aan de achterkant, de andere aan de linker- en rechterkant. Sluit de slang aan op de uitgang die het handigst is door de ringmoer (A) uit de ventilatie-uitgang aan de achterkant te trekken en deze op de slang te schroeven en hem stevig op zijn plaats te duwen. De ongebruikte ventilatie-uitgangen moeten nu worden afgesloten met de speciale bijgeleverde afdekkingen.

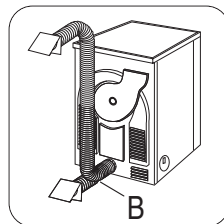
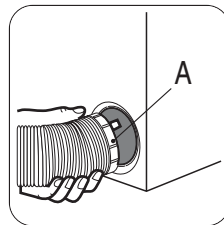
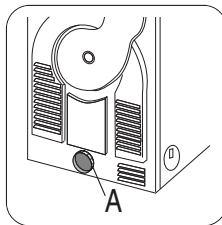

Als de ventilatieslang eenmaal op de droger is aangesloten, laat hem dan tot aan het gewenste uitlaatpunt lopen, en zorg ervoor dat de totale lengte minder is dan 2 meter, en dat hij niet meer dan twee bochten bevat. Wat betreft de uitlaat zelf, als u heeft gekozen voor een vast rooster aan de wand of het raam, kan een goede plaatselijke doe-het-zelfzaak u de benodigde fittingen en installatieadvies verschaffen.

Als de ventilatieslang eenmaal op de droger is aangesloten, laat hem dan tot aan het gewenste uitlaatpunt lopen, en zorg ervoor dat de totale lengte minder is dan 2 meter, en dat hij niet meer dan twee bochten bevat. Wat betreft de uitlaat zelf, als u heeft gekozen voor een vast rooster aan de wand of het raam, kan een goede plaatselijke doe-het-zelfzaak u de benodigde fittingen en installatieadvies verschaffen.

⚠ Waarschuwing!

Het is belangrijk om de ventilatieslang niet te bevestigen aan bijvoorbeeld een afzuigkap, een schoorsteen of een brandstofleiding die is ontworpen om afvalbrandstof van een apparaat dat brandstof verbruikt af te voeren.

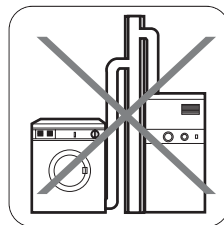

Merk op dat om condensatieproblemen te vermijden het van belang is dat de droger is uitgerust met de flexibele slang om zijn 'afval' ten minste tot voorbij keukonderdelen af te voeren; bij voorkeur buiten de keuken. Om te voorkomen dat het apparaat oververhit raakt, is het van belang dat de stoomafvoer niet wordt gehinderd. Daarom moet in het geval van een permanente slang die aan een buitenmuur of plafond is bevestigd een afvoercapaciteit van ten minste 150 m³/uur worden gegarandeerd. Als de droger is geïnstalleerd nabij keukonderdelen, zorg er dan voor dat de ventilatieslang niet wordt platgedrukt. Als de slang gedeeltelijk wordt platgedrukt, zal de drogefficiëntie wor-

den verminderd, wat leidt tot langere droogtijden en een hoger energieverbruik. Als de slang volledig wordt platgedrukt kan de veiligheidsuitschakeling waarmee de machine is uitgerust in werking treden. Bij het bedienen van de trommeldroger mag de kamertemperatuur niet lager liggen dan +5°C en niet hoger dan +35°C, omdat dit de prestaties van het apparaat in de weg kan staan.

Deur omkeren

Om het in- en uitladen van het wasgoed te vergemakkelijken kan de deur worden omgekeerd. Ga als volgt te werk:

- Verwijder de deur door de twee schroeven (1) los te draaien. Deze schroeven zijn de bevestiging van het scharnier aan het kastje (Fig. A).
- Verwijder de veiligheidsvergrendeling (2) en de pen (3) door de twee bevestigingslabels te buigen (Fig. A).
- Plaats de veiligheidsvergrendeling (2) en pen (3) weer op de deur door hun plaats om te draaien (Fig. B).
- Verwijder de kunststofplaat (4) door de twee bevestigingsschroeven los te draaien (Fig. A).
- Plaats de kunststofplaat (4) aan de andere kant (Fig. B).
- Plaats de deur terug door de twee schroeven (1) vast te schroeven. Deze schroeven bevestigen de deur aan het kastje (Fig. B).

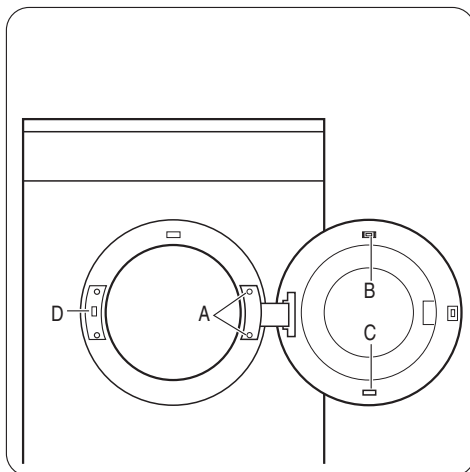
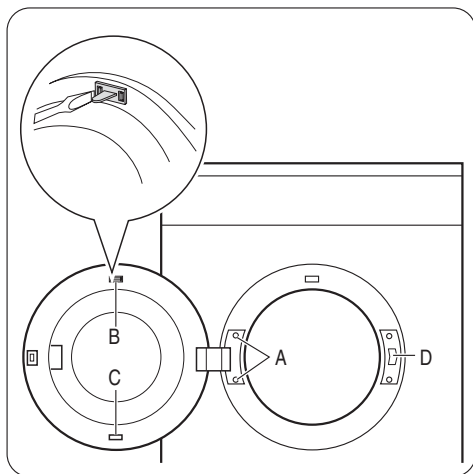

Elektrische aansluiting

Details over het voltage, soort stroom en de zekeringen vindt u op het typeplaatje. Het typeplaatje is vlakbij de vulopening gemonteerd (zie hoofdstuk "Productbeschrijving").

Sluit de machine aan op een geaard stopcontact, in overeenstemming met de geldende bedravingsvoorschriften.

⚠ Waarschuwing! De fabrikant kan niet aansprakelijk gesteld worden voor schade of letsel die voortkomen uit het niet opvolgen van bovengenoemde veiligheidsmaatregelen. Indien de voedingskabel moet worden vervangen, dan MOET dit gebeuren door onze Klantenservice.

⚠ Waarschuwing! De stekker moet na het installeren van de machine toegankelijk zijn.

Speciale accessoires

Stapelkit

Via uw dealer is een speciale stapelkit verkrijgbaar om het mogelijk te maken dat de droger bovenop een wasmachine (voorlader) kan worden geplaatst met een diepte van het deksel tussen 48 en 60 cm. Lees de bij de kit geleverde gebruiksaanwijzing zorgvuldig door.

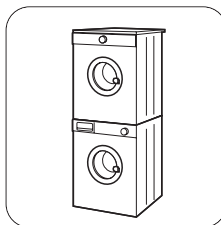

Milieu

Het symbool  op het product of op de verpakking wijst erop dat dit product niet als huishoudafval mag worden behandeld, maar moet worden afgegeven bij een verzamelpunt waar elektrische en elektronische apparatuur wordt gerecycled. Als u ervoor zorgt dat dit product op de juiste manier wordt verwijderd, voorkomt u mogelijke negatieve gevolgen voor mens en milieu die zich zouden kunnen voordoen in geval van verkeerde afvalverwerking. Voor gedetailleerdere informatie over het recyclen van dit product, kunt u contact opnemen met de gemeente, de gemeentereiniging of de winkel waar u het product hebt gekocht.

Verpakkingsmaterialen

De verpakkingsmaterialen zijn milieuvriendelijk en kunnen worden gerecycled. De kunststofonderdelen zijn gemarkeerd, bijv. >PE<, >PS<, enz. Gooi het verpakkingsmateriaal in de daarvoor bedoelde container bij uw plaatselijke afvaldienst.

 **Waarschuwing!** Als u uw oude apparaten

afvoert, verwijder dan de hoofdkabel en voer deze samen met de stekker af. Verwijder de deurhaak en zorg ervoor dat deze niet langer kan worden afgesloten om te voorkomen dat jonge kinderen in het apparaat opgesloten raken.

Milieutips

- In de droger wordt uw wasgoed pluizig en zacht. Daarom heeft u bij het wassen geen wasverzachter nodig.
- Uw droger werkt het zuinigst als u:
 - de ventilatieopeningen in de sokkel altijd vrij houdt;
 - u zich aan de in het programma-overzicht aanbevolen laadvolumes houdt;
 - het filter na elke droogcyclus schoonmaakt;
 - het wasgoed goed centrifugeert voordat u het in de droger stopt. Voorbeeld: Verbruikswaarden – afhankelijk van centrifugesnelheid – voor 6 kg wasgoed, gedroogd met het KATOEN  KAST-DROOG programma.

Onderhoud

Indien zich technische problemen voordoen, controleer dan eerst of u ze zelf kunt oplossen met behulp van de bedieningsinstructies (Hoofdstuk "Wat moet u doen als...").

Als u niet in staat was het probleem zelf op te lossen, neem dan contact op met uw plaatselijke klantenservice.

Om u snel te kunnen helpen, hebben wij de volgende informatie nodig:

- Modelbeschrijving
- Productnummer (PNC)
- Serienummer (S nr.) (zie typeplaatje voor de nummers)
- Soort storing

– De foutmeldingen die op het display worden weergegeven

Om de noodzakelijke referentienummers van uw apparaat bij de hand te hebben,

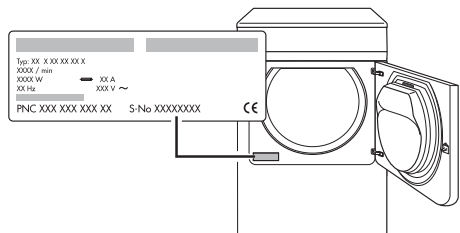

adviseren wij u ze hier te noteren:

Modelbeschrijving:
Productnummer:
Serienummer.:

Indhold

Vigtige sikkerhedsoplysninger	15	Rengøring og vedligeholdelse	21
Beskrivelse af maskinen	17	Når der opstår fejl	21
Betjeningspanel	17	Maskinindstillinger	22
Før ibrugtagning	18	Tekniske specifikationer	23
Sortering og forberedelse af tøjet	18	Opstilling	23
Programtabel	19	Miljø	26
Daglig brug	19	Service	26

Ret til ændringer uden varsel forbeholdes

Vigtige sikkerhedsoplysninger

Vigtigt Læs denne brugsanvisning igennem (inkl. tips og advarsler), før maskinen installeres og tages i brug. Det forebygger ulykker og sikrer, at maskinen bruges korrekt. For at undgå unødvendige fejl og uheld er det vigtigt at sikre, at alle, der bruger maskinen, er fuldstændigt fortrolige med dens drift og sikkerhedsfunktioner. Gem denne brugsanvisning, og sørg for, at den følger med maskinen, hvis den bliver flyttet eller solgt, så alle, der bruger maskinen, er fortrolige med dens betjening og sikkerhed.

Generelt om sikkerhed

- Det er farligt at ændre maskinens specifikationer eller forsøge at ombygge den på nogen måde.
- Maskinen er ikke beregnet til at bruges af personer (herunder børn) med fysiske eller sensoriske handicaps, eller med manglende erfaring og viden, med mindre de er under opsyn af den, der har ansvaret for deres sikkerhed, eller har fået vejledning i maskinens brug af den pågældende person.
- Pas på, at husdyr ikke kravler ind i tromlen. Kontrolér derfor tromlen inden brug.
- Genstande som mønter, sikkerhedsnåle, søm, skrue, sten eller andre hårde, skarpe ting kan medføre stor skade og må ikke komme i maskinen.
- For at undgå brandfare pga. for megen tørring må følgende genstande ikke tørres i en tørretumbler: Puder, vattæpper og lignende (disse genstande akkumulerer varmen).
- Genstande som skumgummi (latexgummi), badehætter, vandtætte tekstiler, ting med gummibagside og tøj eller puder forsynet med skumgummiindlæg må ikke tørres i tørretumbleren.

- Tag altid stikket ud af stikkontakten efter brug og før rengøring eller vedligeholdelse.
- Forsøg aldrig selv på at reparere maskinen. Reparationer udført af uerfarne personer kan medføre alvorlig fejlfunktion og ulykker. Kontakt Electrolux Service A/S. Kræv altid, at der anvendes originale reservedele.
- Hvis tøjet er tilsmudset med substanser som for eksempel madolie, acetone, benzin, petroleum, pletfjerner, terpentin, voks og voksfjerner, skal det vaskes i varmt vand tilsat ekstra vaskemiddel, før det tørres i tørretumbleren.
- **Eksplisionsfare:** Tørre genstande, der har været i kontakt med antændelige opløsningsmidler (benzin, metylalkohol, rensedmidler og lignende), må ikke tørretumbles. Disse midler er dampholdige og kan forårsage eksplosioner. Kun genstande, der er vasket med vand, må tørretumbles.
- **Brandfare:** Tøj, der er plettet eller gennemblødt med vegetabilsk olie eller madolie, udgør en brandfare og må ikke lægges i tørretumbleren.
- Hvis tøjet er vasket med pletfjerner, skal det skylles en ekstra gang, før det kommer i tørretumbleren.
- Sørg for, at der ikke er glemt gaslignere eller tændstikker i tøj, der kommer i tumbleren



Advarsel Stands aldrig tørretumbleren, før tørreprogrammet er helt slut, med mindre alt tøjet tages ud med det samme og bredes ud, så varmen spredes. Brandfare!

- **Risiko for elektrisk stød!** Maskinen må ikke spules med vandstråle.

- Varmelegemet er slået fra i sidste del af tørreprogrammet (nødkølingstrin). Det sikrer, at tøjet efterlades i maskinen med en temperatur, der ikke kan skade tøjet.
- Sørg for tilstrækkelig ventilation i det lokale, hvor tørretumbleren installeres, så der ikke kan samles gasser i rummet fra andre apparater, der bruger brændstof som f.eks. gas, eller fra åbne ildsteder.

Opstilling

- Denne maskine er tung. Der skal udvises stor forsigtighed ved flytning af maskinen.
- Når maskinen pakkes ud, skal man kontrollere, om den er ubeskadiget. I tvivlstilfælde må man ikke tage den i anvendelse men skal kontakte Electrolux Service A/S.
- Alle emballagedele og transportsikringer skal fjernes før brug. Det kan medføre stor skade på maskinen og andre ejendele, hvis dette ikke overholdes. Se det pågældende afsnit i brugsanvisningen.
- Eventuelt elarbejde skal udføres af en autoriseret installatør eller en anden fagkyndig person.
- Vær omhyggelig med at sørge for, at maskinen ikke er anbragt oven på strømforsyningsledningen.
- Hvis maskinen står på et gulv med gulvtæppe, skal benene justeres, så der er fri luftcirkulation.
- Når maskinen er stillet op, skal man kontrollere, at den ikke klemmer eller står på netledningen og/eller tilløbslangen.
- Hvis tørretumbleren står oven på en vaskemaskine, skal tørretumbleren sikres mod at falde ned. Sammenbygningbeslag kan med fordel anvendes. (eks-traudstyr).

Brug

- Denne maskine er kun til husholdningsbrug. Den må ikke anvendes til andre formål end det, den er beregnet på.

- Tør kun tøj, der er beregnet på at blive maskintørret. Følg instruktionerne på hvert vaskemærke.
- Tør ikke uvasket tøj i tørretumbleren.
- Fyld ikke for meget i maskinen. Se det pågældende afsnit i brugsanvisningen.
- Tøj, der er drivvådt, må ikke anbringes i tørretumbleren.
- Tøjstykker, der har været i kontakt med flygtige opløsningsmidler, må ikke maskintørres. Hvis der er anvendt flydende rensesvæsker, skal man sørge for, at væsken er fjernet fra tøjet, før det kommes i maskinen.
- Træk aldrig i ledningen for at tage stikket ud af stikkontakten; Tag altid fat i selve stikket.
- Brug aldrig tørretumbleren, hvis strømkablet, betjeningspanelet, toppladen eller soklen er beskadiget, så der er fri adgang til maskinens indre.
- Skyllemidler og lignende produkter skal bruges som angivet på produktets emballage.
- **Forsigtig - varm overflade** : Berør ikke dækslet på lugens lampe, når lyset er tændt. ³⁾
-  **Varm overflade**: Berør ikke maskinens bagside, mens den er i gang!

Børns sikkerhed

- Maskinen er ikke beregnet til at blive betjent af mindre børn eller funktionshæmmede uden opsyn.
- Børn skal være under opsyn for at sikre, at de ikke leger med maskinen.
- Emballagen (f.eks. plastfilm, polystyren) kan være farlig for børn - fare for kvælning! Opbevar materialet utilgængeligt for børn.
- Opbevar altid vaskemidler et sikkert sted og utilgængeligt for børn.
- Sørg for, at børn eller husdyr ikke kravler ind i tromlen.

3) Kun tørretumblere med belysning i tromlen.

Beskrivelse af maskinen

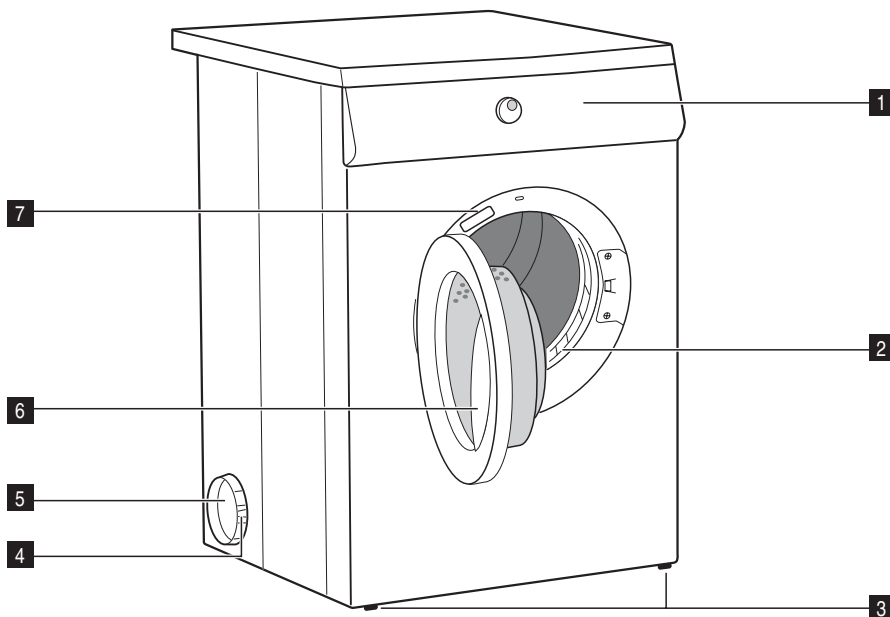

1 Betjeningspanel

2 Fngfilter

3 Justerbare ben

4 Ringmøtrik

5 Udluftninger i side / udluftning bag på maskinen

6 Lugehåndtag

7 Typeplade

Betjeningspanel

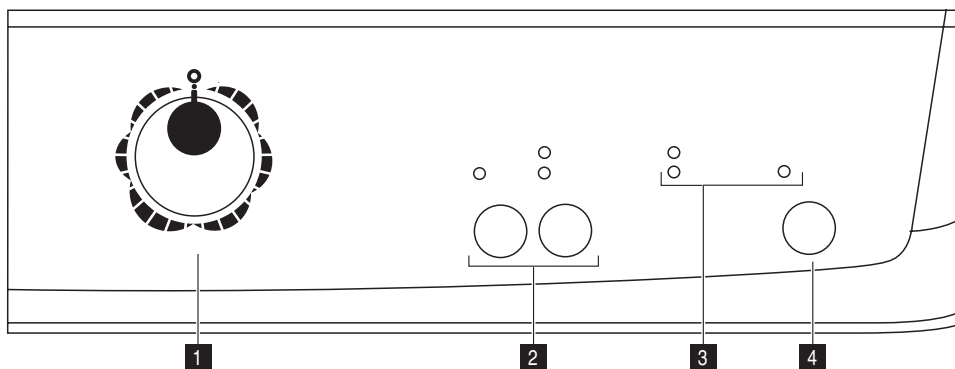

1 Programknap og "O" - Off -knap

2 Funktionsknapper

3 Kontrollampe

- TØRRING lampe |→

- PROGRAMSLUT lampe →|



- RENGØR FILTRENE lampe 🌐





Før ibrugtagning

Der kan være belægninger fra fremstillingsprocessen i maskinen. Tør derfor tromlen af med en fugtig klud,

eller kør et kort tørreprogram (ca. 30 min.) med fugtige klude i maskinen.

Sortering og forberedelse af tøjet

- Sortér efter stoftype:
 - Bomuld/hør til programmer i BOMULDSTØJ  -programgruppen.
 - Blandede fibre og syntetiske stoffer til programmer i SYNTETISK  -programgruppen.
- Sortering efter vaskemærke: Vaskemærkerne betyder:

	Kan principielt tørres i tørretumbler
	Tørring ved normal temperatur
	Tørring ved lavere temperatur (tryk på SART TØJ  -knappen!)
	Må ikke tørres i tørretumbler

Vigtigt Anbring ikke vådt tøj i tørretumbleren, hvis vaskemærket ikke udtrykkeligt angiver, at det er egnet til tørring i tørretumbler.

Denne maskine kan anvendes til alt vådt tøj, der er mærket som egnet til tørring i tørretumbler.

- Tør ikke nyt, kulørt tøj sammen med lyst tøj. Tekstilfarver kan smitte af.
- Tør ikke bomuldsjersey og strik med Ekstra tørt-programmet. Tøjet kan krybe!

Forberedelse af tøj

- Undgå at tøjet bliver filtret: Luk lynlåse, knap dynebetræk, og bind alle bånd (for eksempel på forklæder).
- Tøm lommerne. Fjern metaldele (sikkerhedsnåle, clips o.lign.).































- Vend vrangen ud på tolaget stof (for eksempel skal bomuldslaget på bomuldsforede anorakker vende yderst). Tøjet vil herefter tørre bedre.

Vigtigt Fyld ikke for meget i maskinen. Overhold tumblersens maks. kapacitet på 6 kg.

Tøjets vægt

Tøjets art	Vægt
Badekåbe	1200 g
Serviet	100 g
Dynebetræk	700 g
Lagen	500 g
Pudebetræk	200 g
Dug	250 g
Frottehåndklæde	200 g
Viskestykke	100 g
Natkjole	200 g
Dametrusser	100 g
Herrearbejdsskjorte	600 g
Herrearbejdsskjorte	200 g
Herrepyjamas	500 g
Bluse	100 g
Herreunderbukser	100 g

Programtabel

Programmer	Tid i minutter (ca.)	Maks. tøjmængde (tør vægt)	Anvendelse/funktioner	Vaskemærkat
BOMULD  Ekstra tørt	135	6 kg	Gennemtørring af tykke eller flerlagede stoffer, f.eks. frottéstof, badekåber.	 
BOMULD  Kraftigt tørt	125	6 kg	Gennemtørring af tykke eller flerlagede stoffer, f.eks. frottéstof, badekåber.	 
BOMULD  Skabstørt ¹⁾	120	6 kg	Gennemtørring af stoffer med ensartet tykkelse, f.eks. frottéstof, strik, håndklæder.	 
BOMULD  Let fugtigt ¹⁾	110	6 kg	Til tynde tekstiler, der skal stryges, som f.eks. strikkede ting, bomuldsskjorter.	 
BOMULD  Strygetørt ¹⁾	95	6 kg	Til tynde stoffer, der skal stryges bagefter, f.eks. strik, bomuldsskjorter.	 
SYNTEISK  Ekstra tørt	57	3 kg	Gennemtørring af tykke eller flerlagede stoffer, f.eks. sweatere, sengelinned, duge.	  
SYNTEISK  Skabstørt ¹⁾	47	3 kg	Til tynde stoffer, der ikke skal stryges, for eksempel strygefri skjorter, duge, tøj til babyer, sokker, undertøj med stivere eller bøjler.	  
SYNTEISK  Strygetørt	37	3 kg	Til tynde stoffer, der skal stryges bagefter, f.eks. strik, bomuldsskjorter.	  
JEANS	110	6 kg	Til fritidstøj, f.eks. jeans, sweatshirts og lignende med forskellig stoftykkelse (f.eks. i manchetter og sømme).	  

1) Iht. IEC61121

Daglig brug

Tænde for maskinen

Drej programvælgeren hen på et program. Der er tændt for maskinen.

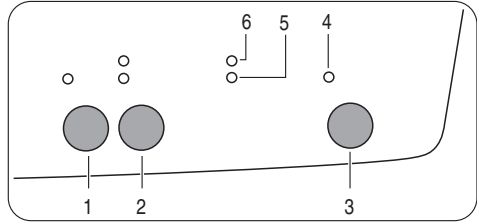
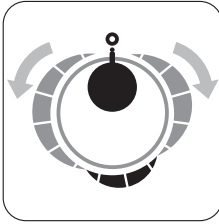

Åbning af lugen og ilægning af tøj

1. Åbn lugen.
2. Læg tøjet i (men pres det ikke ind i maskinen).

! **Bemærk** Pas på, at tøjet ikke kommer i klemme mellem lugen og pakningen.

3. Luk lugen, så den låses. Der lyder et klik fra låsen.

Valg af program

Drej programvælgeren til det ønskede program. Lampen **START PAUSE** begynder at blinke.

Valg af ekstrafunktioner (tilvalg)

Du kan vælge mellem ekstrafunktionerne:

- knap 1 - SART TØJ
- knap 2 - TEXTIL

SART TØJ

Når der trykkes på denne knap, sker tørringen ved lavere temperatur - bruges til sarte ting. Den tilhørende kontrollampe tændes. Dette tilvalg kan også bruges til tidsstyret tørring.

TEXTIL

Tryk en eller flere gange på Tekstil-knappen for at vælge det ønskede tilvalg. Den tilhørende lampe tænder. Der kan vælges mellem 2 forskellige funktioner: BOMULDSTØJ -program: bruges til bomuld, og SYNTETISK : bruges til syntetiske eller sarte stoffer.

Start af programmet

Tryk på **START PAUSE** -knappen. Programmet starter.
Programfasen vises i displayet med det tilhørende ikon; lampe 6- Tørring , lampe 5- PROGRAMSLUT →|.

Ændring af program

Hvis et program skal ændres, efter at det er startet, sættes programvælgeren først på **"O" - Off** . Programmet annulleres.

i Programmet kan ikke ændres direkte, når først det er startet. Hvis der alligevel bliver gjort forsøg på at ændre program med programvælgeren, eller hvis der trykkes på en funktionsknap (undtagen **SIGNAL** -knappen ⁴⁾), begynder lampen på **START PAUSE** -knappen midlertidigt at blinke rødt. Det påvirker dog ikke tørreprogrammet (beskyttelse af vasketøj).

Tørreprogram slut / udtagning af tøj

Når tørreprogrammet er slut, lyser lamperne **PROGRAMSLUT** →| og lampe 4- **FILTER** . Hvis alarmeren er i gang, lyder der et signal i ca. et minut.

i Tørreprogrammet efterfølges automatisk af en antikrølfase, der varer ca. 30 minutter. I denne fase drejer tromlen med mellemrum. Det holder tøjet løst og forebygger krøl. Tøjet kan tages ud når som helst under antikrølfasen. (Tøjet bør tages ud, når antikrølfasen er ved at være slut, så det ikke bliver krøllet).

1. Åbn lugen.
2. Rens filteret.
3. Tag tøjet ud.
4. Drej programvælgeren på **"O" - Off**.

4) Kun tørretumblere med alarm-knap (summer)

Vigtigt Rens filter efter hvert tørreprogram.

5. Luk lugen.

Rengøring og vedligeholdelse

⚠ Advarsel Tørretumbleren må ikke bruges til tørring af tøj, hvis der er anvendt industrikemikalier til rengøring af tøjet!

⚠ Advarsel Maskinen skal KOBLES FRA lysnettet, før der må udføres nogen form for rengøring eller vedligeholdelse.

Rengøring af fnugfilter

Filteret opfanger alle de fnug, der samler sig under tørringen. For at sikre, at tørretumbleren virker perfekt, skal filteret renses efter hvert tørreprogram.

Advarselslampen FILTER  minder om, at det skal gøres.

⚠ Bemærk Start aldrig tørretumbleren med defekt fnugfilter.

1. Åbn lugen.
2. Filteret er indbygget nederst i lugeåbning-

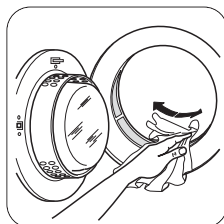

gen. Rens filteret med en fugtig klud eller med hånden.

3. Tag tøjet ud.

Rengøring af lugen

Rens jævnlig lugen for fnug på indersiden. Omhyggelig rengøring sikrer en korrekt tørring.

Rengøring af tromlen

⚠ Bemærk Brug ikke skuremiddel eller stålsvampe til rengøring af tromlen.

i Kalken i vandet eller vaskemidler kan danne en næsten usynlig belægning på tromlens inderside.

Det betyder, at maskinens følere ikke længere kan registrere, hvor tørt tøjet er. Tøjet er fugtigere end forventet, når det tages ud af tumbleren.



Rengør tromlens inderside og tromlebladene med et almindeligt rengøringsmiddel til husholdningsbrug (f.eks. eddikebaseret rengøringsmiddel).

Rensning af betjeningspanel og kabinet

⚠ Bemærk Brug ikke møbelrens eller skrappe rengøringsmidler til at rengøre maskinen.

Betjeningspanel og kabinettet aftørres med en fugtig klud.

Når der opstår fejl

Problem	Mulig årsag	Afhjælpning
Tørretumbleren virker ikke.	Stikket er ikke sat i stikkontakten, eller en sikring virker ikke korrekt.	Sæt stikket i stikkontakten. Kontrolér sikringerne i husholdningens sikringsboks.
	Lugen er åben.	Luk lugen.
	Er der trykket på START PAUSE  -knappen?	Tryk igen på START PAUSE  -knappen.
Tørringen er utilfredsstillende.	Der er valgt forkert program.	Vælg et andet program, næste gang der tørres (se tabellerne over programmer).
	Fin- og grovfiltre er tilstoppet.	Rens fin- og grovfiltre.
	Maskinen er overfyldt.	Overhold de anbefalede mængder vasketøj.

Problem	Mulig årsag	Afhjælpning
Lugen lukker ikke.	En eller flere udluftninger er tildækket.	Sørg for, at ventilationsristene i soklen ikke er tildækket.
	Aflejringer på indersiden af tromlen eller dens ribber.	Rengør tromlen indvendigt og rens dens ribber.
	Ledningsevnen for vandet på brugsstedet passer ikke til maskinens standardindstilling. ¹⁾	Genprogrammér standardindstillingerne for tørhedsgrad (se afsnittet 'Maskinindstillinger') ¹⁾ .
	Filteret er ikke sat i ²⁾ .	Monter filteret ²⁾ .
Tørreprogrammet ender kort efter, at det er startet.	Ikke nok vasketøj i tumbleren, eller tøjet er for tørt til det valgte program.	Vælg et tidsstyret program eller højere tørhedsgrad (f.eks. Ekstra tørt i stedet for SKABSTØRT).
Tørreprogrammet varer usædvanligt længe. Bemærk: Efter ca. 5 timer slutter tørreprogrammet automatisk.	Filteret er tilstoppet.	Rens filteret.
	For stor fyldning.	Reducer fyldningen.
	Tøjet er ikke centrifugeret nok.	Tøjet skal være centrifugeret tilstrækkeligt.
	Usædvanlig høj temperatur i rummet. For at undgå overbelastning er kompressoren midlertidigt slået fra.	Automatisk proces, der er ikke noget i vejen med maskinen. Sænk rumtemperaturen, hvis muligt.

1) Kun tørretumblere med programmering af ledningsevne

2) Kun tørretumblere med udtageligt filter

Maskinindstillinger

SIGNAL permanent slået fra

1. Drej programvælgeren hen på et program.
2. Tryk samtidig på knapperne **SART TØJ**  og **TEXTIL** , og hold dem nede i ca. 5 sekunder.

3. Som standard er summeren altid slået fra.

Tekniske specifikationer



Dette apparat er i overensstemmelse med følgende EU-direktiver:

- Lavspændingsdirektivet, 2006/95/EØF af 12.12.2006
- EMC-direktivet 89/336/EØF af 03.05.1989 med efterfølgende ændringer i direktiv 92/31/EØF
- Direktivet om CE-mærkning 93/68/EØF af 22.07.1993

Højde x bredde x dybde	85 x 60 x 58 cm
Tromlens rumfang	108 liter
Dybde når lugen er åben	109
Højden kan justeres med	1,5 cm
Vægt i tom tilstand	ca. 32,5 kg
Kapacitet (afhænger af program) ¹⁾	maks. 6 kg
Spænding	230 V
Krav til sikring	10 A
Totalt strømforbrug	2200 W
Energiklasse	C
Strømforbrug (for 6 kg bomuld, centrifugeret ved 1000 o/min.) ²⁾	3,3 kWh
Gennemsnitligt energiforbrug/år	261,3 kWh
Brug	Husholdningsbrug
Tilladt rumtemperatur	+ 5°C til + 35°C

Forbrugsværdier

Forbrugsværdierne er registreret under standardbetingelser. De kan variere, når maskinen benyttes i et hjem.

Program	Energiforbrug i kWh / gns. tørretid i min.
BOMULD  SKABSTØRT ²⁾	3,3 / 90 (portion på 6 kg, centrifugeret ved 1000 o/min.)
BOMULD  STRYGETØRT ²⁾	2,6 / 70 (portion på 6 kg, centrifugeret ved 1000 o/min.)
SYNTETISK  SKABSTØRT ²⁾	1,15 / 30 (portion på 3 kg, centrifugeret ved 1200 o/min.)

1) Den angivne kapacitet kan variere fra land til land på grund af forskellige målemetoder.

2) iht. EN 61121

Opstilling

Vigtigt Maskinen skal stå lodret, når den flyttes/transporteres.

Anbringelse af maskinen

- For bekvemmelighedens skyld anbefales det at anbringe tørretumbleren i nærheden af vaskemaskinen.

- Tørretumbleren skal opstilles et rent sted, hvor der ikke hober sig snavs op.
- Luften skal kunne cirkulere frit hele vejen omkring maskinen. Den forreste ventilationsrist og luftindtaget bag på maskinen må ikke blokeres.

- For at holde støj og vibrationer på et minimum, når tørretumbleren er i brug, skal den placeres på en fast, plan overflade.
- Når først tørretumbleren står i den endelige position, kontrolleres det, at den er i vater. Hvis ikke: Skru benene op og ned, til maskinen er i vater.
- Maskinens ben må aldrig fjernes. Afstanden mellem maskinens bund og gulvet må ikke formindskes af f.eks. et langlvet tæppe, træ- eller pladestykker eller lignende. Det kan medføre, at der ophobes varme, der kan påvirke maskinens funktion.

Vigtigt Den varme luft, som tørretumbleren producerer, kan nå op på temperaturer omkring 60°C. Maskinen må derfor ikke installeres på et gulv, der ikke kan tåle høje temperaturer.

Når tørretumbleren bruges, må temperaturen i rummet ikke være under +5°C eller over +35°C, da dette kan påvirke tumblereens funktion.

⚠ Advarsel Hvis apparatet skal flyttes, skal det transporteres i lodret stilling.

⚠ Advarsel Maskinen må ikke installeres bag en dør, der kan låses, en skydedør eller en dør med hængsel i den modsatte side af maskinen.

Montering af udluftningslange

For at forenkle installationen er der flere udluftningsåbninger: en bag på maskinen, de andre på højre og venstre side. Tilslut slangen til den mest praktiske åbning ved at trække ringmøtrikken (A) af udluftningsåbningen bagpå, skrue den på slangen og trykke den godt fast igen. De udluftningsåbninger, der ikke bruges, skal lukkes med de særlige klistdæksler (medfølger).

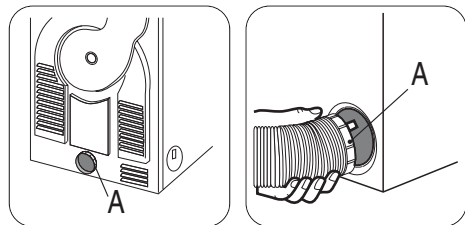

Når slangen er sluttet til tørretumbleren, føres den frem til det ønskede aftræk. Den må ikke føres længere end 2 meter og må højst bøje to steder. Mht. selve aftrækket: Hvis du har besluttet at have en fast rist i væggen eller vinduet, kan du normalt finde de nødvendige fittings i et lokalt byggeområde, hvor du også kan få råd om installationen.

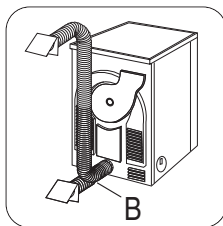

⚠ Advarsel

Det er vigtigt, at udluftningsslangen ikke tilsluttes f.eks. en emhætte, en skorsten eller et afgangsrør til en kedel eller lignende udstyr, der bruger brændsel.

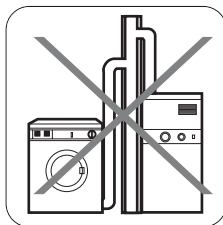

Bemærk, at for at undgå kondensproblemer er det afgørende, at tørretumbleren forsynes med en bøjelig slange, der kan lede dens "udstødning" væk, i hvert fald bort fra køkkenmodulerne; og helst helt ud af køkkenet eller bryggerset. For at undgå, at maskinen bliver overophedet, er det vigtigt, at dampen kan slippe uhindret væk. Hvis en slange er fast monteret til en ydervæg eller et loft, skal det derfor sikres, at den har en kapacitet på mindst 150 m³/time. Pas på, at udluftningsslangen ikke kommer i klemme, hvis tørretumbleren monteres ved siden af køkkenmoduler. Hvis slangen er mere eller mindre klemt sammen, nedsættes tumblereens tørrekapacitet, så tøjet er længere om at tørre, og maskinen bruger mere strøm. Hvis slangen er klemt helt sammen, kan det betyde, at tumblereens sikkerhedsafbryder bliver udløst. Når tørretumbleren bruges, må temperaturen i rummet ikke være under +5°C eller over +35°C, da dette kan påvirke tumblereens funktion.

Vending af luger

Lugen kan vendes for at gøre det nemmere at fylde eller tømme tørretumbleren. Gå frem på følgende måde:

- Fjern lugen ved at skrue de to skruer (1), der fastgør hængslet til kabinettet, ud (Fig. A).
- Fjern sikkerhedspalen (2) og proppen (3) ved at bøje de to fastgørelsesflige (Fig. A).

- Sæt sikkerhedspalen (2) og proppen (3) på plads på lugen igen ved at bytte om på deres positioner (Fig. B).
- Fjern plastpladen (4) ved at skrue de to fastgørelsesskruer ud (Fig. A).
- Sæt plastpladen (4) på plads igen i modsatte side (Fig. B).
- Sæt lugen på igen ved at skrue de to skruer (1), der fastgør lugen til kabinettet, ind (Fig. B).

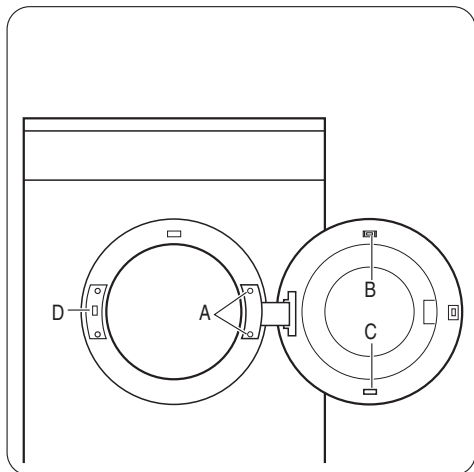
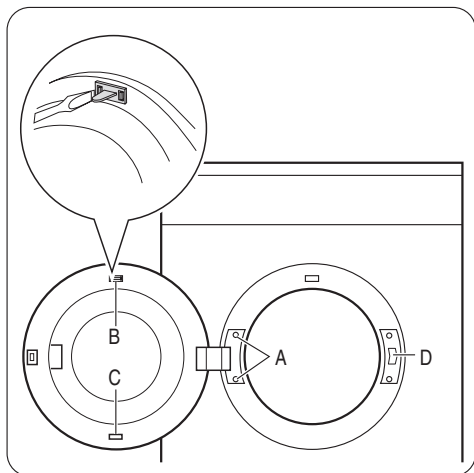

Elektrisk tilslutning

Kontrollér angivelserne vedr. netspænding, strømtype og sikringer på typepladen. Typepladen sidder tæt ved lugeåbningen (se afsnittet "Beskrivelse af maskinen).

Forbind kun apparatet til en stikkontakt med en passende jordforbindelse i henhold til aktuelle regler for ledningsføring.

⚠ Advarsel Producenten fralægger sig ethvert ansvar for skader på personer eller ting, der skyldes manglende overholdelse af disse sikkerhedsregler.

Hvis der bliver behov for at udskifte maskinens netkabel, skal det udføres af Electrolux Service A/S.

⚠ Advarsel Der skal være adgang til stikket, efter at maskinen er installeret.

Specielt tilbehør

Sammenbygningssæt

Hos forhandleren fås som ekstraudstyr et specielt sammenbygningssæt med en dybde mellem 48 og 60 cm, som gør det muligt at montere tørretumbleren oven på en frontbetjent vaskemaskine. Læs omhyggeligt de anvisninger, der følger med sættet.

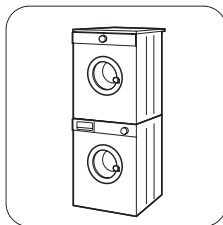

Miljø

Symbolet  på produktet eller på pakken angiver, at dette produkt ikke må behandles som husholdningsaffald. Det skal i stedet overgives til en affaldsstation for behandling af elektrisk og elektronisk udstyr. Ved at sørge for at dette produkt bliver bortskaffet på den rette måde, hjælper du med til at forebygge eventuelle negative påvirkninger af miljøet og af personers helbred, der ellers kunne forårsages af forkert bortskaffelse af dette produkt. Kontakt det lokale kommunekontor, affaldsselskab eller den forretning, hvor produktet er købt, for yderligere oplysninger om genanvendelse af dette produkt.

Emballagemateriale

Emballagematerialet er miljøvenligt og kan genanvendes. Plastdelene er forsynet med mærkning, f.eks. >PE<, >PS< osv. Aflever emballagens dele i den rigtige container på kommunens genbrugsstation.

 **Advarsel** Inden en kasseret maskine

Service

I tilfælde af teknisk fejl: Undersøg først, om du selv kan løse problemet med hjælp fra brugsanvisningen (afsnittet "Når der opstår fejl").

Hvis det er umuligt at afhjælpe problemet selv: Kontakt Electrolux Service A/S.

For at kunne give hurtig hjælp skal vi bruge følgende oplysninger:

- Modelbeskrivelse
- Produktnummer (PNC)
- Serienummer (S No.) (tallene står på typepladen)
- Fejlens art
- Eventuelle fejlmeddelelser, der bliver vist på maskinen

Modelbeskrivelse:
PNC:
S No.:

bortskaffes, skal netledningen fjernes (inkl. stik) og afleveres sammen med maskinen. Fjern lugens lukkemekanisme, og kontroller, at maskinen ikke mere kan låses, så børn ikke kan komme til at smække sig inde i den.

Miljøtips

- Tøjet bliver luftigt og blødt i tørretumbleren. Derfor er der ikke behov for skyllemidler ved vask.
- Sådan bruges tumbleren så økonomisk som muligt:
 - Sørg for, at der altid er fri lufttilførsel til ventilationsspalterne i maskinens sokkel;
 - Ilæg de tøj mængder, der er angivet under programoversigten;
 - Rens filteret efter hvert tørreprogram;
 - Centrifuger tøjet godt inden tørring. Eksempel: Forbrugsværdier – afhængig af centrifugeringshastighed – for 6 kg vasketøj, tørret med BOM-ULD  SKABSTØRT-programmet.

Det er en god idé at skrive oplysningerne her, så de er lige ved hånden,

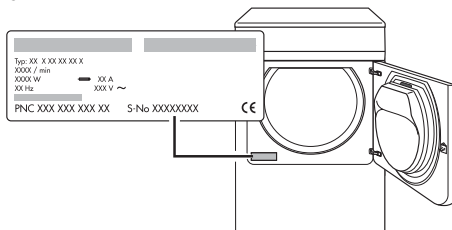

hvis der bliver brug for dem:

www.electrolux.com

Voor het on-line bestellen van accessoires, consumables en onderdelen gaat u naar de 'webwinkel' op:

www.zanussi.nl

Besøg vor hjemmeside www.electrolux.dk for bestilling av tilbehør og reservedele:

www.zanussi.dk