

NL - Montage - Installatie aanwijzingen

- Het aansluiten van verlichtingsarmaturen dient altijd door een erkend installateur te worden uitgevoerd. Zorg ervoor dat de stroomvoorziening afgesloten is voordat u met de installatie begint. (zie afbeelding 1) Kies de meest geschikte plek voor de verlichting. Montage hoogte vanaf 2 tot 2,5 meter vanaf de grond. U dient zich er tevens van te verzekeren dat met betrekking tot de aarding op de elektrische leiding de lokale voorschriften zijn nageleefd.
- Boor de benodigde gaten in de muur. Plaats hier vervolgens pluggen in. Haal de kabel vanuit de muur door het gat in de montageplaat. Schroef de montageplaat op de muur.
- Sluit de draden vanuit de muur aan op de kroonsteen.
- Bevestig de draden en houd bij aansluiting de juiste kleuren in acht: Blauwe kabel = Nul (N). Bruin of Zwarte kabel = Fase (L). Gele/Groene kabel = Massa (niet bij armaturen van klasse II). Let er op dat: de (bruine) draad L1 correspondeert met de hoofdleidingskabel L (of de kroonsteen gemarkeerd met symbool L); de (blauwe) draad N1 correspondeert met de neutrale kabel N (of de kroonsteen gemarkeerd met symbool N); de (geel/groene) draad ≡ 1 correspondeert met de aardekabel ≡ (of de kroonsteen met symbool ≡) Voorkom vocht op alle onderdelen. Zorg voor een waterdichte verbinding.
- Zorg ervoor dat u een lichtbron plaatst dat overeenstemt met het type en wattage zoals staat aangegeven op de verpakking. Vervolgens kunt u de lamp op de montageplaat vastschroeven.
- Schakel de netstroom weer in. De lamp is nu gereed voor gebruik.
- **Belangrijk:** U kunt geen spaarlamp of lamp met voorschakeling gebruiken, hierdoor raakt de sensor defect!

Onderhoud: Het verdient de aanbeveling om de buitenverlichting regelmatig schoon te maken met water en een spons. Zonder gebruik van agressieve schoonmaak middelen. Houd de lampen vooral zoutvrij en zuurvrij, dit tast het armatuur aan. Het regelmatig inwrijven met autowas zorgt voor een langere levensduur van het armatuur. Bij beschadiging of breuk van het beschermglas het glas direct vervangen om de IP waarde te waarborgen. Zorg bij vervanging van de lamp dat de stroom is uitgeschakeld en de lamp is afgekoeld.

D - Montage - Installationsanleitung

- Leuchten anschließen sollte immer von einem zugelassenen Installateur erfolgen. Bevor Sie mit die Installation beginnen, zuerst sicherstellen Sie, dass das Netzteil beendet wird, und Spannungsfreiheit mit einem Spannungsprüfer überprüfen. Wählen Sie die am besten geeignete Ort für die Beleuchtung. Montagehöhe von 2 bis 2,5 Meter über dem Boden. Sie müssen auch sicherstellen, dass in Bezug auf die Erde, auf der elektrischen Leitung die örtlichen Vorschriften eingehalten werden.
- Bohren Sie Löcher in der Wand. Dann legen Sie Dübel in hier. Ziehen Sie das Kabel aus der Wand durch das Loch in der Rückwand. Befestigen Sie die Rückwand mit Hilfe von Schrauben an der Wand.
- Schließen Sie die Drähte von der Wand auf den Steckverbinder. Befestigen Sie die Drähte und behalten den Anschluss der richtigen Farben beachten: Blaues Kabel = Null (N). Braun oder Schwarzes Kabel = Phase (L). Gelbgrünes Kabel = Erde (nicht bei doppelter Isolierung) Beachten Sie, dass: die (braun) Kabel L1 zu der Netzleitung L (oder der Verbinder mit dem Symbol L markiert) entspricht, entspricht die (blau) Kabel N1 mit dem Neutralleiter N (oder der Verbinder mit dem Symbol N markiert) die (gelb / grün) Kabel ≡ 1 entspricht dem Erdungskabel ≡ (oder der Steckverbinder mit Symbol ≡) Sorgfalt für eine wasserdichte Verbindung. Vermeiden Sie Feuchtigkeit auf alle Komponenten.
- Stellen Sie sicher, Sie setzen eine Lichtquelle entsprechend der Art und Leistung wie auf der Verpackung angegeben. Legen Sie die Lampe an der Halterung und schrauben die fest. Legen Sie die Lampe an der Halterung und schrauben die fest.
- Hauptstrom einschalten, und die Leuchte ist einsatzbereit
- **Wichtig:** Sie können keine Energiesparlampe oder Lampe mit Sensor zum Schalten verwenden, dies trifft der Defekt!

Wartung: Wir empfehlen Sie die Außenbeleuchtung regelmäßig zu reinigen. Verwenden Sie Wasser und Schwamm ohne aggressive Reinigungsmittel. Halten Sie die Lampen vor allem Salzfremd und säurefrei, dies wirkt sich auf das Armatur. Reiben sie die regelmäßig mit Carwash aber dann ist eine längere Lebensdauer des Armatur gewährleistet. Bei Beschädigung oder Bruch des Schutzglases ersetze das Glas direkt jeden IP-Wert. Vorsicht beim Austausch der Lampe, der das Gerät ausgeschaltet ist und die Lampe abgekühlt hat.

GB - Assembly and installation instructions

- The light fitting must be installed by a qualified electrician. The main supply must be disconnected at the fuse box before starting installation. Before starting with installation, use a voltage tester to make sure the wiring is off circuit. It is not sufficient just to turn off the power at the switch. (see fig. 1) Choose the most suitable place for the lighting. Installation height from 2 to 2,5 metres from the ground. You also need to ensure that in relation to the earthing on the electrical lead the local regulations are observed.
- Drill holes in the wall. Then insert the plugs. Put the cable from the wall through the hole in the installation base. Screw the installation base on the wall.
- Connect the wires from the wall to the connector block. Attach the wires, and keep the correct colors in track: Blue lead = Neutral (N). Brown or Black lead = Live (L). Yellow/Green lead = Earth (not on class II light fittings). Note that: the (brown) wire L1 corresponds to the mains cable L (or the connector marked with the symbol L), the (blue) wire N1 corresponds to the neutral conductor N (or the connector marked with the symbol N), the (yellow / green) wire ≡ 1 corresponds to the earth cable ≡ (or the luster terminal with symbol ≡) Prevent humidity on all components. Make sure there is a watertight seal.
- Make sure you put a light bulb corresponding to the type and wattage as indicated on the packaging. You can place the lamp over the mounting plate on the wall.
- Switch on the main supply. The light is now ready for use.
- **Important:** you cannot use an energy saving lamp or a sensor lamp with switching, this will defect the sensor!

Maintenance requirements: It is recommended that the surface is rubbed regularly with a neutral oil or water without cleaning agents and then wiped with a soft cloth. Keep the armature free from a salty environment, coastal location and an acid free environment, this affects the armature. Rub it regularly with Carwash, it ensures a longer lifetime of the armature. In case of damage or fracture of the protective glass, replace the glass directly to insure the IP value. Make sure when replacing the lamp that the power is off and the lamp has cooled down.

F - Instructions de montage

- L'armature doit être installée par un électricien professionnel. Couper le courant principal avant de commencer l'installation. Mettre l'interrupteur sur la position d'arrêt ne suffit pas. Et s'assurer de l'absence de courant à l'aide d'un testeur de tension. (voir la figure 1) Choisissez l'endroit le plus approprié pour l'éclairage. Hauteur d'installation de 2 à 2,5 mètres du sol. Vous devez également veiller à ce que par rapport à la terre sur le fil électrique les réglementations locales sont respectées.
- Percez trous dans le mur. Ensuite, insérer fiches ici. Débranchez le câble du mur par le trou dans la plaque arrière. Fixez la plaque arrière au moyen de vis sur le mur.
- Connectez les fils entre le mur et la sur le bornier. Attachez les fils, effectuer l'installation électrique: Câble blue = Zéro (N). Câble brun = Phase (L). Câble jaune/vert = Terra (Les armatures ne sont pas de classe II). Notez que: le fil L1 (brun) correspond à la L câble d'alimentation (ou le connecteur marqué avec le symbole L), le fil (bleu) N1 correspond au conducteur de neutre N (ou le connecteur marqué avec le symbole N), le (jaune / vert) fil ≡ 1 correspond au câble de masse ≡ (ou le bornier avec le symbole ≡) Préviens l'humidité sur tous les composants. Assurez-vous qu'il y ait un étanche joint.
- Assurez-vous que vous avez mis une source de lumière correspondant au type et à la puissance indiquée sur l'emballage. Vous pouvez ensuite visser la lampe sur la plaque arrière.
- Branchez le courant principal. La lanterne est maintenant prête à être utilisée.
- **Important:** vous ne pouvez utiliser lampe économiseuse d'énergie ou une lampe avec détecteur de commutation, il frappe le défectueux!

Entretien: Il mérite la recommandation de nettoyer régulièrement l'éclairage extérieur. Pour ce faire, utilisez l'eau et une éponge sans l'utilisation d'agents de nettoyage agressifs. Garder les lampes surtout sans sel et sans acide, cela influe sur l'armature. Frotter que régulièrement assure une durée de vie plus longue de l'armature de lave-auto. En cas de dommages ou de fracture du verre protéger le verre directement remplacé chaque valeur de la propriété intellectuelle. Attention lors du remplacement de la lampe que l'alimentation est coupée et la lampe est refroidi.



De tekeningen zijn slechts ter illustratie. Het model van de lamp kan afwijkend zijn. Die Zeichnungen sind nur zur Illustration. Sie können in Modell der Lampe variieren. The drawings are for illustrative purposes only. They may vary in model of the lamp. Les dessins ne sont donnés qu'à des fins d'illustration. Elles peuvent varier dans le modèle de la lampe.



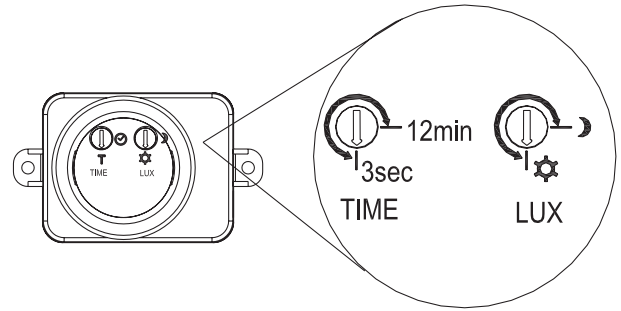
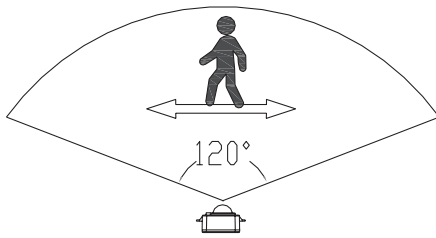
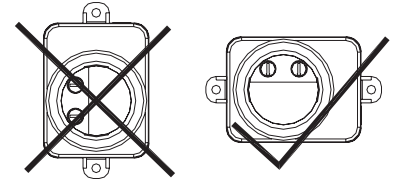
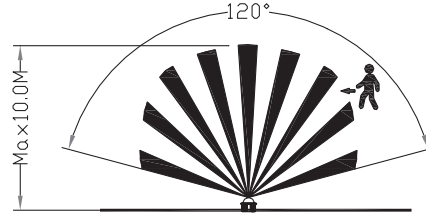
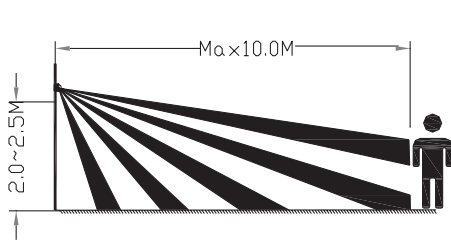
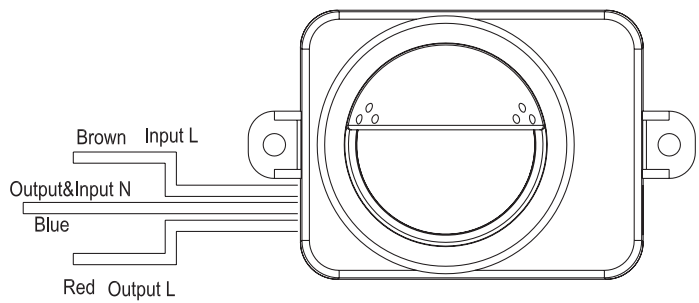
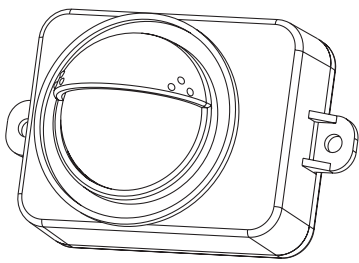

NL - Instelling Sensor

- Montage hoogte tussen 2,0 - 2,5 m vanaf de grond.
- Werkzame hoek: Ca 120°
- Max. werkzame afstand: Ca 10 m, dit hangt af van de weersomstandigheden en de montagehoogte.
- Omgevingslicht: 3 - 1000 LUX instelbaar.
- Sensor instellen: schuif/draai zwarte kapje wat over de sensor zit zijwaarts naar beneden.
- De infrarood bewegingssensor herkent dag en nacht automatisch indien de LUX schroef naar beneden wordt ingesteld en werkt alleen in de avond of nacht indien de LUX schroef naar rechts wordt ingesteld.
- Duur: 5 sec - 12 min. De infrarood bewegingsmelder brandtijd is in te stellen d.m.v. de TIME schroef. Min 5 sec indien de TIME schroef naar beneden wordt ingesteld en max 12 min indien de TIME schroef naar rechts wordt ingesteld.
- Tijd verlenging: Wanneer er binnen de detectietijd een object wordt gedetecteerd wordt de detectietijd opnieuw gestart.
- In werking stellen laatste aanpassing: Schakel de stroom uit wanneer de lamp in werking is en schakel de stroom binnen 0,5 sec - 1,5 sec weer aan. Indien u de laatste aanpassing wilt terug draaien, schakel de stroom uit voor 10 sec en de sensor zal in de standaard modus gaan.

De sensor werkt niet. - Geen stroom. De lamp is niet goed geïnstalleerd of heeft een breuk. Verkeerde aansluiting van de bedrading. - Controleer de stroom toevoer en zekering. Controleer de lamp. Controleer de bedrading. De omgeving is te licht of er is te veel licht in de buurt. Detectie bereik is te kort. - De sensor is te hoog gemonteerd of de hoek is niet goed. Andere verlichting interfereert met de gevoeligheid van de sensor.

D - Sensoreinstellung

- Installationshöhe zwischen 2,0 und 2,5 m über dem Boden.
- Effektiver Winkel: ca. 120°
- Max. effektive Entfernung: Ca 10 m je nach Wetterbedingungen und Montagehöhe.
- Umgebungslicht: 3 - 1000LUX einstellbar.
- Einstellen des Sensors: Schieben Sie die schwarze Abdeckung über den Sensor und drehen Sie diese seitlich nach unten.
- Der Infrarot Bewegungssensor erkennt automatisch Tag und Nacht, wenn die LUX-Schraube nach unten gedreht ist wird diese erst in der Nacht funktionieren. Wenn Sie die schraube nach rechts drehen, wird der Sensor eher reagieren wenn es ein bisschen dunkel wird.
- Dauer: 5 Sek - Die Betriebszeit des Infrarot-Bewegungsmelders wird mit der TIME-Schraube eingestellt. Min 5 Sek wenn die TIME-Schraube nach unten gedreht ist und max 12 Min wenn die TIME-Schraube nach rechts gedreht ist.
- Zeitverlängerung: Wenn ein Objekt innerhalb der Erkennungszeit erkannt wird, wird die Zeit neu gestartet.
- Einschalten der letzten Einstellung: Schalten Sie den Strom aus, wenn die Lampe in Betrieb ist, und schalten Sie den Strom innerhalb von 0,5 Sek wieder ein. - Schalten Sie das Gerät innerhalb von 1,5 Sek wieder ein. Wenn Sie die letzte Einstellung rückgängig machen wollen, schalten Sie das Gerät 10 Sek lang aus und der Sensor wechselt in den Standardmodus.

Gerät funktioniert nicht. - Kein Strom. Lampe nicht richtig montiert oder gebrochen hat. Falsche Verdrahtung. - Stromversorgung überprüfen und verschmelzen. Überprüfen Sie die Lampe. Überprüfen Sie Verkabelung. - Erfassungsbereich zu kurz. - Einheit ist zu hoch festgelegt, oder Böschungswinkel in Erkennung Bänder ist falsch. Andere Beleuchtung stören die Empfindlichkeit des PIR-Sensors.

GB - Sensor setting

- Mounting height between 2.0 - 2.5 m from the ground.
- Sensor angle: Approx 120°
- Max. effective distance: Approx. 10 m, this depends on the weather conditions and the mounting height.
- Ambient light: 3 - 1000 LUX adjustable.
- Adjusting the sensor: slide/turn the black cap over the sensor sideways downwards.
- The infrared motion sensor automatically detects day and night when the LUX screw is set downwards and only works in the evening or night when the LUX screw is set to the right.
- Duration: 5 sec - 12 min. The infrared motion detector burn time can be set by means of a button. the TIME screw. Min 5 sec if the TIME screw is set downwards and max 12 min if the TIME screw is set to the right.
- Time extension: When an object is detected within the detection time, the detection time is restarted.
- Power up last adjustment: Turn off the power when the lamp is working and turn the power back on within 0.5 sec - 1.5 sec. If you want to revert the last adjustment, turn off the power for 10 sec and the sensor will go into default mode.

Unit will not work. - No power. Lamp not fitted correctly or has broken. Incorrect wiring. - Check power and fuse. Check lamp. Check wiring. Sensing range too short. - Unit is fixed too high, or angle of approach into detection bands is incorrect. Other lighting interfering with the sensitivity of the PIR sensor.

F - Réglage du capteur

- Montage hauteur entre 2,0 - 2,5 m à partir du sol.
- Angle actif: environ 120°
- Distance max. active: environ 10 m, selon les conditions météo et la hauteur d'installation.
- Lumière active: réglable entre 3 - 1000 LUX.
- Réglage du capteur: faites glisser/tournez vers le bas, la partie noire qui se trouve à côté du capteur.
- Le capteur de mouvement à infra-rouge reconnaît automatiquement le jour et la nuit lorsque la vis LUX est réglée vers le bas et ne fonctionne qu'en soirée et la nuit lorsque la vis LUX est réglée sur la droite.
- Durée: de 5 sec à 12 min La durée d'éclairage par le détecteur infrarouge peut être réglée par la vis TIME. Min 5 sec si la vis TIME est positionnée vers le bas et 12 min quand la vis TIME est positionnée à droite.
- Prolongation de la durée d'éclairage: quand un objet est détecté pendant la durée de l'éclairage, celle-ci redémarre.
- Dernier réglage à activer: débranchez quand la lampe fonctionne et rebranchez dans les 0,5 sec à 1,5 sec. Si vous voulez annuler le dernier réglage, débranchez pendant 10 sec. et le capteur se mettra en mode de veille.

Appareil ne fonctionnera - Appareil ne fonctionnera. Vérifier la puissance et le fusible. Vérifier la lampe. Vérifier le câblage. Portée de détection trop courte - Unité est fixée trop haut, ou angle d'approche en bandes de détection est incorrect. Autre éclairage interférant avec la sensibilité du capteur PIR.



De tekeningen zijn slechts ter illustratie. Het model van de lamp kan afwijkend zijn. Die Zeichnungen sind nur zur Illustration. Sie können in Modell der Lampe variieren. The drawings are for illustrative purposes only. They may vary in model of the lamp. Les dessins ne sont donnés qu'à des fins d'illustration. Elles peuvent varier dans le modèle de la lampe.

www.ks-verlichting.nl
Maart 2022

