

ewt[®]



CLIMA 903TLS

UK

DE

FR

IT

NL

PL

UK - As with all portable heating appliances: This product is suitable only for well insulated spaces or occasional use.

DE - Wie bei allen tragbaren Heizgeräten: Dieses Produkt ist nur für gut isolierte Bereiche oder die gelegentliche Verwendung geeignet.

FR - Comme dans le cas de tous les appareils de chauffage portatifs, ce produit convient seulement dans des espaces bien isolés et pour un usage occasionnel.

IT - Come nel caso di tutte le apparecchiature termiche portatili: questo prodotto è idoneo esclusivamente all'uso occasionale e nei locali opportunamente isolati.

NL - Zoals geldt voor alle draagbare verwarmingstoestellen: Dit product is alleen geschikt voor goed geïsoleerde ruimtes en incidenteel gebruik.

PL - Zgodnie z zastosowaniami przenośnych urządzeń grzewczych: Niniejszy produkt jest przystosowany wyłącznie do użytkowania w dobrze izolowanych pomieszczeniach lub do sporadycznego użytkowania.

08/51476/0 Issue 4

CE The product complies with the European Safety Standards EN60335:2-30 and the European Standard Electromagnetic Compatibility (EMC) EN55014:1, EN55014:2, EN61000:3-2 and EN61000:3-3 which cover the essential requirements of EMC Directive 2014/30/EU and the LVD Directive 2014/35/EU.

[c] Glen Dimplex

All rights reserved. Material contained in this publication may not be reproduced in whole or in part, without prior permission in writing of Glen Dimplex.

Specification

3.0kW Thermostat & Heat Switch with Cool Blow

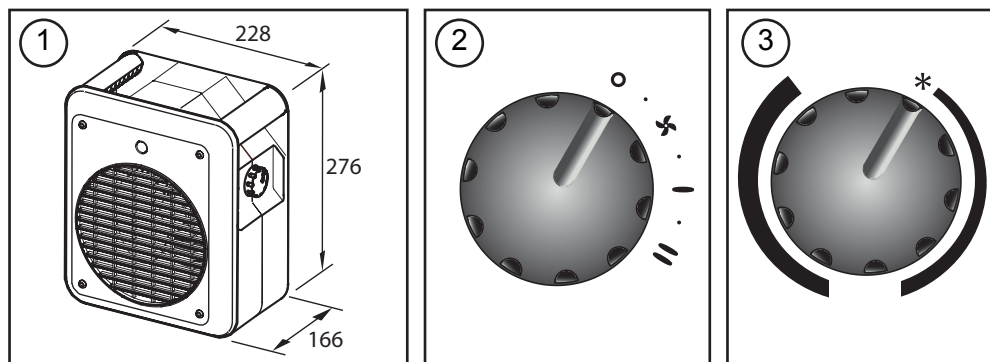

IMPORTANT : THESE INSTRUCTIONS SHOULD BE READ CAREFULLY AND RETAINED FOR FUTURE REFERENCE

Important Safety Advice

DO NOT use the heater in the immediate surroundings of a bath, a shower or a swimming pool.

DO NOT place the heater directly below a fixed socket outlet.

DO NOT COVER or obstruct the air inlet and outlet openings in any way.

DO NOT operate the heater with the mains lead overhanging the front outlet grille.

 The Heater carries the warning symbol indicating that it must not be covered.

WARNING: In order to avoid overheating do not cover the heater.

IMPORTANT: If the mains lead of this appliance is damaged, it must be replaced by a qualified person in order to avoid a hazard.

WARNING: In order to avoid a hazard due to inadvertent resetting of the thermal cut-out, this appliance must not be supplied through an external switching device, such as a timer, or connected to a circuit that is regularly switched on and off by the utility.

DO NOT use the heater on deep pile carpets or the long hair type of rugs, or less than 750mm (30") away from any overhanging surface. Keep combustible materials such as drapes and other furnishings clear from the front, sides and rear of the heater.

IMPORTANT: Avoid use of an extension cord because the extension cord may overheat and cause risk of fire.

This appliance can be used by children aged from 8 years and above and persons with reduced physical, sensory or mental capabilities or lack of experience or knowledge if they have been given supervision or instruction concerning the use of the appliance in a safe way and understand the hazards involved. Children shall not play with the appliance. Cleaning and user maintenance shall not be made by children without supervision.

Children of less than 3 years should be kept away

unless continuously supervised.

Children aged from 3 years and less than 8 years shall only switch on/off the appliance provided that it has been placed or installed in its intended normal operating position and they have been given supervision or instruction concerning the use of the appliance in a safe way and understand the hazards involved. Children aged from 3 years and less than 8 years shall not plug in, regulate and clean the appliance or perform user maintenance.

CAUTION: Some parts of this product can become very hot and cause burns. Particular attention has to be given where children and vulnerable people are present.

DO NOT use heater to dry your laundry.

The instruction leaflet belongs to the appliance and must be kept in a safe place. If changing owners, the leaflet must be surrendered to the new owner.

WARNING: This appliance must only be operated in the upright position as indicated in Fig. 1.

The socket-outlet must be accessible at all times to enable the mains plug to be disconnected as quickly as possible.

The heater must be on a flat stable surface when in use.





Electrical connection

This heater must be used on an AC ~ supply only and the voltage marked on the heater must correspond to the supply voltage.

The appliance should not be operated until all Safety Warnings and operating instructions have been read

Using the Heater

Heat Control - see Fig. 2

-  - Off
-  - Cool Blow*
-  - Half Heat
-  - Full Heat

Thermostat Control - see Fig. 3

The heat output is controlled by the thermostat, according to the room temperature.

Turn the thermostat knob fully clockwise to maximum setting initially. When the room is warm enough, reduce the setting slowly until the heater just clicks off.

The heater will now cycle on and off to maintain your selected room temperature. An audible click may be heard when the thermostat operates - this is normal.

Note : If the heater does not come on when the thermostat is at a low setting, this is normally because the room is warmer than the thermostat setting and is not a fault.

* When the heat control is set to 'Cool Blow', set the thermostat control to maximum.

Position 'Cool Blow' will turn the heater on and off to maintain a temperature of approximately 5°C.

Safety

Overheat Protection

For your safety, this appliance is fitted with a thermal cut-out. In the event that the product overheats, the cut-out switches the heater off automatically. To bring the heater back into operation, remove the cause of overheating, then turn off the electrical supply to the heater for a few minutes.

When the heater has cooled sufficiently reconnect and switch on the heater. If the cut-out operates repeatedly, contact your supplier.

Fuselink

A thermal fuse link is provided as an added safety feature. If the fuse link operates and opens circuit it is the result of abnormal overheating within the appliance and servicing of the appliance by a competent service engineer will be required in order to ensure the future safe operation of the heater.

Cleaning

WARNING: Always disconnect from power supply before cleaning heater.

Do not use detergents, abrasive cleaning powders or polish of any kind on the heater.

Wipe with a dry cloth to remove dust and a damp cloth (not wet) to clean off stains. Be careful not to allow moisture into the heater.

Ensure that dust or fluff does not accumulate inside the heater as this could lead to overheating of the element. Use a vacuum cleaner to remove any fluff which does accumulate.

Recycling

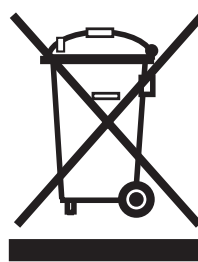

For electrical products sold within the European Community.

At the end of the electrical products useful life it should not be disposed of with household waste. Please recycle where facilities exist. Check with your Local Authority or retailer for recycling advice in your country.

After Sales Service

Should you require after sales service, please contact the retailer from whom the appliance was purchased or contact the service number relevant to your country on the warranty card.

Please do not return a faulty product to us in the first instance as this may result in loss or damage and delay in providing you with a satisfactory service.

Please retain your receipt as proof of purchase.

| | | | |
|--|--------------------|--|-----|
| Model Identifier(s): | | CLIMA 903TLS | |
| Heat output | | | |
| Nominal heat output | P _{nom} | 3.0 | kW |
| Minimum heat output (indicative) | P _{min} | 1.5 | kW |
| Maximum continuous heat output | P _{max,c} | 3.0 | kW |
| Auxiliary electricity Consumption | | | |
| At nominal heat output | e _{lmax} | 0.0 | kW |
| At minimum heat output | e _{lmin} | 0.0 | kW |
| In standby mode | e _{lSB} | 0.0 | kW |
| Type of heat output/ room temperature control | | | |
| Mechanical thermostat room temperature control | | | Yes |
| Contact details | | GDHVI Barn Road, Dunleer, Co. Louth, Ireland | |

Technische Daten

3,0 kW Thermostat & Heizschalter mit Kaltgebläse

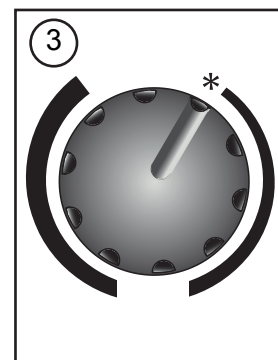
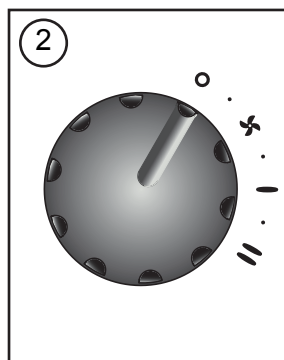
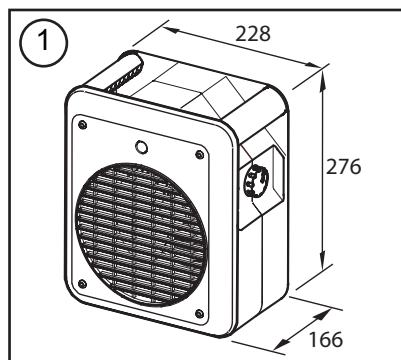

WICHTIG: DIESE ANLEITUNG SOLLTE SORGFÄLTIG DURCHGELESEN UND FÜR ZUKÜNFTIGE NACHSCHLAGEZWECKE AUFBEWAHRT WERDEN

Wichtige Sicherheitshinweise

NICHT das Heizgerät in unmittelbarer Nähe von Bädern, Duschen oder Schwimmbädern verwenden.

NICHT das Heizgerät direkt unter einer feststehenden Steckdose aufstellen.

NICHT den Lufteinlass und -auslass des Geräts auf irgendeine Art blockieren.

NICHT das Heizgerät betreiben, wenn das Netzkabel vorne über dem Gitter hängt.

 Auf dem Heizgerät ist ein Warnsymbol angebracht, das anzeigt, dass das Gerät nicht abgedeckt werden darf.

ACHTUNG: Um Überhitzungen zu vermeiden, darf das Heizgerät nicht zugedeckt werden.

WICHTIG: Wenn das Netzkabel dieses Geräts beschädigt ist, muss es von einer qualifizierten Person ausgetauscht werden, um Gefahrenquellen auszuschalten.

ACHTUNG: Um Gefahr durch das versehentliche Zurücksetzen der thermalen Sicherheitsabschaltung zu vermeiden, darf diese Vorrichtung nicht durch ein externes Schaltgerät (z. B. einen Zeitschalter) mit Strom versorgt oder an einen Schaltkreis angeschlossen werden, der vom Versorgungsbetrieb regelmäßig ein- und ausgeschaltet wird.

NICHT das Heizgerät auf Langflorteppichböden oder Langflorläufern oder in weniger als 750 mm Abstand zu einer darüber liegenden Oberfläche verwenden. Entzündliche Materialien wie Gardinen und ähnliche Einrichtungsgegenstände von der Vorder- und Rückseite sowie den Seiten des Heizgeräts fernhalten.

WICHTIG: Verlängerungskabel nicht verwenden, da eine Brandgefahr von einem überhitzten Kabel ausgehen könnte. Dieses Gerät kann von Kindern über 8 Jahren, von Personen, deren körperliche oder geistige Unversehrtheit oder deren Wahrnehmungsfähigkeit eingeschränkt ist, sowie von Personen mit mangelnden Kenntnissen oder Erfahrung benutzt werden. Dies gilt nur unter der Voraussetzung, dass sie beaufsichtigt werden oder dass sie eine Einweisung in die sichere Nutzung des Geräts und die damit verbundenen Gefahren erhalten haben. Kinder dürfen mit dem Gerät nicht spielen. Reinigung und Wartung dürfen ohne Beaufsichtigung nicht von Kindern durchgeführt werden. Kinder unter 3 Jahren sollten sich ohne Beaufsichtigung

nicht in der Nähe des Geräts aufhalten.

Kinder von 3 bis 8 Jahren sollten das Gerät nur ein- oder ausschalten dürfen, wenn es in der dafür vorgesehenen Betriebsposition montiert wurde. Dies gilt nur unter der Voraussetzung, dass sie beaufsichtigt werden oder dass sie eine Einweisung in die sichere Nutzung des Geräts und die damit verbundenen Gefahren erhalten haben. Kinder von 3 bis 8 Jahren dürfen das Gerät nicht an eine Steckdose anschließen, benutzen bzw. reinigen oder das Gerät warten.

VORSICHT: Einige Geräteteile können sehr heiß werden und Verbrennungen hervorrufen. Achten Sie besonders darauf, wenn Kinder oder schutzbedürftige Personen anwesend sind.

NICHT das Heizgerät zum Wäschetrocknen verwenden. Die Bedienungsanleitung gehört zu dem Gerät und muss an einem sicheren Ort aufbewahrt werden. Bei Besitzwechsel ist die Bedienungsanleitung an den neuen Besitzer zu übergeben.

ACHTUNG: Das Gerät darf nur in senkrechter Position betrieben werden (siehe Abb. 1).

Die Netzsteckdose muss jeder Zeit frei zugänglich sein, um den Netzstecker schnellstmöglich trennen zu können. Das Heizgerät muss auf einer stabilen Oberfläche betrieben werden.

Elektrischer Anschluss

Das Heizgerät darf nur an eine Wechselstromversorgung angeschlossen werden. Die darauf angegebene Spannung muss mit der Versorgungsspannung übereinstimmen.

Bitte vor der Inbetriebnahme des Geräts alle Sicherheitswarnungen und Betriebsanleitungen lesen.

Gebrauch des Heizgeräts

Wärmesteuerung - siehe Abb. 2

-  - Aus
-  - Kaltgebläse*
-  - Halbe Wärme
-  - Volle Wärme

Thermostateinstellung - siehe Abb. 3

Die abgegebene Wärmeleistung wird vom Thermostat abhängig von der jeweiligen Raumtemperatur gesteuert.

Stellen Sie den Thermostatkopf zunächst auf den maximalen Wert. Wenn der Raum warm genug ist, verringern Sie die Einstellung, bis sich das Heizgerät mit einem Klickgeräusch abschaltet.

Das Heizgerät schaltet sich nun in bestimmten Abständen zu und wieder ab, um die gewählte Raumtemperatur zu halten. Sobald das Gebläse anläuft, ist ein Klickgeräusch zu hören. Das ist nicht ungewöhnlich.

Hinweis: Wenn sich das Heizgeräusch bei niedrig eingestelltem Thermostat nicht zuschaltet, liegt dies in der Regel daran, dass der Raum wärmer als die Thermostateinstellung ist. Ein Fehler liegt dabei aber nicht vor.

* Wenn die Wärmesteuerung auf ‚‘ oder Kaltgebläse steht, stellen Sie den Thermostat auf den Maximalwert.

In der Position ‚‘ schaltet sich das Heizgeräusch ein bzw. aus, um eine Temperatur von etwa 5 °C zu halten.

Sicherheit

Überhitzungsschutz

Zu Ihrer Sicherheit wurde das Gerät mit einer Sicherheitsabschaltung bei Überhitzung ausgestattet. Falls am Gerät eine Überhitzung auftritt, schaltet die Sicherheitsvorrichtung das Heizgerät automatisch ab. Um das Heizgerät wieder in Betrieb zu setzen, müssen die Ursache für die Überhitzung zuerst beseitigt und die Stromversorgung zum Heizgerät anschließend mehrere Minuten ausgeschaltet werden.

Nach dem ausreichenden Abkühlen des Heizgeräts kann das Gerät wieder angeschlossen und eingeschaltet werden. Wenden Sie sich an Ihren Fachhändler, falls die Sicherheitsabschaltung wiederholt auslöst.

Sicherung

Als zusätzliche Sicherheitsvorkehrung ist eine Wärmesicherung vorgesehen. Wenn die Wärmesicherung auslöst und den Stromkreis öffnet, ist die Ursache dafür eine ungewöhnliche Überhitzung im Gerät. In diesem Fall muss das Gerät durch einen Fachbetrieb instandgesetzt werden, um den weiteren sicheren Betrieb des Heizgeräts zu gewährleisten.

Reinigung

ACHTUNG: Vor dem Reinigen des Heizgeräts vom Stromnetz trennen.

Keine Lösungsmittel, Scheuerpulver oder Politur auf dem Heizgerät verwenden.

Staub mit einem trockenen Tuch vom Heizgerät abwischen und mit einem feuchten (nicht nassen) Tuch Flecken entfernen. Achten Sie darauf, dass keine Feuchtigkeit in das Heizgerät gelangt.

Staub und Fusseln dürfen sich im Heizgerät nicht ansammeln, da dies eine Überhitzungsgefahr für das Heizelement darstellt. Fusseln mit einem Staubsauger entfernen.

Wiederverwertung

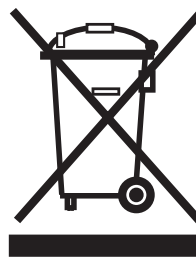

Für innerhalb der europäischen Gemeinschaft verkaufte Elektroprodukte.

Elektroprodukte dürfen am Ende ihrer Nutzungsdauer nicht im regulären Haushaltsmüll entsorgt werden.

Sie müssen bei Vorhandensein einer entsprechenden

Wiederverwertungsanlage zugeführt werden. Informationen zur Wiederverwertung in Ihrem Land erhalten Sie bei Ihrer lokalen Behörde oder bei Ihrem Händler.

Kundendienst

Falls Sie unseren Kundendienst in Anspruch nehmen möchten, wenden Sie sich bitte an den Fachhändler, bei dem das Gerät gekauft wurde, oder rufen Sie unter der Servicenummer an, die für Ihr Land auf der Garantiekarte angegeben ist.

Senden Sie bitte fehlerhafte Geräte zunächst nicht an uns zurück, da es hierbei zu Verlusten, Beschädigungen oder Verzögerungen kommen und Ihr Problem nicht zufriedenstellend gelöst werden könnte.

Bitte verwahren Sie Ihre Kaufquittung als Beleg.

| | | | |
|--|--------------------|--|----|
| Modellkennung (en): | | CLIMA 903TLS | |
| Heizleistung | | | |
| Nominale Heizleistung | P _{nom} | 3,0 | kW |
| Minimale Heizleistung (indikativ) | P _{min} | 1,5 | kW |
| Maximale kontinuierliche Heizleistung | P _{max,c} | 3,0 | kW |
| Hilfsstromverbrauch | | | |
| Bei Nominaler Heizleistung | e _{lmax} | 0,0 | kW |
| Bei minimaler Heizleistung | e _{lmin} | 0,0 | kW |
| Im Standby-Modus | e _{lSB} | 0,0 | kW |
| Art der Heizleistung/Raumtemperaturregelung | | | |
| Mechanische Raumtemperaturregelung des Thermostats | | | Ja |
| Kontakt details | | GDHVI Barn Road, Dunleer, Co. Louth, Ireland | |

Spécifications

3,0 kW, thermostat et commutateur de chaleur avec diffusion d'air frais

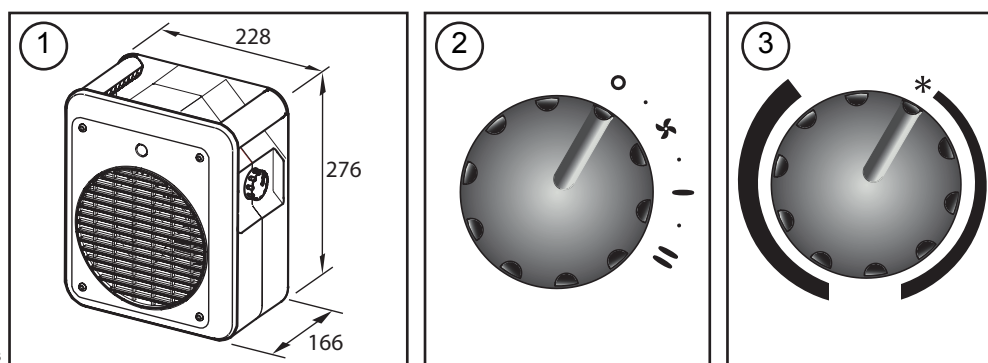

IMPORTANT : LIRE ATTENTIVEMENT CES INSTRUCTIONS ET LES CONSERVER SOIGNEUSEMENT POUR RÉFÉRENCE ULTÉRIEURE.

Conseils de sécurité importants

NE PAS utiliser le chauffage à proximité immédiate d'une baignoire, d'une douche ou d'une piscine.

NE PAS placer le chauffage directement en dessous d'une prise électrique fixe.

NE PAS COUVRIR ni obstruer les orifices d'admission et de sortie d'air.

NE PAS faire fonctionner l'appareil de chauffage si le câble d'alimentation se trouve devant la grille de sortie d'air située à l'avant.

 L'appareil de chauffage porte le symbole d'avertissement indiquant qu'il ne doit pas être couvert.

AVERTISSEMENT : Afin d'éviter tout risque de surchauffe, ne jamais couvrir cet appareil de chauffage et ne rien poser dessus.

IMPORTANT : Si le câble d'alimentation électrique de cet appareil est endommagé, il doit être remplacé par un professionnel qualifié, dans le but d'éviter tout risque.

AVERTISSEMENT : Pour éviter les risques liés à la réinitialisation accidentelle du disjoncteur thermique, cet appareil ne doit pas être alimenté par le biais d'un dispositif de commutation externe, tel qu'une minuterie, ni branché sur un circuit alternativement mis hors et sous tension.

NE PAS utiliser l'appareil de chauffage sur des moquettes extra-épaisses ou des tapis à poils longs ou à moins de 75 cm d'une surface en surplomb. Tenir les matériaux combustibles, tels que les rideaux ou les meubles, éloignés de l'appareil de chauffage.

IMPORTANT : Éviter d'utiliser une rallonge. Celle-ci pourrait en effet surchauffer ou créer un risque d'incendie. Cet appareil peut être utilisé par des enfants d'au moins 8 ans et des personnes aux capacités physiques, sensorielles ou mentales réduites, ou manquant d'expérience ou de connaissances, pourvu qu'ils/elles soient surveillé(e)s ou informé(e)s quant à l'utilisation en toute sécurité de l'appareil et qu'ils/elles comprennent les dangers impliqués. Les enfants ne doivent pas jouer avec cet appareil. Aucune opération de nettoyage et d'entretien réalisable par l'utilisateur ne doit être effectuée par des enfants sans supervision.

Les enfants âgés de moins de 3 ans doivent être tenus à distance de l'appareil, à moins qu'ils ne soient surveillés en permanence.

Les enfants de 3 à 8 ans doivent uniquement être autorisés à allumer et éteindre l'appareil à condition que celui-ci soit déjà placé ou installé dans sa position d'utilisation normale et qu'ils aient reçu les instructions nécessaires et soient supervisés pour utiliser l'appareil en toute sécurité et en comprenant les risques. Les enfants de trois à huit ans ne doivent pas brancher, régler ou nettoyer l'appareil ou effectuer aucune des opérations de nettoyage et d'entretien réalisables par l'utilisateur.

AVERTISSEMENT : Certains des éléments de cet appareil peuvent devenir très chauds et provoquer des brûlures. Être très attentif lorsque des enfants et des personnes vulnérables sont présents.

NE PAS utiliser l'appareil de chauffage pour sécher du linge.

La brochure d'utilisation est inséparable de l'appareil et doit être protégée et conservée. En cas de changement de propriétaire, cette brochure doit rester avec l'appareil et être mise à la disposition du nouveau propriétaire.

AVERTISSEMENT : Cet appareil doit uniquement être utilisé en position debout de la manière indiquée dans la Fig. 1.

La prise électrique doit être accessible à tout moment pour que l'appareil puisse être débranché aussi rapidement que possible.

L'appareil de chauffage doit être placé sur une surface plate et stable lorsque vous l'utilisez.





Branchement électrique

Cet appareil de chauffage doit être utilisé en courant alternatif uniquement et la tension d'alimentation du secteur doit correspondre à la tension indiquée sur l'appareil.

Ne pas utiliser l'appareil avant d'avoir lu toutes les consignes de sécurité et les instructions d'utilisation.

Fonctionnement de l'appareil de chauffage

Thermostat - voir Fig. 2

-  - Arrêt
-  - Diffusion d'air frais*
-  - Chauffage moyen
-  - Chauffage maximal

Thermostat - voir Fig. 3

La puissance calorifique est contrôlée par le thermostat, en fonction de la température de la pièce.

Tourner entièrement le bouton du thermostat au maximum. Lorsque la pièce a atteint la température désirée, réduire doucement la puissance calorifique jusqu'à ce que le thermostat émette un déclic.

L'appareil de chauffage s'activera et se désactivera de façon à maintenir la température sélectionnée. Un clic peut retentir lorsque le thermostat s'active, cela est normal.

Remarque : Si l'appareil de chauffage ne se déclenche pas lorsque le thermostat est réglé sur une température peu élevée, cela signifie que la température de la pièce est plus élevée que celle du thermostat et ne constitue pas une anomalie.

* Lorsque le thermostat est réglé sur «  » ou diffusion d'air frais, positionner le bouton du thermostat sur la position maximale.

La position « * » activera et désactivera l'appareil de chauffage de façon à maintenir une température d'environ 5 °C.

Sécurité

Protection contre la surchauffe

Pour des raisons de sécurité, cet appareil est doté d'un disjoncteur thermique. En cas de surchauffe, le disjoncteur arrête automatiquement l'appareil. Pour redémarrer l'appareil, éliminer la cause de la surchauffe, puis débrancher la prise électrique de l'appareil pendant quelques minutes.

Une fois l'appareil suffisamment refroidi, rebrancher l'alimentation électrique et remettre l'appareil de chauffage en marche. Si le disjoncteur fonctionne de façon répétée, contacter le fournisseur.

Cartouche fusible

Un fusible thermique est fourni afin d'optimiser la sécurité. Si le fusible se déclenche et ouvre le circuit, c'est le résultat d'une surchauffe anormale à l'intérieur de l'appareil et il est nécessaire de le faire réparer par un technicien compétent pour assurer le fonctionnement ultérieur sûr de l'appareil.

Nettoyage

AVERTISSEMENT : Toujours débrancher l'appareil du secteur avant de réaliser toute opération de nettoyage. Ne pas utiliser de détergent, de produit abrasif ou tout produit de polissage sur l'appareil de chauffage.

Essuyer l'appareil à l'aide d'un chiffon sec pour éliminer les poussières et d'un chiffon légèrement humide pour nettoyer les taches. Veiller à ne pas laisser d'humidité pénétrer dans l'appareil de chauffage.

Éviter toute accumulation de poussières ou de peluches à l'intérieur de l'appareil de chauffage, car cela pourrait provoquer une surchauffe des éléments. Utiliser un aspirateur pour enlever les peluches.

Recyclage



Appareils électriques vendus dans les pays de l'Union européenne.

Les appareils électriques en fin de vie ne doivent pas être éliminés avec les ordures ménagères. Veuillez utiliser les services de recyclage locaux.

Contactez les services publics ou le fournisseur de l'appareil pour obtenir des conseils de recyclage pertinents dans votre pays.

Service après-vente

Si vous avez besoin du service après-vente, veuillez contacter le fournisseur de l'appareil ou appelez le numéro du service dans votre pays indiqué sur la carte de la garantie.

Pour éviter des risques de perte, de détérioration, ou retarder le service, veuillez ne pas nous renvoyer votre appareil défectueux.

Veillez conserver votre reçu ou facture comme justificatif d'achat.

| | | | |
|---|--------|--|-----|
| Référence(s) de modèle : | | CLIMA 903TLS | |
| Puissance calorifique | | | |
| Puissance calorifique nominale | Pnom | 3,0 | kW |
| Puissance calorifique minimale (indicatif) | Pmin | 1,5 | kW |
| Puissance maximale de chaleur continue | Pmax,c | 3,0 | kW |
| Consommation d'électricité auxiliaire | | | |
| À la puissance calorifique nominale | elmax | 0,0 | kW |
| À la puissance calorifique minimale | elmin | 0,0 | kW |
| En mode veille | eISB | 0,0 | kW |
| Type de rendement calorifique/contrôle de température ambiante | | | |
| Avec thermostat mécanique pour contrôle de la température ambiante | | | Oui |
| Coordonnées | | GDHVI Barn Road, Dunleer, Co. Louth, Ireland | |

Specifiche

3,0 kW termostato & Commutatore di calore con aria fredda

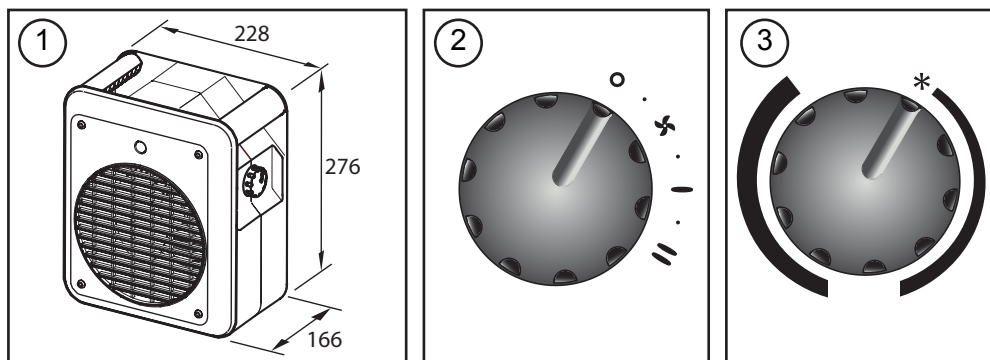

IMPORTANTE: LEGGERE ATTENTAMENTE LE PRESENTI ISTRUZIONI E CONSERVARLE PER POTERLE CONSULTARE IN FUTURO

Istruzioni importanti per la sicurezza

NON utilizzare la stufa nelle immediate vicinanze di bagni, docce o piscine.

NON collocare direttamente al di sotto di una presa a parete fissa.

NON COPRIRE o ostruire le aperture di aspirazione e mandata di aria in qualche modo.

NON utilizzare l'unità se il cavo di alimentazione sporge dalla griglia di mandata anteriore.

 La stufa presenta il simbolo di avvertenza per indicare che non deve essere coperta.

AVVERTENZA: non coprire l'unità, per evitarne il surriscaldamento.

IMPORTANTE: in caso di danni al cavo di alimentazione, deve essere sostituito, da una persona qualificata per evitare rischi.

AVVERTENZA: per evitare di correre il rischio di una reimpostazione involontaria dell'interruttore di sicurezza termico, questa apparecchiatura non deve essere alimentata da un dispositivo di commutazione esterno, come ad esempio un timer, né deve essere collegata a un circuito che viene regolarmente acceso e spento dalla società che eroga l'elettricità.

NON utilizzare la stufa su moquette o tappeti a pelo lungo o a una distanza inferiore a 750 mm da qualsiasi superficie sospesa. Non avvicinare materiali infiammabili, come tende o altri elementi di arredamento, al pannello anteriore, posteriore o ai lati della stufa.

IMPORTANTE: non utilizzare prolunghe, poiché possono surriscaldarsi e provocare incendi.

Questo apparecchio può essere usato da bambini a partire dagli 8 anni e da adulti con limitate capacità fisiche, sensoriali o mentali o con scarsa esperienza o conoscenza sull'uso dell'apparecchio, solamente se sorvegliati o istruiti relativamente al suo uso e se hanno compreso i rischi che comporta. Impedire ai bambini di giocare con l'apparecchio. La pulizia e gli interventi di manutenzione non devono essere eseguiti dai bambini senza supervisione.

In mancanza di costante supervisione, i bambini con meno di 3 anni di età devono essere tenuti

a distanza.

I bambini con età compresa tra i 3 e gli 8 anni, possono accendere/spegnere l'apparecchio se lo stesso è posizionato o installato nella normale posizione di funzionamento, se sottoposti a supervisione o istruiti relativamente all'uso sicuro dello stesso e se hanno compreso i rischi che comporta. I bambini con un'età compresa tra i 3 e gli 8 anni non devono eseguire le operazioni di collegamento, regolazione, pulizia e manutenzione dell'apparecchiatura.

ATTENZIONE: alcune parti del prodotto possono diventare molto calde e provocare ustioni. È necessario prestare particolare attenzione in presenza di bambini e persone vulnerabili.

NON utilizzare la stufa per asciugare il bucato.

Il foglio delle istruzioni fa parte integrante del dispositivo e deve essere conservato in un luogo sicuro. Nel caso di un passaggio di proprietà, il foglio deve essere consegnato al nuovo proprietario.

AVVERTENZA: Questa apparecchiatura deve funzionare solo in posizione verticale come indicato in Fig. 1.

La presa deve rimanere accessibile in ogni momento, per consentire di disinserire la spina il più velocemente possibile all'occorrenza.





La stufa deve essere su una superficie piana e stabile quando è in uso.

Collegamento elettrico

Questa stufa deve essere alimentata solo a corrente alternata e la tensione indicata sul prodotto deve corrispondere alla tensione di rete. L'apparecchiatura non deve essere utilizzata finché non sono state lette tutte le avvertenze di sicurezza e le istruzioni per l'uso.

Uso della stufa

Comandi per il riscaldamento - vedere fig. 2

-  - Spento
-  - Emissione aria fredda*
-  - Riscaldamento medio
-  - Riscaldamento massimo

Controllo del termostato - vedere fig. 3

L'uscita del calore viene regolata dal termostato in base alla temperatura dell'ambiente.

Inizialmente ruotare completamente la manopola del termostato al massimo in senso orario. Quando la stanza è sufficientemente calda, ridurre lentamente l'impostazione finché non si sente un "clic".

A questo punto la stufa continuerà a completare i cicli di accensione/spengimento per mantenere la temperatura ambiente selezionata. Quando il termostato scatta, si può sentire chiaramente un clic - questo è del tutto normale.

Nota: se la stufa non si attiva quando il termostato è impostato su un valore basso, normalmente significa che la temperatura nella stanza è superiore a quella impostata nel termostato e non si tratta di un guasto.

* Se il controllo del riscaldamento è impostato su  o si ha emissione di aria fredda, impostare il termostato al massimo.

Posizione  si accende il riscaldamento e si spegne per mantenere una temperatura di circa 5° C.

Sicurezza

Protezione da surriscaldamento

Per sicurezza questa apparecchiatura è munita di un interruttore termico di sicurezza. In caso di surriscaldamento, l'interruttore di sicurezza spegne automaticamente l'apparecchio. Per ripristinarne il funzionamento, rimuovere la causa del surriscaldamento, disinserire la spina o spegnere la distribuzione elettrica del sistema per alcuni minuti.

Non appena l'apparecchio si è raffreddato, ricollegarlo all'alimentazione elettrica e riaccenderlo. Se l'interruttore di sicurezza entra in azione ripetutamente, contattare il fornitore.

Contatto fusibile

Per garantire una maggiore sicurezza, l'apparecchio è dotato di un fusibile termico. Se il fusibile attiva e apre il circuito, ciò dipende da un surriscaldamento dell'apparecchio, che dovrà quindi essere controllato da un tecnico dell'assistenza qualificato per garantirne il futuro funzionamento sicuro. I

Pulizia

AVVERTENZA: Scollegare sempre dall'alimentazione elettrica prima di pulire la stufa. Non usare detergenti, polveri abrasive o lucido di alcun tipo sull'unità.

Passare un panno asciutto per rimuovere la polvere e un panno umido (non bagnato) per pulire le macchie. Fare attenzione a non far penetrare umidità all'interno dell'unità.

Assicurarsi che polvere e lanugine non si accumulino nell'unità, in quanto potrebbe surriscaldarsi. Utilizzare un aspirapolvere per rimuovere la lanugine accumulata.

Riciclaggio

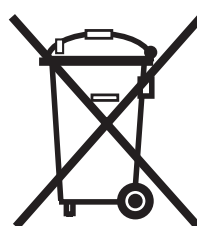

Prodotti elettrici venduti all'interno della Comunità Europea.

Al termine della loro durata funzionale, i dispositivi elettrici non dovranno essere smaltiti con i normali rifiuti domestici. Smaltirli nelle apposite strutture, ove disponibili.

Per informazioni sui servizi di riciclaggio locali, rivolgersi all'amministrazione locale o al proprio rivenditore di fiducia.

Servizio post-vendita

Per l'assistenza post-vendita, rivolgersi al proprio rivenditore o al numero dell'assistenza del proprio paese indicato sulla garanzia.

Non restituire un prodotto difettoso senza aver prima contattato l'assistenza, per evitare la perdita o il danneggiamento dello stesso e il conseguente ritardo nel fornire un servizio soddisfacente.

Conservare la ricevuta o lo scontrino come prova di acquisto.

| | | | |
|---|--------------|---|----|
| Identificatore modello: | CLIMA 903TLS | | |
| Potenza termica | | | |
| Potenza termica nominale | Pnom | 3,0 | kW |
| Potenza termica minima (indicativa) | Pmin | 1,5 | kW |
| Potenza termica continua massima | Pmax,c | 3,0 | kW |
| Consumo elettrico ausiliario | | | |
| Alla potenza termica nominale | elmax | 0,0 | kW |
| Alla potenza termica minima | elmin | 0,0 | kW |
| In modalità stand-by | eISB | 0,0 | kW |
| Tipo di controllo potenza termica/temperatura ambiente | | | |
| Controllo temperatura ambiente con termostato meccanico. | | | Si |
| Dettagli di contatto | | GDHVI Barn Road, Dunleer, Co. Louth, Ireland | |

Specificaties

3,0kW Thermostaat en warmteschakelaar met koudblazer

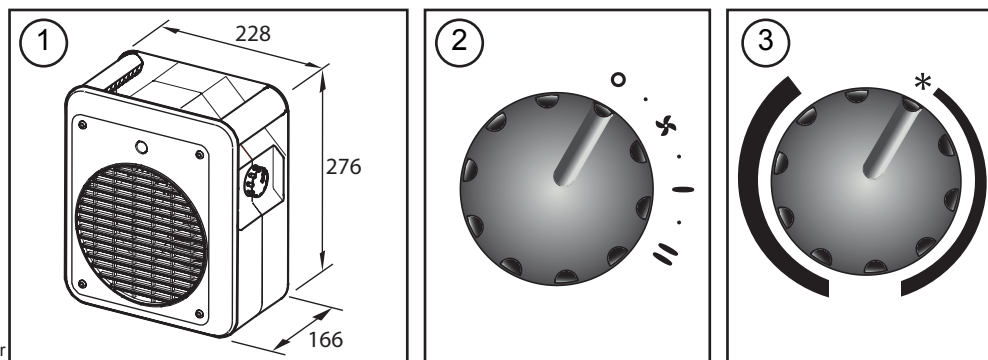

BELANGRIJK: DEZE INSTRUCTIES DIENEN ZORGVULDIG DOORGELEZEN EN BEWAARD TE WORDEN VOOR TOEKOMSTIG GEBRUIK

Belangrijke veiligheidsmededeling

Gebruik verwarming **NIET** in de direct omgeving van een bad, douche of zwembad.

Gebruik de verwarming **NIET** direct onder een vast stopcontact.

Zorg dat u de luchtinlaat- en uitlaatopeningen **NIET BLOKKEERT**, op welke wijze dan ook.

Gebruik het product **NIET** als het netsnoer over het voorste uitlaatrooster hangt.

 Het apparaat is voorzien van een Waarschuwingssymbool waarop wordt aangegeven dat het niet afgedekt mag worden.

WAARSCHUWING: Om oververhitting te voorkomen, mag u het apparaat nooit afdekken.

BELANGRIJK: Als het snoer van dit apparaat beschadigd is, moet hij vervangen een gekwalificeerd persoon om gevaar te vermijden.

WAARSCHUWING: Dit apparaat mag niet via een extern schakelapparaat, zoals een timer, worden gevoed of aangesloten worden op een circuit dat regelmatig door de nutsvoorziening aan en uit wordt gezet, om risico te vermijden door het per ongeluk resetten van de thermische afsluiting.

Gebruik het apparaat **NIET** op hoogpolige tapijten, op kleden met een lang haartype of op minder dan 750 mm (30 inch) afstand van enig overhangend oppervlak/materiaal. Houd brandbare materialen, zoals gordijnen en ander meubilair, weg van de voorkant, de zijkanten en achterkant van de kachel.

BELANGRIJK: Vermijd het gebruik van een verlengsnoer. Het verlengsnoer kan oververhit raken en brandgevaar veroorzaken.

Dit apparaat kan worden bediend door kinderen van 8 jaar en ouder en door personen met verminderde fysieke, zintuiglijke of geestelijke capaciteiten of gebrek aan ervaring of kennis als zij onder supervisie staan of instructies krijgen ten aanzien van het veilige gebruik van het apparaat en begrijpen welke gevaren zich kunnen voordoen. Kinderen mogen niet met het apparaat spelen. Cleaning and user maintenance shall not be made by children without supervision.

Kinderen van 3 jaar of jonger moeten uit te buurt

gehouden worden behalve bij constante supervisie. Kinderen vanaf 3 jaar maar jonger dan 8 jaar mogen het apparaat alleen aan/uit zetten op voorwaarde dat deze in de normale functioneringspositie is geplaatst of geïnstalleerd en ze begeleiding of instructie hebben gekregen ten aanzien van het veilige gebruik van het apparaat en de betreffende gevaren begrijpen. Kinderen ouder dan 3 en jonger dan 8 jaar mogen de stekker van het apparaat niet in het stopcontact steken, hem instellen en reinigen of onderhoudswerkzaamheden uitvoeren.

LET OP: Sommige onderdelen van dit product kunnen heel heet worden en brandwonden veroorzaken. Let extra goed op als er kinderen en kwetsbare personen in de buurt zijn.

De bijsluiters van het apparaat dient opgevolgd te worden en op een veilige plek te worden bewaard. Als van eigenaar van eigenaar veranderd, moet de bijsluiters aan de nieuwe eigenaar worden overgedragen.

Gebruik het product **NIET** als het netsnoer over het voorste uitlaatrooster hangt.

WAARSCHUWING: Het product mag alleen rechtopstaand worden gebruikt, zoals aangegeven in Fig. 1.

Het stopcontact moet te allen tijde toegankelijk zijn om de netstekker zo snel mogelijk te kunnen loskoppelen.

De verwarmers moet tijdens gebruik op een vlak en stabiel oppervlak staan.





Elektrische aansluiting

Dit product mag alleen gevoed worden met wisselstroom en het voltage aangegeven op de verwarmers moet overeenkomen met het voltage van de stroomtoevoer.

Het product mag pas worden gebruikt nadat alle veiligheids waarschuwingen en bedieningsinstructies zijn gelezen

Gebruik van de verw warmer

Warmteregelaar - zie Fig. 2

-  - Uit
-  - Koud blazen*
-  - Halfwarmte
-  - Volledige warmte

Thermostaatregeling - zie Fig. 3

De warmteafgifte wordt door de thermostaat geregeld op basis van de kamertemperatuur.

Draai de thermostaatknop eerst helemaal rechtsom naar de maximale instelling. Als de ruimte warm genoeg is, verlaagt u de instelling langzaam totdat de verwarming net uitschakelt.

De verw warmer gaat nu aan en uit om de geselecteerde kamertemperatuur te handhaven. U hoort een hoorbare klik wanneer de thermostaat in werking is. Dit is normaal.

Opmerking: Als de verwarming niet aangaat wanneer de thermostaat op een lage stand staat, is dit normaal en geen storing omdat de ruimte warmer is dan de thermostaatinstelling.

* Wanneer de warmteregelaar is ingesteld op  of koud blazen, stelt u de thermostaatregelaar in op maximum.

Positie '✱' zet de verw warmer aan en uit om een temperatuur van ongeveer 5 °C te handhaven.

Veiligheid

Bescherming tegen oververhitting

Voor uw veiligheid is dit apparaat uitgerust met een thermische beveiliging. In het geval dat het apparaat oververhit raakt, schakelt de beveiliging het apparaat automatisch uit. Verwijder de oorzaak van oververhitting en schakel de elektrische voeding van de kachel gedurende enkele minuten uit om de kachel weer in gebruik te nemen.

Wanneer het apparaat is afgekoeld, sluit u het opnieuw aan en zet u het aan. Indien de beveiliging herhaaldelijk in werking treedt, neemt u contact op met uw leverancier.

Smeltdraad

Een thermische smeltdraad is toegevoegd als extra veiligheidsvoorziening. Als de smeltdraad werkt en het circuit opent, is dit het gevolg van abnormale oververhitting in het apparaat en is onderhoud aan het apparaat door een bekwame onderhoudsmonteur vereist om een veilige werking van de verw warmer in de toekomst te garanderen.

Reinigen

WAARSCHUWING: Schakel de stroomtoevoer altijd UIT voordat u het apparaat gaat reinigen.

Gebruik geen schoonmaakmiddelen, schurend reinigingspoeder of poetsmiddelen van welke aard dan ook.

Veeg met een droge doek af om stof te verwijderen en gebruik een vochtige (niet natte) doek voor het verwijderen van vlekken. Zorg ervoor dat er geen vocht in de verw warmer komt.

Zorg ervoor dat zich geen stof of pluizjes ophopen in de verw warmer, omdat dit kan leiden tot oververhitting van het element. Gebruik een stofzuiger om pluizen die zich ophopen te verwijderen.

Recyclen

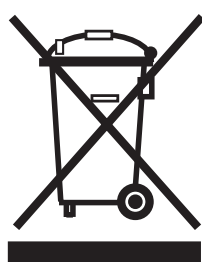

For electrical products sold within the European Community.

Aan het einde van de levensduur van de elektrische producten, mag deze niet worden weggegooid bij het huishoudvuil. Recycle waar faciliteiten aanwezig zijn. Vraag aan de plaatselijke autoriteit of winkelier wat de recyclerichtlijnen in uw land zijn.

Klantenservice

Neem als u klantenservice wilt contact op met de winkelier waar u het apparaat gekocht hebt of bel het servicenummer dat van uw land, zoals vermeld op het garantiebewijs.

Het product niet direct naar ons terug sturen aangezien dit kan leiden tot verlies of schade en vertraging in het leveren van service aan u.

Bewaar de kassabon als aankoopbewijs.

| | | | |
|--|--------------------|---|----|
| Modelidentificatie(s): | | CLIMA 903TLS | |
| Warmteafgifte | | | |
| Nominale warmteafgifte | P _{nom} | 3,0 | kW |
| Minimale warmteafgifte (indicatief) | P _{min} | 1,5 | kW |
| Maximale continue warmteafgifte | P _{max,c} | 3,0 | kW |
| Aanvullend elektriciteitsverbruik | | | |
| Bij nominale warmteafgifte | el _{max} | 0,0 | kW |
| Bij minimale warmteafgifte | el _{min} | 0,0 | kW |
| In stand-bymodus | e _{ISB} | 0,0 | kW |
| Type warmteafgifte/kamertemperatuur-regelaar | | | |
| Kamertemperatuurregeling via mechanische thermostaat | | | Ja |
| Contactgegevens | | GDHVI, Barn Road, Dunleer, Co. Louth, Ierland | |

Specyfikacja

3,0 kW termostat oraz wyłącznik termiczny z podmuchem zimnego powietrza

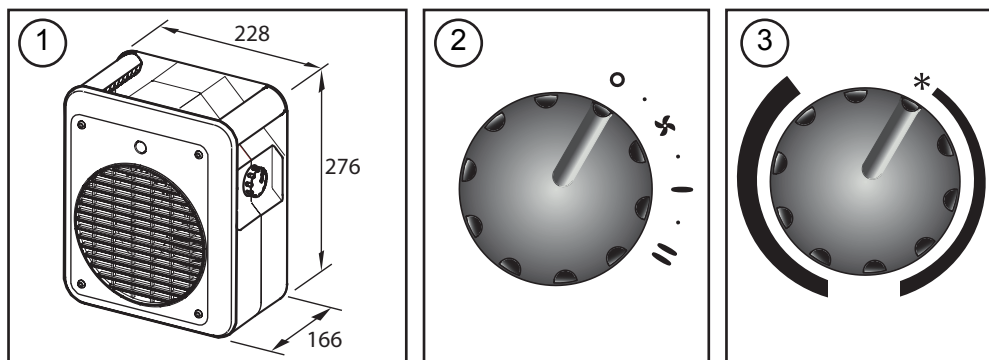

WAŻNE: NALEŻY DOKŁADNIE ZAPOZNAĆ SIĘ Z INSTRUKCJAMI I ZACHOWAĆ JE DO WYKORZYSTANIA W PRZYSZŁOŚCI

Ważne informacje dotyczące bezpieczeństwa

NIE WOLNO używać urządzenia grzewczego w bezpośrednim sąsiedztwie wanny, prysznicza lub basenu.

NIE WOLNO umieszczać grzejnika bezpośrednio pod stałym gniazdem sieciowym.

NIE ZAKRYWAĆ lub nie zasłaniać w jakikolwiek sposób wlotu powietrza oraz otworów wylotowych.

NIE WOLNO używać grzejnika z przewodem zasilającym zwisającym z przedniej kratki wylotowej.

 Symbol ostrzeżenia na grzejniku oznacza, że nie wolno go zakrywać.

OSTRZEŻENIE: Nie należy zakrywać grzejnika, aby uniknąć jego przegrzania.

WAŻNE: Jeżeli przewód zasilający jest uszkodzony, powinien zostać wymieniony przez osobę wykwalifikowaną, celem wyeliminowania zagrożeń.

OSTRZEŻENIE: Aby uniknąć zagrożenia na skutek przypadkowego zresetowania bezpiecznika ciepłego, urządzenia nie można podłączać do zasilania za pośrednictwem zewnętrznego urządzenia sterującego, takiego jak wyłącznik zegarowy, lub podłączać do obwodu regularnie włączanego i wyłączanego przez operatora sieci.

NIE WOLNO używać grzejnika na grubych dywanach, chodnikach z długim włosiem lub w odległości mniejszej niż 750 mm (30") od powierzchni zwisających. Materiały palne, jak zasłony czy meble, należy umieszczać z dala od przedniej, bocznej i tylnej strony grzejnika.

WAŻNE: Należy unikać stosowania przewodu przedłużającego, ponieważ może on ulec przegrzaniu i stanowić ryzyko pożaru.

Urządzenie może być używane przez dzieci w wieku powyżej 8 lat oraz przez osoby o ograniczonych zdolnościach fizycznych, sensorycznych lub umysłowych bądź nieposiadające odpowiedniego doświadczenia i wiedzy, pod warunkiem że osoby te są nadzorowane lub zostały poinstruowane w zakresie bezpiecznej obsługi urządzenia i rozumieją groźące niebezpieczeństwa. Produktu nie należy dawać dzieciom do zabawy. Dzieci nie powinny czyścić ani reperować produktu samodzielnie, bez nadzoru.

Dzieci młodsze niż trzyletnie powinny używać

produktu pod stałym nadzorem albo wcale.

Dzieci w wieku od 3 do 8 lat mogą tylko włączać lub wyłączać prawidłowo zamontowane urządzenie, jeżeli znajdują się pod opieką lub zostaną poinstruowane w zakresie bezpiecznego korzystania z urządzenia oraz będą świadome związanych z tym zagrożeń. Dzieci w wieku od 3 do 8 lat nie powinny podłączać do gniazdka, regulować, czyścić ani konserwować urządzenia.

PRZESTROGA: Niektóre części urządzenia mogą się mocno nagrzewać, co może spowodować oparzenia. Należy zwrócić szczególną uwagę na dzieci lub osoby wrażliwe.

NIE WOLNO używać grzejnika do suszenia prania. Broszura instruktażowa stanowi nieodłączną część wyposażenia urządzenia i musi być przechowywana w bezpiecznym miejscu. W przypadku zmiany właściciela broszura musi zostać przekazana nowemu właścicielowi.

OSTRZEŻENIE: Urządzenie to może być użytkowane wyłącznie w pozycji pionowej zgodnie ze wskazaniem na rys. 1.

By zapewnić jak najszybsze odłączenie przewodu zasilającego w dowolnym momencie, należy zapewnić swobodny dostęp do gniazdka elektrycznego.

Uruchomiony grzejnik musi znajdować się na płaskiej, stabilnej powierzchni.





Połączenie elektryczne

Niniejszy grzejnik może być zasilany wyłącznie prądem zmiennym, a wartość napięcia zasilania musi odpowiadać wartości na grzejniku.

Użycie urządzenia jest dozwolone wyłącznie po zapoznaniu się ze wszystkimi ostrzeżeniami dotyczącymi bezpieczeństwa oraz instrukcjami użytkowania.

Użytkowanie grzejnika

Pokrętko sterowania mocą grzejną - patrz rys. 2



-  - Wył.
-  - Nadmuchi zimnego powietrza*
-  - Połowa mocy grzejnej
-  - Pełna moc grzejna

Pokrętko sterowania termostatem - patrz rys. 3

Ciepło na wylocie z urządzenia jest sterowane przez termostat w odniesieniu do temperatury pokojowej. Należy obrócić pokrętko sterowania termostatu do oporu w kierunku zgodnym z kierunkiem ruchu wskazówek zegara w celu ustawienia maksymalnej temperatury. Gdy temperatura w pomieszczeniu jest wystarczająca, należy zmniejszyć ustawienie przez powolne obrócenie pokrętki, aż będzie słyszalne kliknięcie w grzejniku oznajmiające wyłączenie grzałki.

Grzejnik będzie teraz włączał się i wyłączał w celu utrzymania wybranej przez Państwa temperatury w pomieszczeniu. Dźwiękowy sygnał kliknięcia może być słyszalny w trakcie pracy termostatu – jest to sytuacja typowa.

Uwaga: Jeżeli grzejnik nie włącza się, gdy termostat jest ustawiony na małej wartości, dzieje się tak, ponieważ temperatura w pomieszczeniu jest większa niż ustawienie termostatu i nie jest to błąd urządzenia.

* Gdy pokrętko sterowania ciepłem jest ustawione w położeniu  lub położeniu nadmuchu zimnym powietrzem, należy zmienić ustawienie pokrętki sterowania termostatem na maksymalną wartość. Ustawienie w położeniu  spowoduje włączenie grzejnika oraz jego wyłączenie w celu utrzymania temperatury około 5 °C.

Bezpieczeństwo

Zabezpieczenie przed przegrzaniem

Dla Państwa bezpieczeństwa urządzenie to zostało wyposażone w wyłącznik termiczny. W przypadku przegrzania produktu wyłącznik termiczny wyłączy automatycznie grzejnik. By włączyć ponownie grzejnik, należy usunąć przyczynę przegrzania, a następnie odłączyć zasilanie od grzejnika na kilka minut.

Po odpowiednim ostudzeniu grzejnika, należy ponownie podłączyć zasilanie oraz włączyć grzejnik. Jeżeli wyłącznik termiczny załącza się wielokrotnie, należy skontaktować się z dostawcą urządzenia.

Wkładka topikowa

Termiczna wkładka topikowa jest zapewniana jako dodatkowa opcja bezpieczeństwa. Gdy wkładka topikowa pracuje i zamyka obwód, jest to wynik nieprawidłowego przegrzewania się urządzenia. Serwisowanie urządzenia przez kompetentnego serwisanta będzie wymagane w celu zapewnienia bezpiecznej pracy grzejnika w przyszłości.

Czyszczenie

OSTRZEŻENIE: Przed myciem grzejnika należy zawsze odłączać urządzenie od zasilania.

Do czyszczenia grzejnika nie wolno stosować jakichkolwiek detergentów, żrących środków czyszczących lub środków do polerowania.

Należy przetrzeć suchą szmatką w celu usunięcia kurzu oraz zwilżoną szmatką (nie mokrą) w celu pozbycia się plam i zacieków. Należy zachować ostrożność, by do grzejnika nie dostała się jakakolwiek wilgoć.

Należy upewnić się, że wewnątrz grzejnika nie zbierają się kłęby kurzu, ponieważ może to doprowadzić do przegrzania urządzenia. Należy użyć odkurzacza w celu usunięcia nagromadzonego w urządzeniu kurzu.

Recykling

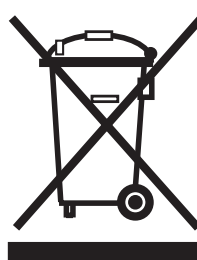

Urządzenia elektryczne sprzedawane we Wspólnocie Europejskiej.

Po upływie okresu użytkowania produktów elektrycznych nie należy utylizować ich wraz z odpadami domowymi. Prosimy o oddanie do recyklingu, o ile istnieje taka możliwość. Lokalne władze lub sprzedawca udostępniają informacje na temat recyklingu w danym kraju.

Usługi posprzedażne

Jeżeli wymagana jest obsługa posprzedażowa, należy skontaktować się ze sprzedawcą, u którego zostało zakupione urządzenie lub zadzwonić pod numer serwisowy w odpowiednim kraju. Numery znajdują się na karcie gwarancyjnej.

Nie należy zwracać uszkodzonych produktów do nas, ponieważ może to spowodować ich zagubienie, uszkodzenie lub opóźnienie w zapewnieniu usług na odpowiednim poziomie.

Prosimy o zachowanie paragonu jako dowodu zakupu.

| | | | |
|--|--------------|--|-----|
| Identyfikator(y) modelu: | CLIMA 903TLS | | |
| Moc grzejna | | | |
| Nominalna moc grzejna | Pnom | 3,0 | kW |
| Minimalna moc grzejna (orientacyjna) | Pmin | 1,5 | kW |
| Maksymalna ciągła moc grzejna | Pmax,c | 3,0 | kW |
| Zużycie energii na potrzeby własne | | | |
| Przy nominalnej mocy grzejnej | elmax | 0,0 | kW |
| Przy minimalnej mocy grzejnej | elmin | 0,0 | kW |
| W trybie oczekiwania | eISB | 0,0 | kW |
| Sterowanie mocą cieplną/temperaturą pokojową | | | |
| Sterowanie temperaturą pokojową przy użyciu termostatu mechanicznego | | | Tak |
| Dane kontaktowe | | GDHVI Barn Road, Dunleer, Co. Louth, Irlandia | |

DE - Garantie

Die nachstehenden Ausführungen über Umfang der Garantie, Garantiefristen und die Anmeldung von Garantieansprüchen gelten ausschließlich für die Bundesrepublik Deutschland.

Wir räumen dem Käufer nach seiner Wahl zusätzlich zu den ihm gegen den Verkäufer ausstehenden gesetzlichen Gewährleistungsansprüchen einen Anspruch nach Maßgabe der nachfolgenden Garantieverpflichtung ein:

I. Dauer und Beginn der Garantie

1. Grundsätzlich wird für jedes im Haushalt eingesetzte Gerät die auf der Garantiekarte ausgezeichnete Garantiezeit gewährt.
2. Bei gewerblicher Nutzung der von der Bauart her für den Haushalt bestimmten Geräte beträgt die Garantiezeit lediglich sechs Monate.
3. Die Garantie ist mit dem Zeitpunkt der Übergabe des Gerätes wirksam.
4. Bewahren Sie die vom Verkäufer ausgefüllte Garantie-Urkunde mit der Rechnung, dem Lieferschein oder einem anderen Kaufnachweis auf.
5. Durch Garantieleistungen tritt keine Verlängerung der ursprünglichen Garantiezeit ein.
6. Garantieansprüche können nur geltend gemacht werden, wenn die Mängelrüge innerhalb von 14 Tagen nach Entdeckung des Mangels schriftlich bei uns eingeht.

II. Inhalt und Umfang der Garantie

1. Ihr Gerät wird sorgfältig geprüft. Für den Fall, daß der Garantieanspruch zu Recht besteht, entscheiden wir, auf welche Art der Schaden behoben werden soll / wird. Im Reparaturfall sorgen wir für eine fachgerechte Ausführung.
2. Bei der Einlieferung zur Reparatur sind Garantie-Urkunde und Kaufnachweis beizufügen.
3. Innerhalb der ersten sechs Monate erbringen wir die Garantieleistungen ohne Berechnung von Nebenkosten (Fahrt- und Wegzeitkosten, Fracht- und Verpackungskosten).
4. Darüber hinausgehende Ansprüche, insbesondere Schadenersatzansprüche, sind ausgeschlossen, soweit eine Haftung nicht gesetzlich angeordnet ist.

III. Einschränkungen der Garantie

1. Eine Garantie besteht nicht bei Fehlern oder Mängeln, die auf folgendes zurückzuführen sind:
 - a) Reparaturen und Abänderungen, die von nicht autorisierter dritter Stelle vorgenommen werden oder wurden;
 - b) äußere Einwirkungen, zum Beispiel Transportschäden, Beschädigungen durch Stoß oder Schlag, Schäden durch Witterungseinflüsse oder sonstige Naturerscheinungen;
 - c) unsachgemäße / fehlerhafte Bedienung oder Beanspruchung;
 - d) Verwendung von ungeeigneten Reinigungsmitteln, Chemikalien usw.
2. Die Garantie erstreckt sich nicht auf leicht zerbrechliche Teile, zum Beispiel Glas, Kunststoff, Glühlampen.
3. Geringfügige Änderungen gegenüber Prospekten oder Mustern oder früher gelieferter Ware gelten nicht als Mangel. Gleiches gilt bei lediglich geringfügigen Abweichungen von der Sollbeschaffenheit, die für Wert- und Gebrauchstauglichkeit des Gerätes unerheblich ist.
4. Im Ausland gelten die von unserer jeweils zuständigen Landesvertretung herausgegebenen Garantiebedingungen.

DE - Garantie Für dieses Gerät gelten die in dem Kaufland herausgegebenen Garantiebedingungen. Einzelheiten teilt Ihnen der Händler, bei dem Sie das Gerät gekauft haben, auf Anfrage jederzeit mit. Die Inanspruchnahme von Garantieleistungen setzt die Vorlage des Kaufbeleges und die Einhaltung der Garantiefrist voraus. Der Garantieanspruch verfällt, wenn das Gerät beschädigt, nicht sachgemäß benutzt oder unbefugte Eingriffe vorgenommen wurden.

UK - Warranty The warranty conditions in the country of purchase apply to this appliance. Information can be obtained at any time from the retailer from whom the appliance was purchased. For claims under guarantee the sales receipt must be produced and the claims must be forwarded within the guarantee period. The right to claim under guarantee expires in case that the device has been damaged, used in an inappropriate way or that unauthorized manipulations have been carried out.

FR - Garantie Pour cet appareil, les garanties applicables sont celles en vigueur dans le pays où a lieu l'achat. Votre revendeur vous en communiquera à tout moment les détails sur simple demande. La revendication au droit à la garantie est assujettie à la présentation de la preuve d'achat et du respect du délai de garantie. Le droit à la garantie expire lorsque l'appareil a été endommagé, utilisé de manière inadéquate ou que des interventions ont été effectuées par des tiers.

IT - Garanzia Per questo apparecchio valgono le condizioni di garanzia pubblicate nel Paese d'acquisto. I dettagli a riguardo vengono forniti, in ogni momento, su richiesta, dal rivenditore presso il quale viene acquistato l'apparecchio. Il diritto alla prestazione di garanzia ha come premessa l'esibizione dello scontrino di acquisto e l'osservanza del termine di garanzia. Il diritto alla copertura di garanzia non sussiste, se l'apparecchio è stato danneggiato, se non è stato utilizzato a regola d'arte e sono stati effettuati su di esso interventi non autorizzati.

ES - Garantía Para este aparato tienen validez las condiciones de garantía entregadas en el país de compra. En caso de preguntas, el vendedor al que usted compró el aparato, estará en todo momento dispuesto a informarle sobre los detalles al respecto. La solicitud de prestaciones que estén incluidas en las disposiciones de garantía presupone, que usted presente el ticket de compra y que haga su solicitud en el plazo de garantía. Los derechos de garantía caducan, si el aparato se ha dañado, si se ha utilizado de manera inadecuada, o si en él se han efectuado intervenciones desautorizadas.

PT - Garantia As condições de garantia do país de compra aplicam-se a este aparelho. Pode obter informação em qualquer altura do retalhista de onde adquiriu o aparelho. Todas as reclamações ao abrigo da garantia terão de se fazer acompanhar do documento comprovativo da compra e de serem enviadas dentro do período da garantia. O direito de reclamação ao abrigo da garantia expira no caso do aparelho ter sido danificado, utilizado de forma incorrecta ou de se terem efectuado manipulações não autorizadas.

NL - Garantie Voor dit apparaat gelden de in het koopland uitgegeven garantievoorwaarden. Details deelt U Uw dealer, waar U het apparaat heeft gekocht, op aanvraag altijd mee. De gebruikmaking van garantievergoedingen vereist het overleggen van het koopbewijs en de nakoming van de garantietermijn. De garantieclaim vervalt, wanneer het apparaat werd beschadigd, niet juist werd gebruikt of onbevoegde ingrepen werden uitgevoerd.

DK - Garanti Apparatet er omfattet af de garantibetingelser, som er gældende i købslandet. Nærmere detaljer kan fås hos den forhandler, hvor du har købt apparatet. Der kan kun stottes ret på garantien ved forelæggelse af købskvittering og kun inden for garantiperioden. Garantien bortfalder, hvis apparatet er blevet beskadiget, anvendt forkert eller i tilfælde af uautoriseret indgreb i apparatet.

SE - Garanti För denna apparat gäller de för inköpslandet utgivna garantibestämmelserna. På förfrågan kan detaljerna i garantibestämmelserna erhållas från inköpsstället där apparaten har köpts. Om garantin tas i anspråk måste inköpskvitto kunna uppvisas inom garantitiden. Alla garantianspråk

NO - Garanti For dette apparatet gjelder kun de betingelsene som er offentliggjort i forretingen det er kjøpt. Detaljer ang. dette kan man til enhver tid få hos den fagforhandleren hvor du har kjøpt apparatet. For å få fulle garantirettigheter må man kunne fremlegge kvitteringen og garantifristen må ikke være utløpt. Garantien gjelder ikke når apparatet er skadet, ikke er brukt etter forskriftene eller ukvalifiserte inngrep er foretatt.

FI - Takuu Laitteella on ostomaassa voimassa olevat takuuehdot. Yksityiskohdat näistä ehdoista ilmoittaa sinulle kauppias, jolta olet laitteen ostanut. Takuusovituksia voi vaatia takuuajan ollessa voimassa esittämällä ostotodistusta. Takuu ei ole voimassa, mikäli laitteita on käytetty sen ollessa vaurioitunut, sitä on käytetty väärin tai ammattitaidoton henkilö on korjannut laitetta.

PL - Gwarancja Dla tego urządzenia obowiązują warunki gwarancji wydane w kraju zakupu. W każdej chwili sprzedawca, u którego dokonano zakupu urządzenia, przekaże Państwu odpowiednie szczegóły. Wykorzystanie świadczeń gwarancyjnych jest uwarunkowane przedłożeniem pokwitowania zakupu i zachowaniem terminu gwarancji. Prawo do gwarancji przepada, gdy urządzenie zostanie uszkodzone, nieoprawnie używane lub dokonane zostaną niedozwolone manipulacje.

CZ - Záruka Pro tento přístroj jsou platné záruční podmínky, které byly vydány v zemi kupujícího. S podrobnostmi Vás kdykoliv na požádání seznámí Váš prodejce, u kterého jste přístroj zakoupili. Uznání záruky předpokládá předložení dokladu o koupi a dodržení záruční lhůty. Nárok na záruku propadá, je-li přístroj poškozený, neodborně provozovaný a nebo byly-li na něm provedené neodborné zásahy.

LV - Garantija Ģai ierīcei ir spēkā pirccja valstī izdotie garantijas noteikumi. Par to jūs sīkākā informāciju saņemsiet veikālā, kurā jūs do ierīci nopirkāt. Garantijas pieteikšanai jums ir nepieciešama pirkšanas kvīts. Bez tam ir svarīgi, lai garantijas termiņš nebūtu noteicis. Garantija netiek sniegta, ja jūs ierīci sabojājat, ekspluatējāt neatbilstoši lietošanas instrukcijai, veicāt patvaļīgi demontāžu vai mēinājat padīt to remontēt.

SI - Garancija Za to napravo veljajo garancijski pogoji izdani v državi nakupa. Na vašo željo vas bo o podrobnostih kadarkoli obvestil trgovec, pri katerem ste kupili napravo. Pogoji za uveljavljanje storitev določenih v garanciji je predložitev računa in upoštevanje garancijskega roka. Pravica do garancije zapade, če je naprava poškodovana, če naprava ni bila ustrezno uporabljena ali če so bili izvedeni nepooblašteni posegi v napravo.

SK - Záruka Pre tento prístroj platia záručné podmienky vydané v krajine jeho zakúpenia. S podrobnosťami Vás na požiadanie kedykoľvek zoznámí predajca, u ktorého ste prístroj zakúpili. Nárok na záručné služby predpokladá predloženie dokladu o kúpe a dodržanie záručnej lehoty. Nárok na záruku zaniká, ak bol prístroj poškodený, neodbornou používaním alebo na ňom boli urobené neoprávnené zásahy.

LT - Garantija Ėiam prietaisui galioja pirkimo dalyje ideistos garantijos slygyos. Jums pasiteiravus bet kuriuo metu pardavėjas, pas kurą Jus pirkote prietaisą, informuos apie smulkmenas. Garantijos vykdymo pasinaudojimo slyga yra kasos čekio pateikimas ir garantinio termino id laikymas. Garantinis reikalavimas pasibaigia, jeigu prietaisas sugadintas, netinkamai buvo naudotas arba buvo atlikti neleistini šikidimai.

EE - Garantii Seadme kohta kehtivad selle riigi garantiitingimused, kus seade on ostetud. Seadme edasimüüja annab Teile põhjaliku informatsiooni garantii üksikasjade kohta. Garantiteenuste osutamise aluseks garantiiaja jooksul on ostudokument. Garantii ei kehti, kui seade on kahjustunud, seda on kasutatud ebaotstarbeliselt või seadet on demonteeritud.

HU - Garancia A készülékre a vásárlási országban kiadott garanciális feltételek érvényesek. Ennek részleteiről kérésre szívesen nyújt információt az a kereskedő, akitől a készüléket vásárolta. A garanciális teljesítés igénybe vételének előfeltétele a vásárlási bizonylat bemutatása és a garanciális határidő betartása. A garanciális igény nem érvényes, ha a készülék sérült, nem szakszerűen használták vagy illetéktelen beavatkozásokat végeztek rajta.

HR - Jamstvo Uvjeti jamstva koji važe u državi kupnje važe i za ovaj uređaj. Podaci se mogu dobiti u svako doba od dobavljača od kojega ste kupili proizvod. Za zahtjeve po osnovi jamstva morate priložiti račun koji ste dobili pri kupnji, a zahtjev treba podnijeti u toku trajanja jamstvenog perioda. Pravo iz jamstva istice u slučaju da je uređaj oštećen, korišten na neodgovarajući način ili su na njemu provedene neovlaštene popravke.

GR - Εγγύηση Για την παρούσα συσκευή ισχύουν οι κανονισμοί εγγύησης του ισχύουν στην ώρα που αγοράστήκε. Λεπτομέρειες θα σας παρέει ο έμπορος απ τον οποίο προμηθευτήκατε την συσκευή οποιαδήποτε στιγμή του το ητήσετε. Απαρτίτες προϋποθέσεις για την διεκδίκηση παροών που περιλαμβάνονται στην εγγύηση είναι η απδεί η αγοράς και η τήρηση της προθεσμίας εγγύησης. Η εγγύηση εκπίπτει εφόσον η συσκευή υπέστη λάη, δεν ρησιμοποιήθηκε ορθά ή έλα αν χώρα επεμείσεις σε αυτή απ μη εουσιοδοτημένο προσωπικό.

BG - Гаранция За настоящия уред важат гаранционните условия, валидни за страната, в която е купен. С подробностите ще Ви запознае продавачът, от който сте купили уреда и към който Вие можете да се обърнете по всяко време. За да се предоставят гаранционни услуги, е необходимо да се представи документът за закупуване и да не е изтекъл гаранционният срок. Гаранцията се губи, ако уредът е повреден, неправилно използван или с недопустими изменения.

RU - Гарантия В отношении этого прибора действительны условия гарантии, представленные в стране приобретения. Более подробную информацию по вашему запросу в любое время предоставит магазин, в котором вы приобрели прибор. Для гарантийного обслуживания необходимо в течение гарантийного срока предъявить квитанцию о покупке. Гарантия утрачивает силу, если прибор был поврежден, использовался ненадлежащим образом или был подвергнут неправомерным вмешательствам.

KZ Кеңілдік Мынау аспаққа сатып алған мемлекетте шыққан гарантиялы шарттар жарамды. Аспапты сатып алған сатушыны сұрастыңыз, әрдайым нақтытарды айтып береді. Гарантиялы міндеттемені пайдалану үшін сатып алған қасалық чекі болуы және гарантиялы мерзімін еткізіп алмауы керек. Аспап сынық, дұрыс пайдаланбаған немесе арнаулы емес талдаулар еткізілген болса гарантия правосы жарамсыз.

| | | | | | | | | | | | |
|--|--|--|--|--|--|--|--|--|--|---|--|
| 1. Garantiekarte  | 2. Garantiezeitraum <p style="text-align: center;">2</p> | 3. Modell(e) | 4. Kaufdatum | | | | | | | | |
| 5. Stempel & Unterschrift des Einzelhändlers | 6. Fehler/Defekt | | | | | | | | | | |
| 7. Kontakt-Tel.-Nr. & - Anschrift <table style="width: 100%; border: none;"> <tr> <td style="width: 25%; vertical-align: top;"> DE Glen Dimplex Deutschland GmbH ewt-Kundendienst ☎ +49 (0) 9221 709 719 E-Mail: service@glendimplex.de www.ewt-eio.de </td> <td style="width: 25%; vertical-align: top;"> CH BLUEPOINT Service Sagl, Via Cantonale 14, C.P. 46, CH - 6917 Barbengo ☎ + (41) 091 980 49 72 E-Mail: info@bluepoint-service.ch www.bluepoint-service.ch </td> <td style="width: 25%; vertical-align: top;"> FR / ES / PT GLEN DIMPLEX FRANCE Immeuble Maille Nord III 12 boulevard du Mont d'Est 93160 NOISY-LE-GRAND France Email : ewt@sfg.fr ☎ : 04.88.78.59.59 </td> <td style="width: 25%; vertical-align: top;"> NL Glen Dimplex Benelux B.V. – Netherlands Saturnus 8 8448 CC Heerenveen Nederland E-mail: info@glendimplex.nl www.glendimplex.nl </td> </tr> <tr> <td style="vertical-align: top;"> AT Firma Schurz Merangasse 17 A-8010 Graz ☎ +43 (316) 32 30 41 E-mail: office@schurz.biz </td> <td style="vertical-align: top;"> LT UAB "Senuku prekybos centras" Pramones pr. 6, LT-51500, Kaunas. ☎ 8~800 111 19 ☎ 8~37 21 21 46 </td> <td style="vertical-align: top;"> BE Glen Dimplex Benelux B.V. – Belgium Burg. Maenhautstraat 64 9820 Merelbeke België / Belgique E-mail: info@glendimplex.be www.glendimplex.be </td> <td></td> </tr> </table> | | | | DE Glen Dimplex Deutschland GmbH ewt-Kundendienst ☎ +49 (0) 9221 709 719 E-Mail: service@glendimplex.de www.ewt-eio.de | CH BLUEPOINT Service Sagl, Via Cantonale 14, C.P. 46, CH - 6917 Barbengo ☎ + (41) 091 980 49 72 E-Mail: info@bluepoint-service.ch www.bluepoint-service.ch | FR / ES / PT GLEN DIMPLEX FRANCE Immeuble Maille Nord III 12 boulevard du Mont d'Est 93160 NOISY-LE-GRAND France Email : ewt@sfg.fr ☎ : 04.88.78.59.59 | NL Glen Dimplex Benelux B.V. – Netherlands Saturnus 8 8448 CC Heerenveen Nederland E-mail: info@glendimplex.nl www.glendimplex.nl | AT Firma Schurz Merangasse 17 A-8010 Graz ☎ +43 (316) 32 30 41 E-mail: office@schurz.biz | LT UAB "Senuku prekybos centras" Pramones pr. 6, LT-51500, Kaunas. ☎ 8~800 111 19 ☎ 8~37 21 21 46 | BE Glen Dimplex Benelux B.V. – Belgium Burg. Maenhautstraat 64 9820 Merelbeke België / Belgique E-mail: info@glendimplex.be www.glendimplex.be | |
| DE Glen Dimplex Deutschland GmbH ewt-Kundendienst ☎ +49 (0) 9221 709 719 E-Mail: service@glendimplex.de www.ewt-eio.de | CH BLUEPOINT Service Sagl, Via Cantonale 14, C.P. 46, CH - 6917 Barbengo ☎ + (41) 091 980 49 72 E-Mail: info@bluepoint-service.ch www.bluepoint-service.ch | FR / ES / PT GLEN DIMPLEX FRANCE Immeuble Maille Nord III 12 boulevard du Mont d'Est 93160 NOISY-LE-GRAND France Email : ewt@sfg.fr ☎ : 04.88.78.59.59 | NL Glen Dimplex Benelux B.V. – Netherlands Saturnus 8 8448 CC Heerenveen Nederland E-mail: info@glendimplex.nl www.glendimplex.nl | | | | | | | | |
| AT Firma Schurz Merangasse 17 A-8010 Graz ☎ +43 (316) 32 30 41 E-mail: office@schurz.biz | LT UAB "Senuku prekybos centras" Pramones pr. 6, LT-51500, Kaunas. ☎ 8~800 111 19 ☎ 8~37 21 21 46 | BE Glen Dimplex Benelux B.V. – Belgium Burg. Maenhautstraat 64 9820 Merelbeke België / Belgique E-mail: info@glendimplex.be www.glendimplex.be | | | | | | | | | |

| | | | | |
|---|--|--|--|--|
| DE 1. Garantiekarte 2. Garantiezeitraum (in Jahre) 3. Modell(e) 4. Kaufdatum 5. Stempel & Unterschrift des Einzelhändlers 6. Fehler/Defekt 7. Kontakt-Tel.-Nr. & - Anschrift | PT 1. Cartão de Garantia 2. Período de Garantia (em anos) 3. Modelo(s) 4. Data de Compra 5. Carimbo e Assinatura do retalhista 6. Falha/Defeito 7. Número de Contacto e Morada | FI 1. Takuukortti 2. Takuuuika (vuosina) 3. Malli(t) 4. Ostopäivämäärä 5. Myyntiliikkeen leima ja allekirjoitus 6. Vika/vaurio 7. Yhteysnumero ja osoite | SK 1. Záručný list 2. Záručné obdobie (v rokoch) 3. Model(y) 4. Dátum kúpy 5. Pечат & Podpis obchodníka 6. Porucha/závada 7. Kontaktujte číslo & adresu | GR 1. Κάρτα εγγύησης 2. Περίοδος ισχύος της εγγύησης (έτη) 3. Μοντέλο(α) 4. Ημερομηνία αγοράς 5. Σφραγίδα και υπογραφή εμπόρου 6. Σφάλμα/Ελάττωμα 7. Αριθμός τηλεφώνου και διεύθυνση επικοινωνίας |
| UK 1. Warranty Card 2. Guarantee Period (in Years) 3. Model(s) 4. Date of Purchase 5. Stamp & Signature of retailer 6. Fault/Defect 7. Contact Number & Address | NL 1. Garantiebewijs 2. Garantieperiode (in jaren) 3. Model(len) 4. Aankooppdatum 5. Stempel & handtekening winkelier 6. Storingen & gebreken 7. Telefoonnummer & adres | PL 1. Karta gwarancyjna 2. Okres gwarancji (w latach) 3. Model(e) 4. Data zakupu 5. Pieczęć i podpis sprzedawcy 6. Usterka 7. Telefon i adres kontaktowy | LT 1. Garantijos kortele 2. Garantijos laikotarpis (metais) 3. Modelis (modeliai) 4. Pirkimo data 5. Prekybininko antspaudas ir parašas 6. Gedimas / defektas 7. Numeris ir adresas kontaktams | BG 1. Гаранционна карта 2. Гаранционен период (в години) 3. Модел(и) 4. Дата на покупка 5. Печат и подпис на търговеца 6. Неизправност/Дефект 7. Адрес и телефон за контакт |
| FR 1. Bon de garantie 2. Période de garantie (en années) 3. Modèle(s) 4. Date d'achat 5. Cachet et signature du vendeur 6. Anomalie/Défaut 7. Nom et adresse du contact | DK 1. Garantikort 2. Garantiperiode (i år) 3. Model(ler) 4. Købsdato 5. Detailhändlers stempel & underskrift 6. Fejl/defekt 7. Kontaktnummer & -adresse | CZ 1. Záruční list 2. Záruční doba (roky) 3. Model(y) 4. Datum zakoupení 5. Razítko a podpis prodejce 6. Porucha/chyba 7. Kontaktní číslo a adresa | EE 1. Garantiikaart 2. Garantiaaeg (aastates) 3. Mudel(id) 4. Ostukuupäev 5. Kaupluse tempel & allkiri 6. Viga/defekt 7. Kontaktnumber & aadress | RU 1. Гарантийная карта 2. Срок действия гарантии (в годах) 3. Модель (модели) 4. Дата покупки 5. Штамп и подпись озничного продавца 6. Неисправность/дефект 7. Номер контактного телефона и адрес |
| IT 1. Scheda di garanzia 2. Período di garanzia (in anni) 3. Modello(i) 4. Data di acquisto 5. Timbro e firma del rivenditore 6. Guasto/difetto 7. Indirizzo e numero di contatto | SE 1. Garantikort 2. Garantitid (i år) 3. Modell(er) 4. Inköpsdag 5. Återförsäljarens stämpel och underskrift 6. Fel 7. Telefonnummer och adress för kontakt | LV 1. Garantijas talons 2. Garantijas periods (gadi) 3. Modelis(li) 4. Legades datums 5. Mazumtirgotāja zīmogs un paraksts 6. Bojajums/defekts 7. Kontaktinformācija un adrese | HU 1. Garancialevél 2. Garancia időtartama (években) 3. Modell(ek) 4. Vásárlás időpontja 5. Eladó bélyegzője és aláírása 6. Hiba/Hiány megnevezése 7. Értesítési telefonszám és cím | KZ 1. Кепілдік картасы 2. Кепілдік мерзімі 3. Үлгі(лер) 4. Сатылған күні 5. Сатушының мөрі мен қолтаңбасы 6. Кемістік/Ақаулық 7. Байланыс телефоны және мекен-жайы |
| ES 1. Tarjeta de garantía 2. Período de garantía (en años) 3. Modelo(s) 4. Fecha de adquisición 5. Sello y firma del distribuidor 6. Avería/Defecto 7. Número y dirección de contacto | NO 1. Garantikort 2. Garantiperiode (i år) 3. Modell(er) 4. Kjøpsdato 5. Selgers stempel og signatur 6. Feil/defekt 7. Kontaktnummer og adresse | SI 1. Garancijski list 2. Obdobje veljavnosti garancije (v letih) 3. Model(i) 4. Datum nakupa 5. Žig in podpis prodajalca 6. Pomanjkljivost/okvara 7. Kontaktna številka in naslov | HR 1. Jamstvena kartica 2. Jamstveni period (u godinama) 3. Model(i) 4. Datum kupnje 5. Pечат i potpis dobavljača 6. Kvar/defekt 7. Broj i adresa za kontakt | |