

SQ Udhëzimet për përdorim	2	MK Упатство за ракување	196
BG Ръководство за употреба	20	SR Упутство за употребу	214
HR Upute za uporabu	38	SL Navodila za uporabo	232
NL Gebruiksaanwijzing	55		
ET Kasutusjuhend	73		
FR Notice d'utilisation	89		
DE Benutzerinformation	107		
EL Οδηγίες Χρήσης	125		
HU Használati útmutató	144		
LV Lietošanas instrukcija	162		
LT Naudojimo instrukcija	179		

USER MANUAL

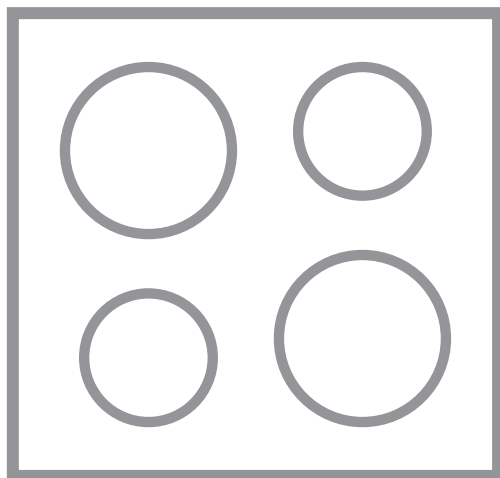

PËR REZULTATE PERFEKTE

Faleminderit që keni zgjedhur këtë produkt AEG. Ne e kemi krijuar atë për t'ju ofruar performancë të përsosur për shumë vite, me teknologji novatore që ndihmojnë në thjeshtimin e jetës - veçori që mund të mos i gjeni në pajisjet e zakonshme. Kushtojini pak minuta leximit për ta shfrytëzuar sa më mirë.

Vizitoni faqen tonë të internetit për:



Të marrë këshilla mbi përdorimin, broshura, informacion rreth zgjidhjes së problemeve, shërbimit dhe riparimit

www.aeg.com/support



Regjistroni produktin për shërbim më të mirë:

www.registeraeg.com



Blini aksesore, pjesë konsumi dhe pjesë origjinale këmbimi për pajisjen:

www.aeg.com/shop

KUJDESI DHE SHËRBIMI NDAJ KLIENTIT

Përdorni gjithmonë pjesë këmbimi origjinale.

Kur kontaktoni Qendrën tonë të Autorizuar të Shërbimit, sigurohuni që të keni në dispozicion të dhënat e mëposhtme: Modeli, PNC, numri serial.

Ky Informacioni mund të gjendet në pllakën e klasifikimit.

 Paralajmërim / Të dhëna rreth sigurisë dhe kujdesit

 Të dhëna të përgjithshme dhe këshilla

 Të dhëna rreth ambientit

Rezervohet mundësia e ndryshimeve.

PËRMBAJTJA

1. INFORMACIONI I SIGURISË.....	2
2. UDHËZIMET PËR SIGURINË.....	5
3. INSTALIMI.....	7
4. PËRSHKRIMI I PRODUKTIT.....	9
5. PËRDORIMI I PËRDITSHËM.....	11
6. UDHËZIME DHE KËSHILLA.....	13
7. KUJDESI DHE PASTRIMI.....	15
8. ZGJIDHJA E PROBLEMEVE.....	15
9. TË DHËNAT TEKNIKE.....	17
10. EFIKASITETI ENERGJETIK.....	18

1. INFORMACIONI I SIGURISË

Përpara instalimit dhe përdorimit të pajisjes, lexoni me kujdes udhëzimet e ofruara. Prodhuesi nuk është përgjegjës për lëndimet apo dëmet si rezultat i instalimit apo përdorimit të papërshtatshëm. Gjithmonë mbajini udhëzimet në një vend të

sigurt dhe ku mund të arrihen lehtë për t'iu referuar në të ardhmen.

1.1 Siguria e fëmijëve dhe personave me probleme

- Kjo pajisje mund të përdoret nga fëmijë të moshës 8 vjeç e sipër dhe persona me aftësi të kufizuara fizike, ndijimesh ose mendore ose që nuk kanë eksperiencë dhe njohuri, nëse këta mbahen nën mbikëqyrje ose udhëzohen për përdorimin e sigurt të pajisjes dhe i kuptojnë rreziqet e përdorimit.
- Fëmijët nga 3 deri në 8 vjeç dhe personat me aftësi të kufizuara shumë të theksuara dhe komplekse duhet të mbahen larg nga pajisja, përveçse kur mbahen nën monitorim të vazhdueshëm.
- Fëmijët nën 3 vjeç duhet të mbahen larg nga pajisja, përveçse kur mbikëqyren në mënyrë të vazhdueshme.
- Mos lejoni fëmijët të luajnë me pajisjen.
- Mbajeni të gjithë paketimin larg nga fëmijët dhe hidheni atë siç kërkohet.
- PARALAJMËRIM: Mbajini fëmijët dhe kafshët shtëpiake larg pajisjes, gjatë kohës që ajo punon ose kur ftohet. Pjesët e arritshme nxehen gjatë përdorimit.
- Nëse pajisja ka një mekanizëm për sigurinë e fëmijëve, ai duhet aktivizuar.
- Fëmijët nuk duhet të kryejnë pastrimin dhe mirëmbajtjen e pajisjes pa mbikëqyrje.

1.2 Siguria e përgjithshme

- PARALAJMËRIM: Pajisja dhe pjesët e saj të arritshme nxehen gjatë përdorimit. Duhet të keni kujdes që të shmangni prekjen e elementeve ngrohëse.
- PARALAJMËRIM: Gatimi i pamonitoruar me yndyrë ose vaj mbi pianurë mund të jetë i rrezikshëm dhe mund të shkaktojë zjarr.
- Mos provoni ASNJËHERË ta fikni zjarrin me ujë, por fikni pajisjen dhe pastaj mbuloni flakën, p.sh. me një kapak ose me batanije kundër zjarrit.

- KUJDES: Pajisja nuk duhet të furnizohet përmes një pajisjeje të jashtme ndezëse, si p.sh. kohëmatës, apo të lidhet me një qark që ndizet dhe fiket rregullisht nga një mjet.
- KUJDES: Procesi i gatimit duhet të mbikëqyret. Proceset e shkurtra të gatimit duhet të mbikëqyren vazhdimisht.
- PARALAJMËRIM: Rrezik zjarri: Mos ruani artikuj mbi sipërfaqet e gatimit.
- Objektet metalike si thikat, pirunët, lugët dhe kapakët nuk duhet të vendosen mbi sipërfaqen e pianurës, sepse mund të nxehen.
- Mos e përdorni pajisjen përpara se ta instaloni në strukturën inkaso.
- Mos përdorni pastrues me avull për të pastruar pajisjen.
- Pas përdorimit, fikni elementin e pianurës me çelësin e kontrollit dhe mos u mbështetni te funksionimi i detektorit të tiganit.
- Nëse sipërfaqja prej qeramike/xhami kriset, fikeni pajisjen për dhe shkëputeni nga rryma elektrike. Në rast se pajisja është e lidhur me rrymën elektrike direkt duke përdorur kuti lidhëse, hiqeni siguresën për të shkëputur pajisjen nga furnizimi me rrymë. Në çdo rast, kontaktoni me Qendrën e Autorizuar të Shërbimit.
- Nëse kabloja ushqyese është e dëmtuar, ajo duhet zëvendësuar nga prodhuesi, agjenti i shërbimit ose persona të kualifikuar për të shmangur rreziqet.
- PARALAJMËRIM: Përdorni vetëm mbrojtëset e pianurës të përcaktuara nga prodhuesi i pajisjes së gatimit ose të cilësuar si të përshtatshme nga ky i fundit në udhëzimet e përdorimit, ose mbrojtëset e pianurës të integruara në pajisje. Përdorimi i mbrojtëseve të papërshtatshme mund të shkaktojë aksidente.

2. UDHËZIMET PËR SIGURINË

2.1 Instalimi



PARALAJMËRIM!

Vetëm një person i kualifikuar duhet ta instalojë këtë pajisje.



PARALAJMËRIM!

Rrezik plagosjeje ose dëmtim i pajisjes.

- Hiqni të gjithë paketimin.
- Mos instaloni ose mos përdorni një pajisje të dëmtuar.
- Ndiqni udhëzimet e instalimit të dhëna me pajisjen.
- Ruani largësitë minimale nga pajisjet dhe njësitë e tjera.
- Gjithmonë bëni kujdes kur e lëvizni pajisjen sepse është e rëndë. Përdorni gjithnjë doreza sigurie dhe këpucë të mbyllura.
- Mbyllini sipërfaqet e prera me një izolues për të mos lejuar që lagështira të shkaktojë fryrje.
- Mbroni pjesën e poshtme të pajisjes nga avulli dhe lagështira.
- Mos e instaloni pajisjen pranë dyerve ose nën dritare. Duke vepruar kështu do të parandaloni rënien e enëve të nxehta të gatimit nga pajisja kur hapet dera ose dritarja.
- Nëse pajisja instalohet mbi sirtarë sigurohuni që hapësira mes pjesës së poshtme të pajisjes dhe sirtarit të sipërm, të jetë e mjaftueshme për qarkullimin e ajrit.
- Pjesa e poshtme e pajisjes mund të nxehet. Sigurohuni që të instaloni një panel të veçantë prej kompensate, material për bango kuzhine ose materiale të tjera që nuk digjen poshtë pajisjes për të parandaluar që të prekë poshtë.
- Paneli i ndarjes duhet të mbulojë plotësisht zonën nën pianurë.
- Sigurohuni që të hapësira e ventilimit prej 2 mm, mes sipërfaqes së gatimit dhe pjesës ballore të njësisë nën të, të qëndrojnë e lirë. Garancia nuk mbulon gjithmonë dëmtimet e shkaktuara nga mungesa e hapësirës së mjaftueshme të ventilimit.

2.2 Lidhja elektrike



PARALAJMËRIM!

Rrezik zjarri dhe goditjeje elektrike.

- Të gjitha lidhjet elektrike duhen kryer nga një electricist i kualifikuar.
- Pajisja duhet tokëzuar.
- Përpara se të kryeni ndonjë veprim, sigurohuni që pajisja të jetë shkëputur nga rryma.
- Sigurohuni që parametrat në pllakën e specifikimeve të përkojnë me vlerat elektrike të rrjetit elektrik.
- Sigurohuni që pajisja të instalohet në rregull. Kabloja ose spina elektrike e lirë ose e papërshtatshme (nëse ka) mund ta nxehtë shumë terminalin.
- Përdorni kablo elektrike të përshtatshme.
- Mos i lini kabllo elektrike të përdridhen.
- Sigurohuni që të jetë instaluar mbrojtja ndaj goditjeve elektrike.
- Përdorni mbërthyesen e lirimit të tensionit të kabllos.
- Sigurohuni që kabloja ose spina elektrike (nëse ka) të mos prekë pajisjen e nxehtë ose enët e nxehta të gatimit, kur e lidhni pajisjen me prizat që gjenden pranë.
- Mos përdorni përshtatës me shumë spina dhe kablo zgjatuese.
- Sigurohuni që të mos dëmtoni spinën elektrike (nëse ka) ose kabllon elektrike. Kontaktoni me qendrën e autorizuar të shërbimit ose me një electricist për ndërrimin e kabllos elektrike të dëmtuar.
- Mbrojtja nga goditja e pjesëve me korrent dhe të izoluar duhet të shtrëngohet në mënyrë të tillë që të mos hiqet pa vegla.
- Pajisjen futeni në prizë vetëm në fund të instalimit. Sigurohuni që spina të jetë e arritshme pas montimit të pajisjes.
- Nëse priza është e lirë, mos e futni spinën.
- Mos e shkëputni pajisjen nga rrjeti duke e tërhequr nga kabloja elektrike. Gjithmonë tërhiqeni kabllon elektrike duke e kapur nga spina.
- Përdorni mjetet e duhura izoluese: çelësat mbrojtës, siguresat (siguresat që vidhosen duhet të hiqen nga foleja), salvavitat dhe kontaktorët.

- Instalimi elektrik duhet të ketë një pajisje instaluese e cila ju lejon të shkëpusni pajisjen nga rryma elektrike në të gjitha polet. Pajisja instaluese duhet të ketë një hapje kontakti me gjerësi minimale 3 mm.

2.3 Përdorimi



PARALAJMËRIM!

Rrezik plagosjeje, djegiesh dhe goditjeje elektrike.

- Hiqni të gjithë paketimin, etiketat dhe veshjen mbrojtëse (nëse ka) përpara përdorimit për herë të parë.
- Kjo pajisje është vetëm për përdorim shtëpiak.
- Mos i ndryshoni specifikimet e kësaj pajisjeje.
- Sigurohuni që vrimat e ajrimit të mos bllokohen.
- Mos e lini pajisjen të pamonitoruar gjatë punës.
- Fikini zonat e gatimit pas çdo përdorimi.
- Mos u mbështesni në detektorin e tiganëve.
- Mos vendosni takëme dhe kapakë tenxheresh mbi zonat e gatimit. Ato mund të nxehen shumë.
- Mos e përdorni pajisjen me duar të lagura ose kur ajo ka kontakt me ujën.
- Mos e përdorni pajisjen si sipërfaqe pune ose për të mbajtur sende.
- Nëse sipërfaqja e pajisjes kriset, shkëputeni menjëherë pajisjen nga rrjeti elektrik. Kjo bëhet për të parandaluar goditjet elektrike.
- Përdoruesit me stimulues kardiak duhet të mbajnë një distancë minimale prej 30 cm nga zonat e gatimit me induksion kur pajisja është në punë.
- Kur e vendosni ushqimin në vaj të nxehtë, ai mund të spërkasë.



PARALAJMËRIM!

Rrezik zjarri dhe shpërthimi

- Yndyrat dhe vajrat kur nxehen mund të lëshojnë avuj të ndezshëm. Mbajeni flakën ose objektet e nxehura larg nga yndyrat dhe vajrat kur gatvani me to.
- Avujt që lëshon vaji shumë i nxehtë mund të shkaktojnë ndezje spontane.
- Vaji i përdorur që përmban mbetje ushqimore, mund të shkaktojë zjarr në

temperaturë më të ulët sesa vaji që përdoret për herë të parë.

- Mos vendosni produkte të ndezshme ose sende të lagura me produkte të ndezshme brenda, pranë ose mbi pajisje.



PARALAJMËRIM!

Rrezik dëmtimi i pajisjes.

- Mos mbani enë të nxehta mbi panelin e kontrollit.
- Mos vendosni kapak të nxehtë tiganit në një sipërfaqen e xhamit të pianurës.
- Mos vini enë bosh mbi pllakën e nxehtë.
- Bëni kujdes të mos lini objekte ose enë gatimi të bien mbi pajisje. Sipërfaqja mund të dëmtohet.
- Mos i aktivizoni zonat e gatimit me enë të zbrazëta ose pa enë gatimi.
- Mos vendosni letër alumini mbi pajisje.
- Enët e gatimit prej gize ose alumini të derdhur ose enët me fund të dëmtuar mund ta gërvishtin xhamin/qeramikën prej xhami. Gjithmonë ngrijini këto objekte peshë kur duhet t'i lëvizni në sipërfaqen e gatimit.
- Kjo pajisje përdoret vetëm për gatim. Ajo nuk duhet të përdoret për qëllime të tjera, për shembull për ngrohje dhome.

2.4 Kujdesi dhe pastrimi

- Pastrojeni pajisjen rregullisht për të parandaluar dëmtimin e materialit të sipërfaqes.
- Fikeni pajisjen dhe lëreni të ftohet para se ta pastroni.
- Mos përdorni ujë me spërkatje dhe avull për të pastruar pajisjen.
- Pastrojeni pajisjen me një leckë të butë të lagësht. Përdorni vetëm detergjente neutrale. Mos përdorni produkte gërryese, materiale pastruese të ashpra, tretës ose objekte metalike.

2.5 Shërbimi

- Për të riparuar pajisjen kontaktoni me qendrën të autorizuar të shërbimit. Përdorni vetëm pjesë rezervë origjinale.
- Në lidhje me llambat brenda produktit dhe llambat e pjesëve të këmbimit të shitura veçmas: Këto llamba janë prodhuar për kushte ekstreme fizike në pajisjet elektroshtëpiake, si p.sh. temperaturë, dridhje, lagështirë, ose janë prodhuar për të sinjalizuar informacion rreth statusit të

përdorimit të pajisjes. Ato nuk janë prodhuar për t'u përdorur në aplikacione të tjera dhe nuk janë të përshtatshme për ndriçim në ambiente shtëpiake.

2.6 Eliminimi i pajisjes



PARALAJMËRIM!

Rrezik plagosjeje ose mbytjeje.

- Kontaktoni autoritetin e bashkisë suaj për t'u informuar mbi mënyrën e duhur të hedhjes së pajisjes.
- Shkëputeni pajisjen nga rrjeti i furnizimit me energji.
- Priteni kabllon e rrjetit elektrik pranë pajisjes dhe hidheni atë.

3. INSTALIMI



PARALAJMËRIM!

Referojuni kapitujve për sigurinë.

3.1 Përpara instalimit

Përpara se të instaloni pianurën, shkruani informacionin e mëposhtëm nga pllaka e specifikimeve. Pllaka e specifikimeve gjendet në pjesën e poshtme të pianurës.

Modeli
PNC
Numri i serisë

3.2 Planurat inkaso

Pianurat inkaso përdorini vetëm pasi ta keni montuar pianurën siç duhet në njësitë inkaso dhe në planin e punës, sipas standardeve në fuqi.

3.3 Kabloja e lidhjes

- Pianura është e pajisur me një kablo lidhjeje.

- Për të zëvendësuar kabllon e dëmtuar elektrike, përdorni llojin e kabllos: H05V2V2-F që i reziston një temperaturë prej 90°C ose më të lartë. Flisni me Qendrën lokale të Shërbimit.

3.4 Montimi i izolimit - Instalimi i lart

1. Pastroni syprinën rreth zonës së prerë.
2. Ngjisni shiritin e dhënë hermetizues 2x6 mm rreth fundit të poshtëm të pianurës rreth fundit të jashtëm të qeramikës së xhamit. Mos e tendosni atë. Sigurohuni që skajet e shiritit hermetizues të gjenden në mesin e njëjës anë të pianurës.
3. Shtoni disa milimetra gjatësi kur të prisni shiritin hermetizues.
4. Bashkoni dy skajet e shiritit hermetizues së bashku.

3.5 Montimi

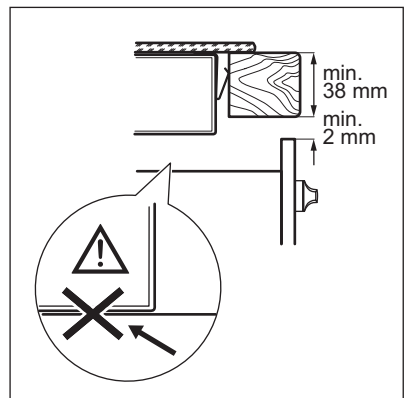
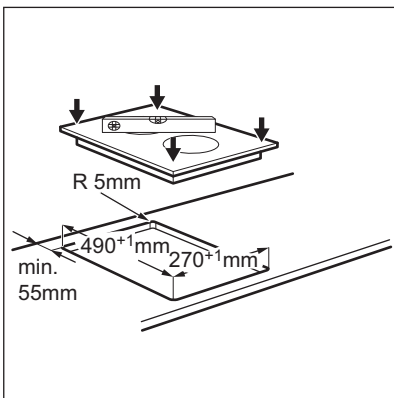
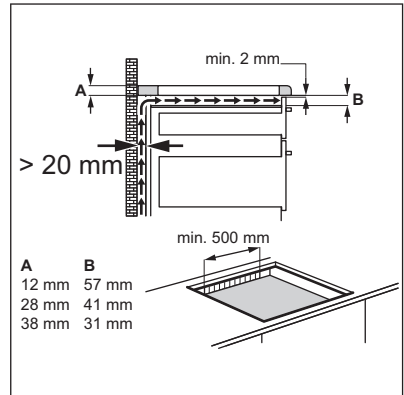
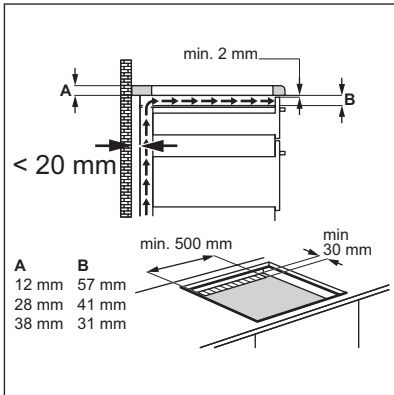
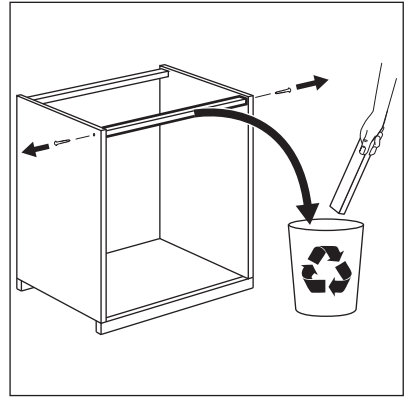
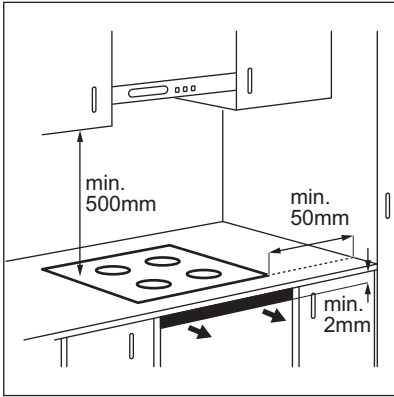

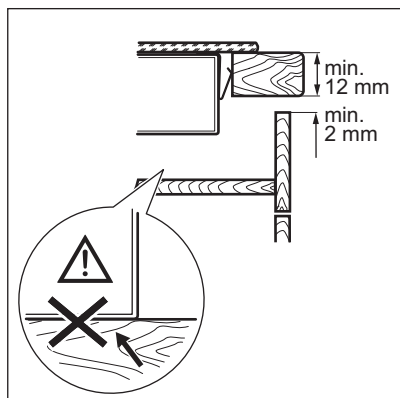

3.6 Instalimi i më shumë se një pianure

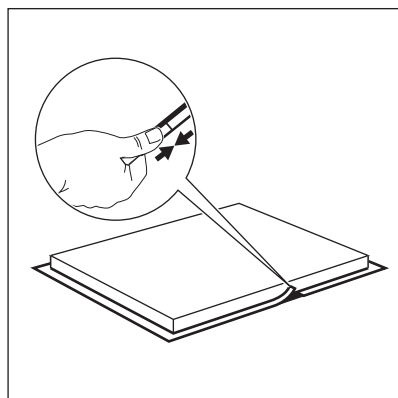
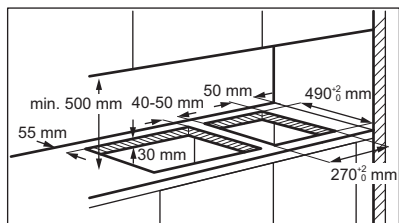

 www.youtube.com/electrolux
www.youtube.com/aeg

How to install your AEG Domino Gas and Induction Hob - Worktop installation



4. PËRSHKRIM I PRODUKTIT

4.1 Skema e sipërfaqes së gatimit

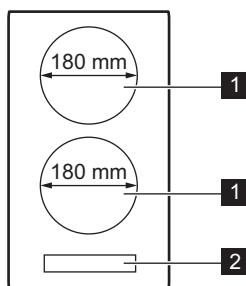

- 1** Zonë gatimi me induksion
- 2** Paneli i kontrollit

4.2 Struktura e panelit të kontrollit

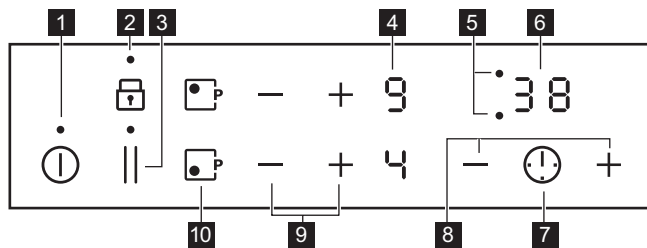

Përdorni fushat me sensor për të përdorur pajisjen. Ekranet, treguesit dhe sinjalet akustike tregojnë se cilat funksione përdoren.

Fusha e sensorit	Funksioni	Komenti
1		NDEZUR/FIKUR Për të aktivizuar dhe çaktivizuar pianurën.
2		Bllokimi / Pajisja për sigurinë e fëmijës Për të bllokuar/zhblokuar panelin e kontrollit.
3		Paузë Për të aktivizuar dhe çaktivizuar funksionin.
4	-	Ekranet e cilësimit të nxehtësisë Për të treguar cilësimin e nxehtësisë.
5	-	Treguesit e kohëmatësit në zonat e gatimit Për të treguar se për cilën zonë po vendosni kohën.
6	-	Ekranet e kohëmatësit Për të treguar kohën në minuta.
7		- Për të zgjedhur zonën e gatimit.
8	+ / -	- Për të shtuar ose pakësuar kohën.
9	+ / -	- Për të vendosur cilësimin e nxehtësisë.
10		PowerBoost Për të aktivizuar funksionin.

4.3 Ekranet e cilësimit të nxehtësisë

Ekranet	Përshkrimi
	Zona e gatimit është e çaktivizuar.
-	Zona e gatimit është në punë.
	Paузë është aktive.
	PowerBoost është aktive.

Ekrani	Përshkrimi
+ numri	Ka një keqfunksionim.
/ /	OptiHeat Control (treguesi i nxehtësisë së mbetur me 3 hapa): vazhdoni gatimin/mbani ngrorhtë/nxehtësia e mbetur.
	Blokimi / Pajisja për sigurinë e fëmijës vihet në punë.
	Enë gatimi jo e duhur ose shumë e vogël ose mbi zonën e gatimit nuk ka enë.
	Fikja automatike është aktive.

4.4 OptiHeat Control (treguesi i nxehtësisë së mbetur me 3 hapa)



PARALAJMËRIM!

/ / Rrezik djegieje nga nxehtësia e mbetur.

Treguesit tregojnë nivelin e nxehtësisë së mbetur për zonat e gatimit që po përdorni

aktualisht. Treguesit gjithashtu mund të ndizen për zonat e gatimit pranë edhe nëse nuk po i përdorni ato.

Zonat e gatimit me induksion prodhojnë nxehtësinë e nevojshme për procesin e gatimit drejtpërdrejt në bazamentin e enës. Qeramika e xhamit nxehet nga nxehtësia e enës.

5. PËRDORIMI I PËRDITSHËM



PARALAJMËRIM!

Referojuni kapitujve për sigurinë.

5.1 Aktivizimi dhe çaktivizimi

Prekni për 1 sekondë për ta aktivizuar ose për ta çaktivizuar vatrën e gatimit.

5.2 Fikja automatike

Funksioni e çaktivizon pianurën automatikisht nëse:

- të gjitha zonat e gatimit janë të çaktivizuara,
- nuk cilësoni nxehtësinë pasi aktivizoni pianurën,
- derdhni ose futni diçka në panelin e kontrollit për më shumë se 10 sekonda, (tavë, leckë, etj.). Bie një sinjal akustik dhe pianura çaktivizohet. Hiqni objektin ose pastroni panelin e kontrollit.
- pianura nxehet shumë (p.sh. kur një tenxhere zien pa ujë brenda). Lëreni zonën e gatimit të ftohet përpara se ta përdorni pianurën sërish.

- po përdorni një enë të pasaktë. Ndizet simboli dhe pas 2 minutash zona e gatimit çaktivizohet automatikisht.
- nuk e çaktivizoni një zonë gatimi ose ndryshoni cilësimin e nxehtësisë. Pas pak kohe shfaqet dhe pianura çaktivizohet.

Lidhja ndërmjet cilësimit të nxehtësisë dhe kohës pas së cilës çaktivizohet pianura:

Cilësimi i nxehtësisë	Pianura çaktivizohet pas
1 - 2	6 orësh
3 - 4	5 orësh
5	4 orësh
6 - 9	1,5 orë

5.3 Cilësimi i nxehtësisë

Prekni për të ngritur cilësimin e nxehtësisë. Prekni për të ulur cilësimin e nxehtësisë. Prekni dhe njëkohësisht për ta çaktivizuar zonën e gatimit.

5.4 PowerBoost

Ky funksion vë më shumë fuqi në dispozicion të zonave të gatimit me induksion. Funksioni mund të aktivizohet për zonën e gatimit me induksion vetëm për një periudhë të kufizuar kohe. Pas kësaj kohe, zona e gatimit me induksion kthehet automatikisht në cilësimin e nxehtësisë më të lartë.



Referojuni kapitullit "Të dhëna teknike".

Për të aktivizuar funksionin për një zonë gatimi: prekni . ndizet.

Për të çaktivizuar funksionin: prekni ose .

5.5 Kohëmatësi

• Kohëmatësi me numërim zbritës

Mund ta përdorni këtë funksion për të caktuar kohëzgjatjen e një sesioni të vetëm gatimi.

Në fillim vendosni cilësimin e nxehtësisë për zonën e gatimit, më pas vendosni funksionin.

Për të vendosur zonën e gatimit: prekni vazhdimisht derisa të ndizet treguesi i zonës së gatimit.

Për të aktivizuar funksionin ose për të ndryshuar kohën: prekni ose të kohëmatësit për të caktuar kohën (00 - 99 minuta). Kur treguesi i zonës së gatimit fillon të pulsojë, koha fillon të zbrësë.

Për të parë kohën e mbetur: prekni për të caktuar zonën e gatimit. Treguesi i zonës së gatimit fillon të pulsojë. Në ekran shfaqet koha e mbetur.

Për të çaktivizuar funksionin: prekni për të caktuar zonën e gatimit dhe më pas prekni . Koha e mbetur shkon mbrapsht deri në 00. Treguesi i zonës së gatimit zhduket.



Kur përfundon numërimi mbrapsht, bie një sinjal akustik dhe pulson 00. Zona e gatimit çaktivizohet.

Për të ndaluar tingullin: prekni .

• Kujtuesi i minutave

Mund ta përdorni këtë funksion kur pianura aktivizohet dhe zonat e gatimit nuk funksionojnë. Ekran i cilësimit të nxehtësitë shfaq .

Për të aktivizuar funksionin: prekni dhe më pas prekni ose të kohëmatësit për të caktuar kohën. Kur koha përfundon, bie një sinjal akustik dhe pulson 00.

Për të ndaluar tingullin: prekni .

Për të çaktivizuar funksionin: prekni dhe më pas prekni . Koha e mbetur shkon mbrapsht deri në 00.



Ky funksion nuk ndikon në funksionimin e zonave të gatimit.

5.6 Pauzë

Ky funksion cakton përzgjedhjen më të ulët të nxehtësisë për të gjitha zonat e gatimit.

Kur funksioni vihet në punë, të gjitha simbolet e tjera në panelet e kontrollit bllokohen.

Funksioni nuk i ndalon funksionet e kohëmatësit.

Prekni për të aktivizuar funksionin.

Ndizet . Cilësimi i nxehtësisë ulët në 1.

Për të çaktivizuar funksionin, prekni . Ndizet cilësimi i nxehtësisë e mëparshme.

5.7 Bllokimi

Mund ta bllokoni panelin e kontrollit gjatë funksionimit të zonave të gatimit. Kjo parandalon ndryshimin aksidental të cilësimit të nxehtësisë.

Vendosni në fillim cilësimin e nxehtësisë.

Për të aktivizuar funksionin: prekni ndizet për 4 sekonda. Kohëmatësi mbetet i ndezur.





Për të çaktivizuar funksionin: prekni . Aktivizohet cilësimi i mëparshëm i nxehtësisë.











Kur çaktivizoni pianurën, çaktivizoni edhe këtë funksion.

5.8 Pajisja për sigurinë e fëmijës





Ky funksion parandalon përdorimin aksidental të pianurës.



Për të aktivizuar funksionin: aktivizoni pianurën me . Mos caktoni asnjë cilësim nxehtësie. Prekni  për 4 sekonda.  ndizet. Çaktivizoni pianurën me .

Për të çaktivizuar funksionin: aktivizoni pianurën me . Mos caktoni asnjë cilësim nxehtësie. Prekni  për 4 sekonda.  ndizet. Çaktivizoni pianurën me .

Për të anuluar funksionin vetëm për një sesion gatimi: aktivizoni pianurën me .  ndizet. Prekni  për 4 sekonda. **Caktoni cilësimin e nxehtësisë në 10 sekonda.** Ju mund ta përdorni pianurën. Kur çaktivizoni pianurën me , funksioni vazhdon të funksionojë.

5.9 OffSound Control (Çaktivizimi dhe aktivizimi i tingujve)

Çaktivizoni pianurën. Prekni  për 3 sekonda. Ekranin ndizet dhe fiket. Prekni  për 3 sekonda.  ose  ndizet. Prekni  në zonën përpara majtas për të zgjedhur nga më poshtë:

-  - tingujt janë të çaktivizuar
-  - tingujt janë të aktivizuar

Për të konfirmuar zgjedhjen, prisni derisa pianura të çaktivizohet automatikisht.

Kur funksioni të caktohet në , ju mund t'i dëgjoni tingujt vetëm kur:

- prekni 
- Kujtuesi i minutaveulet
- Kohëmatësi me numërim zbritësulet
- vendosni diçka në panelin e kontrollit.

5.10 Menaxhimi i fuqisë

- Të gjitha zonat e gatimit lidhen me një fazë. Shikoni figurën.
- Funksioni aktivizohet kur ngarkesa totale elektrike e zonave të gatimit e kalon ngarkesën maksimale elektrike të fazës.
- Funksioni e ndan fuqinë ndërmjet zonave të gatimit.
- Funksioni e ul fuqinë për zonat e tjera të gatimit.
- Afishimi i cilësimit të nxehtësisë së zonave të reduktuara alternohet mes cilësimit të zgjedhur të nxehtësisë dhe cilësimit të nxehtësisë së reduktuar. Pas pak kohe, afishimi i cilësimit të nxehtësisë së zonave të reduktuara qëndron në cilësimin e nxehtësisë së reduktuar.

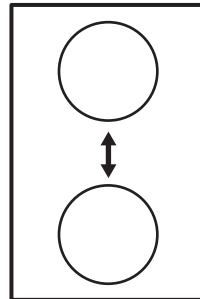

6. UDHËZIME DHE KËSHILLA



PARALAJMËRIM!

Referojuni kapitujve për sigurinë.

6.1 Enë gatimi



Për zonat me gatim me induksion, fusha e fortë elektromagnetike krijon shumë shpejt një nxehtësi në enën e gatimit.

Përdorni zonat e gatimit me induksion me enë të përshtatshme.

- Bazamenti i enës së gatimit duhet të jetë sa më i trashë dhe i sheshtë që mundet.
- Sigurohuni që bazamentet e tiganëve të jenë të pastra dhe të thata përpara se t'i vendosni mbi sipërfaqen e pianurës.
- Për të shmangur gërvishtjet, mos e rrëshqisni ose fërkoni tenxheren nëpër xhamin qeramik.

Materiali i enës së gatimit

- **të sakta:** giza, çeliku, çeliku i emaluar, inoksi, bazamenti me shumë shtresa (me shënimin e duhur nga prodhuesi).

- **të gabuara:** alumini, bakri, tunxhi, qelqi, qeramika, porcelani.

Ena është e përshtatshme për një pianurë me induksion nëse:

- uji zien shpejt në një zonë të vendosur në cilësimin më të lartë të nxehtësisë.
- magneti tërhiqet drejt fundit të enës së gatimit.

Dimensionet e enës së gatimit

- Zonat e gatimit me induksion u përshtaten automatikisht përmasave të bazamentit të enëve.
- Efikasiteti i zonës së gatimit lidhet me diametrin e enës së gatimit. Enët me diametër më të vogël se diametri minimal thithin vetëm një pjesë të energjisë së krijuar nga zona e gatimit.
- Për arsye sigurie dhe rezultate të gatimit, mos përdorni enë gatimi më të madhe sesa dimensionet e treguara në „Specifikimi i zonave të gatimit“. Shmangni mbajtjen e enëve të gatimit afër panelit të kontrollit gjatë seancës së gatimit. Kjo mund të ndikojë në funksionimin e panelit të kontrollit ose të aktivizojë aksidentalisht funksionet e pianurës.



Referojuni kapitullit “Të dhënat teknike”.

6.2 Zhurmat gjatë punës

Nëse arrini të dëgjoni:

- zhurmë kërcitëse: enët janë të përbëra nga materiale të ndryshme (strukturë sandviç).
- tingull fishkëllime: përdorni një zonë gatimi me nivel të lartë fuqie dhe ena është e përbërë nga materiale të ndryshme (një strukturë sandviç).
- gumëzhitje: po përdorni nivel të lartë fuqie.
- klikime: po ndodh një proces shkëmbimi elektrik.
- fërshëllima, zukatje: ventilatori është në punë.

Zhurmat janë normale dhe nuk tregojnë se ka keqfunksionim.

6.3 Shembuj të përdorimeve për gatim

Lidhja midis cilësimit të nxehtësisë së një zone dhe konsumit të energjisë së zonës së gatimit nuk është lineare. Kur ju rritni cilësimin e nxehtësisë, rritja nuk është në proporcion me rritjen e konsumit të energjisë. Kjo do të thotë se një zonë gatimi me cilësim mesatar nxehtësie përdor më pak se gjysmën e fuqisë së saj.



Të dhënat në tabelë janë vetëm udhëzuese.

Cilësimi i nxehtësisë	Përdorimi për:	Koha (minuta)	Këshilla
☐ - 1	Mbajeni të ngrohtë ushqimin e gatuar.	sipas nevojës	Mbulojeni enën e gatimit me kapak.
1 - 2	Salcë Hollandaise, shkrirje: gjalpë, çokollatë, xhelatinë.	5 - 25	Trazojeni herë pas here.
1 - 2	Mpiksje: omëleta të shkrifëta, vezë të pjekura.	10 - 40	Gatuani me kapak.
2 - 3	Zierje orizi dhe gatesa me bazë qumështi; ngrohje ushqimesh të gatshme.	25 - 50	Shtoni të paktën dy herë lëng sa orizi, trazojini gatimet me qumësht ne mes të kohës së gatimit.
3 - 4	Gatim me avull i perimeve, peshkut, mishit.	20 - 45	Shtoni disa lugë gjelle lëng.
4 - 5	Gatim i patateve me avull.	20 - 60	Përdorni maksimumi ¼ l ujë për 750 g patate.

Cilësimi i nxehtësisë	Përdoreni për:	Koha (minuta)	Këshilla
4 - 5	Gatim sasish më të mëdha ushqimi, mishi me lëng dhe supash.	60 - 150	Deri në 3 l lëng plus përbërësit.
6 - 7	Skuqje e lehtë: eskallop, copa mishi me djathë e proshutë, kotëleta, qofte, salsicë, mëlçi, brumë salcash, vezë, petulla, petulla të ëmbla.	sipas nevojës	Kthejini në gjysmën e kohës.
7 - 8	Skuqje e fortë, të thekura, fileto mishi, biftekë.	5 - 15	Kthejini në gjysmën e kohës.
9	Zierje uji, zierje makaronash, kaurdisje mishi (gulash, mish rosto), patate të skuqura.		
	Zierje sasish të mëdha uji. PowerBoost aktivizohet.		

7. KUJDESI DHE PASTRIMI



PARALAJMËRIM!

Referojuni kapitujve për sigurinë.

7.1 Informacione të përgjithshme

- Pastroni pianurën pas çdo përdorimi.
- Përdorni gjithmonë enë me bazament të pastër.
- Gërvishtjet ose njollat e errëta mbi sipërfaqe nuk ndikojnë në funksionimin e pianurës.
- Përdorni një pastrues të veçantë të përshtatshëm për sipërfaqen e pianurës.
- Përdorni kruajtëse të posaçme për xhamin.

7.2 Pastrimi i pianurës

- **Hiqni menjëherë:** plastmasë të shkrirë, celofan, sheqer dhe ushqime me sheqer,

ndryshe pianura mund të dëmtohet nga papastërtia. Kini kujdes të shmangni djegiet. Përdorni kruajtësen speciale të pianurës mbi sipërfaqen e xhamit në një kënd të ngushtë dhe rrëshqiteni tehun mbi sipërfaqe.

- **Hiqni kur pianura të jetë ftohur mjaftueshëm:** njollat e çmërsit, rrëketë e ujit, njollat e yndyrës, çngjyrosjet e ndritshme metalike. Pastroni pianurën me një leckë të njomë dhe me detergjent jo-gërryes. Pas pastrimit, thajeni pianurën me një leckë të butë.
- **Heqja e çngjyrosjeve të ndritshme metalike:** përdorni një solucion me ujë dhe uthull dhe pastroni sipërfaqen e xhamit me një leckë.

8. ZGJIDHJA E PROBLEMEVE







PARALAJMËRIM!

Referojuni kapitujve për sigurinë.

8.1 Çfarë duhet bërë nëse...

Problem	Shkaku i mundshëm	Ndreqja
Nuk arrini ta aktivizoni ose ta vini në punë pianurën.	Pianura nuk është e lidhur me rrjetin elektrik ose nuk është lidhur saktë.	Kontrolloni nëse pianura është lidhur siç duhet me rrjetin elektrik.

Problem	Shkaku i mundshëm	Ndreqja
	Është djegur siguresa.	Sigurohuni që siguresa të ketë shkaktuar keqfunksionimin. Nëse siguresa digjet vazhdimisht, kontaktoni një elektrikist të kualifikuar.
	Mos e caktoni cilësimin e nxehtësisë për 10 sekonda.	Aktivizoni përsëri pianurën dhe vendosni cilësimin e nxehtësisë në më pak se 10 sekonda.
	Ju prekët 2 ose më shumë fusha sensori në të njëjtën kohë.	Prekni vetëm një fushë sensori.
	Pauzë është aktive.	Referojuni kapitullit "Përdorimi i përditshëm".
	Ka ujë ose njolla yndyre në panelin e kontrollit.	Pastroni panelin e kontrollit.
Tingëllon një sinjal akustik dhe çaktivizohet pianura. Tingëllon një sinjal akustik kur çaktivizohet pianura.	Vendosët diçka mbi një a më shumë prej fushave me sensor.	Hiqni objektin nga fushat me sensor.
Pianura çaktivizohet.	Vendosët diçka mbi fushën me sensor  .	Hiqni objektin nga fusha me sensor.
Treguesi i nxehtësisë së mbetur nuk ndizet.	Zona nuk është e nxehtë, sepse ka punuar vetëm për pak kohë ose sensori është i dëmtuar.	Nëse zona ka funksionuar mjaftueshëm për të qenë e nxehtë, flisni me një qendër të shërbimit të autorizuar.
Cilësimi i nxehtësisë alternohet mes dy niveleve.	Menaxhimi i fuqisë është aktiv.	Referojuni kapitullit "Përdorimi i përditshëm".
Fushat e sensorit nxehen.	Ena e gatimit është shumë e madhe ose ju e keni vendosur shumë afër panelit të kontrollit.	Nëse është e mundur, vendosni enët e mëdha në zonat e pasme të gatimit.
Nuk bie asnjë sinjal kur prekni fushat me sensor të panelit.	Sinjalet janë të çaktivizuara.	Aktivizoni tingullin. Referojuni kapitullit "Përdorimi i përditshëm".
 ndizet.	Pajisja për sigurinë e fëmijës ose Bllokimi është aktive.	Referojuni kapitullit "Përdorimi i përditshëm".
 ndizet.	Nuk ka enë mbi zonë.	Vendosni enë mbi zonë.
	Ena është e papërshtatshme.	Përdorni enë të përshtatshme. Drejtojuni kapitullit "Udhëzime dhe këshilla".
	Diametri i bazamentit të enës është tepër i vogël për zonën.	Përdorni enë me dimensione të sakta. Referojuni kapitullit "Të dhënat teknike".
 dhe një numër afishohet.	Ka një gabim në pianurë.	Çaktivizojeni pianurën dhe aktivizojeni sërish pas 30 sekondash. Nëse  ndizet sërish, shkëputeni pianurën nga energjia elektrike. Pas 30 sekondave, lidhni sërish pianurën. Nëse problemi vazhdon, flisni me qendrën e autorizuar të shërbimit.

Problem	Shkaku i mundshëm	Ndreqja
Dëgjohet një sinjal konstant bip.	Lidhja elektrike nuk është e saktë.	Shkëputeni pianurën nga energjia elektrike. Kërkojini një elektrikisti të kualifikuar të kontrollojë instalimin.

8.2 Nëse nuk mund të gjeni zgjidhje...

Nëse nuk e gjeni dot vetë një zgjidhje, kontaktoni shitësin tuaj ose me një qendër shërbimi të autorizuar. Jepni të dhënat nga pllaka e specifikimeve. Jepni gjithashtu kodin me tre shifra për xhamin qeramik (ndodhet në qoshe të sipërfaqes prej qelqi) dhe

mesazhin e defektit që ndizet. Sigurohuni që pianurën ta keni përdorur saktë. Nëse jo, servisi nga tekniku i shërbimit apo shitësi nuk do të jetë falas, edhe gjatë periudhës së garancisë. Udhëzimet lidhur me qendrën e shërbimit dhe kushtet e garancisë janë në broshurën e garancisë.

9. TË DHËNAT TEKNIKE

9.1 Specifikimi i zonave të gatimit

Zona e gatimit	Fuqia nominale (cilësimi maksimal i nxehtësisë) [W]	PowerBoost [W]	PowerBoost kohëzgjatja maksimale [min]	Diametri i enës së gatimit [mm]
Përpara në mes	1800	2500	10	145 - 180
Pas në mes	1800	2500	10	145 - 180

Fuqia e zonave të gatimit mund të jetë pak më e ndryshme nga të dhënat në tabelë. Ajo ndryshon në varësi të materialit dhe të përmasave të enëve të gatimit.

Për rezultate optimale gatimi, përdorni enë gatimi me diametër jo më të madh se ai i dhënë në tabelë.

9.2 Etiketat që merren me çantën e aksesoreve

Ngjisni etiketat adezive siç tregohet më poshtë:

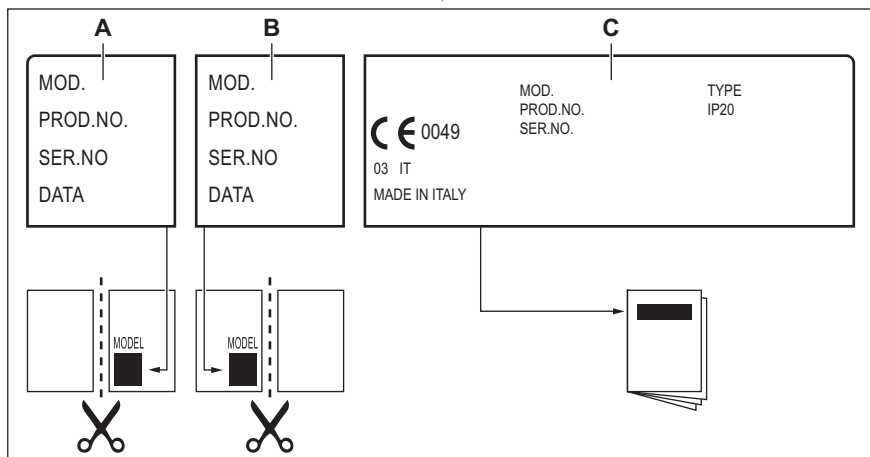

- A. Ngjitieni mbi letrën e garancisë dhe dërgoni këtë pjesë (nëse zbatohet).
- B. Ngjitieni mbi letrën e garancisë dhe mbajeni këtë pjesë (nëse zbatohet).

- C. Ngjitieni mbi librin e udhëzimeve.

10. EFIKASITETI ENERGJETIK

10.1 Informacioni i produktit*

Identifikimi i modelit		IKB32300CB
Lloji i pianurës		Pianurë inkaso
Numri i zonave të gatimit		2
Teknologji ngrohjeje		Induksion
Diamenti i zonave rrethore të gatimit (Ø)	Përpara në mes Pas në mes	18.0 cm 18.0 cm
Konsumi i energjisë për zonë gatimi (EC electric cooking)	Përpara në mes Pas në mes	178.8 Wh / kg 178.8 Wh / kg
Konsumi i energjisë i pianurës (EC electric hob)		178.8 Wh / kg

* Për Bashkimin Evropian sipas EU 66/2014. Për Bjellorusinë sipas STB 2477-2017, shtojca A. Për Ukrainën sipas 742/2019.

EN 60350-2 - Pajisje shtëpiake gatimi me energji elektrike - Pjesa 2: Pianura - Mënyra për matjen e rendimentit

10.2 Kursimi i energjisë

Mund të kurseni energji gjatë gatimit të përditshëm nëse ndiqni këshillat në vijim.

- Kur ngrohni ujë, përdorni vetëm sasinë që ju nevojitet.
- Nëse është e mundur, vendosni gjithmonë kapakët mbi enët e gatimit.
- Vendosni enët e gatimit në zonën e gatimit përpara se ta aktivizoni.

- Enët më të vogla vendosini në zonat më të vogla të gatimit.
- Vendosini enët direkt në qendër të zonës së gatimit.
- Përdorni nxehtësinë e mbetur për ta mbajtur ushqimin ngrohtë ose për ta shkrirë atë.

11. ÇËSHTJE QË LIDHEN ME AMBIENTIN

Ricikloni materialet me simbolin . Vendoseni ambalazhin te kontejnerët e riciklimit nëse ka. Ndhmoni në mbrojtjen e mjedisit dhe shëndetit të njerëzve dhe në riciklimin e mbetjeve të pajisjeve elektrike

dhe elektronike. Mos hidhni pajisjet e shënuara me simbolin  e mbeturinave shtëpiake. Ktheni produktin në pikën lokale të riciklimit ose kontaktoni me zyrën komunale.

ЗА ОТЛИЧНИ РЕЗУЛТАТИ

Благодарим Ви, че избрахте продукт на AEG. Ние го създадохме, за да Ви предоставим безупречна експлоатация в продължение на много години, с иновативни технологии, които правят живота по-лесен – функции, които не можете да откриете при обикновените уреди. Моля, отделете няколко минути за четене, за да извлечете най-доброто.

Посетете нашия уебсайт за:



Вижте полезни съвети за употреба, брошури, отстраняване на неизправности, информация за сервиз и ремонт:

www.aeg.com/support



Регистрирайте Вашия продукт за по-добро обслужване:

www.registeraeg.com



Купете аксесоари, консумативи и оригинални резервни части за Вашия уред:

www.aeg.com/shop

ОБСЛУЖВАНЕ НА КЛИЕНТИ

Винаги използвайте оригинални резервни части.

Когато се свързвате с нашия оторизиран отдел „Обслужване“, трябва да имате под ръка следната информация: Модел, PNC, сериен номер.

Информацията може да бъде открита на табелката с основни данни

 Предупреждение / Внимание–Информация за безопасност

 Обща информация и съвети

 Информация за околната среда

Запазваме си правото на изменения.

СЪДЪРЖАНИЕ

1. ИНФОРМАЦИЯ ЗА БЕЗОПАСНОСТ.....	20
2. ИНСТРУКЦИИ ЗА БЕЗОПАСНОСТ.....	23
3. ИНСТАЛИРАНЕ.....	25
4. ОПИСАНИЕ НА УРЕДА.....	27
5. ВСЕКИДНЕВНА УПОТРЕБА.....	29
6. ПРЕПОРЪКИ И СЪВЕТИ.....	32
7. ГРИЖА И ПОЧИСТВАНЕ.....	33
8. ОТСТРАНЯВАНЕ НА НЕИЗПРАВНОСТИ.....	34
9. ТЕХНИЧЕСКИ ДАННИ.....	35
10. ЕНЕРГИЙНА ЕФЕКТИВНОСТ.....	36

1. ИНФОРМАЦИЯ ЗА БЕЗОПАСНОСТ

Преди монтирането и употребата на уреда внимателно прочетете предоставените инструкции. Производителят не е отговорен за наранявания или повреди в резултат на неправилна инсталация или употреба. Винаги дръжте

инструкциите на безопасно и лесно достъпно място за справка в бъдеще.

1.1 Безопасност за децата и хората с ограничени способности

- Този уред може да бъде използван от деца над 8 годишна възраст, както и лица с намалени физически, сетивни и умствени възможности или лица без опит и познания, само ако те са под наблюдение или бъдат инструктирани относно безопасната употреба на уреда и възможните рискове.
- Деца между 3- и 8-годишна възраст и хора с тежки или комплексни увреждания трябва да се държат далеч от уреда, освен ако не са под постоянно наблюдение.
- Деца под 3-годишна възраст трябва да се държат далеч от уреда, освен ако не са под постоянно наблюдение.
- Не позволявайте на деца да си играят с уреда.
- Дръжте всички опаковки далеч от деца и изхвърлете опаковките по местните правила.
- **ВНИМАНИЕ:** Пазете децата и домашните любимци далеч от уреда, когато работи или когато изстива. Достъпните части се нагряват по време на употреба.
- Ако уредът има устройство за детска безопасност, то трябва да се активира.
- Деца не трябва да извършват почистване или поддръжка на уреда без надзор.

1.2 Основна безопасност

- **ВНИМАНИЕ:** Уредът и неговите достъпни части се нагорещават по време на употреба. Трябва да се внимава и да се избягва докосване на нагревателите.
- **ВНИМАНИЕ:** Пържене с мазнина или олио, без надзор, може да е опасно и да предизвика пожар.
- **НИКОГА** не се опитвайте да загасите пожар с вода, а изключете уреда и след това покрийте пламъка напр. с капак или огнеупорно одеяло.
- **ПРЕДУПРЕЖДЕНИЕ:** Уредът не трябва да е захранван чрез външно превключващо устройство като таймер или

да е свързан към ел. верига, която постоянно се вкл. и изкл. от устройство.

- **ПРЕДУПРЕЖДЕНИЕ:** Процесът на готвене трябва да бъде наблюдаван. Краткият процес на готвене трябва да бъде наблюдаван постоянно.
- **ВНИМАНИЕ:** Опасност от пожар: Не съхранявайте предмети върху готварския плот.
- Метални предмети като ножове, вилици, лъжици и капаци, не трябва да се поставят върху готв. плот, тъй като могат да се загреят.
- Не използвайте уреда, преди да го инсталирате във вградената конструкция.
- Не почиствайте уреда с парочистачка.
- След употреба, изключете готв. плот от ключ за управление и не разчитайте на функцията за локализиране на съдове.
- Ако стъклокерамичната / стъклената повърхност е напукана, изключете уреда и го изключете от електрическата мрежа. В случай че уредът е свързан директно към електрическата мрежа с помощта на съединителна кутия, премахнете предпазителя, за да изключите уреда от електрическата мрежа. В противен случай се свържете с оторизирания сервизен център.
- Ако захранващият кабел е повреден, той трябва да се смени от производителя, оторизиран сервиз или лица със сходна квалификация, за да се избегне опасност.
- **ВНИМАНИЕ:** Използвайте само предпазители за котлони разработени от производителя или упоменати от него в инструкциите за употреба, или предпазители за котлони вградени в уреда. Използването на неподходящи предпазители може да доведе до злополуки.

2. ИНСТРУКЦИИ ЗА БЕЗОПАСНОСТ

2.1 Монтаж



ВНИМАНИЕ!

Само квалифицирано лице може да извърши монтажа на уреда.



ВНИМАНИЕ!

Опасност от нараняване или повреда на уреда.

- Махнете всички опаковки.
- Не монтирайте и не използвайте повреден уред.
- Следвайте инструкциите за инсталиране, приложени към уреда.
- Трябва да спазвате минималното разстояние до други уреди и устройства.
- Винаги внимавайте, когато местите уреда, тъй като е тежък. Винаги използвайте предпазни ръкавици и затворени обувки.
- Уплътнете срязаните повърхности с уплътнител, за да предотвратите издуване поради влага.
- Предпазвайте долната част на уреда от пара и влага.
- Не монтирайте уреда близо до врата или под прозорец. Така ще предотвратите падането на горещи готварски съдове от уреда, когато се отвори вратата или прозорецът.
- Ако уредът е монтиран над шкафове, уверете се, че разстоянието между дъното на уреда и горния шкаф е достатъчно за циркулация на въздуха.
- Дъното на уреда може да се нагорещи. Монтирайте разделителен панел под уреда, изработен от шперплат, негоримо дърво или други негорими материали, за да предотвратите достъп до дъното.
- Разделящият панел трябва изцяло да покрива областта под плочата.
- Уверете се, че отворът за вентилация от 2 mm между работната повърхност и предната част на долния модул е свободен. Гаранцията не покрива повреди, причинени от липса на адекватно вентилационно разстояние.

2.2 Свързване към електрическата мрежа



ВНИМАНИЕ!

Риск от пожар или токов удар.

- Всички ел. връзки трябва да се направят от квалифициран електротехник.
- Уредът трябва да е заземен.
- Преди за извършване действие, уверете се, че уредът е изключен от електрозахранването.
- Уверете се, че параметрите на табелката с технически данни са съвместими с електрическите данни на захранващата мрежа.
- Уверете се, че уредът е инсталиран правилно. Хлабави и неправилни електрически кабели или щепсели (ако са налични) могат да доведат до пренагряване на клемите.
- Използвайте правилни кабели за захранването.
- Не позволявайте електрическите кабели да се преплитат.
- Уверете се, че е монтирана защита от токов удар.
- Закрепете кабела с притягаща скоба против опъване.
- Уверете се, че кабелът за електрозахранването и щепсела (ако е наличен) не се докосват до нагорещения уред или горещи съдове за готвене, когато включите уреда в близките контакти.
- Не използвайте разклонители или адаптери с много входи.
- Не повреждайте захранващия щепсел (ако е наличен) и захранващия кабел. Свържете се с нашия оторизиран сервизен център или електротехник за смяната на повреден захранващ кабел.
- Защитата от токов удар на горещите и изолирани части трябва да бъде затегната по такъв начин, че да не може да се отстрани без инструменти.
- Свържете кабела за захранването към контакта единствено в края на инсталацията. Уверете се, че щепселът за захранване е достъпен след инсталирането.

- Ако контактът е разхлабен, не свързвайте захранващия щепсел.
- Не издърпвайте захранващия кабел, за да изключите уреда. Винаги издърпвайте щепсела на захранването.
- Използвайте само правилни устройства за изолация: предпазни прекъсвачи на мрежата, предпазители (предпазителите от винтов тип трябва да се извадят от фасунгата), изключватели и контактори за утечка на заземяването.
- Електрическата инсталация трябва да има изолиращо устройство, което Ви позволява да изключите уреда от ел. мрежата при всички полюси. Изолиращото устройство трябва да е с ширина на отваряне на контакта минимум 3 мм.

2.3 Употреба



ВНИМАНИЕ!

Риск от нараняване, изгаряния и токов удар.

- Махнете всички опаковки, етикети и защитното фолио (ако има) преди първата употреба.
- Този уред е предназначен само за домашна употреба.
- Не променяйте предназначението на уреда.
- Уверете се, че вентилационните отвори не са блокирани.
- Не оставяйте уреда без надзор, докато работи.
- След всяка употреба изключвайте зоната за готвене.
- Не разчитайте на детектора за тигани.
- Не поставяйте прибори или капаци от тигани и тенджери върху зоните за готвене. Могат да се нагорещят.
- Не използвайте уреда с мокри ръце или ако е в контакт с вода.
- Не използвайте уреда като работна повърхност или за съхранение.
- Ако повърхността на уреда е напукана, незабавно изключете уреда от щепсела. За да се предотврати токов удар.
- Потребители с пейсмейкър трябва да спазват дистанция най-малко 30 см от индукционната зона за готвене, когато уредът работи.

- Когато поставяте храна в горещо олио, може да пръска.



ВНИМАНИЕ!

Опасност от пожар или експлозия

- Нагорещените мазнини или масло могат да предизвикат възпламеними пари. Дръжте пламъците или нагорещените предмети далеч от мазнини или масло, когато готвите с тях.
- Парите, които се освобождават от много нагорещеното масло, могат да причинят спонтанно запалване.
- Използването на масло, което съдържа хранителни остатъци, може да причини пожар при по-ниски температури, отколкото маслото, използвано първия път.
- Не поставяйте запалителни материали или предмети, които са напоени със запалителни материали, в уреда, в близост до него или върху него.



ВНИМАНИЕ!

Опасност от повреда в уреда.

- Не оставяйте горещи готварски съдове върху контролното табло.
- Не поставяйте горещ капак на тиган върху стъклената повърхност на плота.
- Не оставяйте течността в готварските съдове да изври напълно.
- Не позволявайте върху уреда да падат предмети или готварски съдове. Повърхността може да се повреди.
- Не активирайте зоните за готвене при празни готварски съдове или ако няма готварски съдове.
- Не поставяйте алуминиево фолио върху уреда.
- Съдове за готвене от чугун, алуминий или с повредено дъно, могат да надраскат стъклото/стъклокерамиката. Винаги повдигайте тези предмети нагоре, когато трябва да ги преместите по плочата за готвене.
- Този уред е предназначен само за готвене. Той не трябва да бъде използван за никакви други цели, например отопление на помещения.

2.4 Грижа и почистване

- Почиствайте редовно уреда, за да предотвратите увреждане на повърхностния материал.
- Изключете уреда и го оставете да се охлади, преди да го почистите.
- Не използвайте водоструйка или пара, за да почистите уреда.
- Почистете уреда с мокра и мека кърпа. Използвайте само неутрални препарати. Не използвайте абразивни продукти, грапави, почистващи кърпи, разтворители или метални предмети.

2.5 Обслужване

- За поправка на уреда се свържете с оторизирания сервизен център. Използвайте само оригинални резервни части.
- Относно лампата(ите) вътре в този продукт и резервните лампи, продавани отделно: Тези лампи са предназначени да издържат на

екстремни физически условия в домакински уреди, като температура, вибрации, влажност или са предназначени да сигнализират информация за работното състояние на уреда. Те не са предназначени за използване в други приложения и не са подходящи за осветяване на помещения в домакинството.

2.6 Изхвърляне



ВНИМАНИЕ!

Риск от нараняване или задушаване.

- Свържете се с общинските власти за информация за това как да изхвърлите уреда правилно.
- Изключете уреда от електрозахранването.
- Извадете захранващия ел. кабел в близост до уреда и го изхвърлете.

3. ИНСТАЛИРАНЕ



ВНИМАНИЕ!

Вж. глава "Безопасност".

3.1 Преди монтажа

Преди да инсталирате плочата, по-долу запишете информацията от табелката с данни. Табелката с основните данни е разположена в долната част на плочата.

Модел
Номер на продукт
(PNC)
Сериен номер

3.2 Вградени плочи

Вградените плочи могат да се използват само след като са монтирани в подходящи вградени единици и работни плотове, които отговарят на стандартите.

3.3 Свързващ кабел

- Плотът е снабден със свързващ кабел.

- За да подмените повреден захранващ кабел, използвайте кабел тип: H05V2V2-F, който издържа на температура от 90 °C или по-висока. Свържете се с местния сервизен център.

3.4 Закрепване на уплътнението - Монтаж отгоре

1. Почистете плота около изрязаната зона.
2. Прилепете доставената уплътнителна лента 2x6 мм върху долния ръб на плочата, по външния ръб на стъклокерамиката. Не я разтягайте. Уверете се, че краищата на уплътнителната лента са поставени в средата на едната страна на плочата.
3. Добавете няколко милиметра към дължината, когато режете уплътнителната лента.
4. Съединете двата края на уплътнителната лента един с друг.

3.5 Монтаж

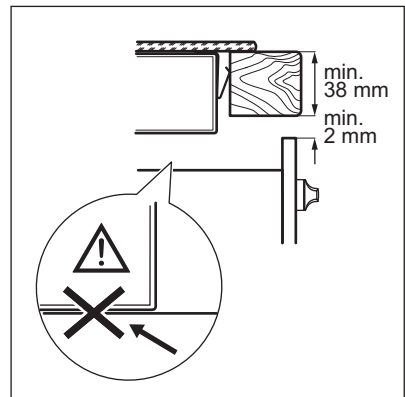
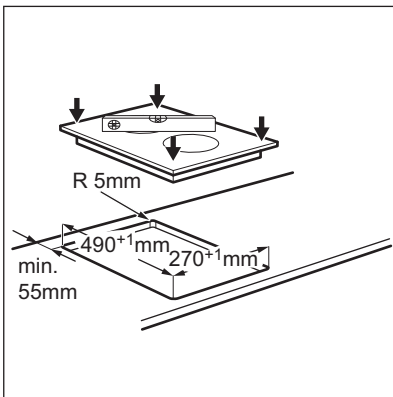
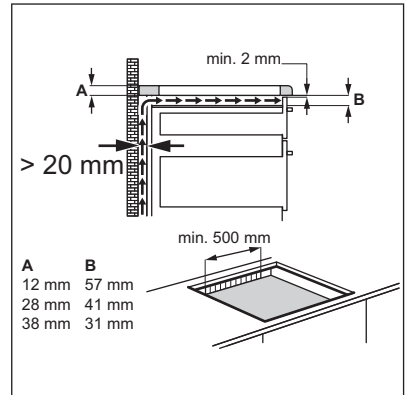
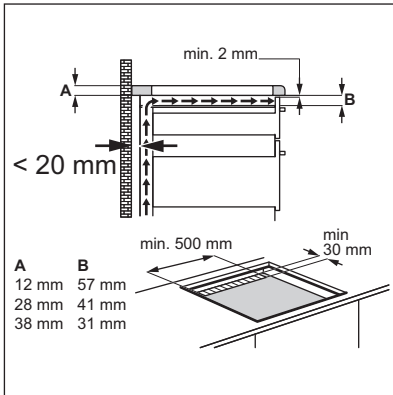
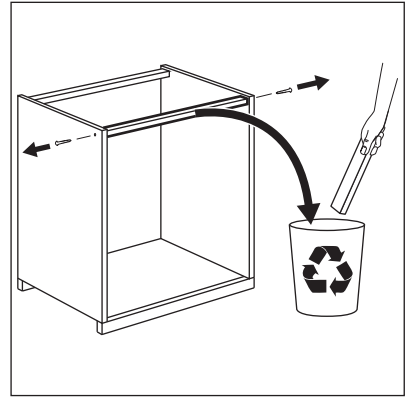
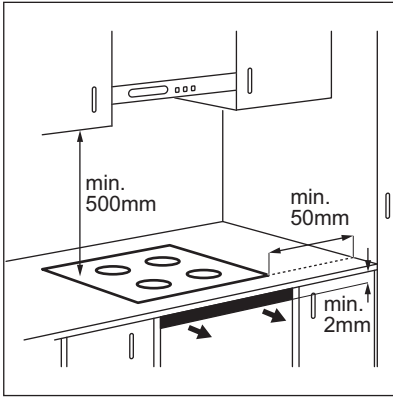

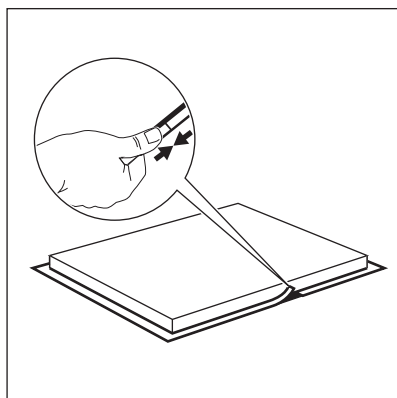
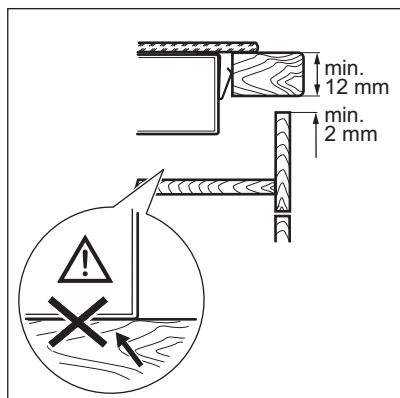

3.6 Монтаж на повече от една плоча

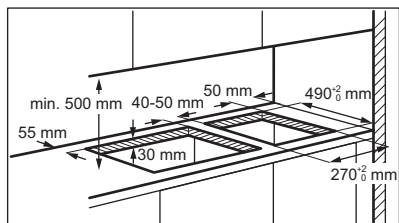

 **YouTube** www.youtube.com/electrolux
www.youtube.com/aeg

How to install your AEG Domino Gas and Induction Hob - Worktop installation



4. ОПИСАНИЕ НА УРЕДА

4.1 Разположение на повърхността за готвене

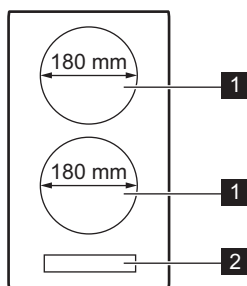

- 1** Индукционна зона за готвене
- 2** Контролен панел

4.2 Оформление на командното табло

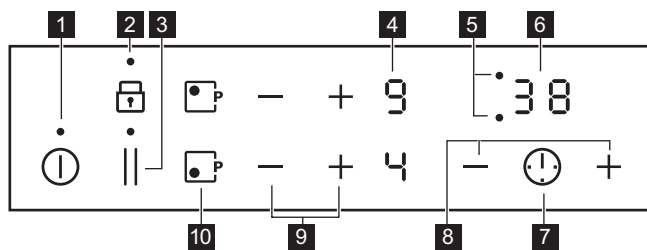

Използвайте сензорните полета, за да работите с уреда. Показанията на дисплея, индикаторите и звуковите сигнали показват кои функции работят.

Сензорно поле	Функция	Бележка
1	ⓘ	ВКЛ./ИЗКЛ. За активиране и деактивиране на плочата.
2	🔒	Заклучване / Защита за деца За заключване / отключване на командното табло.
3		Пауза За активиране и деактивиране на функцията.
4	-	Дисплей за степента на нагряване Показва степента на нагряване.
5	-	Индикатори за времето на зоните за готвене За да покаже за коя зона настройвате времето.
6	-	Дисплей на таймера Показва времето в минути.
7	ⓘ	- Избор на зона за готвене.
8	+ / -	- Увеличава или намалява времето.
9	+ / -	- За настройване на степен за нагряване.
10	Ⓟ	PowerBoost За да активирате функцията.

4.3 Показания за настройката за нагряване

Дисплей	Описание
0	Зоната за готвене е изключена.
1 - 9	Зоната за готвене работи.
⏸	Пауза работи.
Ⓟ	PowerBoost работи.

Дисплей	Описание
	Има неизправност.
	OptiHeat Control (3-стъпков индикатор за остатъчна топлина): продължаване на готвенето / поддържане топло / остатъчна топлина.
	Заклучване / Защита за деца работи.
	Готварският съд е неподходящ, прекалено е малък или върху зоната за готвене не е поставен готварски съд.
	Автоматично изключване работи.

4.4 OptiHeat Control (3-стъпков индикатор за остатъчна топлина)



ВНИМАНИЕ!

/ / Съществува риск от изгаряне, вследствие на остатъчната топлина.

Индикаторите показват нивото на остатъчната топлина за зоните за готвене,

които използвате в момента.

Индикаторите могат да се включат и за съседните зони за готвене, дори ако не ги използвате.

Индукционните зони за готвене произвеждат топлина, необходима за процеса на готвене направо на дъното на готварския съд. Стъклокерамиката се загарява от топлината на готварския съд.

5. ВСЕКИДНЕВНА УПОТРЕБА



ВНИМАНИЕ!

Вж. глава "Безопасност".

5.1 Активиране и деактивиране

Докоснете за 1 секунда, за да активирате или деактивирате плочата.

5.2 Автоматично изключване

Тази функция спира автоматично плота, ако:

- всички зони за готвене са изключени,
- след включване на плота не зададете степен на нагриване,
- разлеете течност или оставите някакъв предмет (съд, кърпа и др.) на командното табло за повече от 10 секунди. Прозвучава звуков сигнал и плочата се изключва. Махнете предмета или почистете командното табло.
- котлонът става много горещ (напр., когато тенджерата е извряла напълно). Оставете зоната за готвене да се

охлади, преди отново да използвате плота.

- използвате неподходящ готварски съд. Символът светва и зоната за готвене се деактивира автоматично след 2 минути.
- не деактивирате зоната за готвене или не променят степен за нагриване.

След известно време светва и котлонът се деактивира.

Връзката между степента за нагриване и времето, след като плотът е спрял:

Степен на нагриване	Плотът се деактивира след
1 - 2	6 часа
3 - 4	5 часа
5	4 часа
6 - 9	1,5 часа

5.3 Степента на нагряване

Докоснете \oplus , за да повишите степеня на нагряването. Докоснете \ominus , за да понижите степеня на нагряването.

Докоснете \oplus и \ominus по едно и също време, за да деактивирате зоната за готвене.

5.4 PowerBoost

Тази функция предоставя повече мощност на индукционните зони за готвене. Функцията може да бъде активирана за индукционните зони за готвене за ограничен период от време. След това, индукционната зона за готвене автоматично се превключва обратно на най-високата настройка за нагряване.



Вж. глава "Техническа информация".

За да активирате функцията за зоната за готвене: докоснете $\square P$. $\square P$ светва.

За да изключите функцията: докоснете $\square P$ или \ominus .

5.5 Таймер

• Таймер за отброяване

Можете да използвате тази функция, за да зададете дължината на единична сесия на готвене.

Първо задайте настройката за нагряване на зоната за готвене, а след това функцията.

Настройване на зоната за готвене:

докоснете ⌚ неколкократно, докато не се появи индикаторът на зона за готвене.

За да включите функцията или да промените времето: докоснете \oplus или \ominus на таймера, за да зададете времето (00 – 99 минути). Когато индикаторът на зоната за готвене започне да мига, времето се отброява обратно.

За да видите оставащото време:

докоснете ⌚ , за да настроите зоната за готвене: Индикаторът на зоната за готвене започва да мига. Дисплеят показва оставащото време.

За да изключите функцията: докоснете ⌚ , за да настроите зоната за готвене, след което докоснете \ominus . Оставащото време се отброява до **00**. Индикаторът на зоната за готвене изчезва.



Когато времето изтече, прозвучава звуков сигнал и **00** светва. Зоната за готвене се изключва.

За да спрете звука: докоснете ⌚ .

• Таймер

Можете да използвате тази функция, когато плочата е активирана, но зоните за готвене не работят. На дисплея за топлинна настройка се показва ⌚ .

За да включите функцията: докоснете ⌚ , след което докоснете \oplus или \ominus на таймера, за да настроите времето. Когато времето изтече, прозвучава звуков сигнал и **00** светва.

За да спрете звука: докоснете ⌚ .

За да изключите функцията: докоснете ⌚ , а след това и \ominus . Оставащото време се отброява до **00**.



Тази функция не влияе върху работата на зоните за готвене.

5.6 Пауза

Тази функция задава всички зони за готвене, които работят, на най-ниската топлинна настройка.

Когато функцията работи, всички други символи на контролните панели са заключени.

Функцията не спира функциите на таймера.

Докоснете ⏸ , за да активирате функцията.

⏸ се появява. Топлинната настройка е намалена до 1.



За да деактивирате тази функция, докоснете ⏸ . Предишната настройка на температурата се включва.

5.7 Заклучване

Можете да заключите командното табло, докато зоните за готвене работят. Така се предотвратяват случайни промени на степента на нагряване.

Първо настройте степента на нагряване.

За да включите функцията: докоснете

  светва за 4 секунди. Таймерът остава включен.

За да изключите функцията: докоснете

. Включва се предната степен на нагряване.







Когато деактивирате плота, деактивирате също и тази функция.





5.8 Защита за деца

Тази функция предотвратява неволно използване на плота.

За да включите функцията: активирайте

плота с . Не задавайте настройка за нагряване. Докоснете  за 4 секунди.  светва. Деактивирайте плота с .

За да изключите функцията:

активирайте плота с . Не задавайте настройка за нагряване. Докоснете  за 4 секунди.  светва. Деактивирайте плота с .

За да отмените функцията само за един период на готвене: включете плота с .





 светва. Докоснете  за 4 секунди.



Настройте степента на нагряване в рамките на 10 секунди. Можете да работите с плота. Когато изключите плота с , функцията отново започва да работи.

5.9 OffSound Control

(Деактивиране и активиране на звуковите сигнали)

Изключете плочата. Докоснете  за 3 секунди. Екранът се включва и изгасва.

Натиснете  за 3 секунди.  или  ще светне. Докоснете  на предната лява зона, за да изберете едно от следните:

-  – звуците са изключени
 -  – звуците са включени
- За да потвърдите избор чакайте докато котлонът се деактивира автоматически.

Когато функцията е установена за , вие можете да чувате звуците, само когато:

- натиснете 
- Таймер се понижи
- Таймер за отброяване се понижи
- Слагате нещо върху командното табло.

5.10 Управление на мощността

- Всички зони за готвене са свързани към една фаза. Вижте илюстрацията.
- Функцията се активира, когато общият електрически товар на зоните за готвене надвиши максималния електрически товар на фазата.
- Функцията разпределя мощността между зоните за готвене.
- Функцията намалява мощността към другите зони за готвене.
- Екранът за регулиране на температурата на намалените зони се редува между избраната настройка на топлината и намалената топлинна настройка. След известно време екранът за регулиране на температурата на намалените зони остава на намалената топлинна настройка.

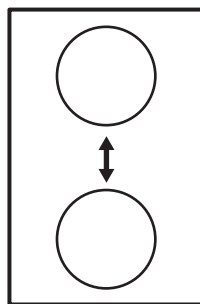

6. ПРЕПОРЪКИ И СЪВЕТИ



ВНИМАНИЕ!

Вж. глава "Безопасност".

6.1 Готварски съдове



При индукционните зони за готвене силно електромагнитно поле създава топлината в готварския съд много бързо.

Използвайте индукционните зони за готвене с подходящи готварски съдове.

- Дъното на готварския съд трябва да е колкото може по-дебело и плоско.
- Уверете се, че дъната на съдовете са чисти и сухи, преди да ги поставите на повърхността на плота.
- За да избегнете одрасквания, не плъзгайте или трийте съда по керамичното стъкло.

Материал на готварските съдове

- **правилно:** чугун, стомана, емайлирана стомана, неръждаема стомана, многослойно дъно (отбелязано като правилно от производителя).
- **не е правилно** алуминий, мед, месинг, стъкло, керамика, порцелан.

Съдът за готвене е подходящ за индукционна плоча, ако:

- водата завира много бързо на зона, настроена на най-високата настройка за нагряване.
- магнит привлича дъното на готварския съд.

Размери на готварски съдове

- Индукционните зони за готвене автоматично се приспособяват към размера на дъното на готварския съд.
- Ефективността на зоната за готвене зависи от диаметъра на готварския съд. Съдове за готвене с по-малък диаметър от минималния получават само част от мощността, генерирана от зоната за готвене.
- От съображения за сигурност и за оптимални резултати при готвене, не

използвайте готварски съд, който е по-голям от посоченото в „Спецификации на зони за готвене“. Избягвайте използването на готварски съд близо до контролното табло по време на готвене. Това може да повлияе върху функционирането на контролното табло или може случайно да активира функциите на котлона.



Вижте „Технически характеристики“.

6.2 Шумовете по време на работа

Ако чувате:

- пукащ шум: готварският съд е направен от различен материал (конструкция сандвич).
- свирене: Вие използвате зона за готвене с високо ниво на мощност, а готварският съд е направен от различен материал (конструкция сандвич).
- бучене: Вие използвате високо ниво на мощност.
- щракане: електрическо превключване.
- свистене, бръмчене: вентилаторът работи.



Шумовете са нормални и не показват неизправност.

6.3 Примери за различни начини за готвене

Връзката между степента на нагряване и консумацията на енергия на зоната не е линейна. Когато увеличите степента на нагряване, тя не е пропорционална на увеличаването на консумацията на енергия. Това означава, че зоната за готвене със средна степен на нагряване използва по-малко от половината от своята енергия.



Даниите в следващата таблица са ориентировъчни.

Степен на на- гряване	Използвайте за:	Време (мин)	Съвети
 - 1	Подгряване на сготвена храна.	колкото е необходи- мо	Поставете капак върху готварския съд.
1 - 2	Холандски сос, разтапяне на: масло, шоколад, желатин.	5 - 25	От време на време разбърквайте.
1 - 2	Втвърдяване: пухкави омлети, пече- ни яйца.	10 - 40	Гответе с поставен капак.
2 - 3	За варене на ориз и ястия с мляко, претопляне на готови ястия.	25 - 50	Добавете поне два пъти повече теч- ност, отколкото е оризът, по средата на готвенето смесете млечните блюда.
3 - 4	Зеленчуци на пара, риба, месо.	20 - 45	Добавете няколко супени лъжици течност.
4 - 5	Картофи на пара.	20 - 60	Използвайте макс. ¼ л вода за 750 g картофи.
4 - 5	Приготвяне на по-големи количества храна, задушени ястия и супи.	60 - 150	До 3 л течност заедно със съставки- те.
6 - 7	Леко запържване: шницел, телешко кордон бльо, котлети, кюфтета, на- деница, дроб, маслено-брашнена за- пръжка, яйца, палачинки, понички.	колкото е необходи- мо	Обърнете по средата на готвенето.
7 - 8	Дълбоко пържене, картофени кюф- тета, филе-миньон, пържоли.	5 - 15	Обърнете по средата на готвенето.
9	Кипване на вода, готвене на макаронени изделия, запържване на месо (гулаш, заду- шено), пържене на картофи.		
 P	Кипване на големи количества вода. PowerBoost е активиран.		

7. ГРИЖА И ПОЧИСТВАНЕ



ВНИМАНИЕ!

Вж. глава "Безопасност".

7.1 Обща информация

- Почиствайте плота след всяка употреба.
- Винаги използвайте готварски съдове с почистено дъно.
- Надрасквания или тъмни петна по повърхността не влияят върху функционирането на плота.
- Използвайте специален почистващ препарат, предназначен за повърхността на плота.
- Използвайте специална стъргалка за стъкло.

7.2 Почистване на плочата

- **Отстранявайте незабавно:** разтопена пластмаса, пластмасово фолио, захар и храна със захар, в противен случай замърсяването може да повреди плочата. Внимавайте да не се изгорите. Използвайте специалната стъргалка на стъклокерамичната повърхност под остър ъгъл и плъзгайте острието по повърхността.
- **Отстранете, когато плочата е достатъчно изстинала:** следи от варовик, вода, петна от мазнина, лъскави металически обезцветявания. Почиствайте плочата с влажна кърпа и малко почистващ препарат. След почистване подсушете плочата с мека кърпа.

- **Премахнете блякави метални драскотини:** използвайте разтвор от

вода и оцет и почистете стъклената повърхност с мокър парцал.

8. ОТСТРАНЯВАНЕ НА НЕИЗПРАВНОСТИ



ВНИМАНИЕ!

Вж. глава "Безопасност".

8.1 Как да постъпите, ако...

Проблем	Възможна причина	Корекция
Не можете да активирате или да работите с котлона.	Котлонът не е свързан към електрозахранването или е свързан неправилно.	Проверете дали котлонът е свързан правилно към електрозахранването.
	Предпазителят е изгорял.	Уверете се, че предпазителят е причината за неизправността. Ако предпазителят продължава да изгаря, свържете се с квалифициран електротехник.
Прозвучава звуков сигнал и котлонът се деактивира.	Не задавайте степента на нагряване на 10 секунди.	Включете котлона отново и задайте настройката на нагряване в рамките на 10 секунди.
	Докоснали сте 2 или повече сензорни полета едновременно.	Докоснете само едно сензорно поле.
	Включена е Пауза.	Вижте „Всекидневна употреба“.
Прозвучава звуков сигнал, когато котлонът е деактивиран.	Върху контролното табло има вода или петна от мазнина.	Почистете контролното табло.
	Поставили сте нещо върху едно или повече сензорни полета.	Отстранете предмета от сензорните полета.
Котлонът се деактивира.	Поставили сте нещо върху сензорното поле ①.	Отстранете предмета от сензорното поле.
Индикаторът за остатъчна топлина не се включва.	Зоната не е гореща, защото е била включена само за кратко време или сензорът е повреден.	Ако зоната е работила достатъчно дълго, за да се нагрее, говорете с упълномощен сервизен център.
Настройката на нагряване прекъсва между две нива.	Управление на мощността работи.	Вижте „Всекидневна употреба“.
Сензорните полета стават горещи.	Готварският съд е прекалено голям или сте го поставили прекалено близо до органите за управление.	Поставете големите готварски съдове върху задните зони, ако е възможно.
Няма звук, когато докосвате сензорните полета на таблото.	Звуците са деактивирани.	Активирайте звуците. Вижте „Всекидневна употреба“.
Ⓛ светва.	Защита за деца или Заклучване работят.	Вижте „Всекидневна употреба“.

Проблем	Възможна причина	Корекция
F светва.	Няма готварски съдове върху зоната.	Поставете готварски съдове върху зоната.
	Готварският съд е неподходящ.	Използвайте подходящ готварски съд. Вижте „Препоръки и съвети“.
	Диаметърът на дъното на готварския съд е прекалено малък за зоната.	Използвайте готварски съд с правилни размери. Вижте „Технически характеристики“.
E и светва число.	Има грешка в котлона.	Деактивирайте котлона и го активирайте отново след 30 секунди. Ако E се покаже отново, изключете котлона от електрическото захранване. След 30 секунди свържете котлона отново. Ако проблемът продължи, се обърнете към упълномощен сервизен център.
	Може да чуete постоянен звуков сигнал.	Електрическата връзка е грешна.

8.2 Ако не откривате решение...

Ако не можете да намерите решение на проблема сами, обърнете се към търговеца си или към упълномощен сервизен център. Съобщете данните от табелката с данни. Съобщете трицифрения код за стъклокерамиката (той се намира в ъгъла на стъклената повърхност) и съобщението за грешка,

което се появява. Уверете се, че управлявате котлонът правилно. В противен случай, посещението на сервизния специалист или на продавача няма да бъде безплатно, също и през гаранционния срок. В гаранционната книжка ще намерите указания относно сервизния център и гаранционните условия.

9. ТЕХНИЧЕСКИ ДАННИ

9.1 Спецификация на зоните за готвене

Зона за готвене	Номинална мощност (при максимална топлинна настройка) [W]	PowerBoost [W]	PowerBoost максимална продължителност [min]	Диаметър на готварски съд [mm]
Предна средна	1800	2500	10	145 - 180
Задна средна	1800	2500	10	145 - 180

Мощността на зоните за готвене може да се отклонява в малки граници от данните в таблицата. Тя зависи от материала и размерите на готварските съдове.

За оптимални резултати при готвене използвайте готварски съдове, не по-големи от диаметъра в таблицата.

9.2 Предоставени етикети с чантата с принадлежности

Прикрепете залепващите етикети, както е показано по-долу:

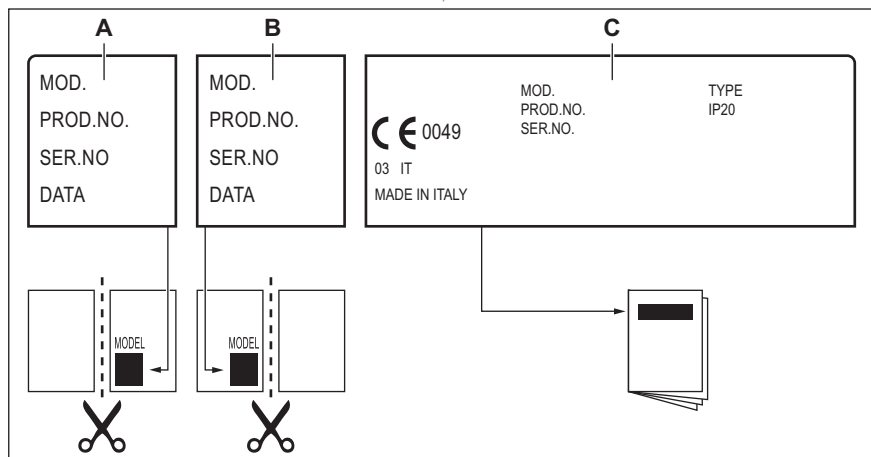

- A.** Залепете го върху гаранционната карта и изпратете тази част (ако е приложимо).
- B.** Залепете го върху гаранционната карта и запазете тази част (ако е приложимо).

- C.** Залепете го върху книжката с инструкциите.

10. ЕНЕРГИЙНА ЕФЕКТИВНОСТ

10.1 Информация за продукта*

Идентификация на модела		IKB32300CB
Вид на плота		Плот за вграждане
Брой зони за готвене		2
Технология за загреване		Индукция
Диаметър на кръговите зони за готвене (Ø)	Предна средна Задна средна	18,0 см 18,0 см
Енергийна консумация на зона за готвене (EC electric cooking)	Предна средна Задна средна	178,8 Wh/kg 178,8 Wh/kg
Енергийна консумация на котлона (EC electric hob)		178,8 Wh/kg

* За Европейския съюз съгласно EU 66/2014. За Беларус съгласно STB 2477-2017, Приложение А. За Украйна съгласно 742/2019.

EN 60350-2 - Домашни ел. уреди за готвене - Част 2: Плотове - Методи за измерване на ефективността

10.2 Енергоспестяващи

Може да спестите енергия по време на ежедневно ви готвене, ако следвате съветите по-долу.

- Когато загревате вода използвайте само количеството което ви трябва.
- Ако е възможно, винаги поставяйте капак на готварските съдове.
- Преди да активирате зоните за готвене, поставете съдовете за готвене върху тях.

- Сложете малките готварски съдове на малките зони за готвене.
- Сложете готварските съдове върху центъра на зоната за готвене.
- Използвайте остатъчната топлина, за да запазите храната топла или да я разтопите.

11. ОПАЗВАНЕ НА ОКОЛНАТА СРЕДА

Рециклирайте материалите със символа . Поставяйте опаковките в съответните контейнери за рециклирането им. Помогнете за опазването на околната среда и човешкото здраве, както и за рециклирането на отпадъци от електрически и електронни уреди. Не

изхвърляйте уредите, означени със символа , заедно с битовата смет. Върнете уреда в местния пункт за рециклиране или се обърнете към вашата общинска служба.

ZA SAVRŠENE REZULTATE

Hvala vam na odabiru ovog AEG proizvoda. Proizveli smo ga tako da dugo godina besprijekorno radi, primjenom inovativnih tehnologija koje olakšavaju život - funkcije koje možda nećete pronaći kod običnih uređaja. Odvojite nekoliko minuta na čitanje kako biste iz njega izvukli ono najbolje.

Posjetite naše internetske stranice:



Dobit ćete savjete o korištenju, rješavanju problema, brošure i informacije o servisu i popravcima:

www.aeg.com/support



Registrirajte svoj proizvod za bolju uslugu:

www.registreaeg.com



Kupite dodatnu opremu, potrošni materijal i originalne rezervne dijelove za svoj uređaj:

www.aeg.com/shop

KORISNIČKA SLUŽBA I SERVIS

Uvijek koristite originalne zamjenske dijelove.

Kada kontaktirate naš ovlaštenu servis trebate imati sljedeće podatke: Model, PNC (part number code - brojučana šifra dijela), serijski broj.

Podaci se mogu naći na nazivnoj pločici.

 Upozorenje / oprez - sigurnosne informacije

 Opće informacije i savjeti

 Ekološke informacije

Zadržava se pravo na izmjene.

SADRŽAJ

1. INFORMACIJE O SIGURNOSTI.....	38
2. SIGURNOSNE UPUTE.....	40
3. POSTAVLJANJE.....	42
4. OPIS PROIZVODA.....	45
5. SVAKODNEVNA UPORABA.....	46
6. SAVJETI.....	49
7. ODRŽAVANJE I ČIŠĆENJE.....	50
8. OTKLANJANJE POTEŠKOĆA.....	51
9. TEHNIČKI PODACI.....	52
10. ENERGETSKA UČINKOVITOST.....	53

1. INFORMACIJE O SIGURNOSTI

Prije postavljanja i korištenja uređaja, pažljivo pročitajte isporučene upute. Proizvođač nije odgovoran za bilo kakvu ozljedu ili oštećenje koji su rezultat neispravnog postavljanja ili korištenja. Upute uvijek držite na sigurnom i pristupačnom mjestu za buduću upotrebu.

1.1 Sigurnost djece i osjetljivih osoba

- Ovaj uređaj mogu koristiti djeca od 8 godina i starija i osobe smanjenih tjelesnih, osjetilnih ili mentalnih mogućnosti ili osobe koje ne raspolažu iskustvom ili znanjem ako su pod nadzorom osobe odgovorne za njihovu sigurnost i rade po uputama koje se odnose na sigurno korištenje uređaja te razumiju uključene opasnosti.
- Bez stalnog nadzora djeca između 3 i 8 godina i osobe s vrlo visokim i složenim invaliditetom ne bi smjele koristiti ovaj uređaj.
- Bez stalnog nadzora djeca mlađa od 3 godine ne smiju upotrebljavati ovaj uređaj.
- Ne dozvolite djeci da se igraju s uređajem.
- Sva pakiranja držite izvan dohvata djece i odlažite ih na odgovarajući način.
- UPOZORENJE: Djeci i kućnim ljubimcima ne dozvoljavajte približavanje uređaju dok je u radu ili dok se hladi. Dostupni dijelovi postaju vrući tijekom uporabe.
- Ako uređaj ima sigurnosno zaključavanje za zaštitu djece, morate ga aktivirati.
- Bez nadzora djeca ne smiju čistiti uređaj i provoditi održavanje koje izvršava korisnik.

1.2 Opća sigurnost

- UPOZORENJE: Uređaj i njegovi dostupni dijelovi zagrijavaju se tijekom uporabe. Pazite da ne dodirujete grijače.
- UPOZORENJE: Kuhanje na ploči za kuhanje bez nadzora uz upotrebu masnoće ili ulja može biti opasno i može dovesti do požara.
- Vatru NIKADA ne gasite vodom već isključite uređaj i tada prekrijte vatru, npr. poklopcem ili protupožarnim prekrivačem.
- OPREZ: Uređaj se ne smije napajati putem vanjskog uređaja za isključivanje, poput tajmera, ili priključen na strujni krug koji se redoviti uključuje i isključuje putem električne mreže.

- **OPREZ:** Postupak kuhanja potrebno je nadgledati. Kratkotrajni postupak kuhanja potrebno je stalno nadgledati.
- **UPOZORENJE:** Opasnost od požara: Stvari ne držite na površinama za kuhanje.
- Metalne predmete kao što su noževi, vilice, žlice i poklopce ne stavljajte na površinu ploče za kuhanje jer će se zagrijati.
- Ne koristite uređaj prije njegovog postavljanja u ormarić.
- Za čišćenje uređaja ne upotrebljavajte uređaje za parno čišćenje.
- Nakon uporabe, isključite element ploče za kuhanje odgovarajućom kontrolom, a ne oslanjajte se na detektor posuđa.
- Ako je staklokeramička/staklena površina napuknuta, isključite uređaj i izvucite utikač iz utičnice. U slučaju da je uređaj priključen na napajanje izravno, putem priključne kutije, uklonite ili isključite osigurač kako biste odspojili uređaj s napajanja. U svakom slučaju, kontaktirajte ovlaštenu servisnu centar.
- Ako je kabel za napajanje oštećen, proizvođač ili ovlaštenu servis ili osoba sličnih kvalifikacija mora ga zamijeniti kako bi se izbjegla opasnost.
- **UPOZORENJE:** Koristite samo zaštitu ploče za kuhanje koju je napravio proizvođač uređaja za kuhanje, koje je je u uputama za uporabu proizvođač naveo kao prikladne ili one koji su isporučeni s uređajem. Uporaba neodgovarajuće zaštite može uzrokovati nesreće.

2. SIGURNOSNE UPUTE

2.1 Postavljanje



UPOZORENJE!

Samo kvalificirana osoba smije postaviti ovaj uređaj.



UPOZORENJE!

Opasnost od ozljeda ili oštećenja uređaja.

- Odstranite svu ambalažu.
- Ne postavljajte i ne koristite oštećeni uređaj.

- Slijedite upute za postavljanje isporučene s uređajem.
- Održavajte minimalnu udaljenost od drugih uređaja i kuhinjskih elemenata.
- Prilikom pomicanja uređaja uvijek budite pažljivi jer je uređaj težak. Uvijek nosite zaštitne rukavice i zatvorenu obuću.
- Izrezane površine zabrtvite sredstvom za brtvljenje kako biste spriječili bubrenje uzrokovano vlagom.
- Donji dio uređaja zaštitite od pare i vlage.
- Uređaj ne postavljajte u blizini vrata ili ispod prozora. Na taj se način sprječava

pad vrućeg posuđa s uređaja kada se vrata ili prozor otvore.

- Ako je uređaj postavljen iznad ladica uvjerite se da je prostor između dna uređaja i gornje ladice dovoljan za cirkulaciju zraka.
- Dno uređaja može se zagrijati. Pod uređaj postavite odvojenu ploču izrađenu od šperploče, materijala od kojeg je kostur kuhine ili drugih nezapaljivih materijala kako biste spriječili pristup dnu.
- Ploča za odvajanje mora u potpunosti prekriti područje ispod ploče za kuhanje.
- Pazite da je prostor za ventilaciju između radne ploče i prednjeg ruba kuhinjskog elementa ispod nje, veličine 2 mm, slobodan. Jamstvo ne pokriva oštećenja uzrokovana nedostatkom odgovarajućeg prostora za ventilaciju.

2.2 Spajanje na električnu mrežu



UPOZORENJE!

Opasnost od požara i strujnog udara.

- Svako povezivanje s električnom mrežom treba izvršiti kvalificirani električar.
- Uređaj mora biti uzemljen.
- Prije obavljanja svih zahvata provjerite je li uređaj isključen iz električne mreže.
- Provjerite jesu li parametri na natpisnoj pločici kompatibilni s električnim vrijednostima mrežnog napajanja.
- Provjerite je li uređaj pravilno postavljen. Labavi i neispravni spojevi kabela napajanja ili utikača (ako postoji) mogu prouzročiti pregrijavanje priključka.
- Koristite odgovarajući kabel napajanja.
- Pazite da se električni kabeli ne zapletu.
- Provjerite je li ugrađena zaštita od strujnog udara.
- Na kabelu koristite spojnice.
- Pazite da kabel napajanja ili utikač (ako postoji) ne dodiruju vrući uređaj ili vruće posuđe kada priključujete uređaj u obližnje utičnice.
- Ne koristite adaptere s više utičnica i produžne kabele.
- Pazite da ne oštetite utikač (ako postoji) ili kabel napajanja. Za zamjenu kabela napajanja kontaktirajte ovlaštenu servis ili električara.
- Zaštita od strujnog udara dijelova pod naponom i izoliranih dijelova mora biti

pričvršćena na takav način da se ne može ukloniti bez alata.

- Utikač kabela napajanja uključite u utičnicu tek po završetku postavljanja. Provjerite postoji li nakon montaže pristup utikaču.
- Ako je utičnica labava, nemojte priključivati utikač.
- Ne povlačite kabel napajanja kako biste izvukli utikač iz utičnice. Uvijek uhvatite i povucite utikač.
- Koristite samo odgovarajuće izolacijske uređaje: automatske sklopke, osigurače (osigurače na uvrtnje izvaditi iz ležišta), sklopke i releje zemnog spoja.
- Električna instalacija mora imati izolacijski uređaj koji vam omogućuje isključivanje uređaja iz električne mreže na svim polovima. Izolacijski uređaj mora imati kontakte s otvorom minimalne širine 3 mm.

2.3 Upotreba



UPOZORENJE!

Opasnost od ozljede, opekline ili strujnog udara.

- Prije prve upotrebe uklonite ambalažu, naljepnice i zaštitne folije (ako postoje).
- Ovaj uređaj namijenjen je isključivo upotrebi u domaćinstvu.
- Ne mijenjajte specifikacije ovog uređaja.
- Pazite da otvori za ventilaciju nisu blokirani.
- Uređaj ne ostavljajte bez nadzora dok radi.
- Zonu kuhanja postavite na "isključeno" nakon svake uporabe.
- Ne oslanjajte se na prepoznavanje posude.
- Pribor za jelo ili poklopce lonaca ne stavljajte na zone kuhanja. Mogu se jako zagrijati.
- Ne upravljajte uređajem vlažnim rukama ili kada je u doticaju s vodom.
- Uređaj ne koristite kao radnu površinu ili za čuvanje stvari.
- Ako je površina uređaja napukla, uređaj odmah isključite iz električne mreže. Na taj način sprječavate strujni udar.
- Korisnici s ugrađenim elektrostimulatorom srca moraju biti najmanje 30 cm udaljeni od indukcijskih zona kuhanja kad uređaj radi.

- Kada hranu stavite u vruće ulje, ono može prskati.



UPOZORENJE!

Opasnost od požara i opekotina

- Masti i ulja prilikom zagrijavanja mogu stvoriti zapaljive pare. Plamen ili zagrijane predmete držite dalje od masti i ulja kad kuhate s njima.
- Pare koje ispušta vrlo vruće ulje mogu uzrokovati spontano izgaranje.
- Korišteno ulje koje sadrži ostatke hrane, može uzrokovati vatru pri nižim temperaturama nego ulje koje se koristi prvi put.
- Ne stavljajte zapaljive predmete ili predmete namočene zapaljivim sredstvima u, pored ili na uređaj.



UPOZORENJE!

Postoji opasnost od oštećenja uređaja.

- Vruće posuđe ne držite na upravljačkoj ploči.
- Ne stavljajte vrući poklopac na staklenu površinu ploče za kuhanje.
- Nemojte dopustiti da iz posuđa za kuhanje iskipi sav sadržaj.
- Pazite da vam predmeti ili posuđe ne padnu na uređaj. Površina se može oštetiti.
- Zone kuhanja ne koristite s praznim posuđem ili bez posuđa.
- Na uređaj nemojte stavljati aluminijsku foliju.
- Posuđe od lijevanoga željeza, aluminija ili posuđe s oštećenim dnom može ogrebat staklo/staklokeramiku. Te predmete uvijek podignite kada ih morate pomaknuti na površini za kuhanje.
- Ovaj uređaj namijenjen je isključivo kuhanju. Ne smije se koristiti za druge namjene, primjerice grijanje prostorije.

2.4 Održavanje i čišćenje

- Uređaj redovito očistite kako biste spriječili propadanje materijala površine.
- Prije čišćenja isključite uređaj i ostavite ga da se ohladi.
- Za čišćenje uređaja ne koristite prskanje vodom i parom.
- Uređaj očistite vlažnom mekom krpom. Koristite samo neutralne deterdžente. Nikada ne koristite abrazivna sredstva, abrazivne spužvice za ribanje, otapala ili metalne predmete.

2.5 Servis

- Za popravak uređaja obratite se ovlaštenom servisnom centru. Koristite samo originalne rezervne dijelove.
- Što se tiče žarulje(a) unutar ovog proizvoda i rezervnih žarulja koje se prodaju zasebno: Ove žarulje namijenjene su da izdrže ekstremne fizičke uvjete u kućanskim uređajima, poput temperature, vibracija, vlage ili namijenjene su signalizaciji informacija o radnom stanju uređaja. Nisu namijenjene za druge primjene i nisu pogodne za osvjetljenje u kućanstvu.

2.6 Odlaganje



UPOZORENJE!

Opasnost od ozljede ili gušenja.

- Za informacije o pravilnom odlaganju uređaja kontaktirajte komunalnu službu.
- Iskopčajte uređaj iz napajanja.
- Odrežite kabel napajanja blizu uređaja i odložite ga.

3. POSTAVLJANJE



UPOZORENJE!

Pogledajte poglavlja sa sigurnosnim uputama.

3.1 Prije postavljanja

Prije postavljanja ploče za kuhanje, zapišite podatke s natpisne pločice. Natpisna pločica nalazi se na dnu ploče za kuhanje.

Model
PNC

Serijski broj

3.2 Ugradne ploče za kuhanje

Ugradne ploče za kuhanje smijete koristiti jedino nakon uklapanja u odgovarajuće, normirane ormare za ugradnju i radne ploče.

3.3 Priključni kabel

- Ploča za kuhanje isporučena je s priključnim kabelom.
- Za zamjenu oštećenog kabela napajanja koristite istu vrstu kabela: H05V2V2-F koji podnosi temperaturu od 90 °C ili više. Obratite se svom lokalnom servisnom centru.

3.5 Sklop

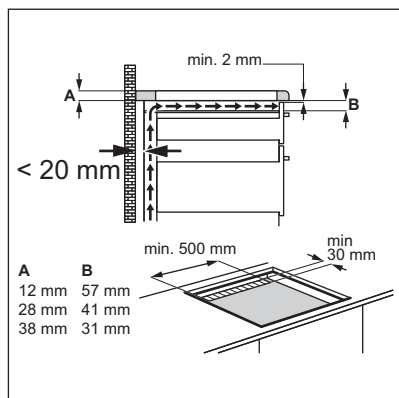
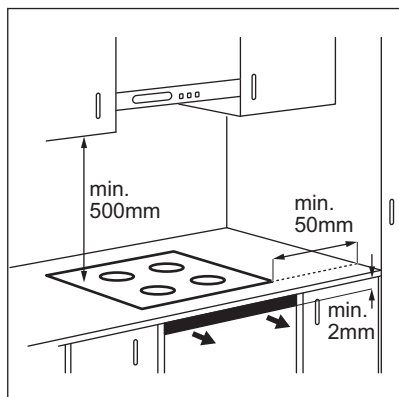

3.4 Pričvršćivanje brtve - instalacija na vrhu

1. Očistite radnu ploču oko odrezanog područja.
2. Postavite isporučenu brtvenu traku 2x6 mm oko donjeg ruba ploče za kuhanje, uz vanjski rub staklokeramike. Pri tome ne rastezati. Osigurajte da su krajevi brtvene vrpce smješteni na sredini jedne strane ploče za kuhanje.
3. Kad režete brtvenu traku, u dužinu dodajte nekoliko milimetara.
4. Spojite dva kraja brtvene trake.

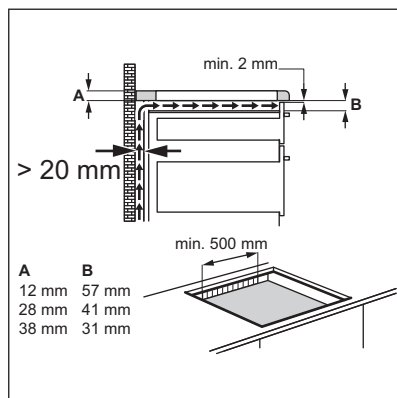
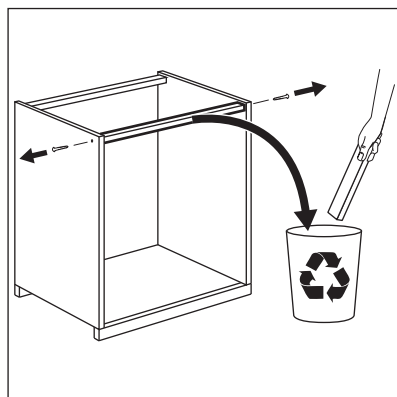

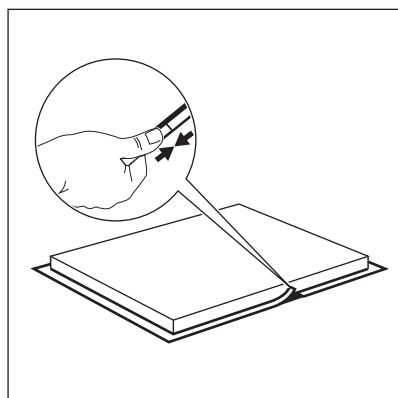
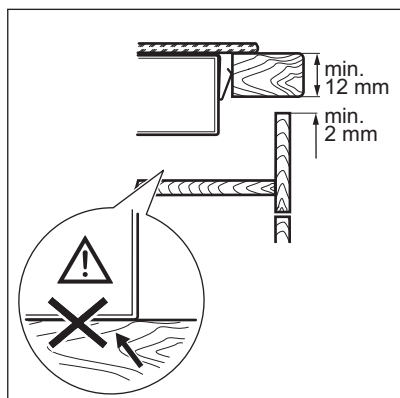
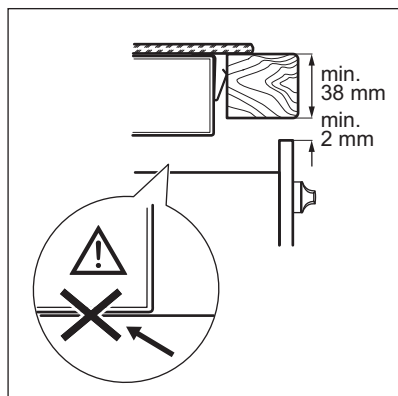
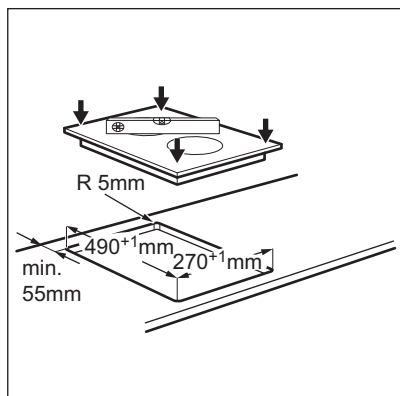

3.6 Ugradnja više od jedne ploče za kuhanje

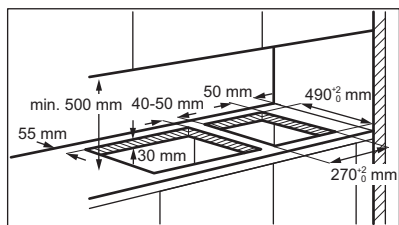

 **YouTube** www.youtube.com/electrolux
www.youtube.com/aeg

How to install your AEG Domino Gas and Induction Hob - Worktop installation



4. OPIS PROIZVODA

4.1 Izgled površine za kuhanje

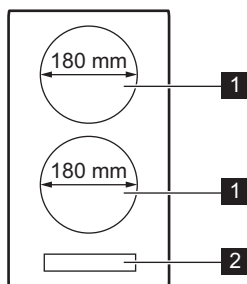

- 1 Indukcijska zona kuhanja
- 2 Upravljačka ploča

4.2 Izgled upravljačke ploče

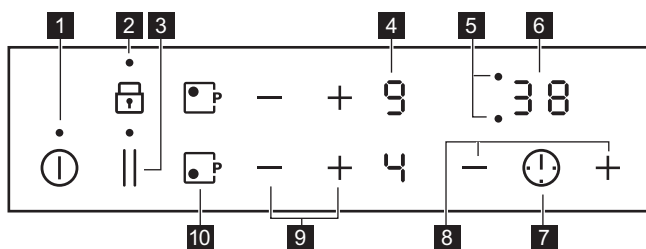









Koristite polja senzora za rukovanje uređajem. Zaslone, indikatore i zvukovi govore koje funkcije rade.

Polje senzora	Funkcija	Napomena
1	⏻	UKLUČIVANJE/ISKLJUČIVANJE Za uključivanje i isključivanje ploče za kuhanje.
2	🔒	Blokiranje / Uređaj za zaštitu djece Za zaključavanje/otključavanje upravljačke ploče.
3	⏸	Pauza Za uključivanje i isključivanje funkcije.
4	-	Prikaz stupnjeva kuhanja Za prikaz stupnja kuhanja.
5	-	Indikator tajmera zona kuhanja Za prikaz zone za koju ste postavili vrijeme.
6	-	Zaslon tajmera Za prikaz vremena u minutama.
7	⌚	- Za odabir zone kuhanja.
8	+ / -	- Za povećanje ili smanjenje vremena.

Polje senzora	Funkcija	Napomena
9	+ / -	Za postavljanje stupnja kuhanja.
10	 PowerBoost	Za uključivanje funkcije.



4.3 Zasloni stupnja kuhanja

Prikaz	Opis
	Zona kuhanja je isključena.
	Polje kuhanja radi.
	Pauza radi.
	PowerBoost radi.
 + znamenka	Došlo je do kvara.
	OptiHeat Control (3 korak Indikator preostale topline) : nastavak kuhanja / održavanje topline / preostala toplina.
	Blokiranje / Uređaj za zaštitu djece radi.
	Posuđe nije prikladno, premalo je ili nema posuđa na zoni kuhanja.
	Automatsko isključivanje radi.

4.4 OptiHeat Control (3 korak Indikator preostale topline)



UPOZORENJE!

 /  /  Postoji opasnost od opekotina uslijed preostale topline.

Indikatori prikazuju razinu preostale topline za zone kuhanja koje trenutno koristite.

Indikatori se mogu pojaviti i za susjedne zone kuhanja, čak i ako ih ne upotrebljavate.

Indukcijske zone kuhanja stvaraju toplinu potrebnu za kuhanje izravno na dnu posuđa. Staklokeramika se grije uslijed topline posuđa.

5. SVAKODNEVNA UPORABA



UPOZORENJE!



Pogledajte poglavlja sa sigurnosnim uputama.

5.1 Uključivanje i isključivanje

Dodirnite  na 1 sekundu za uključivanje ili isključivanje ploče kuhanja.

5.2 Automatsko isključivanje





Funkcija automatski isključuje ploču za kuhanje ako:

- sve zone kuhanja su isključene,
- niste postavili stupanj kuhanja nakon uključivanja ploče za kuhanje,
- prolili ste nešto po upravljačkoj ploči ili na nju postavili nešto dulje od 10 sekundi (lonac, krpu, itd.). Oglašava se zvučni signal i ploča za kuhanje se isključuje. Uklonite predmet ili očistite upravljačku ploču.
- ploča za kuhanje previše se zagrijava (npr. kad iz lonca sve iskipi). Pustite da se zona kuhanja ohladi prije ponovne upotrebe ploče za kuhanje.
- koristite neprikladno posuđe. Prikazuje se simbol  a nakon 2 minute zona kuhanja automatski se isključuje.
- ne isključite zonu kuhanja i ne promijenite stupanj kuhanja. Nakon nekog vremena uključuje se  a ploča za kuhanje se isključuje.

Veza između stupnja kuhanja i vremena nakon kojeg se ploča za kuhanje isključuje:

Stupanj kuhanja	Ploča za kuhanje isključuje se nakon
 , 1 - 2	6 sati
3 - 4	5 sati
5	4 sata
6 - 9	1,5 sat

5.3 Stupanj kuhanja

Dodirnite  kako biste povećali stupanj kuhanja. Dodirnite  kako biste smanjili stupanj kuhanja. Za isključivanje zone kuhanja istovremeno dodirnite  i .

5.4 PowerBoost

Ta funkcija indukcijskim zonama kuhanja stavlja na raspolaganje više snage. Tu funkciju može se uključiti za indukcijske zone kuhanja samo za ograničeno vrijeme. Nakon toga, indukcijska zona kuhanja automatski se prebacuje na najviši stupanj zagrijavanja.



Pogledajte poglavlje "Tehnički podaci".

Za uključivanje funkcije za zonu kuhanja:

dodirnite   se uključuje.

Za isključivanje funkcije: dodirnite ili

—.

5.5 Tajmer



• Tajmer odbrojavanja

Ovu funkciju možete koristiti za postavljanje dužine trajanja jednog kuhanja.

Prvo postavite stupanj kuhanja za zonu kuhanja, zatim postavite funkciju.

Za odabir zone kuhanja: dodirnite  više puta dok se ne pojavi indikator zone kuhanja.

Za aktivaciju funkcije ili promjenu

vremena: dodirnite  ili  tajmera za postavljanje vremena (00 - 99 minuta). Kada indikator zone kuhanja počne bljeskati, vrijeme se odbrojava.

Za pregled preostalog vremena: dodirnite

 za postavljanje zone kuhanja. Indikator zone kuhanja počinje bljeskati. Na zaslonu se prikazuje preostalo vrijeme.

Za isključivanje funkcije: dodirnite  za postavljanje zone kuhanja i zatim dodirnite

—.

Preostalo vrijeme se odbrojava do **00**.

Indikator zone kuhanja nestaje.



Kada odbrojavanje završi, oglašava se zvučni signal i bljeska **00**. Zona kuhanja se isključuje.



Za isključivanje zvuka: dodirnite .

• Zvučni alarm



Tu funkciju možete koristiti kad je ploča za kuhanje uključena i zone kuhanja ne rade.

Na zaslon stupnja kuhanja prikazuje se .

Za uključivanje funkcije: dodirnite  a

zatim dodirnite  ili  tajmera za postavljanje vremena. Kada odbrojavanje završi, oglašava se zvučni signal i bljeska **00**.

Za isključivanje zvuka: dodirnite .

Za isključivanje funkcije: dodirnite  a zatim dodirnite . Preostalo vrijeme se odbrojava do **00**.

 Ta funkcija nema utjecaja na rad zona kuhanja.

5.6 Pauza

Ova funkcija postavlja sve zone kuhanja koje djeluju na postavku najnižeg stupnja kuhanja.

Kad funkcija radi, svi ostali simboli na upravljačkim pločama su zaključani.

Funkcija ne zaustavlja funkcije tajmera.

Za uključivanje funkcije dodirnite .



Uključuje se . Stupanj kuhanja spušten je na 1.

Za isključivanje funkcije, dodirnite . Uključuje se prethodna postavka stupnja kuhanja.

5.7 Blokiranje

Možete zaključati upravljačku ploču tijekom rada zona kuhanja. To sprječava nehotičnu promjenu stupnja kuhanja.

Najprije podesite stupanj kuhanja.





Za uključivanje funkcije: dodirnite   se uključuje u trajanju od 4 sekunde. Tajmer ostaje uključen.



Za isključivanje funkcije: dodirnite . Prethodna postavka se uključuje.



 Kada isključite ploču za kuhanje, isključit ćete i ovu funkciju.





5.8 Uređaj za zaštitu djece

Ova funkcija sprječava nehotično uključivanje ploče za kuhanje.



Za uključivanje funkcije: uključite ploču za kuhanje pomoću . Ne postavljajte nijedan stupanj kuhanja. Dodirnite  u trajanju od 4 sekunde.  se uključuje. Isključite ploču za kuhanje pomoću .



Za isključivanje funkcije: uključite ploču za kuhanje pomoću . Ne postavljajte nijedan stupanj kuhanja. Dodirnite  u trajanju od 4



sekunde.  se uključuje. Isključite ploču za kuhanje pomoću .

Za premošćenje funkcije za samo jedno vrijeme kuhanja: uključite ploču za kuhanje pomoću   se uključuje. Dodirnite  u trajanju od 4 sekunde. **Postavite stupanj kuhanja u sljedećih 10 sekundi.** Možete rukovati pločom za kuhanje. Kad isključite ploču za kuhanje pomoću  funkcija ponovno radi.

5.9 OffSound Control (Isključivanje i uključivanje zvukova)

Isključite ploču za kuhanje. Dodirnite  u trajanju od 3 sekunde. Zaslom se uključuje i isključuje. Dodirnite  na 3 sekunde.

Uključuje se  ili . Dodirnite  prednje lijeve zone kako biste odabrali jedno od sljedećeg:

-  - zvukovi su isključeni
-  - zvukovi su uključeni

Za potvrdu odabira pričekajte dok se ploča za kuhanje automatski isključi.

Kada je funkcija postavljena na  zvuk se oglašava samo kada:

- dodirnete 
- Zvučni alarm pada
- Tajmer odbrojavanja pada
- stavite nešto na upravljačku ploču.

5.10 Upravljanje snagom

- Sve zone kuhanja priključene su na jednu fazu. Pogledajte sliku.
- Funkcija se uključuje kad ukupna električna snaga zona kuhanja prijeđe maksimalno električno opterećenje faze.
- Funkcija dijeli snagu između zona kuhanja.
- Funkcija smanjuje snagu ostalih zona kuhanja.
- Prikaz stupnja kuhanja smanjenih zona izmjenjuje se između odabranog stupnja kuhanja i postavke smanjenog stupnja kuhanja. Nakon nekog vremena prikaz podešavanja stupnja kuhanja smanjenih zona ostaje na postavci smanjenog stupnja kuhanja.

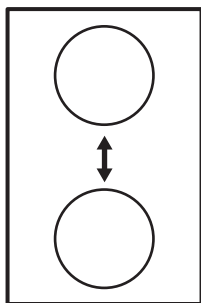

6. SAVJETI



UPOZORENJE!

Pogledajte poglavlja sa sigurnosnim uputama.

6.1 Posuđe



Za indukcijska polja za kuhanje snažno elektro-magnetsko polje stvara toplinu u posudu vrlo brzo.

Koristite indukcijska polja za kuhanje s prikladnim posuđem.

- Dno posuđa mora biti što je moguće deblje i ravnije.
- Osigurajte da su dna tava čista i suha prije postavljanja na površinu ploče.
- Da biste izbjegli ogrebotine, ne klizajte i ne trljajte loncem preko keramičkog stakla.

Materijal posuđa

- **točno:** lijevano željezo, čelik, emajlirani čelik, nehrđajući čelik, višeslojno dno (koji je proizvođač označio kao odgovarajuće).
- **netočno:** aluminij, bakar, mesing, staklo, keramika, porculan.

Posuđe je pogodno za indukcijsku ploču ako:

- voda brzo ključa u polju postavljenom na najvišu postavku topline.
- magnet povlači za dno posuđa.

Dimenzije posuđa

- Indukcijske polja za kuhanje automatski se prilagođavaju dimenzijama dna posuđa.

- Učinkovitost polja za kuhanje povezano je s promjerom posuđa. Posuđe s promjerom manjim od minimalnog prima samo dio snage koju stvara polje za kuhanje.
- Iz sigurnosnih razloga i zbog optimalnih rezultata kuhanja, nemojte koristiti posuđe veće od navedenog u "Specifikacija polja kuhanja". Izbjegavajte držanje posuđa u blizini upravljačke ploče tijekom kuhanja. To može utjecati na rad upravljačke ploče ili slučajno aktivirati funkcije ploče za kuhanje.



Pogledajte "Tehnički podaci".

6.2 Buka tijekom rada

Ako čujete:

- zvuk pucketanja: posuđe je izrađeno od različitih materijala (struktura "sendviča").
- zvuk zviždanja: koristite zonu kuhanja s visokim razinama električne snage, a posuđe je izrađeno od različitih materijala (struktura "sendviča").
- brujanje: koristite visoku razinu električne snage.
- škljocanje: događa se električno prebacivanje.
- pištanje, zujanje: radi ventilator.

Zvukovi su uobičajena pojava i ne ukazuju na kvar uređaja.



6.3 Primjeri primjena u kuhanju

Povezanost između stupnja kuhanja zone i njezine potrošnje snage nije linearna. Kada povećate stupanj kuhanja, to povećanje nije

proporcionalno povećanju potrošnje energije. To znači da zona kuhanja sa srednjim stupnjem kuhanja troši manje od polovice svoje snage.



Podaci u tablici navedeni su samo orijentacijski.

Stupanj kuhanja	Koristite za:	Vrijeme (min)	Savjeti
 - 1	Održavanje kuhane hrane toplom.	po potrebi	Posuđe poklopite poklopcem.
1 - 2	Nizozemski umak, otapanje: maslaca, čokolade, želatine.	5 - 25	Povremeno promiješajte.
1 - 2	Zgušnjavanje: mekani omeleti, pržena jaja.	10 - 40	Kuhati poklopljeno.
2 - 3	Kuhanje riže i jela na bazi mlijeka, zagrijavanje gotovih jela.	25 - 50	Dodajte najmanje dvostruko više vode nego riže, jela na mlijeku promiješajte na pola postupka kuhanja.
3 - 4	Povrće kuhano na pari, riba, meso.	20 - 45	Dodati nekoliko žlica tekućine.
4 - 5	Krumpir kuhan na pari.	20 - 60	Koristite maks. ¼ l vode za 750 g krumpira.
4 - 5	Kuhanje većih količina namirnica, variva i juha.	60 - 150	Do 3 l tekućine plus sastojci.
6 - 7	Lagano prženje: odresci, teleći Cordon-bleu, kotleti, mljeveno meso u tijestu, kobasice, jetra, zaprška, jaja, palačinke, uštipci.	po potrebi	Preokrenuti kada prođe pola vremena.
7 - 8	Jako prženje, popečci od krumpira, odresci od buta, odresci.	5 - 15	Preokrenuti kada prođe pola vremena.
9	Kipuća voda, kuhanje tjestenine, prženje mesa (gulaš, pečenje u loncu), prženje krumpirića u dubokom ulju.		
	Ključanje velikih količina vode. Uključen je PowerBoost.		

7. ODRŽAVANJE I ČIŠĆENJE



UPOZORENJE!

Pogledajte poglavlja sa sigurnosnim uputama.

7.1 Opće informacije

- Ploču za kuhanje očistite nakon svake uporabe.
- Posuđe koje koristite za kuhanje uvijek mora imati čisto dno.
- Ogrebotine ili tamne mrlje na površini ploče za kuhanje ne utječu na njen rad.
- Koristite prikladno sredstvo za čišćenje površine ploče za kuhanje.
- Koristite poseban strugač za staklo.

7.2 Čišćenje ploče za kuhanje

- **Odmah uklonite:** otopljenu plastiku, plastičnu foliju, šećer i hranu sa šećerom jer u protivnom nečistoće mogu uzrokovati oštećenja ploče za kuhanje. Pripazite da izbjegnute opekotine. Koristite posebni strugač na staklenoj površini pod oštrim kutom i oštricu pomičite po površini.
- **Skinite nakon što se ploča za kuhanje dovoljno ohladi:** mrlje od kamenca i vode, mrlje od masnoće, sjajne mrlje na metalnim dijelovima. Očistite ploču za kuhanje vlažnom krpom i neabrazivnim deterdžentom. Nakon čišćenja ploču za kuhanje obrišite mekom krpom.

- **Uklonite sjajnu diskoloraciju metala:**
Za čišćenje staklenih površina krpom koristite otopinu vode i octa.



8. OTKLANJANJE POTEŠKOĆA





UPOZORENJE!

Pogledajte poglavlja sa sigurnosnim uputama.

8.1 Što učiniti ako ...

Problem	Mogući uzrok	Rješenje
Ne možete uključiti ili koristiti ploču za kuhanje.	Ploča za kuhanje nije priključena na napajanje ili nije pravilno priključena.	Provjerite je li ploča za kuhanje ispravno priključena na napajanje.
	Osigurač je pregorio.	Provjerite je li osigurač uzrok kvara. Ako osigurač pregori opet i opet, obratite se kvalificiranom električaru.
	Postavku grijanja ne postavljate na 10 sekundi.	Ponovno uključite ploču za kuhanje i postavite vrijednost topline na manje od 10 sekundi.
	Istovremeno ste dodirnuli 2 ili više polja senzora.	Dodirnite samo jedno polje senzora.
	Pauza uključeno.	Pogledajte poglavlje "Svakodnevna uporaba".
	Na upravljačkoj ploči postoje mrlje od vode ili masti.	Očistite upravljačku ploču.
Oglašava se zvučni signal i ploča se isključuje. Oglašava se zvučni signal kad se ploča isključuje.	Stavite nešto na jedno ili više senzorskih polja.	Uklonite predmet iz polja senzora.
Ploča se isključuje.	Nečime ste prekrili polje senzora  .	Uklonite predmet iz polja senzora.
Indikator zaostale topline ne svijetli.	Polje nije vruće jer je radilo samo kratko vrijeme ili je senzor oštećen.	Ako je polje radilo dovoljno dugo da bi se zagrijalo, obratite se ovlaštenom servisu.
Postavka topline mijenja se između dvije razine.	Upravljanje snagom radi.	Pogledajte poglavlje "Svakodnevna uporaba".
Polja senzora postaju vruća.	Posuđe je preveliko ili ga stavljate preblizu kontrolama.	Ako je moguće, veliko posuđe stavite na stražnja polja.
Nema zvuka kad dodirnete polja senzora na ploči.	Zvukovi su isključeni.	Uključite zvukove. Pogledajte poglavlje "Svakodnevna uporaba".
 pojavljuje se.	Uređaj za zaštitu djece ili Blokiranje je uključeno.	Pogledajte poglavlje "Svakodnevna uporaba".
 pojavljuje se.	Na zoni nema posuđa.	Stavite posuđe na zonu kuhanja.

Problem	Mogući uzrok	Rješenje
	Posuđe nije odgovarajuće.	Koristite odgovarajuće posuđe. Pogledajte poglavlje "Savjeti i preporuke".
	Promjer dna posuđa premali je za polje za kuhanje.	Koristite posuđe s točnim dimenzijama. Pogledajte "Tehnički podaci".
 i broj su prikazani.	Došlo je do pogreške u ploči za kuhanje.	Isključite i nakon 30 sekundi ponovno uključite ploču za kuhanje. Ako se  ponovno pojavi, ploču za kuhanje iskopčajte iz mrežnog napajanja. Nakon 30 sekundi, ponovno ukopčajte ploču za kuhanje. Ako i dalje dolazi do problema, obratite se ovlaštenom servisnom centru.
Možete čuti stalni zvučni signal.	Električna veza nije ispravna.	Iskopčajte ploču za kuhanje iz napajanja. Obratite se kvalificiranom električaru kako bi provjerio instalaciju.

8.2 Ako ne možete naći rješenje...

Ako sami ne možete pronaći rješenje problema, obratite se dobavljaču ili ovlaštenom servisnom centru. Dajte im podatke s natpisne pločice. Također navedite troznamenkastu slovnu šifru za staklokeramiku (nalazi se u uglu staklene

površine) i poruku pogreške koja se prikazuje. Budite sigurni da ste pločom za rukovanje rukovali na ispravan način. Ako niste, rad serviseru ili dobavljača neće biti besplatan, čak ni za vrijeme jamstvenog roka. Upute o službi za kupce i jamstvenim uvjetima nalaze se u u jamstvenoj knjižici.

9. TEHNIČKI PODACI

9.1 Specifikacije zona kuhanja

Zona kuhanja	Nazivna snaga (maks. stupanj kuhanja) [W]	PowerBoost [W]	PowerBoost maksimalno trajanje [min]	Promjer posuđa [mm]
Prednja srednja	1800	2500	10	145 - 180
Stražnja srednja	1800	2500	10	145 - 180

Snaga zona kuhanja može se malo razlikovati od podataka u tablici. Mijenja se ovisno o materijalu i dimenzijama posuđa.

Za optimalne rezultate kuhanja koristite posuđe koje nije veće od promjera polja navedenog u tablici.

9.2 Naljepnice u vrećici s priborom

Samoljepive naljepnice naljepite kao što je prikazano dolje:

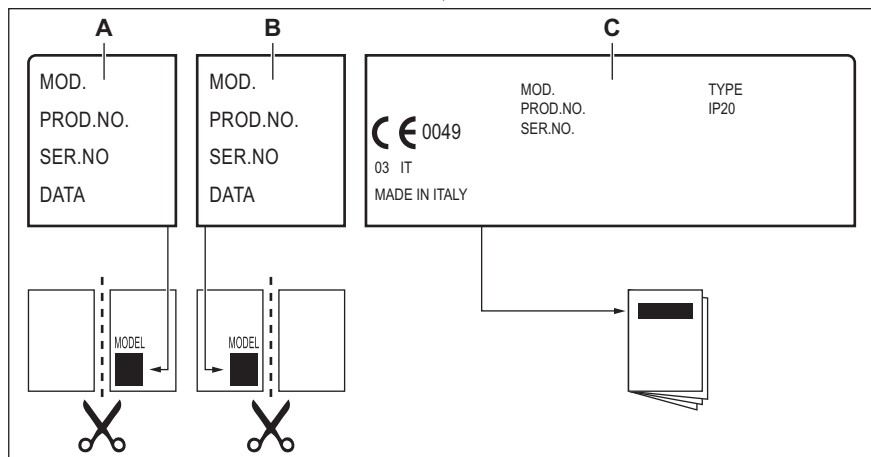

- A. Nalijepite na jamstveni list i pošaljite ovaj dio (ako je primjenjivo).
B. Nalijepite na jamstveni list i sačuvajte ovaj dio (ako je primjenjivo).

- C. Nalijepite na knjižicu s uputama.

10. ENERGETSKA UČINKOVITOST

10.1 Informacije o proizvodu*

Identifikacija modela	IKB32300CB	
Vrsta ploče za kuhanje	Ugradbena ploča za kuhanje	
Broj zona za kuhanje	2	
Toplinska tehnologija	Indukcija	
Promjer kružnih zona za kuhanje (Ø)	Prednja srednja Stražnja srednja	18.0 cm 18.0 cm
Potrošnja energije po zoni kuhanja (EC electric cooking)	Prednja srednja Stražnja srednja	178,8 Wh/kg 178,8 Wh/kg
Potrošnja energije ploče za kuhanje (EC electric hob)	178,8 Wh/kg	

* Za Europsku uniju sukladno s EU 66/2014. Za Bjelorusiju prema STB 2477-2017, Prilog A. Za Ukrajinu sukladno s 742/2019.

EN 60350-2 - Kućanski električni uređaji za kuhanje - 2. dio: Ploče za kuhanje - Metode za mjerenje učinkovitosti

10.2 Ušteda energije

Ako slijedite savjete navedene ispod, možete uštedjeti energiju tijekom svakodnevnog kuhanja.

- Kad zagrijavate vodu, koristite samo količinu koju trebate.
- Ako je moguće, posuđe poklopite poklopcem.

- Prije uključanja zone kuhanja, stavite posuđe na nju.
- Manje posuđe stavite na manje zone kuhanja.
- Posuđe stavite izravno na sredinu zone kuhanja.
- Koristite preostalu toplinu za održavanje hrane toplom ili za topljenje.

11. BRIGA ZA OKOLIŠ

Reciklirajte materijale sa simbolom . Ambalažu za recikliranje odložite u prikladne spremnike. Pomozite u zaštiti okoliša i ljudskog zdravlja, kao i u recikliranju otpada od električnih i elektroničkih uređaja. Uređaje

označene simbolom  ne bacajte zajedno s kućnim otpadom. Proizvod odnesite na lokalno reciklažno mjesto ili kontaktirajte nadležnu službu.

VOOR PERFECTE RESULTATEN

Bedankt dat je voor dit AEG-product hebt gekozen. We hebben het gecreëerd om jarenlang onberispelijke prestaties te leveren, met innovatieve technologieën die het leven eenvoudiger maken – functies die je wellicht niet op gewone apparaten aantreft. Neem een paar minuten de tijd om het beste uit het apparaat te halen.

Ga naar onze website voor:



Advies over gebruik, brochures, het oplossen van problemen, service- en reparatie-informatie:

www.aeg.com/support



Registreer je product voor een betere service:

www.registeraeg.com



Koop accessoires, verbruiksartikelen en originele reserveonderdelen voor je apparaat:

www.aeg.com/shop

KLANTENSERVICE EN SERVICE

Gebruik altijd originele onderdelen.

Als u contact opneemt met onze erkende servicedienst, zorg er dan voor dat u de volgende gegevens tot uw beschikking hebt: Model, PNC, serienummer.

De informatie vindt u op het typeplaatje.

 Waarschuwingen en veiligheidsinformatie

 Algemene informatie en tips

 Milieu-informatie

Wijzigingen voorbehouden.

INHOUDSOPGAVE

1. VEILIGHEIDSINFORMATIE.....	55
2. VEILIGHEIDSVOORSCHRIFTEN.....	58
3. MONTAGE	60
4. BESCHRIJVING VAN HET PRODUCT.....	62
5. DAGELIJKS GEBRUIK.....	64
6. AANWIJZINGEN EN TIPS.....	66
7. ONDERHOUD EN REINIGING.....	68
8. PROBLEEMOPLOSSING.....	68
9. TECHNISCHE GEGEVENS.....	70
10. ENERGIEZUINIGHEID.....	71

1. VEILIGHEIDSINFORMATIE

Lees zorgvuldig de meegeleverde instructies voor installatie en gebruik van het apparaat. De fabrikant is niet verantwoordelijk voor verwondingen of schade die voortvloeit uit de onjuiste installatie of het onjuiste gebruik. Bewaar de

instructies altijd op een veilige, toegankelijke plek voor toekomstig gebruik.

1.1 Veiligheid van kinderen en kwetsbare mensen

- Dit apparaat kan worden gebruikt door kinderen van 8 jaar en ouder en door mensen met beperkte lichamelijke, zintuiglijke of verstandelijke vermogens of een gebrek aan ervaring en kennis, indien zij onder toezicht staan of instructies hebben gekregen over het veilig gebruiken van het apparaat en indien zij de eventuele gevaren begrijpen.
- Kinderen tussen de 3 en 8 jaar oud en personen met zware en complexe beperkingen dienen altijd uit de buurt van het apparaat te worden gehouden, tenzij ze voortdurend onder toezicht staan.
- Kinderen jonger dan 3 jaar dienen, mits zij voortdurend onder toezicht staan, bij het apparaat uit de buurt te worden gehouden.
- Laat kinderen niet met het apparaat spelen.
- Houd alle verpakkingen uit de buurt van kinderen en verwijder ze op gepaste wijze.
- **WAARSCHUWING:** Houd kinderen en huisdieren uit de buurt van het apparaat als het in werking is of afkoelt. Makkelijk toegankelijke onderdelen worden heet tijdens gebruik.
- Als het apparaat is voorzien van een kinderslot, dient dit te worden geactiveerd.
- Kinderen mogen zonder toezicht geen reinigings- en onderhoudswerkzaamheden aan het apparaat uitvoeren.

1.2 Algemene veiligheid

- **WAARSCHUWING:** Het apparaat en de toegankelijke onderdelen ervan worden heet tijdens gebruik. U dient te voorkomen de verwarmingselementen aan te raken.
- **WAARSCHUWING:** Onbewaakt koken op een fornuis met vet of olie kan gevaarlijk zijn en tot brand leiden.
- Probeer **NOOIT** om een brand te blussen met water. Schakel het apparaat uit en bedek dan de vlam, bv. met een deksel of een vuurdeken.

- LET OP: Het apparaat mag niet van stroom worden voorzien door een extern schakelapparaat, zoals een tijdklok, of aangesloten worden op een circuit dat door het elektriciteitsbedrijf regelmatig aan en uit wordt geschakeld.
- LET OP: Het kookproces moet bewaakt worden. Een kort kookproces moet voortdurend bewaakt worden.
- WAARSCHUWING: Brandgevaar: Bewaar geen voorwerpen op de kookplaten.
- Metalen voorwerpen, zoals messen, vorken, lepels en deksels mogen niet op de kookplaat worden geplaatst, aangezien ze heet kunnen worden.
- Gebruik het apparaat niet voordat u het in de ingebouwde structuur installeert.
- Gebruik geen stoomreiniger om het apparaat schoon te maken.
- Schakel het kookplaat-element uit na elk gebruik met de bedieningstoetsen. Vertrouw niet op de pandetector.
- Als de glaskeramische / glazen oppervlakte gebarsten is, schakel het apparaat dan uit en trek de stekker uit het stopcontact. In het geval het apparaat direct op de stroom is aangesloten met een aansluitdoos, verwijdert u de zekering om het apparaat van de stroom te halen. Neem in beide gevallen contact op met de erkende servicedienst.
- Als de voedingskabel beschadigd is, moet de fabrikant, een erkende serviceverlener of een gekwalificeerd persoon deze vervangen teneinde gevaarlijke situaties te voorkomen.
- WAARSCHUWING: Gebruik alleen kookplaatbeschermers die door de fabrikant van het kookapparaat zijn ontworpen of door de fabrikant van het apparaat in de gebruiksinstructies als geschikt zijn aangegeven of kookplaatbeschermers die in het apparaat zijn geïntegreerd. Het gebruik van ongeschikte kookplaatbeschermers kan ongelukken veroorzaken.

2. VEILIGHEIDSVOORSCHRIFTEN

2.1 Installatie



WAARSCHUWING!

Alleen een erkende installatietechnicus mag het apparaat installeren.



WAARSCHUWING!

Gevaar voor letsel of schade aan het apparaat.

- Verwijder alle verpakkingsmaterialen.
- Installeer en gebruik geen beschadigd apparaat.
- Volg de installatie-instructies die zijn meegeleverd met het apparaat.
- Houd de minimumafstand naar andere apparaten en units in acht.
- Pas altijd op bij verplaatsing van het apparaat, want het is zwaar. Gebruik altijd veiligheidshandschoenen en gesloten schoeisel.
- Dicht de oppervlakken af met kit om te voorkomen dat ze gaan opzetten door vocht.
- Bescherm de bodem van het apparaat tegen stoom en vocht.
- Installeer het apparaat niet naast een deur of onder een raam. Dit voorkomt dat heet kookgerei van het apparaat valt als de deur of het raam wordt geopend.
- Als het apparaat geïnstalleerd is boven lades zorg er dan voor dat de ruimte tussen de onderkant van het apparaat en de bovenste lade voldoende is voor luchtcirculatie.
- De onderkant van het apparaat kan heet worden. Zorg ervoor dat u onder het apparaat een scheidingspaneel installeert dat gemaakt is van triplex, keukenkastmateriaal of ander niet-brandbaar materiaal om te voorkomen dat hij de bodem raakt.
- Het afscheidingspaneel moet het volledige gebied onder de kookplaat bedekken.
- Zorg ervoor dat er een ventilatieruimte van 2 mm tussen het werkblad en de voorzijde van de eenheid eronder wordt vrijgelaten. De garantie dekt geen schade veroorzaakt door het gebrek aan een adequate ventilatieruimte.

2.2 Aansluiting aan het elektriciteitsnet



WAARSCHUWING!

Gevaar voor brand en elektrische schokken.

- Alle elektrische aansluitingen moeten door een gediplomeerd elektromonteur worden gemaakt.
- Dit apparaat moet worden aangesloten op een geaard stopcontact.
- Verzeker u ervan dat de stekker uit het stopcontact is getrokken, voordat u welke werkzaamheden dan ook uitvoert.
- Zorg ervoor dat de parameters op het vermogensplaatje overeenkomen met elektrische vermogen van de netstroom.
- Zorg ervoor dat het apparaat correct is geïnstalleerd. Losse en onjuiste stroomkabels of stekkers (indien van toepassing) kunnen ervoor zorgen dat de contactklem te heet wordt.
- Gebruik de juiste stroomkabel.
- Voorkom dat de stroomkabels verstrikt raken.
- Zorg ervoor dat er een schokbescherming wordt geïnstalleerd.
- Gebruik het klem om spanning op het snoer te voorkomen.
- Zorg ervoor dat de stroomkabel of stekker (indien van toepassing) het hete apparaat of heet kookgerei niet aanraakt als u het apparaat op de nabijgelegen contactdozen aansluit.
- Gebruik geen adapters met meerdere stekkers en verlengkabels.
- Zorg dat u de hoofdstekker (indien van toepassing) of kabel niet beschadigt. Neem contact op met onze service-afdeling of een elektromonteur om een beschadigde hoofdkabel te vervangen.
- De schokbescherming van delen onder stroom en geïsoleerde delen moet op zo'n manier worden bevestigd dat het niet zonder gereedschap kan worden verplaatst.
- Steek de stekker pas in het stopcontact als de installatie is voltooid. Zorg ervoor dat het netsnoer na installatie bereikbaar is.

- Als het stopcontact los zit, mag u de stekker niet in het stopcontact steken.
- Trek niet aan het netsnoer om het apparaat los te koppelen. Trek altijd aan de stekker.
- Gebruik enkel correcte isolatievoorzieningen: stroomonderbrekers, zekeringen (schroefzekeringen moeten uit de houder worden verwijderd), aardlekschakelaars en contactgevers.
- De elektrische installatie moet een isolatieapparaat bevatten waardoor het apparaat volledig van het lichtnet afgesloten kan worden. Het isolatieapparaat moet een contactopening hebben met een minimale breedte van 3 mm.

2.3 Gebruik



WAARSCHUWING!

Gevaar voor letsel, brandwonden of elektrische schokken.

- Verwijder voor gebruik (indien van toepassing) de verpakking, labels en beschermfolie.
- Dit apparaat is uitsluitend bestemd voor huishoudelijk gebruik.
- De specificatie van dit apparaat niet wijzigen.
- Zorg ervoor dat de ventilatieopeningen niet geblokkeerd zijn.
- Laat het apparaat tijdens het gebruik niet onbeheerd achter.
- Zet de kookzone op "uit" na elk gebruik.
- Vertrouw niet alleen op de pandetector.
- Leg geen bestek of pannendecksels op de kookzones. Deze kunnen heet worden.
- Bedien het apparaat niet met natte handen of als het contact maakt met water.
- Het apparaat mag niet worden gebruikt als werkblad of aanrecht.
- Sluit het apparaat direct af van de stroomtoevoer als het oppervlak van het apparaat gebroken is. Dit om elektrische schokken te voorkomen.
- Gebruikers met een pacemaker moeten een afstand van minimaal 30 cm bewaren van de inductiekookzones als het apparaat in werking is.

- Als u eten in de hete olie doet, kan het spatten.



WAARSCHUWING!

Risico op brand en explosie

- Wanneer ze verwarmd worden, kunnen vetten en oliën ontvlambare dampen afgeven. Houd vlammen of verwarmde voorwerpen uit de buurt van vet en olie als u hiermee kookt.
- De dampen die hete olie afgeeft kunnen spontane ontbranding veroorzaken.
- Gebruikte olie die voedselresten bevat kan brand veroorzaken bij een lagere temperatuur dan olie die voor de eerste keer wordt gebruikt.
- Plaats geen ontvlambare producten of items die vochtig zijn door ontvlambare producten in, bij of op het apparaat.



WAARSCHUWING!

Risico op schade aan het apparaat.

- Zet geen heet kookgerei op het bedieningspaneel.
- Leg geen hete deksel op het glazen oppervlak van de kookplaat.
- Laat kookgerei niet droogkoken.
- Laat geen voorwerpen of kookgerei op het apparaat vallen. Het oppervlak kan beschadigen.
- Activeer de kookzones niet met lege pannen of zonder pannen erop.
- Geen aluminiumfolie op het apparaat leggen.
- Pannen van gietijzer, aluminium of met beschadigde bodems kunnen krassen veroorzaken in het glas / glaskeramiek. Til deze voorwerpen altijd op als u ze moet verplaatsen op het kookoppervlak.
- Dit apparaat is uitsluitend bestemd om mee te koken. Het mag niet worden gebruikt voor andere doeleinden, zoals het verwarmen van een kamer.

2.4 Onderhoud en reiniging

- Reinig het apparaat regelmatig om te voorkomen dat het materiaal van het oppervlak achteruitgaat.
- Schakel het apparaat uit en laat het afkoelen voordat u het schoonmaakt.
- Gebruik geen waterstralen en stoom om het apparaat te reinigen.

- Maak het apparaat schoon met een vochtige zachte doek. Gebruik alleen neutrale schoonmaakmiddelen. Gebruik geen schuurmiddelen, schuursponsjes, oplosmiddelen of metalen voorwerpen.

2.5 Service

- Neem contact op met de erkende servicedienst voor reparatie van het apparaat. Gebruik alleen originele reserveonderdelen.
- Met betrekking tot de lamp(en) in dit product en reservelampen die afzonderlijk worden verkocht: Deze lampen zijn bedoeld om bestand te zijn tegen extreme fysieke omstandigheden in huishoudelijke apparaten, zoals temperatuur, trillingen, vochtigheid, of zijn bedoeld om informatie

te geven over de operationele status van het apparaat. Ze zijn niet bedoeld voor gebruik in andere toepassingen en zijn niet geschikt voor verlichting in huishoudelijke ruimten.

2.6 Verwijdering



WAARSCHUWING!

Gevaar voor letsel of verstikking.

- Neem contact met uw plaatselijke overheid voor informatie m.b.t. correcte afvalverwerking van het apparaat.
- Haal de stekker uit het stopcontact.
- Snijd het netsnoer vlak bij het apparaat af en gooi het weg.

3. MONTAGE



WAARSCHUWING!

Raadpleeg de hoofdstukken Veiligheid.

3.1 Voor montage

Voordat u de kookplaat installeert, dient u de onderstaande informatie van het typeplaatje te noteren. Het typeplaatje bevindt zich onderop de kookplaat.

Model
 Productnummer
 (PNC)
 Serienummer

3.2 Ingebouwde kookplaten

Inbouwkookplaten mogen alleen worden gebruikt nadat zij ingebouwd zijn in geschikte inbouwunits of werkbladen die aan de normen voldoen.

3.3 Aansluitkabel

- De kookplaat is voorzien van een aansluitsnoer.

- Voor het vervangen van een beschadigde voedingskabel, gebruikt u het kabeltype: H05V2V2-F dat een temperatuur van 90 °C of hoger weerstaat. Neem contact op met een klantenservice bij u in de buurt.

3.4 De afdichting bevestigen - Installatie aan bovenkant

1. Reinig het werkblad rond de plek waar het gat moet worden uitgezaagd.
2. Bevestig de meegeleverde afdichtstrip van 2 x 6 mm tegen de onderrand van de kookplaat langs de buitenrand van de keramische plaat. Rek de afdichtstrip niet uit. Zorg dat de uiteinden van de afdichtstrip zich in het midden van een van de zijden van de kookplaat bevinden.
3. Tel een paar millimeter bij de af te knippen lengte van de afdichtstrip.
4. Duw de twee uiteinden van de afdichtstrip samen.

3.5 Montage

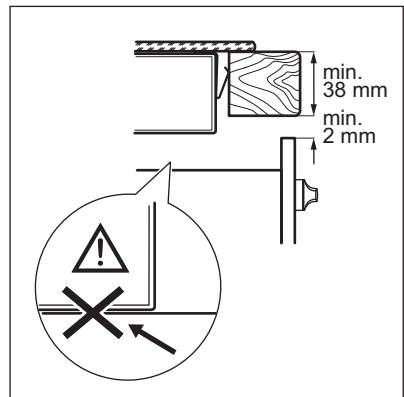
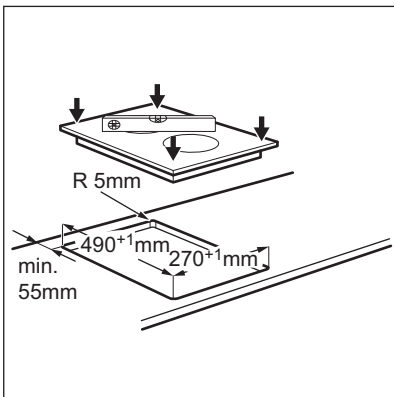
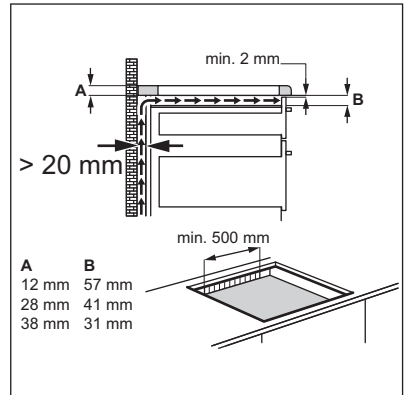
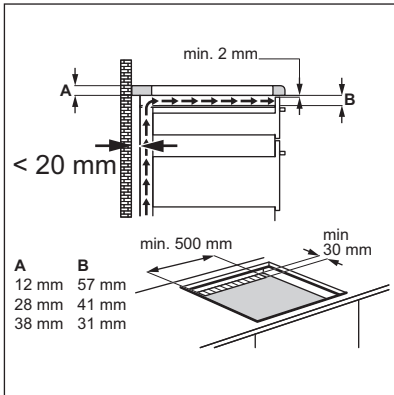
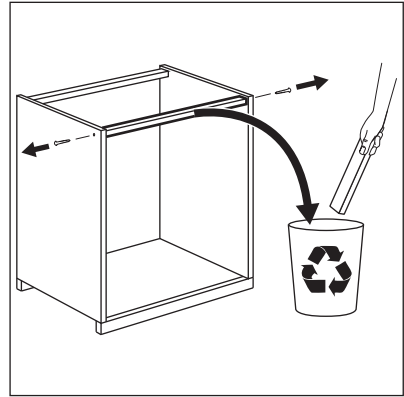
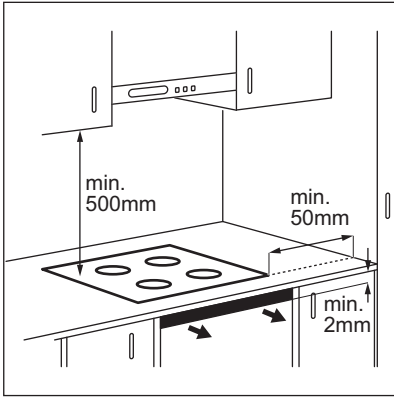

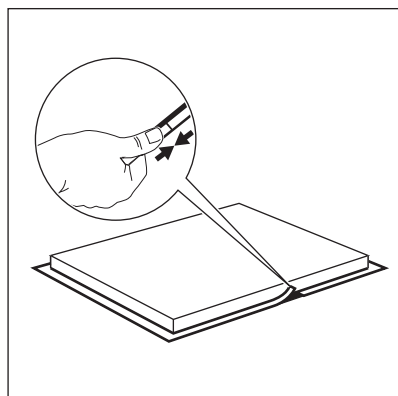
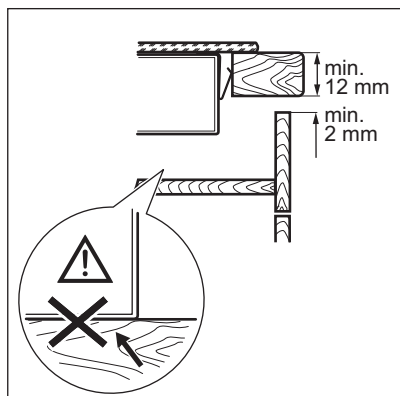

3.6 Installatie van meer dan één kookplaat

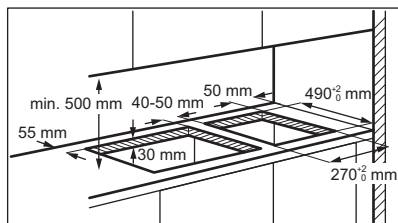

 **YouTube** www.youtube.com/electrolux
www.youtube.com/aeg

How to install your AEG Domino Gas and Induction Hob - Worktop installation



4. BESCHRIJVING VAN HET PRODUCT

4.1 Indeling kookplaat

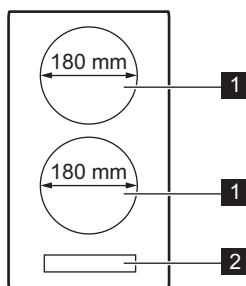

- 1** Inductiekookzone
- 2** Bedieningspaneel

4.2 Bedieningspaneel lay-out

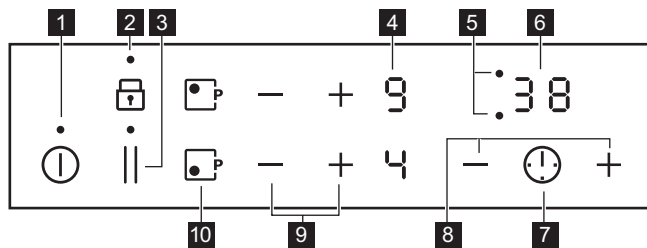

Gebruik de tiptoetsen om het apparaat te bedienen. De displays, indicatielampjes en geluiden tonen welke functies worden gebruikt.

Tip-toets	Functie	Opmerking
1	AAN/UIT	De kookplaat in- en uitschakelen.
2	Blokkering / Kinderbeveiligingsinrichting	Het bedieningspaneel vergrendelen/ontgrendelen.
3	Pauseren	De functie in- en uitschakelen.
4 - +	Kookstanddisplay	De kookstand weergeven.
5 - +	Timerindicatie voor de kookzones	Geeft aan voor welke zone u de tijd instelt.
6 -	Timerdisplay	De tijd in minuten weergeven.
7	-	Om de kookzone te selecteren.
8 + / -	-	De tijd verlengen of verkorten.
9 + / -	-	Het instellen van de kookstand.
10	PowerBoost	Het inschakelen van de functie.

4.3 Kookstanddisplays

Scherm	Beschrijving
	De kookzone is uitgeschakeld.
-	De kookzone wordt gebruikt.
	Pauseren werkt.
	PowerBoost werkt.
+ cijfer	Er is een storing.

Schermb	Beschrijving
	OptiHeat Control (3-staps restwarmte-indicator): doorgaan met koken / warmhoudstand / restwarmte.
	Blokkering / Kinderbeveiligingsinrichting werkt.
	Het kookgerei is niet geschikt of te klein, of er is geen kookgerei op de kookzone geplaatst.
	Automatische uitschakeling werkt.

4.4 OptiHeat Control (3-staps restwarmte-indicator)



WAARSCHUWING!

Er bestaat verbrandingsgevaar door restwarmte.

De aanduidingen tonen het niveau van de restwarmte voor de kookzones die u

momenteel gebruikt. De aanduidingen kunnen ook aangaan voor de nabijgelegen kookzones, zelfs als u deze niet gebruikt.

De inductiekookzones creëren de voor het kookproces benodigde warmte direct in de bodem van de pan. Het glaskeramik wordt verwarmd door de warmte van de pannen.

5. DAGELIJKS GEBRUIK



WAARSCHUWING!

Raadpleeg de hoofdstukken Veiligheid.

5.1 In- of uitschakelen

Raak 1 seconde aan om de kookplaat in- of uit te schakelen.

5.2 Automatische uitschakeling

De functie schakelt de kookplaat automatisch uit als:

- alle kookzones zijn uitgeschakeld,
- u de kookstand niet instelt nadat u de kookplaat hebt ingeschakeld,
- u iets hebt gemorst of iets langer dan 10 seconden op het bedieningspaneel hebt gelegd (een pan, doek, etc.). Er klinkt een geluidssignaal en de kookplaat wordt uitgeschakeld. Verwijder het voorwerp of reinig het bedieningspaneel.
- De kookplaat te heet wordt (bijvoorbeeld als een steelpan droog kookt). De kookzone moet afgekoeld zijn voordat u de kookplaat weer kunt gebruiken.

- u ongeschikte pannen gebruikt. Het symbool gaat branden en na 2 minuten schakelt de kookzone automatisch uit.
- u een kookzone niet uitschakelt of de kookstand verandert. Na een tijdje gaat aan en schakelt de kookplaat uit.

De verhouding tussen kookstand en de tijd waarna de kookplaat uitschakelt:

Warmte-instelling	De kookplaat wordt uitgeschakeld na
1 - 2	6 uur
3 - 4	5 uur
5	4 uur
6 - 9	1,5 uur

5.3 De kookstand

aanraken om te verhogen. aanraken om te verlagen. Raak en tegelijkertijd aan om de kookzone uit te schakelen.

5.4 PowerBoost

Deze functie maakt meer vermogen beschikbaar voor de inductiekookzones. De functie kan voor een beperkte tijdsduur voor uitsluitend de inductiekookzone worden geactiveerd. Daarna wordt de inductiekookzone automatisch teruggeschakeld naar de hoogste kookstand.



Zie het hoofdstuk 'Technische gegevens'.

Om de functie voor een kookzone in te schakelen: raak aan. gaat branden.

De functie uitschakelen: raak of aan.

5.5 Timer

• Timer met aftelfunctie

U kunt deze functie gebruiken om de lengte van één kooksessie in te stellen.

Stel eerst de warmtestand voor de kookzone in en dan de functie.

Om de kookzone in te stellen: tik herhaaldelijk op totdat het lampje van een kookzone verschijnt.

Om de functie te activeren of de tijd te wijzigen: tik op of van de timer om de tijd in te stellen (00 - 99 minuten). Als het lampje van de kookzone gaat knipperen, wordt de tijd afgeteld.

Om de resterende tijd te zien: tik op om de kookzone in te stellen. Het indicatielampje van de kookzone begint te knipperen. Op het display wordt de resterende tijd weergegeven.

Om de functie te deactiveren: tik op om de kookzone in te stellen en tik vervolgens op . De resterende tijd telt terug tot 00. Het indicatielampje van de kookzone verdwijnt.



Als de aftelling beëindigd is, klinkt er een geluidssignaal en knippert 00. De kookzone wordt uitgeschakeld.

Om de functie te stoppen: tik op .

• Kookwekker

U kunt deze functie gebruiken wanneer de kookplaat is ingeschakeld maar de kookzones niet werken. De warmtestand op het display toont .

Om de functie te activeren: tik op en tik vervolgens op of van de timer om de tijd in te stellen. Als de tijd verstreken is, klinkt er een geluidssignaal en knippert 00.

Om de functie te stoppen: tik op .

Om de functie te deactiveren: tik op en tik vervolgens op . De resterende tijd telt terug tot 00.



De functie heeft geen invloed op de werking van de kookzones.

5.6 Pauzeren

Deze functie stelt alle kookzones die werken in op de laagste warmtestand.

Als de functie in werking is, zijn alle andere symbolen op de bedieningspanelen vergrendeld.

De functie stopt de timerfunctie niet.

Tik op om de functie in te schakelen.

gaat aan. De warmte-instelling wordt verlaagd naar 1.

Voor het uitschakelen van de functie raakt u aan. De voorgaande warmteinstelling gaat aan.

5.7 Blokkering

U kunt het bedieningspaneel vergrendelen terwijl de kookzones in werking zijn. Hiermee wordt voorkomen dat de kookstand per ongeluk wordt veranderd.

Stel eerst de kookstand in.

De functie inschakelen: raak aan. gaat gedurende 4 seconden aan. De timer blijft aan.





De functie uitschakelen: Raak aan. De vorige kookstand gaat aan.











Als u de kookplaat uitzet, stopt u deze functie ook.

5.8 Kinderbeveiligingsinrichting

Deze functie voorkomt dat de kookplaat onbedoeld wordt gebruikt.



Om de functie te activeren: activeer de kookplaat met . Stel geen warmteinstelling in. Raak  4 seconden aan.  gaat aan. Schakel de kookplaat uit met .

Om de functie te deactiveren: activeer de kookplaat met . Stel geen warmteinstelling in. Raak  4 seconden aan.  gaat aan. Schakel de kookplaat uit met .

Om de functie voor slechts één kooksessie te onderdrukken: activeer de kookplaat met .  gaat aan. Raak  4 seconden aan. **Stel de kookstand in binnen 10 seconden.** U kunt de kookplaat bedienen. Als u de kookplaat uitschakelt met , treedt de functie weer in werking.

5.9 OffSound Control (In- en uitschakelen van de geluiden)

Schakel de kookplaat uit. Raak  3 seconden aan. Het display gaat aan en uit. Raak  of  gaat branden. Raak  aan van de zone linksvoor om één van het volgende te kiezen:

-  - de signalen zijn uit
-  - de signalen zijn aan

Om uw keuze te bevestigen moet u wachten tot de kookplaat automatisch uitschakelt.

Als de functie op  staat, kunt u de geluiden alleen horen als:

- u  aanraakt
- Kookwekker naar beneden komt
- Timer met aftelfunctie naar beneden komt
- u iets op het bedieningspaneel plaatst.

5.10 Stroommanagement

- Alle kookzones zijn aangesloten op één fase. Zie afbeelding.
- De functie wordt geactiveerd als de totale elektriciteitslading van de kookzones de maximale elektriciteitslading van de fase overschrijdt.
- De functie verdeelt het vermogen tussen de kookzones.
- De functie verlaagt het vermogen naar de andere kookzones.
- De weergave van de warmte-instelling van de verlaagde zones wisselt af tussen de gekozen warmte-instelling en de verlaagde warmte-instelling. Na enige tijd blijft de weergave van de warmte-instelling van de verlaagde zones op de verlaagde warmtestand staan.

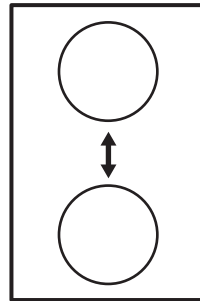

6. AANWIJZINGEN EN TIPS



WAARSCHUWING!

Raadpleeg de hoofdstukken Veiligheid.

6.1 Pannen



Voor inductiekookzones creëert een sterk elektromagnetisch veld de hitte in de pannen zeer snel.

Gebruik de inductiekookzones met geschikte pannen.

- De bodem van de pannen moet zo dik en vlak mogelijk zijn.
- Zorg ervoor dat bodems schoon en droog zijn voordat de pannen op de kookplaat worden gezet.
- Schuif of wrijf de pan niet over het keramische glas, om krassen te voorkomen.

Panmaterialen

- **goed:** gietijzer, staal, geëmailleerd staal, roestvrij staal, meerlaagse bodem (aangemerkt als geschikt door de fabrikant).
- **niet goed:** aluminium, koper, messing, glas, keramiek, porselein.

Een pan is geschikt voor een inductiekookplaat als:

- water op de hoogste kookstand binnen korte tijd wordt verwarmd,
- een magneet op de onderkant van het kookgerei plakt.

Afmetingen van pannen

- Inductiekookzones passen zich tot op zekere hoogte automatisch aan de afmetingen van pannen aan.
- De efficiëntie van de kookzone hangt samen met de diameter van de pan. Pannen met een diameter kleiner dan het minimum ontvangen slechts een deel van het vermogen dat door de kookzone wordt gegenereerd.
- Gebruik zowel om veiligheidsredenen als voor optimale kookresultaten geen pannen groter dan aangegeven in de kookzonespecificaties. Zorg ervoor dat pannen tijdens het koken niet dicht bij het bedieningspaneel blijven. Dit kan invloed hebben op de werking van het bedieningspaneel of onbedoeld de kookplaatfuncties activeren.



Raadpleeg de technische gegevens.

6.2 Lawaai tijdens gebruik

Als u dit hoort:

- kraakgeluid: de pan is gemaakt van verschillende materialen (een sandwich-constructie).
- fluitend geluid: bij gebruik van een kookzone met een hoge kookstand en als het kookgerei is gemaakt van verschillende materialen (een sandwich-constructie).
- zoemend geluid: als u hoge kookstanden gebruikt.
- klikken: er treedt elektrische schakeling op.
- sissend, brommend: de ventilator werkt.

Deze geluiden zijn normaal en hebben niets met een defect te maken.

6.3 Voorbeelden van kooktoepassingen

De correlatie tussen de kookstand en het stroomverbruik van de kookzone is niet lineair. Wanneer u de kookstand verhoogt, is dit niet proportioneel met de toename in stroomverbruik van de kookzone. Het betekent dat een kookzone op de medium kookstand minder dan de helft van het vermogen gebruikt.



De gegevens in de volgende tabel dienen slechts als richtlijn.

Warmte-instelling	Gebruik om:	Tijd (min)	Tips
 - 1	Bereide gerechten warmhouden.	zoals nodig	Een deksel op het kookgerei doen.
1 - 2	Hollandaisesaus, smelten: boter, chocolade, gelatine.	5 - 25	Van tijd tot tijd mengen.
1 - 2	Stollen: luchtige omeletten, gebakken eieren.	10 - 40	Met deksel bereiden.
2 - 3	Zachtjes aan de kook brengen van rijst en gerechten op melkbasis, reeds bereide gerechten opwarmen.	25 - 50	Voeg minimaal twee keer zo veel vocht toe als rijst en roer gerechten op melkbasis halverwege de procedure door.
3 - 4	Stomen van groenten, vis en vlees.	20 - 45	Voeg een paar eetlepels vocht toe.

Warmte-instelling	Gebruik om:	Tijd (min)	Tips
4 - 5	Aardappelen stomen.	20 - 60	Gebruik max. ¼ l water voor 750 g aardappelen.
4 - 5	Bereiden van grotere hoeveelheden voedsel, stoofschotels en soepen.	60 - 150	Tot 3 l vloeistof plus ingrediënten.
6 - 7	Lichtjes braden: kalfsoester, cordon bleu van kalfsvlees, koteletten, rissoles, worstjes, lever, roux, eieren, panenkoeken, donuts.	zoals nodig	Halverwege de bereidingstijd omdraaien.
7 - 8	Door-en-door gebraden, opgebakken aardappelen, lendenbiefstukken, steaks.	5 - 15	Halverwege de bereidingstijd omdraaien.
9	Aan de kook brengen van water, pasta koken, aanbraden van vlees (goulash, stoofvlees), frituren van friet.		
	Aan de kook brengen van grote hoeveelheden water. PowerBoost is geactiveerd.		

7. ONDERHOUD EN REINIGING



WAARSCHUWING!

Raadpleeg de hoofdstukken Veiligheid.

7.1 Algemene informatie

- Maak de kookplaat na ieder gebruik schoon.
- Gebruik altijd kookgerei met een schone bodem.
- Krassen of donkere vlekken op de oppervlakte hebben geen invloed op de werking van de kookplaat.
- Gebruik een specifiek schoonmaakmiddel voor het oppervlak van de kookplaat.
- Gebruik een speciale schraper voor de glazen plaat.

7.2 De kookplaat schoonmaken

- **Verwijder direct:** gesmolten kunststof, plastic folie, suiker en suikerhoudend

voedsel, anders kan dit schade aan de kookplaat veroorzaken. Doe voorzichtig om brandwonden te voorkomen. Gebruik de speciale schraper op de glazen plaat en verwijder resten door het blad over het oppervlak te schuiven.

- **Verwijder nadat de kookplaat voldoende is afgekoeld:** kalk- en waterkringen, vetspatten en metaalachtig glanzende verkleuringen. Reinig de kookplaat met een vochtige doek en een beetje niet-schurend reinigingsmiddel. Droog de kookplaat na reiniging af met een zachte doek.
- **Verkleuring glanzende metalen verwijderen:** reinig het glazen oppervlak met een doek en een oplossing van water met azijn.



8. PROBLEEMOPLOSSING





WAARSCHUWING!

Raadpleeg de hoofdstukken Veiligheid.

8.1 Wat moet u doen als ...

Probleem	Mogelijke oorzaak	Oplossing
U kunt de kookplaat niet inschakelen of bedienen.	De kookplaat is niet aangesloten op een stopcontact of niet goed geïnstalleerd.	Controleer of de kookplaat goed aangesloten is op het lichtnet.
	De zekering is doorgeslagen.	Verzekeer u ervan dat de zekering de oorzaak van de storing is. Als de zekeringen keer op keer doorslaan, neemt u contact op met een erkende installateur.
	Stel gedurende 10 seconden geen kookstand in.	Schakel de kookplaat opnieuw in en stel de kookstand binnen 10 seconden in.
	U hebt 2 of meer sensorvelden tegelijkertijd aangeraakt.	Raak slechts één sensorveld aan.
	Pauzeren werkt.	Raadpleeg "Dagelijks gebruik".
	Water of vetvlekken op het bedieningspaneel.	Reinig het bedieningspaneel.
Er klinkt een geluidssignaal en de kookplaat wordt uitgeschakeld. Als de kookplaat wordt uitgeschakeld, klinkt er een geluidssignaal.	U hebt iets op een of meer sensorvelden geplaatst.	Verwijder het voorwerp van de sensorvelden.
De kookplaat wordt uitgeschakeld.	U hebt iets op het sensorveld geplaatst  .	Verwijder het voorwerp van het sensorveld.
De restwarmte-indicator gaat niet aan.	De zone is niet heet omdat deze slechts kortstondig is gebruikt, of de sensor is beschadigd.	Als de zone voldoende lang gebruikt is om heet te zijn, neemt u contact op met een erkende servicedienst.
De kookstand schakelt tussen twee niveaus.	Stroommanagement werkt.	Raadpleeg "Dagelijks gebruik".
De sensorvelden worden heet.	De pan is te groot of u plaatst deze te dicht bij de bedieningsknoppen.	Plaats grotere pannen indien mogelijk op de achterste kookzones.
Er klinkt geen geluidssignaal wanneer u de tiptoetsen van het bedieningspaneel aanraakt.	De signalen zijn uit.	Schakel de geluiden in. Raadpleeg "Dagelijks gebruik".
 gaat aan.	Kinderbeveiligingsinrichting of Blokkering werkt.	Raadpleeg "Dagelijks gebruik".
 gaat aan.	Er staat geen pan op de zone.	Plaats een pan op de zone.
	De pan is niet geschikt.	Gebruik geschikte pannen. Zie 'Aanwijzingen en tips'.
	De diameter van de bodem van de pan is te klein voor de zone.	Gebruik pannen met de juiste afmetingen. Raadpleeg de technische gegevens.

Probleem	Mogelijke oorzaak	Oplossing
 en een getal gaan branden.	Er is een fout opgetreden in de kookplaat.	Schakel de kookplaat uit en schakel deze na 30 seconden weer in. Indien  opnieuw wordt weergegeven, trek u de stekker van de kookplaat uit het stopcontact. Steek de stekker van de kookplaat er na 30 seconden weer in. Als het probleem zich blijft voordoen, neemt u contact op met een erkende servicedienst.
U kunt een constant piepgeluid horen.	De elektrische aansluiting is verkeerd.	Trek de stekker van de kookplaat uit het stopcontact. Laat de installatie controleren door een erkende elektricien.

8.2 Als u het probleem niet kunt oplossen...

Als u niet zelf het probleem kunt verhelpen, neem dan contact op met uw verkoper of de serviceafdeling. Zie voor deze gegevens het typeplaatje. Geef ook de driecijferige code voor het glaskeramiek (bevindt zich op de hoek van het glazen oppervlak) en de foutmelding die wordt weergegeven.

Verzeker u ervan dat u de kookplaat correct gebruikt heeft. Bij onjuist gebruik van het apparaat wordt het bezoek van de onderhoudstechnicus van de klantenservice of de vakhandelaar in rekening gebracht, zelfs tijdens de garantieperiode. De instructies over het service center en de garantiebepalingen vindt u in het garantieboekje.

9. TECHNISCHE GEGEVENS

9.1 Specificatie kookzones

Kookzone	Nominaal vermogen (max warmte-instelling) [W]	PowerBoost [W]	PowerBoost maximale duur [min]	Diameter van het kookgerei [mm]
Middenvoor	1800	2500	10	145 - 180
Middenachter	1800	2500	10	145 - 180

Het vermogen van de kookzones kan enigszins afwijken van de gegevens in de tabel. Het verandert met het materiaal en de afmetingen van het kookgerei.

Gebruik voor optimale kookresultaten alleen kookgerei met een diameter niet groter dan vermeld in de tabel.

9.2 Labels meegeleverd in de zak met accessoires

Bevestig de stickers zoals hieronder weergegeven:

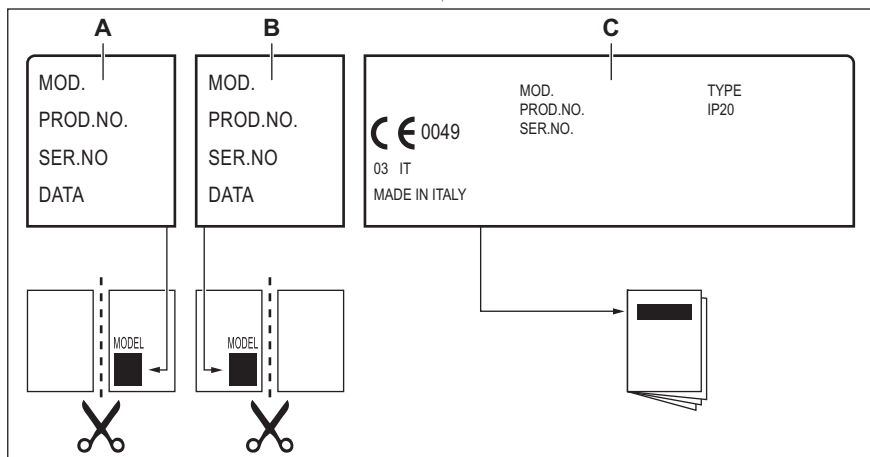

- A. Plak het op de garantiekaart en verstuur dit deel (indien van toepassing).
- B. Plak het op de garantiekaart en bewaar dit deel (indien van toepassing).

- C. Plak het op het instructieboekje.

10. ENERGIEZUINIGHEID

10.1 Productinformatie

Modelnummer	IKB32300CB	
Type kookplaat	Inbouwkookplaat	
Aantal kookzones	2	
Verwarmingstechnologie	Inductie	
Diameter van ronde kookzones (Ø)	Middenvoor	18,0 cm
	Middenachter	18,0 cm
Energieverbruik per kookzone (EC electric cooking)	Middenvoor	178,8 Wh/kg
	Middenachter	178,8 Wh/kg
Energieverbruik van de kookplaat (EC electric hob)	178,8 Wh/kg	

* Voor Europese Unie volgens EU 66/2014. Voor Belarus volgens STB 2477-2017, Annex A. Voor Oekraïne volgens 742/2019.

EN 60350-2 - Huishoudelijke elektrische kookapparaten - deel 2: Kookplaten - Methoden voor het meten van prestaties

10.2 Energiebesparing

U kunt elke dag energie besparen tijdens het koken door de onderstaande tips te volgen.

- Warm alleen de hoeveelheid water op die u nodig heeft.
- Doe indien mogelijk altijd een deksel op de pan.
- Zet uw kookgerei op de kookzone voordat u deze activeert.

- Zet kleiner kookgerei op kleinere kookzones.
- Plaats het kookgerei precies in het midden van de kookzone.
- Gebruik de restwarmte om het eten warm te houden of te smelten.

11. MILIEUBESCHERMING

Recycleer de materialen met het symbool . Gooi de verpakking in een geschikte afvalcontainer om het te recyclen. Bescherm het milieu en de volksgezondheid en recycleer op een correcte manier het afval van elektrische en elektronische apparaten.

Gooi apparaten gemarkeerd met het symbool  niet weg met het huishoudelijk afval. Breng het product naar het milieustation bij u in de buurt of neem contact op met de gemeente.

PARIMATE TULEMUSTE SAAVUTAMISEKS

Täname, et valisite selle AEG toote. Töötasime selle välja, et saaksite palju aastaid nautida laitmatuid tulemusi, ning lasime elu lihtsustavaid uuenduslikke funktsioone, mida te tavaliste seadmete juures ei pruugi leida. Leidke mõni minut aega ning lugege, kuidas seadmega parimaid tulemusi saavutada.

Külastage meie veebisaiti, kust leiate



nõuandeid, brošüüre, tõrkeotsingu, remondi- ja hooldusteavet:
www.aeg.com/support



Paremaks teeninduseks registreerige oma toode aadressil
www.registeraeg.com



Ostke oma seadmele lisaseadmeid, tarvikuid ja originaalvaruosi aadressil
www.aeg.com/shop

KLIENDITEENINDUS JA HOOLDUS

Alati tuleb kasutada originaalvaruosi.

Volitatud teeninduskeskusesse pöördumisel peaksid teil olema varuks alljärgnevad andmed: mudel, osanumber (PNC), seerianumber.

Teave on toodud andmeplaadil.

 Hoiatused / Ettevaatusabinõud – ohutusteave

 Üldine teave ja vihjed

 Keskkonnateave

Jäetakse õigus teha muutusi.

SISUKORD

1. OHUTUSINFO.....	73
2. OHUTUSJUHISED.....	75
3. PAIGALDAMINE.....	77
4. TOOTE KIRJELDUS.....	80
5. IGAPÄEVANE KASUTAMINE.....	81
6. VIHJEID JA NÄPUNÄITEID.....	84
7. PUHASTUS JA HOOLDUS.....	85
8. VEAOTSING.....	85
9. TEHNILISED ANDMED.....	87
10. ENERGIATÕHUSUS.....	88

1. OHUTUSINFO

Enne seadme paigaldamist ja kasutamist lugege kaasasolev juhend tähelepanelikult läbi. Tootja ei võta endale vastutust vigastuste või varalise kahju eest, mis on tingitud paigaldusnõuete eiramisest või väärast kasutusest. Hoidke

kasutusjuhend kindlas kohas alles, et saaksite seda vajadusel vaadata.

1.1 Laste ja ohustatud inimeste turvalisus

- Üle 8-aastased lapsed ning füüsilise, sensoorse või vaimse erivajadusega või oskuste ja teadmisteta inimesed võivad seda seadet kasutada vaid järelvalve olemasolul ja juhul, kui neid on õpetatud seadet turvaliselt kasutama ning nad mõistavad seadme kasutamise kaasnevaid ohte.
- Lapsed vanuses 3 kuni 8 aastat ning raske või keerulise puudega isikud tuleks hoida seadmest eemal, kui neil ei saa pidevalt silma peal hoida.
- Alla 3-aastased lapsed tuleks seadmest eemal hoida, kui täiskasvanu nende tegevust ei jälgi.
- Ärge lubage lastel seadmega mängida.
- Hoidke pakendimaterjal lastele kättesaamatus kohas ja kõrvaldage see nõuetekohaselt.
- HOIATUS! Hoidke lapsed ja lemmikloomad seadmest eemal, kui see töötab või jahtub. Kasutamisel võivad juurdepääsetavad osad minna kuumaks.
- Kui seadmel on olemas laste ohutusseade, tuleks see sisse lülitada.
- Ilma järelvalveta ei tohi lastet seadet puhastada ega hooldustoiminguid läbi viia.

1.2 Üldine ohutus

- HOIATUS! Seade ja selle juurde kuuluvad osad lähevad kasutamise ajal kuumaks. Olge ettevaatlik, et te kütteelemente ei puutuks.
- HOIATUS! Kui kasutate toiduvalmistamisel kuuma õli, ärge jätke toitu järelvalveta – see võib kaasa tuua tulekahju.
- Ärge KUNAGI üritage kustutada tuld veega, vaid lülitage seade välja ja katke leek näiteks kaane või tulekustutustekiga.
- ETTEVAATUST! Seadet ei tohi kasutada välise lülitusseadme kaudu (nt taimer) ega ühendada vooluvõrku, mis regulaarselt sisse ja välja lülitub.

- **ETTEVAATUST!** Valmival toidul tuleb silm peal hoida. Lühiajalise toiduvalmistamise puhul ei tohi pliidi juurest lahkuda.
- **HOIATUS!** Tuleoht! Ärge hoidke pliidiplaatidel mingeid esemeid.
- Metallesemeid, nagu nuge, kahvleid, lusikaid ega potikaasi, ei tohiks pliidipinnale panna, sest need võivad kuumeneda.
- Ärge kasutage seadet enne, kui see on köögimööblisse sisse ehitatud.
- Ärge kasutage seadme puhastamiseks aurupuhastit.
- Pärast kasutamist lülitage nupu abil pliidi element välja; ärge jääge lootma üksnes nõudetektorile.
- Kui klaaskeraamine/klaasist pind on mõranenud, lülitage seade välja ja eemaldage vooluvõrgust. Juhul, kui seade on vooluvõrku ühendatud harukarbi abil, lülitage seade elektrivõrgust välja pealüliti kaudu. Mõlemal juhul võtke ühendust teeninduskeskusega.
- Kui toitejuhe on vigastatud, laske see ohutuse mõttes välja vahetada tootja, volitatud hooldekeskuse või lihtsalt kvalifitseeritud isiku poolt.
- **HOIATUS!** Kasutage ainult selliseid pliidi kaitsevõresid, mis on seadme tootja poolt valmistatud või tootja poolt heaks kiidetud ja kasutusjuhendis loetletud, või seadmega kaasasolevaid pliidi kaitsevõresid. Ebasobiva kaitsevõre kasutamine võib kaasa tuua õnnetuse.

2. OHUTUSJUHISED

2.1 Paigaldamine



HOIATUS!

Seadet tohib paigaldada ainult kvalifitseeritud tehnik.



HOIATUS!

Seadme vigastamise või kahjustamise oht!

- Eemaldage kõik pakkematerjalid.
- Kahjustatud seadet ei tohi paigaldada ega kasutada.
- Järgige seadmega kaasasolevaid paigaldusjuhiseid.
- Tagage minimaalne kaugus muudest seadmetest ja mööbliesemetest.
- Kuna seade on raske, olge selle liigutamisel ettevaatlik. Kasutage töökindaid ja kinnisi jalanõusid.
- Kaitske löikepindu niiskuskahjustuste eest sobiva tihendi abil.
- Kaitske seadme põhja auru ja niiskuse eest.
- Ärge paigaldage seadet ukse kõrvale ega akna alla. Vastasel korral võivad tulised anumad ukse või akna avamisel seadme pealt maha kukkuda.
- Kui paigaldate seadme sahtlite kohale, siis jälgige, et seadme põhja ja ülemise

sahtli vahele jääks piisavalt ruumi õhuringluse jaoks.

- Seadme põhi võib minna kuumaks. Seadme alla tuleb kindlasti paigaldada vineerist, tööpinna- või muust mittesüttivast materjalist eraldusplaat, et takistada juurdepääsu seadme alaosalet.
- Eralduspaneel peab pliidi alla jääva ala täielikult katma.
- Veenduge, et tööpinna ja selle all oleva kapi esiserva vahele jääks 2 mm vaba ventilatsiooniruumi. Garantii ei hõlma ebapiisava ventilatsiooniruumi tõttu tekkinud kahjustusi.

2.2 Elektriühendus



HOIATUS!

Tulekahju- ja elektrilöögioht!

- Kõik elektriühendused peab teostama kvalifitseeritud elektrik.
- Seade peab olema maandatud.
- Enne mis tahes toimingute läbiviimist veenduge, et seade on vooluvõrgust eemaldatud.
- Kontrollige, kas andmeplaadil olevad elektridrahtmed vastavad teie kohaliku vooluvõrgu näitajatele.
- Veenduge, et seade on õigesti paigaldatud. Lahtiste või valede toitejuhtmete või -pistikute kasutamisel võib kontakt minna tuliseks.
- Kasutage õiget elektrijuhet.
- Vältige elektrijuhtmete sassiminekut.
- Veenduge, et paigaldatud on koormuskaitse.
- Paigaldage juhtmetele kaabliklambrid.
- Veenduge, et toitejuhe või -pistik ei puutuks vastu kuuma seadet või toidunõusid, kui te seadme lähedalasuvasse pistikupesasse ühendate.
- Ärge kasutage mitmikpistikuid ega pikenduskaableid.
- Veenduge, et te ei vigastaks toitepistikut ega -juhet. Vigastatud toitejuhtme vahetamiseks võtke ühendust volitatud teeninduskeskusega.
- Isoleeritud ja isoleerimata osad peavad olema kinnitatud nii, et neid ei saaks ilma tööriistadeta eemaldada.
- Ühendage toitepistik seinakontakti alles pärast paigalduse lõpuleviimist.

Veenduge, et pärast paigaldamist säilib juurdepääs toitepistikule.

- Kui seinakontakt logiseb, ärge pange sinna toitepistikut.
- Seadet vooluvõrgust eemaldades ärge tõmmake toitekaablist. Võtke alati kinni pistikust.
- Kasutage ainult õigeid isolatsiooniseadiseid: kaitselüliteid, kaitsmeid (keermega kaitsmed tuleb pesast eemaldada), maalekkevoolu kaitsmeid ja kontaktoreid.
- Seadme ühendus vooluvõrguga tuleb varustada mitmepooluselise isolatsiooniseadisega. Isolatsiooniseadise lahutatud kontaktide vahemik peab olema vähemalt 3 mm.

2.3 Kasutamine



HOIATUS!

Vigastuse, põletuse või elektrilöögioht!

- Enne esimest kasutamist eemaldage kogu pakend, sildid ja kaitsekile (kui see on olemas).
- See seade on ette nähtud ainult koduseks kasutamiseks.
- Ärge muutke seadme tehnilisi omadusi.
- Veenduge, et ventilatsioonivad ei oleks tõkestatud.
- Ärge jätkke töötavat seadet järelvalveta.
- Lülitage keeduväli pärast kasutamist alati asendisse "väljas".
- Ärge usaldage üksnes nõudetektorit.
- Ärge pange söögiriistu või potikaasi keeduväljadele. Need võivad minna kuumaks.
- Ärge kasutage seadet märgade kätega või juhul, kui seade on kontaktis veega.
- Ärge kasutage seadet tööpinna ega hoiukohana.
- Kui seadme pinda peaks tekkima mõra, tuleb seade kohe vooluvõrgust eemaldada. Elektrilöögioht!
- Inimesed, kellel on südamestimulaator, peaksid töötavatest induksiooniväljadest hoiduma vähemalt 30 cm kaugusele.
- Kui panete toiduained kuuma õlisse, võib see hakata pritsima.



HOIATUS!

Plahvatuse või tulekahju oht!

- Kuumutamisel võivad rasvad ja õlid eraldada süttivaid aure. Kui kasutate toiduvalmistamisel õli või rasvu, hoidke need eemal lahtisest leegist või kuumadest esemetest.
- Väga kuumast õlist eralduvad aaurud võivad iseeneslikult süttida.
- Kasutatud õli, milles võib leiduda toidujääke, võib süttida madalamal temperatuuril kui kasutamata õli.
- Ärge pange süttivaid või süttiva ainega määratud esemeid seadmesse, selle lähedusse või peale.



HOIATUS!

Seadme vigastamise või kahjustamise oht!

- Ärge pange tuliseid nõusid juhtpaneelile.
- Ärge pange pange kuumat nõukaant pliidi klaaspinnale.
- Ärge laske keedunõudel kuivaks keeda.
- Olge ettevaatlik ega laske nõudel ega muudel esemetel seadmele kukkuda. Pliidi pind võib puruneda.
- Ärge lülitage keeduvälju sisse tühjade nõudega või ilma nõudeta.
- Ärge asetage seadmele alumiiniumfooliumit.
- Malmist, alumiiniumist või katkise põhjaga nõud võivad klaas- või klaaskeraamilist pinda kriimustada. Kui teil on vaja nõusid pliidi liigutada, tõstke need alati üles.
- See seade on ette nähtud ainult toiduvalmistamiseks. Muul otstarbel, näiteks ruumide soojendamiseks, seda kasutada ei tohi.

2.4 Puhastus ja hooldus

- Puhastage seadet regulaarselt, et vältida pinnamaterjali kahjustumist.

- Lülitage seade välja ja laske sel enne puhastamist jahtuda.
- Ärge kasutage seadme puhastamiseks vee- või aurupihustit.
- Puhastage seadet pehme niiske lapiga. Kasutage ainult neutraalseid pesuaineid. Ärge kasutage abrasiivseid tooteid, küürimisšvamme, lahusteid ega metallist esemeid.

2.5 Hooldus

- Seadme parandamiseks võtke ühendust volitatud teeninduskeskusega. Kasutage ainult originaalvaruosi.
- Teave selles seadmes olevate lampide ja eraldi müüdavate varulampide kohta: Need lambid taluvad ka koduste majapidamisseadmete äärmuslikumaid tingimusi, näiteks temperatuuri, vibratsiooni, niiskust või on mõeldud edastama infot seadme tööoleku kohta. Need pole mõeldud kasutamiseks muudes rakendustes ega sobi ruumide valgustamiseks.

2.6 Jäätmekäitlus



HOIATUS!

Lämbumis- või vigastusoh!

- Seadme õige kõrvaldamise kohta saate täpsemad juhiseid kohalikust omavalitsusest.
- Eemaldage seade vooluvõrgust.
- Lõigake elektrijuhe seadme lähedalt läbi ja visake ära.

3. PAIGALDAMINE



HOIATUS!

Vt ohutust käsitlevaid peatükke.

3.1 Enne paigaldamist

Enne pliidi paigaldamist kirjutage üles järgmised andmesildil olevad andmed. Andmesilt asub seadme korpuse põhjal.

Mudel

Tootenumber

(PNC)

Seerianumber

3.2 Integreeritud pliidiid

Integreeritud pliiti võib kasutada alles pärast seda, kui see on paigutatud sobivasse standardile vastavasse sisseehitatud mööblisse ja tööpinda.

3.3 Ühenduskaabel

- Selle seadme juurde kuulub ka ühenduskaabel.
- Kui toitekaabel on viga saanud, tuleb see asendada kaablitüübiga: H05V2V2-F, mis talub 90 °C või kõrgemat temperatuuri. Pöörduge lähimasse teeninduskeskusse.

3.4 Tihendi kinnitamine - Paigaldamine tööpinnale

1. Puhastage tööpind väljalõigatud osa ümbert.

3.5 Paigaldamine

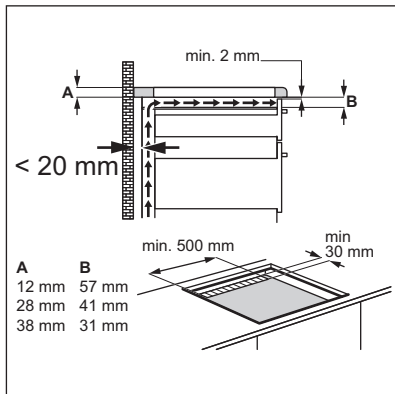
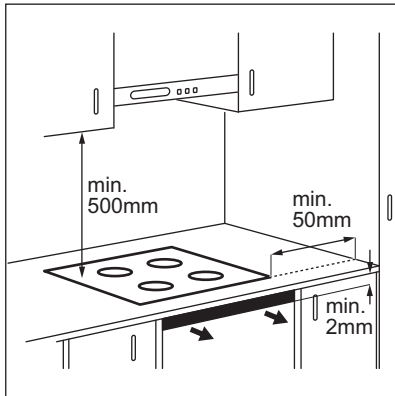

2. Kinnitage pliidi alumise serva küljes olev 2x6 mm tihendiriba klaaskeraamilise pinna välimise serva ümber. Ärge seda venitage. Veenduge, et tihendiriba otsad jääksid pliidi ühe külgserva keskele.
3. Tihendiriba lõikamisel lisage paar millimeetrit varupikkust.
4. Ühendage tihendiriba otsad.

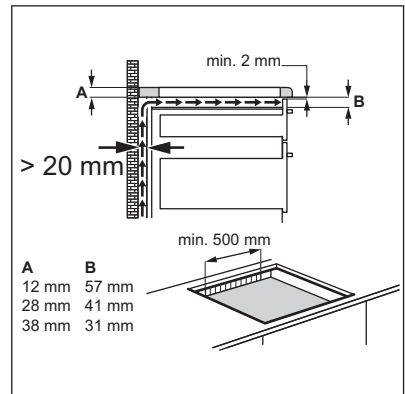
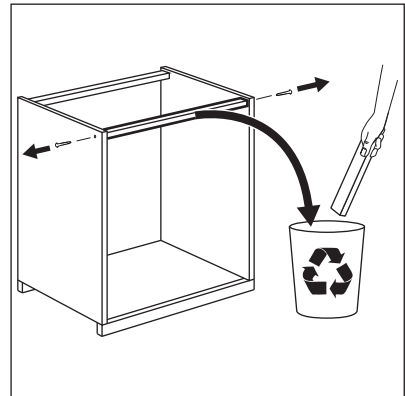

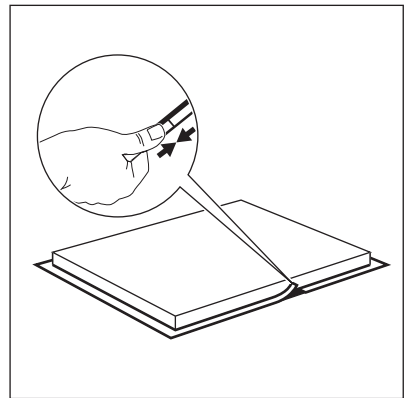
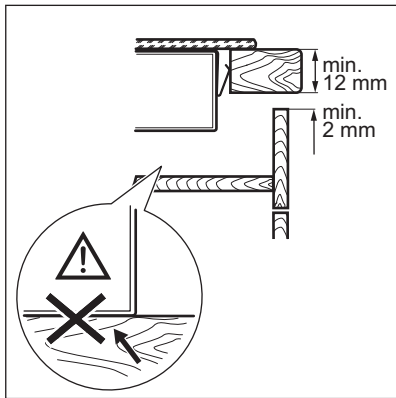
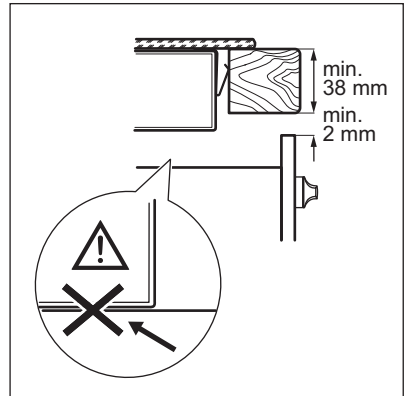
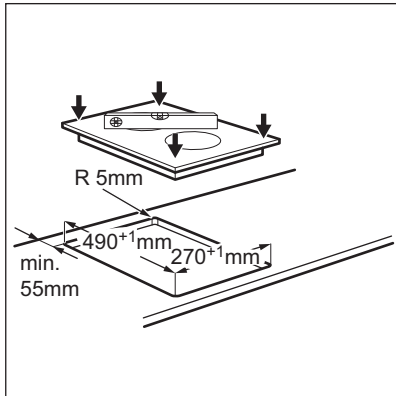

3.6 Rohkem kui ühe pliidi paigaldamine

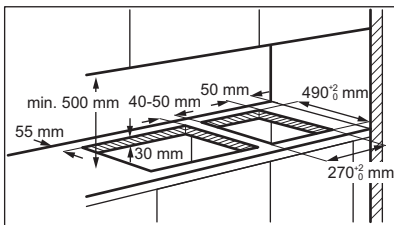

www.youtube.com/electrolux
www.youtube.com/aeg

How to install your AEG Domino Gas and Induction Hob - Worktop installation



4. TOOTE KIRJELDUS

4.1 Pliidipinna skeem

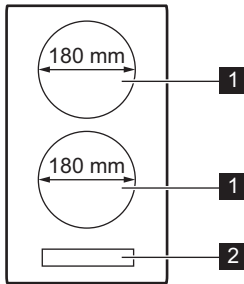

- 1 Induktsioonkeeduala
- 2 Juhtpaneel

4.2 Juhtpaneeli skeem

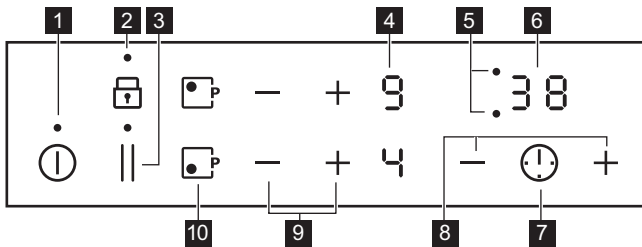









Kasutage seadmega töötamiseks sensorvälju. Ekraanid, indikaatorid ja helid annavad teada, millised funktsioonid on sees.

Sensorväli	Funktsioon	Märkus
1	SISSE/VÄLJA	Pliidiplaadi sisse- ja väljalülitamiseks.
2	Lukk / Lapselukk	Juhtpaneeli lukustamiseks/avamiseks.
3	Paus	Funktsiooni sisse- ja väljalülitamiseks.
4 -	Soojusastme näit	Soojusastme näitamiseks.
5 -	Keeduväljade taimerindikaatorid	Näitab, millise välja jaoks aeg on määratud.
6 -	Taimerinäidik	Aja näitamiseks minutites.
7	-	Keeduvälja valimiseks.
8 + / -	-	Aja pikendamiseks või lühendamiseks.

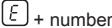
Sensorväli	Funktsioon	Märkus
9	+ / -	Soojusastme määramiseks.
10	 PowerBoost	Funktsiooni sisselülitamiseks.

4.3 Soojusastme näit

Ekraan	Kirjeldus
	Keeduväli on välja lülitatud.
	Keeduväli on sisse lülitatud.
	Paus on sees.
	PowerBoost on sees.
	Tegemist on rikkega.
	OptiHeat Control (3-astmeline jääkkuumuse indikaator): toiduvalmistamise jätkamine / soojashoidmine / jääkkuumus.
	Lukk / Lapselukk on sees.
	Sobimatu või liiga väike nõu, või ei ole keeduväljal üldse nõud.
	Automaatne väljalülitus on sees.

4.4 OptiHeat Control (3-astmeline jääkkuumuse indikaator)



HOIATUS!

 /  /  Jääkkuumusega kaasneb põletusohu.

Jääkkuumuse indikaatorid annavad ülevaate kasutatavate keeduväljade jääkkuumusest.

Süttida võivad ka külgnevate keeduväljade indikaatorid, isegi juhul, kui te neid parajasti ei kasuta.

Induktsioonkeeduväljad toodavad toiduvalmistamiseks vajalikku kuumust otse keedunõude põhjas. Klaaskeraamika soojeneb nõu soojuse tõttu.

5. IGAPÄEVANE KASUTAMINE



HOIATUS!

Vt ohutust käsitlevaid peatükke.

5.1 Sisse- ja väljalülitamine



Pliidi sisse- või väljalülitamiseks puudutage 1 sekundi vältel .

5.2 Automaatne väljalülitus

Funktsioon seiskab pliidi automaatselt, kui:

- kõik keedualad on välja lülitatud,
- pärast pliidi käivitamist ei määrata soojusastet,
- kui juhtpaneelile on midagi maha läinud või asetatud (nõu, lapp vms) ja seda pole sealt 10 sekundi jooksul eemaldatud.





Kõlab helisignaali ja pliit lülitub välja. Eemaldage objekt või puhastage juhtpaneel.

- Pliit läheb liiga kuumaks (nt nõu on kuivalt plaadil). Enne kui pliiti uuesti kasutama hakkate, laske keedualal maha jahtuda.
- kasutate sobimatut keedunõud. Sümbol  süttib ja 2 minuti pärast lülitub keeduväljal automaatselt välja.
- te pole keeduala välja lülitanud või soojusastet muutnud. Mõne aja möödudes süttib  ja pliit lülitub välja.

Soojusastme ja pliidi väljalülitusaja vaheline seos:

Soojusaste	Pliit lülitub välja pärast
 , 1 - 2	6 tundi
3 - 4	5 tundi
5	4 tundi
6 - 9	1,5 tundi

5.3 Soojusaste



Soojusastme suurendamiseks puudutage .
Soojusastme vähendamiseks puudutage .
Keeduvälja väljalülitamiseks puudutage samaaegselt  ja .

5.4 PowerBoost

See funktsioon võimaldab induktsooniga keedualadel rohkem võimsust kasutada. Funktsiooni saab induktsoonkeeduala jaoks sisse lülitada ainult piiratud ajaks. Pärast seda lülitub induktsoonkeeduala automaatselt tagasi kõrgeimale soojusastmele.

 Vt jaotist "Tehnilised andmed".

Keeduala jaoks funktsiooni

sisselülitamiseks: puudutage   süttib.

Funktsiooni väljalülitamiseks: puudutage

 või .

5.5 Taimer

- Pöördloendur

Seda funktsiooni võite kasutada ühe küpsetusessiooni pikkuse valimiseks.

Kõigepealt valige keeduvälja soojusaste, seejärel funktsioon.

Keeduvälja valimine: puudutage järjest , kuni ilmub keeduvälja indikaator.

Funktsiooni sisselülitamiseks või aja



muutmiseks: puudutage taimeri nuppu 

või  et valida aeg (00-99 minutit). Kui keeduvälja indikaator hakkab vilkuma, toimub aja pöördloendus.

Järelejäänud aja kontrollimiseks:

puudutage  keeduvälja valimiseks. Keeduvälja indikaator hakkab vilkuma. Ekraanil kuvatakse järelejäänud aeg.

Funktsiooni väljalülitamiseks: puudutage

 keeduvälja valimiseks ja siis puudutage . Järelejäänud aega loetakse tagurpidi kuni näiduni **00**. Keeduvälja indikaator kustub.

 Kui aeg saab täis, vilgub **00** ja kostab helisignaali. Keeduvälja lülitub välja.



Heli peatamine: puudutage .

- Minutilugeja

Seda funktsiooni saate kasutada, kui pliit on sisse lülitatud, kuid keeduväljad ei tööta.



Soojusastme ekraanil kuvatakse .

Funktsiooni sisselülitamiseks: puudutage

taimeril  ja siis puudutage  või , et valida aeg. Kui aeg saab täis, kostab helisignaali ja **00** vilgub.

Heli peatamine: puudutage .

Funktsiooni väljalülitamiseks: puudutage

 ja seejärel . Järelejäänud aega loetakse tagurpidi kuni näiduni **00**.

 See funktsioon ei mõjuta keeduväljade tööd.

5.6 Paus

Funktsiooniga lülitatakse kõik kasutatavad keedualad madalaimale soojusastmele.

Kui funktsioon töötab, on juhtpaneelil kõik muud sümbolid lukustatud.

Funktsioon ei peata taimerifunktsioone.

Puudutage **||**, et funktsioon aktiveerida.

[u] süttib. Soojusaste langeb tasemele 1.

Funktsiooni deaktiveerimiseks puudutage

||. Süttib eelmine soojuse tase.

5.7 Lukk

Keeduväljade kasutamise ajal saate juhtpaneeli lukustada. See hoiab ära soojusastme kogemata muutmise.

Valige kõigepealt soojusaste.

Funktsiooni sisselülitamiseks: puudutage

[t], **[L]** süttib 4 sekundiks. Taimer jääb sisselülitatuks.

Funktsiooni väljalülitamiseks: puudutage

[t]. Süttib viimati kasutatud soojusaste.



Pliidi väljalülitamisel lülitub välja ka see funktsioon.

5.8 Lapselukk

See funktsioon hoiab ära pliidiplaadi juhusliku sisselülitamise.

Funktsiooni sisselülitamiseks: käivitage pliit **⌚** abil. Ärge valige soojusastet.

Puudutage **[t]** 4 sekundit. **[L]** süttib. Lülitage pliit välja **⌚** abil.

Funktsiooni väljalülitamiseks: käivitage pliit **⌚** abil. Ärge valige soojusastet.

Puudutage **[t]** 4 sekundit. **[u]** süttib. Lülitage pliit välja **⌚** abil.

Funktsiooni ignoreerimiseks ühe toiduvalmistamise ajaks: lülitage pliit sisse

⌚ abil. **[L]** süttib. Puudutage **[t]** 4 sekundi vältel. **Valige soojusaste 10 sekundi jooksul.** Pliiti saab nüüd kasutada. Kui

lülitate pliidi välja **⌚** abil, on funktsioon jälle sees.

5.9 OffSound Control (helide sisse- ja väljalülitamine)

Lülitage pliit välja. Puudutage **⌚** 3 sekundi vältel. Ekraan süttib ja kustub. Puudutage 3 sekundit **||**. **[u]** või **[t]** süttib. Puudutage eesmise vasakpoolse välja nuppu **+**, et valida üks järgnevatest:

- **[u]** – helid on väljas
- **[t]** – helid on sees

Valiku kinnitamiseks oodake, kuni pliit automaatselt välja lülitub.

Kui funktsioon on seatud valikule **[u]**, kuulete helisid ainult järgmistel juhtudel:

- puudutades **⌚**
- Minutilugeja jõuab lõpule
- Pöördloendur jõuab lõpule
- kui juhtpaneelile midagi asetatakse.

5.10 Toitehaldus

- Kõik keeduväljad on ühendatud ühte faasi. Vaadake joonist.
- Funktsioon lülitub sisse, kui keeduväljade koguvõimsus ületab faasi maksimaalse elektrivõimsuse.
- Funktsioon jagab võimsuse keeduväljade vahel.
- Funktsioon vähendab teiste keeduväljade võimsust.
- Ekraanil olev soojusastme näit lülitub valitud soojusastmelt vähendatud soojusastmele ja tagasi. Mõne aja pärast jääb vähendatud soojusastme näit vähendatud soojusastmele pidama.

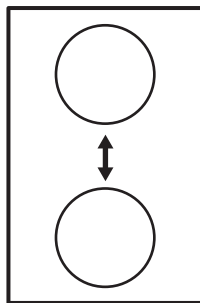

6. VIHJEID JA NÄPUNÄITEID



HOIATUS!

Vt ohutust käsitlevaid peatükke.

6.1 Keeduõud



Induksioonlaladel tekitab tugev elektromagnetväli kööginõus kuumuse väga kiiresti.

Kasutage induksioonlaladega sobivaid nõusid.

- Keedunõu põhi peaks olema võimalikult paks ja tasane.
- Enne panni asetamist pliidiplaadile kontrollige, kas selle põhi on kuiv ja puhas.
- Kriimustuste vältimiseks ärge libistage ega hõõruge nõusid keraamilisel klaasil.

Keedunõu materjal

- **sobiv:** malm, teras, emailitud teras, roostevaba teras, mitmekihilise põhjaga (vastava tootjapoolse tähistusega).
- **mittesobiv:** alumiinium, vask, messing, klaas, keraamika, portselan.

Keedunõud võib induksioonpliidiplaadil kasutada, kui:

- vesi hakkab keeduvälja kõrgeima soojusastme valimisel väga kiirelt keema.
- magnet tõmbub keedunõu põhjale.

Keedunõu mõõtmed

- Induksioonkeedualad kohanduvad automaatselt nõu põhja suurusega.
- Keeduala tõhusus sõltub keedunõu läbimõõdust. Minimaalsest väiksema põhjaga keedunõu kasutab keeduvälja saadaolevat võimsust ainult osaliselt.
- Nii ohutuse kui ka optimaalsete toiduvalmistustulemuste huvides ärge

kasutage keedunõusid, mis on suuremad jaotises "Keedualade spetsifikatsioon" nimetatutest. Vältige toiduvalmistamise ajal keedunõude hoidmist juhtpaneeli läheduses. See võib mõjutada juhtpaneeli funktsioneerimist või võib juhuslikult aktiveerida pliidipladi funktsioonid.



Vt jaotist "Tehnilised andmed".

6.2 Kasutamiseega kaasnevad helid

Kui kuulete:

- pragisevat heli: nõud on tehtud erinevatest materjalidest (mitmekihiline põhi).
- vilinat: kasutatakse ühte või mitut keeduvälja suurel võimsusel ja nõud on tehtud erinevatest materjalidest (mitmekihiline põhi).
- surinat: kasutatakse suurt võimsust.
- klõpsumist: elektrilülitused.
- sisinat, suminat: ventilaator töötab.

Need helid on normaalsed ega ole märgiks pliidi rikkest.

6.3 Näiteid pliidi kasutamisest

Soojusastmete ja keeduvälja tarbitava energia vahel ei ole otsest seost. Soojusastet suurendades ei suurene energiatarve proportsionaalselt. See tähendab, et keskmise soojusastmega keeduvälja kasutab vähem kui poolt oma võimsusest.



Tabelis toodud andmed on ainult orientiirid.

Soojusaste	Kasutamine:	Aeg (min.)	Näpunäited
 - 1	Valmistatud toidu soojashoidmiseks.	vastavalt vajadusele	Pange nõule kaas peale.
1 - 2	Hollandi kaste, sulatamine: või, šokolaad, želatiin.	5 - 25	Aeg-ajalt segage.

Soojusaste	Kasutamine:	Aeg (min.)	Näpunäited
1 - 2	Kalgendamine: kohevad omletid, küpsutatud munad.	10 - 40	Valmistage kaane all.
2 - 3	Riisi ja piimatoitude keetmine vaikselt, valmistoidu soojendamine.	25 - 50	Vedeliku kogus peab olema riisi kogusest vähemalt kaks korda suurem, piimatoite tuleb poole valmistamise järel segada.
3 - 4	Köögilijade, kala ja liha aurutamine.	20 - 45	Lisage paar supilusikatäit vedelikku.
4 - 5	Kartulite aurutamine.	20 - 60	Kasutage maks. ¼ l vett 750 g kartulite kohta.
4 - 5	Suuremate toidukoguste, hautiste ja suppide valmistamine.	60 - 150	Kuni 3 l vedelikku ning komponendid.
6 - 7	Kergelt praadimine: eskalopid, vasikaliha cordon bleu, karbonaad, kotletid, vorstid, maks, keedutainas, munad, pannkoogid, sõõrikud.	vastavalt vajadusele	Pöörake poole aja möödudes.
7 - 8	Tugev praadimine, praetud kartulid, ribiliha, praetükid.	5 - 15	Pöörake poole aja möödudes.
9	Vee ja pasta keetmine, liha pruunistamine (guljašš, pajapraad), friikartulite valmistamine.		
	Suure koguse vee keetmine. PowerBoost on sisse lülitatud.		

7. PUHASTUS JA HOOLDUS



HOIATUS!

Vt ohutust käsitlevaid peatükke.

7.1 Üldine teave

- Puhastage pliit pärast igakordset kasutamist.
- Kasutage alati puhta põhjaga nõusid.
- Kriimustused või tumedad plekid pinnal ei mõjuta pliidi tööd.
- Kasutage pliidi pinna jaoks sobivat puhastusvahendit.
- Kasutage spetsiaalset klaasikaabitsat.

7.2 Pliidi puhastamine

- **Eemaldage kohe:** sulav plast, plastkile, suhkur ja suhkrut sisaldavad plekid,

vastasel korral võib kinnikõrbenud mustus pliiti kahjustada. Püüdke vältida toidu pinnale kõrbemist. Asetage spetsiaalne kaabits õige nurga all klaaspinnale ja liigutage selle tera pliidi pinnal.

- **Eemaldage, kui pliit on piisavalt jahtunud:** katlakiviplekid, veeplekid, rasvapekid, läikivad metalsed plekid. Puhastage pliiti niiske lapi ja mitteabrsiivse pesuainega. Pärast puhastamist kuivatage pliiti pehme lapiga.
- **Metalse läikega pleki eemaldamine:** kasutage vee ja äädika lahust ja puhastage selles niisutatud lapiga pliidi pinda.





8. VEAOTSING



HOIATUS!

Vt ohutust käsitlevaid peatükke.

8.1 Mida teha, kui...

Probleem	Võimalik põhjus	Kõrvaldamise abinõu
Pliidiplaati ei saa käivitada või kasutada.	Pliidiplaat ei ole elektrivõrku ühendatud või ühendus ei ole korralik.	Kontrollige, kas pliidiplaat on õigesti elektrivõrku ühendatud.
	Kaitse on vallandunud.	Veenduge, et tõrke põhjuseks on kaitse. Kui kaitse korduvalt uuesti vallandub, võtke ühendust elektrikuga.
	Te ei vali 10 sekundi jooksul soojusastet.	Käivitage pliidiplaat uuesti ja seadke soojusaste vähemalt 10 sekundi jooksul.
	Puudutasite samaaegselt 2 või enamat puuteala.	Puudutage ainult ühte puuteala.
	Paus on sisse lülitatud.	Vt jaotist "Igapäevane kasutamine".
	Juhtpaneelil on vesi või rasvaplekid.	Puhastage juhtpaneel.
Kostab helisignaali ja pliidiplaat lülitub välja. Pliidiplaadi välja lülitumisel kostab helisignaali.	Olete asetanud midagi ühele või enamale andurialale.	Eemaldage andurialadelt mistahes esemed.
Pliidiplaat lülitub välja.	Olete asetanud midagi andurialale  .	Eemaldage andurialalt mistahes esemed.
Jääkuumuse indikaator ei lülitu sisse.	Ala ei ole kuum, sest see töötas vaid lühikest aega või andur on kahjustunud.	Kui ala kuumutamiseks kulub liiga palju aega, siis pöörduge volitatud teeninduskeskusesse.
Soojusaste lülitub ühelt astmelt teisele.	Toitehaldus on sees.	Vt jaotist "Igapäevane kasutamine".
Andurialad muutuvad kuumaks.	Kööginõu on liiga suur või on paigutatud juhtelementidele liiga lähedale.	Võimalusel asetage suured nõud tagumistele väljadele.
Kui puudutate paneeli andurialasid, puudub heli.	Helid on välja lülitatud.	Lülitage heli sisse. Vt jaotist "Igapäevane kasutamine".
	Lapselukk või Lukk on sees.	Vt jaotist "Igapäevane kasutamine".
	Alal ei ole ühtegi keedunõud.	Asetage alale kööginõu.
	Kasutate ebasobivat nõud.	Kasutage sobivat keedunõud. Vt jaotist "Vihjeid ja näpunäiteid".
	Nõu põhja läbimõõt on liiga väike.	Kasutage sobivate mõõtudega keedunõusid. Vt jaotist "Tehnilised andmed".
 ja number lülitub sisse.	Pliidiplaadil on tõrge.	Lülitage pliidiplaat välja ja käivitage uuesti 30 sekundi möödudes. Kui  süttib uuesti, eemaldage pliidiplaat vooluvõrgust. Lülitage pliidiplaat vooluvõrku tagasi 30 sekundi pärast. Kui probleem püsib, pöörduge volitatud teeninduskeskusesse.
Võite kuulda pidevat helisignaali.	Elektriühendus ei ole nõuetekohane.	Eemaldage pliidiplaat vooluvõrgust. Laske kvalifitseeritud elektrikul ühendused üle kontrollida.

8.2 Kui lahendust ei leidu...

Kui te ei suuda probleemile ise lahendust leida, siis võtke ühendust edasimüüja või teeninduskeskusega. Andke teada andmesildil olevad andmed. Esitage ka kolmekohaline tähtedest koosnev klaaskeraamika kood (selle leiate klaasplaadi

nurgast) ja kuvatud veateade. Mõelge, kas olete pliiti kindlasti õigesti kasutanud. Kui seadet on valesti kasutatud, ei tarvitse teeninduse tehniku või edasimüüja töö isegi garantiiajal tasuta olla. Teenindust ja garantiitingimusi puudutavad juhised leiате garantiibrošüürist.

9. TEHNILISED ANDMED

9.1 Keedualade tehnilised näitajad

Keeduväli	Nimivõimsus (maks. soojusaste) [W]	PowerBoost [W]	PowerBoost maksimumkestus [min]	Nõu läbimõõt [mm]
Keskmine eesmine	1800	2500	10	145 - 180
Keskmine tagumine	1800	2500	10	145 - 180

Keeduväljade võimsus võib vähesel määral erineda tabelis toodud andmetest. See oleneb kasutatavate nõude materjalist ja suurusest.

Parimate tulemuste saamiseks kasutage nõusid, mille läbimõõt ei ole tabelis toodust suurem.

9.2 Tarkivate kotis olevad sildid

Kleepige iseliimuvad sildid nii, nagu allpool näha:

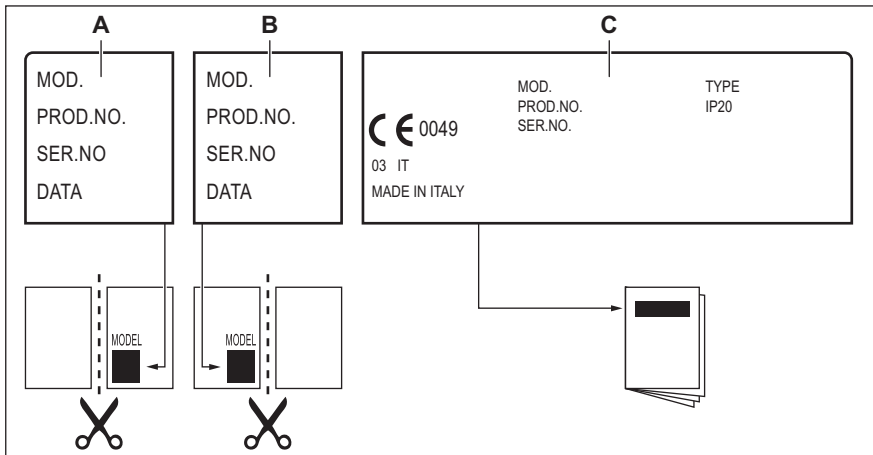

- Kleepige see garantiikaardile ja saatke see osa ära (kui see on olemas).
- Kleepige see garantiikaardile ja hoidke see alles (kui see on olemas).

- Kleepige see juhistebrošüürile.

10. ENERGIATÕHUSUS

10.1 Tooteteave*

Mudeli tunnus		IKB32300CB
Pliidi tüüp		Sisseehitatud pliit
Keedualade arv		2
Kuumutustehnoloogia		Induktsioon
Ringikujuliste keedualade läbimõõt (Ø)	Keskmine eesmine Keskmine tagumine	18,0 cm 18,0 cm
Energiatarbimine keeduvälja kohta (EC electric cooking)	Keskmine eesmine Keskmine tagumine	178,8 Wh/kg 178,8 Wh/kg
Pliidi energiatarbimine (EC electric hob)		178,8 Wh/kg

* Euroopa Liidu puhul vastavalt EU 66/2014. Valgevene Vabariigi puhul vastavalt standardile STB 2477-2017, liisa A. Ukraina puhul vastavalt määrusele 742/2019.

EN 60350-2 - Kodumajapidamises kasutatavad elektrilised toiduvalmistusseadmed – 2. osa: Pliidid – Toimivuse mõõtemeetodid

10.2 Energiasääst

Järgmisi nõuandeid järgides saate igapäevaselt energiat kokku hoida.

- Vett kuumutades piirduge vajaliku kogusega.
- Võimalusel pange keedunõule alati kaas peale.

- Enne keeduvälja sisselülitamist asetage sellele keedunõu.
- Pange väiksem nõu väiksemale keeduväljale.
- Pange nõu otse keeduvälja keskele.
- Toidu soojashoidmiseks või sulatamiseks kasutage jääkkuumust.

11. JÄÄTMEKÄITLUS

Sümboliga  tähistatud materjalid võib ringlusse suunata. Selleks viige pakendid vastavatesse konteineritesse. Aidake hoida keskkonda ja inimeste tervist ja suunake elektri- ja elektroonilised jäätmed ringlusse.

Ärge visake sümboliga  tähistatud

seadmeid muude majapidamisjäätmete hulka. Viige seade kohaliku ringluspunkti või pöörduge abi saamiseks kohaliku omavalitsusse.

POUR DES RÉSULTATS PARFAITS

Merci d'avoir choisi ce produit AEG. Nous l'avons conçu pour qu'il vous offre des performances irréprochables pendant de nombreuses années, en intégrant des technologies innovantes vous simplifiant la vie – fonctions que vous ne trouverez peut-être pas sur des appareils ordinaires. Veuillez prendre quelques instants pour lire cette notice afin d'utiliser au mieux votre appareil.

Consultez notre site pour :



Obtenir des conseils d'utilisation, des brochures, un dépanneur, des informations sur le service et les réparations :

www.aeg.com/support



Enregistrer votre produit pour un meilleur service :

www.registreaeg.com



Acheter des accessoires, consommables et pièces de rechange d'origine pour votre appareil :

www.aeg.com/shop

SERVICE ET ASSISTANCE À LA CLIENTÈLE

N'utilisez que des pièces de rechange d'origine.

Avant de contacter notre centre de service agréé, assurez-vous de disposer des informations suivantes : Modèle, PNC, numéro de série.

Ces informations figurent sur la plaque signalétique.

 Avertissement/Consignes de sécurité

 Informations générales et conseils

 Informations environnementales

Sous réserve de modifications.

TABLE DES MATIÈRES

1. INFORMATIONS DE SÉCURITÉ.....	89
2. CONSIGNES DE SÉCURITÉ.....	92
3. INSTALLATION.....	94
4. DESCRIPTION DE L'APPAREIL.....	96
5. UTILISATION QUOTIDIENNE.....	98
6. CONSEILS.....	101
7. ENTRETIEN ET NETTOYAGE.....	102
8. DÉPANNAGE.....	103
9. CARACTÉRISTIQUES TECHNIQUES.....	104
10. RENDEMENT ÉNERGÉTIQUE.....	105

1. INFORMATIONS DE SÉCURITÉ

Avant d'installer et d'utiliser cet appareil, lisez soigneusement les instructions fournies. Le fabricant ne pourra être tenu pour responsable des blessures et dégâts résultant d'une mauvaise installation ou utilisation. Conservez toujours les

instructions dans un lieu sûr et accessible pour vous y référer ultérieurement.

1.1 Sécurité des enfants et des personnes vulnérables

- Cet appareil peut être utilisé par des enfants âgés d'au moins 8 ans et par des personnes ayant des capacités physiques, sensorielles ou mentales réduites ou dénuées d'expérience ou de connaissance, s'ils sont correctement surveillés ou si des instructions relatives à l'utilisation de l'appareil en toute sécurité leur ont été données et s'ils comprennent les risques encourus.
- Les enfants entre 3 et 8 ans et les personnes ayant un handicap très important et complexe doivent être tenus à l'écart de l'appareil, à moins d'être surveillés en permanence.
- Les enfants de moins de 3 ans doivent être tenus à l'écart de l'appareil, à moins d'être surveillés en permanence.
- Ne laissez pas les enfants jouer avec l'appareil.
- Ne laissez pas les emballages à la portée des enfants et jetez-les convenablement.
- **AVERTISSEMENT** : Tenez les enfants et les animaux éloignés de l'appareil lorsqu'il est en cours de fonctionnement ou lorsqu'il refroidit. Les parties accessibles deviennent chaudes en cours d'utilisation.
- Si l'appareil est équipé d'un dispositif de sécurité enfants, nous vous recommandons de l'activer.
- Le nettoyage et l'entretien ne doivent pas être effectués par des enfants sans surveillance.

1.2 Sécurité générale

- **AVERTISSEMENT** : L'appareil et ses parties accessibles deviennent chauds pendant son fonctionnement. Veillez à ne pas toucher les éléments chauffants.
- **AVERTISSEMENT** : Il peut être dangereux de laisser chauffer de la graisse ou de l'huile sans surveillance sur une table de cuisson car cela pourrait provoquer un incendie.

- N'essayez JAMAIS d'éteindre un feu avec de l'eau. Éteignez l'appareil puis couvrez les flammes, par exemple avec un couvercle ou une couverture ignifuge.
- ATTENTION : L'appareil ne doit pas être branché à l'alimentation en utilisant un appareil de connexion externe comme un minuteur, ou branché à un circuit qui est régulièrement activé/désactivé par un fournisseur d'énergie.
- ATTENTION : Toute cuisson doit être surveillée. Une cuisson courte doit être surveillée en permanence.
- AVERTISSEMENT : Risque d'incendie ! N'entrez rien sur les surfaces de cuisson.
- Ne posez pas d'objets métalliques tels que couteaux, fourchettes, cuillères ou couvercles sur la table de cuisson car ils pourraient chauffer.
- N'utilisez pas l'appareil avant de l'avoir installé dans la structure encastrée.
- N'utilisez pas de nettoyeur vapeur pour nettoyer l'appareil.
- Après utilisation, éteignez toujours la zone de cuisson à l'aide de la manette de commande correspondante et ne vous fiez pas à la détection des récipients.
- Si la surface vitrocéramique / en verre est fissurée, éteignez l'appareil et débranchez-le. Si l'appareil est branché à l'alimentation secteur directement en utilisant une boîte de jonction, retirez le fusible pour déconnecter l'appareil de l'alimentation secteur. Dans tous les cas, contactez le service après-vente agréé.
- Si le câble d'alimentation est endommagé, il doit être remplacé par le fabricant, un service de maintenance agréé ou un technicien qualifié afin d'éviter tout danger.
- AVERTISSEMENT : Utilisez uniquement les dispositifs de protection pour table de cuisson conçus ou indiqués comme adaptés par le fabricant de l'appareil de cuisson dans les instructions d'utilisation, ou les dispositifs de protection pour table de cuisson intégrés à l'appareil. L'utilisation de dispositifs de protection non adaptés peut entraîner des accidents.

2. CONSIGNES DE SÉCURITÉ

2.1 Installation



AVERTISSEMENT!

L'appareil doit être installé uniquement par un professionnel qualifié.



AVERTISSEMENT!

Risque de blessure corporelle ou de dommages matériels.

- Retirez l'intégralité de l'emballage.
- N'installez pas et ne branchez pas un appareil endommagé.
- Suivez scrupuleusement les instructions d'installation fournies avec l'appareil.
- Respectez l'espacement minimal requis par rapport aux autres appareils et éléments.
- Soyez toujours vigilants lorsque vous déplacez l'appareil car il est lourd. Utilisez toujours des gants de sécurité et des chaussures fermées.
- Isolez les surfaces découpées à l'aide d'un matériau d'étanchéité pour éviter que la moisissure cause des gonflements.
- Protégez la partie inférieure de l'appareil de la vapeur et de l'humidité.
- N'installez pas l'appareil à proximité d'une porte ou sous une fenêtre. Les récipients chauds risqueraient de tomber de l'appareil lors de l'ouverture de celles-ci.
- Si l'appareil est installé au-dessus de tiroirs, assurez-vous qu'il y a suffisamment d'espace entre le fond de l'appareil et le tiroir supérieur pour que l'air puisse circuler.
- Le dessous de l'appareil peut devenir très chaud. Veillez à installer un panneau de séparation sous l'appareil pour en bloquer l'accès. Ce panneau peut être en contreplaqué, provenir d'un autre meuble de cuisine, et doit être composé d'un matériau non inflammable.
- Le panneau de séparation doit couvrir entièrement l'espace sous la table de cuisson.
- Assurez-vous de laisser un espace de ventilation de 2 mm entre le plan de travail et l'avant de l'appareil qui est installé dessous. La garantie ne couvre

pas les dommages causés par l'absence d'un espace de ventilation adéquat.

2.2 Branchement électrique



AVERTISSEMENT!

Risque d'incendie ou d'électrocution.

- Tous les raccordements électriques doivent être effectués par un électricien qualifié.
- L'appareil doit être relié à la terre.
- Avant toute intervention, assurez-vous que l'appareil est débranché.
- Assurez-vous que les paramètres figurant sur la plaque signalétique correspondent aux données électriques nominale de l'alimentation secteur.
- Assurez-vous que l'appareil est bien installé. Un câble d'alimentation lâche et inapproprié ou une fiche (si présente) non serrée peuvent être à l'origine d'une surchauffe des bornes.
- Utilisez le câble d'alimentation électrique approprié.
- Ne laissez pas le câble d'alimentation s'emmêler.
- Assurez-vous qu'une protection anti-électrocution est installée.
- Utilisez un collier anti-traction sur le câble.
- Assurez-vous que le câble d'alimentation ou la fiche (si présente) n'entrent pas en contact avec les surfaces brûlantes de l'appareil ou les récipients brûlants lorsque vous branchez l'appareil à des prises électriques situées à proximité.
- N'utilisez pas d'adaptateurs multiprise et de rallonges.
- Veillez à ne pas endommager la fiche secteur (si présente) ni le câble d'alimentation. Contactez notre service après-vente agréé ou un électricien pour remplacer le câble d'alimentation s'il est endommagé.
- La protection contre les chocs des parties sous tension et isolées doit être fixée de telle manière qu'elle ne puisse pas être enlevée sans outils.
- Ne branchez la fiche secteur dans la prise secteur qu'à la fin de l'installation.

Assurez-vous que la prise secteur est accessible après l'installation.

- Si la prise secteur est détachée, ne branchez pas la fiche secteur.
- Ne tirez pas sur le câble secteur pour débrancher l'appareil. Tirez toujours sur la fiche de la prise secteur.
- N'utilisez que des systèmes d'isolation appropriés : des coupe-circuits, des fusibles (les fusibles à visser doivent être retirés du support), un disjoncteur différentiel et des contacteurs.
- L'installation électrique doit comporter un dispositif d'isolation qui vous permet de déconnecter l'appareil du secteur à tous les pôles. Le dispositif d'isolement doit avoir une largeur d'ouverture de contact de 3 mm minimum.

2.3 Utilisation



AVERTISSEMENT!

Risque de blessures, de brûlures ou d'électrocution.

- Avant la première utilisation, retirez les emballages, les étiquettes et les films de protection (si présents).
- Cet appareil est exclusivement destiné à une utilisation domestique.
- Ne modifiez pas les caractéristiques de cet appareil.
- Assurez-vous que les orifices de ventilation ne sont pas bouchés.
- Ne laissez jamais l'appareil sans surveillance pendant son fonctionnement.
- Éteignez les zones de cuisson après chaque utilisation.
- Ne vous fiez pas uniquement au détecteur de récipient.
- Ne posez pas de couverts ou de couvercles sur les zones de cuisson. Elles sont chaudes.
- N'utilisez jamais cet appareil avec les mains mouillées ou lorsqu'il est en contact avec de l'eau.
- N'utilisez jamais l'appareil comme plan de travail ou comme plan de stockage.
- Si la surface de l'appareil présente des fêlures, débranchez immédiatement l'appareil pour éviter tout risque d'électrocution.
- Les porteurs de pacemakers doivent rester à une distance minimale de 30 cm

des zones de cuisson à induction lorsque l'appareil est en cours de fonctionnement.

- Lorsque vous versez un aliment dans de l'huile chaude, elle peut éclabousser.



AVERTISSEMENT!

Risque d'incendie et d'explosion.

- Les graisses et l'huile chaudes peuvent dégager des vapeurs inflammables. Tenez les flammes ou les objets chauds éloignés des graisses et de l'huile lorsque vous vous en servez pour cuisiner.
- Les vapeurs dégagées par l'huile très chaude peuvent provoquer une combustion spontanée.
- L'huile qui a servi contient des restes d'aliments pouvant provoquer un incendie à température plus faible que l'huile n'ayant jamais servi.
- Ne placez pas de produits inflammables ou d'éléments imbibés de produits inflammables à l'intérieur ou à proximité de l'appareil, ni sur celui-ci.



AVERTISSEMENT!

Risque d'endommagement de l'appareil.

- Ne laissez pas de récipients chauds sur le bandeau de commande.
- Ne posez pas de couvercle de casserole chaud sur la surface en verre de la table de cuisson.
- Ne laissez pas le contenu des récipients s'évaporer entièrement.
- Prenez soin de ne pas laisser tomber d'objets ou de récipients sur l'appareil. Sa surface risque d'être endommagée.
- Ne faites jamais fonctionner les zones de cuisson avec des récipients de cuisson vides ou sans aucun récipient de cuisson.
- Ne placez jamais de papier aluminium sur l'appareil.
- N'utilisez pas de récipients en fonte ou en aluminium, ni de récipients dont le fond est endommagé et rugueux. Ils risqueraient de rayer le verre ou la surface vitrocéramique. Soulevez toujours ces objets lorsque vous devez les déplacer sur la surface de cuisson.
- Cet appareil est exclusivement destiné à un usage culinaire. Ne l'utilisez pas pour des usages autres que celui pour lequel il a été conçu, à des fins de chauffage par exemple.

2.4 Entretien et Nettoyage

- Nettoyez régulièrement l'appareil afin de maintenir le revêtement en bon état.
- Mettez à l'arrêt l'appareil et laissez-le refroidir avant de le nettoyer.
- Ne pulvérisez pas d'eau ni de vapeur pour nettoyer l'appareil.
- Nettoyez l'appareil avec un chiffon doux humide. Utilisez uniquement des produits de lavage neutres. N'utilisez pas de produits abrasifs, de tampons à récurer, de solvants ni d'objets métalliques.

2.5 Service

- Pour réparer l'appareil, contactez le service après-vente agréé. Utilisez uniquement des pièces de rechange d'origine.
- Concernant la/les lampe(s) à l'intérieur de ce produit et les lampes de rechange vendues séparément : Ces lampes sont conçues pour résister à des conditions

physiques extrêmes dans les appareils électroménagers, telles que la température, les vibrations, l'humidité, ou sont conçues pour signaler des informations sur le statut opérationnel de l'appareil. Elles ne sont pas destinées à être utilisées dans d'autres applications et ne conviennent pas à l'éclairage des pièces d'un logement.

2.6 Mise au rebut



AVERTISSEMENT!

Risque de blessure ou d'asphyxie.

- Contactez votre service municipal pour obtenir des informations sur la marche à suivre pour mettre l'appareil au rebut.
- Débranchez l'appareil de l'alimentation électrique.
- Coupez le câble d'alimentation au ras de l'appareil et mettez-le au rebut.

3. INSTALLATION



AVERTISSEMENT!

Reportez-vous aux chapitres concernant la sécurité.

3.1 Avant l'installation

Avant d'installer la table de cuisson, notez les informations de la plaque signalétique ci-dessous. La plaque signalétique se trouve au bas de la table de cuisson.

Modèle
PNC
Numéro de série

3.2 Tables de cuisson intégrées

Les tables de cuisson encastrables ne peuvent être mises en fonctionnement qu'après avoir été installées dans des meubles et sur des plans de travail homologués et adaptés.

3.3 Câble d'alimentation

- La table de cuisson est fournie avec un câble d'alimentation.

- Pour remplacer le câble d'alimentation endommagé, utilisez le type de câble suivant : H05V2V2-F qui doit supporter une température minimale de 90 °C. Contactez votre service après-vente.

3.4 Installation du joint - Installation superposée

1. Nettoyez la zone de découpe du plan de travail.
2. Placez le joint de 2x6 mm fourni sur le bord inférieur de la table de cuisson, le long du bord externe de la surface vitrocéramique. N'étirez pas le joint. Assurez-vous que les extrémités du joint se trouvent au milieu d'un bord latéral de la table de cuisson.
3. Lorsque vous découpez le joint, ajoutez quelques millimètres de longueur.
4. Rassemblez les deux extrémités du joint.

3.5 Montage

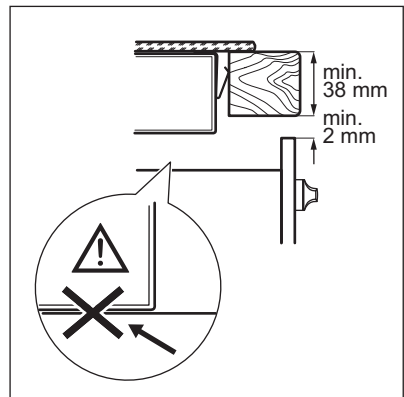
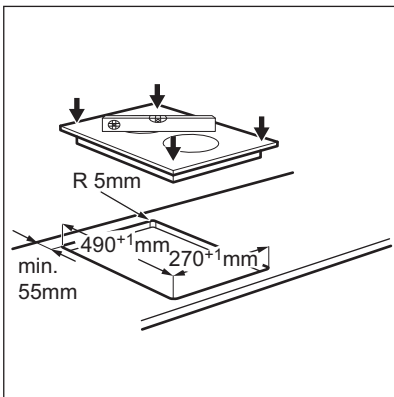
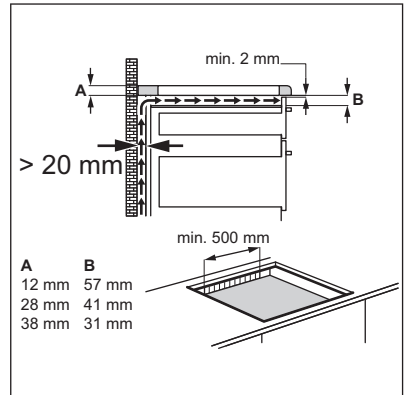
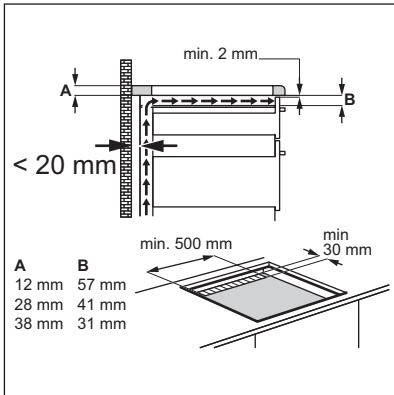
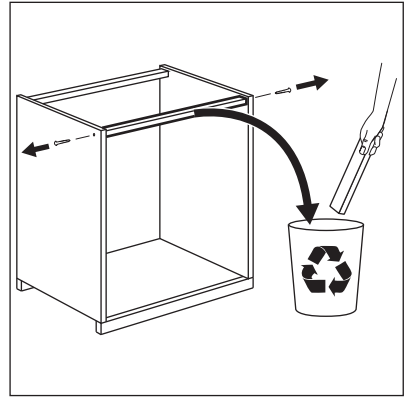
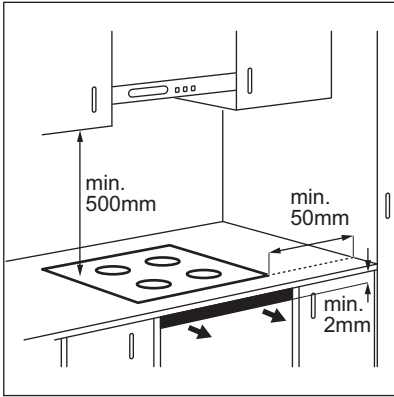

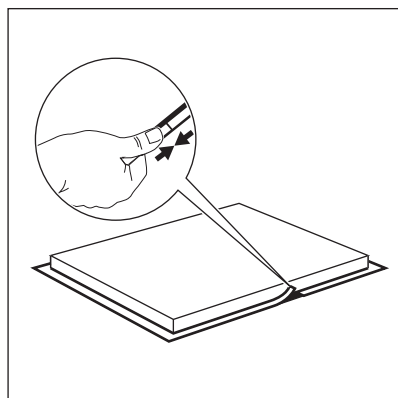
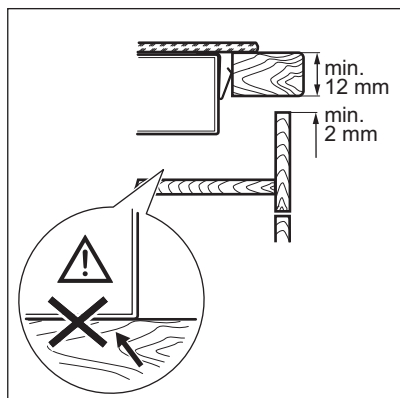

3.6 Installation de plusieurs tables de cuisson

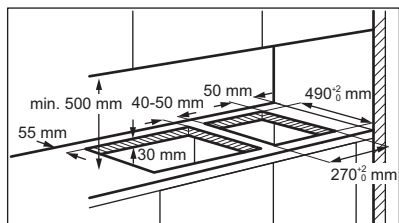

 **YouTube** www.youtube.com/electrolux
www.youtube.com/aeg

How to install your AEG Domino Gas and Induction Hob - Worktop installation 

4. DESCRIPTION DE L'APPAREIL

4.1 Description de la table de cuisson

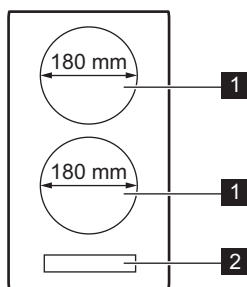



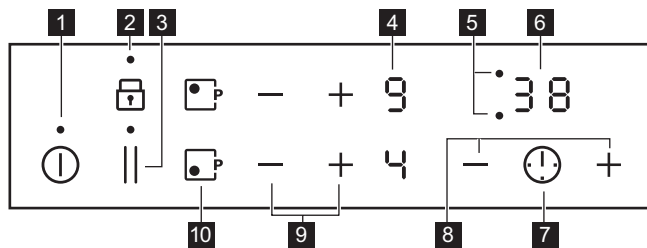

- 1** Zone de cuisson à induction
- 2** Bandeau de commande







4.2 Description du bandeau de commande







Les touches sensibles permettent de faire fonctionner l'appareil. Les affichages, les voyants et les signaux sonores indiquent les fonctions activées.

Touche sensible	Fonction	Commentaire
1	 MARCHE/ARRÊT	Pour allumer et éteindre la table de cuisson.
2	 Touches Verrouil. / Dispositif de sécurité enfant	Pour verrouiller ou déverrouiller le bandeau de commande.
3	 Pause	Pour activer et désactiver la fonction.
4	- Indicateur du niveau de cuisson	Pour indiquer le niveau de cuisson.
5	- Voyants du minuteur des zones de cuisson	Pour indiquer la zone à laquelle se réfère la durée sélectionnée.
6	- Affichage du minuteur	Pour indiquer la durée, en minutes.
7	 -	Pour choisir la zone de cuisson.
8	+ / - -	Pour augmenter ou diminuer la durée.
9	+ / - -	Pour sélectionner un niveau de cuisson.
10	 PowerBoost	Pour activer la fonction.

4.3 Affichage du niveau de cuisson

Afficheur	Description
	La zone de cuisson est désactivée.
 - 	La zone de cuisson est activée.
	Pause est activé.
	PowerBoost est activé.
 + chiffre	Une anomalie de fonctionnement s'est produite.

Afficheur	Description
	OptiHeat Control (indicateur de chaleur résiduelle en 3 étapes): continuer la cuisson / maintien au chaud / chaleur résiduelle.
	Touches Verrouil. / Dispositif de sécurité enfant est activée.
	Le récipient est inapproprié ou trop petit, ou bien il n'y a pas de récipient sur la zone de cuisson.
	Arrêt automatique est activé.

4.4 OptiHeat Control (indicateur de chaleur résiduelle en 3 étapes)

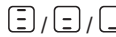

AVERTISSEMENT!

 Il y a risque de brûlures par la chaleur résiduelle.

Les voyants indiquent le niveau de chaleur résiduelle des zones de cuisson que vous

utilisez actuellement. Les voyants des zones voisines peuvent également s'allumer, même si vous ne les utilisez pas.

Les zones de cuisson à induction génèrent la chaleur nécessaire directement sur le fond des récipients de cuisson. La vitrocéramique est chauffée par la chaleur des récipients.

5. UTILISATION QUOTIDIENNE



AVERTISSEMENT!

Reportez-vous aux chapitres concernant la sécurité.



5.1 Activation et désactivation

Appuyez sur  pendant 1 seconde pour activer ou désactiver la table de cuisson.

5.2 Arrêt automatique

Cette fonction arrête la table de cuisson automatiquement si :



- toutes les zones de cuisson sont désactivées,
- vous ne réglez pas le niveau de cuisson après avoir allumé la table de cuisson,
- vous avez renversé quelque chose ou placé un objet sur le bandeau de commande pendant plus de 10 secondes (une casserole, un torchon, etc.). Un signal sonore retentit et la table de cuisson s'éteint. Enlevez l'objet ou nettoyez le bandeau de commande.
- la table de cuisson surchauffe (par ex. lorsqu'un récipient chauffe à vide). Laissez la zone de cuisson refroidir avant d'utiliser à nouveau la table de cuisson.

- vous avez utilisé un récipient inadapté. Le symbole  s'allume et la zone de cuisson se désactive automatiquement au bout de 2 minutes.
- vous ne désactivez pas la zone de cuisson ou ne modifiez pas le niveau de cuisson. Au bout de quelques instants,  s'allume et la table de cuisson s'éteint.

La relation entre le niveau de cuisson et la durée après laquelle la table de cuisson s'éteint :

Niveau de cuisson	La table de cuisson s'éteint au bout de
 1 - 2	6 heures
3 - 4	5 heures
5	4 heures
6 - 9	1,5 heure

5.3 Niveau de cuisson



Appuyez sur  pour augmenter le niveau de cuisson. Appuyez sur  pour diminuer le niveau de cuisson. Appuyez simultanément

sur **+** et **-** pour désactiver la zone de cuisson.

5.4 PowerBoost

Cette fonction vous permet d'augmenter la puissance des zones de cuisson à induction. La fonction peut être activée pour la zone de cuisson à induction uniquement pour une durée limitée. Lorsque cette durée est écoulée, la zone de cuisson à induction revient automatiquement au niveau de cuisson le plus élevé.

 Reportez-vous au chapitre « Caractéristiques techniques ».

Pour activer la fonction pour une zone de cuisson : appuyez sur .  s'allume.

Pour désactiver la fonction : appuyez sur  ou **-**.

5.5 Minuteur

• Minuteur à rebours

Vous pouvez utiliser cette fonction pour régler la durée d'une seule session de cuisson.

Sélectionnez d'abord le niveau de cuisson de la zone de cuisson, puis réglez la fonction.

Pour sélectionner la zone de cuisson : appuyez sur  à plusieurs reprises jusqu'à ce que l'indicateur d'une zone de cuisson apparaisse.

Pour activer la fonction ou modifier la durée : appuyez sur la touche **+** ou **-** du minuteur pour régler la durée (de 00 à 99 minutes). Lorsque le voyant de la zone de cuisson commence à clignoter, le décompte commence.

Pour voir le temps restant : appuyez sur la touche  pour sélectionner la zone de cuisson. Le voyant de la zone de cuisson commence à clignoter. L'affichage indique la durée restante.

Pour désactiver la fonction : appuyez sur  pour sélectionner la zone de cuisson, puis appuyez sur **-**. Le décompte s'effectue jusqu'à 00. L'indicateur de la zone de cuisson disparaît.

 Lorsque le compte à rebours est terminé, un signal sonore retentit et 00 clignote. La zone de cuisson se désactive.

Pour arrêter le signal sonore : appuyez sur .

• Minuteur

Vous pouvez utiliser cette fonction lorsque la table de cuisson est allumée et les zones de cuisson ne sont pas activées. L'affichage du niveau de cuisson indique .

Pour activer la fonction : appuyez sur la touche  puis sur la touche **+** ou **-** du minuteur pour régler la durée. Lorsque le temps est écoulé, un signal sonore retentit et 00 clignote.

Pour arrêter le signal sonore : appuyez sur .

Pour désactiver la fonction : appuyez sur  puis appuyez sur **-**. Le décompte s'effectue jusqu'à 00.



 Cette fonction est sans effet sur le fonctionnement des zones de cuisson.

5.6 Pause

Cette fonction sélectionne le niveau de cuisson le plus bas pour toutes les zones de cuisson activées.

Lorsque la fonction est en cours, tous les autres symboles du bandeau de commande sont verrouillés.

La fonction ne désactive pas les fonctions du minuteur.

Appuyez sur  pour activer la fonction.  apparaît. Le niveau de cuisson passe à 1. **Pour désactiver la fonction,** appuyez sur . Le niveau de cuisson précédent est activé.

5.7 Touches Verrouil.

Vous pouvez verrouiller le bandeau de commande pendant que les zones de cuisson fonctionnent. Vous éviterez ainsi une modification accidentelle du réglage du niveau de cuisson.

Réglez d'abord le niveau de cuisson.

Pour activer la fonction : appuyez sur .

 s'affiche pendant 4 secondes. Le minuteur reste activé.





Pour désactiver la fonction : appuyez sur . Le niveau de cuisson précédent s'allume.







Lorsque vous éteignez la table de cuisson, cette fonction est également désactivée.





5.8 Dispositif de sécurité enfant

Cette fonction permet d'éviter une utilisation involontaire de la table de cuisson.





Pour activer la fonction : activez la table de cuisson avec . Ne sélectionnez pas de réglage de niveau de cuisson. Appuyez sur  pendant 4 secondes.  s'allume. Éteignez la table de cuisson en appuyant sur .

Pour désactiver la fonction : activez la table de cuisson avec . Ne sélectionnez pas de réglage de niveau de cuisson.



Appuyez sur  pendant 4 secondes.  s'allume. Éteignez la table de cuisson en appuyant sur .

Pour désactiver la fonction le temps d'une cuisson : activez la table de cuisson avec .  s'allume. Appuyez sur  pendant 4 secondes. **Réglez le niveau de cuisson dans les 10 secondes qui suivent.** Vous pouvez utiliser la table de cuisson. Lorsque vous éteignez la table de cuisson avec , la fonction est de nouveau activée.

5.9 OffSound Control (Désactivation et activation des signaux sonores)

Éteignez la table de cuisson. Appuyez sur  pendant 3 secondes. L'affichage s'allume, puis s'éteint. Appuyez sur  pendant 3 secondes.  ou  s'allume. Appuyez sur

 de la zone avant gauche pour choisir l'une des options suivantes :

-  - les signaux sonores sont désactivés
 -  - les signaux sonores sont activés
- Pour confirmer le réglage, attendez que la table de cuisson s'éteigne automatiquement.

Lorsque cette fonction est réglée sur , l'appareil émet des signaux sonores uniquement lorsque :

- vous appuyez sur 
- Minuteur se termine
- Minuteur à rebours se termine
- vous posez un objet sur le bandeau de commande.

5.10 Gestion alimentation

- Toutes les zones de cuisson sont reliées à une phase. Reportez-vous à l'illustration.
- La fonction s'active lorsque la charge électrique totale des zones de cuisson dépasse la charge électrique maximale de la phase.
- La fonction répartit la puissance entre les zones de cuisson.
- La fonction diminue la puissance des autres zones de cuisson.
- L'affichage des niveaux de cuisson des zones réduites alterne entre le niveau de cuisson choisi et le niveau de cuisson réduit. Après quelques minutes, l'affichage des niveaux de cuisson des zones réduites affiche le niveau de cuisson réduit seul.

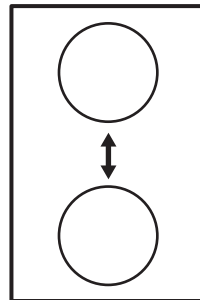

6. CONSEILS



AVERTISSEMENT!

Reportez-vous aux chapitres concernant la sécurité.

6.1 Récipients de cuisson



Pour les zones de cuisson à induction, un champ électromagnétique puissant crée très rapidement la chaleur dans le récipient.

Utilisez les zones de cuisson à induction avec un récipient de cuisson adapté.

- Le fond du récipient de cuisson doit être aussi plat et épais que possible.
- Assurez-vous que le fond du récipient est propre avant de le placer sur la surface de la table de cuisson.
- Afin d'éviter les rayures, ne faites pas glisser et ne frottez pas le récipient sur la surface vitrocéramique.

Matériaux des récipients de cuisson

- **corrects** : fonte, acier, acier émaillé, acier inoxydable, fond multicouche (homologué par le fabricant).
- **incorrects** : aluminium, cuivre, laiton, verre, céramique, porcelaine.

Les récipients de cuisson conviennent pour l'induction si :

- une petite quantité d'eau contenue dans un récipient chauffe dans un bref laps de temps sur une zone de cuisson réglée sur le niveau de cuisson maximal.
- un aimant adhère au fond du récipient.

Dimensions des récipients de cuisson

- Les zones de cuisson à induction s'adaptent automatiquement au diamètre du fond du récipient utilisé.
- L'efficacité de la zone de cuisson dépend du diamètre du récipient. Un récipient plus petit que le diamètre minimal recommandé ne reçoit qu'une petite partie de la puissance générée par la zone de cuisson.
- Pour des raisons de sécurité et des résultats de cuisson optimaux, n'utilisez

pas de récipient plus grand qu'indiqué dans la section « Caractéristiques des zones de cuisson ». Évitez de garder les récipients à proximité du bandeau de commande durant la cuisson. Cela peut affecter le fonctionnement du bandeau de commande ou activer accidentellement les fonctions de la table de cuisson.



Reportez-vous au chapitre « Caractéristiques techniques ».

6.2 Bruits pendant le fonctionnement

Si vous entendez :

- craquement : le récipient est composé de différents matériaux (conception « sandwich »).
- sifflement : vous utilisez une zone de cuisson avec un niveau de puissance élevé et le récipient est composé de différents matériaux (conception « sandwich »).
- bourdonnement : vous utilisez un niveau de puissance élevé.
- cliquetis : une commutation électrique se produit.
- sifflement, bourdonnement : le ventilateur fonctionne.



Ces bruits sont normaux et n'indiquent pas une anomalie de l'appareil.

6.3 Exemples de cuisson

Le rapport entre le niveau de cuisson et la consommation énergétique de la zone de cuisson n'est pas linéaire. Lorsque vous augmentez le niveau de cuisson, cela n'est pas proportionnel avec l'augmentation de la consommation d'énergie. Cela veut dire qu'une zone de cuisson avec le niveau de cuisson moyen utilise moins de la moitié de sa puissance.



Les données du tableau sont fournies à titre indicatif uniquement.

Niveau de cuisson	Utilisation :	Durée (min)	Conseils
 - 1	Conserver les aliments cuits au chaud.	au besoin	Placez un couvercle sur le récipient.
1 - 2	Sauce hollandaise, faire fondre : beurre, chocolat, gélatine.	5 - 25	Mélangez de temps en temps.
1 - 2	Solidifier : omelettes, œufs cocotte.	10 - 40	Couvrez pendant la cuisson.
2 - 3	Faire mijoter des plats à base de riz et de laitage, réchauffer des plats cuisinés.	25 - 50	Ajoutez au moins deux fois plus d'eau que de riz. Remuez les plats à base de lait durant la cuisson.
3 - 4	Cuire à la vapeur des légumes, du poisson et de la viande.	20 - 45	Ajoutez quelques cuillerées à soupe de liquide.
4 - 5	Cuire des pommes de terre à la vapeur.	20 - 60	Utilisez ¼ l d'eau max. pour 750 g de pommes de terre.
4 - 5	Cuire de grandes quantités d'aliments, des ragoûts et des soupes.	60 - 150	Ajoutez jusqu'à 3 litres de liquide, plus les ingrédients.
6 - 7	Faire revenir : escalopes, cordons bleus de veau, côtelettes, rissoles, saucisses, foie, roux, œufs, crêpes, beignets.	au besoin	Retournez à la moitié du temps.
7 - 8	Cuisson à température élevée des pommes de terre rissolées, filets, steaks.	5 - 15	Retournez à la moitié du temps.
9	Faire bouillir de l'eau, cuire des pâtes, griller de la viande (goulasch, bœuf braisé), cuire des frites.		
 P	Faites bouillir une grande quantité d'eau. PowerBoost est activée.		

7. ENTRETIEN ET NETTOYAGE



AVERTISSEMENT!

Reportez-vous aux chapitres concernant la sécurité.

7.1 Informations générales

- Nettoyez la table de cuisson après chaque utilisation.
- Utilisez toujours un récipient dont le fond est propre.
- Les rayures ou les taches sombres sur la surface n'ont aucune incidence sur le fonctionnement de la table de cuisson.
- Utilisez un nettoyant spécialement adapté à la surface de la table de cuisson.
- Utilisez un racloir spécial pour la vitre.

7.2 Nettoyage de la table de cuisson

- **Enlevez immédiatement** : le plastique fondu, les feuilles de plastique, le sucre et les aliments contenant du sucre car la saleté peut endommager la table de cuisson. Veillez à ne pas vous brûler. Tenez le racloir spécial incliné sur la surface vitrée et faites glisser la lame du racloir pour enlever les salissures.
- **Une fois que la table de cuisson a suffisamment refroidi, enlevez** : traces de calcaire et d'eau, projections de graisse, décolorations métalliques luisantes. Nettoyez la table de cuisson à l'aide d'un chiffon humide et d'un détergent non abrasif. Après le nettoyage, séchez la table de cuisson à l'aide d'un chiffon doux.

- **Pour retirer les décolorations métalliques brillantes** : utilisez une

solution d'eau additionnée de vinaigre et nettoyez la surface vitrée avec un chiffon.

8. DÉPANNAGE



AVERTISSEMENT!

Reportez-vous aux chapitres concernant la sécurité.

8.1 Que faire si...

Problème	Cause possible	Solution
Vous ne pouvez pas allumer la table de cuisson ni la faire fonctionner.	La table de cuisson n'est pas branchée à une source d'alimentation électrique ou le branchement est incorrect.	Vérifiez que la table de cuisson est correctement branchée à une source d'alimentation électrique.
	Le fusible a disjoncté.	Assurez-vous que le fusible est la cause du dysfonctionnement. Si les fusibles disjonctent de manière répétée, faites appel à un électricien qualifié.
	Vous ne réglez pas le niveau de cuisson dans les 10 secondes.	Allumez de nouveau la table de cuisson et réglez le niveau de cuisson en moins de 10 secondes.
	Vous avez appuyé sur plusieurs touches sensibles en même temps.	Appuyez sur une seule touche sensible.
	La fonction Pause est activée.	Reportez-vous au chapitre « Utilisation quotidienne ».
	Il y a de l'eau ou des taches de graisse sur le bandeau de commande.	Nettoyez le bandeau de commande.
Un signal sonore retentit et la table de cuisson s'éteint. Un signal sonore retentit lorsque la table de cuisson est éteinte.	Vous avez posé quelque chose sur une ou plusieurs touches sensibles.	Retirez l'objet des touches sensibles.
La table de cuisson s'éteint.	Vous avez posé quelque chose sur la touche sensible  .	Retirez l'objet de la touche sensible.
Le voyant de chaleur résiduelle ne s'allume pas.	La zone de cuisson n'est pas chaude parce qu'elle n'a fonctionné que peu de temps ou le capteur est endommagé.	Si la zone a eu assez de temps pour chauffer, faites appel à un service après-vente agréé.
Le niveau de cuisson oscille entre deux niveaux.	La fonction Gestion alimentation est activée.	Reportez-vous au chapitre « Utilisation quotidienne ».
Les touches sensibles deviennent chaudes.	Le récipient est trop grand ou vous le placez trop près des commandes.	Placez les récipients de grande taille sur les zones de cuisson arrière, si possible.
Aucun signal sonore ne se fait entendre lorsque vous appuyez sur les touches sensibles du bandeau.	Les signaux sonores sont désactivés.	Activez les signaux sonores. Reportez-vous au chapitre « Utilisation quotidienne ».

Problème	Cause possible	Solution
L s'affiche.	Dispositif de sécurité enfant ou Touches Verrouil. est activé.	Reportez-vous au chapitre « Utilisation quotidienne ».
F s'affiche.	Il n'y a pas de récipient sur la zone.	Posez un récipient sur la zone.
	Le récipient n'est pas adapté.	Utilisez un récipient adapté. Reportez-vous au chapitre « Conseils ».
	Le diamètre du fond du récipient de cuisson est trop petit pour la zone.	Utilisez des récipients dont les dimensions sont correctes. Reportez-vous au chapitre « Caractéristiques techniques ».
E et un chiffre s'affichent.	Une erreur s'est produite dans la table de cuisson.	Éteignez la table de cuisson et rallumez-la au bout de 30 secondes. Si E s'affiche à nouveau, débranchez la table de cuisson de la prise électrique. Au bout de 30 secondes, rebranchez la table de cuisson. Si le problème persiste, contactez le service après-vente agréé.
Un bip constant se déclenche.	Le branchement électrique est incorrect.	Débranchez l'appareil de l'alimentation électrique. Demandez à un électricien qualifié de vérifier l'installation.

8.2 Si vous ne trouvez pas de solution...

Si vous ne trouvez pas de solution au problème, veuillez contacter votre revendeur ou un service après-vente agréé. Veuillez lui fournir les informations se trouvant sur la plaque signalétique. Donnez également la combinaison à 3 lettres et chiffres pour la vitrocéramique (située dans un des coins de la surface en verre) et le message d'erreur

qui s'affiche. Assurez-vous d'utiliser correctement l'appareil. En cas d'erreur de manipulation de la part de l'utilisateur, le déplacement du technicien du service après-vente ou du vendeur pourra être facturé, même en cours de garantie. Les instructions relatives au service après-vente et aux conditions de garantie figurent dans le livret de garantie.

9. CARACTÉRISTIQUES TECHNIQUES

9.1 Spécification des zones de cuisson

Zone de cuisson	Puissance nominale (niveau de cuisson maximum) [W]	PowerBoost [W]	PowerBoost durée maximale [min]	Diamètre du récipient [mm]
Avant centrale	1800	2500	10	145 - 180
Arrière centrale	1800	2500	10	145 - 180

La puissance des zones de cuisson peut légèrement différer des données du tableau. Elle dépend de la matière et des dimensions du récipient.

Pour des résultats de cuisson optimaux, utilisez des récipients qui ne dépassent pas les diamètres indiqués dans le tableau.

9.2 Étiquettes fournies dans le sachet des accessoires

Collez les étiquettes adhésives comme indiqué ci-dessous :

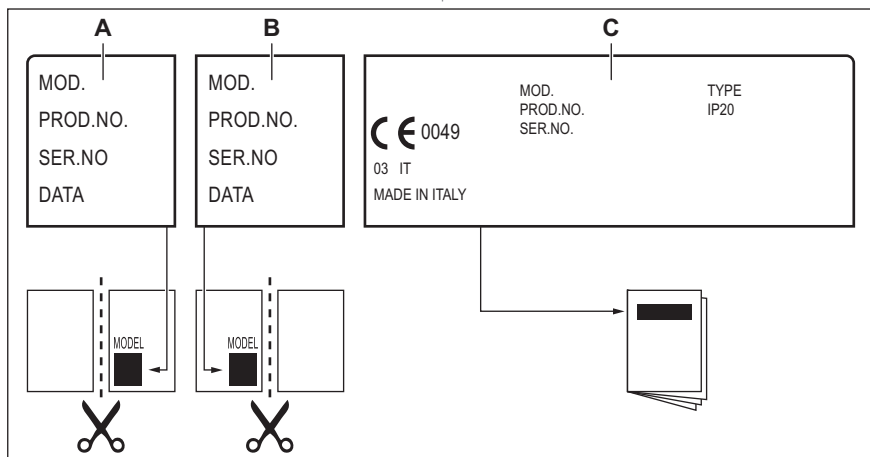

- A. Collez-la sur la carte de garantie et envoyez cette partie (le cas échéant).
- B. Collez-la sur la carte de garantie et conservez cette partie (le cas échéant).

- C. Collez-la sur la notice d'utilisation.

10. RENDEMENT ÉNERGÉTIQUE

10.1 Informations produits*

Identification du modèle	IKB32300CB	
Type de table de cuisson	Table de cuisson encastrable	
Nombre de zones de cuisson	2	
Technologie de chauffage	Induction	
Diamètre des zones de cuisson circulaires (Ø)	Avant centrale	18,0 cm
	Arrière centrale	18,0 cm
Consommation d'énergie par zone de cuisson (EC electric cooking)	Avant centrale	178,8 Wh/kg
	Arrière centrale	178,8 Wh/kg
Consommation énergétique de la table de cuisson (EC electric hob)	178,8 Wh/kg	

* Pour l'Union européenne conformément à EU 66/2014. Pour la Biélorussie conformément à la norme STB 2477-2017, annexe A. Pour l'Ukraine conformément à la norme 742/2019.

EN 60350-2 - Appareils électroménagers de cuisson - Partie 2 : Tables de cuisson : méthodes de mesure des performances

10.2 Économie d'énergie

Vous pouvez économiser de l'énergie au quotidien en suivant les conseils suivants.

- Si vous faites chauffer de l'eau, ne faites chauffer que la quantité dont vous avez réellement besoin.
- Si possible, couvrez toujours les récipients de cuisson avec un couvercle pendant la cuisson.

- Activez toujours la zone de cuisson après avoir posé le récipient dessus.
- Placez les plus petits récipients sur les plus petites zones de cuisson.
- Posez directement le récipient au centre de la zone de cuisson.
- Vous pouvez utiliser la chaleur résiduelle pour conserver les aliments au chaud ou pour faire fondre.

11. EN MATIÈRE DE PROTECTION DE L'ENVIRONNEMENT

Recyclez les matériaux portant le symbole . Déposez les emballages dans les conteneurs prévus à cet effet. Contribuez à la protection de l'environnement et à votre sécurité, recyclez vos produits électriques et électroniques. Ne jetez pas les appareils

portant le symbole  avec les ordures ménagères. Emmenez un tel produit dans votre centre local de recyclage ou contactez vos services municipaux.

F FRANCE ONLY

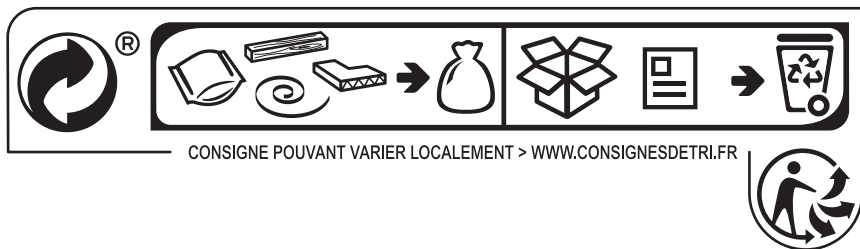

FÜR PERFEKTE ERGEBNISSE

Danke, dass Sie sich für dieses AEG Produkt entschieden haben. Wir haben es geschaffen, damit Sie viele Jahre von seiner ausgezeichneten Leistung und den innovativen Technologien, die Ihnen das Leben erleichtern, profitieren können. Es ist mit Funktionen ausgestattet, die in gewöhnlichen Geräten nicht vorhanden sind. Bitte nehmen Sie sich ein paar Minuten Zeit, um das Beste aus ihm herauszuholen.

Besuchen Sie uns auf unserer Website, um:



Anwendungshinweise, Prospekte, Informationen zu Fehlerbehebung, Service und Reparatur zu erhalten:

www.aeg.com/support



Registrieren Sie Ihr Produkt, um einen erstklassigen Service zu erhalten:

www.registreaeg.com



Um Zubehör, Verbrauchsmaterial und Original-Ersatzteile für Ihr Gerät zu kaufen:

www.aeg.com/shop

KUNDENDIENST UND SERVICE

Verwenden Sie immer Original-Ersatzteile.

Halten Sie folgende Angaben bereit, wenn Sie sich an einen autorisierten Kundendienst wenden: Modell, PNC, Seriennummer.

Die Daten finden Sie auf dem Typenschild.

 Warnungs-/Sicherheitshinweise

 Allgemeine Informationen und Empfehlungen

 Informationen zum Umweltschutz

Änderungen vorbehalten.

INHALTSVERZEICHNIS

1. SICHERHEITSHINWEISE.....	107
2. SICHERHEITSANWEISUNGEN.....	110
3. MONTAGE.....	112
4. GERÄTEBESCHREIBUNG.....	115
5. TÄGLICHER GEBRAUCH.....	116
6. TIPPS UND HINWEISE.....	119
7. REINIGUNG UND PFLEGE.....	121
8. FEHLERSUCHE.....	121
9. TECHNISCHE DATEN.....	123
10. ENERGIEEFFIZIENZ.....	124

1. SICHERHEITSHINWEISE

Lesen Sie vor der Montage und dem Gebrauch des Geräts zuerst die Bedienungsanleitung. Bei Verletzungen oder Schäden infolge nicht ordnungsgemäßer Montage oder Verwendung übernimmt der Hersteller keine Haftung.

Bewahren Sie die Anleitung zum Nachschlagen an einem sicheren und zugänglichen Ort auf.

1.1 Sicherheit von Kindern und schutzbedürftigen Personen

- Das Gerät kann von Kindern ab 8 Jahren und Personen mit eingeschränkten physischen, sensorischen oder geistigen Fähigkeiten oder mit mangelnder Erfahrung und/oder mangelndem Wissen nur dann verwendet werden, wenn sie durch eine für ihre Sicherheit zuständige Person beaufsichtigt werden oder in die sichere Verwendung des Geräts eingewiesen wurden und die mit dem Gerät verbundenen Gefahren verstanden haben.
- Kinder zwischen 3 und 8 Jahren und Personen mit schweren Behinderungen oder Mehrfachbehinderung müssen vom Gerät ferngehalten werden, wenn sie nicht ständig beaufsichtigt werden.
- Halten Sie Kinder unter 3 Jahren vom Gerät fern, wenn sie nicht ständig beaufsichtigt werden.
- Kinder dürfen nicht mit dem Gerät spielen.
- Halten Sie sämtliches Verpackungsmaterial von Kindern fern und entsorgen Sie es ordnungsgemäß.
- **WARNUNG:** Halten Sie Kinder und Haustiere während des Betriebs oder der Abkühlphase vom Gerät fern. Die zugänglichen Geräteteile werden beim Betrieb sehr heiß.
- Falls Ihr Gerät mit einer Kindersicherung ausgestattet ist, empfehlen wir, diese einzuschalten.
- Kinder dürfen keine Reinigung und Wartung ohne Beaufsichtigung durchführen.

1.2 Allgemeine Sicherheit

- **WARNUNG:** Das Gerät und die zugänglichen Geräteteile werden während des Betriebs heiß. Seien Sie vorsichtig und berühren Sie niemals die Heizelemente.
- **WARNUNG:** Kochen mit Fett oder Öl auf einem unbeaufsichtigten Kochfeld ist gefährlich und kann zu einem Brand führen.

- Versuchen Sie NIEMALS, ein Feuer mit Wasser zu löschen, sondern schalten Sie das Gerät aus und decken Sie die Flamme ab, z.B. mit einem Deckel oder einer Feuerlöschdecke.
- VORSICHT: Das Gerät darf nicht durch ein externes Schaltgerät, wie einer Zeitschaltuhr, mit Strom versorgt oder an einen Schaltkreis angeschlossen werden, der vom einem Programm regelmäßig ein- und ausgeschaltet wird.
- VORSICHT: Der Kochvorgang muss überwacht werden. Ein kurzer Kochvorgang muss kontinuierlich überwacht werden.
- WARNUNG: Brandgefahr: Legen Sie keine Gegenstände auf dem Kochfeld ab.
- Legen Sie keine Metallgegenstände wie Messer, Gabeln, Löffel oder Topfdeckel auf die Oberfläche des Kochfelds, da diese heiß werden können.
- Verwenden Sie ds Gerät nicht, bevor es in den Einbauschränk gesetzt wird.
- Reinigen Sie das Gerät nicht mit einem Dampfstrahlreiniger.
- Schalten Sie die Kochzone nach dem Gebrauch ab und verlassen Sie sich nicht auf die Topferkennung.
- Hat die Glaskeramik-/Glasoberfläche einen Sprung, schalten Sie das Gerät aus und nehmen Sie es vom Stromnetz. Falls das Gerät direkt mit dem Stromnetz verbunden ist und nicht getrennt werden kann, nehmen Sie die Sicherung für den Anschluss heraus, um die Stromversorgung zu unterbrechen. Verständigen Sie in jedem Fall den autorisierten Kundendienst.
- Wenn das Netzkabel beschädigt ist, muss es vom Hersteller, seinem autorisierten Kundenservice oder einer gleichermaßen qualifizierten Person ausgetauscht werden, um Gefahrenquellen zu vermeiden.
- WARNUNG: Verwenden Sie nur Schutzabdeckungen des Herstellers des Kochgeräts, von ihm in der Bedienungsanleitung als geeignete und empfohlene Schutzabdeckungen oder die im Gerät enthaltene

Schutzabdeckung. Es besteht Unfallgefahr durch die Verwendung ungeeigneter Schutzabdeckungen.

2. SICHERHEITSANWEISUNGEN

2.1 Montage



WARNUNG!

Die Montage des Geräts darf nur von einer qualifizierten Fachkraft durchgeführt werden.



WARNUNG!

Verletzungsgefahr sowie Risiko von Schäden am Gerät.

- Entfernen Sie das gesamte Verpackungsmaterial.
- Montieren Sie ein beschädigtes Gerät nicht und benutzen Sie es nicht.
- Halten Sie sich an die mitgelieferte Montageanleitung.
- Die Mindestabstände zu anderen Geräten und Küchenmöbeln sind einzuhalten.
- Seien Sie beim Umsetzen des Gerätes vorsichtig, da es sehr schwer ist. Tragen Sie stets Sicherheitshandschuhe und festes Schuhwerk.
- Dichten Sie die Ausschnittskanten mit einem Dichtungsmittel ab, um ein Aufquellen durch Feuchtigkeit zu verhindern.
- Schützen Sie die Geräteunterseite vor Dampf und Feuchtigkeit.
- Installieren Sie das Gerät nicht direkt neben einer Tür oder unter einem Fenster. So kann heißes Kochgeschirr nicht herunterfallen, wenn die Tür oder das Fenster geöffnet wird.
- Wird das Gerät über Schubladen eingebaut, achten Sie darauf, dass zwischen dem Geräteboden und der oberen Schublade ein ausreichender Abstand für die Luftzirkulation vorhanden ist.
- Der Boden des Geräts kann heiß werden. Achten Sie darauf eine feuerfeste Trennplatte aus Sperrholz, Küchenmöbelmaterial oder einem anderen nicht entflammaren Material unter dem Gerät anzubringen, damit der Boden nicht zugänglich ist.
- Die Trennplatte muss den gesamten Bereich unter dem Kochfeld abdecken.

- Achten Sie darauf, dass zwischen der Arbeitsplatte und dem Gerät darunter ein Abstand von 2 mm zur Belüftung frei gelassen wird. Schäden, die durch das Fehlen eines Belüftungsabstands entstehen, sind von der Garantie ausgenommen.

2.2 Elektrischer Anschluss



WARNUNG!

Brand- und Stromschlaggefahr.

- Alle elektrischen Anschlüsse sind von einem geprüften Elektriker vorzunehmen.
- Das Gerät muss geerdet sein.
- Vor der Durchführung jeglicher Arbeiten muss das Gerät von der elektrischen Stromversorgung getrennt werden.
- Stellen Sie sicher, dass die Daten auf dem Typenschild mit den elektrischen Nennwerten der Netzspannung übereinstimmen.
- Vergewissern Sie sich, dass das Gerät ordnungsgemäß installiert ist. Lockere und unsachgemäße Kabel oder Stecker (falls vorhanden) können die Klemme überhitzen.
- Stellen Sie sicher, dass Sie das richtige Kabel für den elektrischen Netzanschluss verwenden.
- Achten Sie darauf, dass das Netzkabel nicht lose hängt oder sich verheddert.
- Sorgen Sie dafür, dass ein Berührungsschutz installiert wird.
- Verwenden Sie die Zugentlastung für das Kabel.
- Stellen Sie beim elektrischen Anschluss des Gerätes sicher, dass das Netzkabel oder ggf. der Netzstecker nicht mit dem heißen Gerät oder heißem Kochgeschirr in Berührung kommt.
- Verwenden Sie keine Mehrfachsteckdosen oder Verlängerungskabel.
- Achten Sie darauf, Netzstecker (falls vorhanden) und Netzkabel nicht zu beschädigen. Wenden Sie sich zum Austausch eines beschädigten

- Netzkabels an unseren autorisierten Kundendienst oder eine Elektrofachkraft.
- Alle Teile, die gegen direktes Berühren schützen, sowie die isolierten Teile müssen so befestigt werden, dass sie nicht ohne Werkzeug entfernt werden können.
 - Stecken Sie den Netzstecker erst nach Abschluss der Montage in die Steckdose. Stellen Sie sicher, dass der Netzstecker nach der Montage noch zugänglich ist.
 - Falls die Steckdose lose ist, schließen Sie den Netzstecker nicht an.
 - Ziehen Sie nicht am Netzkabel, wenn Sie das Gerät von der Stromversorgung trennen möchten. Ziehen Sie stets am Netzstecker.
 - Verwenden Sie nur geeignete Trenneinrichtungen: Überlastschalter, Sicherungen (Schraubsicherungen müssen aus dem Halter entfernt werden können), Fehlerstromschutzschalter und Schütze.
 - Die elektrische Installation muss eine Trenneinrichtung aufweisen, mit der Sie das Gerät allpolig von der Stromversorgung trennen können. Die Trenneinrichtung muss mit einer Kontaktöffnungsbreite von mindestens 3 mm ausgeführt sein.

2.3 Gebrauch



WARNUNG!

Verletzungs-, Verbrennungs- und Stromschlaggefahr.

- Entfernen Sie vor dem ersten Gebrauch das gesamte Verpackungsmaterial, die Aufkleber und Schutzfolie (falls vorhanden).
- Dieses Gerät ist ausschließlich zur Verwendung im Haushalt bestimmt.
- Nehmen Sie keine technischen Änderungen am Gerät vor.
- Die Lüftungsöffnungen dürfen nicht abgedeckt werden.
- Lassen Sie das Gerät bei Betrieb nicht unbeaufsichtigt.
- Schalten Sie die Kochzonen nach jedem Gebrauch aus.
- Verlassen Sie sich nicht auf die Topferkennung.

- Legen Sie kein Besteck und keine Topfdeckel auf die Kochzonen. Anderenfalls werden sie sehr heiß.
- Bedienen Sie das Gerät nicht mit feuchten oder nassen Händen oder wenn es mit Wasser in Kontakt gekommen ist.
- Benutzen Sie das Gerät nicht als Arbeits- oder Abstellfläche.
- Hat die Geräteoberfläche einen Sprung, trennen Sie das Gerät umgehend von der Spannungsversorgung. Dies dient zur Vermeidung eines Stromschlags.
- Benutzer mit einem Herzschrittmacher müssen einen Mindestabstand von 30 cm zu den Induktionskochzonen einhalten, wenn das Gerät in Betrieb ist.
- Wenn Sie Nahrungsmittel in heißes Öl geben, kann dieses spritzen.



WARNUNG!

Brand- und Explosionsgefahr

- Erhitzte Öle und Fette können brennbare Dämpfe freisetzen. Halten Sie Flammen und erhitzte Gegenstände beim Kochen mit Fetten und Ölen von diesen fern.
- Die von sehr heißem Öl freigesetzten Dämpfe können eine Selbstzündung verursachen.
- Bereits verwendetes Öl kann Lebensmittelreste enthalten und schon bei niedrigeren Temperaturen eher einen Brand verursachen als frisches Öl.
- Laden Sie keine entflammaren Produkte oder Gegenstände, die mit entflammaren Produkten benetzt sind, in das Gerät und stellen Sie solche nicht in die Nähe oder auf das Gerät.



WARNUNG!

Risiko von Schäden am Gerät.

- Stellen Sie kein heißes Kochgeschirr auf das Bedienfeld.
- Legen Sie keine heißen Topfdeckel auf die Glasoberfläche des Kochfeldes.
- Lassen Sie das Kochgeschirr nicht leerkochen.
- Lassen Sie keine Gegenstände oder Kochgeschirr auf das Gerät fallen. Die Oberfläche könnte beschädigt werden.
- Schalten Sie die Kochzonen niemals ein, wenn sich kein Kochgeschirr darauf befindet, oder wenn das Kochgeschirr leer ist.
- Legen Sie keine Alufolie auf das Gerät.

- Kochgeschirr aus Gusseisen, Aluminium oder mit beschädigten Böden kann die Glas- bzw. Glaskeramikoberfläche verkratzen. Heben Sie das Kochgeschirr stets an, wenn Sie es auf der Kochfläche umsetzen möchten.
- Dieses Gerät ist nur zum Kochen bestimmt. Jeder andere Gebrauch ist als bestimmungsfremd anzusehen, zum Beispiel das Beheizen eines Raums.

2.4 Reinigung und Pflege

- Reinigen Sie das Gerät regelmäßig, um eine Verschlechterung des Oberflächenmaterials zu verhindern.
- Schalten Sie das Gerät vor dem Reinigen aus und lassen Sie es abkühlen
- Reinigen Sie das Gerät nicht mit Wasserspray oder Dampf.
- Reinigen Sie das Geräts mit einem weichen, feuchten Tuch. Verwenden Sie ausschließlich Neutralreiniger. Benutzen Sie keine Scheuermittel, scheuernde Reinigungsschwämmchen, Lösungsmittel oder Metallgegenstände.

2.5 Wartung

- Wenden Sie sich zur Reparatur des Geräts an den autorisierten

Kundendienst. Dabei dürfen ausschließlich Originalersatzteile verwendet werden.

- Bezüglich der Lampe(n) in diesem Gerät und separat verkaufter Ersatzlampen: Diese Lampen müssen extremen physikalischen Bedingungen in Haushaltsgeräten standhalten, wie z.B. Temperatur, Vibration, Feuchtigkeit, oder sollen Informationen über den Betriebszustand des Gerätes anzeigen. Sie sind nicht für den Einsatz in anderen Geräten vorgesehen und nicht für die Raumbelichtung geeignet.

2.6 Entsorgung



WARNING!

Verletzungs- und Erstickungsgefahr.

- Für Informationen zur ordnungsgemäßen Entsorgung des Geräts wenden Sie sich an die zuständige kommunale Behörde vor Ort.
- Trennen Sie das Gerät von der Stromversorgung.
- Schneiden Sie das Netzkabel in der Nähe des Geräts ab, und entsorgen Sie es.

3. MONTAGE



WARNING!

Siehe Kapitel Sicherheitshinweise.

3.1 Vor der Montage

Notieren Sie vor der Montage des Kochfelds folgende Daten, die Sie auf dem Typenschild finden. Das Typenschild ist auf dem Boden des Kochfelds angebracht.

Modell
 Produktnummer
 (PNC)
 Seriennummer

3.2 Einbau-Kochfelder

Einbau-Kochfelder dürfen nur nach dem Einbau in normgerechte, passende Einbaumöbel und Arbeitsplatten betrieben werden.

3.3 Anschlusskabel

- Das Kochfeld wird mit einem Anschlusskabel geliefert.
- Ersetzen Sie ein defektes Netzkabel durch den Kabeltyp H05V2V2-F, der einer Temperatur von mindestens 90 °C standhält. Wenden Sie sich an den Kundendienst vor Ort.

3.4 Anbringen der Dichtung - Aufliegende Montage

1. Reinigen Sie die Arbeitsplatte um den Ausschnittbereich.
2. Bringen Sie das mitgelieferte 2 x 6 mm Dichtungsband umlaufend auf der Unterseite des Kochfelds entlang des äußeren Randes der Glaskeramikscheibe an. Dabei nicht dehnen. Stellen Sie sicher, dass sich die Enden des Dichtungsbands in der Mitte

auf einer der Seiten des Kochfelds befinden.

3. Geben Sie einige Millimeter zur Länge hinzu, wenn Sie das Dichtungsband zuschneiden.

3.5 Montage

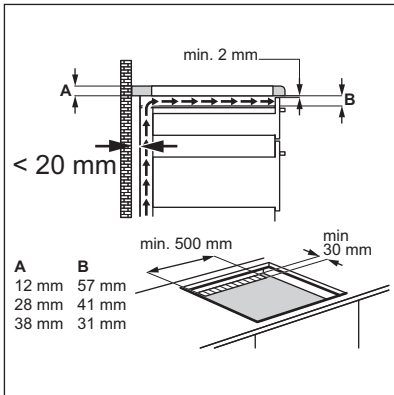
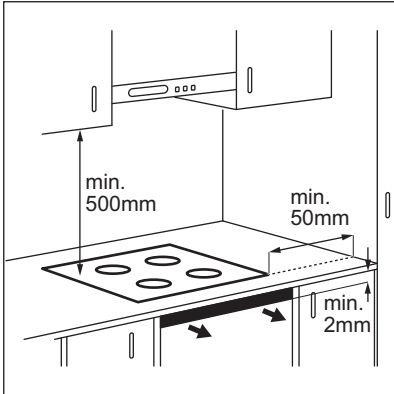

4. Fügen Sie die beiden Enden des Dichtungsbands zusammen.

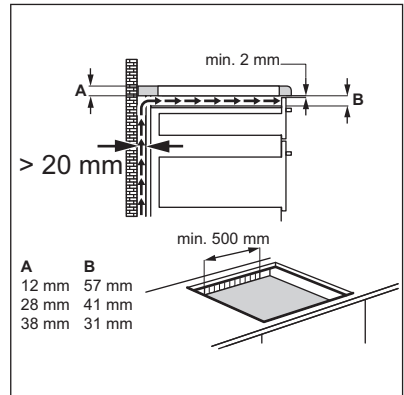
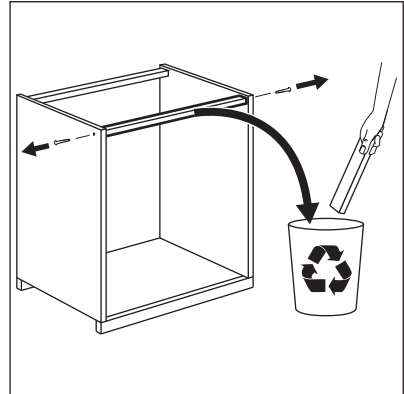

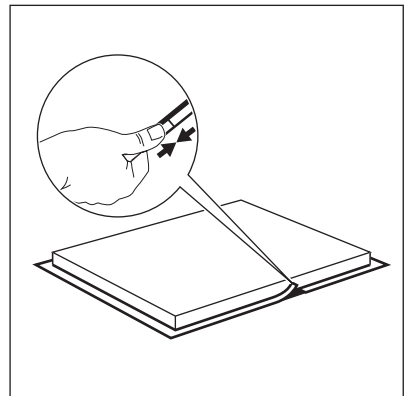
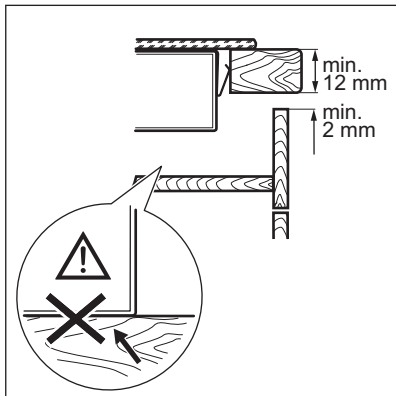
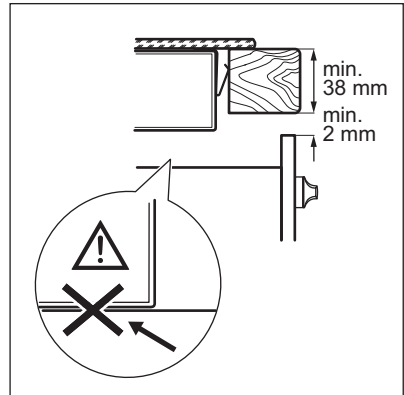
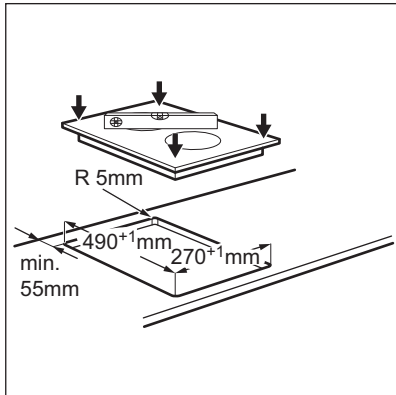

3.6 Montage mehrerer Kochfelder

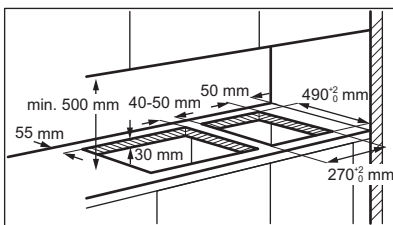

 **YouTube** www.youtube.com/electrolux
www.youtube.com/aeg

How to install your AEG Domino Gas and Induction Hob - Worktop installation



4. GERÄTEBESCHREIBUNG

4.1 Kochfeldanordnung

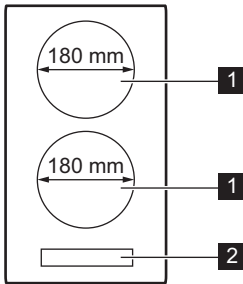

- 1** Induktionskochzone
- 2** Bedienfeld

4.2 Bedienfeldanordnung

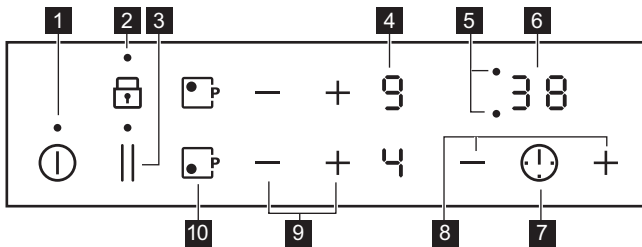









Bedienen Sie das Gerät über die Sensorfelder. Die Anzeigen, Kontrolllampen und akustischen Signale informieren Sie über die aktiven Funktionen.

Sensorfeld	Funktion	Kommentar
1	EIN/AUS	Ein- und Ausschalten des Kochfeldes.
2	Verriegelung / Kindersicherung	Verriegeln/Entriegeln des Bedienfelds.
3	Pause	Ein- und Ausschalten der Funktion.
4 -	Kochstufenanzeige	Zeigt die Kochstufe an.
5 -	Kochzonen-Anzeigen des Timers	Zeigt an, für welche Kochzone die Zeit eingestellt wurde.
6 -	Timer-Anzeige	Zeigt die Zeit in Minuten an.
7	-	Auswählen der Kochzone.
8 + / -	-	Erhöhen oder Verringern der Zeit.

Sensorfeld	Funktion	Kommentar
9	+ / -	Einstellen der Kochstufe.
10	 PowerBoost	Einschalten der Funktion.

4.3 Anzeige der Kochstufen

Display	Beschreibung
	Die Kochzone ist ausgeschaltet.
	Die Kochzone ist eingeschaltet.
	Pause ist eingeschaltet.
	PowerBoost ist eingeschaltet.
 + Zahl	Eine Störung ist aufgetreten.
	OptiHeat Control (3-stufige Restwärmeanzeige): Weitergaren/Warmhalten/Restwärme.
	Verriegelung/ Kindersicherung ist eingeschaltet.
	Das Kochgeschirr ist ungeeignet oder zu klein bzw. es befindet sich kein Kochgeschirr auf der Kochzone.
	Automatische Abschaltung ist eingeschaltet.

4.4 OptiHeat Control (3-stufige Restwärmeanzeige)



WARNUNG!

 Es besteht Verbrennungsgefahr durch Restwärme.

Die Anzeigen zeigen den Restwärmegrad der Kochzonen an, die Sie gerade

verwenden. Die Anzeigen der benachbarten Kochzonen können auch dann leuchten, wenn Sie sie nicht benutzen.

Die Induktionskochzonen erzeugen die erforderliche Hitze zum Kochen direkt im Boden des Kochgeschirrs. Die Glaskeramik wird nur durch die Wärme des Kochgeschirrs erhitzt.

5. TÄGLICHER GEBRAUCH



WARNUNG!

Siehe Kapitel Sicherheitshinweise.



5.1 Ein- und Ausschalten

Berühren Sie  1 Sekunde lang, um das Kochfeld ein- oder auszuschalten.

5.2 Automatische Abschaltung

Mit dieser Funktion wird das Kochfeld in folgenden Fällen automatisch ausgeschaltet:





- Alle Kochzonen sind ausgeschaltet,
- Nach dem Einschalten des Kochfelds wird keine Kochstufe gewählt,

- Das Bedienfeld ist mehr als 10 Sekunden mit verschütteten Lebensmitteln oder einem Gegenstand bedeckt (Topf, Tuch usw.). Ein akustisches Signal ertönt und das Kochfeld schaltet ab. Entfernen Sie den Gegenstand oder reinigen Sie das Bedienfeld.
- Das Kochfeld wird zu heiß (wenn beispielsweise ein Topf leerkocht). Lassen Sie die Kochzone abkühlen, bevor Sie das Kochfeld wieder verwenden.
- Sie verwenden ungeeignetes Kochgeschirr. Das Symbol  leuchtet auf und die Kochzone wird automatisch nach 2 Minuten ausgeschaltet.
- Eine Kochzone wurde nicht ausgeschaltet bzw. die Kochstufe wurde nicht geändert. Nach einer Weile leuchtet  auf und das Kochfeld schaltet sich aus.

Verhältnis zwischen der Kochstufe und der Zeit, nach der das Kochfeld ausgeschaltet wird:

Kochstufe	Das Kochfeld wird ausgeschaltet nach
 , 1 - 2	6 Std
3 - 4	5 Std
5	4 Std
6 - 9	1,5 Stunden

5.3 Einstellen der Kochstufe



Berühren Sie , um die Kochstufeneinstellung zu erhöhen. Berühren Sie , um die Kochstufeneinstellung zu verringern. Berühren Sie zum Ausschalten der Kochzone  und  gleichzeitig.

5.4 PowerBoost

Diese Funktion stellt den Induktionskochzonen zusätzliche Leistung zur Verfügung. Für die Induktionskochzone kann diese Funktion nur für einen begrenzten Zeitraum eingeschaltet werden. Danach schaltet die Induktionskochzone automatisch wieder auf die höchste Kochstufe um.

 Siehe Kapitel „Technische Daten“.

Einschalten der Funktion für eine

Kochzone: Berühren Sie .  leuchtet auf.

Ausschalten der Funktion: Berühren Sie  oder .

5.5 Timer



• Countdown-Timer

Sie können diese Funktion verwenden, um die Dauer eines einzelnen Kochvorgangs einzustellen.



Stellen Sie zuerst die Kochstufe für die Kochzone und erst danach die Funktion ein.

Auswählen der Kochzone: Berühren Sie  wiederholt, bis die Anzeige der gewünschten Kochzone erscheint.

Einschalten der Funktion oder Ändern der

Zeit: Berühren Sie  oder , um die Dauer für den Timer einzustellen (00 - 99 Minuten). Wenn die Kontrolllampe der Kochzone anfängt zu blinken, wird die Zeit heruntergezählt.

So wird die Restzeit angezeigt: Berühren Sie , um die Kochzone auszuwählen. Die Kontrolllampe der Kochzone beginnt zu blinken. Das Display zeigt die Restzeit an.

Ausschalten der Funktion: Berühren Sie , um die Kochzone auszuwählen und berühren Sie dann . Die verbleibende Zeit zählt rückwärts bis **00**. Die Kontrolllampe der Kochzone erlischt.

 Nach Ablauf der Zeit ertönt ein akustisches Signal und **00** blinkt. Die Kochzone wird ausgeschaltet.

Ausschalten des Signaltons: Berühren Sie .



• Kurzzeit-Wecker

Sie können diese Funktion verwenden, wenn das Kochfeld eingeschaltet, die Kochzonen aber nicht in Betrieb sind. Das Display zeigt  an.

Einschalten der Funktion: Berühren Sie  und dann  oder  des Timers, um die Zeit

einzustellen. Nach Ablauf der Zeit blinkt ertönt ein akustisches Signal und **00** blinkt.

Ausschalten des Signaltons: Berühren Sie .

Ausschalten der Funktion: Berühren Sie  und danach . Die verbleibende Zeit zählt rückwärts bis **00**.

 Diese Funktion hat keine Auswirkung auf den Kochzonenbetrieb.

5.6 Pause

Mit dieser Funktion werden alle eingeschalteten Kochzonen auf die niedrigste Kochstufe geschaltet.

Wenn diese Funktion eingeschaltet ist, werden alle anderen Symbole des Bedienfelds verriegelt.

Die Funktion unterbricht nicht die Timer-Funktionen.

Berühren Sie zum Einschalten der Funktion .



 leuchtet. Die Kochstufe verringert sich auf 1.

Berühren Sie zum Ausschalten der Funktion . Es erscheint die vorherige Kochstufe.

5.7 Verriegelung

Sie können das Bedienfeld sperren, wenn Kochzonen eingeschaltet sind. So wird verhindert, dass die Kochstufe versehentlich geändert wird.

Stellen Sie zuerst die Kochstufe ein.





Einschalten der Funktion: Berühren Sie .  leuchtet 4 Sekunden auf. Der Timer bleibt eingeschaltet.





Ausschalten der Funktion: Berühren Sie . Die vorherige Kochstufe wird angezeigt.

 Diese Funktion wird auch ausgeschaltet, sobald das Kochfeld ausgeschaltet wird.





5.8 Kindersicherung

Diese Funktion verhindert ein versehentliches Einschalten des Kochfelds.





Einschalten der Funktion: Schalten Sie das Kochfeld mit  ein. Stellen Sie keine Kochstufe ein. Berühren Sie  4 Sekunden lang.  leuchtet auf. Schalten Sie das Kochfeld mit  aus.



Ausschalten der Funktion: Schalten Sie das Kochfeld mit  ein. Stellen Sie keine Kochstufe ein. Berühren Sie  4 Sekunden lang.  leuchtet auf. Schalten Sie das Kochfeld mit  aus.

Vorübergehendes Ausschalten der Funktion für einen einzelnen Kochvorgang:

Schalten Sie das Kochfeld mit  ein.  leuchtet auf. Berühren Sie  4 Sekunden lang. **Stellen Sie die Kochstufe innerhalb von 10 Sekunden ein.** Das Kochfeld kann jetzt bedient werden. Wenn Sie das Kochfeld mit  ausschalten, wird diese Funktion wieder eingeschaltet.

5.9 OffSound Control (Ein- und Ausschalten des Signaltons)

Schalten Sie das Kochfeld aus. Berühren Sie  3 Sekunden lang. Das Display wird ein- und ausgeschaltet. Berühren Sie  3 Sekunden lang. Es wird  oder  angezeigt. Berühren Sie  der vorderen linken Zone zum Auswählen von:

-  - der Signalton ist ausgeschaltet
 -  - der Signalton ist eingeschaltet
- Ihre Einstellungen werden übernommen, sobald das Kochfeld automatisch ausgeschaltet wird.

Haben Sie die Funktion auf  eingestellt, ertönt der Signalton nur in folgenden Fällen:

- Bei der Berührung von 
- Nach Ablauf der für Kurzzeit-Wecker eingestellten Zeit
- Nach Ablauf der für Countdown-Timer eingestellten Zeit
- Wenn das Bedienfeld bedeckt ist.

5.10 Power-Management

- Alle Kochzonen sind an eine Phase angeschlossen. Siehe Abbildung.
- Die Funktion wird eingeschaltet, wenn die Gesamtleistung der Kochzonen die maximale elektrische Last der Phase überschreitet.
- Die Funktion verteilt die Leistung zwischen den Kochzonen.
- Mit dieser Funktion wird die Leistung aller anderen Kochzonen reduziert.
- Die Anzeige der Kochzonen mit reduzierter Leistung wechselt zwischen der eingestellten und der reduzierten Kochstufe. Nach einiger Zeit zeigt die Anzeige der Kochzonen mit reduzierter

Leistung nur noch die reduzierte Kochstufe an.

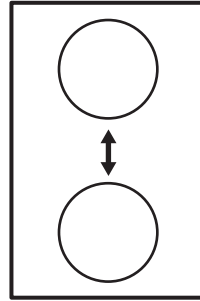

6. TIPPS UND HINWEISE



WARNUNG!

Siehe Kapitel
Sicherheitshinweise.

6.1 Kochgeschirr



Bei Induktionskochzonen erzeugt ein starkes Elektromagnetfeld die Hitze im Kochgeschirr sehr schnell.

Benutzen Sie für die Induktionskochzonen geeignetes Kochgeschirr.

- Der Boden des Kochgeschirrs muss so dick und flach wie möglich sein.
- Stellen Sie sicher, dass die Topfböden sauber sind, bevor Sie sie auf das Kochfeld stellen.
- Um Kratzer zu vermeiden, darf der Topf nicht auf dem Keramikglas verschoben werden.

Kochgeschirrmaterial

- **geeignet:** Gusseisen, Stahl, Stahlemail, Edelstahl, Boden aus mehreren Schichten verschiedener Materialien (vom Hersteller als geeignet gekennzeichnet).
- **nicht geeignet:** Aluminium, Kupfer, Messing, Glas, Keramik, Porzellan.

Kochgeschirr eignet sich für Induktionskochfelder, wenn:

- Wasser sehr schnell auf einer Kochzone kocht, die auf die höchste Erhitzungsstufe geschaltet ist.

- Ein Magnet auf den Boden des Kochgeschirrs zieht.

Abmessungen des Kochgeschirrs

- Induktionskochzonen passen sich automatisch an die Größe des Kochgeschirrbodens an.
- Die Kochzoneneffizienz hängt vom Durchmesser des Kochgeschirrs ab. Kochgeschirr mit einem Durchmesser kleiner als das Minimum erhält nur einen Teil der von der Kochzone erzeugten Leistung.
- Verwenden Sie aus Sicherheitsgründen und für optimale Kochergebnisse nicht mehr Kochgeschirr als in der „Spezifikation der Kochzonen“ angegeben. Vermeiden Sie es, Kochgeschirr während des Kochvorgangs in der Nähe des Bedienfelds zu halten. Dies könnte sich auf die Funktionsweise des Bedienfelds auswirken oder die Kochfeldfunktionen versehentlich aktivieren.



Siehe hierzu „Technische Daten“.

6.2 Betriebsgeräusche

Es gibt verschiedene Betriebsgeräusche:

- Knacken: Das Kochgeschirr besteht aus unterschiedlichen Materialien (Sandwichkonstruktion).

- Pfeifen: Sie haben die Kochzone auf eine hohe Stufe geschaltet und das Kochgeschirr besteht aus unterschiedlichen Materialien (Sandwichkonstruktion).
- Summen: Sie haben die Kochzone auf eine hohe Stufe geschaltet.
- Klicken: Elektrisches Umschalten.
- Zischen, Surren: Der Ventilator läuft.

Die Geräusche sind normal und weisen nicht auf eine Störung hin.

6.3 Anwendungsbeispiele für das Garen

Das Verhältnis zwischen der Kochstufe und dem Energieverbrauch der Kochzone ist

nicht linear. Bei einer höheren Kochstufe steigt der Energieverbrauch nicht proportional an. Das bedeutet, dass eine Kochzone, die auf eine mittlere Kochstufe eingestellt ist, weniger als die Hälfte ihrer maximalen Leistung verbraucht.



Bei den Angaben in der folgenden Tabelle handelt es sich um Richtwerte.

Kochstufe	Verwendung:	Dauer (Min.)	Hinweise
- 1	Warmhalten von gegarten Speisen.	Nach Bedarf	Legen Sie einen Deckel auf das Kochgeschirr.
1 - 2	Sauce Hollandaise, Schmelzen von: Butter, Schokolade, Gelatine.	5 - 25	Gelegentlich umrühren.
1 - 2	Stocken: Lockere Omeletts, gebackene Eier.	10 - 40	Mit Deckel garen.
2 - 3	Köcheln von Reis und Milchgerichten, Erhitzen von Fertiggerichten.	25 - 50	Mindestens doppelte Menge Flüssigkeit zum Reis geben, Milchgerichte nach der Hälfte der Zeit umrühren.
3 - 4	Dünsten von Gemüse, Fisch, Fleisch.	20 - 45	Einige Esslöffel Flüssigkeit zugeben.
4 - 5	Dampfgaren von Kartoffeln.	20 - 60	Max. ¼ l Wasser für 750 g Kartoffeln verwenden.
4 - 5	Kochen größerer Speisemengen, Eintopfgerichte und Suppen.	60 - 150	Bis zu 3 l Flüssigkeit plus Zutaten.
6 - 7	Bei geringer Hitze anbraten: Schnitzel, Cordon bleu, Kotelett, Frikadellen, Bratwürste, Leber, Mehlschwitze, Eier, Pfannkuchen, Donuts.	Nach Bedarf	Nach der Hälfte der Gardauer wenden.
7 - 8	Braten bei starker Hitze: Rösti, Lendenstücke, Steaks.	5 - 15	Nach der Hälfte der Gardauer wenden.
9	Aufkochen von Wasser, Nudeln kochen, Anbraten von Fleisch (Gulasch, Schmorbraten), Frittieren von Pommes frites.		
P	Aufkochen großer Mengen Wasser. PowerBoost ist eingeschaltet.		

7. REINIGUNG UND PFLEGE



WARNUNG!

Siehe Kapitel
Sicherheitshinweise.

7.1 Allgemeine Informationen

- Reinigen Sie das Kochfeld nach jedem Gebrauch.
- Verwenden Sie stets Kochgeschirr mit sauberen Böden.
- Kratzer oder dunkle Flecken auf der Oberfläche beeinträchtigen die Funktionsfähigkeit des Kochfelds nicht.
- Verwenden Sie einen Spezialreiniger zur Reinigung der Kochfeldoberfläche.
- Verwenden Sie einen speziellen Reinigungsschaber für Glas.

7.2 Reinigen des Kochfelds

- **Folgendes muss sofort entfernt werden:** Geschmolzener Kunststoff,

Plastikfolie, Zucker und zuckerhaltige Lebensmittel. Anderenfalls können die Verschmutzungen das Kochfeld beschädigen. Achten Sie darauf, dass sich niemand Verbrennungen zuzieht. Den speziellen Reinigungsschaber schräg zur Glasfläche ansetzen und über die Oberfläche bewegen.

- **Folgendes kann nach ausreichender Abkühlung des Kochfelds entfernt werden:** Kalk- und Wasserränder, Fettspritzer und metallisch schimmernde Verfärbungen. Reinigen Sie das Kochfeld mit einem feuchten Tuch und nicht scheuernden Reinigungsmittel. Wischen Sie das Kochfeld nach der Reinigung mit einem weichen Tuch trocken.
- **Entfernen Sie metallisch schimmernde Verfärbungen:** Benutzen Sie für die Reinigung der Glasoberfläche ein mit einer Lösung aus Essig und Wasser angefeuchtetes Tuch.

8. FEHLERSUCHE



WARNUNG!

Siehe Kapitel
Sicherheitshinweise.

8.1 Was zu tun ist, wenn ...

Störung	Mögliche Ursache	Problembeseitigung
Der Backofen kann nicht eingeschaltet oder bedient werden.	Das Kochfeld ist nicht oder nicht ordnungsgemäß an die Spannungsversorgung angeschlossen.	Prüfen Sie, ob das Kochfeld ordnungsgemäß an die Spannungsversorgung angeschlossen ist.
	Die Sicherung ist durchgebrannt.	Vergewissern Sie sich, dass die Sicherung die Ursache für die Störung ist. Brennt die Sicherung wiederholt durch, wenden Sie sich an eine qualifizierte Elektrofachkraft.
	Sie haben die Kochstufe nicht innerhalb von 10 Sekunden eingestellt.	Schalten Sie das Kochfeld erneut ein und stellen Sie innerhalb von weniger als 10 Sekunden die Kochstufe ein.
	Sie haben 2 oder mehr Sensorfelder gleichzeitig berührt.	Berühren Sie nur ein Sensorfeld.
	Die Funktion Pause ist in Betrieb.	Siehe „Täglicher Gebrauch“.

Störung	Mögliche Ursache	Problembesehung
	Auf dem Bedienfeld befinden sich Wasser- oder Fettspritzer.	Reinigen Sie das Bedienfeld.
Ein akustisches Signal ertönt und das Kochfeld wird ausgeschaltet. Wenn das Kochfeld ausgeschaltet ist, ertönt ein akustisches Signal.	Sie haben etwas auf ein oder mehrere Sensorfelder gestellt.	Entfernen Sie den Gegenstand von den Sensorfeldern.
Das Kochfeld wird ausgeschaltet.	Sie haben etwas auf das Sensorfeld gestellt. (I) .	Entfernen Sie den Gegenstand von dem Sensorfeld.
Die Restwärmeanzeige funktioniert nicht.	Die Kochzone ist nicht heiß, da sie nur kurze Zeit in Betrieb war oder der Sensor ist beschädigt.	Wenn die Kochzone lange genug betrieben wurde, um heiß zu sein, wenden Sie sich an ein autorisiertes Kundenzentrum.
Die Kochstufe schaltet zwischen zwei Stufen hin und her.	Power-Management in Betrieb.	Siehe „Täglicher Gebrauch“.
Die Sensorfelder werden heiß.	Das Kochgeschirr ist zu groß oder Sie haben es zu nahe an die Bedienelemente gestellt.	Stellen Sie großes Kochgeschirr nach Möglichkeit auf die hinteren Kochzonen.
Es ertönt kein Signalton, wenn Sie die Sensorfelder des Bedienfelds berühren.	Der Ton ist ausgeschaltet.	Schalten Sie den Ton ein. Siehe „Täglicher Gebrauch“.
(L) leuchtet.	Kindersicherung oder Verriegelung in Betrieb.	Siehe „Täglicher Gebrauch“.
(F) leuchtet.	Es befindet sich kein Kochgeschirr auf der Kochzone.	Stellen Sie Kochgeschirr auf die Kochzone.
	Sie verwenden ungeeignetes Kochgeschirr.	Verwenden Sie geeignetes Kochgeschirr. Siehe „Tipps und Hinweise“.
	Der Durchmesser des Kochgeschirrbodens ist zu klein für die Kochzone.	Verwenden Sie Kochgeschirr mit den richtigen Abmessungen. Siehe hierzu „Technische Daten“.
(E) und eine Zahl werden angezeigt.	Es ist ein Fehler im Kochfeld aufgetreten.	Schalten Sie das Kochfeld aus und nach 30 Sekunden wieder ein. Wenn (E) erneut erscheint, trennen Sie das Kochfeld von der Spannungsversorgung. Schalten Sie nach 30 Sekunden das Kochfeld wieder ein. Wenn das Problem weiterhin besteht, wenden Sie sich an ein autorisiertes Servicezentrum.
Es ist ein konstanter Piepton zu hören.	Unsachgemäßer elektrischer Anschluss.	Trennen Sie das Kochfeld von der Stromversorgung. Wenden Sie sich an eine Elektrofachkraft zur Überprüfung der Installation.

8.2 Wenn Sie das Problem nicht lösen können...

Wenn Sie das Problem nicht selbst lösen können, wenden Sie sich an Ihren Händler oder einen autorisierten Kundendienst.

Geben Sie die Daten, die Sie auf dem Typenschild finden, an. Geben Sie dabei den dreistelligen Buchstaben-Code für die Glaskeramik (befindet sich in der Ecke der Glasfläche) und die angezeigte Fehlermeldung an. Vergewissern Sie sich,

dass Sie das Kochfeld korrekt bedienen haben. Wenn Sie das Gerät falsch bedienen haben, fällt auch während der Garantiezeit für die Reparatur durch einen Techniker oder Händler eine Gebühr an. Die Informationen

zum Kundendienst und die Garantiebedingungen finden Sie im Garantieheft.

9. TECHNISCHE DATEN

9.1 Technische Daten der Kochzonen

Kochzone	Nennleistung (höchste Kochstufe) [W]	PowerBoost [W]	PowerBoost maximale Einschalt-dauer [Min.]	Durchmesser des Kochgeschirrs [mm]
Vorne Mitte	1800	2500	10	145 - 180
Hinten Mitte	1800	2500	10	145 - 180

Die Leistung der Kochzonen kann geringfügig von den Daten in der Tabelle abweichen. Sie ändert sich je nach Material und Abmessungen des Kochgeschirrs.

Verwenden Sie für optimale Kochergebnisse kein Kochgeschirr, dessen Durchmesser größer als der in der Tabelle angegebene Wert ist.

9.2 Im Zubehörbeutel mitgelieferte Aufkleber

Bringen Sie die Aufkleber, wie unten gezeigt, an:

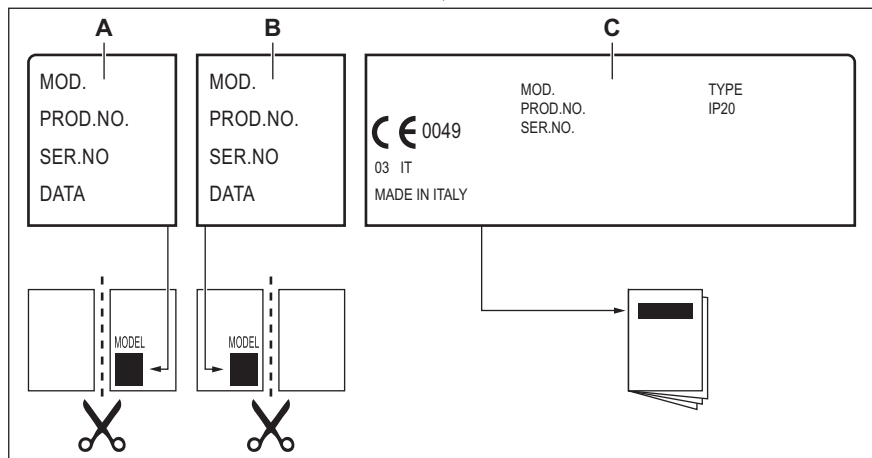

- A. Kleben Sie ihn auf die Garantiekarte und verschicken Sie diesen Teil (falls vorhanden).
- B. Kleben Sie ihn auf die Garantiekarte und behalten Sie diesen Teil (falls vorhanden).

- C. Kleben Sie ihn auf die Gebrauchsanleitung.

10. ENERGIEEFFIZIENZ

10.1 Produktinformationen*

Modellbezeichnung	IKB32300CB	
Kochfeldtyp	Einbau-Kochfeld	
Anzahl der Kochfelder	2	
Heiztechnik	Induktion	
Durchmesser der kreisförmigen Kochfelder (Ø)	Vorne Mitte Hinten Mitte	18,0 cm 18,0 cm
Energieverbrauch pro Kochfeld (EC electric cooking)	Vorne Mitte Hinten Mitte	178,8 Wh/kg 178,8 Wh/kg
Energieverbrauch des Kochfelds (EC electric hob)	178,8 Wh/kg	

* Für die Europäische Union gemäß EU 66/2014. Für Weißrussland gemäß STB 2477-2017 Anhang A. Für die Ukraine gemäß 742/2019.

EN 60350-2 - Elektrische Kochgeräte für den Hausgebrauch – Teil 2: Kochfelder – Verfahren zur Messung der Leistung

10.2 Energie sparen

Beachten Sie folgende Tipps, um beim täglichen Kochen Energie zu sparen.

- Wenn Sie Wasser erwärmen, verwenden Sie nur die benötigte Menge.
- Decken Sie Kochgeschirr, wenn möglich, mit einem Deckel ab.
- Stellen Sie Kochgeschirr auf die Kochzone, bevor Sie sie einschalten.
- Stellen Sie kleineres Kochgeschirr auf die kleineren Kochzonen.
- Stellen Sie das Kochgeschirr mittig auf die Kochzone.
- Nutzen Sie die Restwärme, um die Speisen warm zu halten oder zu schmelzen.

11. UMWELTTIPPS

Recyceln Sie Materialien mit dem Symbol . Entsorgen Sie die Verpackung in den entsprechenden Recyclingbehältern. Recyceln Sie zum Umwelt- und Gesundheitsschutz elektrische und elektronische Geräte. Entsorgen Sie Geräte

mit diesem Symbol  nicht mit dem Hausmüll. Bringen Sie das Gerät zu Ihrer örtlichen Sammelstelle oder wenden Sie sich an Ihr Gemeindeamt.

ΓΙΑ ΤΕΛΕΙΑ ΑΠΟΤΕΛΕΣΜΑΤΑ

Ευχαριστούμε που επιλέξατε αυτό το προϊόν AEG. Το έχουμε δημιουργήσει για να σας παρέχουμε τέλεια απόδοση για πολλά χρόνια, με καινοτόμες τεχνολογίες που βοηθούν να απλοποιείτε τη ζωή σας – δυνατότητες που μπορεί να μην βρείτε σε συνηθισμένες συσκευές. Σας παρακαλούμε να αφιερώσετε λίγα λεπτά και να διαβάσετε τις οδηγίες, ώστε να διασφαλίσετε την καλύτερη δυνατή χρήση της συσκευής σας.

Επισκεφθείτε τον ιστότοπό μας για να:



Βρείτε υποδείξεις χρήσης, φυλλάδια, συμβουλές για την επίλυση προβλημάτων, πληροφορίες σέρβις και επισκευής:

www.aeg.com/support



Καταχωρίσετε το προϊόν σας, ώστε να έχετε καλύτερο σέρβις:

www.registeraeg.com



Αγοράστε αξεσουάρ, αναλώσιμα και γνήσια ανταλλακτικά για τη συσκευή σας:

www.aeg.com/shop

ΕΞΥΠΗΡΕΤΗΣΗ ΠΕΛΑΤΩΝ ΚΑΙ ΣΕΡΒΙΣ

Χρησιμοποιείτε πάντα μόνο γνήσια ανταλλακτικά.

Όταν επικοινωνείτε με το Εξουσιοδοτημένο Κέντρο Σέρβις, βεβαιωθείτε ότι έχετε διαθέσιμα τα ακόλουθα στοιχεία: Μοντέλο, PNC, Αριθμός σειράς.

Μπορείτε να βρείτε τις πληροφορίες στην πινακίδα τεχνικών χαρακτηριστικών.

 Προειδοποίηση / Προσοχή - Πληροφορίες για την ασφάλεια

 Γενικές πληροφορίες και συμβουλές

 Πληροφορίες σχετικά με το περιβάλλον

Υπόκειται σε αλλαγές χωρίς προειδοποίηση.

ΠΕΡΙΕΧΟΜΕΝΑ

1. ΠΛΗΡΟΦΟΡΙΕΣ ΓΙΑ ΤΗΝ ΑΣΦΑΛΕΙΑ.....	125
2. ΟΔΗΓΙΕΣ ΓΙΑ ΤΗΝ ΑΣΦΑΛΕΙΑ.....	128
3. ΕΓΚΑΤΑΣΤΑΣΗ.....	130
4. ΠΕΡΙΓΡΑΦΗ ΠΡΟΪΟΝΤΟΣ.....	133
5. ΚΑΘΗΜΕΡΙΝΗ ΧΡΗΣΗ.....	134
6. ΥΠΟΔΕΙΞΕΙΣ ΚΑΙ ΣΥΜΒΟΥΛΕΣ.....	137
7. ΦΡΟΝΤΙΔΑ ΚΑΙ ΚΑΘΑΡΙΣΜΑ.....	139
8. ΕΠΙΛΥΣΗ ΠΡΟΒΛΗΜΑΤΩΝ.....	139
9. ΤΕΧΝΙΚΑ ΧΑΡΑΚΤΗΡΙΣΤΙΚΑ.....	141
10. ΕΝΕΡΓΕΙΑΚΗ ΑΠΟΔΟΣΗ.....	142

1. ΠΛΗΡΟΦΟΡΪΕΣ ΓΙΑ ΤΗΝ ΑΣΦΑΛΕΙΑ

Πριν από την εγκατάσταση και τη χρήση της συσκευής, διαβάστε προσεκτικά τις παρεχόμενες οδηγίες. Ο κατασκευαστής δεν είναι υπεύθυνος για τυχόν τραυματισμούς ή ζημιές που είναι αποτέλεσμα λανθασμένης εγκατάστασης ή

χρήσης. Να φυλάσσετε πάντα αυτές τις οδηγίες σε ένα ασφαλές μέρος με εύκολη πρόσβαση για μελλοντική αναφορά.

1.1 Ασφάλεια παιδιών και ευπαθών ατόμων

- Η συσκευή αυτή μπορεί να χρησιμοποιηθεί από παιδιά ηλικίας 8 ετών και άνω και από άτομα με μειωμένες σωματικές, αισθητηριακές ή πνευματικές δυνατότητες ή έλλειψη εμπειρίας και γνώσης, εάν επιβλέπονται ή έχουν λάβει οδηγίες σχετικά με τη χρήση της συσκευής με ασφαλή τρόπο και κατανοούν τους κινδύνους που ενέχονται.
- Παιδιά ηλικίας μεταξύ 3 και 8 ετών και άτομα με εκτενείς και περίπλοκες αναπηρίες πρέπει να παραμένουν μακριά από τη συσκευή, εκτός αν επιβλέπονται συνεχώς.
- Παιδιά ηλικίας μικρότερης των 3 ετών πρέπει να παραμένουν μακριά από τη συσκευή εκτός αν επιβλέπονται συνεχώς.
- Μην αφήνετε τα παιδιά να παίζουν με τη συσκευή.
- Φυλάσσετε όλα τα υλικά συσκευασίας μακριά από τα παιδιά και απορρίψτε τα κατάλληλα.
- ΠΡΟΕΙΔΟΠΟΙΗΣΗ: Κρατάτε τα παιδιά και τα κατοικίδια ζώα μακριά από τη συσκευή όταν λειτουργεί ή όταν ψύχεται. Τα προσβάσιμα μέρη θερμαίνονται κατά τη χρήση.
- Εάν η συσκευή διαθέτει διάταξη ασφαλείας για παιδιά, θα πρέπει να είναι ενεργοποιημένη.
- Τα παιδιά δεν πρέπει να εκτελούν τον καθαρισμό και τη συντήρηση που εκτελεί ο χρήστης στη συσκευή χωρίς επίβλεψη.

1.2 Γενικές πληροφορίες για την ασφάλεια

- ΠΡΟΕΙΔΟΠΟΙΗΣΗ: Η συσκευή και τα προσβάσιμα μέρη της θερμαίνονται κατά τη χρήση. Χρειάζεται προσοχή για να μην αγγίζετε τις αντιστάσεις.
- ΠΡΟΕΙΔΟΠΟΙΗΣΗ: Το μαγείρεμα χωρίς επιτήρηση σε εστίες με λάδι ή λίπος μπορεί να είναι επικίνδυνο και να προκαλέσει πυρκαγιά.
- Μην προσπαθήσετε ΠΟΤΕ να σβήσετε μια φωτιά με νερό. Απενεργοποιήστε τη συσκευή και, στη συνέχεια, καλύψτε τη φλόγα με ένα καπάκι ή μια πυρίμαχη κουβέρτα.

- ΠΡΟΣΟΧΗ: Η συσκευή δεν πρέπει να τροφοδοτείται μέσω μιας εξωτερικής διάταξης μεταγωγής, όπως ένας χρονοδιακόπτης, ή να είναι συνδεδεμένη σε κύκλωμα το οποίο ενεργοποιείται και απενεργοποιείται συχνά από μια διάταξη.
- ΠΡΟΣΟΧΗ: Η διαδικασία μαγειρέματος πρέπει να επιβλέπεται. Μια σύντομη διαδικασία μαγειρέματος πρέπει να επιβλέπεται συνεχώς.
- ΠΡΟΕΙΔΟΠΟΙΗΣΗ: Κίνδυνος πυρκαγιάς: Μη φυλάσσετε αντικείμενα επάνω στις επιφάνειες μαγειρέματος.
- Μην τοποθετείτε πάνω στη θερμή επιφάνεια των εστιών μεταλλικά αντικείμενα όπως μαχαίρια, πιρούνια, κουτάλια και καπάκια γιατί μπορεί να θερμανθούν.
- Μη χρησιμοποιείτε τη συσκευή, προτού την τοποθετήσετε στην κατασκευή εντοιχισμού.
- Μη χρησιμοποιείτε ατμοκαθαριστή για τον καθαρισμό της συσκευής.
- Μετά τη χρήση, απενεργοποιήστε την αντίσταση της εστίας από το χειριστήριό της, χωρίς να βασίζεστε στον αισθητήρα σκευών.
- Εάν υπάρχουν ρωγμές στην υαλοκεραμική / γυάλινη επιφάνεια, απενεργοποιήστε τη συσκευή και αποσυνδέστε την από την πρίζα. Σε περίπτωση που η συσκευή είναι συνδεδεμένη απευθείας στην παροχή ρεύματος με κουτί σύνδεσης, αφαιρέστε την ασφάλεια για να αποσυνδέσετε τη συσκευή από την τροφοδοσία ρεύματος. Σε κάθε περίπτωση, επικοινωνήστε με το Εξουσιοδοτημένο Κέντρο Σέρβις.
- Εάν το ηλεκτρικό καλώδιο έχει υποστεί φθορές, θα πρέπει να αντικατασταθεί από τον κατασκευαστή, τον αντιπρόσωπο του σέρβις ή ένα κατάλληλα εξουσιοδοτημένο άτομο, ώστε να αποφευχθούν οι κίνδυνοι.
- ΠΡΟΕΙΔΟΠΟΙΗΣΗ: Χρησιμοποιείτε μόνο προστατευτικά εστιών του κατασκευαστή της συσκευής μαγειρέματος ή που υποδεικνύονται από τον κατασκευαστή της συσκευής στις οδηγίες χρήσης ως κατάλληλα ή προστατευτικά εστιών που

είναι ενσωματωμένα στη συσκευή. Η χρήση ακατάλληλων προστατευτικών μπορεί να προκαλέσει ατυχήματα.

2. ΟΔΗΓΙΕΣ ΓΙΑ ΤΗΝ ΑΣΦΑΛΕΙΑ

2.1 Εγκατάσταση



ΠΡΟΕΙΔΟΠΟΙΗΣΗ!

Η εγκατάσταση αυτής της συσκευής πρέπει να εκτελείται μόνο από κατάλληλα καταρτισμένο άτομο.



ΠΡΟΕΙΔΟΠΟΙΗΣΗ!

Κίνδυνος τραυματισμού ή βλάβης της συσκευής.

- Αφαιρέστε όλα τα υλικά της συσκευασίας.
- Εάν η συσκευή έχει υποστεί ζημιά, μην προβείτε σε εγκατάσταση ή χρήση της.
- Ακολουθείτε τις οδηγίες εγκατάστασης που παρέχονται με τη συσκευή.
- Τηρείτε την ελάχιστη απόσταση από άλλες συσκευές και μονάδες.
- Πάντα να προσέχετε όταν μετακινείτε τη συσκευή καθώς είναι βαριά. Να χρησιμοποιείτε πάντα γάντια ασφαλείας και κλειστά παπούτσια.
- Στεγανοποιήστε τις κομμένες επιφάνειες με υλικό στεγανοποίησης, ώστε να αποτραπεί η διόγκωσή τους από την υγρασία.
- Προστατέψτε το κάτω μέρος της συσκευής από ατμούς και υγρασία.
- Μην τοποθετείτε τη συσκευή δίπλα σε πόρτα ή κάτω από παράθυρο. Έτσι, αποτρέπεται η πτώση ζεστών μαγειρικών σκευών από τη συσκευή κατά το άνοιγμα της πόρτας ή του παραθύρου.
- Εάν η συσκευή είναι εγκατεστημένη επάνω από συρτάρι, διασφαλίστε ότι ο χώρος ανάμεσα στο κάτω μέρος της συσκευής και το επάνω συρτάρι είναι επαρκής για την κυκλοφορία αέρα.
- Το κάτω μέρος της συσκευής μπορεί να θερμανθεί πολύ. Φροντίστε να τοποθετήσετε ένα διαχωριστικό πλαίσιο από κόντρα πλακέ, υλικό για σκελετό επίπλων κουζίνας ή άλλα μη εύφλεκτα υλικά κάτω από τη συσκευή για την αποτροπή πρόσβασης στο κάτω μέρος.
- Το διαχωριστικό πλαίσιο πρέπει να καλύπτει πλήρως την περιοχή κάτω από τις εστίες.

- Βεβαιωθείτε ότι ο χώρος αερισμού των 2 mm, ανάμεσα στον πάγκο και την μπροστινή πλευρά της μονάδας που βρίσκεται από κάτω, είναι ελεύθερος. Η εγγύηση δεν καλύπτει ζημιές που προκλήθηκαν από έλλειψη επαρκούς χώρου αερισμού.

2.2 Ηλεκτρική Σύνδεση



ΠΡΟΕΙΔΟΠΟΙΗΣΗ!

Κίνδυνος πυρκαγιάς και ηλεκτροπληξίας.

- Όλες οι ηλεκτρικές συνδέσεις πρέπει να πραγματοποιούνται από επαγγελματία ηλεκτρολόγο.
- Η συσκευή πρέπει να είναι γειωμένη.
- Πριν από την εκτέλεση οποιασδήποτε εργασίας, βεβαιωθείτε ότι η συσκευή έχει αποσυνδεθεί από την παροχή ρεύματος.
- Βεβαιωθείτε ότι οι παράμετροι στην πινακίδα τεχνικών χαρακτηριστικών είναι συμβατές με τις ονομαστικές τιμές ηλεκτρικού ρεύματος της παροχής ρεύματος.
- Βεβαιωθείτε ότι η συσκευή έχει εγκατασταθεί σωστά. Οι χαλαρές ή λανθασμένες συνδέσεις στο καλώδιο τροφοδοσίας ή το φως (κατά περίπτωση), μπορούν να οδηγήσουν σε υπερθέρμανση του ακροδέκτη.
- Χρησιμοποιήστε κατάλληλο καλώδιο τροφοδοσίας.
- Μην επιτρέψετε στο καλώδιο τροφοδοσίας να μπερδεύεται.
- Βεβαιωθείτε ότι έχει εγκατασταθεί προστασία από την ηλεκτροπληξία.
- Στερεώστε το καλώδιο με σφιγκτήρα ανακούφισης τάσης.
- Βεβαιωθείτε ότι το καλώδιο τροφοδοσίας ή το φως (κατά περίπτωση) δεν έρχεται σε επαφή με τη ζεστή συσκευή ή με ζεστά μαγειρικά σκεύη κατά τη σύνδεση της συσκευής στην πρίζα ρεύματος.
- Μη χρησιμοποιείτε πολυπριζα και μπαλαντέζες.
- Προσέχετε να μην προκληθεί ζημιά στο φως τροφοδοσίας (κατά περίπτωση) ή στο

καλώδιο τροφοδοσίας. Επικοινωνήστε με το Εξουσιοδοτημένο Κέντρο Σέρβις μας ή έναν ηλεκτρολόγο για την αλλαγή ενός κατεστραμμένου καλωδίου τροφοδοσίας.

- Η προστασία από ηλεκτροπληξία των υποτάση ή μονωμένων τμημάτων πρέπει να στερεώνεται με τέτοιο τρόπο, ώστε να μην είναι δυνατή η αφαίρεσή της χωρίς εργασία.
- Συνδέστε το φως τροφοδοσίας στην πρίζα μόνον αφού έχει ολοκληρωθεί η εγκατάσταση. Μετά την εγκατάσταση, βεβαιωθείτε ότι είναι δυνατή η πρόσβαση στο φως τροφοδοσίας.
- Εάν η πρίζα είναι χαλαρή, μη συνδέετε το φως τροφοδοσίας.
- Μην τραβάτε το καλώδιο τροφοδοσίας για να αποσυνδέσετε τη συσκευή. Τραβάτε πάντα το φως τροφοδοσίας.
- Χρησιμοποιείτε μόνο σωστές μονωτικές διατάξεις: ασφαλειοδιακόπτες, ασφάλειες (βιδωτές ασφάλειες αφαιρούμενες από την υποδοχή), διακόπτες διαφυγής ρεύματος και ρελέ.
- Στην ηλεκτρική εγκατάσταση της συσκευής πρέπει να προβλέπεται μονωτική διάταξη που να επιτρέπει την αποσύνδεση της συσκευής από το δίκτυο ρεύματος από όλους τους πόλους. Η μονωτική διάταξη πρέπει να έχει ελάχιστη απόσταση 3 mm μεταξύ των επαφών.

2.3 Χρήση



ΠΡΟΕΙΔΟΠΟΙΗΣΗ!

Κίνδυνος τραυματισμού, εγκαυμάτων και ηλεκτροπληξίας.

- Αφαιρέστε όλα τα υλικά συσκευασίας, τις ετικέτες και την προστατευτική μεμβράνη (κατά περίπτωση), πριν από την πρώτη χρήση.
- Αυτή η συσκευή προορίζεται μόνο για οικιακή χρήση.
- Μην αλλάζετε τις προδιαγραφές αυτής της συσκευής.
- Βεβαιωθείτε ότι τα ανοίγματα αερισμού δεν είναι φραγμένα.
- Μην αφήνετε τη συσκευή χωρίς επιτήρηση κατά τη λειτουργία.
- Θέστε τη ζώνη μαγειρέματος εκτός λειτουργίας μετά από κάθε χρήση.
- Μη βασίζεστε στον αισθητήρα σκευών.
- Μην τοποθετείτε μαχαιροπίρουνα ή καπάκια μαγειρικών σκευών επάνω στις

ζώνες μαγειρέματος. Μπορούν να θερμανθούν.

- Μη χρησιμοποιείτε τη συσκευή με βρεγμένα χέρια ή όταν βρίσκεται σε επαφή με νερό.
- Μη χρησιμοποιείτε τη συσκευή ως επιφάνεια εργασίας ή ως επιφάνεια αποθήκευσης αντικειμένων.
- Εάν υπάρξουν ρωγμές στην επιφάνεια της συσκευής, αποσυνδέστε αμέσως τη συσκευή από την παροχή ρεύματος. Αυτό απαιτείται για αποτροπή τυχόν ηλεκτροπληξίας.
- Οι χρήστες με βηματοδότη πρέπει να διατηρούν απόσταση τουλάχιστον 30 cm από τις επαγωγικές ζώνες μαγειρέματος όταν η συσκευή βρίσκεται σε λειτουργία.
- Όταν βάζετε φαγητό σε καυτό λάδι, μπορεί να πιτσιλίσει.



ΠΡΟΕΙΔΟΠΟΙΗΣΗ!

Κίνδυνος πυρκαγιάς και έκρηξης

- Τα λίπη και το λάδι απελευθερώνουν εύφλεκτους ατμούς όταν θερμαίνονται. Κρατάτε γυμνές φλόγες ή θερμά αντικείμενα μακριά από λίπη και λάδια όταν τα χρησιμοποιείτε στο μαγείρεμα.
- Οι ατμοί που απελευθερώνει το πολύ καυτό λάδι, μπορούν να προκαλέσουν ακαριαία ανάφλεξη.
- Το χρησιμοποιούμενο λάδι, που μπορεί να περιέχει υπολείμματα τροφίμων, μπορεί να προκαλέσει πυρκαγιά σε χαμηλότερη θερμοκρασία από το λάδι που χρησιμοποιείται για πρώτη φορά.
- Μην τοποθετείτε μέσα, κοντά ή επάνω στη συσκευή εύφλεκτα αντικείμενα ή αντικείμενα εμποτισμένα με εύφλεκτα προϊόντα.



ΠΡΟΕΙΔΟΠΟΙΗΣΗ!

Κίνδυνος πρόκλησης ζημιάς στη συσκευή.

- Μην τοποθετείτε ζεστά μαγειρικά σκεύη επάνω στο χειριστήριο.
- Μην τοποθετείτε το ζεστό κάλυμμα σκευών στη γυάλινη επιφάνεια των εστιών.
- Μην αφήνετε να στεγνώσουν τα μαγειρικά σκεύη κατά τη διάρκεια του μαγειρέματος.
- Προσέχετε να μην πέσουν επάνω στη συσκευή αντικείμενα ή μαγειρικά σκεύη. Η επιφάνεια μπορεί να υποστεί ζημιά.

- Μην ενεργοποιείτε τις ζώνες μαγειρέματος με άδειο μαγειρικό σκεύος ή χωρίς μαγειρικό σκεύος.
- Μην τοποθετείτε αλουμινόχαρτο επάνω στη συσκευή.
- Τα μαγειρικά σκεύη από χυτοσίδηρο, αλουμίνιο ή αυτά με φθαρμένη βάση μπορούν να χαράξουν την γυάλινη / υαλοκεραμική επιφάνεια. Πρέπει πάντα να ανασηκώνετε αυτά τα αντικείμενα όταν απαιτείται η μετακίνησή τους επάνω στην επιφάνεια μαγειρέματος.
- Αυτή η συσκευή προορίζεται μόνο για μαγειρική χρήση. Δεν πρέπει να χρησιμοποιείται για άλλες χρήσεις, όπως για θέρμανση χώρων.

2.4 Φροντίδα και καθαρίσμα

- Καθαρίζετε τακτικά τη συσκευή για να αποτραπεί η φθορά του υλικού της επιφάνειας.
- Απενεργοποιήστε τη συσκευή και αφήστε την να κρυώσει πριν την καθαρίσετε.
- Μην χρησιμοποιείτε ψεκασμό με νερό ή ατμό για το καθαρίσμα της συσκευής.
- Καθαρίστε τη συσκευή με ένα υγρό μαλακό πανί. Χρησιμοποιείτε μόνο ουδέτερα απορρυπαντικά. Μην χρησιμοποιείτε λειαντικά προϊόντα, σφουγγαράκια που χαράσσουν, διαλύτες ή μεταλλικά αντικείμενα.

2.5 Σέρβις

- Για την επισκευή της συσκευής, επικοινωνήστε με το Εξουσιοδοτημένο

Κέντρο Σέρβις. Χρησιμοποιείτε μόνο γνήσια ανταλλακτικά.

- Σχετικά με τον/τους λαμπτήρα/λαμπτήρες εντός αυτού του προϊόντος και τους ανταλλακτικούς λαμπτήρες που πωλούνται ξεχωριστά: Αυτοί οι λαμπτήρες προορίζονται ώστε να αντέχουν σε εξαιρετικά δύσκολες συνθήκες σε οικιακές συσκευές, όπως σε θερμοκρασίες, δονήσεις, υγρασία ή προορίζονται να σηματοδοτούν πληροφορίες σχετικά με τη λειτουργική κατάσταση της συσκευής. Δεν προορίζονται για χρήση σε άλλες εφαρμογές και δεν είναι κατάλληλοι για τον φωτισμό οικιακών χώρων.

2.6 Απόρριψη



ΠΡΟΕΙΔΟΠΟΙΗΣΗ!

Κίνδυνος τραυματισμού ή ασφυξίας.

- Επικοινωνήστε με τις δημοτικές αρχές για πληροφορίες σχετικά με τη σωστή απόρριψη της συσκευής.
- Αποσυνδέστε τη συσκευή από την παροχή ρεύματος.
- Κόψτε το καλώδιο τροφοδοσίας κοντά στη συσκευή και απορρίψτε το.

3. ΕΓΚΑΤΑΣΤΑΣΗ



ΠΡΟΕΙΔΟΠΟΙΗΣΗ!

Ανατρέξτε στα κεφάλαια σχετικά με την Ασφάλεια.

3.1 Πριν από την εγκατάσταση

Προτού εγκαταστήσετε τις εστίες, σημειώστε τις παρακάτω πληροφορίες από την πινακίδα τεχνικών χαρακτηριστικών. Η πινακίδα τεχνικών χαρακτηριστικών βρίσκεται στο κάτω μέρος των εστιών.

Μοντέλο
 PNC
 Σειριακός αριθμός

3.2 Εντοιχιζόμενες εστίες

Χρησιμοποιείτε τις εντοιχιζόμενες εστίες μόνο μετά την εγκατάστασή τους σε σωστά κατασκευασμένα εντοιχιζόμενα ντουλάπια και πάγκους εργασίας που πληρούν τα ισχύοντα πρότυπα.

3.3 Καλώδιο σύνδεσης

- Οι εστίες παρέχονται με καλώδιο σύνδεσης.
- Για αντικατάσταση καλωδίου ρεύματος που έχει φθαρεί χρησιμοποιήστε τύπο καλωδίου: H05V2V2-F το οποίο είναι ανθεκτικό σε θερμοκρασία 90 °C ή

υψηλότερη. Επικοινωνήστε με το τοπικό Κέντρο Σέρβις.

3.4 Τοποθέτηση του στεγανοποιητικού - Εγκατάσταση σε πάγκο

1. Καθαρίστε τον πάγκο γύρω από την κομμένη εσοχή.
2. Τοποθετήστε την παρεχόμενη λωρίδα στεγανοποίησης 2x6mm στην κάτω

3.5 Συναρμολόγηση

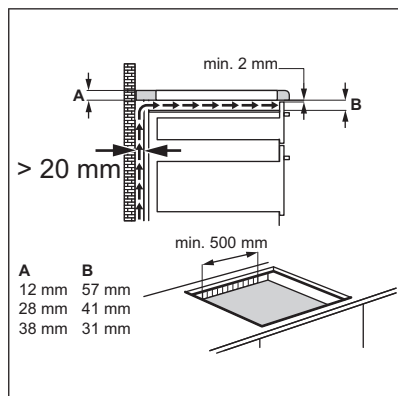
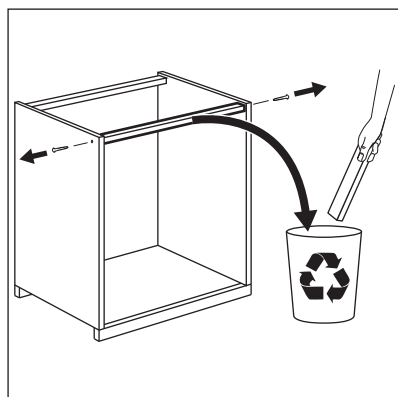
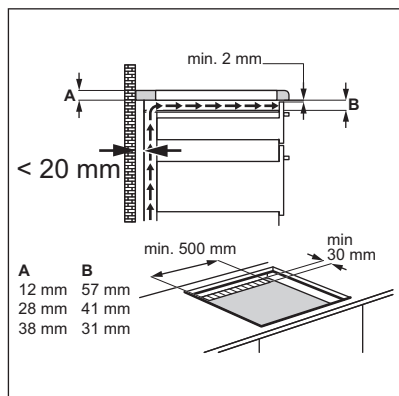
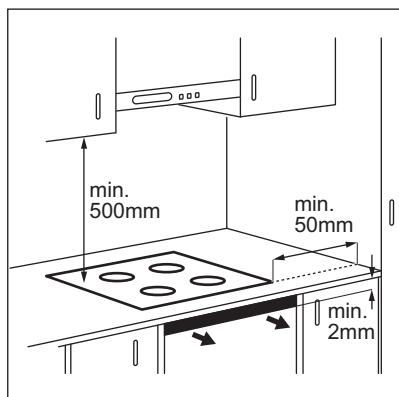

- πλευρά των εστιών κατά μήκος του εξωτερικού άκρου της υαλοκεραμικής επιφάνειας. Μην την τεντώσετε. Βεβαιωθείτε ότι τα άκρα της στεγανοποιητικής λωρίδας βρίσκονται στη μέση της μίας πλευράς της εστίας.
3. Προσθέστε μερικά χιλιοστά στο μήκος όταν κόβετε τη στεγανοποιητική λωρίδα.
 4. Ενώστε τις δύο άκρες της στεγανοποιητικής λωρίδας.

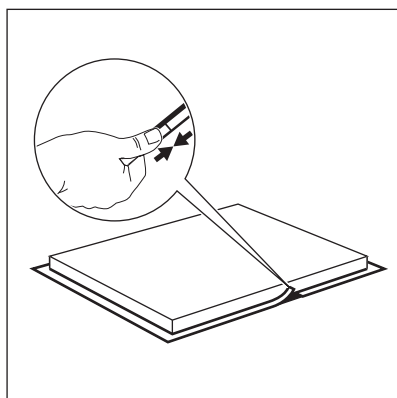
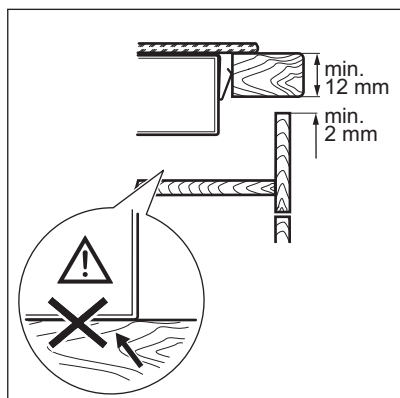
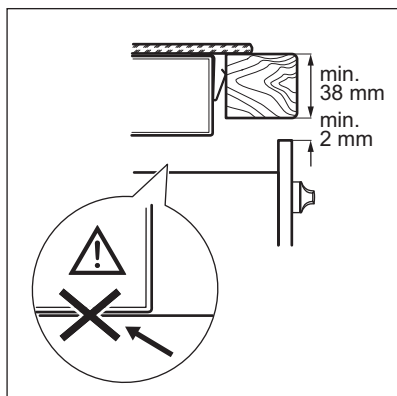
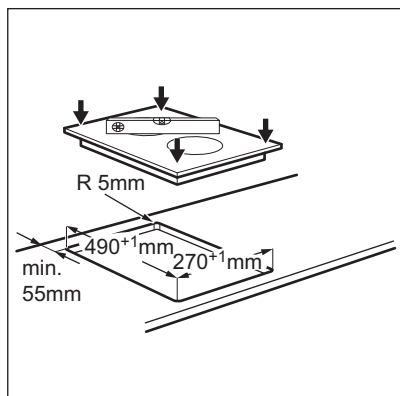

3.6 Εγκατάσταση για περισσότερες από μία εστίες

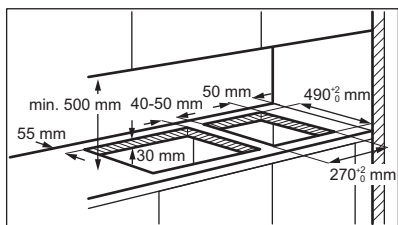

www.youtube.com/electrolux
www.youtube.com/aeg

How to install your AEG Domino Gas and Induction Hob - Worktop installation



4. ΠΕΡΙΓΡΑΦΗ ΠΡΟΪΟΝΤΟΣ

4.1 Διάταξη επιφάνειας μαγειρέματος

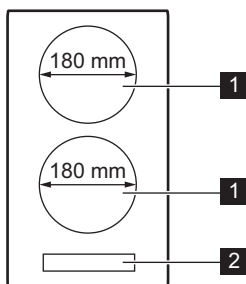

- 1 Επαγωγική ζώνη μαγειρέματος
- 2 Πίνακας χειριστηρίων

4.2 Διάταξη χειριστηρίου

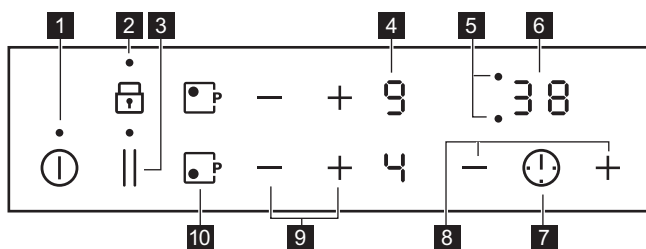









Χρησιμοποιήστε τα πεδία αφής για τη λειτουργία της συσκευής. Οι οθόνες, οι ενδείξεις και οι ήχοι υποδεικνύουν τις λειτουργίες που είναι ενεργοποιημένες.

Πεδίο αφής	Λειτουργία	Σχόλιο	
1	ⓘ	ΕΝΕΡΓΟΠΟΙΗΣΗ / ΑΠΕΝΕΡΓΟΠΟΙΗΣΗ	Για ενεργοποίηση και απενεργοποίηση των εστιών.
2	🔒	Κλειδωμα / Διάταξη ασφαλείας για παιδιά	Για κλειδωμα / ξεκλειδωμα του χειριστηρίου.
3		Παύση	Για ενεργοποίηση και απενεργοποίηση της λειτουργίας.
4	-	Ένδειξη σκάλας μαγειρέματος	Για εμφάνιση της σκάλας μαγειρέματος.
5	-	Ενδείξεις χρονοδιακόπτη για τις ζώνες μαγειρέματος	Για εμφάνιση της ζώνης για την οποία έχει ρυθμιστεί ο χρόνος.
6	-	Ένδειξη χρονοδιακόπτη	Για εμφάνιση του χρόνου σε λεπτά.
7	ⓘ	-	Για επιλογή της ζώνης μαγειρέματος.
8	+ / -	-	Για αύξηση ή μείωση του χρόνου.

Πεδίο αφής	Λειτουργία	Σχόλιο
9 + / -	-	Για ρύθμιση μιας σκάλας μαγειρέματος.
10 	PowerBoost	Για ενεργοποίηση της λειτουργίας.

4.3 Ενδείξεις σκάλας μαγειρέματος

Οθόνη	Περιγραφή
	Η ζώνη μαγειρέματος είναι απενεργοποιημένη.
	Η ζώνη μαγειρέματος είναι ενεργοποιημένη.
	Είναι ενεργοποιημένη η επιλογή Παύση.
	Είναι ενεργοποιημένη η επιλογή PowerBoost.
	Υπάρχει δυσλειτουργία.
	OptiHeat Control (Ενδειξη υπολειπόμενης θερμότητας 3 σταδίων): συνέχιση μαγειρέματος / διατήρηση θερμότητας / υπολειπόμενη θερμότητα.
	Είναι ενεργοποιημένη η επιλογή Κλειδωμα / Διάταξη ασφαλείας για παιδιά.
	Το μαγειρικό σκεύος δεν είναι σωστό ή είναι πολύ μικρό ή δεν έχει τοποθετηθεί μαγειρικό σκεύος στη ζώνη μαγειρέματος.
	Είναι ενεργοποιημένη η επιλογή Αυτόματη απενεργοποίηση.

4.4 OptiHeat Control (Ενδειξη υπολειπόμενης θερμότητας 3 σταδίων)



ΠΡΟΕΙΔΟΠΟΙΗΣΗ!

 Υπάρχει κίνδυνος εγκαυμάτων από την υπολειπόμενη θερμότητα.

Οι ενδείξεις υποδεικνύουν το επίπεδο της υπολειπόμενης θερμότητας για τις ζώνες

μαγειρέματος που χρησιμοποιείτε εκείνη τη στιγμή. Οι ενδείξεις μπορεί επίσης να ενεργοποιηθούν για τις διπλανές ζώνες μαγειρέματος ακόμα και αν δεν τις χρησιμοποιείτε.

Οι επαγωγικές ζώνες μαγειρέματος παράγουν την απαιτούμενη θερμότητα για τη διαδικασία μαγειρέματος απευθείας στη βάση του μαγειρικού σκεύους. Η υαλοκεραμική επιφάνεια θερμαίνεται από τη θερμότητα του μαγειρικού σκεύους.

5. ΚΑΘΗΜΕΡΙΝΗ ΧΡΗΣΗ



ΠΡΟΕΙΔΟΠΟΙΗΣΗ!



Ανατρέξτε στα κεφάλαια σχετικά με την Ασφάλεια.

5.1 Ενεργοποίηση και απενεργοποίηση

Αγγίξτε το  για 1 δευτερόλεπτο για να ενεργοποιήσετε ή να απενεργοποιήσετε τις εστίες.

5.2 Αυτόματη απενεργοποίηση





Η λειτουργία απενεργοποιεί αυτόματα τις εστίες, εάν:

- έχουν απενεργοποιηθεί όλες οι ζώνες μαγειρέματος,
- δεν επιλέξετε σκάλα μαγειρέματος μετά την ενεργοποίηση των εστιών,
- χύθηκε κάτι ή έχετε τοποθετήσει κάτι επάνω στο χειριστήριο για περισσότερο από 10 δευτερόλεπτα (ένα σκεύος, ένα πανί, κ.λπ.). Ακούγεται ένα ηχητικό σήμα και οι εστίες απενεργοποιούνται. Αφαιρέστε το αντικείμενο ή καθαρίστε τον πίνακα χειριστηρίων.
- η εστία υπερθερμανθεί (π.χ. όταν στεγνώσει το περιεχόμενο κάποιου μαγειρικού σκεύους). Πριν χρησιμοποιήσετε τις εστίες ξανά, η ζώνη μαγειρέματος πρέπει να έχει κρυώσει.
- χρησιμοποιείτε ακατάλληλο μαγειρικό σκεύος. Ανάβει το σύμβολο  και η ζώνη μαγειρέματος απενεργοποιείται αυτόματα μετά από 2 λεπτά.
- μην απενεργοποιείτε μια ζώνη μαγειρέματος ή μην αλλάζετε τη σκάλα μαγειρέματος. Μετά από κάποιο χρονικό διάστημα, ανάβει η ένδειξη  και οι εστίες απενεργοποιούνται.

Η σχέση μεταξύ της σκάλας μαγειρέματος και του χρόνου μετά τον οποίο οι εστίες απενεργοποιούνται:

Σκάλα μαγειρέματος	Οι εστίες απενεργοποιούνται μετά από
 1 - 2	6 ώρες
3 - 4	5 ώρες
5	4 ώρες
6 - 9	1,5 ώρα

5.3 Σκάλα μαγειρέματος

Αγγίξτε το  για να αυξήσετε τη σκάλα μαγειρέματος. Αγγίξτε το  για να μειώσετε τη σκάλα μαγειρέματος. Αγγίξτε ταυτόχρονα το  και το  για να απενεργοποιήσετε τη ζώνη μαγειρέματος.

5.4 PowerBoost



Αυτή η λειτουργία προσφέρει επιπλέον ισχύ στις επαγωγικές ζώνες μαγειρέματος. Η λειτουργία μπορεί να ενεργοποιηθεί για την επαγωγική ζώνη μαγειρέματος μόνο για περιορισμένο χρονικό διάστημα. Μετά την πάροδο αυτού του διαστήματος, η επαγωγική ζώνη μαγειρέματος επιστρέφει αυτόματα στην υψηλότερη σκάλα μαγειρέματος.



Ανατρέξτε στο κεφάλαιο «Τεχνικά χαρακτηριστικά».

Για να ενεργοποιήσετε τη λειτουργία για μια ζώνη μαγειρέματος: αγγίξτε το .

Ανάβει η ένδειξη .

Για να απενεργοποιήσετε τη λειτουργία: αγγίξτε το  ή το .

5.5 Χρονοδιακόπτης

- Χρονοδιακόπτης αντίστροφης μέτρησης



Μπορείτε να χρησιμοποιήσετε αυτή τη λειτουργία για να ρυθμίσετε το χρονικό διάστημα για μια συγκεκριμένη περίοδο μαγειρέματος.

Ρυθμίστε πρώτα τη σκάλα μαγειρέματος για τη ζώνη μαγειρέματος και κατόπιν τη λειτουργία.

Για να ρυθμίσετε τη ζώνη μαγειρέματος:

αγγίξτε επανειλημμένα το  μέχρι η ένδειξη της ζώνης μαγειρέματος να εμφανιστεί.



Για ενεργοποίηση της λειτουργίας ή

αλλαγή του χρόνου: αγγίξτε το  ή το  του χρονοδιακόπτη για να ρυθμίσετε τον χρόνο (00 - 99 λεπτά). Όταν η ένδειξη της ζώνης μαγειρέματος αρχίσει να αναβοσβήνει, εκτελείται αντίστροφη μέτρηση.

Για να δείτε τον υπολειπόμενο χρόνο:

αγγίξτε το  για ρύθμιση της ζώνης μαγειρέματος. Η ένδειξη της ζώνης μαγειρέματος αρχίζει να αναβοσβήνει. Η οθόνη εμφανίζει τον υπολειπόμενο χρόνο.

Για να απενεργοποιήσετε τη λειτουργία:

αγγίξτε το  για ρύθμιση της ζώνης μαγειρέματος και μετά αγγίξτε το . Ο χρόνος ξεκινά να μετρά αντίστροφα έως της

τιμή **00**. Η ένδειξη της ζώνης μαγειρέματος εξαφανίζεται.



- i** Όταν τελειώσει η αντίστροφη μέτρηση, ακούγεται ένα ηχητικό σήμα και η ένδειξη **00** αναβοσβήνει. Η ζώνη μαγειρέματος απενεργοποιείται.

Για να διακόψετε τον ήχο: αγγίξτε το .

• Χρονομετρητής



Μπορείτε να χρησιμοποιήσετε αυτή τη λειτουργία όταν οι εστίες είναι ενεργοποιημένες και οι ζώνες μαγειρέματος δεν λειτουργούν. Η ένδειξη σκάλας μαγειρέματος εμφανίζει το .

Για να ενεργοποιήσετε τη λειτουργία:

αγγίξτε το  και μετά αγγίξτε  ή  του χρονοδιακόπτη για να ρυθμίσετε το χρόνο. Όταν τελειώσει ο χρόνος, ακούγεται ένα ηχητικό σήμα και η ένδειξη **00** αναβοσβήνει.

Για να διακόψετε τον ήχο: αγγίξτε το .

Για να απενεργοποιήσετε τη λειτουργία:

αγγίξτε το  και στη συνέχεια αγγίξτε το . Ο χρόνος ξεκινά να μετρά αντίστροφα έως την τιμή **00**.

- i** Η λειτουργία δεν έχει καμία επίδραση στη λειτουργία των ζωνών μαγειρέματος.

5.6 Παύση

Αυτή η λειτουργία ρυθμίζει όλες τις ζώνες μαγειρέματος που βρίσκονται σε λειτουργία στη χαμηλότερη σκάλα μαγειρέματος.

Όταν η λειτουργία είναι ενεργοποιημένη, όλα τα άλλα σύμβολα στα χειριστήρια είναι κλειδωμένα.

Η λειτουργία δεν διακόπτει τις λειτουργίες του χρονοδιακόπτη.

Αγγίξτε το  για να ενεργοποιήσετε τη λειτουργία.

Η ένδειξη  ανάβει. Η σκάλα μαγειρέματος μειώνεται στο 1.

Για να απενεργοποιήσετε τη λειτουργία,



αγγίξτε το . Επανερχεται η προηγούμενη σκάλα μαγειρέματος.

5.7 Κλειδωμα

Μπορείτε να κλειδώσετε το χειριστήριο ενώ οι ζώνες μαγειρέματος λειτουργούν. Αυτό αποτρέπει την ακούσια αλλαγή της σκάλας μαγειρέματος.

Επιλέξτε πρώτα τη σκάλα μαγειρέματος.

Για να ενεργοποιήσετε τη λειτουργία:

αγγίξτε το . Ανάβει η ένδειξη  για 4 δευτερόλεπτα. Ο Χρονοδιακόπτης παραμένει σε λειτουργία.

Για να απενεργοποιήσετε τη λειτουργία:





αγγίξτε το . Ανάβει η προηγούμενη σκάλα μαγειρέματος.

- i** Όταν απενεργοποιήσετε τις εστίες, απενεργοποιείτε και αυτή τη λειτουργία.





5.8 Διάταξη ασφαλείας για παιδιά

Η λειτουργία αυτή εμποδίζει την ακούσια χρήση των εστιών.





Για να ενεργοποιήσετε τη λειτουργία:

ενεργοποιήστε τη συσκευή με το . Μη ρυθμίσετε κάποια σκάλα μαγειρέματος. Αγγίξτε το  για 4 δευτερόλεπτα. Η ένδειξη  ανάβει. Απενεργοποιήστε τις εστίες με το .

Για να απενεργοποιήσετε τη λειτουργία:

ενεργοποιήστε τη συσκευή με το . Μη ρυθμίσετε κάποια σκάλα μαγειρέματος. Αγγίξτε το  για 4 δευτερόλεπτα. Η ένδειξη  ανάβει. Απενεργοποιήστε τις εστίες με το .

Για να παρακάμψετε τη λειτουργία μόνο για μία περίοδο μαγειρέματος:

ενεργοποιήστε τις εστίες με το . Η ένδειξη  ανάβει. Αγγίξτε το  για 4 δευτερόλεπτα. **Ρυθμίστε τη σκάλα μαγειρέματος εντός 10 δευτερολέπτων.** Μπορείτε να λειτουργήσετε τις εστίες. Όταν απενεργοποιείτε τις εστίες με το  η λειτουργία ενεργοποιείται ξανά.

5.9 OffSound Control (Απενεργοποίηση και ενεργοποίηση των ήχων)

Απενεργοποιήστε τις εστίες. Αγγίξτε το ① για 3 δευτερόλεπτα. Η οθόνη ανάβει και σβήνει.

Αγγίξτε το || για 3 δευτερόλεπτα. Η ένδειξη ② ή ③ ανάβει. Αγγίξτε το + της μπροστινής αριστερής ζώνης για να επιλέξετε ένα από τα εξής:

- ② - απενεργοποίηση των ήχων
- ③ - ενεργοποίηση των ήχων

Για να επιβεβαιώσετε την επιλογή σας, περιμένετε μέχρι οι εστίες να απενεργοποιηθούν αυτόματα.

Όταν η λειτουργία είναι ρυθμισμένη σε ②, ακούτε τους ήχους μόνο όταν:

- αγγίξτε το ①
- η ένδειξη Χρονομετρητής μειώνεται
- η ένδειξη Χρονοδιακόπτης αντίστροφης μέτρησης μειώνεται
- τοποθετήσετε κάτι επάνω στο χειριστήριο.

5.10 Διαχείριση ισχύος

- Όλες οι ζώνες μαγειρέματος είναι συνδεδεμένες σε μία φάση. Δείτε την εικόνα.

- Η λειτουργία ενεργοποιείται όταν η συνολική ηλεκτρική ισχύς των ζωνών μαγειρέματος υπερβαίνει τη μέγιστη ηλεκτρική ισχύ της φάσης.
- Η λειτουργία διαιρεί την ισχύ ανάμεσα στις ζώνες μαγειρέματος.
- Η λειτουργία μειώνει την ισχύ στις άλλες ζώνες μαγειρέματος.
- Η ένδειξη σκάλας μαγειρέματος των ζωνών μαγειρέματος που μειώθηκαν εναλλάσσεται ανάμεσα στην επιλεγμένη σκάλα μαγειρέματος και τη μειωμένη σκάλα μαγειρέματος. Μετά από λίγο, η ένδειξη σκάλας μαγειρέματος των ζωνών μαγειρέματος που μειώθηκαν παραμένει στη μειωμένη σκάλα μαγειρέματος.

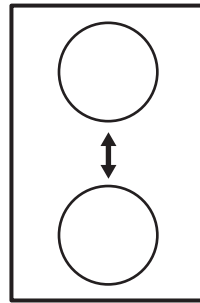

6. ΥΠΟΔΕΙΞΕΙΣ ΚΑΙ ΣΥΜΒΟΥΛΕΣ



ΠΡΟΕΙΔΟΠΟΙΗΣΗ!

Ανατρέξτε στα κεφάλαια σχετικά με την Ασφάλεια.

6.1 Μαγειρικά σκεύη



Στις επαγωγικές ζώνες μαγειρέματος, ένα ισχυρό ηλεκτρομαγνητικό πεδίο δημιουργεί τη θερμότητα στο μαγειρικό σκεύος πολύ γρήγορα.

Χρησιμοποιείτε τις επαγωγικές ζώνες μαγειρέματος με κατάλληλα μαγειρικά σκεύη.

- Το κάτω μέρος των μαγειρικών σκευών πρέπει να είναι όσο το δυνατόν πιο παχύ και επίπεδο.
- Βεβαιωθείτε ότι οι βάσεις των σκευών είναι καθαρές και στεγνές προτού τα τοποθετήσετε στην επιφάνεια των εστιών.

- Για να αποφύγετε τις γρατζουνιές, μη σέρνετε και μην τρίβετε το σκεύος πάνω στην υαλοκεραμική εστία.

Υλικό μαγειρικού σκεύους

- **κατάλληλο:** χυτοσίδηρος, χάλυβας, χάλυβας εμαγιέ, ανοξείδωτος χάλυβας, πολυστρωματική βάση (με κατάλληλη σήμανση από τον κατασκευαστή).
- **μη κατάλληλο:** αλουμίνιο, χαλκός, μπρούντζος, γυαλί, κεραμικό, πορσελάνη.

Το μαγειρικό σκεύος είναι κατάλληλο για επαγωγική εστία εάν:

- το νερό βράζει πολύ γρήγορα σε ζώνη ρυθμισμένη στην υψηλότερη σκάλα μαγειρέματος.
- ένας μαγνήτης έλκεται από το κάτω μέρος του μαγειρικού σκεύους.

Διαστάσεις μαγειρικού σκεύους

- Οι επαγωγικές ζώνες μαγειρέματος προσαρμόζονται αυτόματα στη διάσταση της βάσης του μαγειρικού σκεύους.
- Η απόδοση της ζώνης μαγειρέματος σχετίζεται με τη διάμετρο του μαγειρικού σκεύους. Ένα μαγειρικό σκεύος με μικρότερη διάμετρο από την ελάχιστη λαμβάνει μόνο μέρος της ενέργειας που παράγεται από τη ζώνη μαγειρέματος.
- Για λόγους που σχετίζονται τόσο με την ασφάλεια όσο και με τα βέλτιστα αποτελέσματα μαγειρέματος, μην χρησιμοποιείτε μαγειρικά σκεύη μεγαλύτερα από εκείνα που υποδεικνύονται στις «Προδιαγραφές ζωνών μαγειρέματος». Αποφύγετε την τοποθέτηση του μαγειρικού σκεύους κοντά στον πίνακα χειριστηρίων κατά τη διάρκεια της διαδικασίας μαγειρέματος. Αυτό μπορεί να επηρεάσει τη λειτουργία του πίνακα χειριστηρίων ή να ενεργοποιήσει ακούσια λειτουργίες εστίων.



Ανατρέξτε στο κεφάλαιο «Τεχνικά στοιχεία».

6.2 Οι θόρυβοι κατά τη διάρκεια της λειτουργίας

Εάν ακούτε:

- οξύ κρότο: τα μαγειρικά σκεύη έχουν κατασκευαστεί από διαφορετικά υλικά (κατασκευή τριών στρωμάτων).
 - σφύριγμα: χρησιμοποιείτε τη ζώνη μαγειρέματος με υψηλή ισχύ και τα μαγειρικά σκεύη έχουν κατασκευαστεί από διαφορετικά υλικά (κατασκευή τριών στρωμάτων).
 - βουητό: χρησιμοποιείτε υψηλή ισχύ.
 - κροτάλισμα: πραγματοποιείται ηλεκτρική μεταγωγή.
 - συριγμό, βόμβο: ο ανεμιστήρας λειτουργεί.
- Οι θόρυβοι αυτοί είναι φυσιολογικοί και δεν υποδεικνύουν κάποια δυσλειτουργία.**

6.3 Παραδείγματα μαγειρικών εφαρμογών

Η σχέση μεταξύ της σκάλας μαγειρέματος μιας ζώνης και της κατανάλωσής της σε ενέργεια δεν είναι γραμμική. Η αύξηση της σκάλας μαγειρέματος δεν είναι ανάλογη της αύξησης της κατανάλωσης ενέργειας. Αυτό σημαίνει ότι μια ζώνη μαγειρέματος με ενδιάμεση σκάλα μαγειρέματος καταναλώνει λιγότερη από τη μισή ενέργεια της.



Τα στοιχεία στον πίνακα είναι απλώς ενδεικτικά.

Σκάλα μαγειρέματος	Χρήση:	Χρόνος (min)	Συμβουλές
- 1	Διατήρηση θερμοκρασίας μαγειρεμένων φαγητών.	όσος απαιτείται	Τοποθετήστε ένα καπάκι στο μαγειρικό σκεύος.
1 - 2	Σάλτσα ολλαντέζ, λιώσιμο: βούτυρο, σοκολάτα, ζελατίνα.	5 - 25	Ανακατεύετε ανά διαστήματα.
1 - 2	Χτύπημα: αφράτες ομελέτες, ψητά αυγά.	10 - 40	Μαγειρεύετε με το καπάκι.
2 - 3	Σιγανό βράσιμο ρυζιού και φαγητών με βάση το γάλα, ζεσταμα έτοιμων φαγητών.	25 - 50	Προσθέστε υγρά σε τουλάχιστον διπλάσια ποσότητα από το ρύζι, ανακατεύετε μόλις περάσει ο μισός χρόνος τις συνταγές που περιέχουν γάλα.
3 - 4	Λαχανικά, ψάρι και κρέας στον ατμό.	20 - 45	Προσθέστε μερικές κουταλιές υγρού.
4 - 5	Πατάτες στον ατμό.	20 - 60	Χρησιμοποιήστε το πολύ ¼ l νερό για 750 g πατάτες.
4 - 5	Μαγείρεμα μεγαλύτερων ποσοτήτων τροφίμων, σουπές και φαγητά κατασρόλας.	60 - 150	Έως 3 l υγρό συν τα υλικά.

Σκάλα μαγειρέ- ματος	Χρήση:	Χρόνος (min)	Συμβουλές
6 - 7	Ρόδισμα στο τηγάνι: σνίτσελ, μοσχάρι <i>cordeon bleu</i> , παϊδάκια, κεφτεδάκια, λουκάνικα, σικώτι, κουρκούτι, αυγά, τηγανίτες, ντόνατς.	όσος απαιτείται	Γυρίστε το από την άλλη πλευρά μόλις περάσει ο μισός χρόνος.
7 - 8	Δυνατό τηγάνισμα, πατατοκροκέτες, κομμάτια παντσέτας, μπριζόλες.	5 - 15	Γυρίστε το από την άλλη πλευρά μόλις περάσει ο μισός χρόνος.
9	Βράσιμο νερού, βράσιμο ζυμαρικών, σotáρισμα κρέατος (γκούλας, κρέας στην κατσαρόλα), τηγανιτές πατάτες.		
	Βράσιμο μεγάλης ποσότητας νερού. Ενεργοποιείται η λειτουργία PowerBoost.		

7. ΦΡΟΝΤΙΔΑ ΚΑΙ ΚΑΘΑΡΙΣΜΑ



ΠΡΟΕΙΔΟΠΟΙΗΣΗ!

Ανατρέξτε στα κεφάλαια σχετικά με την Ασφάλεια.

7.1 Γενικές πληροφορίες

- Καθαρίζετε τις εστίες μετά από κάθε χρήση.
- Χρησιμοποιείτε πάντα μαγειρικά σκεύη με καθαρή βάση.
- Οι γρατσουνιές ή οι σκούροι λεκέδες στην επιφάνεια δεν επηρεάζουν τη λειτουργία των εστιών.
- Χρησιμοποιήστε ένα ειδικό καθαριστικό, κατάλληλο για την επιφάνεια της εστίας.
- Χρησιμοποιήστε μια ειδική ξύστρα για το γυαλί.

7.2 Καθαρισμός των εστιών

- **Αφαιρέστε αμέσως:** λιωμένο πλαστικό, πλαστική μεμβράνη, ζάχαρη και φαγητά

που περιέχουν ζάχαρη καθώς σε αντίθετη περίπτωση η βρομιά μπορεί να προκαλέσει ζημιά στις εστίες. Προσέχετε ώστε να μην προκληθούν εγκαύματα. Χρησιμοποιήστε την ειδική ξύστρα εστιών στη γυάλινη επιφάνεια υπό οξεία γωνία και μετακινήστε τη λεπίδα επάνω στην επιφάνεια.

- **Αφαιρέστε από τις εστίες όταν έχουν κρυσταλλώσει επαρκώς:** δακτυλίους από άλατα, δακτυλίους λεκέδων από νερό, λεκέδες από λίπη, γυαλιστερούς μεταλλικούς αποχρωματισμούς. Καθαρίστε την εστία με ένα υγρό πανί και λίγο μη διαβρωτικό απορρυπαντικό. Μετά τον καθαρισμό, στεγνώστε τις εστίες με ένα μαλακό πανί.
- **Αφαιρέστε τον μεταλλικό γυαλιστερό αποχρωματισμό:** χρησιμοποιήστε ένα διάλυμα νερού με ξύδι και καθαρίστε τη γυάλινη επιφάνεια με ένα πανί.



8. ΕΠΙΛΥΣΗ ΠΡΟΒΛΗΜΑΤΩΝ





ΠΡΟΕΙΔΟΠΟΙΗΣΗ!

Ανατρέξτε στα κεφάλαια σχετικά με την Ασφάλεια.

8.1 Τι να κάνετε αν...

Πρόβλημα	Πιθανή αιτία	Αντιμετώπιση
Δεν μπορείτε να ενεργοποιήσετε ή να λειτουργήσετε τις εστίες.	Οι εστίες δεν είναι συνδεδεμένες σε ηλεκτρική παροχή ή δεν είναι σωστά συνδεδεμένες.	Ελέγξτε εάν οι εστίες είναι σωστά συνδεδεμένες στην ηλεκτρική παροχή.
	Έχει καεί η ασφάλεια.	Βεβαιωθείτε ότι η ασφάλεια είναι η αιτία της δυσλειτουργίας. Αν η ασφάλεια πέφτει επανειλημμένα, επικοινωνήστε με ηλεκτρολόγο που διαθέτει τα κατάλληλα προσόντα.
	Δεν έχετε ρυθμίσει τη σκάλα μαγειρέματος για 10 δευτερόλεπτα.	Ενεργοποιήστε τις εστίες ξανά και ρυθμίστε τη σκάλα μαγειρέματος σε λιγότερο από 10 δευτερόλεπτα.
	Αγγίξατε ταυτόχρονα 2 ή περισσότερα πεδία αφής.	Αγγίξτε μόνο ένα πεδίο αφής.
	Είναι ενεργοποιημένη η επιλογή Παύση.	Ανατρέξτε στο κεφάλαιο «Καθημερινή χρήση».
	Υπάρχει νερό ή λεκέδες λίπους στον πίνακα ελέγχου.	Καθαρίστε τον πίνακα ελέγχου.
Ακούγεται ηχητικό σήμα και οι εστίες απενεργοποιούνται. Μόλις απενεργοποιηθούν οι εστίες ακούγεται ένα ηχητικό σήμα.	Έχετε τοποθετήσει κάτι σε ένα ή περισσότερα πεδία αφής.	Αφαιρέστε τα αντικείμενα από τα πεδία αφής.
Οι εστίες απενεργοποιούνται.	Έχετε τοποθετήσει κάτι στο πεδίο αφής  .	Αφαιρέστε το αντικείμενο από το πεδίο αφής.
Δεν ανάβει η ένδειξη υπολειπόμενης θερμότητας.	Η ζώνη δεν είναι ζεστή επειδή λειτουργήσε μόνο για σύντομο χρονικό διάστημα ή επειδή ο αισθητήρας έχει υποστεί ζημιά.	Αν η ζώνη έχει λειτουργήσει επαρκώς ώστε να είναι ζεστή, μιλήστε με το Εξουσιοδοτημένο Κέντρο Σέρβις.
Η σκάλα μαγειρέματος αλλάζει μεταξύ δύο επιπέδων.	Έχει ενεργοποιηθεί η Διαχείριση ισχύος.	Ανατρέξτε στο κεφάλαιο «Καθημερινή χρήση».
Τα πεδία αφής έχουν ζεσταθεί.	Το σκεύος είναι πολύ μεγάλο ή το έχετε βάλει πολύ κοντά στα χειριστήρια.	Τοποθετείτε τα μεγάλα μαγειρικά σκεύη στις πίσω ζώνες αν είναι δυνατό.
Δεν υπάρχει ήχος όταν αγγίζετε τα πεδία αφής του χειριστηρίου.	Οι ήχοι είναι απενεργοποιημένοι.	Ενεργοποιήστε τους ήχους. Ανατρέξτε στο κεφάλαιο «Καθημερινή χρήση».
Ανάβει η ένδειξη  .	Έχει ενεργοποιηθεί η Διάταξη ασφαλείας για παιδιά ή Κλειδωμα.	Ανατρέξτε στο κεφάλαιο «Καθημερινή χρήση».
Ανάβει η ένδειξη  .	Δεν υπάρχει μαγειρικό σκεύος στη ζώνη.	Τοποθετήστε το μαγειρικό σκεύος πάνω στη ζώνη.
	Το μαγειρικό σκεύος είναι ακατάλληλο.	Χρησιμοποιήστε κατάλληλο μαγειρικό σκεύος. Ανατρέξτε στο κεφάλαιο «Υποδείξεις και συμβουλές».
	Η διάμετρος της βάσης του μαγειρικού σκεύους είναι πολύ μικρή για τη ζώνη.	Χρησιμοποιήστε μαγειρικό σκεύος σωστών διαστάσεων. Ανατρέξτε στο κεφάλαιο «Τεχνικά στοιχεία».

Πρόβλημα	Πιθανή αιτία	Αντιμετώπιση
Ανάβει η ένδειξη  και ένας αριθμός.	Έχει εκδηλωθεί κάποιο σφάλμα στις εστίες.	Απενεργοποιήστε τις εστίες και ενεργοποιήστε τις ξανά μετά από 30 δευτερόλεπτα. Αν ανάψει ξανά η ένδειξη  , αποσυνδέστε τις εστίες από την ηλεκτρική παροχή. Μετά από 30 δευτερόλεπτα, συνδέστε και πάλι τις εστίες. Αν το πρόβλημα επιμένει, επικοινωνήστε με ένα Εξουσιοδοτημένο Κέντρο Σέρβις.
Ακούγεται ένα συνεχόμενο ηχητικό σήμα.	Η ηλεκτρική σύνδεση είναι εσφαλμένη.	Αποσυνδέστε τις εστίες από την ηλεκτρική παροχή. Ζητήστε από ηλεκτρολόγο που διαθέτει τα κατάλληλα προσόντα να ελέγξει την εγκατάσταση.

8.2 Αν δεν μπορείτε να αντιμετωπίσετε το πρόβλημα...

Εάν δεν μπορείτε να αντιμετωπίσετε το πρόβλημα μόνοι σας, επικοινωνήστε με τον αντιπρόσωπό μας ή το Εξουσιοδοτημένο Κέντρο Σέρβις. Αναφέρετε τα στοιχεία από την πινακίδα τεχνικών χαρακτηριστικών. Αναφέρετε επίσης τον τριψήφιο κωδικό για την υαλοκεραμική εστία (βρίσκεται στη γωνία της γυάλινης επιφάνειας) και το μήνυμα

σφάλματος που εμφανίζεται. Βεβαιωθείτε ότι έχετε θέσει σε λειτουργία σωστά τις εστίες. Στην περίπτωση εσφαλμένων χειρισμών, η επιδιόρθωση από τον τεχνικό ή τον αντιπρόσωπο θα χρεώνεται κανονικά ακόμη και όταν δεν έχει λήξει η περίοδος εγγύησης. Οι οδηγίες σχετικά με το Κέντρο Σέρβις και οι όροι της εγγύησης βρίσκονται στο βιβλιαράκι της εγγύησης.

9. ΤΕΧΝΙΚΑ ΧΑΡΑΚΤΗΡΙΣΤΙΚΑ

9.1 Χαρακτηριστικά ζωνών μαγειρέματος

Ζώνη μαγειρέματος	Ονομαστική ισχύς (μέγιστη σκάλα μαγειρέματος) [W]	PowerBoost [W]	PowerBoost μέγιστη διάρκεια [λεπτά]	Διάμετρος μαγειρικού σκεύους [mm]
Εμπρός μεσαία	1800	2500	10	145 - 180
Πίσω μεσαία	1800	2500	10	145 - 180

Η ισχύς των ζωνών μαγειρέματος μπορεί να διαφέρει σε κάποιο μικρό εύρος από τα δεδομένα του πίνακα. Μεταβάλλεται ανάλογα με το υλικό και τις διαστάσεις των μαγειρικών σκευών.

Για βέλτιστα μαγειρικά αποτελέσματα, μη χρησιμοποιείτε μαγειρικά σκεύη μεγαλύτερης διαμέτρου από αυτήν που αναφέρεται στον πίνακα.

9.2 Ετικέτες που παρέχονται στη σακούλα με τα εξαρτήματα

Κολλήστε τις αυτοκόλλητες ετικέτες όπως υποδεικνύεται παρακάτω:

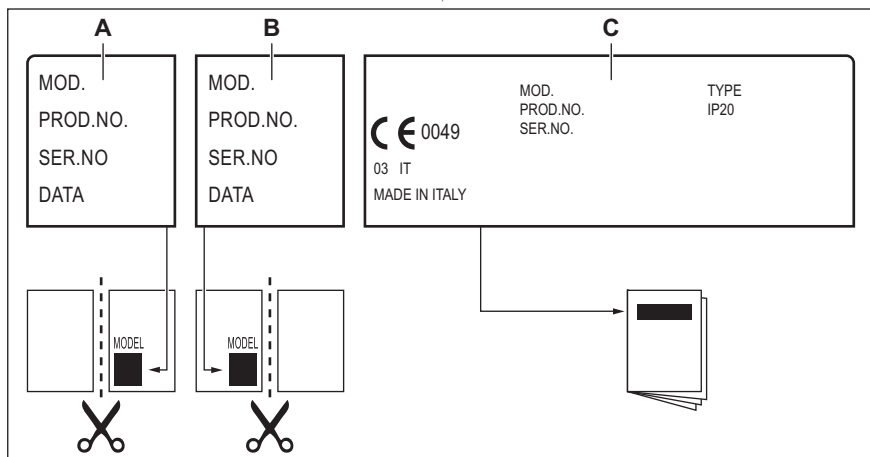

- A.** Κολλήστε την στην Κάρτα εγγύησης και αποστείλετε αυτό το τμήμα (κατά περίπτωση).
- B.** Κολλήστε την στην Κάρτα εγγύησης και κρατήστε αυτό το τμήμα (κατά περίπτωση).

- C.** Κολλήστε την στο φυλλάδιο οδηγιών.

10. ΕΝΕΡΓΕΙΑΚΗ ΑΠΟΔΟΣΗ

10.1 Πληροφορίες προϊόντος*

Ταυτότητα μοντέλου		IKB32300CB
Τύπος εστίας		Εντοιχισμένη εστία
Αριθμός ζωνών μαγειρέματος		2
Τεχνολογία θέρμανσης		Επαγωγή
Διάμετρος κυκλικών ζωνών μαγειρέματος (Ø)	Εμπρός μεσαία Πίσω μεσαία	18,0 cm 18,0 cm
Κατανάλωση ενέργειας ανά ζώνη μαγειρέματος (EC electric cooking)	Εμπρός μεσαία Πίσω μεσαία	178,8 Wh / kg 178,8 Wh / kg
Κατανάλωση ενέργειας από την εστία (EC electric hob)		178,8 Wh / kg

* Για την Ευρωπαϊκή Ένωση σύμφωνα με το πρότυπο EU 66/2014. Για τη Λευκορωσία σύμφωνα με το πρότυπο STB 2477-2017, Παράρτημα Α. Για την Ουκρανία σύμφωνα με το πρότυπο 742/2019.

EN 60350-2 - Οικιακές ηλεκτρικές συσκευές μαγειρέματος - Μέρος 2: Εστίες - Μέθοδοι μέτρησης της απόδοσης

10.2 Εξοικονόμηση ενέργειας

Μπορείτε να εξοικονομήσετε ενέργεια κατά τη διάρκεια του καθημερινού μαγειρέματος αν ακολουθήσετε τις παρακάτω συμβουλές.

- Όταν ζεσταίνετε νερό, χρησιμοποιείτε μόνο την ποσότητα που χρειάζεστε.
- Εάν είναι δυνατόν, σκεπάζετε πάντα τα μαγειρικά σκεύη με το καπάκι τους.
- Πριν ενεργοποιήσετε τη ζώνη μαγειρέματος, τοποθετήστε επάνω της το μαγειρικό σκεύος.

- Τοποθετείτε τα μικρότερα μαγειρικά σκεύη στις μικρότερες ζώνες μαγειρέματος.
- Τοποθετείτε τα μαγειρικά σκεύη απευθείας στο κέντρο της ζώνης μαγειρέματος.
- Χρησιμοποιήστε την υπολειπόμενη θερμότητα για να διατηρήσετε ζεστό το φαγητό ή να το αφήσετε να χυλώσει.

11. ΠΕΡΙΒΑΛΛΟΝΤΙΚΑ ΘΕΜΑΤΑ

Ανακυκλώστε τα υλικά που φέρουν το σύμβολο . Τοποθετήστε τα υλικά συσκευασίας σε κατάλληλα δοχεία για ανακύκλωση. Συμβάλετε στην προστασία του περιβάλλοντος και της ανθρώπινης υγείας ανακυκλώνοντας τις άχρηστες ηλεκτρικές και

ηλεκτρονικές συσκευές. Μην απορρίπτετε με τα οικιακά απορρίμματα συσκευές που φέρουν το σύμβολο . Επιστρέψτε το προϊόν στην τοπική σας μονάδα ανακύκλωσης ή επικοινωνήστε με τη δημοτική αρχή.

A TÖKÉLETES VÉGEREDMÉNY ÉRDEKÉBEN

Köszönjük, hogy ezt az AEG készüléket választotta. Termékünk gyártásakor egy olyan berendezést kívántunk megalkotni az Ön számára, amely kifogástalan teljesítményt nyújt hosszú éveken keresztül, köszönhetően az alkalmazott innovatív technológiáknak, amelyek az életét jelentősen megkönnyítik – és amelyeket más készülékeken nem talál meg. Kérjük, szánjon néhány percet az útmutató végigolvasására, hogy a maximumot hozhassa ki készülékéből.

Látogasson el weboldalunkra az alábbiakért:



Használattal kapcsolatos tanácsok, prospektusok, hibaelhárítási, szerviz- és javítási információk kérése:

www.aeg.com/support



Regisztrálja termékét a még kiválóbb szolgáltatásokért:

www.registeraeg.com



Tartozékok, segédanyagok és eredeti alkatrészek vásárlása a készülékhez:

www.aeg.com/shop

ÜGYFÉLSZOLGÁLAT ÉS SZERVIZ

Mindig eredeti cserealkatrészeket használjon.

Amikor felveszi a kapcsolatot a hivatalos szervizközponttal, gondoskodjon arról, hogy a következő adatok kéznél legyenek: Típus, PNC (termékszám), sorozatszám.

Az információk az adattáblán találhatóak.

 **Figyelem / Vigyázat – Biztonsági információk**

 **Általános információk és tanácsok**

 **Környezetvédelmi információk**

A változtatások jogát fenntartjuk.

TARTALOM

1. BIZTONSÁGI INFORMÁCIÓK.....	144
2. BIZTONSÁGI UTASÍTÁSOK.....	146
3. ÜZEMBE HELYEZÉS.....	149
4. TERMÉKLEÍRÁS.....	151
5. NAPI HASZNÁLAT.....	153
6. HASZNOS TANÁCSOK ÉS JAVASLATOK.....	155
7. ÁPOLÁS ÉS TISZTÍTÁS.....	157
8. HIBAELHÁRÍTÁS.....	158
9. MŰSZAKI ADATOK.....	159
10. ENERGIAHATÉKONYSÁG.....	160

1. BIZTONSÁGI INFORMÁCIÓK

Az üzembe helyezés és használat előtt gondosan olvassa el a mellékelt útmutatót. A gyártó nem vállal felelősséget a helytelen beszerelés vagy használat miatt keletkezett

sérülésekért és károkért. Tartsa biztonságos és elérhető helyen az útmutatót, hogy szükség esetén mindig a rendelkezésére álljon.

1.1 Gyermekek és fogyatékkal élő személyek biztonsága

- A készüléket 8 év feletti gyermekek és csökkent fizikai, értelmi vagy mentális képességű, illetve megfelelő tapasztalatok vagy ismeretek híján lévő személyek csak felügyelettel, vagy a készülék biztonságos használatára vonatkozó megfelelő tájékoztatás esetén használhatják.
- A 3-8 éves gyermekek, illetve a súlyos, komplex fogyatékkal élő személyek állandó felügyelet nélkül nem tartózkodhatnak a készülék közelében.
- 3 évesnél fiatalabb gyermekek kizárólag folyamatos felügyelet mellett tartózkodhatnak a készülék közelében.
- Ne hagyja, hogy gyermekek játsszanak a készülékkel.
- Minden csomagolóanyagot tartson távol a gyermekektől, és megfelelően dobja azokat a hulladékba.
- **FIGYELMEZTETÉS:** A gyermekeket és kedvenc háziállatokat tartsa távol a készüléktől működés közben, és működés után, lehűléskor. Használat közben a hozzáférhető részek nagyon felforrósodnak.
- Ha rendelkezik gyermekbiztonsági zárral a készülék, akkor azt be kell kapcsolni.
- Gyermekek felügyelet nélkül nem végezhetnek tisztítási vagy karbantartási tevékenységet a készüléken.

1.2 Általános biztonság

- **FIGYELMEZTETÉS:** Használat közben a készülék és az elérhető részek nagyon felforrósodhatnak. Legyen óvatos, hogy ne érjen a fűtőelemekhez.
- **FIGYELMEZTETÉS:** Főzőlapon történő főzéskor az olaj vagy zsír felügyelet nélkül hagyása veszélyes lehet, és tűz keletkezhet.
- A tüzet SOHA NE próbálja meg eloltani vízzel, hanem kapcsolja ki a készüléket, és takarja le a lángokat például egy fedővel vagy tűzálló takaróval.

- **VIGYÁZAT:** A készüléket tilos külső kapcsolóeszközzel, például időzítővel ellátni, vagy olyan áramkörre kötni, amelyet rendszeresen be- és kikapcsolnak.
- **VIGYÁZAT:** Főzéskor a készüléket ne hagyja felügyelet nélkül. Rövid időtartamú főzéskor a készüléket/terméket tartsa folyamatosan felügyelet alatt.
- **FIGYELMEZTETÉS:** Tűzveszély: Ne tároljon semmit sem a főzőfelületeken.
- Soha ne tegyen a főzőfelületre fémtárgyakat (fedők, kések, kanalak), mert azok felforrósodhatnak.
- A bútorba való beépítés előtt ne használja a készüléket.
- A készülék tisztításához ne használjon nagy nyomású gőzt.
- Használat után saját gombjával kapcsolja ki a főzőlap adott elemét, és ne hagyatkozzon az edényérzékelésre.
- Ha repedést lát az üvegkerámia / üveg felületen, kapcsolja ki a készüléket, és húzza ki a konnektorból a dugvilláját. Amennyiben a készülék kötéscsatlakozáson keresztül közvetlenül csatlakozik az elektromos hálózathoz, vegye ki a biztosítékot a készülék elektromos hálózatról történő leválasztásához. Egyéb esetben forduljon a márkaszervizhez.
- Ha a hálózati kábel megsérül, azt a gyártónak vagy a hivatalos márkaszerviznek vagy más hasonlóan képzett személynek ki kell cserélnie, nehogy veszélyhelyzet álljon elő.
- **FIGYELMEZTETÉS:** Kizárólag a főzőlap gyártója által tervezett vagy a főzőlap gyártója által a használati útmutatóban javasolt, illetve a készülékhez mellékelt főzőlapvédő elemet használjon. A nem megfelelő védőelemek használata balesetet okozhat.

2. BIZTONSÁGI UTASÍTÁSOK

2.1 Üzembe helyezés



FIGYELMEZTETÉS!

A készüléket csak képzett személy helyezheti üzembe.



FIGYELMEZTETÉS!

Személyi sérülés vagy a készülék károsodásának veszélye áll fenn.

- Távolítsa el az összes csomagolóanyagot.

- Ne helyezzen üzembe, és ne is használjon sérült készüléket.
- Tartsa be a készülékhez mellékelt üzembe helyezési útmutatóban foglaltakat.
- Tartsa meg a minimális távolságot a többi készüléktől és egységtől.
- A készülék nehéz, ezért legyen körültekintő a mozgításakor. Mindig használjon munkavédelmi kesztyűt és zárt lábbelit.
- Megfelelő tömítőanyaggal védje a munkalap vágott felületeit a nedvesség ellen.
- Védje a készülék alját a gőztől és nedvességtől.
- Ne telepítse a készüléket ajtó mellé vagy ablak alá. Ezzel elkerülhető, hogy az ajtó vagy ablak kinyitásával leverje a forró fűzőedényt a készülékről.
- Amikor fiókok felett helyezzi üzembe a készüléket, akkor ellenőrizze, hogy van-e megfelelő levegőkeringés a készülék alja és a felső fiók között.
- A készülék alja forróvá válhat. Feltétlenül tegyen funérból, tömör fából vagy más nem gyúlékony anyagból készült elválasztó lapot a készülék alá, hogy megakadályozza az aljával való érintkezést.
- Az elválasztó lapnak teljesen le kell fednie a fűzőlap alatti területet.
- A szabad levegőáramlás érdekében hagyjon legalább 2 mm szabad helyet a munkafelület és az alatta levő készülék előlapja között. A garancia nem terjed ki az olyan károkra, melyek a szellőzést biztosító rés hiánya miatt következtek be.

2.2 Elektromos csatlakoztatás



FIGYELMEZTETÉS!

Tűz- és áramütésveszély.

- Minden elektromos csatlakoztatást szakképzett villanyszerelőnek kell elvégeznie.
- A készüléket kötelező földelni.
- Bármilyen beavatkozás előtt ellenőrizni kell, hogy a berendezés le lett-e választva az elektromos hálózatról.
- Ellenőrizze, hogy az adattáblán szereplő adatok megfelelnek-e a helyi elektromos hálózat paramétereinek.
- Ellenőrizze, hogy megfelelően van-e üzembe helyezve a készülék. A hálózati vezeték dugója (ha van) és a konnektor közötti gyenge vagy rossz érintkezés miatt a csatlakozás túlságosan felforrósodhat.
- Használjon megfelelő típusú hálózati kábelt.
- Ne hagyja, hogy az elektromos vezetékek összegabalyodjanak.
- Ügyeljen arra, hogy az érintésvédelem ki legyen építve.
- Használjon feszültségmentesítő bilincset a vezetékhez.
- Ügyeljen arra, hogy a hálózati kábel vagy dugója (ha van) ne érjen a készülékhez vagy a forró fűzőedényekhez, amikor a készüléket a közeli csatlakozóaljzathoz csatlakoztatja.
- Ne használjon hálózati elosztókat és hosszabbító kábeleket.
- Ügyeljen a hálózati csatlakozódugó (ha van) és a hálózati kábel épiségére. Ha a hálózati kábel cserére szorul, forduljon a márkaszervizünkhöz vagy egy villanyszerelőhöz.
- A feszültség alatt álló és szigetelt alkatrészek érintésvédelmi részeit úgy kell rögzíteni, hogy szerszám nélkül ne lehessen eltávolítani azokat.
- Csak az üzembe helyezés befejezése után csatlakoztassa a hálózati csatlakozódugót a hálózati csatlakozóaljzatba. Ügyeljen arra, hogy a hálózati dugasz üzembe helyezés után is könnyen elérhető legyen.
- Amennyiben a hálózati konnektor rögzítése laza, ne csatlakoztassa a csatlakozódugót hozzá.
- A készülék csatlakozásának bontására, soha ne a hálózati kábelnél fogva húzza ki a csatlakozódugót. A kábelt mindig a csatlakozódugónál fogva húzza ki.
- Kizárólag megfelelő szigetelőberendezést alkalmazzon: hálózati túlterhelésvédő megszakítót, biztosítékot (a tokból eltávolított csavaros típusú biztosítékot), földzárlatkioldót és védőrelét.
- Az elektromos készüléket szigetelőberendezéssel kell ellátni, amely lehetővé teszi, hogy minden fázison leválassza a készüléket az elektromos hálózatról. A szigetelőberendezésnek legalább 3 mm-es érintkezőtávolsággal kell rendelkeznie.

2.3 Használat



FIGYELMEZTETÉS!

Sérülés-, égés- és áramütésveszély.

- Az első használat előtt távolítsa el a csomagolóanyagot, a tájékoztató címkéket és a védőfóliát (ha van).
- Ez a készülék kizárólag háztartási célokra használható.
- Ne változtassa meg a készülék műszaki jellemzőit.
- Ellenőrizze, hogy a készülék szellőzőnyílásai nincsenek-e lezárva.
- Használat közben ne hagyja felügyelet nélkül a készüléket.
- Minden használat után kapcsolja ki a főzőzónákat.
- Ne hagyatkozzon az edényérzékelésre.
- Soha ne tegyen a főzőzónákra evőeszközöket vagy fedőket. Ezek felforrósodhatnak.
- Ne működtesse a készüléket nedves kézzel, vagy amikor az vízzel érintkezik.
- Ne használja a készüléket munka- vagy tárolófelületként.
- Amennyiben a készülék felülete megrepedt, azonnal válassza le a készüléket az elektromos hálózatról. Ez a lépés az áramütés elkerüléséhez szükséges.
- A szívritmus-szabályozóval rendelkező személyek tartसानak legalább 30 cm távolságot a bekapcsolt indukciós főzőzónáktól.
- Amikor az élelmiszert forró olajba helyezi, az olaj kifröccsenhet.



FIGYELMEZTETÉS!

Tűz- és robbanásveszély

- A felforrósított zsírok és olajok gyúlékony gőzöket bocsáthatnak ki. Zsírral vagy olajjal való főzéskor tartsa azoktól távol a nyílt lángot és a forró tárgyakat.
- A nagyon forró olaj által kibocsátott gőzök öngyulladását okozhatnak.
- Az ételmaradékot tartalmazó használt olaj az első használatkor alkalmazott hőfoknál alacsonyabb értéken is tüzet okozhat.
- Ne tegyen gyúlékony anyagot vagy gyúlékony anyaggal szennyezett tárgyat a készülékbe, annak közelébe, illetve annak tetejére.



FIGYELMEZTETÉS!

A készülék károsodásának veszélye áll fenn.

- Ne helyezzen forró főzőedényt a kezelőpanelre.
- Ne helyezzen forró fedőt a főzőlap üvegfelületére.
- Ne hagyja, hogy a főzőedényből elforrjon a folyadék.
- Ügyeljen arra, hogy ne ejtsen tárgyat vagy főzőedényt a készülékre. A készülék felülete megsérülhet.
- Üres főzőedénnyel vagy főzőedény nélkül ne kapcsolja be a főzőzónákat.
- Ne tegyen alufóliát a készülékre.
- Az öntöttvasból vagy alumínium öntvényből készült, illetve sérült aljú edények megkarcolhatják az üveg- / üvegerámia felületet. Az ilyen tárgyakat mindig emelje fel, ha a főzőfelületen odébb szeretné helyezni ezeket.
- A készülék kizárólag ételkészítési célokat szolgál. Tilos bármilyen más célra, például helyiség fűtésére használni.

2.4 Ápolás és tisztítás

- Rendszeresen tisztítsa meg a készüléket, hogy elkerülje a felület károsodását.
- Tisztítás előtt kapcsolja ki a készüléket, és hagyja lehűlni.
- A készülék tisztításához ne használjon vízsugarat vagy gőzt.
- A készüléket puha, nedves ruhával tisztítsa. Csak semleges tisztítószer használjon. Ne használjon súrolószer, súrolószivacsot, oldószer vagy fém tárgyat.

2.5 Szolgáltatások

- A készülék javítását bízza a márkaszervizre. Mindig eredeti cserealkatrészt használjon.
- A termékben található izzó(k)ra és a külön kapható pótizzókra vonatkozó tudnivalók: Ezek az izzók arra készültek, hogy megfeleljenek a háztartási készülékekben fennálló szélsőséges fizikai feltételeknek, mint például hőmérséklet, rezgés, magas páratartalom, illetve arra használatosak, hogy jelezzék a készülék működési állapotát. Nem alkalmasak egyéb felhasználásra, valamint helyiségek megvilágítására.

2.6 Ártalmatlanítás



FIGYELMEZTETÉS!

Sérülés- vagy fulladásveszély.

- A készülék megfelelő ártalmatlanítására vonatkozó tájékoztatásért lépjen kapcsolatba a helyi hatóságokkal.

- Válassza le a készüléket az elektromos hálózatról.
- A készülék közelében vágja át a hálózati kábelt, és tegye a hulladékba.

3. ÜZEMBE HELYEZÉS



FIGYELMEZTETÉS!

Lásd a „Biztonság” című fejezetet.

3.1 Az üzembe helyezés előtt

A főzőlap üzembe helyezése előtt másolja le az adattábláról az alábbi adatokat. Az adattábla a főzőlap alján található.

Típus
PNC (Termékszám)
Sorozatszám

3.2 Beépített főzőlapok

Csak azután használhatja a beépített főzőlapot, miután beszerelte azt a szabványoknak megfelelő beépített szekrénybe és munkafelületbe.

3.3 Csatlakozókábel

- A főzőlapot csatlakozó vezetékkel együtt szállítjuk.

- A megsérült hálózati kábel pótlásához használja a következő vezetéktípust: H05V2V2-F, mely 90 °C-os vagy magasabb hőmérsékletnek is ellenáll. Forduljon a helyi márkaszervizhez.

3.4 A tömítés felerősítése - Munkalapra szerelés

1. Tisztítsa meg a munkalapon a kivágási terület környékét.
2. Helyezze fel a mellékelt 2x6 mm-es tömítőcsíkot a főzőlap alsó szélére, az üvegkerámia külső széle mentén. Eközben ne nyújtsa. Ügyeljen arra, hogy a tömítőcsík végei a főzőlap egyik oldalának közepén helyezkedjenek el.
3. Hagyjon rá néhány millimétert, amikor a tömítőcsíkot a megfelelő hosszúságúra vágja.
4. Illessze egymáshoz a tömítőcsík két végét.

3.5 Összeszerelés

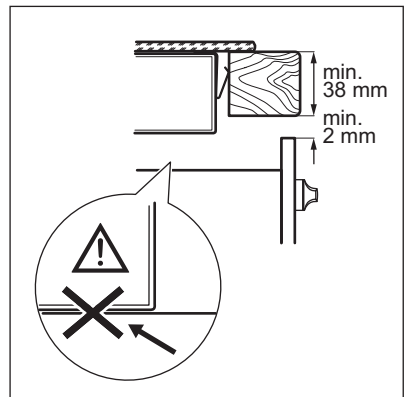
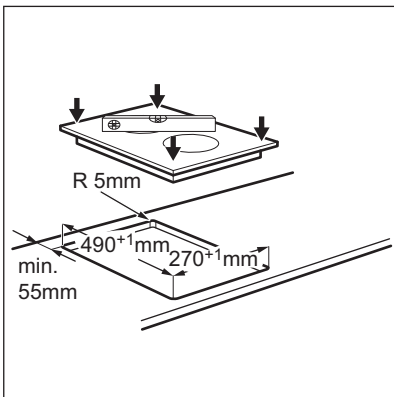
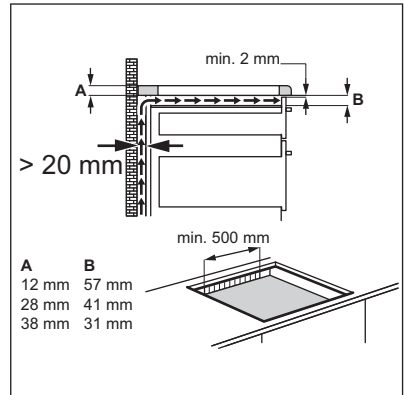
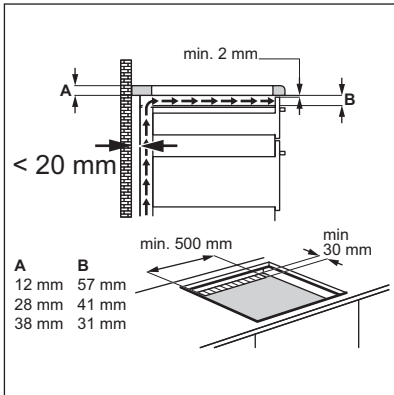
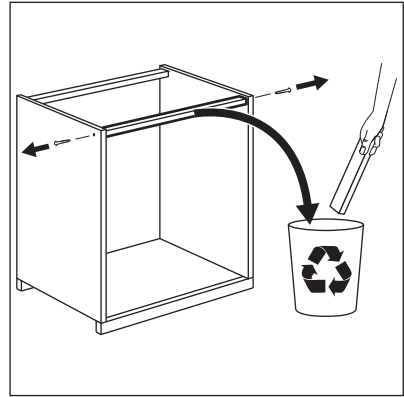
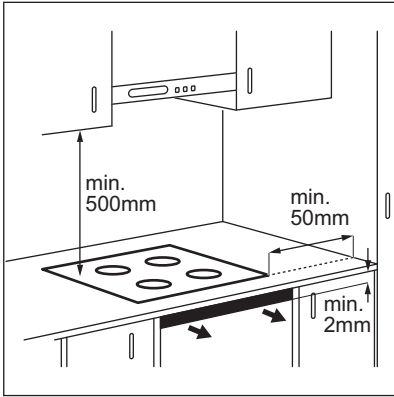

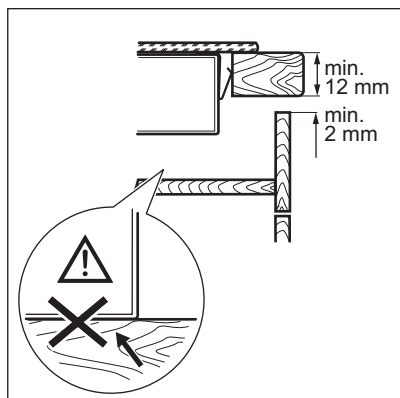

3.6 Több főzőlap együttes üzembe helyezése

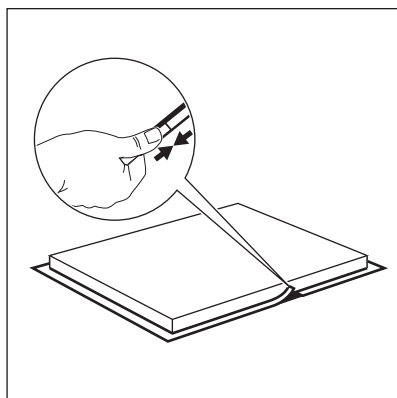
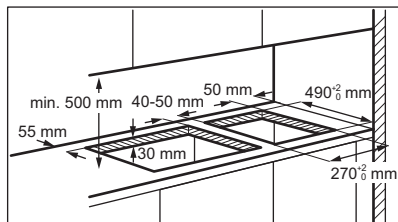

 **YouTube** www.youtube.com/electrolux
www.youtube.com/aeg

How to install your AEG Domino Gas and Induction Hob - Worktop installation



4. TERMÉKLEÍRÁS

4.1 Főzőfelület elrendezése

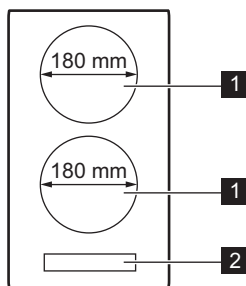

- 1** Indukciós főzőzóna
- 2** Kezelőpanel

4.2 Kezelőpanel elrendezés

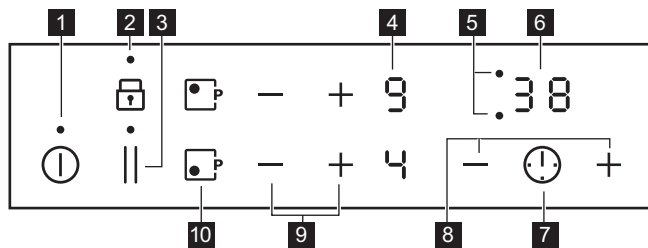

A készülék üzemeltetéséhez használja az érzékelőmezőket. Kijelzések, visszajelzők és hangok jelzik, hogy mely funkciók működnek.

Érzékelő	Funkció	Megjegyzés
1	BE / KI	A főzőlap be- és kikapcsolása.
2	Funkciózár / Gyermekbiztonsági eszköz	A kezelőpanel lezárása/a lezárás feloldása.
3	Szünet	A funkció be- és kikapcsolása.
4	Hőfokbeállítás kijelzése	Jelzi a hőfokbeállítást.
5	Időzítés jelzők a főzőzónákhoz	Jelzi, hogy melyik zónára állítja be az időt.
6	Időzítő kijelzés	Percben mutatja az időt.
7	-	A főzőzóna kiválasztása.
8	+ / -	Növeli vagy csökkenti az időt.
9	+ / -	A hőfok beállítása.
10	PowerBoost	A funkció bekapcsolása.

4.3 Hőfokbeállítás kijelzései

Kijelző	Megnevezés
0	A főzőzóna ki van kapcsolva.
1 - 9	A főzőzóna működik.
u	A Szünet funkció működik.
P	A PowerBoost funkció működik.
E + számjegy	Üzemzavar lépett fel.

Kijelző	Megnevezés
	OptiHeat Control (3 lépéses maradékhő visszajelző): főzés folyamatban / melegen tartás / maradékhő.
	A Funkciózár / Gyermekbiztonsági eszköz funkció működik.
	Nem megfelelő vagy túl kicsi a főzőedény, vagy nincs főzőedény a főzőzónán.
	A Automatikus kikapcsolás funkció működik.

4.4 OptiHeat Control (3 lépéses maradékhő visszajelző)



FIGYELMEZTETÉS!

A maradékhő miatt égési sérülés veszélye áll fenn.

A visszajelzők a jelenleg használt főzőzónák maradékhő szintjét jelzik. Előfordulhat, hogy

a szomszédos zónák visszajelzője is bekapcsol, annak ellenére, hogy nem használja azokat.

Az indukciós főzőzónák közvetlenül a főzőedény alján biztosítják az ételkészítéshez szükséges hőt. Az üvegkerámiát a főzőedény maradékhője melegíti.

5. NAPI HASZNÁLAT



FIGYELMEZTETÉS!

Lásd a „Biztonság” című fejezetet.

5.1 Be- és kikapcsolás

Érintse meg a gombot 1 másodpercig a főzőlap be- vagy kikapcsolásához.

5.2 Automatikus kikapcsolás

A funkció automatikusan leállítja a főzőlapot, ha:

- valamennyi főzőzóna ki van kapcsolva,
- nem végzett hőfokbeállítást a főzőlap bekapcsolása után,
- több mint 10 másodpercig valamivel (pl. edény, konyharuha stb.) letakarta a kezelőpanelt, vagy ráöntött valamit. Hangjelzés hallható, és kikapcsol a főzőlap. Távolítsa el a tárgyat, vagy tisztítsa meg a kezelőpanelt.
- a főzőlap túlságosan felmelegszik (pl. egy lábasból elforr a folyadék). Mielőtt ismét használná a főzőlapot, várja meg, hogy a főzőzóna lehűljön.
- nem megfelelő főzőedényt használ. A szimbólum világítani kezd, és 2 perc múlva a főzőzóna automatikusan leáll.

- nem állított le egy főzőzónát, illetve nem módosította a hőfokbeállítást. Bizonyos idő után a szimbólum világítani kezd, és a főzőlap kikapcsol.

A hőfokbeállítás és azon időtartam közötti kapcsolat, melynek elteltével a főzőlap kikapcsol:

Hőfokbeállítás	Az alábbi idő elteltével a főzőlap kikapcsol
1 - 2	6 óra
3 - 4	5 óra
5	4 óra
6 - 9	1,5 óra

5.3 A hőfokbeállítás

Érintse meg a gombot a hőbeállítás növeléséhez. Érintse meg a gombot a hőbeállítás csökkentéséhez. A főzőzóna kikapcsolásához érintse meg egyszerre a és gombot.

5.4 PowerBoost

A funkció nagyobb teljesítményt tesz elérhetővé az indukciós főzőzónák számára. A funkció csak bizonyos ideig működtethető az indukciós főzőzónák esetén. Ezután az indukciós főzőzóna automatikusan visszakapcsol a legmagasabb hőfokbeállításra.



Lásd a „Műszaki adatok” című fejezetet.

A funkció bekapcsolása egy főzőzónánál:

érintse meg a gombot. A világitani kezd.

A funkció kikapcsolása: érintse meg a vagy gombot.

5.5 Időzítő

• Visszaszámláló időzítő

A funkcióval beállíthatja egy adott főzési ciklus hosszúságát.

Először a főzőzóna hőfokbeállítását végezze el, majd állítsa be a funkciót.

A főzőzóna beállítása: érintse meg többször a gombot, amíg az adott főzőzóna visszajelzője világitani nem kezd.

A funkció bekapcsolása vagy a visszaszámlálási idő módosítása: érintse meg az időzítő vagy gombját az idő beállításához (00 - 99 perc). Amikor a főzőzóna visszajelzője villogni kezd, az idő visszaszámolása megkezdődött.

A hátralévő idő ellenőrzése: érintse meg a gombot a főzőzóna beállításához. A főzőzóna visszajelzője villogni kezd. A kijelzőn a hátralévő idő látható.

A funkció kikapcsolása: érintse meg a gombot a főzőzóna beállításához, majd érintse meg a gombot. 00 értékre csökken a hátralévő idő. A főzőzóna visszajelzője kialszik.



A visszaszámlálás befejezésekor hangjelzés hallható, és 00 villog. A főzőzóna kikapcsol.

A hang kikapcsolása: érintse meg a gombot.

• Percszámláló

Ezt a funkciót akkor használhatja, amikor a főzőlap be van kapcsolva, de a főzőzónák nem üzemelnek. A hőfokbeállítás kijelzőjén látható.

A funkció bekapcsolásához: érintse meg a gombot, majd az időzítő vagy gombját az idő beállításához. Az idő leteltekor hangjelzés hallható, és a 00 villog.

A hang kikapcsolása: érintse meg a gombot.

A funkció kikapcsolása: érintse meg a gombot, majd a érzékelőmezőt. 00 értékre csökken a hátralévő idő.



A funkció nincs hatással a főzőzónák működésére.

5.6 Szünet

Ez a funkció az összes üzemelő főzőzónát a legalacsonyabb hőfokú beállításra állítja.

Amíg ez a funkció aktív, a kezelőpanelen lévő többi szimbólum zárolva van.

A funkció nem állítja le az időzítési funkciókat.

A funkció bekapcsolásához érintse meg a mezőt.

A világitani kezd. A hőfokbeállítás 1-es szintre mérséklődik.

A funkció kikapcsolásához érintse meg a gombot. Az előző hőfokbeállítás megjelenik.

5.7 Funkciózár

Amikor a főzőzónák működnek, zárhatja a kezelőpanelt. Ezzel megelőzheti a hőfokbeállítás véletlen módosítását.

Először végezze el a hőfokbeállítást.

A funkció bekapcsolásához: érintse meg a gombot. A 4 másodpercre megjelenik. Ezzel nem kapcsolja ki az időzítési funkciókat.

A funkció kikapcsolása: érintse meg a gombot. Az előző hőfokbeállítás jelenik meg.



A főzőlap kikapcsolása ezt a funkciót is kikapcsolja.

5.8 Gyermekekbiztonsági eszköz

Ez a kiegészítő funkció megakadályozza a főzőlap véletlen üzemeltetését.

A funkció bekapcsolásához: indítsa el a főzőlapot a gombbal. Ne végezzen hőfokbeállítást. Érintse meg a gombot 4 másodpercig. A megjelenik. Kapcsolja ki a főzőlapot a gombbal.

A funkció kikapcsolása: indítsa el a főzőlapot a gombbal. Ne végezzen hőfokbeállítást. Érintse meg a gombot 4 másodpercig. A megjelenik. Kapcsolja ki a főzőlapot a gombbal.

A funkció hatálytalanítása egyetlen főzési műveletre: indítsa el a főzőlapot a gombbal. A megjelenik. Érintse meg a gombot 4 másodpercig. **Végezze el a hőfokbeállítást 10 másodpercen belül.** Működtetheti a főzőlapot. Amikor a főzőlapot a gombbal kikapcsolja, a funkció ismét működik.

5.9 OffSound Control (hangjelzések ki- és bekapcsolása)

Kapcsolja ki a főzőlapot. Érintse meg a gombot 3 másodpercig. A kijelző bekapcsol, majd kikapcsol. Érintse meg a gombot 3 másodpercig. A vagy jelenik meg. Érintse meg a bal első főzőzóna gombját az alábbiak egyikének kiválasztásához:

- - a hangjelzések kikapcsolnak

- - a hangjelzések bekapcsolnak
A kiválasztás megerősítéséhez várja meg, hogy a főzőlap automatikusan kikapcsoljon.

Amikor a funkció beállítása , a hangjelzés csak akkor szólal meg, amikor:

- megérinti a gombot;
- a Percszámláló lejár
- a Visszaszámláló időzítő lejár
- valamit rátesz a kezelőpanelre.

5.10 Teljesítménykezelés

- Valamennyi főzőzóna egy fázisra van kötve. Lásd az ábrát.
- A funkció akkor kapcsol be, ha a főzőzónák összes elektromos teljesítményfelvétele meghaladja a fázis legnagyobb elektromos terhelhetőségét.
- A funkció elosztja a teljesítményt a főzőzónák között.
- A funkció csökkenti a többi főzőzónára jutó teljesítményt.
- A csökkentett teljesítményű zónák hőfokbeállításának kijelzőjén a kiválasztott hőfokbeállítás és a csökkentett hőfokbeállítás váltakozik. Egy kis idő után a csökkentett teljesítményű zónák hőfokbeállításának kijelzőjén a csökkentett hőfokbeállítás marad látható.

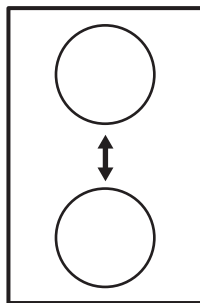

6. HASZNOS TANÁCSOK ÉS JAVASLATOK



FIGYELMEZTETÉS!

Lásd a „Biztonság” című fejezetet.

6.1 Főzőedény



Az indukciós főzőzónánál egy erős elektromágneses mező hozza létre nagyon gyorsan a hőt a főzőedényben.

Az indukciós főzőzónákat megfelelő edényekkel használja.

- A főzőedény aljának a lehető legvastagabbnak és leglaposabbnak kell lennie.
- Ügyeljen arra, hogy a serpenyők alja tiszta és száraz legyen, mielőtt a főzőlapra helyezi azokat.
- A karcosodás elkerülése érdekében ne csúsztassa és ne húzza az edényt az üvegkerámián.

A főzőedény anyaga

- **megfelelő:** öntöttvas, acél, zománcozott acél, rozsdamentes acél, többrétegű főzőedényalj (a gyártó által megfelelőnek jelölve).
- **nem megfelelő:** alumínium, réz, sárgaréz, üveg, kerámia, porcelán.

A főzőedény akkor megfelelő indukciós tűzhelylaphoz, ha:

- egy kevés víz nagyon gyorsan felforr a legmagasabb hőfokra beállított zónán.
- a mágnes rátapad a főzőedény aljára.

Főzőedényméretek

- Az indukciós főzőzónák automatikusan alkalmazkodnak a főzőedény aljának méretéhez.
- A főzőzóna hatékonysága összefügg a főzőedény átmérőjével. Az ajánlott minimumnál kisebb átmérőjű főzőedény csak egy részét veszi fel a főzőzóna által leadott energiának.
- Az optimális főzési eredmény érdekében ne használjon olyan főzőedényt, amely nagyobb a „Főzőzónák specifikációi” részben megadott méretnél. Főzés közben ne tartsa közel a főzőedényt a kezelőpanelhez. Ez befolyásolhatja a kezelőpanel funkcióit vagy véletlenül bekapcsolhatja a főzőlap funkcióit.



Lásd a „Műszaki adatok” c. részt.

6.2 Működés közben hallható hangok

Ha a következőt hallja:

- recsegés: a főzőedény különböző anyagokból készült (szendvicskonstrukció).
- fűtүүлés: a főzőzónát magas teljesítményszinten használja, és az edény különböző anyagokból készült (szendvicskonstrukció).
- zümmögés: magas teljesítményszintet használ.
- kattogás: elektromos kapcsolat megy végbe.
- sziszegés, zümmögés: a ventilátor üzemel.

Ezek a zajok normális jelenségnek számítanak, és nem jelentenek meghibásodást.

6.3 Példák különböző főzési alkalmazásokra

A főzőzóna hőfokbeállítása és energiafogyasztása közötti kapcsolat nem lineáris. A hőfokbeállítás növelésekor a főzőzóna energiafogyasztása nem arányosan emelkedik. Azaz, a közepes hőfokbeállítású főzőzóna a névleges energiafogyasztásának felénél kevesebb energiát fogyaszt.



A táblázatban szereplő adatok csak útmutatásul szolgálnak.

Hőfokbeállítás	Használat:	Idő (perc)	Tanácsok
- 1	Főtt ételek melegen tartására.	szükség szerint	Tegyen fedőt a főzőedényre.
1 - 2	Hollandi mártás, olvasztás: vaj, csokoládé, zselatin.	5 - 25	Időnként keverje meg.
1 - 2	Keményítés: könnyű omlott, sült tojás.	10 - 40	Fedővel lefedve készítse.

Hőfokbeállítás	Használat:	Idő (perc)	Tanácsok
2 - 3	Rizs és tejalapú ételek főzése, kész-ételek felmelegítése.	25 - 50	A folyadék mennyisége legalább kétszerese legyen a rizsének, a főzés felidejében keverje meg a tejalapú ételeket.
3 - 4	Zöldségek, hal gőzölése, hús párolása.	20 - 45	Adjon hozzá néhány evőkanálnyi folyadékot.
4 - 5	Burgonya párolása.	20 - 60	750 g burgonyához max. ¼ l vizet használjon.
4 - 5	Nagyobb mennyiségű étel, raguk és levesek készítése.	60 - 150	Legfeljebb 3 l folyadék plusz a hozzávalók.
6 - 7	Kímélő sütés: bécsi szelet, borjúhús, cordon bleu, borda, húspogácsa, kolbász, máj, rántás, tojás, palacsinta, fánk.	szükség szerint	Féldőben fordítsa meg.
7 - 8	Erős sütés, burgonyatallér, bélszín, marhaszeletek.	5 - 15	Féldőben fordítsa meg.
9	Víz forralása, tészta kifőzése, hús barnítása (gulyás, serpenyős sülték), burgonya bő olajban sütése.		
	Nagymennyiségű víz forralása. PowerBoost bekapcsolva.		

7. ÁPOLÁS ÉS TISZTÍTÁS



FIGYELMEZTETÉS!

Lásd a „Biztonság” című fejezetet.

7.1 Általános tudnivalók

- Minden használat után tisztítsa meg a főzőlapot.
- Mindig olyan főzőedényeket használjon, amelyeknek tiszta az alja.
- A felületen megjelenő karcolások vagy sötét foltok nem befolyásolják a főzőlap működését.
- Használjon a főzőlapok tisztításához megfelelő tisztítószeret.
- Használjon üvegfelületekhez tervezett speciális kaparóeszközt.

7.2 A főzőlap tisztítása

- **Azonnal távolítsa el:** a megolvadt műanyagot, folpackot, a cukrot, valamint a

cukortartalmú ételeket, máskülönben a szennyeződés károsíthatja a főzőlapot. Az égési sérülés megelőzésére körültekintéssel járjon el. Állítsa éles szögben az üvegkerámia felületre a kaparókést, majd csúsztassa végig a pengét a felületen.

- **Távolítsa el, miután a főzőlap megfelelően lehűlt:** vízkőkarikák, vízgyűrűk, zsírfoltok, fényes, fémes elszíneződések. Nem karcoló tisztítószerrel és megnedvesített ruhával tisztítsa meg a főzőlapot. A tisztítás után puha ruhával törölje szárazra a főzőlapot.
- **Fényes, fémes elszíneződés eltávolítása:** ecetes vízzel megnedvesített ruhával tisztítsa meg az üvegfelületet.





8. HIBAEELHÁRÍTÁS





FIGYELMEZTETÉS!

Lásd a „Biztonság” című fejezetet.

8.1 Mi a teendő, ha ...

Probléma	Lehetséges ok	Megoldás
Nem lehet elindítani vagy üzemeltetni a főzőlapot.	A főzőlap nincs csatlakoztatva az elektromos hálózathoz, vagy csatlakoztatása nem megfelelő.	Ellenőrizze, hogy a főzőlap megfelelően van-e csatlakoztatva az elektromos hálózathoz.
	Leolvadt a biztosíték.	Ellenőrizze, hogy a biztosíték okozza-e a meghibásodást. Ha a biztosíték többször is leolvad, hívjon szakképzett villanyszerelőt.
	Nem végezte el a hőfokbeállítást 10 másodpercen belül.	Indítsa el újra a főzőlapot, és 10 másodpercen belül állítsa be a hőfokot.
	2 vagy több érzékelőmezőt érintett meg egyszerre.	Csak egy érzékelőmezőt érintsen meg.
	A Szünet működik.	Lásd a „Napi használat” című részt.
	Víz vagy zsírfoltok vannak a kezelőpanelen.	Tisztítsa meg a kezelőpanelt.
Hangjelzés hallható, és a főzőlap kikapcsol.	Letakart egy vagy több érzékelőmezőt.	Vegyen le minden tárgyat az érzékelőmezőkről.
Hangjelzés hallható amikor a főzőlap kikapcsol.	Letakarta az érzékelőmezőt  .	Vegyen le minden tárgyat az érzékelőmezőről.
A főzőlap kikapcsol.	Letakarta az érzékelőmezőt  .	Vegyen le minden tárgyat az érzékelőmezőről.
Nem kezd világítani a maradék hő visszajelző.	A főzőzóna még nem forrósodott fel, mert csak rövid ideje van működésben, vagy az érzékelő sérült/meghibásodott.	Ha a főzőzóna elég ideig működött, és forrónak kellene lennie, forduljon a márkaszervizhez.
A hőbeállítás két szint között változik.	A Teljesítménykezelés működik.	Lásd a „Napi használat” című részt.
Az érzékelőmező felforrósodik.	A főzőedény túl nagy vagy túl közel helyezte a vezérlőkhöz.	Ha lehetséges, tegye a nagy főzőedényeket a hátsó főzőlapokra.
Nincs hangjelzés, amikor megérinti a kezelőpanel érzékelőmezőt.	A hangjelzések ki vannak kapcsolva.	Kapcsolja be a hangjelzéseket. Lásd a „Napi használat” című részt.
 visszajelző világítani kezd.	Gyermekbiztonsági eszköz vagy Funkciózár működik.	Lásd a „Napi használat” című részt.
 visszajelző világítani kezd.	Nincs főzőedény a zónán.	Tegyen főzőedényt a zónára.
	A főzőedény nem megfelelő típusú.	Használjon megfelelő típusú főzőedényt. Olvassa el a „Hasznos tanácsok és javaslatok” c. fejezetet.

Probléma	Lehetséges ok	Megoldás
	A főzőedény aljának átmérője túl kicsi a zónához.	Megfelelő méretű főzőedényt használjon. Lásd a „Műszaki adatok” c. részt.
 és egy szám jelenik meg.	Hiba lépett fel a főzőlapban.	Kapcsolja ki a főzőlapot, majd 30 másodperc elteltével kapcsolja be újra. Amennyiben a  jelzés ismét megjelenik, feszültségmentesítse a főzőlapot. 30 másodperc múlva csatlakoztassa újra a főzőlapot. Ha a probléma továbbra is fennáll, forduljon a márkaszervizhez.
Folyamatos hangjelzés hallható.	Az elektromos csatlakoztatás nem megfelelő.	Feszültségmentesítse a főzőlapot. A készülék telepítésének ellenőrzéséhez forduljon szakképzett villanyszerelőhöz.

8.2 Ha nem talál megoldást...

Ha nem talál megoldást egyedül a problémára, forduljon a márkakereskedőhöz vagy a hivatalos szervizközponthoz. Adja meg az adattáblán található adatokat. Szintén adja meg az üvegerámia háromjegyű kódját (az üvegfelület sarkában látható), valamint a megjelenő hibaüzenetet. Győződjön meg arról, hogy a főzőlapot

megfelelően működtette-e. Ha nem megfelelően üzemeltette a készüléket, a szerviz szerelője vagy az eladó kiszállása nem lesz ingyenes, még a garanciális időszakban sem. A szervizközponttal és a garanciális feltételekkel kapcsolatos tájékoztatást a garanciakönyvben találja meg.

9. MŰSZAKI ADATOK

9.1 Főzőzónák jellemzői

Főzőzóna	Névleges teljesítmény (maximális hőfokbeállítás) [W]	PowerBoost [W]	PowerBoost maximális időtartam [perc]	Főzőedény átmérője [mm]
Középső első	1800	2500	10	145 - 180
Középső hátsó	1800	2500	10	145 - 180

A főzőzónák teljesítménye kismértékben eltérhet a táblázat adataitól. A teljesítmény a főzőedény anyagától és méretétől függően változik.

Az optimális főzési eredmény érdekében olyan főzőedényt használjon, melynek átmérője nem haladja meg a táblázatban szereplő átmérőt.

9.2 A tartozékok zacskójában található címkék

Az öntapadó címkéket az alább látható módon helyezze fel:

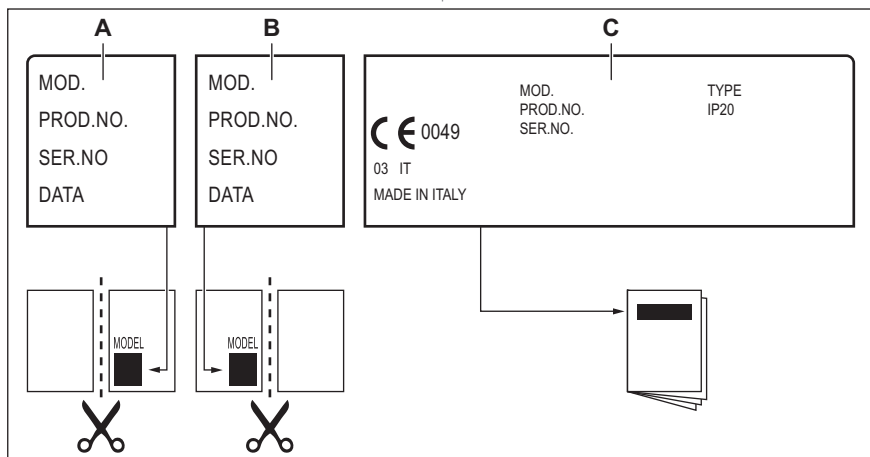

- A. Ragassza a garancia lapra, és küldje el ezt a részét (ha rendelkezésre áll).
- B. Ragassza a garancia lapra, és tartsa meg ezt a részét (ha rendelkezésre áll).
- C. Ragassza a felhasználói kézikönyvre.

10. ENERGIAHATÉKONYSÁG

10.1 Termékismertető*

Modellazonosító		IKB32300CB
Főzőlap típusa		Beépített főzőlap
Főzőzónák száma		2
Fűtési technológia		Indukció
Kör alakú főzőzónák átmérője (Ø)	Középső első Középső hátsó	18,0 cm 18,0 cm
Energiafogyasztás főzőzónánként (EC electric cooking)	Középső első Középső hátsó	178,8 Wh/kg 178,8 Wh/kg
Főzőlap energiafogyasztása (EC electric hob)		178,8 Wh/kg

*Az Európai Unió számára a következő szerint: EU 66/2014. Fehéroroszország számára a következő szerint: STB 2477-2017, „A” melléklet. Ukrajna számára a következő szerint: 742/2019.

EN 60350-2 - Háztartási elektromos főzőkészülékek – 2. rész: Főzőlapok – A teljesítmény mérésének módszerei



10.2 Energiatakarékosság

A mindennapos főzés közben energiát takaríthat meg az alábbi ötletek betartásával.

- Víz melegítésekor csak a szükséges vízmennyiséget használja.
- Lehetőség szerint mindig tegyen fedőt a főzőedényre.
- A főzőedényt már bekapcsolás előtt helyezze a főzőzónára.

- A kisebb főzőedényt a kisebb főzőzónára helyezze.
- A főzőedényt a főzőzóna közepére helyezze.
- A maradékhőt használja az étel melegen tartásához vagy felolvasztásához.

11. KÖRNYEZETVÉDELMI TUDNIVALÓK

A  következő jelzéssel ellátott anyagokat hasznosítsa újra. Újrahasznosításhoz tegye a megfelelő konténerekbe a csomagolást. Járuljon hozzá környezetünk és egészségünk védelméhez, és hasznosítsa újra az elektromos és elektronikus hulladékot. A  tiltó szimbólummal ellátott

készüléket ne dobja a háztartási hulladék közé. Juttassa el a készüléket a helyi újrahasznosító telepre, vagy lépjen kapcsolatba a hulladékkezelésért felelős hivatallal.

NEVAINOJAMIEM REZULTĀTIEM

Pateicamies, ka izvēlējāties AEG izstrādājumu! Esam to radījuši, lai nodrošinātu nevainojamu izpildi daudzgu gadu garumā, izmantojot inovatīvas tehnoloģijas, kas palīdz vienkāršot dzīvi — iespējas, ko neatradīsiet parastās ierīcēs. Lūdzu, veltiet dažas minūtes tam, lai izlasītu šo materiālu un gūtu labākus rezultātus.

Apmeklējiet mūsu tīmekļa vietni, lai:



saņemtu lietošanas ieteikumus un brošūras, kā arī traucējummeklēšanas, servisa un remonta informāciju:

www.aeg.com/support



reģistrētu savu ierīci labāka servisa saņemšanai:

www.registreaeg.com



iegādātos savai ierīcei papildpiederumus, vienreizējas lietošanas materiālus un oriģinālās rezerves daļas:

www.aeg.com/shop

KLIENTU APKALPOŠANA UN SERVISS

Izmantojiet tikai oriģinālās rezerves daļas.

Sazinoties ar mūsu pilnvaroto servisa centru, nodrošiniet, lai jums būtu pieejami šādi dati: modelis, PNC, sērijas numurs.

Šī informācija ir norādīta uz datu plāksnītes.

 Uzmanību / drošības informācija

 Vispārīga informācija un ieteikumi

 Ar vidi saistīta informācija

Izmaiņu tiesības rezervētas.

SATURS

1. DROŠĪBAS INFORMĀCIJA.....	162
2. DROŠĪBAS NORĀDĪJUMI.....	164
3. UZSTĀDĪŠANA.....	166
4. IZSTRĀDĀJUMA APRAKSTS.....	169
5. IERĪCES IZMANTOŠANA IKDIENĀ.....	170
6. PADOMI UN IETEIKUMI.....	173
7. APRŪPE UN TĪRĪŠANA.....	174
8. PROBLĒMRISINĀŠANA.....	175
9. TEHNISKIE DATI.....	176
10. ENERGOEFECTIVITĀTE.....	177

1. DROŠĪBAS INFORMĀCIJA

Pirms ierīces uzstādīšanas un lietošanas rūpīgi izlasiet pievienotos norādījumus. Ražotājs neatbild par savainojumiem un bojājumiem, kas radušies ierīces nepareizas uzstādīšanas vai izmantošanas rezultātā.

Glabājiet šīs instrukcijas drošā, pieejamā vietā, lai tās varētu izmantot nākotnē.

1.1 Bērnu un nespējīgu cilvēku drošība

- Šo ierīci drīkst izmantot bērni no 8 gadu vecuma un cilvēki ar ierobežotām fiziskām, sensorām vai garīgām spējām, vai pieredzes un zināšanu trūkumu atbildīgās personas uzraudzībā vai, ja tie ir informēti par ierīces drošu lietošanu un izprot potenciālos riskus.
- Bērniem no 3 līdz 8 gadu vecumam un personām ar ļoti plašu un sarežģītu invaliditāti jāliedz piekļuve ierīcei, ja vien tos nepārtraukti neuzrauga.
- Neļaujiet bērniem jaunākiem par 3 gadiem tuvoties ierīcei, ja vien viņi netiek nepārtraukti uzraudzīti.
- Neļaujiet bērni rotaļāties ar ierīci.
- Neļaujiet bērniem tuvoties iepakojumam un atbrīvojieties no tā pienācīgā veidā.
- UZMANĪBU: Neļaujiet bērniem un mājdzīvniekiem atrasties ierīces tuvumā, kad tā darbojas vai atdziest. Pieejamās daļas lietošanas laikā sakarst.
- Ja ierīcei ir bērnu drošības ierīce, tā jāaktivizē.
- Bērni nedrīkst tīrīt ierīci un veikt tās apkopi bez uzraudzības.

1.2 Vispārīgi drošības norādījumi

- BRĪDINĀJUMS! Lietošanas laikā ierīce sakarst. Nepieskarieties sildelementiem.
- BRĪDINĀJUMS! gatavojot uz plīts ēdienu ar taukiem vai eļļu bez pieskatīšanas, var izcelties ugunsgrēks.
- NEMĒĢINIET dzēst uguni ar ūdeni, bet izslēdziet ierīci un apsedziet liesmu, piemēram, ar vāku vai ugunsdrošības segu.
- UZMANĪBU! Ierīci nedrīkst barot caur ārējo komutācijas ierīci, piemēram, taimeru, vai pievienot sistēmai, kas tiek regulāri ieslēgta un izslēgta ar ar utilitārogrammu.
- UZMANĪBU! Gatavošanas process jāuzrauga. Īss gatavošanas process jāuzrauga nepārtraukti.
- BRĪDINĀJUMS! Aizdeģšanās risks: Neturiet priekšmetus uz plīts virsmām.

- Nenovietojiet uz plīts virsmas metāla priekšmetus, piemēram, nažus, dakšas, karotes un vākus, jo tie var sakarst.
- Nelietojiet ierīci pirms tās iebūvēšanas.
- Netīriet ierīci ar tvaika tīrītāju.
- Pēc lietošanas izslēdziet plīts virsmas elementu ar tā vadību un nepaļaujieties uz trauka noteicēju.
- Ja stikla keramikas virsma/stikla virsma ir saplaisājusi, izslēdziet ierīci un atslēdziet to no elektriskās strāvas avota. Gadījumā, ja ierīce ir pievienota strāvas avotam tieši, izmantojot savienojuma kārbu, noņemiet drošinātāju, lai atvienotu ierīci no strāvas avota. Abos gadījumos sazinieties ar Pilnvarotu servisa centru.
- Ja elektrības padeves vads ir bojāts, lai izvairītos no nelaimes gadījumiem, to jānomaina ražotājam, pilnvarotam servisa pārstāvim vai kvalificētam speciālistam.
- **BRĪDINĀJUMS!** Izmantojiet tikai ierīces ražotāja ieteiktās vai ierīces lietošanas instrukcijā norādītās plīts vadīklas vai plīts vadīklas, kas iestrādātas ierīcē. Nepiemērotu plīts vadīklu lietošana var izraisīt negadījumus.

2. DROŠĪBAS NORĀDĪJUMI

2.1 Uzstādīšana



BRĪDINĀJUMS!

Ierīci drīkst uzstādīt tikai kvalificēta persona.



BRĪDINĀJUMS!

Pastāv savainojumu vai ierīces bojājumu risks.

- Noņemiet visu iesaiņojumu.
- Neuzstādiet un nelietojiet bojātu ierīci.
- Ievērojiet kopā ar ierīci piegādātās uzstādīšanas norādes.
- Nodrošiniet starp blakus uzstādītām ierīcēm piemērotu attālumu.
- Vienmēr uzmanīgi pārvietojiet ierīci, jo tā ir smaga. Vienmēr izmantojiet drošības cimdus un slēgtus apavus.
- Apstrādājiet nozāgētās virsmas ar hermetizējošu līdzekli, lai nepieļautu piebriešanu mitruma ietekmē.
- Aizsargājiet ierīces apakšu no tvaika un mitruma.
- Neuzstādiet ierīci blakus durvīm vai zem logiem. Tas jāievēro, lai, atverot durvis vai logu, nenokristu ēdiena gatavošanas trauki.
- Ja zem ierīces atrodas atvilktnes, pārliecinieties, ka starp ierīces apakšu un augšējo ierīci tiek nodrošināta pietiekama gaisa cirkulācija.
- Ierīces apakšdaļa var būt karsta. Pārliecinieties, lai tiktu uzstādīts atdalošais panelis, kas ir izgatavots no saplākšņa, virtuves karkasa materiāla vai citu neuzliesmojošu materiāla saskaņā ar iekārtu, lai nepieļautu piekļuvi apakšā.
- Atdalošajam panelim ir pilnībā jānosedz zona zem plīts virsmas.
- Pārliecinieties, lai starp darba virsmu un zem tās esošo ierīci būtu 2 mm liela ventilācijas sprauga. Garantija neattiecas

uz bojājumiem, kurus izraisīja atbilstošas spraugas nenodrošināšana.

2.2 Elektri­bas padeves pieslēgšana



BRĪDINĀJUMS!

Var izraisīt ugunsgrēku un elektrošoku.

- Elektri­bas padeves pieslēgšana jāveic sertificētam elektriķim.
- Ierīcei jābūt iezemētai.
- Pirms jebkādu darbību veikšanas pārliecinieties, ka ierīce ir atvienota no strāvas padeves.
- Pārliecinieties, ka tehnisko datu plāksnītē norādītie parametri atbilst elektro­fīkla parametriem.
- Pārliecinieties, lai ierīce tiktu pareizi uzstādīta. Vaļīgs vai neatbilstošs strāvas vads vai kontaktdakša (ja tāda ir) var izraisīt kontakta pārkaršanu.
- Izmantojiet atbilstošu strāvas kabeli.
- Nepieļaujiet elektri­bas vadu samezģlošanos.
- Pārliecinieties, lai tiktu uzstādīta aizsardzība pret elektrošoku.
- Izmantojiet vada atšlogotāju.
- Pieslēdzot ierīci rozetei, pārliecinieties, ka elektri­bas vads vai kontaktdakša (ja tāda ir) nepieskaras ierīces karstajām daļām vai ēdiena gatavošanas traukiem.
- Nelietojiet daudz­kontaktu adapterus vai pagarinātājus.
- Rīkojieties uzmanīgi, lai nesabojātu kontaktdakšu (ja tāda ir) un strāvas vadu. Sazinieties ar pilnvarotu servisa centru vai elektriķi, lai nomainītu bojātu strāvas kabeli.
- Daļas, kas nodrošina aizsardzību pret elektrošoku no strāvu vadošiem un izolētajiem elementiem, jānostiprina tā, lai tos nevarētu noņemt bez instrumentiem.
- Pieslēdziet kontaktspraudni kontaktligzdai tikai uzstādīšanas beigās. Pārbaudiet, vai pēc uzstādīšanas kontaktspraudnim var brīvi piekļūt.
- Ja kontaktligzda ir vaļīga, neievietojiet tajā kontaktspraudni.
- Nekad neatslēdziet ierīci no fīkla, velkot aiz strāvas kabeļa. Vienmēr velciet aiz kontaktspraudņa.
- Ir jāizmanto atbilstošas izolācijas ierīces: automātslēdzī, drošinātāji (no turētājiem

izskrūvējami drošinātāji), zemģjuma noplūdes automātslēdzī un savienotāji.

- Elektroinstalācijā jābūt izolācijas ierīcei, kas ļauj atvienot ierīci no visiem elektro­fīkla poliem. Izolācijas ierīcē atstarpei starp kontaktiem jābūt vismaz 3 mm.

2.3 Pielietojums



BRĪDINĀJUMS!

Savainojumu, apdegumu vai elektrošoka risks.

- Pirms pirmās ieslēģšanas noņemiet iepakojuma, markģjuma un aizsardzības plēves (ja tādas ir).
- Šī ierīce ir paredzēta tikai izmantošanai mājās.
- Nemainiet šīs ierīces specifikācijas.
- Pārliecinieties, vai ventilācijas atveres nav bloģētas.
- Neatstājiet ieslēģtu ierīci bez uzraudģības.
- Pēc katras izmantošanas reizes, iestatiet gatavošanas zonu stāvokli "Izslģģts".
- Nepaļaujieties uz trauka noteicģju.
- Nenovietojiet galda piederumus un katlu vākus uz gatavošanas zonām. Tie var sakarst.
- Nedarbiniet ierīci ar mitrām rokām vai, ja tā saskaras ar ūdeni.
- Nelietojiet ierīci kā darbvirsma vai uzģlabģšanai paredģtu virsmu.
- Ja ierīces virsma ir ieģplaisģjusī, nekavģjoties atvienojiet ierīci no elektro­fīkla. Tas jāģdara, lai novģrstu elektrošoku.
- Lietotājiem ar elektrokardģostimulatoru jāturas vismaz 30 cm attģlumģ no indukcģjas gatavošanas zonģm, kad ierīce tiek darbinģta.
- Kad ievietojat ēdienu karstģ eļģģ, tā var ņjakstģt.



BRĪDINĀJUMS!

Pastģv ugunsgrģka vai sprģdziena risks.

- Uzkarstģti tauki un eļģģ var radģt uzliesmoģju tvaiku. Gatavojot ar taukģvielģm un eļģģ, netuviniet tģm atklģtu liesmu vai sakarsģtus priekšģmetus.
- Tvaiki, kurus izģdala ļoti karstģ eļģģ, var izraisģt spontģnu aizģdegģanos.
- Izlietota eļģģ, kas satur ēdģna atliekas, var izraisģt ugunsgrģku pie zemģkas

temperatūras nekā eļļa, kas tiek lietota pirmo reizi.

- Neievietojiet ierīcē, neturiet tās tuvumā vai uz tās viegli uzliesmojošas vielas vai ar viegli uzliesmojošām vielām piesūcinātus priekšmetus.



BRĪDINĀJUMS!

Pastāv ierīces bojājumu risks.

- Nenovietojiet karstus ēdiena gatavošanas traukus uz vadības panela.
- Nedrīkst novietot karstu pannas vāku uz plīts stikla virsmas.
- Ēdiena gatavošanas laikā neļaujiet ēdiena gatavošanas traukiem izvārties tukšiem.
- Gādājiet, lai uz ierīces neuzkristu nekādi priekšmeti un ēdiena gatavošanas trauki. Tā var sabojāt virsmu.
- Neieslēdziet gatavošanas zonas, ja uz tām novietots tukšs ēdiena gatavošanas trauks, vai bez ēdiena gatavošanas trauka.
- Nenovietojiet uz ierīces alumīnija foliju.
- Ēdiena gatavošanas trauki, kas izgatavoti no čuguna vai alumīnija lējuma, vai kuru apakša ir bojāta, var saskrāpēt stiklu / stikla keramiku. Pārvietojot šādus priekšmetus pa plīts virsmu, vienmēr paceliet tos.
- Šī ierīce paredzēta tikai ēdiena gatavošanai. To nedrīkst lietot citiem nolūkiem, piemēram, telpu apsildei.

2.4 Apkope un tīrīšana

- Regulāri tīriet ierīci, lai novērstu virsmas materiāla sabojāšanos.
- Pirms tīrīšanas izslēdziet ierīci un ļaujiet tai atdzist.

- Ierīces tīrīšanai neizmantojiet tvaiku un neizsmidziniet ūdeni.
- Tīriet ierīci ar mitru, mīkstu drānu. Izmantojiet tikai neitrālus mazgāšanas līdzekļus. Neizmantojiet abrazīvus izstrādājumus, abrazīvus sūkļus, šķīdinātājus vai metāla priekšmetus.

2.5 Serviss

- Lai salabotu ierīci, sazinieties ar pilnvarotu servisa centru. Izmantojiet tikai oriģinālās rezerves daļas.
- Informācija par šajā produktā esošo lampu (lampām) un atsevišķi nopērkamajām rezerves lampām: Šīs lampas ir paredzētas ekstremāliem fiziskajiem apstākļiem, piemēram, temperatūrai, vibrācijai, mitrumam, māsaimniecības ierīcēs vai paredzētas informēšanai par ierīces darbības statusu. Tās nav paredzētas citiem lietošanas veidiem un nav piemērotas māsaimniecības telpu apgaismojumam.

2.6 Ierīces utilizācija



BRĪDINĀJUMS!

Pastāv savainošanās vai nosmakšanas risks.

- Sazinieties ar vietējo pašvaldību, lai noskaidrotu, kā pareizi utilizēt ierīci.
- Atvienojiet ierīci no elektropadeves.
- Nogrieziet strāvas kabeli netālu no ierīces un utilizējiet to.

3. UZSTĀDĪŠANA



BRĪDINĀJUMS!

Skatiet sadaļu "Drošība".

3.1 Pirms uzstādīšanas

Pirms plīts uzstādīšanas pierakstiet zemāk informāciju, kas norādīta uz datu plāksnītes. Tehnisko datu plāksnīte atrodas plīts apakšā.

Modelis
Izstrādājuma
Nr.

Sērijas numurs

3.2 Iebūvējamās plītis

Lietojiet iebūvējamās plītis tikai pēc tam, kad tās ir pareizi iebūvētas virtuves mēbelēs un darba virsmās atbilstoši spēkā esošiem standartiem.

3.3 Savienojuma kabelis

- Plīts ir aprīkota ar strāvas kabeli.

- Lai nomainītu bojātu strāvas vadu, izmantojiet kabeli: H05V2V2-F, kas spēj izturēt 90 °C un augstāku temperatūru. Sazinieties ar vietējo klientu atbalsta centru.

3.4 Blīvējuma uzlikšana — uzstādīšana virspusē

- Notīriet darba virsmu gar izgriezto zonu.
- Uzlieciet pievienoto 2x6 mm blīvējuma loksni gar plīts apakšējo malu tā, lai tā

3.5 Montāža

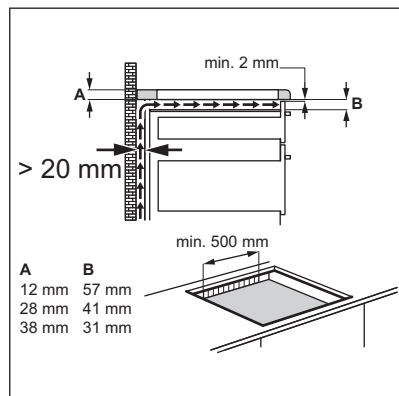
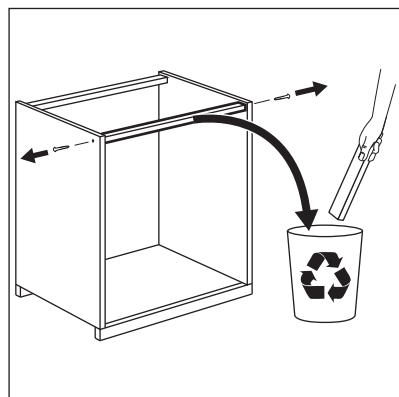
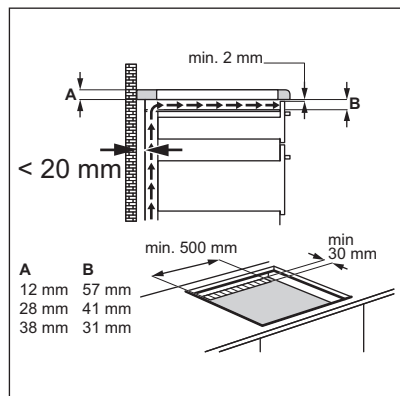
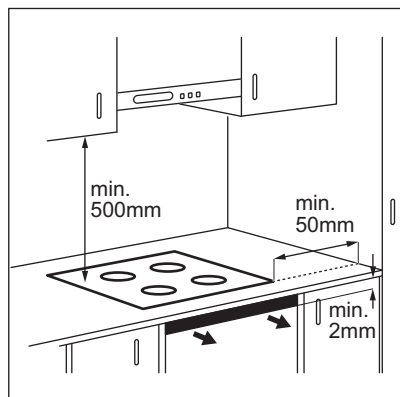

- virzītos gar stikla keramikas ārējo malu. Nestiepiet to. Pārliecinieties, ka blīvējuma loksnes gali atrodas plīts vienas puses vidū.
- Griežot blīvējuma loksni, nogrieziet par dažiem mm vairāk.
- Savienojiet abus blīvējuma loksnes galus kopā.

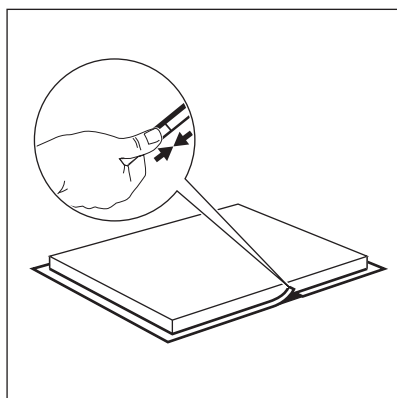
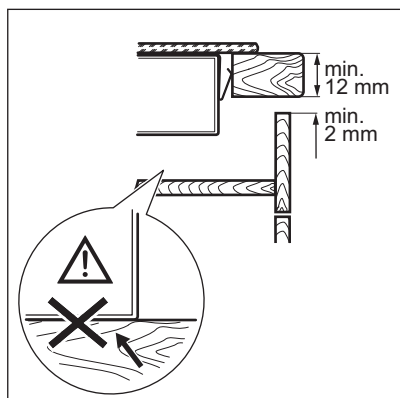
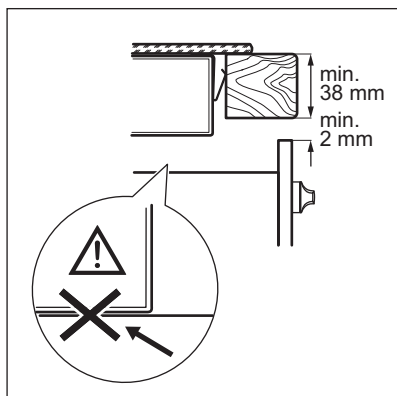
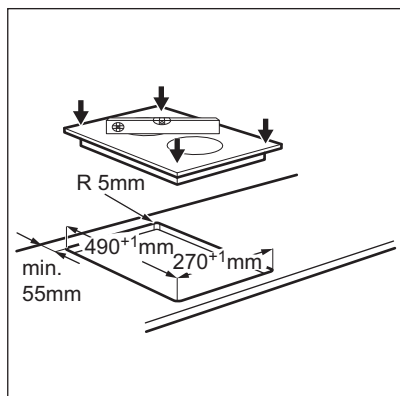

3.6 Vairāk nekā vienas virsmas uzstādīšana

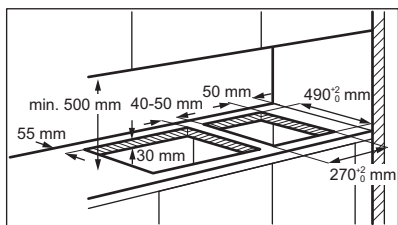

 **YouTube** www.youtube.com/electrolux
www.youtube.com/aeg

How to install your AEG Domino Gas and Induction Hob - Worktop installation



4. IZSTRĀDĀJUMA APRAKSTS

4.1 Gatavošanas virsmas izkārtojums

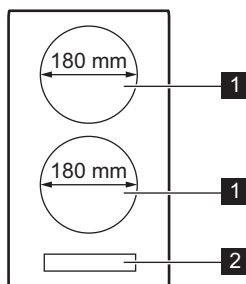

- 1 Indukcijas gatavošanas zona
- 2 Vadības panelis

4.2 Vadības paneļa izkārtojums

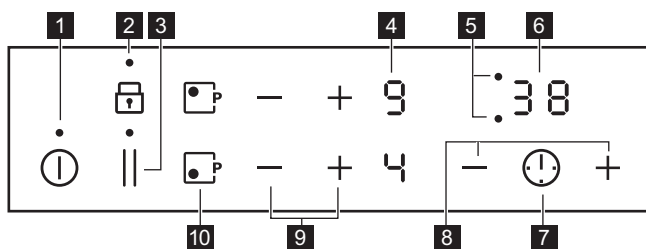









Ierīces vadībai izmantojiet sensora laukus. Displeji, indikatori un skaņas signāli norāda uz aktivizētām funkcijām.

Senso- ra lauks	Funkcija	Komentāri
1	ⓘ	IESLĒGT/ IZSLĒGT Lai aktivizētu vai deaktivizētu plīts virsmu.
2	🔒	Bloķētājs / Bērnu drošības sistēma Vadības paneļa bloķēšanai/atbloķēšanai.
3		Pauze Funkcijas aktivizēšanai un deaktivizēšanai.
4	-	Sildīšanas pakāpes displejs Rāda sildīšanas pakāpi.
5	-	Taimera indikatori gatavošanas zonām Rāda, kurai zonai iestatīts laiks.
6	-	Taimera displejs Rāda laiku minūtēs.
7	ⓘ	- Lai izvēlētos gatavošanas zonu.

Sensora lauks	Funkcija	Komentāri
8	+ / -	Paildzina vai saīsina laiku.
9	+ / -	Iestata sildīšanas pakāpi.
10	 PowerBoost	Lai ieslēgtu funkciju.

4.3 Sildīšanas pakāpju rādījumi

Displejs	Apraksts
	Gatavošanas zona ir izslēgta.
	Gatavošanas zona darbojas.
	Pauze darbojas.
	PowerBoost darbojas.
	Radusies kļūda.
	OptiHeat Control (trīspakāpju atlikušā siltuma indikators): turpinās gatavošana / siltuma uzturēšana / atlikušais siltums.
	Blokētājs / Bērnu drošības sistēma darbojas.
	Nepareizi vai pārāk mazi ēdiena gatavošanas trauki, vai arī uz gatavošanas zonas nav ēdiena gatavošanas trauku.
	Automātiskā izslēgšanās darbojas.

4.4 OptiHeat Control (trīspakāpju atlikušā siltuma indikators)



BRĪDINĀJUMS!

 Pastāv risks gūt apdegumus atlikušā siltuma dēļ.

Indikators parāda pašreiz izmantoto gatavošanas zonu atlikušā siltuma pakāpi.

Indikators var iedegties arī blakus esošām zonām, kaut tās tobrīd netiek izmantotas.

Indukcijas gatavošanas zonas rada gatavošanas procesam nepieciešamo siltumu tieši ēdiena gatavošanas trauka pamatnē. Stikla keramika tiek sakarsēta, izmantojot ēdiena gatavošanas trauku siltumu.

5. IERĪCES IZMANTOŠANA IKDIENĀ



BRĪDINĀJUMS!



Skatiet sadaļu "Drošība".

5.1 Aktivizēšana un deaktivizēšana

Pieskarieties pie  vienu sekundi, lai aktivizētu vai deaktivizētu plīti.

5.2 Automātiskā izslēgšanās





Funkcija automātiski izslēgs ierīci, ja:

- visas gatavošanas zonas tiek izslēgtas;
- jūs neiestatījāt sildīšanas pakāpi pēc plīts virsmas aktivizēšanas;
- jūs izlējāt vai nolikāt kaut ko uz vadības paneļa ilgāk par 10 sekundēm (piem., pannu, dvieli utt.). Atskan skaņas signāls un plīts virsma deaktivizējas. Noņemiet priekšmetu vai noīriet vadības paneli;
- plīts virsma kļuvusi pārāk karsta (piemēram, kad katls ir izvārijušies sauss). Ļaujiet gatavošanas zonai atdzist, pirms atkal lietojat plīti;
- jūs izmantojat nepareizu ēdiena gatavošanas trauku. Iedegas simbols  un gatavošanas zona automātiski deaktivizējas pēc 2 minūtēm.
- gatavošanas zona netika izslēgta vai netika mainīta sildīšanas pakāpe. Pēc kāda laika izgaismojas  un plīts izslēdzas.

Attiecība starp siltuma pakāpi un plīts virsmas izslēgšanās laiku:

Karsēšanas pakāpe	Plīts virsma atslēdzas pēc
 1 - 2	6 stundām
3 - 4	5 stundām
5	4 stundām
6 - 9	1,5 stundām

5.3 Sildīšanas pakāpe



Pieskarities pie , lai palielinātu sildīšanas pakāpi. Pieskarities pie , lai samazinātu sildīšanas pakāpi. Lai izslēgtu gatavošanas zonu, vienlaikus pieskarities  un .



5.4 PowerBoost

Šī funkcija piegādā vairāk jaudas indukcijas gatavošanas zonām. Šo funkciju var aktivizēt indukcijas gatavošanas zonai tikai uz īsu laiku. Pēc tam indukcijas gatavošanas zona automātiski pārslēdzas atpakaļ uz augstāko sildīšanas pakāpi.



Skatiet sadaļu "Tehniskie dati".

Lai aktivizētu funkciju gatavošanas zonai: pieskarities .  iedegas.

Lai izslēgtu funkciju: pieskarities  vai .

5.5 Taimeris



- **Laika atskaites taimeris**

Varat izmantot šo funkciju, lai iestatītu vienas gatavošanas reizes ilgumu.

Vispirms iestatiet gatavošanas zonas sildīšanas pakāpi, tad funkciju.

Lai iestatītu gatavošanas zonu: Vairākkārt pieskarities pie , līdz parādās vēlamās gatavošanas zonas indikators.

Funkcijas ieslēgšanai vai laika maiņai:

pieskarities pie taimera  vai , lai iestatītu laiku (00 - 99 minūtes). Kad gatavošanas zonas indikators sāks mirgot, tiks aktivizēta laika atpakaļskaitīšana.

Lai pārbaudītu atlikušo laiku: pieskarities , lai iestatītu gatavošanas zonu. Gatavošanas zonas indikators sāk mirgot. Displejā būs redzams atlikušais laiks.

Lai izslēgtu funkciju: pieskarities , lai iestatītu gatavošanas zonu, un tad

pieskarities . Atlikušais laiks samazinās līdz **00**. Gatavošanas zonas indikators nodzisis.





Kad laiks būs beidzies, atskanēs skaņas signāls un mirgos **00**. Gatavošanas zona tiek izslēgta.



Lai izslēgtu skaņu: pieskarities .

- **Laika atgādinājums**

Šo funkciju var lietot, kad plīts ir ieslēgta, bet gatavošanas zonas nestrādā. Sildīšanas pakāpes displejā būs redzams .

Lai ieslēgtu funkciju: pieskarities  un tad pieskarities  vai taimera , lai iestatītu laiku. Kad laiks būs beidzies, atskanēs skaņas signāls un mirgos **00**.

Lai izslēgtu skaņu: pieskarieties .

Lai izslēgtu funkciju: pieskarieties  un tad . Atlikušais laiks samazinās līdz 00.

 Šī funkcija neietekmē gatavošanas zonu darbību.

5.6 Pauze

Šī funkcija iestata viszemāko sildīšanas pakāpi visām gatavošanas zonām.

Kad šī funkcija darbojas, visi pārējie vadības paneļa simboli ir nobloķēti.

Funkcija neaptur taimera funkciju.

Pieskarieties pie , lai ieslēgtu funkciju.



Iedegas . Sildīšanas pakāpe tiek pazemināta līdz 1. pakāpei.

Lai deaktivizētu šo funkciju, pieskarieties . Ieslēdzas iepriekšējais sildīšanas pakāpes iestatījums.

5.7 Bloķētājs

Vadības paneli var nobloķēt, kamēr darbojas gatavošanas zonas. Tas novērsīs nejaūšu sildīšanas pakāpes maiņu.

Vispirms iestatiet sildīšanas pakāpi.





Lai ieslēgtu funkciju: pieskarieties   iedegas uz 4 sekundēm. Taimeris turpina darboties.

Lai izslēgtu funkciju: pieskarieties . Ieslēdzas iepriekšējā sildīšanas pakāpe.



 Kad deaktivizējat plīti, jūs deaktivizējat arī šo funkciju.





5.8 Bērnu drošības sistēma

Šī funkcija nepieļauj nejaūšu plīts ieslēgšanu un lietošanu.





Lai aktivizētu funkciju gatavošanas zonai: aktivizējiet plīts virsmu ar . Neiestatiet sildīšanas pakāpi. Piespiediet  4 sekundes.  iedegas. Izslēdziet plīti, izmantojot .

Lai izslēgtu funkciju gatavošanas zonai: aktivizējiet plīts virsmu ar . Neiestatiet



sildīšanas pakāpi. Piespiediet  4 sekundes.  iedegas. Izslēdziet plīti, izmantojot .

Lai ignorētu funkciju tikai vienu reizi vārīšanai laikā: aktivizējiet plīts virsmu ar   iedegas. Piespiediet  4 sekundes. **Iestatiet sildīšanas pakāpi 10 sekunžu laikā.** Varat lietot plīti. Kad jūs deaktivizējat plīti ar , funkcija atkal darbojas.

5.9 OffSound Control (Skaņas signāla atslēgšana un ieslēgšana)

Izslēdziet plīti. Piespiediet  3 sekundes. Displejs ieslēdzas un izslēdzas. Pieskarieties  uz 3 sekundēm. Ieslēdzas  vai .

Piespiediet priekšējās kreisās zonas , lai izvēlētos kādu no šīm iespējām:

-  - skaņas ir izslēgtas;
-  - skaņas ir ieslēgtas.

Lai apstiprinātu izvēli, nogaidiet, līdz plīts automātiski izslēdzas.

Kad šī funkcija ir iestatīta  stāvoklī, skaņas ir dzirdamas tikai tad, kad:

- jūs pieskaraties .
- Laika atgādinājums nolaižas;
- Laika atskaites taimeris nolaižas;
- uz vadības paneļa tiek kaut kas uzlikts.

5.10 Jaudas pārvaldība

- Visas gatavošanas zonas ir pieslēgtas vienai fāzei. Skatīt attēlu.
- Šī funkcija aktivizējas, kad gatavošanas zonu kopējā elektrības slodze pārsniedz fāzes elektrības slodzi.
- Funkcija sadala jaudu starp gatavošanas zonām.
- Šī funkcija samazina citu gatavošanas zonu jaudu.
- Sildīšanas pakāpe zonai ar samazināto jaudu mainās starp izvēlēto sildīšanas pakāpi un pazeminātās jaudas sildīšanas pakāpi. Pēc noteikta laika zonu ar samazināto jaudu attēlotā sildīšanas pakāpe paliek pie samazinātās jaudas sildīšanas pakāpes.

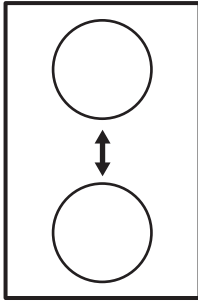

6. PADOMI UN IETEIKUMI



BRĪDINĀJUMS!

Skatiet sadaļu "Drošība".

6.1 Ēdiena gatavošanas trauki



Indukcijas gatavošanas zonām spēcīgs elektromagnētiskais lauks rada karstumu ēdiena gatavošanas traukos ļoti ātri.

Izmantojot indukcijas gatavošanas zonas, lietojiet piemērotus ēdiena gatavošanas traukus.

- Ēdiena gatavošanas trauka dibenam jābūt pēc iespējas biežākam un plakanākam.
- Pirms katlu novietošanas uz plīts virsmas nodrošiniet, lai katlu dibeni būtu tīri un sausi.
- Lai izvairītos no saskrāpēšanas, nevelciet un nebedīet katlus pa keramiskā stikla virsmu.

Ēdiena gatavošanas trauku materiāls

- **piemērots:** čuguns, tērauds, emaljēts tērauds, nerūsējošs tērauds, daudzslāņu dibens (ar atbilstošu ražotāja marķējumu).
- **nepiemērots:** alumīnijs, varš, misiņš, stikls, keramika, porcelāns.

Ēdiena gatavošanas trauki ir piemēroti indukcijas plīti virmai, ja:

- ūdens uzvārās ļoti ātri zonā, kurā iestāfīta augstākā sildīšanas pakāpe.
- pie ēdiena gatavošanas trauka dibena pielīp magnēts.

Ēdiena gatavošanas trauku izmēri

- Indukcijas gatavošanas zonas automātiski pielāgojas ēdiena gatavošanas trauka dibena izmēram.
- Gatavošanas zonas efektivitāte ir saistīta ar ēdiena gatavošanas trauka diametru. Ēdiena gatavošanas trauki ar mazāku diametru par minimālo saņems tikai daļu no gatavošanas zonas ģenerētās jaudas.
- Drošības apsvērumu dēļ un, lai sasniegtu optimālus ēdiena gatavošanas rezultātus, neizmantojiet ēdiena gatavošanas traukus, kas lielāki par sadaļa "Gatavošanas zonu specifikācija" norādītajiem izmēriem. Ēdiena gatavošanas laikā nenovietojiet ēdiena gatavošanas traukus pārāk tuvu vadības panelim. Tas var ietekmēt vadības paneļa darbību vai izraisīt nejaušu plīts virsmas funkciju aktivizēšanu.



Skatiet sadaļu "Tehniskie dati".

6.2 Trokšņi darbības laikā

Ja dzirdami:

- krakšķi: ēdiena gatavošanas trauks ir izgatavots no dažādiem materiāliem („sendviča” uzbūve).
- svilpieni: tiek izmantota gatavošanas zona ar augstu jaudas līmeni un ēdiena gatavošanas trauks ir gatavots no dažādiem materiāliem ("sendviča" uzbūve);
- dūkoņa: tiek izmantots augsts jaudas līmenis.
- klikšķi: notiek elektrības pārslēgšana;
- sūkšana, sanēšana: darbojas ventilators.

Šie trokšņi ir parasta parādība, tie nenorāda, ka ir kādi darbības traucējumi.

6.3 Ēdienu gatavošanas piemēri

Sakarība starp zonas sildīšanas pakāpi un tās jaudas patēriņu nav lineāra. Sildīšanas pakāpes palielinājums nav proporcionāls

jaudas patēriņa palielinājumam. Tas nozīmē, ka gatavošanas zona ar iestatītu vidējo sildīšanas pakāpi darbojas ar mazāk nekā pusi jaudas.



Tabulās minētā informācija ir tikai informatīva.

Karsēšanas pakāpe	Lietojums:	Laiks (min.)	Ieteikumi
- 1	Uzturētu pagatavotos ēdienus siltus.	pēc nepieciešamības	Uzlieciet vāku uz ēdiena gatavošanas trauka.
1 - 2	Lai pagatavotu holandiešu mērci, kausēt: sviestu, šokolādi, želatīnu.	5 - 25	Laiku pa laikam samaisiet.
1 - 2	Iebiezināt: mīkstas omletes, ceptas olas.	10 - 40	Gatavošanas laikā uzlieciet vāku.
2 - 3	Vārīt rīsus un gatavot piena ēdienus uz mazas uguns, uzsildīt pusfabrikātus.	25 - 50	Šķidrums daudzumam jābūt vismaz divreiz lielākam nekā rīsu daudzumam, maisiet ēdienus uz piena bāzes gatavošanas laikā.
3 - 4	Tvaicēt dārzeņus, zivis, gaļu.	20 - 45	Pievienojiet dažas ēdamkarotes šķidruma.
4 - 5	Tvaicēt kartupeļus.	20 - 60	Lietojiet ne vairāk nekā ¼ l ūdens uz 750 g kartupeļu.
4 - 5	Gatavot lielu ēdienu daudzumu, sautējumus un zupas.	60 - 150	Līdz 3 l šķidrums un sastāvdaļas.
6 - 7	Nedaudz apcept: eskalopu, teļa gaļas, kotlešu, frikadeļu, cīsiņu, aknu, mērces, olu, pankūku, virtuļu cepšana.	pēc nepieciešamības	Cepšanas laikā apgrieziet.
7 - 8	Kārtīgi apceptu ēdienu, ceptu filejas steikus, steikus.	5 - 15	Cepšanas laikā apgrieziet.
9	Vārīt ūdeni, vārīt makaronus, apbrūnināt gaļu (gulašu, sautētu cepeti), cept kartupeļus frī eļļā.		
	Vārīt lielu ūdens daudzumu. Aktivizēta PowerBoost funkcija.		

7. APRŪPE UN TĪRĪŠANA



BRĪDINĀJUMS!
Skatiet sadaļu "Drošība".

7.1 Vispārēja informācija

- Tīriet plīts virsmu pēc katras lietošanas reizes.
- Vienmēr izmantojiet ēdiena gatavošanas traukus ar tīru apakšu.

- Skrāpējumi vai tumši traipi uz virsmas neietekmē plīts darbību.
- Izmantojiet speciālu tīrīšanas līdzekli, kas paredzēts plīts virsmām.
- Stikla tīrīšanai izmantojiet speciālu skrāpi.

7.2 Plīts tīrīšana

- **Noņemt nekavējoties:** izkusušu plastmasu, plastmasas plēvi, cukuru un ēdienu, kura sastāvā ir cukurs, jo pretējā

gadījumā nefūrumi var izraisīt plīts bojājumus. Uzmanieties, lai negūtu apdegumus. Izmantojiet īpašu skrāpi uz stikla virsmas piemērotā leņķī un virziet tā asmeni pāri virsmai.

- **Noņem, kad plīts ir pietiekami atdzisusi:** kalķakmens un ūdens traipus, taukvielu šlakstus un krāsu izmaiņas uz spīdīgās metāliskās virsmas. Tīriet plīti ar

mitru drāniņu un neabrazīvu mazgāšanas līdzekli. Pēc tīrīšanas noslaukiet plīti sausu ar mīkstu drānu.

- **Spīdošu metāla daļu krāsas zaudēšanas novēršana:** izmantojiet ūdens un etiķa šķīdumu un notīriet stikla virsmu ar drānu.

8. PROBLĒMRISINĀŠANA







BRĪDINĀJUMS!

Skatiet sadaļu "Drošība".

8.1 Ko darīt, ja...

Problēma	Iespējamais cēlonis	Risinājums
Plīts virsmu nevar ieslēgt vai tā nedarbojas.	Plīts virsma nav pievienota vai pareizi pievienota elektrotīklam. Izdedzis drošinātājs.	Pārbaudiet, vai plīts virsma ir pareizi pievienota elektrotīklam. Pārlicinieties, vai darbības traucējumu cēlonis ir drošinātājs. Ja drošinātājs atkārtoti izdeg, sazinieties ar kvalificētu elektriķi.
	Jūs neiestatāt sildīšanas pakāpi 10 sekunžu laikā.	Aktivizējiet plīts virsmu vēlreiz un 10 sekunžu laikā iestatiet sildīšanas pakāpi.
	Jūs pieskārtāties 2 vai vairāk sensora laukiem vienlaikus.	Pieskarieties tikai vienam sensora laukam.
	Pauze aktivizēta.	Skatiet sadaļu "Ikdienas lietošana".
	Uz vadības paneļa ir ūdens vai tauku traipi.	Notīriet vadības paneli.
Atskan skaņas signāls, un plīts virsma tiek deaktivizēta. Kad plīts virsma tiek deaktivizēta, atskan skaņas signāls.	Kaut kas ir uzlikts uz viena vai vairākiem sensoriem.	Noņemiet priekšmetu, kas atrodas uz sensoru laukiem.
Plīts virsma tiek deaktivizēta.	Kaut kas ir uzlikts uz sensora lauka ①.	Noņemiet priekšmetu, kas atrodas uz sensora lauka.
Atlikušā siltuma indikators neiedegas.	Zona nav karsta, jo darbojas pavisam īsu laiku vai sensors ir bojāts.	Ja zona ir darbojusies pietiekami ilgi, lai tā būtu uzkarusī, sazinieties ar pilnvarotu servisa centru.
Sildīšanas pakāpe mainās divu pakāpju robežās.	Darbojas Jaudas pārvaldība.	Skatiet sadaļu "Ikdienas lietošana".
Sensora lauks sakarst.	Ēdiena gatavošanas trauks ir pārāk liels vai novietots pārāk tuvu vadības elementiem.	Ja tas ir iespējams, novietojiet lielāka izmēra ēdiena gatavošanas traukus uz aizmugurējām zonām.

Problēma	Iespējamais cēlonis	Risinājums
Pieskaroties vadības paneļa sensora laukiem, nav skaņas signāla.	Skaņas signāli ir deaktivizēti.	Aktivizējiet skaņas signālus. Skatiet sadaļu "Ikdienas lietošana".
Iedegas  .	Bērnu drošības sistēma vai Bloķētājs funkcija.	Skatiet sadaļu "Ikdienas lietošana".
Iedegas  .	Uz zonas nav ēdiena gatavošanas trauka.	Novietojiet uz zonas ēdiena gatavošanas trauku.
	Nepiemēroti ēdiena gatavošanas trauki.	Izmantojiet piemērotus ēdiena gatavošanas traukus. Skatiet sadaļu "Padomi un ieteikumi".
	Ēdiena gatavošanas trauka dibena diametrs ir par mazu gatavošanas zonai.	Izmantojiet atbilstoša izmēra ēdiena gatavošanas traukus. Skatiet sadaļu "Tehniskie dati".
Iedegas  un skaītis.	Plīts virsmai radusies kļūda.	Deaktivizējiet plīts virsmu un pēc 30 sekundēm aktivizējiet to no jauna. Ja  iedegas no jauna, atvienojiet plīts virsmu no elektrotīkla. Pēc 30 sekundēm no jauna pievienojiet plīts virsmu elektrotīklam. Ja problēma atkārtojas, sazinieties ar pilnvarotu servisa centru.
Dzirdams nepārtraukts skaņas signāls.	Elektriskais savienojums nav izveidots pareizi.	Atvienojiet plīts virsmu no elektrotīkla. Lūdziet kvalificētam elektriķim pārbaudīt pieslēgumu.

8.2 Ja nevarat atrast risinājumu ...

Ja nevarat atrast risinājumu, sazinieties ar ierīces tirgotāju vai pilnvarotu servisa centru. Norādiet datu plāksnītē atrodamos datus. Nosauciet arī stikla keramikas virsmas trīs ciparu-burtu kodu (atrodas stikla virsmas stūrī) un informējiet par redzamo kļūdas paziņojumu. Pārliecinieties, ka izmantojāt

plīts virsmu pareizi. Ja lietojāt ierīci nepareizi, par problēmu novēršanu, kuru veic apkalpošanas centra darbinieki vai ierīces tirgotājs, tiks ieturēta papildu samaksa pat garantijas apkalpošanas laikā. Informāciju par apkalpošanas centru un garantijas noteikumiem skatiet garantijas brošūrā.

9. TEHNISKIE DATI

9.1 Gatavošanas zonu specifikācijas

Gatavošanas zona	Nominālā jauda (maksimālā sildīšanas pakāpe) [W]	PowerBoost [W]	PowerBoost maksimālais darbības laiks [min.]	Ēdiena gatavošanas trauku diametrs [mm]
Priekšējā vidējā	1800	2500	10	145 - 180
Aizmugurējā vidējā	1800	2500	10	145 - 180

Gatavošanas zonu jauda var nedaudz atšķirties no tabulā norādītajiem datiem. Tā

mainās atkarībā no ēdiena gatavošanas trauku materiāla un izmēriem.

Lai gūtu optimālus gatavošanas rezultātus, lietojiet ēdiena gatavošanas traukus, kas nav lielāki par tabulā norādīto diametru.

9.2 Uzlīmes tiek piegādātas komplektā ar piederumu somu.

Uzlieciet pašlīmējošās uzlīmes kā norādīts zemāk:

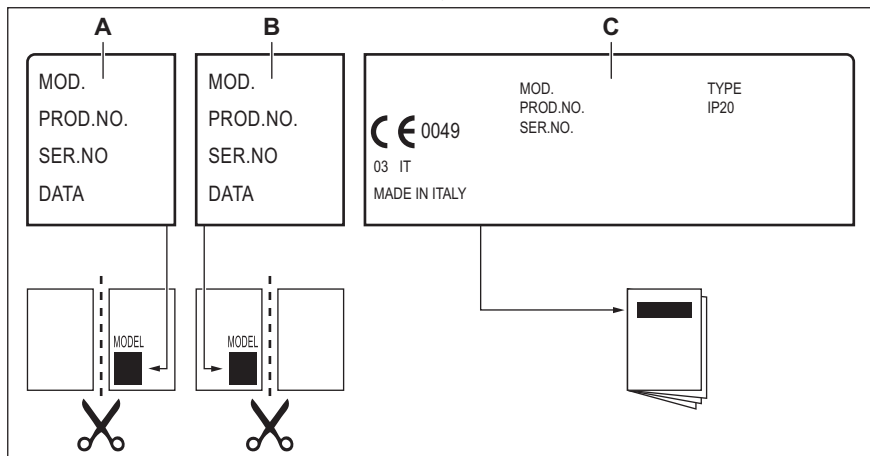

- A. Pielīmējiet to garantijas talonam un atsūtiet šo daļu (ja ir spēkā).
- B. Pielīmējiet to garantijas talonam un saglabājiet šo daļu (ja ir spēkā).

- C. Uzlīmējiet to uz pamācības brošūras.

10. ENERGOEFEKTIVITĀTE

10.1 Produkta informācija*

Modeļa identifikācija	IKB32300CB	
Plīts virsmas veids	Iebūvētā plīts virsma	
Gatavošanas zonu skaits	2	
Karsēšanas tehnoloģija	Indukcija	
Apālo gatavošanas zonu diametrs (Ø)	Priekšējā vidējā Aizmugurējā vidējā	18,0 cm 18,0 cm
Elektroenerģijas patēriņš uz gatavošanas zonu (EC electric cooking)	Priekšējā vidējā Aizmugurējā vidējā	178,8 Wh/kg 178,8 Wh/kg
Plīts virsmas elektroenerģijas patēriņš (EC electric hob)	178,8 Wh/kg	

10.2 Enerģijas taupīšana

Ievērojot turpmāk izklāstītos ieteikumus ikdienas gatavošanas laikā var ietaupīt enerģiju.

- Lieciet karsēt ūdeni tikai nepieciešamā tilpumā.
- Ja iespējams, uzlieciet ēdiena gatavošanas traukiem vākus.
- Pirms gatavošanas zonas ieslēgšanas uzlieciet uz tās ēdiena gatavošanas trauku.

- Mazākus ēdiena gatavošanas traukus lieciet uz mazākām gatavošanas zonām.
- Ēdiena gatavošanas traukus lieciet tieši gatavošanas zonas centrā.
- Varat izmantot atlikušo siltumu, lai uzturētu ēdiena siltu vai to kausētu.

11. APSVĒRUMI PAR VIDES AIZSARDZĪBU

Nododiet otrreizējai pārstrādei materiālus ar simbolu . Ievietojiet iepakojuma materiālus atbilstošajos konteineros to otrreizējai pārstrādei. Palīdziet aizsargāt apkārtējo vidi un cilvēku veselību, atkārtoti pārstrādājot elektrisko un elektronisko iekārtu atkritumus.

Neizmetiet ierīces, kas apzīmētas ar šo simbolu , kopā ar mājsaimniecības atkritumiem. Nododiet izstrādājumu vietējā otrreizējās pārstrādes punktā vai sazinieties ar vietējo pašvaldību.

PUIKIEMS REZULTATAMS

Ačiū, kad pasirinkote šį AEG gaminį. Mes jį sukūrėme taip, kad nepriekaištingai veiktų daugelį metų – jame naudojamos pažangios technologijos ir naudingos unikalios funkcijos, kurios palengvins jūsų kasdienybę. Skirkite kelias minutes šiai instrukcijai perskaityti, kad pasinaudotumėte visais joje pateiktais patarimais.

Apsilankykite mūsų interneto svetainėje.



Čia rasite naudojimo patarimų, brošiūrų, informacijos apie trikčių šalinimą, aptarnavimą ir remontą:

www.aeg.com/support



Užregistruokite savo gaminį ir naudokitės papildomomis paslaugomis:

www.registreaeg.com



Jūsų prietaisui skirtų priedų, nusidėvinčių ir originalių atsarginių dalių ieškokite čia:

www.aeg.com/shop

KLIENTŲ APTARNAVIMAS IR TECHNINĖ PRIEŽIŪRA

Visada naudokite originalias atsargines dalis.

Kreipdamiesi į įgaliojantį aptarnavimo centrą įsitikinkite, kad galite nurodyti šią informaciją: prietaiso modelis, PNC, serijos numeris.

Šią informaciją galima rasti techninių duomenų plokštėje.

 Įspėjimo / perspėjimo ir saugos informacija

 Bendroji informacija ir patarimai

 Aplinkosaugos informacija

Galimi pakeitimai.

TURINYS

1. SAUGOS INFORMACIJA.....	179
2. SAUGOS INSTRUKCIJOS.....	181
3. ĮRENGIMAS.....	183
4. GAMINIO APRAŠYMAS.....	186
5. KASDIENIS NAUDOJIMAS.....	187
6. PATARIMAI.....	190
7. PRIEŽIŪRA IR VALYMAS.....	191
8. TRIKČIŲ ŠALINIMAS.....	192
9. TECHNINIAI DUOMENYS.....	193
10. ENERGIJOS EFEKTYVUMAS.....	194

1. SAUGOS INFORMACIJA

Prieš įrengdami ir naudodami šį prietaisą, atidžiai perskaitykite pateiktą instrukciją. Gamintojas neatsako už sužalojimus ar žalą, patirtą dėl netinkamo prietaiso įrengimo ar naudojimo. Instrukciją visada laikykite saugioje ir pasiekiamoje vietoje, kad prireikus galėtumėte pasižiūrėti.

1.1 Vaikų ir pažeidžiamų žmonių sauga

- Vyresni nei 8 metų vaikai ir asmenys, kurių fiziniai, jutimo arba protiniai gebėjimai riboti, arba kuriems trūksta patirties ir žinių, šį prietaisą gali naudoti tik tuomet, jei jie prižiūrimi arba jiems buvo suteikti nurodymai, kaip saugiai naudoti prietaisą, ir jei jie supranta su prietaiso naudojimu susijusius pavojus.
- Nuo 3 iki 8 metų vaikų ir asmenų, turinčių labai sunkią ir sudėtingą negalią, negalima prileisti prie prietaiso, jeigu jie nuolat nėra prižiūrimi.
- Mažesnių nei 3 metų vaikų negalima prileisti prie prietaiso, jeigu jie nuolat nėra prižiūrimi.
- Neleiskite vaikams žaisti su šiuo prietaisu.
- Visas pakuotės medžiagas saugokite nuo vaikų ir tinkamai pašalinkite.
- ĮSPĖJIMAS. Neleiskite vaikams ir naminiams gyvūnams būti šalia prietaiso, kai jis veikia arba vėsta. Pasiekiamos dalys naudojimo metu įkaista.
- Jeigu prietaise yra apsaugos nuo vaikų įtaisas, jį reikia suaktyvinti.
- Vaikai be priežiūros negali atlikti prietaiso valymo ir naudotojo priežiūros darbų.

1.2 Bendrieji saugos reikalavimai

- ĮSPĖJIMAS! Prietaisas ir jo pasiekiamos dalys naudojimo metu įkaista. Būkite atsargūs, kad neprisiliestumėte prie kaitinimo elementų.
- ĮSPĖJIMAS! Neprižiūrimas maisto gaminimas ant kaitlentės su riebalais ar aliejumi gali būti pavojingas ir sukelti gaisrą.
- NIEKADA negesinkite gaisro vandeniui, bet išjunkite prietaisą ir tada uždenkite liepsną, pvz., dangčiu arba gesinimo apdangalu.
- DĖMESIO! Prietaisas negali būti maitinamas per išorinį perjungimo įtaisą, pavyzdžiui, laikmatį, arba prijungtas prie grandinės, kurią komunalinė įstaiga reguliariai įjungia ir išjungia.

- **DĖMESIO!** Maisto gaminimo procesas turi būti prižiūrimas. Trumpalaikis maisto gaminimo procesas turi būti nuolat prižiūrimas.
- **[SPĖJIMAS!]** Gaisro pavojus: nelaikykite daiktų ant maisto gaminimo paviršių.
- Niekada nedėkite metalinių daiktų, tokių kaip dangčių, peilių ar šaukštų ant kaitlentės viršaus, nes jie gali įkaisti.
- Nenaudokite prietaiso, prieš įrengdami jį balduose.
- Nenaudokite garintuvo prietaisui valyti.
- Baigę naudotis, išjunkite kaitlentę, naudodamiesi jos valdikliais, ir nepasikliaukite prikaistuvio detektoriumi.
- Jei stiklo keraminis paviršius / stiklo paviršius įtrūkęs, prietaisą išjunkite ir ištraukite kištuką iš maitinimo lizdo. Jeigu prietaisas prie maitinimo tinklo prijungtas tiesiogiai, naudojant jungiamąją dėžutę, išimkite saugiklį, kad atjungtumėte prietaisą nuo maitinimo tinklo. Bet kuriuo atveju kreipkitės į įgaliojantį techninės priežiūros centrą.
- Jei pažeidžiamas maitinimo laidas, jį leidžiama keisti tik gamintojui, įgaliojamam klientų aptarnavimo atstovui arba panašios kvalifikacijos asmenims – kitaip gali kilti pavojus.
- **[SPĖJIMAS!]** Naudokite tik maisto gaminimo prietaiso gamintojo sukurtas arba prietaiso gamintojo naudojimo instrukcijoje nurodytas kaip tinkamas kaitlenčių apsaugas arba prietaise jau integruotas kaitlenčių apsaugas. Netinkamų apsaugų naudojimas gali sukelti nelaimingus atsitikimus.

2. SAUGOS INSTRUKCIJOS

2.1 Įrengimas



[SPĖJIMAS!]

Sį prietaisą įrengti privalo tik kvalifikuotas asmuo.



[SPĖJIMAS!]

Galite susižeisti arba sugadinti prietaisą.

- Nuimkite visas pakavimo medžiagas.
- Neįrenkite ir nenaudokite sugadinto prietaiso.

- Vadovaukitės su prietaisu pateiktomis įrengimo instrukcijomis.
- Būtina paisyti minimalių atstumų iki kitų prietaisų ir spintelių.
- Visada būkite atsargūs, kai perkeliate prietaisą, nes jis yra sunkus. Visada mūvėkite apsaugines pirštines ir avėkite uždarą avalynę.
- Apsaugokite nupjautus paviršius hermetiku, kad jie nuo drėgmės neišbrinktų.
- Apsaugokite prietaiso apačią nuo garų ir drėgmės.

- Jokiu būdu neįrenkite prietaiso šalia durų ir po langų. Atidarant duris ar langą, jie gali nuversti įkaitusius prikaistus viuos prietaiso.
- Jeigu prietaisas įrengiamas virš stalčių, įsitikinkite, kad tarp prietaiso apačios ir apatinio stalčiaus yra pakankamai vietos orui cirkuliuoti.
- Prietaiso apačia gali įkaisti. Po prietaisu būtina padėkite pertvara, pagamintą iš klijuotos faneros, virtuvinės karkasinės medžiagos ar kitų nedegių medžiagų, kad nebūtų galima pasiekti jo apačios.
- Pertvara turėtų visiškai uždengti po kaitlente esančią sritį.
- Įsitikinkite, kad tarp darbatalio ir prietaiso būtų paliktas 2 mm ventiliavimo tarpas. Garantija neatlygina už žalą, patirtą dėl nepakankamo ventiliavimo tarpo.

2.2 Elektros prijungimas



ĮSPĖJIMAS!

Gaisro ir elektros smūgio pavojus.

- Visus elektros prijungimus privalo atlikti kvalifikuotas elektrikas.
- Prietaisą privaloma įžeminti.
- Prieš atlikdami bet kokią veiksmą, įsitikinkite, kad prietaisas būtų atjungtas nuo maitinimo.
- Įsitikinkite, kad parametrai techninių duomenų plokštelėje atitinka maitinimo tinklo elektros vardinius duomenis.
- Įsitikinkite, kad prietaisas tinkamai įrengtas. Dėl laisvo ir netinkamo elektros maitinimo laido ar kištuko (jeigu taikytina) gnybtas gali įkaisti.
- Naudokite tinkamą elektros maitinimo laidą.
- Pasirūpinkite, kad elektros laidai nesusipainiotų.
- Įsitikinkite, kad įrengta apsauga nuo elektros smūgių.
- Ant laido naudokite įtempimą mažinančią sąvaržą.
- Įsitikinkite, kad maitinimo laidas ar kištukas (jeigu taikytina) neliestų karšto prietaiso ar karštų prikaistuvų, kai jungiate prietaisą į netoli esančius lizdus.
- Nenaudokite daugiakanalių adapterių ir ilginamųjų laidų.
- Būkite atsargūs, kad nesugadintumėte elektros kištuko (jeigu taikytina) ar

maitinimo laido. Kreipkitės į mūsų įgaliojaj techninės priežiūros centrą arba elektriką, jeigu reikia pakeisti pažeistą maitinimo laidą.

- Dalių su įtampa ir izoliuotų dalių apsauga nuo smūgių turi būti pritvirtinta taip, kad nebūtų galima nuimti be įrankių.
- Elektros kištuką į tinklo lizdąjunkite tik tuomet, kai visiškai pabaigsite įrengimą. Įsitikinkite, kad įrengus prietaisą, elektros laido kištuką būtų lengva pasiekti.
- Jeigu tinklo lizdas atsilaisvinęs, nejunkite kištuko.
- Norėdami išjungti prietaisą, netraukite už maitinimo laido. Visada traukite paėmę už elektros kištuko.
- Naudokite tik tinkamus izoliavimo įtaisus: liniją apsaugančius automatinis jungiklius, saugiklius (įskami saugikliai turi būti išimami iš jų laikiklio), įžeminimo nuotėkio atjungiamuosius įtaisus ir kontaktorius.
- Elektros instaliacija privalo turėti izoliavimo įtaisą, kuris leidžia atjungti prietaisą nuo maitinimo tinklo ties visais poliais. Tarp izoliavimo įtaiso kontaktų turi būti mažiausiai 3 mm pločio tarpelis.

2.3 Naudojimas



ĮSPĖJIMAS!

Pavojus susižaloti, nudegti arba gauti elektros smūgį.

- Prieš naudodami pirmąkart, išimkite visas pakuotės medžiagas, nuimkite etiketes ir apsauginę plėvelę (jeigu taikytina).
- Šis prietaisas skirtas naudoti tik butyje.
- Nekeiskite šio prietaiso techninių savybių.
- Užtikrinkite, kad ventiliavimo angos nebūtų uždengtos.
- Nepalikite veikiančio prietaiso be priežiūros.
- Kiekvieną kartą panaudoję prietaisą, kaitvietę išjunkite.
- Nepasitikėkite prikaistuvų detektoriumi.
- Nedėkite stalo įrankių arba prikaistuvų dangčių ant kaitviečių. Jie gali įkaisti.
- Nenaudokite šio prietaiso, jeigu jūsų rankos šlapios arba jeigu jis liečiasi prie vandens.
- Nenaudokite prietaiso kaip darbatalio arba vietos daiktams laikyti.
- Jeigu prietaiso paviršius įtrūktų, nedelsdami atjunkite prietaisą nuo

elektros tinklo. Taip išvengsite elektros smūgio.

- Naudotojai, turintys širdies stimuliatorių, turi išlaikyti ne mažesnę kaip 30 cm atstumą nuo indukcinio kaitviečio, kai prietaisas veikia.
- Kai dedate maistą į karštą aliejų, aliejus gali ištikėti.



ĮSPĖJIMAS!

Gaisro ir sprogo pavojus

- Kaitinant riebalus arba aliejų, gali kilti lengvai užsiliepsnojančių garų. Kaitindami riebalus ir aliejų, būkite atsargūs, kad liepsna arba įkaitę daiktai jų neuždegtų.
- Įkaitusio aliejaus garai gali savaime užsiliepsnoti.
- Naudotas aliejus, kuriame yra maisto likučių, gali užsiliepsnoti esant žemesnei temperatūrai nei aliejus, kuris yra naudojamas pirmą kartą.
- Šalia prietaiso, į prietaisą arba ant jo nedėkite degių produktų arba degiais produktais sudrėkintų daiktų.



ĮSPĖJIMAS!

Pavojus sugadinti prietaisą.

- Nestatykite įkaitusių prikaistuvų ant valdymo skydelio.
- Nedėkite karšto prikaistuvio dangčio ant kaitlentės stiklinio paviršiaus.
- Neleiskite virti tušties prikaistuviams.
- Būkite atsargūs, kad ant prietaiso nenukristų daiktai arba prikaistuviai. Jie gali pažeisti paviršius.
- Nėjunkite kaitviečių, nepastatę ant jų prikaistuvių arba ant jų pastatę tuščius prikaistuvius.
- Nedėkite ant prietaiso aliuminio folijos.
- Prikaistuviai iš ketaus, aliuminio arba su sugadintais dugnais gali subraižyti stiklą / stiklo keramiką. Jeigu tokius indus nuo maisto gamtinio paviršiaus reikia patraukti, juos visada kelkite, o ne traukite.

3. ĮRENGIMAS



ĮSPĖJIMAS!

Žr. saugos skyrius.

- Šis prietaisas yra skirtas tik maistui gaminti. Jį draudžiama naudoti kitais tikslais, pavyzdžiui, patalpai šildyti.

2.4 Priežiūra ir valymas

- Reguliariai valykite prietaisą, kad apsaugotumėte paviršių nuo nusidėvėjimo.
- Prieš pradėdami valyti, išjunkite prietaisą ir leiskite jam atvėsti
- Prietaisui valyti nenaudokite garų ir nepurškite vandeniu.
- Valykite prietaisą drėgna, minkšta šluoste. Naudokite tik neutralius ploviklius. Nenaudokite šveičiamųjų produktų, šveitimo kempinių, tirpiklių arba metalinių grandyklų.

2.5 Paslauga

- Dėl prietaiso remonto kreipkitės į įgaliotąjį techninės priežiūros centrą. Naudokite tik originalias dalis.
- Šio gamtinio viduje esanti (-čios) lemputė (-ės) ir atskirai parduodamos atsarginės lemputės: Šios lemputės turi atlaikyti ekstremalias fizines sąlygas buitiniuose prietaisuose, pavyzdžiui, temperatūrą, vibraciją, drėgmę, arba yra skirtos informuoti apie prietaiso veikimo būseną. Jos nėra skirtos naudoti kitoms paskirtims ir netinka patalpoms apšviesti.

2.6 Šalinimas



ĮSPĖJIMAS!

Pavojus susižeisti arba uždusti.

- Norėdami sužinoti, kaip tinkamai pašalinti seną prietaisą, susisiekite su atitinkama savivaldybės įstaiga.
- Ištraukite maitinimo laido kištuką iš maitinimo tinklo lizdo.
- Nupjaukite maitinimo laidą arti prietaiso ir pašalinkite jį.

3.1 Prieš įrengiant

Prieš įrengdami kaitlentę, užrašykite žemiau informaciją iš techninių duomenų plokštelės. Techninių duomenų plokštelę rasite kaitlentės apačioje.

Modelis
 PNC
 Serijos numeris.....

3.2 Įmontuojamos kaitlentės

Į baldus įmontuojamos kaitlentės gali būti naudojamos tik po to, kai jos bus įrengtos tinkamame standartus atitinkančiame paviršiuje.

3.3 Prijungimo kabelis

- Kaitlentė pristatoma su prijungimo kabeliu.
- Norėdami pakeisti pažeistą maitinimo kabelį, naudokite kabelio tipą H05V2V2-F, kuris išlaiko 90 °C arba aukštesnę

3.5 Įrengimas

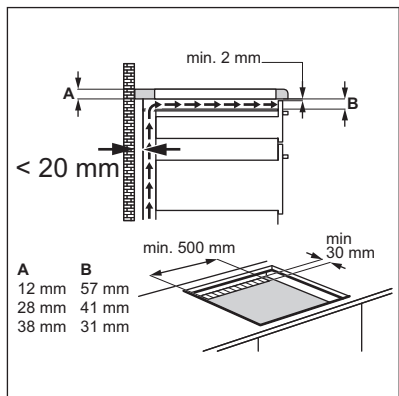
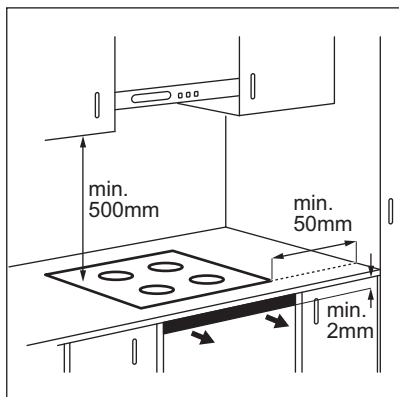

temperatūrą. Kreipkitės į vietos techninio aptarnavimo centrą.

3.4 Sandariklio tvirtinimas. Įrengimas viršuje

1. Nuvalykite stalviršį aplink išpjautą plotą.
2. Priklijuokite pateiktą 2 x 6 mm sandariklio juostą prie apatinio kaitlentės krašto, išilgai išorinio stiklo keramikos krašto. Klijuodami juostos netempkite. Įsitinkinkite, kad sandariklio juostos galai yra vienos kaitlentės pusės viduryje.
3. Pridėkite kelis milimetrus ilgio, kai pjaunate sandariklio juostą.
4. Sujunkite abu sandariklio juostos galus kartu.

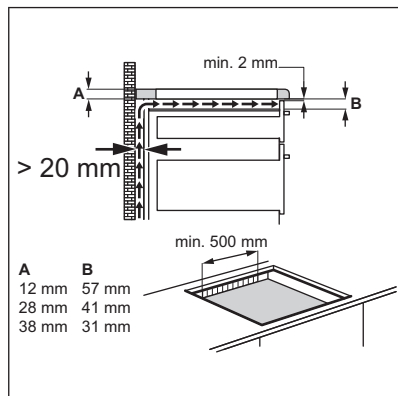
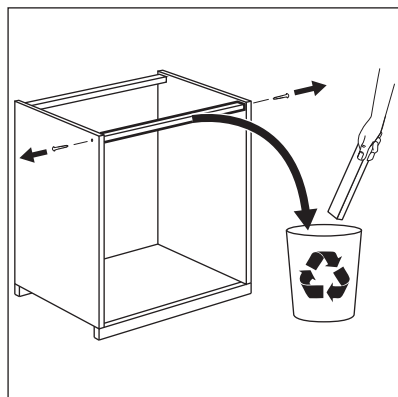

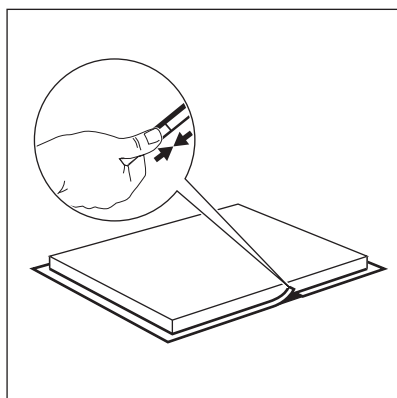
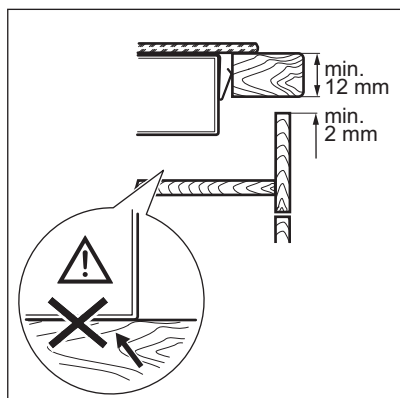
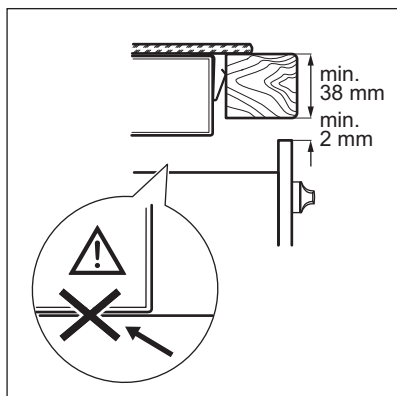
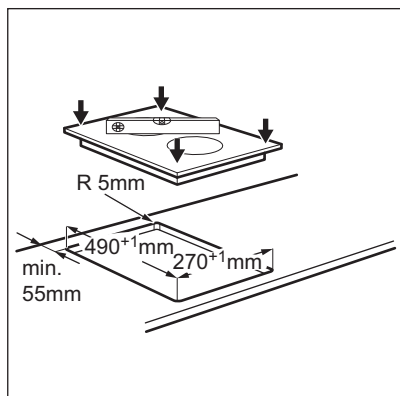

3.6 Daugiau nei vienos kaitlentės montavimas

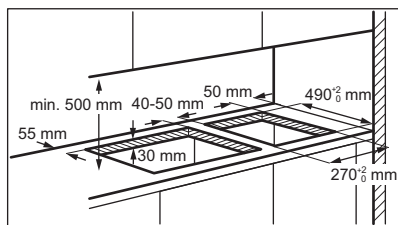

 **YouTube** www.youtube.com/electrolux
www.youtube.com/aeg

How to install your AEG Domino Gas and Induction Hob - Worktop installation



4. GAMINIO APRAŠYMAS

4.1 Maisto gaminimo paviršių išdėstymas

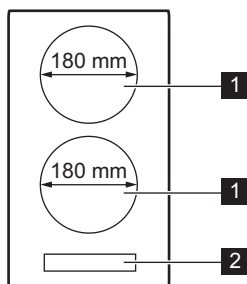

- 1 Indukcinė kaitvietė
- 2 Valdymo skydelis

4.2 Valdymo skydelio išdėstymas

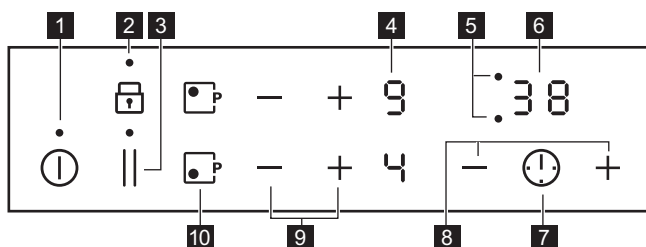









Prietaisą valdykite jutiklių laukais. Rodiniai, indikatoriai ir garso signalai parodo, kurios funkcijos veikia.

Jutiklio laukas	Funkcija	Pastaba
1	IJUNGTA / IŠJUNGTA	Kaitleičiai įjungti ir išjungti.
2	Užraktas / Apsaugos nuo vaikų įtaisas	Skirta valdymo skydeliui užrakinti / atrakinti.
3	Pauzė	Ijungia ir išjungia funkciją.
4 - +	Kaitinimo lygio rodmuo	Rodo kaitinimo lygį.
5 -	Kaitviečių laikmačio indikatoriai	Rodo, kuriai kaitvietei nustatote laiką.
6 -	Laikmačio ekranas	Rodo laiką minutėmis.
7	-	Kaitvietės pasirinkimas.
8 + / -	-	Pailgina arba sutrumpina laiką.

Jutiklio laukas	Funkcija	Pastaba
9	+ / -	Nustato kaitinimo lygį.
10	 PowerBoost	Ijungia funkciją.

4.3 Kaitinimo lygių rodiniai

Valdymo skydelis	Aprašas
	Kaitvietė išjungta.
	Kaitvietė veikia.
	Veikia Pauzė.
	Veikia PowerBoost.
 + skaitmuo	Ivyko veikimo triktis.
	OptiHeat Control (3 lygių karščio indikatorius): gaminamas maistas / palaikoma šiluma / likęs karštis.
	Veikia Užraktas / Apsaugos nuo vaikų įtaisas.
	Prikaistuvis netinkamas arba per mažas, arba neuždėtas ant kaitvietės.
	Veikia Automatinis išsijungimas.

4.4 OptiHeat Control (3 lygių karščio indikatorius)



ISPĖJIMAS!

 Pavojus nusidenginti dėl likusio karščio.

Indikatoriai rodo dabar naudojamų kaitviečių likusio karščio lygį. Taip pat gali įsijungti

kaimyninių kaitviečių indikatoriai, netgi jei jų nenaudojate.

Indukcinės kaitvietės maisto gaminimo metu kaitina tiesiogiai prikaistuvio dugną. Stiklo keramikos paviršius įšyla dėl likusio prikaistuvio karščio.

5. KASDIENIS NAUDOJIMAS



ISPĖJIMAS!

Žr. saugos skyrius.

5.1 Įjungimas ir išjungimas

Lieskite  1 sekundę, kad įjungtumėte arba išjungtumėte kaitlentę.

5.2 Automatinis išsijungimas

Ši funkcija automatiškai išjungia kaitlentę, jeigu:

- visos kaitvietės yra išjungtos,
- įjungę kaitlentę, nenustatėte kaitinimo lygio,
- kažką išliejote arba padėjote ką nors (puodą, šluostę ir pan.) ant valdymo skydelio ilgesniam laikui nei 10 sekundžių.

Pasigirsta garso signalas ir kaitlentė išsijungia. Nuimkite uždėtą daiktą arba nuvalykite valdymo skydelį.

- kaitlentė perkaista (pvz., jeigu kaitinate tuščią keptuvę). Palaukite, kol kaitvietė atauš, prieš vėl naudodami kaitlentę.
- naudojate netinkamus prikaistuvius.

Užsidega simbolis  ir po 2 minučių kaitvietė išsijungia automatiškai.





- neišjungėte kaitvietės arba nepakeitėte kaitinimo lygio. Po tam tikro laiko

užsidega  ir kaitlentė išsijungia.

Santykis tarp kaitinimo lygio ir laiko, po kurio kaitlentė išsijungia:

Kaitinimo nuostata	Kaitlentė išsijungia po
 , 1 - 2	6 valandos
3 - 4	5 valandos
5	4 valandos
6 - 9	1,5 valandos

5.3 Kaitinimo lygis



Palieskite , norėdami padidinti kaitinimo lygį. Palieskite , norėdami sumažinti kaitinimo lygį. Norėdami išjungti kaitvietę, tuo pat metu palieskite  ir .



5.4 PowerBoost

Ši funkcija padidina indukciųjų kaitviečių galią. Indukcinei kaitvietei šią funkciją galima įjungti tik ribotam laikui. Po to indukcinė kaitvietė automatiškai grįžta į aukščiausią kaitinimo lygį.



Žr. skyrių „Techniniai duomenys“.

Norėdami įjungti šią funkciją kaitvietei: palieskite .  užsidega.

Norėdami išjungti funkciją: palieskite  arba .

5.5 Laikmatis



• Laikmatis

Šią funkciją naudokite vienai maisto gaminimo trukmei nustatyti.

Pirmiausiai nustatykite kaitvietės, o po to – funkcijos kaitinimo lygį.

Norėdami nustatyti kaitvietę: kelis kartus palieskite , kol įsijungs kaitvietės indikatorius.

Norėdami įjungti funkciją arba pakeisti

laiką: palieskite laikmačio  arba  laikui nustatyti (00–99 min.). Kai kaitvietės indikatorius pradeda mirksėti, pradėdama atgalinė laiko atskaita.

Norėdami pamatyti likusį laiką: palieskite  kaitvietei nustatyti. Kaitvietės indikatorius pradeda mirksėti. Ekране rodomas likęs laikas.

Norėdami išjungti funkciją: palieskite 

kaitvietei nustatyti ir tada palieskite . Likęs laikas skaičiuojamas iki **00**. Kaitvietės indikatorius išnyksta.





Kai atgalinė atskaita baigiasi, pasigirsta garso signalas ir mirksi **00**. Kaitvietė išsijungia.

Norėdami išjungti garsą: palieskite .

• Laikmatis

Galite naudoti šią funkciją, kai kaitlentė yra įjungta ir kaitvietės neveikia. Kaitinimo lygio ekране rodoma .

Norėdami įjungti funkciją: palieskite laikmačio  ir  arba  laikui nustatyti. Kai laikas baigiasi, pasigirsta garso signalas ir mirksi **00**.

Norėdami išjungti garsą: palieskite .

Norėdami išjungti funkciją: palieskite  ir tuomet palieskite . Likęs laikas skaičiuojamas iki **00**.



Ši funkcija neturi poveikio kaitviečių veikimui.

5.6 Pauzė

Funkcija nustato visas veikiančias kaitvietes į žemiausią kaitinimo lygį.

Kai veikia funkcija, visi kiti valdymo skydelių simboliai yra užrakinti.

Funkcija neišjungia laikmačio funkcijų.

Palieskite **||**, kad įjungtumėte funkciją.

[u]. Kaitinimo lygis sumažinamas iki 1.

Norėdami išjungti funkciją, palieskite **||**. Įsijungia ankstesnis kaitinimo lygis.

5.7 Užraktas

Galite užrakinti valdymo skydelį, kai kaitvietės veikia. Taip galima išvengti atsitiktinio kaitinimo lygio pakeitimo.

Pirmiausia nustatykite kaitinimo lygį.

Norėdami įjungti funkciją: palieskite **[T]** **[L]** užsideda 4 sekundėms. Laikmatis lieka įjungtas.

Norėdami išjungti funkciją: palieskite **[T]**. Įsijungia ankstesnis kaitinimo lygis.

i Išjungus kaitlentę, išjungiamas ir ši funkcija.

5.8 Apsaugos nuo vaikų įtaisas

Ši funkcija apsaugo, kad kaitlentė nepradėtų veikti atsitiktinai.

Norėdami įjungti funkciją: įjunkite kaitlentę naudodami **⓪**. Jokio kaitinimo lygio nenustatykite. Palieskite ir 4 sekundes palaikykite **[T]** **[L]** įsijungia. Išjunkite kaitlentę su **⓪**.

Norėdami išjungti funkciją: įjunkite kaitlentę naudodami **⓪**. Jokio kaitinimo lygio nenustatykite. Palieskite ir 4 sekundes palaikykite **[T]** **[D]** įsijungia. Išjunkite kaitlentę su **⓪**.

Norėdami nepaisyti funkcijos tik vienam maisto gaminimui: įjunkite kaitlentę, naudodami **⓪** **[L]** įsijungia. Palieskite ir 4 sekundes palaikykite **[T]**. **Per 10 sekundžių nustatykite kaitinimo lygį**. Kaitlentę galima naudoti. Kai išjungiate kaitlentę su **⓪**, funkcija vėl veikia.

5.9 OffSound Control (Garso signalų išjungimas ir įjungimas)

Išjunkite kaitlentę. Palieskite ir 3 sekundes palaikykite **⓪**. Ekranas įsijungia ir išsijungia.

Palieskite ir 3 sekundes palaikykite **||**.

Įsijungs **[bD]** arba **[b]**. Palieskite priekinės kairiosios kaitvietės **+**, kad pasirinktume vieną iš šių nuostatų:

- **[b]** – garso signalai išjungti
 - **[bD]** – garso signalai įjungti
- Norėdami patvirtinti pasirinkimą, palaukite, kol kaitlentė automatiškai išsijungs.

Kai funkcija yra nustatyta ties **[b]**, garso signalai girdimi tik tuo atveju, kai:

- paliečiate **⓪**
- Laikmatis išsijungia
- Laikmatis išsijungia
- ką nors padedate ant valdymo skydelio.

5.10 Galios valdymas

- Visos kaitvietės prijungtos prie vienos fazės. Žr. paveikslėlį.
- Ši funkcija įsijungia, kai bendra kaitviečių elektros apkrova viršija didžiausią fazės elektros apkrovą.
- Ši funkcija paskirsto galią kaitvietėms.
- Ši funkcija sumažina galią kitoms kaitvietėms.
- Kaitviečių, kurių galia sumažinta, kaitinimo lygio rodinys keičiasi nuo pasirinkto kaitinimo lygio į sumažintą kaitinimo lygį. Po tam tikro laiko kaitviečių, kurių galia sumažinta, kaitinimo lygio rodinys rodomas kaip sumažintas kaitinimo lygis.

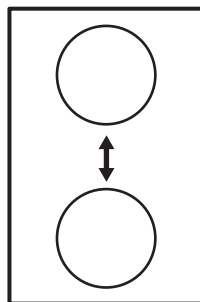

6. PATARIMAI



ISPĖJIMAS!

Žr. saugos skyrius.

6.1 Indai



Indukcinėse kaitvietėse veikiantis stiprus elektromagnetinis laukas labai greitai įkaitina indą.

Indukcinės kaitvietės naudokite tik su joms pritaikytais indais.

- Indo dugnas turi būti kuo storesnis ir kuo lygesnis.
- Ant kaitlentės dėkite tik švaraus ir sauso dugno indus.
- Nestumdykite ir netrinkite indų ant keramikos stiklo, nes galite jį subraižyti.

Indų tipai ir jų medžiagos

- **Tinkamos medžiagos:** ketus, plienas, emaliuotasis plienas, nerūdijantis plienas, daugi sluoksnis dugnas (jeigu gamintojo pažymėta, kad tinka).
- **Netinkamos medžiagos:** aliuminis, varis, žalvaris, stiklas, keramika, porcelianas.

Indai yra tinkami naudoti su indukcinė virykle, jeigu:

- ant kaitvietės vanduo tokia inde užverda labai greitai, jei pasirinkamas didžiausias kaitros nustatymas;
- magnetas prikimba prie indo dugno.

Indo matmenys

- Indukcinės kaitvietės automatiškai prisitaiko prie indo dugno dydžio.
- Kaitvietės veiksmingumas priklauso nuo indo skersmens. Mažesnio nei nustatyta skersmens indui perduodama tik dalis kaitvietės sukuriamos energijos.

- Siekiant užtikrinti saugumą ir pasiekti geriausių rezultatų, nenaudokite didesnių indų, nei nustatyta skyriuje „Kaitviečių specifikacija“. Gamindami maistą stenkitės nelaikyti indų arti valdymo skydelio. Tai gali įtakoti valdymo skydelio veikimą, taip pat galite atsitiktinai įjungti tam tikras viryklės funkcijas.



Žr. „Techniniai duomenys“.

6.2 Triukšmo lygis naudojimo metu

Jeigu girdite:

- traškėjimą: prikaistuviai pagaminti iš skirtingų medžiagų (kelių sluoksnių principu);
- švilpimą: naudojate kaitvietę nustatę didelę galią ir prikaistuvį, pagamintą iš skirtingų medžiagų (kelių sluoksnių principu);
- dūzgimą: naudojate didelę galią;
- spragsėjimą: elektrinis jungimas;
- šnypštimas, gaudimas: veikia ventilatorius.

Šis triukšmas yra normalus ir nereikia jokio gedimo.

6.3 Maisto gaminimo pavyzdžiai

Kaitinimo lygis ir kaitvietės energijos sąnaudos susiję netiesiogiai. Didesnis kaitinimo lygis nėra tiesiogiai proporcingas energijos sąnaudų padidėjimui. Tai reiškia, kad kaitvietė, veikianti vidutiniu kaitinimo lygiu, naudoja mažiau nei pusę savo galios.



Duomenys lentelėje yra tik orientacinio pobūdžio.

Kaitinimo nuo- stata	Naudotina:	Laikas (min.)	Patarimai
 - 1	Išlaikyti pagamintą maistą šiltą.	jeigu reikia	Uždenkite prikaistuvį dangčiu.
1 - 2	„Hollandaise“ padažas, lydimas: sviestas, šokoladas, želatina.	5 - 25	Retkarčiais pamaišykite.

Kaitinimo nuostata	Naudotina:	Laikas (min.)	Patarimai
1 - 2	Tirštėjimas: purūs omlėtai, kepti kiaušiniai.	10 - 40	Gaminkite uždenę prikaistuvius.
2 - 3	Tinka virti ryžius ir gaminti pieniškus patiekalus, taip pat šildyti pagamintus patiekalus.	25 - 50	Verdant ryžius, vandens turi būti bent dvigubai daugiau nei ryžių; gamindami pieniškus patiekalus, juos įpusėjus procesui pamaišykite.
3 - 4	Daržovių gaminimas garuose, žuvis, mėsa.	20 - 45	Įpilkite pora valgomųjų šaukštų skysčio.
4 - 5	Bulvių virimas garuose.	20 - 60	Gamindami 750 g bulvių, naudokite daugiausia ¼ l vandens.
4 - 5	Tinka gaminti didesnius maisto kiekius, troškinius ir sriubas.	60 - 150	Iki 3 l skysčio ir maisto produktai.
6 - 7	Neintensyvus kepimas: tinka kepti eskalopus, veršienos muštinius, kotletus, pyragėlius su įdaru, dešreles, kepenėles, miltų, sviesto ir pieno mišinius, kiaušinius, blynus, spurgas.	jeigu reikia	Patiekalo gaminimo laikui įpusėjus, apverskite.
7 - 8	Intensyvus kepimas, smulkiai supjaustytos paskrudintos bulvės, nugarinės žiegtainis, bifšteksas.	5 - 15	Patiekalo gaminimo laikui įpusėjus, apverskite.
9	Tinka virti vandeniui, makaronams, skrudinti mėsa (guliaša, troškintą mėsa), kepti bulvių traškučius apsemtus aliejuje.		
	Tinka virti didelį kiekį vandens. Suaktyvinta PowerBoost.		

7. PRIEŽIŪRA IR VALYMAS



ISPĖJIMAS!

Žr. saugos skyrius.

7.1 Bendra informacija

- Valykite kaitlentę po kiekvieno panaudojimo.
- Visada naudokite prikaistuvius švariais dugnais.
- Įbrėžimai ar tamsios dėmės ant paviršiaus neturi įtakos kaitlentės veikimui.
- Naudokite specialius, kaitlei valyti tinkamus valiklius.
- Naudokite specialią, stiklui skirtą grandyklę.

7.2 Kaitlentės valymas

- **Nuvalykite nedelsdami:** išsilydžiusį plastiką, plastmasinę plėvelę, cukrų ir

maistą su cukrumi, nes kitaip nešvarumai gali pakenkti kaitlei. Būkite atsargūs, kad išvengtumėte nudegimų. Naudokite specialią grandyklę, kurią prie stiklo paviršiaus pridėkite smailiu kampu ir stumkite ašmenis paviršiumi.

- **Kaitlei pakankamai ataušus pašalinkite:** kalkių nuosėdas, vandens dėmes, riebalų dėmes, metalo spalvos dėmes. Kaitlentę valykite drėgnu skudurėliu ir nešveičiamąja valymo priemone. Nuvalę kaitlentę, ją nusauskite minkštu audiniu.
- **Pašalinkite blizgančias metalo atspalvio dėmes:** naudokite vandens ir acto tirpalą ir valykite stiklo paviršių šluoste.



8. TRIKČIŲ ŠALINIMAS





ĮSPĖJIMAS!

Žr. saugos skyrius.

8.1 Ką daryti, jeigu...

Gedimas	Galima priežastis	Veiksmai
Kaitlentės nepavyksta įjungti arba valdyti.	Kaitlentė neprijungta arba netinkamai prijungta prie elektros tinklo.	Patikrinkite, ar kaitlentė tinkamai prijungta prie elektros tinklo.
	Perdegę saugiklis.	Patikrinkite, ar veikimas sutriko dėl saugiklio. Jeigu saugiklis pakartotinai perdega, kreipkitės į kvalifikuotą elektriką.
	10 sek. nepasirinkote kaitinimo lygio.	Dar kartą įjunkite kaitlentę ir 10 sek. laikotarpyje pasirinkite kaitinimo lygį.
	Vienu metu palietėte 2 arba daugiau mygtukų.	Vienu metu paspauskite tik vieną jutiklinį mygtuką.
	Pauzė įjungta.	Žr. skyrių „Kasdienis naudojimas“.
	Ant valdymo skydelio yra ištekėjęs skystis arba riebalai.	Nuvalykite valdymo skydelį.
Suveikia garsinis signalas ir kaitlentė išsijungia. Garsinis signalas suveikia tuomet, kai kaitlentė išsijungia.	Ant vienos ar kelių kaitviečių padėtas kažkoks objektas.	Nuimkite objektą nuo kaitviečių.
Kaitlentė išsijungia.	Kažką uždėjote ant kaitviečių  .	Nuimkite uždėtą objektą nuo kaitviečių.
Likutinės kaitros indikatorius neįsijungia.	Kaitvietė neįkaito, nes veikė per trumpai, arba sugedo jutiklis.	Jei kaitvietė įjungta jau pakankamai ilgą laiką ir neįkaista, kreipkitės į galiojantį aptarnavimo centrą.
Vienas kaitros lygio nustatymas keičia kitą.	Įjungta Galios valdymas funkcija.	Žr. skyrių „Kasdienis naudojimas“.
Kaitvietės įkaito.	Padėtas pernelyg didelis indas arba padėtas indas yra pernelyg arti valdymo skydelio.	Jeigu galite, didesnius indus dėkite ant galinių kaitviečių.
Liečiant mygtukus nesigirdi garsinių signalų.	Garsas yra išjungtas.	Įjunkite garso signalus. Žr. skyrių „Kasdienis naudojimas“.
 įsijungia.	Suveikia Apsaugos nuo vaikų įtaisas arba Užraktas.	Žr. skyrių „Kasdienis naudojimas“.
	Ant kaitvietės neuždėtas indas.	Uždėkite ant kaitvietės indą.
	Netinkamas indas.	Pasirinkite tinkamą indą. Žr. skyrių „Patarimai“.
	Per mažas indo dugno skersmuo.	Naudokite tinkamo dydžio indą. Žr. „Techniniai duomenys“.

Gedimas	Galima priežastis	Veiksmai
 ir pamatysite skaičių.	Kaitlentės programos klaida.	Išjunkite kaitlentę ir vėl ją įjunkite praėjus 30 sekundžių. Jeigu  vėl įsijungia, atjunkite kaitlentę nuo maitinimo tinklo. Praėjus 30 sek. vėl prijunkite kaitlentę. Jeigu problemos pašalinti nepavyktų, kreipkitės į įgaliotąjį techninės priežiūros centrą.
Išgirsite nuolatinį garsinį signalą.	Neteisingas elektroninės sistemos sujungimas.	Atjunkite kaitlentę nuo elektros tinklo. Pasirūpinkite, kad sistema patikrintų profesionalus elektrikas.

8.2 Jeigu negalite rasti sprendimo...

Jeigu patys negalite rasti problemos sprendimo, kreipkitės į prekybos atstovą arba įgaliotąjį techninio aptarnavimo centrą. Pateikite duomenis iš techninių duomenų lentelės. Taip pat nurodykite stiklo keramikos kaitlentės triženklį raidžių ir skaičių kodą (jis yra stiklo paviršiaus kampe) ir užsidegusį

klaidos pranešimą. Patikrinkite, ar tinkamai naudojate kaitlentę. Jeigu ne, aptarnavimo centro ar atstovo apsilankymas bus apmokestintas, nepaisant garantinio laikotarpio. Nurodymai apie aptarnavimo centrą ir garantijos sąlygos pateiktos garantijos brošiūroje.

9. TECHNINIAI DUOMENYS

9.1 Kaitviečių techniniai duomenys

Kaitvietė	Vardinė galia (didžiausias kaitinimo lygis) (W)	PowerBoost (W)	PowerBoost didžiausia trukmė (min.)	Prikaistuvio skersmuo (mm)
Vidurinė priekinė	1800	2500	10	145–180
Vidurinė galinė	1800	2500	10	145–180

Kaitviečių galia gali šiek tiek skirtis nuo lentelėje pateiktų duomenų. Ji kinta priklausomai nuo prikaistuvų medžiagos ir matmenų.

Norėdami pasiekti optimalių maisto gaminimo rezultatų, naudokite prikaistus, kurių

skersmuo ne didesnis nei nurodytas lentelėje.

9.2 Priedų maišelyje pristatytos etiketės

Prikljuokite lipnias etiketes kaip parodyta toliau:

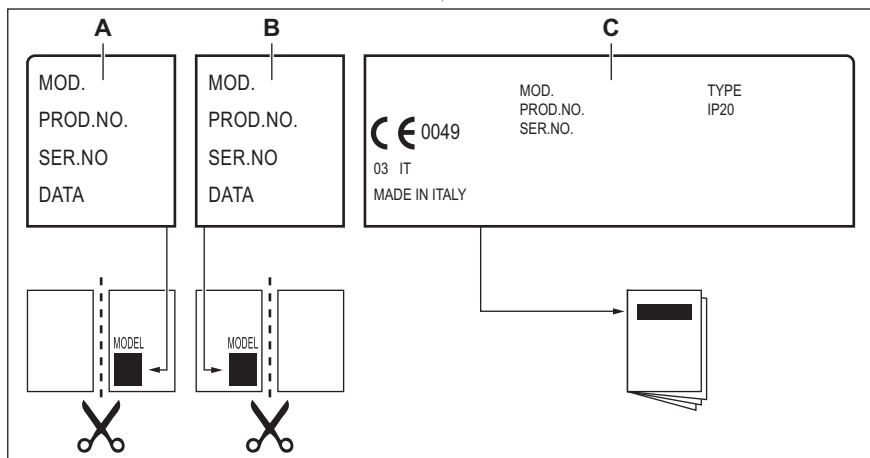

- A. Prikljuokite ją ant garantijos kortelės ir šią dalį atsiųskite (jeigu taikytina).
- B. Prikljuokite ją ant garantijos kortelės ir šią dalį išsaugokite (jeigu taikytina).
- C. Prikljuokite ją ant instrukcijos brošiūros.

10. ENERGIJOS EFEKTYVUMAS

10.1 Informacija apie gaminį*

Modelio identifikatorius	IKB32300CB	
Kaitlentės tipas	Integruota kaitlentė	
Kaitviečių skaičius	2	
Kaitinimo technologija	„Induction“	
Apskritų kaitviečių skersmuo (Ø)	Vidurinė priekinė	18,0 cm
	Vidurinė galinė	18,0 cm
Kaitvietės energijos sąnaudos (EC electric cooking)	Vidurinė priekinė	178,8 Wh/kg
	Vidurinė galinė	178,8 Wh/kg
Kaitlentės energijos sąnaudos (EC electric hob)	178,8 Wh/kg	

* Europos sąjungai, vadovaujantis EU 66/2014. Baltarusijai, vadovaujantis STB 2477-2017, A priedas. Ukrainai, vadovaujantis 742/2019.

EN 60350-2 - Buitiniai elektriniai virimo ir kepimo prietaisai - 2 dalis: Kaitlentės – eksploatacinių charakteristikų matavimo metodai

10.2 Energijos taupymas

Jeigu laikysitės toliau pateiktų patarimų, kasdien gamindami galėsite sutaupyti energijos.

- Kai šildote vandenį, naudokite jo tik tiek, kiek reikia.
- Jeigu įmanoma, prikaistuvius uždenkite dangčiais.

- Uždėkite prikaistuvį, prieš įjungdami kaitvietę.
- Mažesnius prikaistuvius dėkite ant mažesnių kaitviečių.
- Uždėkite prikaistuvį tiesiai ant kaitvietės vidurio.
- Maistui pašildyti arba išlydyti naudokite likusį karštį.

11. APLINKOS APSAUGA

Atiduokite perdirbti medžiagas, pažymėtas šiuo ženklu . Išmeskite pakuotę į atitinkamą atliekų surinkimo konteinerį, kad ji būtų perdirbta. Padėkite saugoti aplinką bei žmonių sveikatą ir surinkti bei perdirbti elektros ir elektronikos prietaisų atliekas.

Neišmeskite šiuo ženklu  pažymėtų

prietaisų kartu su kitomis buitinėmis atliekomis. Atiduokite šį gaminį į vietos atliekų surinkimo punktą arba susisiekite su vietnos savivaldybe dėl papildomos informacijos.

ЗА СОВРШЕНИ РЕЗУЛТАТИ

Ви благодариме што го избравте овој AEG производ. Го создадовме за да ви обезбедиме долгогодишна беспрекорна работа, со иновативни технологии кои го прават животот поедноставен - функции што можеби нема да ги најдете кај обичните апарати. Ве молиме одвојте неколку минути за читање за да го добиете најдоброто од овој апарат.

Посетете ја нашата страница за да:



Добиете совети за користење, брошури, водич за решавање проблеми, информации за сервисирање и поправка:

www.aeg.com/support



Регистрирајте го вашиот производ за подобро сервисирање:

www.registeraeg.com



Купувајте дополнителен прибор, потрошни материјали или оригинални резервни делови за вашиот апарат:

www.aeg.com/shop

ГРИЖА ЗА КОРИСНИЦИ И СЕРВИСИРАЊЕ

Ви препорачуваме да користите оригинални резервни делови.

Кога ќе контактирате со нашиот овластен сервисен центар, погрижете се да ги имате на располагање следниве податоци: Модел, Број на производот, Сериски број.

Информациите можат да се најдат на етикетата со информации.

 Предупредување / Внимание-Безбедносни информации

 Општи информации и совети

 Информации за животната средина

Можноста за промени е задржана.

СОДРЖИНА

1. БЕЗБЕДНОСНИ ИНФОРМАЦИИ.....	196
2. БЕЗБЕДНОСНИ УПАТСТВА.....	199
3. МОНТАЖА.....	201
4. ОПИС НА ПРОИЗВОДОТ.....	203
5. СЕКОЈДНЕВНА УПОТРЕБА.....	205
6. ПОМОШ И СОВЕТИ.....	208
7. НЕГА И ЧИСТЕЊЕ.....	209
8. РЕШАВАЊЕ ПРОБЛЕМИ.....	210
9. ТЕХНИЧКИ ПОДАТОЦИ.....	212
10. ЕНЕРГЕТСКА ЕФИКАСНОСТ.....	213

1. БЕЗБЕДНОСНИ ИНФОРМАЦИИ

Пред монтирање и користење на апаратот, ве молиме внимателно да ги прочитате приложените упатства. Производителот не сноси одговорност за направена

повреда или штета кои се резултат на неправилна монтажа или употреба. Секогаш чувајте ги упатствата на сигурно и безбедно место за подоцнежна употреба.

1.1 Безбедност на деца и ранливи лица

- Овој апарат можат да го користат деца над 8 години и лица со намалени физички, сетилни или ментални способности или лица без искуство и знаење доколку тоа го прават под надзор или им биле дадени упатства како безбедно да го употребуваат апаратот и ги разбираат опасностите поврзани со него.
- Апаратот не смее да биде во дофат на деца меѓу 3 и 8 годишна возраст и лица со многу обемни и сложени пречки во развојот освен ако не се под постојан надзор.
- Апаратот не смее да биде во дофат на деца помали од 3 години освен ако не се под постојан надзор.
- Деца не смеат да играат со апаратот.
- Држете ја амбалажата подалеку од деца и фрлете ја соодветно.
- ПРЕДУПРЕДУВАЊЕ: Држете ги децата и миленичињата подалеку од апаратот кога тој работи или кога се лади. Достапните делови може да станат жешки за време на употребата.
- Ако апаратот има уред за заштита на деца, треба да вклучи.
- Децата не треба да го чистат или да го оддржуваат апаратот без надзор.

1.2 Општа безбедност

- ПРЕДУПРЕДУВАЊЕ: Апаратот и неговите достапни делови се вжештуваат за време на употребата. Треба да се внимава да не се допираат грејачите.
- ПРЕДУПРЕДУВАЊЕ: Готвењето на површина за готвење со маст или масло без надзор може да биде опасно и да доведе до пожар.
- НИКОГАШ не гаснете оган со вода, туку исклучете го апаратот, а потоа покријте го пламенот, на пр. со капак или со специјално противпожарно кебе.

- **ВНИМАНИЕ:** Апаратот не смее да биде доставен преку надворешен уред за прекинување, како на пример тајмер или да биде поврзан на струја кога се гаси и пали постојано со помош на уред.
- **ВНИМАНИЕ:** Процесот на готвење мора да виде надгледуван. Кратките процеси на готвење мора да бидат постојано надгледувани.
- **ПРЕДУПРЕДУВАЊЕ:** Опасност од оган: Не чувајте предмети на површините за готвење.
- Металните предмети, како што се ножеви, виљушки, лажици и капаи, не треба да се оставаат на површината за готвење бидејќи може да се вжештат.
- Не користете го апаратот пред да го монтирате во вградената конструкција.
- Не користете чистач на пареа за чистење на апаратот.
- По користењето, исклучете ја ринглата на површината за готвење преку соодветната контрола и не потпирајте се на уредот за откривање тенцере.
- Ако стакло-керамичката / стаклената површина е напукната, исклучете го апаратот за да ја избегнете можноста од струен удар Во случај апаратот да е поврзан со штекерот со разводна кутија, извадете ја спојката за да го исклучите апаратот од струја. Во секој случај контактирајте го Овластениот сервис.
- Доколку кабелот за напојување се оштети, треба да се замени од страна на производителот, овластен сервисен претставник или слично квалификувани лица за да се избегне опасност.
- **ПРЕДУПРЕДУВАЊЕ:** Користете само заштитници за плоча за готвење направени од страна на производителот на апаратот за готвење или оние кои се наведени во упатствата за користење како погодни или заштитници за плоча за готвење кои се дел од самиот апарат. Користењето на несоодветни заштитници за површина за готвење може да предизвика незгода.

2. БЕЗБЕДНОСНИ УПАТСТВА

2.1 Монтажа



ПРЕДУПРЕДУВАЊЕ!

Апаратот мора да го монтира само квалификувано лице.



ПРЕДУПРЕДУВАЊЕ!

Ризик од повреда или оштетување на апаратот.

- Извадете ја целата амбалажа.
- Немојте да монтирате ниту да користите оштетен апарат.
- Следете ги инструкциите за монтирање дадени со апаратот.
- Одржувајте минимална оддалеченост од другите апарати и делови.
- Секогаш внимавјте кога го пренесувате апаратот затоа што е тежок. Секогаш носете заштитни ракавици и приложените обувки.
- Зачепете ги засечените површини со заптивач за да спречите влагата да предизвика надигнување.
- Заштитете го дното на апаратот од пареа и влага.
- Не го монтирајте апаратот во близина на врата или под прозорец. На овој начин ќе спречите некој жежок сад за готвење да падне од апаратот кога вратата или прозорецот се отворени.
- Ако апаратот е монтиран над фиоки, внимавајте просторот помеѓу дното на апаратот и горната фиока да е доволен за циркулација на воздух.
- Дното од апаратот може да се загрее. Уверете се дека сте монтирале шперплоча, плоча направена од иверица или некој друг незапалив материјал за раздвојување под апаратот за да спречите пристап до дното.
- Плочата за разделување мора да ја покрие областа под површината за готвење веднаш.
- Проверете дали просторот за вентилација од 2 mm помеѓу горната работна површина и предниот дел од апаратот долу е слободен. Гаранцијата не покрива штета која е причинета од немање на адекватен простор за вентилација.

2.2 Поврзување со струја



ПРЕДУПРЕДУВАЊЕ!

Ризик од пожар и струен удар.

- Секое поврзување со струја треба да биде направено од квалификуван електричар.
- Апаратот мора да биде заземјен.
- Пред да се изведуваат какви било работи, проверете дали апаратот е исклучен од струја.
- Проверете дали параметрите на плочката со спецификации се компатибилни со електричната моќност на мрежата на електрична енергија.
- Проверете дали апаратот е правилно монтиран. Лабав и несоодветен кабел за струја или приклучок (ако е применливо) може да предизвика прегревање на терминалот.
- Користете соодветен кабел за струја.
- Не оставајте ги каблите да се заплеткаат.
- Проверете дали е монтирана заштитата од струен удар.
- Користете клема за да го ослободите кабелот од напон.
- Проверете дали кабелот за струја или приклучокот (ако е применливо) го допира топлиот апарат или топлиите садови за готвење кога го поврзувате апаратот со штекери во близина.
- Не користете адаптери со повеќе приклучоци и продолжни кабли.
- Потрудете се да не го оштетите приклучокот за струја (ако е применливо) или кабелот за струја. Контактирајте го нашиот Овластен сервисен центар или електричар за да го смените оштетениот кабел.
- Заштитата од електричен удар на активните и изолираните делови мора да се поврзе на таков начин што нема да може да се извади без алатки.
- Поврзете го приклучокот за струја со штекерот на крајот од монтажата. Проверете дали приклучокот за струја е пристапен по монтирањето.
- Доколку штекерот е лабав, не приклучувајте го приклучокот за струја.

- Не влечете го кабелот за да го исклучите апаратот од струја. Секогаш повлекувајте го приклучокот за струја.
- Користете само соодветни уреди за изолација: заштитни прекинувачи на линија, осигурувачи (осигурувачи на вртење извадени од држачот), заземјување и контактори.
- Електричната инсталација мора да има изолациски уред кој што ви овозможува да го исклучите апаратот од приклучокот за струја од сите полови. Изолацискиот уред мора да има контактен отвор со ширина од најмалку 3 мм.

2.3 Употреба



ПРЕДУПРЕДУВАЊЕ!

Постои опасност од повреда, изгореници или струен удар.

- Отстранете ја целата амбалажа, етикетата и заштината фолија (ако е применливо) пред првата употреба.
- Овој апарат е само за домашна употреба.
- Не менувајте ги спецификациите на овој апарат.
- Погрижете се отворите за вентилација да не бидат блокирани.
- Не оставајте го апаратот без надзор додека работи.
- Поставајте ја ринглата на „исклучено“ („off“) по секоја употреба.
- Не потпирајте се на детекторот за тенџериња.
- Не ставајте прибор за јадење или капац од тенџериња на ринглите. Тие може да станат жешки.
- Не ракувајте со апаратот со влажни раце или кога тој има контакт со вода.
- Не употребувајте го апаратот како работна површина или како простор за складирање.
- Ако површината на апаратот е испукана, веднаш исклучете го апаратот од струјата. Ова ќе спречи струен удар.
- Корисниците со пејсмејкер мора да се држат на растојание од минимум 30 см од индуктивните рингли кога апаратот работи.
- Кога ставате храна во жешко масло, може да прска.



ПРЕДУПРЕДУВАЊЕ!

Опасност од пожар и изгореници

- При загревање, маснотиите и маслото можат да испуштаат запаливи пари. Држете го огнот или загреаните предмети подалеку од маснотиите и маслата кога готвите со нив.
- Пареата што ја испушта маслото коешто е многу жешко може да предизвика спонтано запалување.
- Искористеното масло кое може да содржи остатоци од храна, може да предизвика пожар на пониска температура од маслото што се користи за прв пат.
- Не ставајте запаливи производи или предмети натопени со запаливи средства во, блиску до, или на апаратот.



ПРЕДУПРЕДУВАЊЕ!

Опасност од оштетување на апаратот.

- Не чувајте жешки садови за готвење на контролната табла.
- Не го ставајте капакот на жешка тава врз стаклената површина на плочата за готвење.
- Не оставајте садовите за готвење да вријат на суво.
- Внимавајте предметите или садовите за готвење да не паднат на апаратот. Може да се оштети површината.
- Не вклучувајте ги ринглите со празни садови за готвење или без садови за готвење.
- Не ставајте алуминиумска фолија на апаратот.
- Садовите за готвење направени од лиено железо, алуминиум или со оштетено дно може да предизвика гребнатини на стаклото / стакло-керамиката. Овие предмети секогаш кревајте ги кога треба да ги преместувате на површината за готвење.
- Овој апарат е наменет само за готвење. Не смее да се користи за други намени, на пример за загревање на простории.

2.4 Нега и чистење

- Редовно чистете го апаратот за да спречите оштетување на површинскиот материјал.
- Исклучете го апаратот и оставете го да се олади пред чистењето.
- Не користете воден спреј и пареа за чистење на апаратот.
- Чистете го апаратот со мека, влажна крпа. Користете само неутрални детергенти. Не користете абразивни производи, абразивни сунгери за чистење, растворувачи или метални предмети.

2.5 Сервис

- За да го поправите апаратот, контактирајте со овластениот сервисен центар. Користете само оригинални резервни делови.
- Во однос на светилите во внатрешноста на овој производ и резервните светилки што се продаваат

посебно: Овие светилки се предвидени да издржат екстремни физички услови во апаратите за домаќинство, како што се температура, вибрации, влажност или се предвидени за давање сигнали за работната состојба на апаратот. Тие не се предвидени да се користат за други намени и не се погодни за осветлување простории во домот.

2.6 Расходување



ПРЕДУПРЕДУВАЊЕ!

Ризик од повреда или задушување.

- Контактирајте со општинската власт за да добиете информации за правилно расходување на апаратот.
- Исклучете го апаратот од приклучокот за струја.
- Извадете го електричниот кабел блиску до апаратот и фрлете го.

3. МОНТАЖА



ПРЕДУПРЕДУВАЊЕ!

Видете во поглавјата за заштита и сигурност.

3.1 Пред монтажата

Пред да ја монтирате површината за готвење, напишете ги информациите подолу од плочката за спецификации. Плочката со спецификации се наоѓа на дното од кукиштето на апаратот.

Опис на моделот
Број на производ (PNC)
Сериски број (S.N.)

3.2 Вградени плочи за готвење

Користете ги апаратите што се вградуваат само ако се претходно вградени во соодветни елементи за вградување и во работни површини кои ги исполнуваат стандардите.

3.3 Кабел за поврзување

- Површината за готвење се испорачува со кабел за струја.
- За да го замените оштетениот приклучник за струја, користете вид на кабел: H05V2V2-F кој издржува температура од 90°C или повисока. Обратете се во локалниот сервисен центар.

3.4 Ставање на печатот - Монтажа на горниот дел

1. Исчистете ја горната работна површина околу исечената област.
2. Ставете ја доставената лента за запечатување од 2x6mm околу долниот раб на површината за готвење преку надворешниот раб на стакло-керамиката. Притоа, не растегнувајте ја. Внимавајте краевите на лентата за запечатување да се ставени во средниот дел од едната страна на површината за готвење.
3. Додадете неколку mm должина кога ќе ја сечете лентата за запечатување.

4. Повлечете ги заедно двата краја на лентата за запечатување.

3.5 Комплет

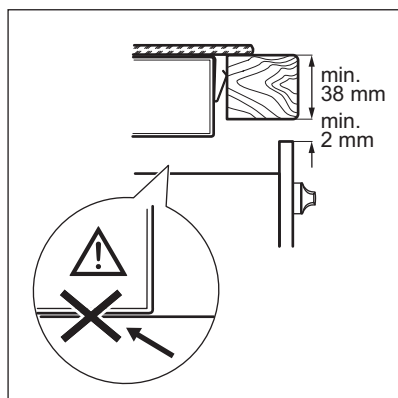
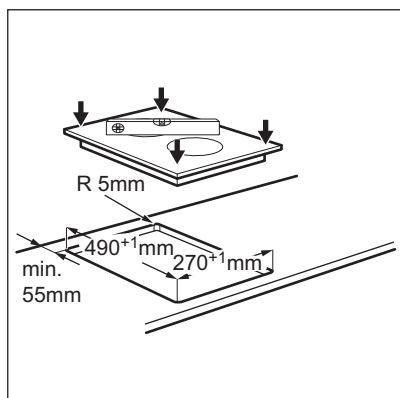
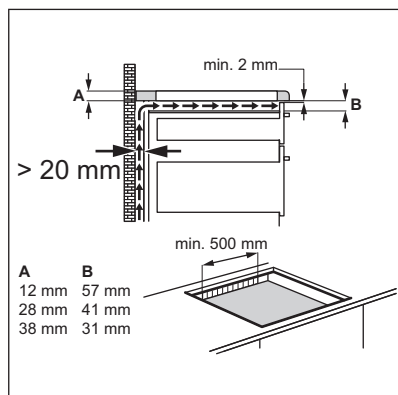
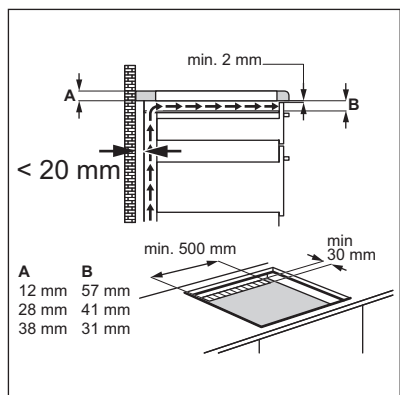
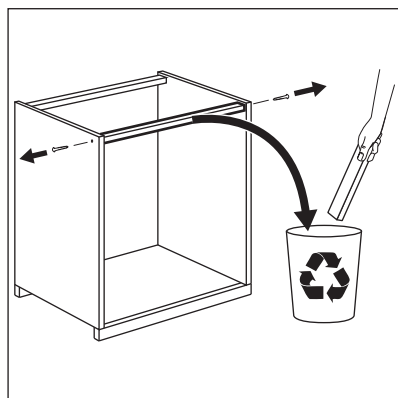
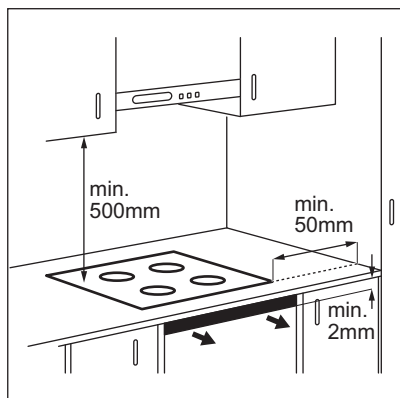

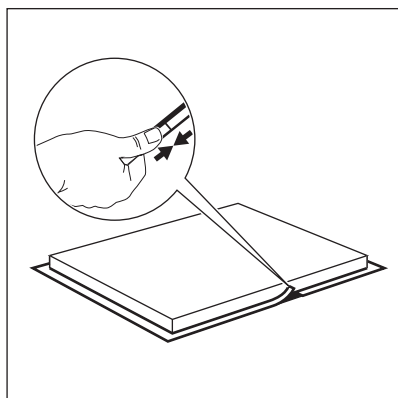
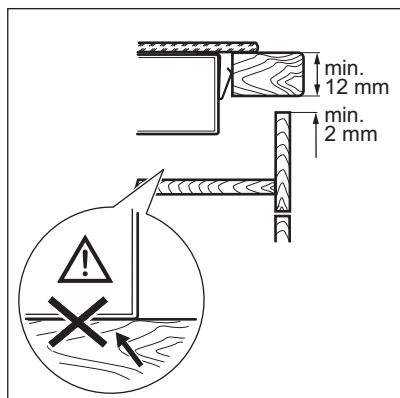

3.6 Монтирање на повеќе од една плоча за готвење

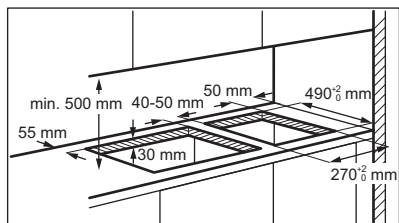

 **YouTube** www.youtube.com/electrolux
www.youtube.com/aeg

How to install your AEG Domino Gas and Induction Hob - Worktop installation



4. ОПИС НА ПРОИЗВОДОТ

4.1 Распоред на површината за готвење

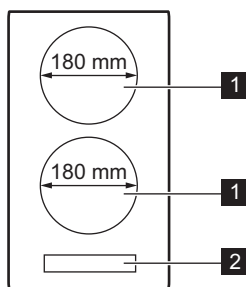

- 1** Индукциска рингла
- 2** Контролна плоча

4.2 Распоред на контролна табла

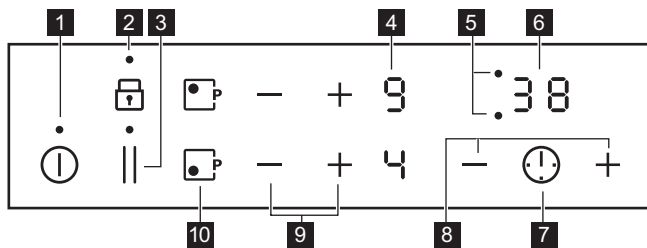

Ракувајте со апаратот со помош на сензорските полиња. Екраните, показателите и звуците покажуваат кои функции работат.

Сензорско поле	Функција	Коментар
1	ⓘ	ВКЛУЧЕНО / ИСКЛУЧЕНО За вклучување и исклучување на површината за готвење.
2	🔒	Заклучување / Уред за безбедност на деца За заклучување / отклучување на контролната табла.
3		Пауза За вклучување и исклучување на функцијата.
4	- +	Екран за поставување на јачината на топлината За прикажување на поставката за температура.
5	-	Временски показатели за ринглите За да прикажат за која рингла го поставувате времето.
6	-	Екран на тајмерот За прикажување на времето во минути.
7	ⓘ	- За избор на рингла.
8	+ / -	- За зголемување или намалување на времето.
9	+ / -	- За поставување на поставка за јачина на топлина.
10	Ⓜ	PowerBoost За вклучување на функцијата.

4.3 Екрани за поставување на јачината на топлината

Екран	Опис
0	Ринглата е исклучена.
1 - 9	Ринглата е вклучена.
⏸	Пауза е во функција.
Ⓜ	PowerBoost е во функција.

Екран	Опис
+ број	Има дефект.
/ /	OptiHeat Control (Показател за преостаната топлина во 3 чекора): уште се готви / подгревање / преостаната топлина.
	Заклучување / Уред за безбедност на деца е во функција .
	Садот е несоодветен или премал или нема сад на ринглата.
	Автоматско исклучување е во функција.

4.4 OptiHeat Control (Показател за преостаната топлина во 3 чекора)



ПРЕДУПРЕДУВАЊЕ!

/ / Постои опасност од изгореници поради преостаната топлина.

Показателите го прикажуваат нивото на преостаната топлина за ринглите кои

моментално ги користите. Показателите исто така може да се вклучат за околните рингли дури ако не ги користите.

Индукциските рингли ја произведуваат неопходната топлина за процесот на готвење директно на дното на садовите за готвење. Стакло-керамиката се затоплува од топлината на садовите за готвење.

5. СЕКОЈДНЕВНА УПОТРЕБА



ПРЕДУПРЕДУВАЊЕ!

Видете во поглавјата за заштита и сигурност.

5.1 Вклучување и исклучување

Допрете го 1 секунда за да ја вклучите или да ја исклучите површината за готвење.

5.2 Автоматско исклучување

Функцијата автоматски ја исклучува површината за готвење ако:

- сите рингли се исклучени,
- не сте ја наместиле јачината на топлината откако сте ја вклучиле површината за готвење,
- ќе истурите или ќе ставите нешто на контролната табла повеќе од 10 секунди (тенџере, ткаенина, итн.). Се огласува звучен сигнал и површината за готвење се исклучува. Отстранете го предметот или исчистете ја контролната табла.

- површината за готвење станува премногу жешка (на пр. ако некој сад преврие и се исуши). Оставете ја ринглата да се олади пред да ја користите повторно површината за готвење.
- користите несоодветни садови за готвење. Символот се пали и по 2 минути ринглата се исклучува автоматски.
- не исклучувајте ја ринглата и не менувате ја поставката за јачина на топлината. По одредено време се пали и површината за готвење се исклучува.

Врската помеѓу јачината на топлината и времето после кое се исклучува површината за готвење:

Поставување температура	Плочата за готвење се исклучува после
1 - 2	6 часа
3 - 4	5 часа

Поставување температура	Плочата за готвење се исклучува после
5	4 часа
6 - 9	1,5 час

5.3 Поставување на јачината на топлината

Допрете го **+** за да ја зголемите јачината на топлината. Допрете го **—** за да ја намалите јачината на топлината. Допрете ги **+** и **—** во исто време за да ја исклучите ринглата.

5.4 PowerBoost

Функцијата обезбедува поголема моќ за индуктивните рингли. Функцијата може да биде активирана за индуктивната рингла само за одредено време. После тој период индуктивната рингла автоматски се враќа на најголемата јачина.



Видете го поглавјето „Технички информации“.

За да ја активирате функцијата за ринглата: допрете **⬢P**. Се пали **P**.

За исклучување на функцијата: допрете **⬢P** или **—**.

5.5 Тајмер

• Тајмер за одбројување

Може да ја користите оваа функција за да ја поставите должината на една сесија на готвење.

Прво поставете ја јачината на топлината за ринглата, а потоа поставете ја функцијата.

За поставување на ринглата: допирајте го **⌚** неколку пати сè додека не се појави показното светло на ринглата.

За да ја вклучите функцијата или да го промените времето: допрете го **+** или **—** на тајмерот за да го поставите времето (00 - 99 минути). Кога показното светло на ринглата започнува да трепка, започнува одбројувањето.

За да го видите преостанатото време:

допрете го **⌚** за да ја поставите ринглата. Показното светло на ринглата започнува да трепка. На екранот се покажува преостанатото време.

За да ја исклучите функцијата: допрете го **⌚** за да ја поставите ринглата, а потоа

допрете го **—**. Преостанатото време се одбројува наназад до **00**. Показното светло на ринглата се гаси.



Кога ќе заврши одбројувањето, се огласува звучен сигнал и **00** трепка. Ринглата се исклучува.

За да го запрете звукот: допрете го **⌚**.

• Потсетник во минути

Можете да ја користите оваа функција кога површината за готвење е вклучена и кога не работат ринглите. На екранот за поставката за јачина на топлината се прикажува **⌚**.

За да ја вклучите функцијата: допрете го **⌚**, а потоа допрете го **+** или **—** на тајмерот за да го поставите времето. Кога ќе заврши времето, се огласува звучен сигнал и **00** трепка.

За да го запрете звукот: допрете го **⌚**.

За да ја исклучите функцијата: допрете го **⌚**, а потоа допрете го **—**. Преостанатото време се одбројува наназад до **00**.



Оваа функција не влијае врз работата на ринглите.

5.6 Пауза

Оваа функција ги поставува сите рингли да работат на најниската поставка за јачина на топлината.

Кога функцијата работи, сите други симболи на контролните плочи се заклучени.

Функцијата не ја запира функцијата на тајмерот.

Допрете го **||** за да ја вклучите функцијата.



 се вклучува. Поставката за јачина на топлината се намалува на 1.

За да ја исклучите функцијата допрете го . Се вклучува претходната поставка за јачина на топлината.

5.7 Заклучување

Можете да ја заклучите контролната табла додека работи ринглата. Тоа спречува случајна промена на поставената јачина на топлината.

Прво поставете ја јачината на топлината.

За вклучување на функцијата: допрете .  се пали за 4 секунди. Тајмерот останува вклучен.





За исклучување на функцијата: допрете го . Се пали претходната поставка за јачина.









Кога ќе ја исклучите површината за готвење, се исклучува и оваа функција.

5.8 Уред за безбедност на деца

Оваа функција спречува случајно работење на површината за готвење.





За да ја активирате функцијата: активирајте ја површината за готвење со . Не поставувајте ја јачината на топлината. Допирајте го  4 секунди.  се вклучува. Исклучете ја површината за готвење со .



За да ја деактивирате функцијата: активирајте ја површината за готвење со . Не поставувајте ја јачината на топлината. Допирајте го  4 секунди.  се вклучува. Исклучете ја површината за готвење со .

За да ја прескокеите оваа функција само за едно готвење: активирајте ја површината за готвење со .  се вклучува. Допирајте го  4 секунди. **Поставете ја јачината на топлината за 10 секунди.** Сега можете да ракувате со површината за готвење. Кога ќе ја

деактивирате површината за готвење со , функцијата повторно работи.

5.9 OffSound Control (Деактивирање и активирање на звучните сигнали)

Исклучете ја површината за готвење. Допрете го  во траење од 3 секунди. Екранот се пали и се гаси. Допрете на  3 секунди.  или  се пали. Допрете на  на предната лева рингла и одберете едно од следниве:

-  - звучните сигнали се исклучуваат
 -  - звучните сигнали се вклучуваат
- За да ја потврдите селекцијата почекајте додека површината за готвење не се исклучи автоматски.

Кога оваа функција е поставена на  звучните сигнали можете да ги слушнете само кога:

- го допирате 
- Потсетник во минути паѓа
- Тајмер за одбројување паѓа
- сте ставиле нешто на контролната табла.

5.10 Управ. со енергијата

- Сите рингли се поврзани со една фаза. Видете ја сликата.
- Функцијата се активира кога целосното електрично напојување на ринглите надминува максимално електрично напојување на фазата.
- Функцијата ја дели струјата помеѓу ринглите.
- Функцијата ја намалува струјата во другите рингли.
- Екранот за јачина на топлина за намалена јачина на рингли се менува меѓу одбраната јачина за топлина и намалената јачина за топлина. После некое време екранот за поставка за топлина за рингли со намалена јачина останува на намалената јачина на топлина.

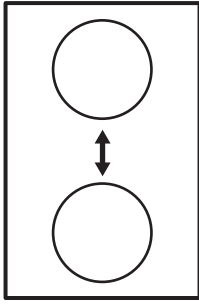

6. ПОМОШ И СОВЕТИ



ПРЕДУПРЕДУВАЊЕ!

Видете во поглавјата за заштита и сигурност.

6.1 Садови за готвење



За индуктивни рингли, силно електромагнетно поле ја создава топлината во садовите за готвење многу брзо.

Користете ги индуктивните рингли со соодветни садови за готвење.

- Дното на садовите за готвење мора да биде колку што може подебело и порамно.
- Осигурете се дека дното на тенџерето е чисто и суво пред да го ставите на површината на плочата за готвење.
- За да се избегнат гребнатини, не лизгајте ја или не тријте го тенџерето врз керамичкото стакло.

Материјал на садовите за готвење

- **погоден:** лиено железо, челик, емалиран челик, челик што не рѓосува, повеќеслојно дно (означено како погодно од производителот).
- **непогоден:** алуминиум, бакар, бронза, стакло, керамика, порцелан.

Садовите за готвење се погодни за индуктивната плоча за готвење ако:

- водата врие многу брзо на рингла поставена на највисоката поставка за јачина на топлината.

- магнет се привлекува на дното на садот за готвење.

Димензии на садовите за готвење

- Индуктивните рингли автоматски се прилагодуваат на димензиите на дното на садот за готвење.
- Ефикасноста на ринглата е поврзана со дијаметарот на садот за готвење. Садот за готвење со дијаметар којшто е помал од минималниот добива само дел од енергијата којашто ја испушта ринглата.
- Заради безбедносни причини и за постигнување оптимални резултати од готвењето, не користете садови за готвење поголеми од наведеното во „Спецификации на ринглите“. Избегнувајте да ги држите садовите за готвење во близина на контролната плоча во текот на готвењето. Тоа може да влијае на функционирањето на контролната плоча или ненамерно да ги вклучи функциите на површината за готвење.



Видете во „Технички податоци“.

6.2 Звуци во текот на работата

Ако слушате:

- звук на пукање: садот за готвење е направен од различни материјали (сендвич конструкција).
- звук на свиркање: ја користите ринглата на голема јачина и садовите за готвење се направени од различни материјали (сендвич конструкција).

- сунење: користите високо енергетско ниво.
- кликање: се појавува електрично префрлување.
- пиштење, брмчење: вентилаторот работи.

Звучите се нормални и не се знак за неисправност.

6.3 Примери на апликации за готвење

Односот меѓу поставката на температурата и потрошувачката на

струја на ринглата не е линеарен. Кога ќе ја зголемите температурата, потрошувачката на струја на ринглата не се зголемува пропорционално. Тоа значи дека рингла поставена на средна температура користи помалку од половина од моќноста.



Податоците во табелата се само препорака.

Поставување температура	Употребувајте за:	Време (min)	Совети
- 1	Одржување на топлината на зготвената храна.	колку што треба	Ставете капак на садовите за готвење.
1 - 2	Холандски сос, топење: путер, чоколадо, желатин.	5 - 25	Мешајте од време на време.
1 - 2	Зацврстување: ровки омлети, пржени јајца.	10 - 40	Гответе покриено со капак.
2 - 3	Готвење ориз и јадења со млеко, подгревање готови јадења.	25 - 50	Додајте најмалку двапати повеќе течност од количината на оризот, мешајте ги јадењата со млеко на половина на готвењето.
3 - 4	Зеленчук, риба, месо, готвени на пареа.	20 - 45	Додајте неколку големи лажици течност.
4 - 5	Компири на пареа.	20 - 60	Употребете макс. ¼ l вода за 750 g компири.
4 - 5	Готвење големи количества храна, чорби и супи.	60 - 150	До 3 литри течност плус состојките.
6 - 7	Благо пржење: шницли, телешко кордон блу, котлети, кофтиња, колбаси, цигер, запршка, јајца, палачинки, крофни.	колку што треба	Превртете на половина од времето.
7 - 8	Целосно пржење, рендани компири, бифтеци, стекови.	5 - 15	Превртете на половина од времето.
9	Зовривање вода, варење тестенини, запржување месо (гулаш, месо за печење), помфрит во многу масло.		
P	Варење големи количества вода. PowerBoost е вклучена.		

7. НЕГА И ЧИСТЕЊЕ



ПРЕДУПРЕДУВАЊЕ!
Видете во поглавјата за заштита и сигурност.

7.1 Општи информации

- Чистете ја површината за готвење по секоја употреба.

- Секогаш употребувајте садови за готвење со чисто дно.
- Гребаниците или темните дамки на површината не влијаат врз работата на површината за готвење.
- Користете специјално средство за чистење наменето за површини за готвење.
- Употребувајте специјално стругалo за стаклото.

7.2 Чистење на плочата за готвење

- **Веднаш отстранете:** стопена пластика, пластична фолија, шеќер и храна со шеќер, во спротивно, нечистотијата може да ја оштети плочата за готвење.

Внимавајте да не се изгорите. Ставете го специјалното стругалo за чистење на плочата на стаклената површина под остар агол и движете го сечивото по површината.

- **Извадете ги откако апаратот е доволно изладен:** прстени од бигор, вода, дамки од маснотии, светкави метални промени на бојата. Чистете ја плочата за готвење со влажна крпа и неабразивен детергент. По чистењето, избришете ја плочата за готвење со мека крпа.
- **Извадете ја светкавата метална боја која се губи:** користете раствор од вода и оцет и чистете ја стаклената површина со влажна крпа.

8. РЕШАВАЊЕ ПРОБЛЕМИ



ПРЕДУПРЕДУВАЊЕ!

Видете во поглавјата за заштита и сигурност.

8.1 Што да се направи ако...

Проблем	Можна причина	Решение
Не можете да ја вклучите или да ракувате со плочата за готвење.	Плочата за готвење не е поврзана со електрично напојување или не е правилно поврзана.	Проверете дали плочата за готвење е правилно поврзана со електричното напојување.
	Избил осигурувач.	Уверете се дека осигурувачот е причината за неисправноста. Ако осигурувачот постојано избива, стапете во контакт со квалификуван електричар.
	Не ја поставувате поставката за јачина на топлината за 10 секунди.	Повторно вклучете ја плочата за готвење и поставете ја поставката за јачина на топлината за помалку од 10 секунди.
	Сте допреле 2 или повеќе сензорски полиња во исто време.	Допрете само едно сензорско поле.
	Пауза е во функција.	Видете во „Секојдневна употреба“.
	Има вода или масни дамки на контролната плоча.	Исчистете ја контролната плоча.
Се огласува звучен сигнал и плочата за готвење се исклучува. Се огласува звучен сигнал кога плочата за готвење е исклучена.	Сте ставиле нешто на едно или повеќе сензорски полиња.	Отстранете го предметот од сензорските полиња.

Проблем	Можна причина	Решение
Плочата за готвење се исклучува.	Сте ставиле нешто на сензорското поле I .	Отстранете го предметот од сензорското поле.
Не се вклучува показното светло за преостаната топлина.	Ринглата не е жешка затоа што работела само кратко време или е оштетен сензорот.	Ако ринглата работела доволно долго за да биде жешка, разговарајте со овластен сервисен центар.
Поставката за јачина на топлината се менува меѓу двете нивоа.	Управ. со енергијата е во функција.	Видете во „Секојдневна употреба“.
Сензорското поле се вжештува.	Садот за готвење е преголем или го ставате преблиску до контролите.	Големите садови за готвење ставајте ги на задните рингли, ако е можно.
Нема звук кога ги допирате сензорските полиња на таблата.	Звучите се исклучени.	Вклучете ги звучите. Видете во „Секојдневна употреба“.
L се вклучува.	Во функција е Уред за безбедност на деца или Заклучување.	Видете во „Секојдневна употреба“.
F се вклучува.	Нема сад за готвење на ринглата.	Ставете сад за готвење на ринглата.
	Садот за готвење е несоодветен.	Користете соодветен сад за готвење. Видете во „Помош и совети“.
	Пречникот на дното на садот за готвење е премал за ринглата.	Користете сад за готвење со точни димензии. Видете во „Технички податоци“.
E и се прикажува број.	Има грешка кај плочата за готвење.	Исклучете ја плочата за готвење и вклучете ја повторно по 30 секунди. Ако E се вклучи повторно, исклучете ја плочата за готвење од електричното напојување. По 30 секунди, повторно вклучете ја плочата за готвење. Ако повторно се појави проблемот, контактирајте со овластен сервисен центар.
Можете да слушнете постојан звучен сигнал.	Електричното поврзување е неправилно.	Исклучете ја плочата за готвење од електричното напојување. Зборувајте со квалификуван електричар за да ја провери инсталацијата.

8.2 Ако не можете да најдете решение...

Ако не можете самите да го решите проблемот, обратете се кај вашиот продавач или во овластениот сервисен центар. Наведете ги податоците од плочката за спецификации. Исто така наведете ја и троцифрената шифра за стакло-керамика (се наоѓа во аголот на

стаклената површина) и пораката за грешка која се пали. Осигурете се дека правилно работите со површината за готвење. Ако неправилно сте ракувале со површината за готвење, сервисирањето од страна на сервисниот техничар или на продавачот нема да биде бесплатно, дури и во гарантниот период. Упатствата за службата за односи со корисниците и за условите на гаранцијата се наведени во гарантниот лист.

9. ТЕХНИЧКИ ПОДАТОЦИ

9.1 Спецификации за ринглите

Рингла	Номинална моќност (поставка за максимална топлина) [W]	PowerBoost [W]	PowerBoost максимално траење [мин]	Дијаметар на сад за готвење [mm]
Средна предна	1800	2500	10	145 - 180
Средна задна	1800	2500	10	145 - 180

Моќноста на ринглите може да се разликува во мал опсег во однос на оние податоци во табелата. Се менува со материјалот и димензиите на садот за готвење.

За оптимални резултати при готвењето, користете сад за готвење којшто не е поголем од дијаметарот во табелата.

9.2 Обезбедени етикети со приборот

Залепете ги лепливите етикети како што е прикажано долу:

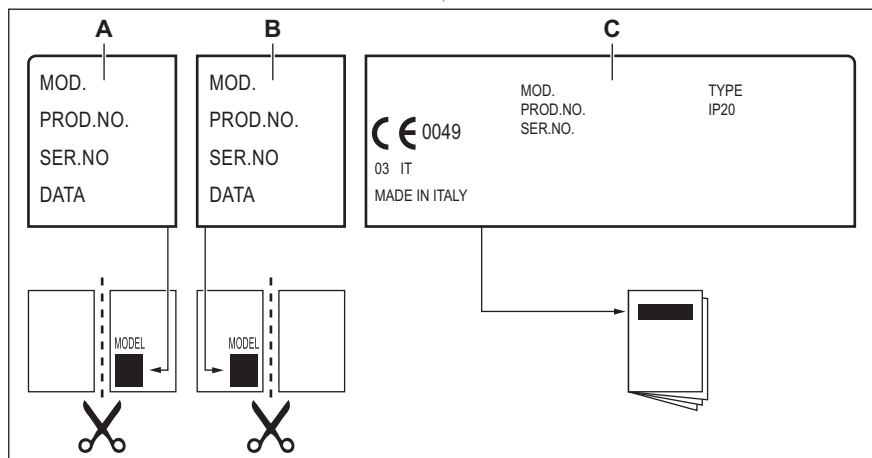

- A. Залепете го на Гаранцијата и испратете го овој дел (ако е применливо).
- B. Залепете го на Гаранцијата и чувајте го овој дел (ако е применливо).

- C. Залепете го на упатството.

10. ЕНЕРГЕТСКА ЕФИКАСНОСТ

10.1 Информации за производ*

Идентификација на модел		ИКВ32300СВ
Тип на плоча за готвење		Вградена плоча за готвење
Број на зони за готвење		2
Технологија на подгревање		Индукција
Дијаметар на циркуларни зони за готвење (Ø)	Средна предна Средна задна	18,0 cm 18,0 cm
Потрошувачка на енергија по зона на готвење (EC electric cooking)	Средна предна Средна задна	178,8 Wh / kg 178,8 Wh / kg
Потрошувачка на енергија на плочата за готвење (EC electric hob)		178,8 Wh / kg

* За Европска Унија според EU 66/2014. За Белорусија според STB 2477-2017, Анекс А. За Украина според 742/2019.

EN 60350-2 - Електрични апарати за готвење за домаќинства - Дел 2: Плочи за готвење - методи за мерење на резултатите

10.2 Штедење на енергија

Можете да заштедите енергија за време на секојдневното готвење ако ги следите советите дадени подолу.

- Кога ќе ја загреете водата, користете само онолку колку што ви е потребно.
- Ако е можно, секогаш ставајте капак на садот за готвење.
- Пред да ја вклучите ринглата, ставете го садот на неа.

- Ставете помали садови за готвење на помалите рингли.
- Ставете го садот за готвење директно во центарот на ринглата.
- Користете ја преостаната топлина за да ја зачувата храната топла или да ја стопите.

11. ГРИЖА ЗА ОКОЛИНАТА

Рециклирајте ги материјалите со симболот

 Ставете ја амбалажата во соодветни контејнери за да ја рециклирате. Помогнете во заштитата на животната средина и човековото здравје и рециклирајте го отпадот од електрични и електронски апарати. Не фрлајте ги

апаратите озанчени со симболот  во отпадот од домаќинството. Вратете го производот во вашиот локален капацитет за рециклирање или контактирајте ја вашата општинска канцеларија.

ЗА САВРШЕНЕ РЕЗУЛТАТЕ

Хвала што сте изабрали овај АЕГ производ. Створили смо га тако да пружа изванредне перформансе током много година рада, уз иновативне технологије које олакшавају живот и функције које нећете наћи код обичних уређаја. Одвојте неколико минута да прочитате како да од њега добијете максимум.

Посетите наш сајт да:



Прибавите савете за коришћење, брошуре и информације за решавање проблема, сервис и поправку:

www.aeg.com/support



Региструјте производ ради боље услуге:

www.registreaeg.com



Купите прибор, потрошни материјал и оригиналне резервне делове за свој уређај:

www.aeg.com/shop

КОРИСНИЧКА ПОДРШКА И СЕРВИС

Увек користите оригиналне резервне делове.

Када контактирате овлашћени сервисни центар, водите рачуна да код себе имате следеће податке: Модел, број производа, серијски број.

Подаци могу да се пронађу на плочици са техничким карактеристикама.

 Упозорење/опрез – информације о безбедности

 Опште информације и савети

 Информације о животној средини

Задржано право измена.

САДРЖАЈ

1. ИНФОРМАЦИЈЕ О БЕЗБЕДНОСТИ.....	214
2. БЕЗБЕДНОСНА УПУТСТВА.....	217
3. ИНСТАЛАЦИЈА.....	219
4. ОПИС ПРОИЗВОДА.....	221
5. СВАКОДНЕВНА УПОТРЕБА.....	223
6. КОРИСНИ САВЕТИ.....	226
7. НЕГА И ЧИШЋЕЊЕ.....	227
8. РЕШАВАЊЕ ПРОБЛЕМА.....	228
9. ТЕХНИЧКИ ПОДАЦИ.....	229
10. ЕНЕРГЕТСКА ЕФИКАСНОСТ.....	230

1. ИНФОРМАЦИЈЕ О БЕЗБЕДНОСТИ

Пре инсталације и коришћења уређаја, пажљиво прочитајте приложено упутство. Произвођач није одговоран за било какве повреде или штету које су резултат неисправне инсталације или употребе. Чувајте

упутство за употребу на безбедном и приступачном месту за будуће коришћење.

1.1 Безбедност деце и осетљивих особа

- Овај уређај могу да користе деца старија од 8 година и особе са смањеним физичким, чулним или менталним способностима, као особе којима недостају искуство и знање, уколико им се обезбеди надзор или им се дају упутства у вези са употребом уређаја на безбедан начин и уколико схватају могуће опасности.
- Децу узраста између 3 и 8 година старости, као и особе са веома тешким и сложеним инвалидитетом, треба држати даље од уређаја, осим ако су под сталним надзором.
- Децу млађу од 3 године треба удаљити од уређаја уколико нису под непрекидним надзором.
- Немојте да дозволите деци да се играју уређајем.
- Држите сву амбалажу даље од деце и одлажите је на одговарајући начин.
- УПОЗОРЕЊЕ: Постарајте се да деца и кућни љубимци не буду близу уређаја док уређај ради или се расхлађује. Доступни делови постају врели током употребе.
- Ако овај апарат има уређај за безбедност деце, исти би требало да буде активиран.
- Деца не смеју да обављају чишћење и корисничко одржавање уређаја без надзора.

1.2 Опште мере безбедности

- УПОЗОРЕЊЕ: Уређај и његови доступни делови могу бити врели током коришћења. Треба бити пажљив како би се избегло додиривање грејних елемената.
- УПОЗОРЕЊЕ: Опасно је остављати храну на грејној плочи да се пржи на масти или уљу без надзора, јер може доћи до пожара.
- НИКАДА не покушавајте да пожар угасите водом, већ најпре искључите уређај а затим прекријте пламен, нпр. поклопцем или ћебетом.

- ОПРЕЗ: Уређај не сме да се напаја путем екстерног уређаја за укључивање као што је тајмер нити да буде повезан на коло које се редовно укључује и искључује путем струје.
- ОПРЕЗ: Процес кувања мора да се надгледа. Краткотрајан процес кувања мора да се надгледа непрекидно.
- УПОЗОРЕЊЕ: Опасност од пожара: Немојте одлагати предмете на површине за кување.
- Предмете од метала, попут ножева, виљушки, кашика и поклопаца, не треба стављати на грејну површину јер могу постати врели.
- Не користите овај уређај пре него што га инсталирате у уградни елемент.
- Немојте користити парочистач за чишћење уређаја.
- Након коришћења, искључите плочу за кување помоћу команде и немојте се уздати у детектор за посуду.
- Уколико стаклено керамичка површина / стаклена површина напукне, искључите уређај и извадите кабл за напајање из зидне утичнице. У случају да је уређај прикључен на мрежу директно преко разводне кутије, извадите осигурач да бисте искључили уређај из напајања У оба случаја, обратите се овлашћеном сервисном центру.
- Уколико је кабл оштећен, мора га заменити произвођач, овлашћени сервис, или лица сличних квалификација, како би се избегла опасност.
- УПОЗОРЕЊЕ: Користите само штитнике за плочу за кување дизајниране од стране произвођача уређаја за кување или оне коју су од стране произвођача уређаја у упутствима за употребу наведени као погодни или штитнике за плочу за кување који су инкорпорирани у уређају. Коришћење неодговарајућих штитника за плочу за кување може изазвати несреће.

2. БЕЗБЕДНОСНА УПУТСТВА

2.1 Инсталирање



УПОЗОРЕЊЕ!

Само квалификована особа може да инсталира овај уређај.



УПОЗОРЕЊЕ!

Ризик од повреде или оштећења уређаја.

- Уклоните комплетну амбалажу.
- Немојте да инсталирате или користите оштећен уређај.
- Придржавајте се упутстава за монтажу које сте добили уз уређај.
- Неопходно је придржавати се минималног растојања од других уређаја и кухињских елемената.
- Увек водите рачуна приликом померања уређаја зато што је тежак. Увек користите заштитне рукавице и затворену обућу.
- Заптитијте исечене површине заптивним материјалом да бисте спречили да влага доведе до набреклина.
- Заштитите доњу страну уређаја од паре и влаге.
- Немојте монтирати уређај поред врата или испод прозора. Овим се спречава да врело посуђе за кување падне са уређаја када се отворе врата или прозор.
- Ако се уређај монтира изнад фиока водите рачуна да простор, између доњег дела уређаја и горње фиоке, буде довољан за циркулацију ваздуха.
- Дно уређаја може да се загреје. Водите рачуна да испод уређаја поставите таблу од шпер-плоче, кухињске иверице или другог незапаљивог материјала, како би се онемогућио приступ доњем делу.
- Разделна табла треба у потпуности да покрије област испод плоче за кување.
- Проверите да ли сте оставили слободан простор за вентилацију од 2 cm између радне површине и предње стране доњег кухињског елемента. Гаранција не покрива оштећења изазвана недостатком одговарајућег простора за вентилацију.

2.2 Прикључивање струје



УПОЗОРЕЊЕ!

Ризик од пожара и струјног удара.

- Сва прикључивања струје треба да обави квалификован електричар.
- Уређај мора да буде уземљен.
- Пре извођења било каквих радова на уређају, кабл за напајање обавезно извадите из зидне утичнице.
- Уверите се да су параметри на плочици са техничким карактеристикама компатибилни са одговарајућим параметрима електричне мреже за напајање.
- Проверите да ли је уређај правилно инсталиран. Лоше причвршћен или неодговарајући кабл или утикач (ако га има) може проузроковати прегревавање електричног прикључка.
- Користите одговарајући електрични кабл за напајање.
- Не дозволите да се електрични кабл запетља.
- Проверите да ли је инсталирана заштита од струјног удара.
- Употребите кабл са стезаљком са растерећењем на вучу.
- Када уређај прикључујете на оближњу зидну утичницу водите рачуна да кабл за напајање или утикач (ако га има) не дођу у додир са врелим деловима уређаја или врелим посуђем.
- Немојте да користите адаптере са више утичница и продужне каблове.
- Проверите да нисте оштетили утикач за напајање (ако га има) и кабл за напајање. Обратите се нашем овлашћеном сервисном центру или електричару ради замене оштећеног кабла за напајање.
- Заштита од удара делова под напоном и изолованих делова мора да се причврсти тако да не може да се уклони без алата.
- Прикључите главни кабл за напајање на зидну утичницу тек на крају инсталације. Водите рачуна да постоји приступ мрежном утикачу након инсталације.

- Ако је зидна утичница лабава, немојте да прикључујете мрежни утикач.
- Не вуците кабл за напајање како бисте искључили уређај. Кабл искључите тако што ћете извући утикач из утичнице.
- Користите само исправне раставне прекидаче: заштитне прекидаче, осигураче (осигураче са навојем треба скинути са носача), аутоматске заштитне прекидаче и контакторе.
- У електричној инсталацији мора постојати раставни прекидач који вам омогућава да искључите све фазе напајања уређаја. Размак између контаката на раставном прекидачу мора да износи најмање 3 mm.

2.3 Употреба



УПОЗОРЕЊЕ!

Постоји ризик од повреде, опекотина и струјног удара.

- Уклоните сво паковање, налепнице и заштитну фолију (ако је има) пре првог коришћења.
- Уређај је само за кућну употребу.
- Немојте да мењате спецификацију овог уређаја.
- Поведите рачуна да отвори за вентилацију нису запущени.
- Не остављајте уређај без надзора током рада.
- Подесите зону за кување на „искључено“ након сваке употребе.
- Не ослањајте се на детектор за посуду.
- Немојте стављати прибор за јело или поклопце шерпи на зоне за кување. Они могу постати врели.
- Немојте руковати уређајем када су вам мокре руке или када је он у контакту са водом.
- Немојте користити уређај као радну површину или простор за одлагање.
- Ако је површина уређаја напукла, одмах га искључите из зидне утичнице. То спречава струјни удар.
- Корисници са пејсмејкером морају да одржавају растојање од најмање 30 cm од индукционих зона за кување када уређај ради.
- Када ставите храну у вруће уље, може да прсне.



УПОЗОРЕЊЕ!

Ризик од пожара и експлозије

- Масти и уље када се загреју могу да ослободе запаљива испарења. Држите пламенове или загрејане предмете даље од масти и уља када кувате са њима.
- Испарења која ослобађају веома врела уља могу да изазову спонтано сагоревање.
- Употребљено уље, које може да садржи остатке хране, може изазвати пожар при нижој температури за разлику од уља које се користи по први пут.
- Запаљиве материје или предмете натопљене запаљивим материјама немојте стављати унутар и поред уређаја или на њега.



УПОЗОРЕЊЕ!

Постоји ризик од оштећења уређаја.

- Немојте стављати вруће посуђе за кување на командну таблу.
- Не стављајте врео поклопац тигања на стаклену површину плоче за кување.
- Не дозволите да течност у посуђу за кување потпуно испари.
- Пазите да предмети или посуђе за кување не падну на уређај. Може се оштетити површина плоче.
- Немојте укључивати зоне за кување уколико је посуђе празно или га нема.
- Не стављајте алуминијумску фолију на уређај.
- Посуђе за кување направљено од ливеног гвожђа, ливеног алуминијума или са оштећеним доњим површинама може да направи огреботине на стаклу/стаклокерамици. Увек подигните ове предмете када треба да их померате по површини за кување.
- Овај уређај је намењен само за кување. Немојте га користити у друге сврхе, на пример за загревање просторије.

2.4 Нега и чишћење

- Редовно чистите уређај да бисте спречили пропадање површинског материјала.
- Пре чишћења искључите уређај и оставите га да се охлади.

- Немојте користити млаз воде или пару за чишћење уређаја.
- Уређај чистите влажном меком крпом. Користите искључиво неутралне детерџенте. Немојте користити абразивне производе, абразивне јастучиће за чишћење, раствараче или металне предмете.

2.5 Сервисирање

- Ради оправке уређаја обратите се овлашћеном сервисном центру. Користите само оригиналне резервне делове.
- Када се ради о сијалицама унутар производа и резервних делова, сијалице које се продају засебно: Ове сијалице су намењене да издрже екстремне физичке услове у кућним апаратима, као што су температура,

вибрације, влага, или су намењене да сигнализирају информације о радном стању уређаја. Нису предвиђене за употребу у другим уређајима и нису погодне за осветљавање просторија у домаћинству.

2.6 Одлагање



УПОЗОРЕЊЕ!

Ризик од повреде или гушења.

- Обратите се општинским органима да бисте сазнали како да правилно одложите уређај на отпад.
- Искључите утикач кабла за напајање уређаја из мрежне утичнице.
- Исеците мрежни електрични кабл на месту које је близу уређаја и одложите га.

3. ИНСТАЛАЦИЈА



УПОЗОРЕЊЕ!

Погледајте поглавља о безбедности.

3.1 Пре инсталирања

Пре него што инсталирате плочу за кување, запишите податке који се налазе на плочици са техничким карактеристикама. Плочица са техничким карактеристикама налази се на доњој страни плоче за кување.

Модел
 Шифра броја производа
 (PNC)
 Серијски број

3.2 Уградне плоче за кување

Уградне плоче за кување дозвољено је користити само после уградње у одговарајуће кухињске елементе за уградњу и радне површине које су у складу са стандардима.

3.3 Кабл за повезивање

- Плоча за кување се испоручује са каблом за повезивање.

- За замену оштећеног кабла за напајање користите тип кабла: H05V2V2-F који може да издржи температуру од 90 °C или више. Обратите се свом локалном сервисном центру.

3.4 Причвршћивање споја - Инсталација с горње стране

1. Очистите радну површину око области исецања.
2. Прикачите приложену траку за причвршћивање димензија 2x6 mm, око ниже ивице плоче за кување дуж спољне ивице стаклокерамике. Немојте да је развлачите. Постарајте се да крајеве траке за причвршћивање поставите на средину једне стране плоче за кување.
3. Оставите неколико милиметара више кад одсецате траке за причвршћивање.
4. Спојите два краја трака за причвршћивање заједно.

3.5 Поставање

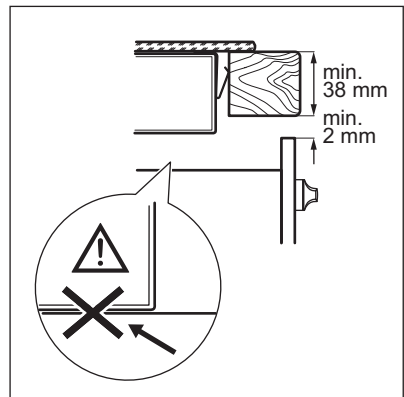
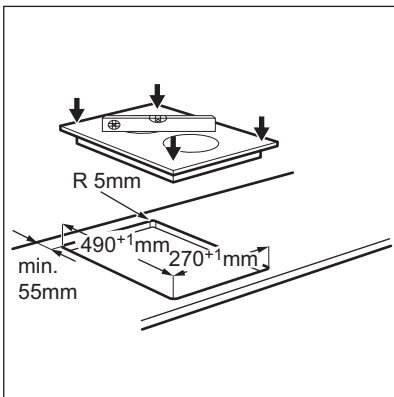
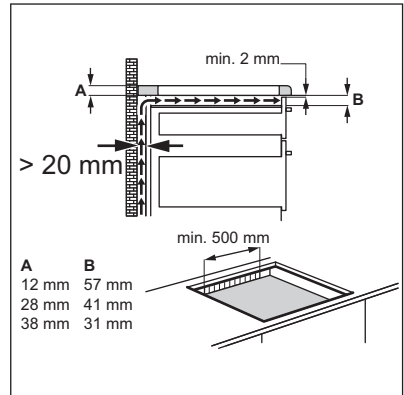
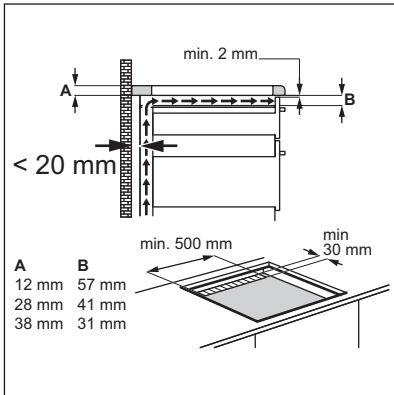
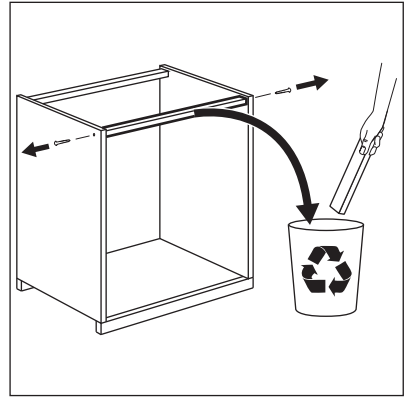
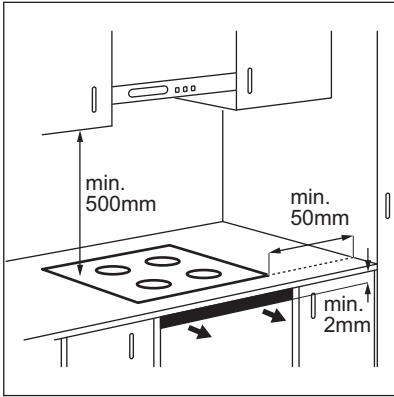

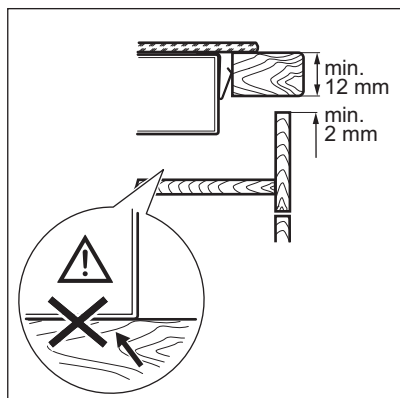

3.6 Инсталирање више плоча за кување

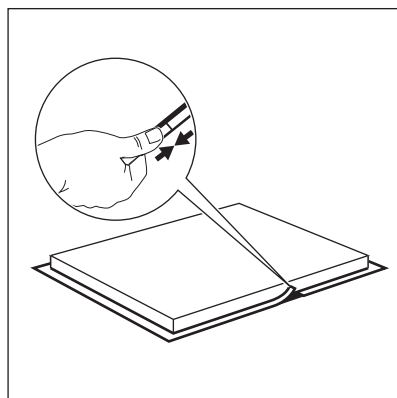
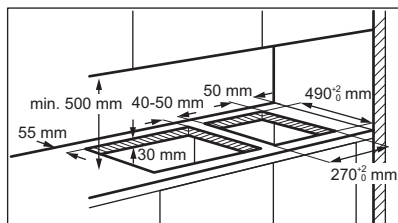

 **YouTube** www.youtube.com/electrolux
www.youtube.com/aeg

How to install your AEG Domino Gas and Induction Hob - Worktop installation



4. ОПИС ПРОИЗВОДА

4.1 Шема површине за кување

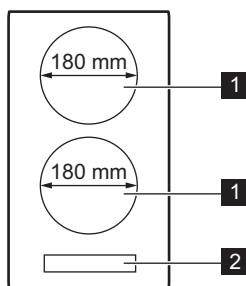

- 1** Индукциона зона за кување
- 2** Командна табла

4.2 Преглед командне табле

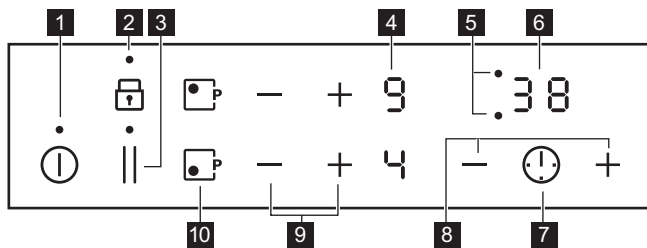





Употребите сензорска поља да бисте руковали уређајем. Дисплеји, индикатори и звучни сигнали упућују на то које су функције активне.

Сензор	Функција	Коментар
1	ⓘ	УКЉУЧЕНО/ИСКЉУЧЕНО Служи за активирање и деактивирање плоче за кување.
2	🔒	Контролна брава / Уређај за безбедност деце Служи за закључавање/откључавање командне табле.
3		Паузирај Служи за активирање и деактивирање функције .
4	- +	Дисплеј топлоте Служи да прикаже степен топлоте.
5	• •	Индикатори тајмера за зоне за кување Служе да прикажу зоне за које сте подесили време.
6	38	Дисплеј тајмера Служи да прикаже времена у минутима.
7	ⓘ	- Служи за избор зоне за кување.
8	+ / -	- Служи за продужавање или скраћивање времена.
9	+ / -	- Служи за подешавање степена топлоте.
10	ⓘ	PowerBoost Служи за активирање функције.

4.3 Дисплеји степена топлоте

Дисплеј	Опис
ⓘ	Зона за кување је деактивирана.
ⓘ - ⓘ	Зона за кување је активна.
	Паузирај ради.
P	PowerBoost ради.
E + цифра	Постоји квар.

Дисплеј	Опис
	OptiHeat Control (тростепени индикатор преостале топлоте): наставак кувања / одржавање топлоте / преостала топлота.
	Контролна брава / Уређај за безбедност деце раде.
	Погрешно или премало посуђе за кување или на зони за кување нема посуђа за кување.
	Аутоматско искључивање ради.

4.4 OptiHeat Control (тростепени индикатор преостале топлоте)



УПОЗОРЕЊЕ!

 Постоји ризик од опекотина од преостале топлоте.

Индикатори приказују ниво преостале топлоте зона за кување које тренутно

користите. Индикатори могу да се упале и за суседне зоне за кување чак и ако их не користите.

Индукционе зоне за кување производе топлоту неопходну за процес кувања директно на дну посуђа за кување. Стаклокерамика се загрева топлотом посуђа.

5. СВАКОДНЕВНА УПОТРЕБА



УПОЗОРЕЊЕ!

Погледајте поглавља о безбедности.



5.1 Активирање и деактивирање

Додирните  у трајању од 1 секунде да бисте активирали или деактивирали плочу за кување.

5.2 Аутоматско искључивање

Ова функција аутоматски искључује плочу у следећим случајевима:

- Све зоне за кување су деактивирани.
- Нисте подесили степен топлоте након што сте активирали плочу за кување.
- Просули сте или ставили нешто на командну таблу и оставили га дуже од 10 секунди (плек, крпу, итд.). Оглашава се звучни сигнал и плоча за кување се деактивира. Уклоните предмет или очистите командну таблу.
- Ако плоча за кување постане претопла (на пример, када из шерпе испари сва течност). Пустите да се зона за кување охлади пре него што поново користите плочу за кување.

- Ако користите погрешно посуђе. Символ  се укључује и зона за кување се аутоматски деактивира после 2 минута.
- Ако после одређеног времена не искључите неку од зона за кување или ако не промените подешен степен топлоте. Након извесног времена  се укључује и плоча за кување се деактивира.

Однос између степена топлоте и времена након ког се плоча за кување деактивира:

Подешавање степена топлоте	Плоча за кување се деактивира након
 1 - 2	6 сати
3 - 4	5 сати
5	4 сата
6 - 9	1,5 сати



5.3 Подешавање топлоте

Додирните **+** да бисте повећали степен топлоте. Додирните **—** да бисте смањили степен топлоте. Истовремено додирните **+** и **—** да бисте деактивирали зоне за кување.

5.4 PowerBoost

Функција обезбеђује додатно напајање за индукционе зоне за кување. Функција може бити активирана за индукциону зону за кување само на ограничени период времена. После овог времена, индукциона зона за кување се аутоматски враћа на највиши степен топлоте.

 Погледајте одељак „Технички подаци“.

Да бисте активирали функцију за зону за кување: Додирните . Пали се .

Да бисте деактивирали функцију: Додирните  или **—**.

5.5 Тајмер

• **Тајмер за одбројавање времена**

Овом функцијом можете да подесите дужину трајања једне сесије кувања

Најпре подесите степен топлоте за зону за кување, а затим подесите функцију.

Да бисте подесили зону за кување.

додирните више пута  док се не појави индикатор зона за кување.

Да бисте активирали функцију или променили време: додирните **+** или **—** тајмера да бисте подесили време (00 - 99 минута). Када индикатор зоне за кување почне да трепери, почиње одбројавање времена.

Да бисте видели преостало време:

додирните  да бисте подесили зону за кување. Индикатор зоне за кување почиње да трепери. Дисплеј показује преостало време.

Да бисте деактивирали функцију:

додирните  да бисте подесили зону за кување а затим додирните **—**. Преостало

време одбројава се уназад до **00**. Индикатор зоне за кување нестаје.

 Кад се одбројавање заврши, оглашава се звучни сигнал и **00** трепери. Зона за кување се деактивира.

Да бисте зауставили звучни сигнал: додирните .

• **Тајмер**

Можете да користите ову функцију када је плоча за кување активирана и зоне за кување не раде. Дисплеј степена топлоте показује .

Да бисте активирали функцију: додирните  и затим додирните **+** или **—** тајмера да бисте подесили време. Кад време истекне, оглашава се звучни сигнал и **00** трепери.

Да бисте зауставили звучни сигнал: додирните .

Да бисте деактивирали функцију: додирните  а затим додирните **—**. Преостало време одбројава се уназад до **00**.

 Ова функција не утиче на рад зона за кување.

5.6 Паузирај

Функција пребацује све зоне за кување које су укључене на најнижи степен топлоте.

Када је функција у току, сви остали симболи на командним таблама су заклучани.

Ова функција не зауставља функцију тајмера.

Додирните **||** да бисте активирали ову функцију.

 се појављује. Подешавање степена топлоте пада на 1.

Да бисте деактивирали функцију,



додирните **||**. Пали се претходни степен топлоте.

5.7 Контролна брава

Можете да закључате командну таблу док зоне за кување раде. То спречава случајну промену подешеног степена топлоте.

Прво подесите степен топлоте.

Да бисте активирали

функцију: Додирните   се пали на 4 секунде. Тајмер остаје укључен.

Да бисте деактивирали

функцију: Додирните  Претходно подешени степен топлоте се укључује.







Када деактивирате плочу за кување, такође деактивирате и ову функцију.

5.8 Уређај за безбедност деце

Ова функција спречава случајно коришћење плоче за кување.



Да бисте активирали функцију:

активирајте плочу за кување помоћу . Не подешавајте ниједан степен топлоте.

Додирните  на 4 секунде.  се појављује. Деактивирајте плочу за кување помоћу .

Да бисте деактивирали функцију:

активирајте плочу за кување помоћу . Не подешавајте ниједан степен топлоте.



Додирните  на 4 секунде.  се појављује. Деактивирајте плочу за кување помоћу .

Да бисте деактивирали функцију само за један пут: активирајте плочу за кување са .  се појављује. Додирните  на 4 секунде. **У року од 10 секунди подесите топлоту.** Можете да користите плочу за кување. Када деактивирате плочу за кување са  функција поново ради.



5.9 OffSound Control (Деактивирање и активирање звучних сигнала)

Деактивирајте плочу за кување.

Додирните  на 3 секунде. Дисплеј се

појављује и нестаје. Додирните  на 3 секунде. Појављује се  или .

Додирните  на предњој левој зони да бисте изабрали једну од следећих опција:

-  - звуци су искључени
-  - звуци су укључени

Да бисте потврдили избор сачекајте док се плоча за кување не деактивира аутоматски.

Када је функција постављена на  можете чути звук једино када:

- додирнете 
- Тајмер се спушта
- Тајмер за одбројавање времена се спушта
- ставите нешто на командну таблу.

5.10 Управљање потрошњом

- Све зоне за кување су повезане на једну фазу. Погледајте илустрацију.
- Функција се активира када укупно електрично оптерећење зона за кување премашује максимално електрично оптерећење фазе.
- Функција раздељује снагу између зона за кување.
- Функција смањује снагу других зона за кување.
- Подешавање топлоте редукованих зона наизменично се приказује за изабрано и за смањено подешавање топлоте. После извесног времена, приказ подешавања топлоте редукованих зона остаје на редукованом подешавању топлоте.

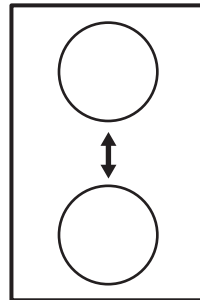

6. КОРИСНИ САВЕТИ



УПОЗОРЕЊЕ!

Погледајте поглавља о безбедности.

6.1 Посуђе



Јако електромагнетно поље у индукционим зонама за кување врло брзо ствара топлоту у посуђу за кување.

Користите индукционе зоне за кување у комбинацији са одговарајућим посуђем за кување.

- Дно посуђа за кување мора да буде дебело и што је могуће равније.
- Осигурајте да су доње површине посуда чисте и суве пре него што их ставите на површину плоче.
- Да бисте спречили настанак огреботина, не превлачите и не трљајте шерпу преко керамичког стакла.

Материјал за кување

- **исправно:** ливено гвозђе, челик, емајлирани челик, нерђајући челик, посуђе са вишеслојним дном (са исправном ознаком произвођача).
- **неисправно:** алуминијум, бакар, месинг, стакло, керамика, порцелан.

Посуђе је погодно за индукциону плочу за кување ако:

- вода брзо прокључа на зони за кување која је подешена на највиши ниво топлоте.
- дно посуђа привлачи магнет.

Димензије посуђа за кување

- Индукционе зоне за кување се аутоматски прилагођавају димензији дна посуђа за кување.
- Ефикасност зоне за кување је везана за пречник посуђа за кување. Посуђе за кување чији је пречник мањи од минималног прима само део енергије коју генерише зона за кување.

- Ради безбедности и оптималних резултата кувања не користите посуђе за кување које је веће од посуђа наведеног у „Спецификацијама зона за кување“. Избегавајте да посуђе за кување држите близу командне табле током кувања. Ово може да утиче на функционалност командне табле или да случајно активира функције плоче за кување.



Погледајте одељак „Технички подаци“.

6.2 Бука током рада уређаја

Ако можете да чујете:

- буку налик пуцкетању: посуђе за кување је направљено од различитих материјала (сендвич систем конструкције).
- звук налик звиждуку: користите зону за кување са високим нивоом снаге а посуђе за кување је направљено од различитих материјала (сендвич систем израде).
- брујање: користите висок ниво снаге.
- шкљоцање: долази до електричног прекидања.
- шиштање, зујање: ради вентилатор.



Ови звуци су нормални и не указују на било какав квар.

6.3 Примери примене за кување

Узајамни однос између степена топлоте зоне за кување и потрошње струје није линеаран. Када повећате степен топлоте зоне за кување, потрошња струје се не повећава пропорционално. То значи да зона за кување на средњем степену топлоте користи мање од половине своје снаге.



Подаци у табели су само смернице.

Подешавање степена топлоте	Користити за:	Време (min)	Савети
 - 1	Одржавање топлоте спремљене хране.	по потреби	Ставите поклопац на посуду за кување.
1 - 2	Сос холандез, истопити: путер, чоколаду, желатин.	5 - 25	Повремено промешајте.
1 - 2	Згушњавање: пенасти омлети, пржена јаја.	10 - 40	Кувајте са поклопцем на посуду за кување.
2 - 3	Крчкање јела са пиринчем и млеком, подгревање готових јела.	25 - 50	Додати најмање два пута више течности од количине пиринча, а јела са млеком промешати на пола времена кувања.
3 - 4	Кување поврћа, рибе, меса на пари.	20 - 45	Додајте пар супених кашика течности.
4 - 5	Кување кромпира на пари.	20 - 60	Користите макс. ¼ l воде на 750 g кромпира.
4 - 5	Кување великих количина хране, гулаша и супа.	60 - 150	Највише 3 l течности, плус састојци.
6 - 7	Пржење на тихој ватри: шницле, пуњене телеће шницле, котлети, фаширане шницле, кобасице, џигерица, запршка, јаја, палачинке, крофне.	по потреби	Окрените када истекне половина времена.
7 - 8	Пржење ренданог кромпира, каре одрезака, одрезака на јакој ватри.	5 - 15	Окрените када истекне половина времена.
9	Довођење воде до кључања, кување тестенине, крчкање меса (гулаш, месо у лонцу), пржење кромпирића у дубоком уљу.		
	Довођење велике количине воде до кључања. Функција PowerBoost је активна.		

7. НЕГА И ЧИШЋЕЊЕ



УПОЗОРЕЊЕ!

Погледајте поглавља о безбедности.

7.1 Опште информације

- Очистите плочу за кување након сваке употребе.
- Увек користите посуђе са чистом доњом површином.
- Огреботине или тамне мрље на површини не утичу на рад плоче за кување.
- Користите специјално средство за чишћење погодно за површину плоче за кување.
- Користите посебан стругач за стаклену површину.

7.2 Чишћење плоче

- **Уклоните одмах:** топљену пластику, пластичну фолију, шећер и храну са шећером, јер уколико не уклоните, прљавштина може проузроковати оштећење плоче за кување. Водите рачуна како бисте избегли опекотине. Користите посебан стругач на стаклену површину под оштрим углом и померајте оштрицу по површини.
- **Када се плоча за кување довољно охлади уклоните:** светле кругове од каменца и воде, испрскале масноће и промену боје у виду светлуцања метала. Очистите плочу за кување влажном крпом и неабразивним детерџентом. Након чишћења,

обришите плочу за кување меком крпом.

- Уклоните промену боје у виду светлуцања метала. користите

раствор воде са сирћитом и очистите површину стакла крпом.

8. РЕШАВАЊЕ ПРОБЛЕМА



УПОЗОРЕЊЕ!

Погледајте поглавља о безбедности.

8.1 Шта учинити ако...

Проблем	Могући узрок	Решење
Не можете да укључите плочу за кување нити да је користите.	Плоча за кување није прикључена на електрично напајање или није правилно прикључена.	Проверите да ли је плоча за кување правилно прикључена на електрично напајање.
	Осигурач је прегорео.	Проверите да осигурач није узрок квара. Уколико осигурач непрекидно прегоревала, обратите се квалификованом, овлашћеном електричару.
	Ако не подесите степен топлоте у року од 10 секунди.	Поново укључите плочу за кување и подесите степен топлоте за мање од 10 секунди.
	Истовремено сте додирнули 2 или више сензорска поља.	Додирните само једно сензорско поље.
	Паузирај ради.	Погледајте одељак „Свакодневна употреба“.
	На командној табли постоје мрље од воде или масти.	Очистите командну таблу.
Оглашава се звучни сигнал и плоча за кување се деактивира. Оглашава се звучни сигнал када је плоча за кување искључена.	Ставили сте нешто преко једног или више сензорских поља.	Уклоните предмет са сензорских поља.
Плоча за кување се деактивира.	Ставили сте нешто на сензорско поље ①.	Уклоните предмет са сензорског поља.
Индикатор преостале топлоте се не укључује.	Зона за кување није загрејана јер је коришћена само у кратком периоду или је сензор оштећен.	Уколико је зона радила довољно дуго да буде загрејана, обратите се овлашћеном сервисном центру.
Подешавање степена топлоте се мења између два нивоа.	Управљање потрошњом ради.	Погледајте одељак „Свакодневна употреба“.
Сензорска поља постају врућа.	Посуђе за кување је превелико или сте га ставили преблизу командама.	Уколико је могуће, ставите велико посуђе за кување на задње зоне.

Проблем	Могући узрок	Решење
Не чује се звук када додирнете сензорска поља на командној табли.	Звуци су деактивирани.	Активирајте звучне сигнале. Погледајте одељак „Свакодневна употреба“.
L се пали.	Уређај за безбедност деце или Контролна брава ради.	Погледајте одељак „Свакодневна употреба“.
F се пали.	Нисте ставили посуђе за кување на зону.	Ставите посуђе за кување на зону.
	Неодговарајуће посуђе за кување.	Употребите одговарајуће посуђе за кување. Погледајте одељак „Напомене и савети“.
	Пречник дна посуђа за кување је сувише мали за зону.	Користите посуђе за кување одговарајућих димензија. Погледајте одељак „Технички подаци“.
Пали се E и приказује се број.	Дошло је до грешке у плочи за кување.	Искључите плочу за кување и поново је укључите након 30 секунди. Уколико се E поново укључи, искључите плочу за кување из електричног напајања. Поново је укључите након 30 секунди. Уколико се проблем настави, позовите Овлашћени сервисни центар.
Можете чути константни звучни сигнал.	Прикључивање струје није правилно.	Искључите плочу за кување са електричног напајања. Затражите од квалификованог електричара да провери инсталацију.

8.2 Ако не можете да нађете решење...

Уколико не можете сами да пронађете решење проблема, обратите се продавцу или овлашћеном сервисном центру. Дајте податке са плочице са техничким карактеристикама. Оставите такође код од три слова са стакло-керамичке површине (на углу стаклене површине) и приказану

поруку о грешки. Уверите се да сте правилно руковали плочом за кување. Ако нисте, сервисирање које пружи сервисни центар или продавац, неће бити бесплатно, чак ни током гарантног периода. Упутства о услугама сервисног центра и услови гаранције налазе се на гарантном листу.

9. ТЕХНИЧКИ ПОДАЦИ

9.1 Спецификација зона за кување

Зона за кување	Номинална снага (подешавање максималне топлоте) [W]	PowerBoost [W]	PowerBoost максимално трајање [min]	Пречник посуђа [mm]
Предња у средини	1800	2500	10	145 - 180
Задња у средини	1800	2500	10	145 - 180

Снага зона за кување се може мало разликовати од података у табели. Мења се у зависности од материјала и пречника посуђа за кување.

За оптималне резултате кувања користите посуђе за кување које није веће од пречника у табели.

9.2 Налепнице које се испоручују са врећицом са прибором

Залепите самолепљиве налепнице на следећи начин:

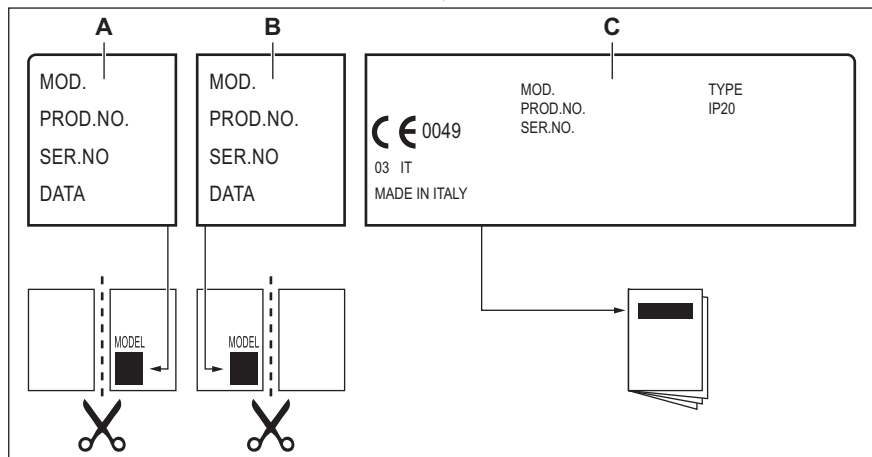

- A. Залепите је на гарантни лист и пошаљите овај део (уколико постоји).
- B. Залепите је на гарантни лист и сачувајте овај део (уколико постоји).

- C. Залепите је на књижицу са упутствима.

10. ЕНЕРГЕТСКА ЕФИКАСНОСТ

10.1 Информације о производу*

Идентификација модела	ИКВ32300СВ	
Врста плоче за кување	Уградна плоча за кување	
Број зона за кување	2	
Технологија загревања	Индукција	
Пречник кружних зона за кување (Ø)	Предња у средини	18,0 cm
	Задња у средини	18,0 cm
Потрошња енергије по зони за кување (EC electric cooking)	Предња у средини	178,8 Wh/kg
	Задња у средини	178,8 Wh/kg
Потрошња енергије плоче за кување (EC electric hob)	178,8 Wh/kg	

* За Европску унију у складу са Уредбом EU 66/2014. За Белорусију у складу са стандардом STB 2477-2017, Анекс А. За Украјину у складу са 742/2019.

10.2 Уштеда енергије

Током свакодневног кувања можете да уштедите енергију ако уважите следеће савете.

- Када загревате воду, користите само онолико воде колико Вам треба.
- Уколико је могуће, увек поклопите посуђе за кување.
- Ставите посуђе на зону за кување пре него што је активирате.
- Мање посуђе ставите на мање зоне за кување.
- Ставите посуђе за кување директно на средину зоне за кување.
- Искористите преосталу топлоту да подгрејете или отопите храну.

11. ЕКОЛОШКА ПИТАЊА

Рециклирајте материјале са симболом . Паковање одложите у одговарајуће контејнере ради рециклирања. Помозите у заштити животне средине и људског здравља као и у рециклирању отпадног материјала од електронских и

електричних уређаја. Уређаје обележене симболом  немојте бацати заједно са смећем. Производ вратите у локални центар за рециклирање или се обратите општинској канцеларији.

ZA POPOLNE REZULTATE

Zahvaljujemo se vam, da ste izbrali ta izdelek AEG. Ustvarili smo ga, da bi vam zagotovili dolgoletno brezhibno delovanje z inovativnimi tehnologijami, ki pomagajo poenostaviti življenje – s funkcijami, ki jih ne morete najti pri običajnih napravah. Prosimo, vzemite si nekaj minut za branje, da ga kar najbolje izkoristite.

Obiščite naše spletno mesto za



Pridobitev nasvetov glede uporabe, brošure, odpravljanje težav, servisne informacije in informacije glede popravil:

www.aeg.com/support



Registrirajte izdelek za večjo uporabnost:

www.registeraeg.com



Kupite dodatno opremo, potrošno blago in originalne nadomestne dele za vašo napravo:

www.aeg.com/shop

SKRB ZA STRANKE IN SERVIS

Vedno uporabite samo originalne rezervne dele.

Ko kličete servis, imejte pri roki naslednje podatke: Model, številka izdelka, serijska številka.

Podatke najdete na ploščici za tehnične navedbe.

 Opozorilo / varnostne informacije

 Splošni podatki in nasveti

 Informacije o varovanju okolja

Pridržujemo si pravico do sprememb.

KAZALO

1. VARNOSTNE INFORMACIJE.....	232
2. VARNOSTNA NAVODILA.....	234
3. NAMESTITEV.....	236
4. OPIS IZDELKA.....	239
5. VSAKODNEVNA UPORABA.....	240
6. NAMIGI IN NASVETI.....	243
7. VZDRŽEVANJE IN ČIŠČENJE.....	244
8. ODPRAVLJANJE TEŽAV.....	245
9. TEHNIČNI PODATKI.....	246
10. ENERGIJSKA UČINKOVITOST.....	247

1. VARNOSTNE INFORMACIJE

Pred namestitvijo in uporabo naprave natančno preberite priložena navodila. Proizvajalec ni odgovoren za poškodbe ali škodo, nastalo zaradi nepravilne namestitve ali uporabe. Navodila vedno shranite na varnem in dostopnem mestu za poznejšo uporabo.

1.1 Varnost otrok in ranljivih oseb

- To napravo lahko uporabljajo otroci od osmega leta naprej ter osebe z zmanjšanimi telesnimi, čutnimi ali razumskimi sposobnostmi ali s pomanjkanjem izkušenj ter znanja le pod nadzorom ali če so dobile ustrezna navodila glede varne uporabe naprave in če se zavedajo nevarnosti, ki obstajajo.
- Otroci med tretjim in osmim letom starosti ter invalidi se ne smejo približevati napravi, če niso pod nenehnim nadzorom.
- Otroci, mlajši od treh let, se ne smejo približevati napravi, če niso pod nenehnim nadzorom.
- Preprečite, da bi se otroci igrali z napravo.
- Vso embalažo hranite zunaj dosega otrok in jo ustrezno zavržite.
- OPOZORILO: Ko naprava deluje ali se ohlaja, poskrbite, da bodo otroci in hišni ljubljenci dovolj oddaljeni od nje. Dostopni deli se med uporabo segrejejo.
- Če ima naprava varovalo za otroke, ga je treba vklopiti.
- Čiščenja naprave in uporabniškega vzdrževanja na njej ne smejo izvajati otroci brez nadzora.

1.2 Splošna varnostna navodila

- OPOZORILO: Naprava in dostopni deli se med uporabo segrejejo. Pazite, da se ne dotaknete grelcev.
- OPOZORILO: Kuhanje na kuhalni plošči z maščobo ali oljem brez nadzora je lahko nevarno in lahko pripelje do požara.
- Ognja NIKOLI ne poskušajte pogasiti z vodo, ampak izklopite napravo in nato prekrijte ogenj, npr. s pokrovom ali požarno odejo.
- POZOR: Naprava se ne sme napajati preko zunanje preklopne naprave, kot je programska ura, in ne sme biti priključena na tokokrog, kjer si redno sledijo vklopi in izklopi.
- POZOR: Kuhanje je treba nadzorovati. Kratkotrajno kuhanje je treba stalno nadzorovati.
- OPOZORILO: Nevarnost požara: Ne shranjujte predmetov na kuhalnih površinah.

- Na površino kuhalne plošče ne postavljajte kovinskih predmetov, kot so noži, vilice, žlice in pokrovke, ker se lahko segrejejo.
- Naprave ne uporabljajte, dokler je ne namestite v vgradno konstrukcijo.
- Naprave ne čistite s paro.
- Po uporabi izklopite kuhališče z njegovo tipko in se ne zanašajte na tipalo za posodo.
- V primeru počene površine steklokeramične plošče izklopite napravo in jo izključite iz napajanja. Če je naprava priključena na električno omrežje neposredno preko razdelilne omarice, odstranite varovalko, da napravo izključite iz napajanja. V obeh primerih se obrnite na pooblaščen servisni center.
- Če je napajalni kabel poškodovan, ga mora zamenjati predstavnik proizvajalca, pooblaščen servisne službe ali druga strokovno usposobljena oseba, da se izognete nevarnosti.
- **OPOZORILO:** Uporabljajte samo varovala kuhalne plošče, ki jih je zasnoval proizvajalec kuhalne naprave ali ki jih proizvajalec naprave navede kot primerne v navodilih za uporabo, ali varovala kuhalne plošče, priložena napravi. Zaradi uporabe neprimernih varoval lahko pride do nezgode.

2. VARNOSTNA NAVODILA

2.1 Namestitev



OPOZORILO!

To napravo lahko namesti le strokovno usposobljena oseba.



OPOZORILO!

Nevarnost telesnih poškodb ali poškodb naprave.

- Odstranite vso embalažo.
- Ne nameščajte ali uporabljajte poškodovane naprave.
- Upoštevajte navodila za namestitev, priložena napravi.

- Upoštevajte predpisano najmanjšo razdaljo do drugih naprav in enot.
- Pri premikanju naprave bodite pazljivi, ker je težka. Vedno uporabljajte zaščitne rokavice in priloženo obutev.
- Izreze zatesnite s tesnilom, da vlaga ne povzroči nabrekovanja.
- Spodnjo stran naprave zaščitite pred paro in vlago.
- Naprave ne nameščajte v bližino vrat ali pod okna. Na ta način preprečite, da bi vroča posoda padla z naprave, ko odprete vrata ali okno.
- Če napravo namestite nad predale, mora biti razmik med spodnjim delom naprave

in zgornjim predalom dovolj velik za kroženje zraka.

- Spodnji del naprave se lahko segreje. Pod napravo namestite ločevalno ploščo iz vezanega lesa, kuhinjski ogrodni ali drug nevnetljiv material, da preprečite dostop do spodnjega dela.
- Ločevalna plošča mora povsem pokrivati področje pod kuhhalno ploščo.
- Med delovno površino in sprednjim delom spodnje enote pustite dva milimetra prostora za zračenje. Garancija ne velja za poškodbe, do katerih je prišlo zaradi nezadostnega prostora za zračenje.

2.2 Priključitev na električno omrežje



OPOZORILO!

Nevarnost požara in električnega udara.

- Električno priključitev mora opraviti usposobljen električar.
- Naprava mora biti ozemljena.
- Pred katerikoli posegom se prepričajte, da naprava ni priključena na električno omrežje.
- Preverite, ali so parametri s ploščice za tehnične navedbe združljivi z električno napetostjo omrežja.
- Naprava mora biti nameščena pravilno. Zaradi slabo pritrjenega in napačnega priključnega kabla ali vtiča (če je na voljo) se lahko pregreje priključek.
- Uporabite pravi električni priključni kabel.
- Priključni kabel se ne sme zaplesti.
- Poskrbite za namestitev zaščite pred udarom.
- Kabel zaščitite pred natezno obremenitvijo.
- Poskrbite, da se priključni kabel ali vtič (če obstaja) ne dotika vroče naprave ali posode, ko napravo vključite v bližnje vtičnice.
- Ne uporabljajte razdelilnikov in podaljškov.
- Pazite, da ne poškodujete vtiča (če obstaja) ali kabla. Za zamenjavo poškodovanega kabla se obrnite na naš pooblaščen servisni center ali električarja.
- Zaščita pred udarom električnega toka izoliranih delov in delov pod električno napetostjo mora biti pritrjena tako, da je ni mogoče odstraniti brez orodja.

- Vtič vtaknite v vtičnico šele ob koncu nameščanja. Poskrbite, da bo vtič dosegljiv tudi po namestitvi.
- Če je omrežna vtičnica zrahljana, ne vtikajte vtiča.
- Ne vlecite za električni priključni kabel, če želite izključiti napravo. Vedno povlecite za vtič.
- Uporabite le prave izolacijske naprave: odklopnike, varovalke (talilne varovalke odvijte iz nosilca), zaščitne naprave na diferenčni tok in kontaktorje.
- Električna napeljava mora imeti izolacijsko napravo, ki omogoča odklop naprave z omrežja na vseh polih. Izolacijska naprava mora imeti med posameznimi kontakti minimalno razdaljo 3 mm.

2.3 Uporaba



OPOZORILO!

Nevarnost poškodbe, opeklin in električnega udara.

- Pred prvo uporabo odstranite vso embalažo, etikete in zaščitno folijo (če obstaja).
- Naprava je namenjena samo za uporabo v gospodinjstvu.
- Ne spreminjajte specifikacij te naprave.
- Prepričajte se, da prezračevalne odprtine niso blokirane.
- Med delovanjem naprave ne puščajte brez nadzora.
- Kuhališče po vsaki uporabi »izklopite«.
- Ne zanašajte se na tipalo za posodo.
- Na kuhališča ne odlagajte pribora ali pokrovov posod. Lahko se segrejejo.
- Naprave ne upravljajte z mokrimi rokami ali ko je v stiku z vodo.
- Naprave ne uporabljajte kot delovno površino ali za odlaganje.
- Če je površina naprave počena, napravo takoj izključite iz napajanja. Na ta način preprečite električni udar.
- Osebe s srčnim spodbujevalnikom morajo biti med delovanjem naprave vsaj 30 cm oddaljene od indukcijskih kuhališč.
- Ko daste hrano v vroče olje, to lahko brizgne.



OPOZORILO!

Obstaja nevarnost požara in eksplozije.

- Maščobe in olja lahko ob segrevanju sproščajo vnetljive hlape. Plamenov ali segretilih predmetov ne približujte maščobam in olju, ko kuhate z njimi.
- Hlapi, ki jih sproščajo zelo vroča olja, lahko povzročijo nepričakovan vžig.
- Uporabljena olja, ki lahko vsebujejo ostanke hrane, lahko povzročijo požar pri nižjih temperaturah od prvič uporabljenih olj.
- V napravo, njeno bližino ali nanjo ne postavljajte vnetljivih izdelkov ali mokrih predmetov z vnetljivimi izdelki.



OPOZORILO!

Obstaja nevarnost škode na napravi.

- Vroče posode ne postavljajte na upravljalno ploščo.
- Ne postavljajte vročega pokrova posode na stekleno površino kuhalne plošče.
- Ne dovolite, da iz posode povre vsa tekočina.
- Pazite, da predmeti ali posode ne padejo na napravo. Lahko se poškoduje površina.
- Ne vklapljajte kuhališč s prazno posodo ali brez posode.
- Na napravo ne dajajte aluminijaste folije.
- Posoda iz litega železa, aluminija ali s poškodovanim dnom lahko opraska steklokeramično ploščo. Pri prestavljanju na kuhalno površino jo vedno dvignite.
- Naprava je namenjena le kuhanju. Ni je dovoljeno uporabljati za druge namene, npr. ogrevanje prostora.

2.4 Vzdrževanje in čiščenje

- Napravo redno čistite, da preprečite poškodbe materiala na površini.

- Preden se lotite čiščenja naprave, jo izklopite in počakajte, da se ohladi.
- Za čiščenje naprave ne uporabljajte vodnega pršca in pare.
- Napravo očistite z vlažno mehko krpo. Uporabljajte samo nevtralna čistilna sredstva. Za čiščenje ne uporabljajte abrazivnih čistil, grobih gobic, topil ali kovinskih predmetov.

2.5 Servis

- Za popravilo naprave se obrnite na pooblaščen servisni center. Uporabite samo originalne rezervne dele.
- O žarnicah v izdelku in nadomestnih žarnicah, ki se prodajajo ločeno: Te žarnice so zasnovane za ekstremne pogoje v gospodinjskih aparatih, kot so izjemne temperature, vibracije in vlažnosti, ali za sporočanje informacij o delovanju aparata. Niso namenjene za uporabo drugje in niso primerne za sobno razsvetljavo v gospodinjstvu

2.6 Odstranjevanje



OPOZORILO!

Nevarnost poškodbe ali zadušitve.

- Za informacije o pravilnem odstranjevanju naprave se obrnite na občinsko upravo.
- Napravo izključite iz napajanja.
- Odrežite električni priključni kabel tik ob napravi in napravo zavržite.

3. NAMESTITEV



OPOZORILO!

Oglejte si poglavja o varnosti.

3.1 Pred namestitvijo

Pred namestitvijo kuhalne plošče, si zapišite podatke s ploščice za tehnične navedbe. Ploščica za tehnične navedbe se nahaja na dnu kuhalne plošče.

Model
Številka izdelka
(PNC)
Serijska številka

3.2 Vgradne kuhalne plošče

Vgradne kuhalne plošče se lahko uporabljajo samo po vgradnji v ustrezne vgradne enote in delovne površine, ki ustrezajo standardom.

3.3 Priključni kabel

- Kuhalna plošča ima nameščen priključni kabel.
- Za zamenjavo poškodovanega priključnega kabla uporabite priključni kabel: H05V2V2-F, ki prenese temperaturo 90 °C ali višjo. Obrnite se na najbližji servisni center.

3.4 Nameščanje tesnila - Namestitev v pult

1. Očistite delovno površino okrog izreza.

3.5 Montaža

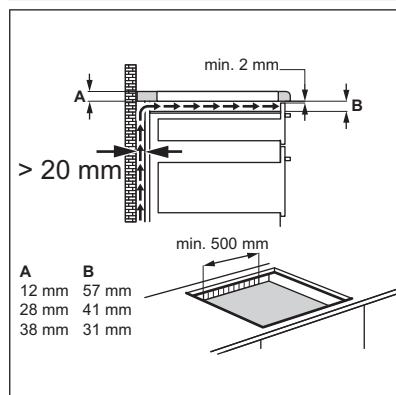
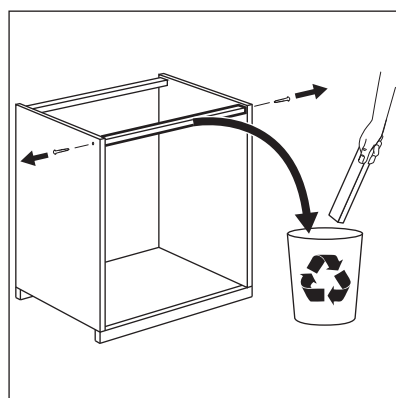
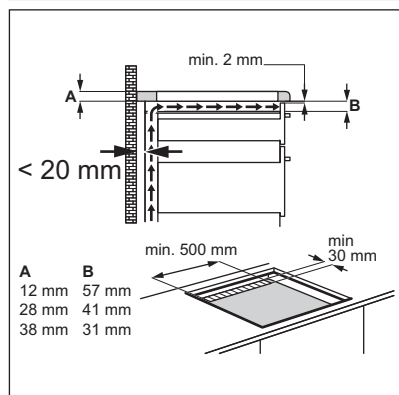
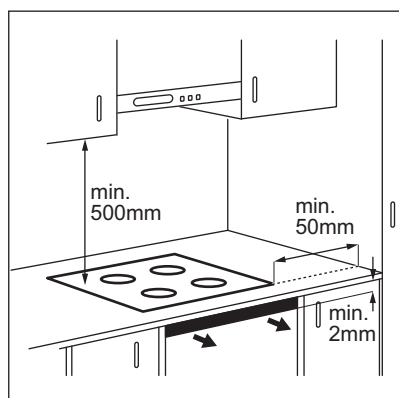

2. Priložen tesnilni trak 2x6 mm nalepite na spodnji rob kuhalne plošče vzdolž zunanega roba steklokeramične plošče. Ne raztegnite traku. Poskrbite, da bosta konca tesnilnega traku na sredini ene od stranic kuhalne plošče.
3. Pri rezanju tesnilnega traku na potrebno dolžino dodajte nekaj milimetrov.
4. Konca tesnilnega traku združite.

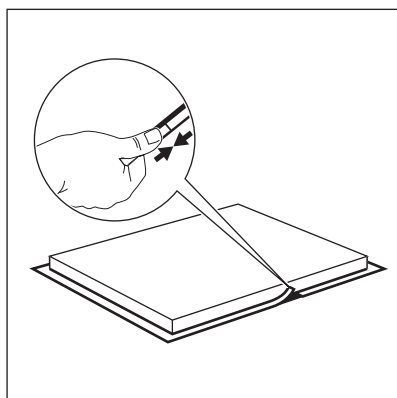
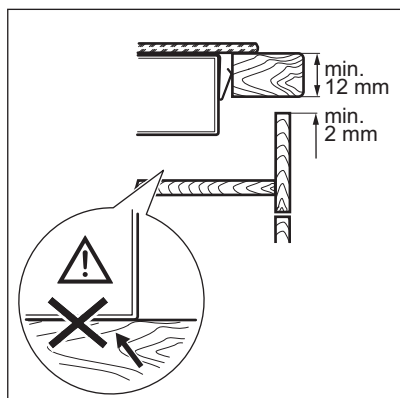
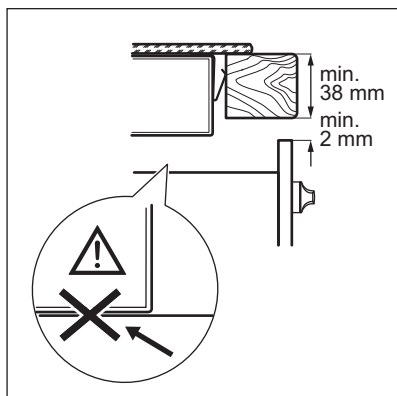
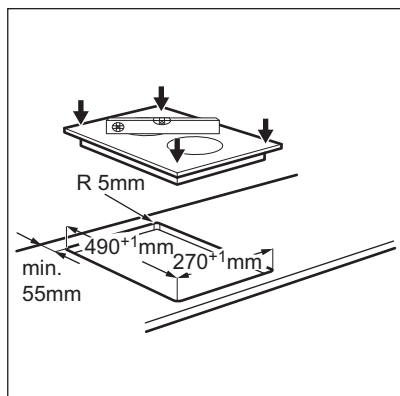

3.6 Namestitev več kot ene kuhalne površine

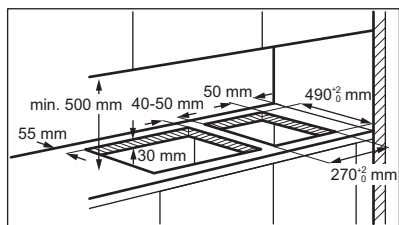

 **YouTube** www.youtube.com/electrolux
www.youtube.com/aeg

How to install your AEG Domino Gas and Induction Hob - Worktop installation



4. OPIS IZDELKA

4.1 Razporeditev kuhalnih površin

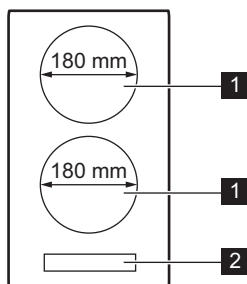

- 1 Indukcijsko kuhališče
- 2 Upravljalna plošča

4.2 Razporeditev na upravljalni plošči

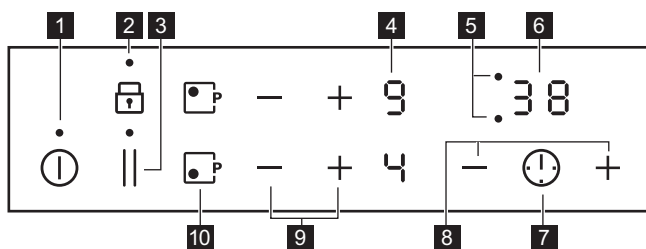













Napravo upravljate s senzorskimi polji. Prikazovalniki, indikatorji in zvoki vas opozorijo na vklopljene funkcije.

Senzorsko polje	Funkcija	Opomba
1	VKLOP/IZKLOP	Za vklop in izklop kuhalne plošče.
2	Ključavnica / Varovalo za otroke	Za zaklepanje/odklepanje upravljalne plošče.
3	Premor	Za vklop in izklop funkcije.
4	-	Prikaz stopnje kuhanja
5	-	Indikatorji programske ure kuhališč
6	-	Prikazovalnik programske ure
7	-	Za izbiro kuhališča.

Senzor- sko po- lje	Funkcija	Opomba
8	+ / -	Za podaljšanje ali skrajšanje časa.
9	+ / -	Za nastavitev stopnje kuhanja.
10	 PowerBoost	Za vklop funkcije.

4.3 Prikazovalniki stopnje kuhanja

Prikazovalnik	Opis
	Kuhališče je izklopljeno.
 - 	Kuhališče deluje.
	Deluje funkcija Premor.
	Deluje funkcija PowerBoost.
 + številka	Prišlo je do okvare.
 /  / 	OptiHeat Control (3-koračni indikator akumulirane toplote) : nadaljevanje kuhanja/ohranjanje toplote/akumulirana toplota.
	Deluje funkcija Ključavnica/ Varovalo za otroke.
	Posoda ni prava ali je premajhna oz. na kuhališču ni posode.
	Deluje funkcija Samodejni izklop.

4.4 OptiHeat Control (3-koračni indikator akumulirane toplote)



OPOZORILO!

 /  /  Nevarnost opeklin zaradi akumulirane toplote.

Indikatorji prikazujejo stopnjo akumulirane toplote za kuhališča, ki jih trenutno

uporabljate. Indikatorji lahko zasvetijo tudi za sosednja kuhališča, tudi če jih ne uporabljate.

Indukcijsko kuhališče ustvarja toploto, ki je potrebna za kuhanje, neposredno v dnu posode. Steklokeramična plošča se segreje zaradi toplote v posodi.

5. VSAKODNEVNA UPORABA



OPOZORILO!



Oglejte si poglavja o varnosti.

5.1 Vklop in izklop

Za vklop ali izklop kuhalne plošče za eno sekundo pritisnite .

5.2 Samodejni izklop

Funkcija samodejno izklopi kuhalno ploščo, če:

- So vsa kuhališča izklopljena.
- Ne nastavite stopnje kuhanja po vklopu kuhalne plošče.
- Ste nekaj polili ali položili na upravljalno ploščo za več kot 10 sekund (posodo, krpo itd.). Zaslisi se zvočni signal in kuhalna plošča se izklopi. Odstranite predmet ali očistite upravljalno ploščo.
- Se kuhalna plošča preveč segreje (na primer, ko povre vsa voda iz posode). Počakajte, da se kuhališče ohladi, preden ponovno uporabite kuhalno ploščo.
- Uporabljate neustrezno posodo. Prikaže se simbol , nato pa se po dveh minutah kuhališče samodejno izklopi.
- Ne izklopite kuhališča oziroma ne spremenite stopnje kuhanja. Po določenem času se prikaže  in kuhalna plošča se izklopi.



Razmerje med stopnjo kuhanja in časom, po katerem se kuhalna plošča izklopi:

Stopnja kuhanja	Kuhalna plošča se izklopi po
 , 1 - 2	6 urah
3 - 4	5 urah
5	4 urah
6 - 9	1,5 ure

5.3 Stopnja kuhanja

Za višanje stopnje kuhanja se dotaknite .

Za nižanje stopnje kuhanja se dotaknite .

Za izklop kuhališča se sočasno dotaknite  in .



5.4 PowerBoost

Ta funkcija zagotavlja dodatno moč za indukcijska kuhališča. Funkcijo lahko vklopite samo za omejen čas za indukcijsko kuhališče. Po tem času se indukcijsko kuhališče samodejno preklopi nazaj na najvišjo stopnjo kuhanja.



Oglejte si poglavje »Tehnični podatki«.

Za vklop funkcije za kuhališče: dotaknite se . Zasveti .

Za izklop funkcije: dotaknite se  ali .



5.5 Programska ura

• Časovnik z odštevanjem ure



To funkcijo lahko uporabite za nastavitve dolžine posameznega postopka kuhanja.

Najprej nastavite stopnjo kuhanja za kuhališče, nato pa funkcijo.

Za nastavev kuhališča: pritisčajte , dokler se ne prikaže indikator kuhališča.

Za vklop funkcije ali spremembo časa: z dotikom  ali  programske ure nastavite čas (00 - 99 minut). Ko začne indikator kuhališča utripati, se čas odšteva.

Če želite videti preostali čas: se dotaknite , da nastavite kuhališče. Indikator kuhališča začne utripati. Na prikazovalniku se prikaže preostali čas.

Za izklop funkcije: se dotaknite , da nastavite kuhališče, nato se dotaknite . Preostali čas se odšteva do **00**. Indikator kuhališča ugasne.





Ko se odštevanje konča, se oglasi zvočni signal in utripata **00**. Kuhališče se izklopi.

Če želite izklopiti zvok: se dotaknite .



• Odštevalna ura

To funkcijo lahko uporabite, ko je kuhalna plošča vklopljena in kuhališča ne delujejo.

Prikazovalnik stopnje kuhanja prikazuje .

Za vklop funkcije: se dotaknite  in nato  ali  programske ure, da nastavite čas. Ko čas poteče, se oglasi zvočni signal in utripata **00**.

Če želite izklopiti zvok: se dotaknite .

Za izklop funkcije: se dotaknite  in nato . Preostali čas se odšteva do **00**.



Funkcija ne vpliva na delovanje kuhališč.

5.6 Premor

Ta funkcija nastavi vsa vklopljena kuhališča na najnižjo stopnjo kuhanja.

Ko funkcija deluje, so vsi drugi simboli na upravljalni plošči zaklenjeni.

Funkcija ne zaustavi funkcij programske ure.

Dotaknite se polja za vklop funkcije.

Zasveti . Stopnja kuhanja se zniža na 1.

Za izklop funkcije se dotaknite . Vklopi se prejšnja stopnja kuhanja.

5.7 Ključavnica

Upravljalno ploščo lahko zaklenete med delovanjem kuhališč. Zaklepanje preprečuje nehoteno spreminjanje stopnje kuhanja.

Najprej nastavite stopnjo kuhanja.

Za vklop funkcije: dotaknite se . Za štiri sekunde zasveti . Programska ura ostane vklopljena.

Za izklop funkcije: dotaknite se . Vklopi se predhodna stopnja kuhanja.



Ko izklopite kahalno ploščo, izklopite tudi to funkcijo.

5.8 Varovalo za otroke

Funkcija preprečuje nehoten vklop kahalne plošče.

Za vklop funkcije: kahalno ploščo vklopite z dotikom polja . Ne nastavite nobene stopnje kuhanja. Štiri sekunde pritiskajte . Zasveti . Kahalno ploščo izklopite z dotikom polja .

Za izklop funkcije: kahalno ploščo vklopite z dotikom polja . Ne nastavite nobene stopnje kuhanja. Štiri sekunde pritiskajte . Zasveti . Kahalno ploščo izklopite z dotikom polja .

Za izklop funkcije samo za en čas kuhanja: kahalno ploščo vklopite s .

Zasveti . Za štiri sekunde se dotaknite . **V 10 sekundah nastavite stopnjo kuhanja.** Kahalno ploščo lahko uporabljate. Ko kahalno ploščo izklopite z dotikom polja , se funkcija ponovno vklopi.

5.9 OffSound Control (Izklop in vklop zvokov)

Izklopite kahalno ploščo. Za tri sekunde se dotaknite . Zaslom se vklopi in izklopi. Za tri sekunde se dotaknite . Prikaže se ali . Dotaknite se sprednjega levega kuhališča, da izberete nekaj od naslednjega:

- - zvoki so izklopljeni.
 - - zvoki so vklopljeni.
- Če želite potrditi svoj izbor, počakajte, da se kahalna plošča samodejno izklopi.

Ko je funkcija nastavljena na , lahko zvok slišite samo v naslednjih primerih:

- ko se dotaknete ,
- ko se izklopi Odštevalna ura,
- ko se izklopi Časovnik z odštevanjem ure,
- ko postavite kaj na upravljalno ploščo.

5.10 Upravljanje moči

- Vsa kuhališča so priključena na eno fazo. Oglejte si sliko.
- Funkcija se vklopi, ko skupna električna obremenitev kuhališč preseže največjo električno obremenitev.
- Funkcija razdeli moč med kuhališča.
- Funkcija zmanjša moč drugih kuhališč.
- Prikazovalnik stopnje kuhanja za kuhališča z nižjo močjo se spreminja med izbrano stopnjo kuhanja in znižano stopnjo kuhanja. Čez nekaj časa ostane prikazovalnik stopnje kuhanja za kuhališča z nižjo močjo na znižani stopnji kuhanja.

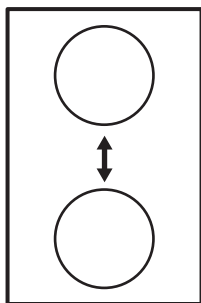

6. NAMIGI IN NASVETI



OPOZORILO!

Oglejte si poglavja o varnosti.

6.1 Posoda



Pri indukcijskih kuhalnih ploščah močno elektromagnetno polje izjemno hitro segreje posodo.

Indukcijske kuhalne plošče uporabite s primerno posodo.

- Dno posode mora biti čim bolj deblo in ravno.
- Dno posode mora biti čisto in suho, preden jo postavite na kuhalno ploščo.
- Če želite preprečiti praske, ne drsajte ali drgnite s posodo po steklo-keramični plošči.

Material posode

- **pravilno:** lito železo, jeklo, emajlirano jeklo, nerjavno jeklo, večplastno dno (označeno kot ustrezno s strani proizvajalca).
- **ni pravilno:** aluminij, baker, medenina, steklo, keramika, porcelan.

Posoda je primerna za indukcijsko kuhalno ploščo v naslednjih primerih:

- če voda zavre zelo hitro, ko kuhalno ploščo nastavite na najvišjo stopnjo kuhanja.
- Če se na dno posode prilepi magnet.

Dimenzije posode

- Indukcijske kuhalne plošče se samodejno prilagodijo dimenziji dna posode.
- Učinkovitost kuhalne plošče je povezana s premerom posode. Posoda s premerom,

manjšim od najmanjšega, sprejme le del moči, ki jo ustvari kuhalna plošča.

- Tako iz varnostnih razlogov kot za optimalne rezultate kuhanja ne uporabljajte posode, ki je večja od navedb v „Specifikacija za kuhinjske plošče“. Med kuhanjem naj posoda ne bo preblizu nadzorne plošče. To bi lahko vplivalo na delovanje kuhalne plošče ali nehote aktiviralo funkcije kuhalne plošče.



Glejte »Tehnični podatki«.

6.2 Zvoki med uporabo

Če zaslišite:

- pokanje: posoda je izdelana iz različnih materialov (konstrukcija z dvojnimi dnom).
- žvižganje: uporabljate kuhališče pri visoki stopnji kuhanja in posoda je izdelana iz različnih materialov (konstrukcija z dvojnimi dnom).
- brenčanje: uporabljate visoko stopnjo kuhanja.
- klikanje: prihaja do električnega preklapljanja.
- sikanje, brnenje: deluje ventilator.

Ti zvoki so običajni in ne predstavljajo napake.

6.3 Primeri kuhanja

Razmerje med stopnjo kuhanja in porabo energije kuhališča ni linearno. Ko zvišate stopnjo kuhanja, ta ni sorazmerna s povečanjem porabe energije. To pomeni, da kuhališče s srednjo stopnjo kuhanja porabi manj kot polovico celotne energije.



Podatki v razpredelnici so samo za orientacijo.

Stopnja kuhanja	Uporaba:	Čas (min.)	Nasveti
- 1	Ohranjanje kuhanih jedi toplih.	po potrebi	Pokrijte posodo.
1 - 2	Holandska omaka, topljenje: maslo, čokolada, želatina.	5 - 25	Občasno premešajte.
1 - 2	Strjevanje: omelete, pečena jajca.	10 - 40	Kuhajte v posodi s pokrovko.
2 - 3	Počasno kuhanje riža in mlečnih jedi, pogrevanje pripravljenih jedi.	25 - 50	Vode dodajte vsaj dvakrat toliko, kot je riža, mlečne jedi na polovici postopka premešajte.
3 - 4	Kuhanje zelenjave, rib in mesa v sopari.	20 - 45	Dodajte nekaj žlic vode.
4 - 5	Kuhanje krompirja.	20 - 60	Uporabite največ $\frac{1}{4}$ l vode za 750 g krompirja.
4 - 5	Kuhanje večjih količin živil, enolončnic in juh.	60 - 150	Do 3 l vode ter sestavin.
6 - 7	Zmerno cvrenje: pečen zrezek, telečji cordon bleu, zarebrnice, polpete, klobase, jetra, bešamel, jajca, palačinke, krofi.	po potrebi	Obrnite po polovici časa priprave.
7 - 8	Intenzivno cvrenje: pražen krompir, ledvena pečenka, zrezki.	5 - 15	Obrnite po polovici časa priprave.
9	Prekuhanje vode, kuhanje testenin, pečenje mesa (golaž, dušena govedina), cvrenje ocvrtega krompirja.		
	Prekuhanje velike količine vode. PowerBoost se vklopi.		

7. VZDRŽEVANJE IN ČIŠČENJE



OPOZORILO!

Oglejte si poglavja o varnosti.

7.1 Splošne informacije

- Ploščo očistite po vsaki uporabi.
- Vedno uporabljajte posodo s čistim dnom.
- Praske ali temni madeži na površini ne vplivajo na delovanje plošče.
- Uporabite posebno čistilno sredstvo za površine kuhalnih plošč.
- Uporabite posebno strgalo za steklo.

7.2 Čiščenje kuhalne plošče

- **Takoj odstranite:** stopljeno plastiko, plastično folijo, sladkor in sladko hrano, v

nasprotnem primeru se lahko zaradi umazanije poškoduje kuhalna plošča. Pazite, da ne pride do opeklin. Posebno strgalo postavite pod ostrim kotom na stekleno površino in z rezilom potegnite po površini.

- **Odstranite, ko je plošča že dovolj hladna:** ostanke vodnega kamna in vode, maščobne madeže in svetla kovinska obarvanja. Ploščo očistite z vlažno krpo in čistilnim sredstvom, ki ni grobo. Po čiščenju ploščo osušite z mehko krpo.
- **Odstranite svetla kovinska obarvanja:** uporabite raztopino vode in kisa ter očistite stekleno površino s krpo.



8. ODPRAVLJANJE TEŽAV



OPOZORILO!

Oglejte si poglavja o varnosti.

8.1 Kaj storite v primeru ...

Težava	Možni vzrok	Rešitev
Kuhalne plošče ni mogoče vklopiti ali je uporabljati.	Kuhalna plošča ni priključena na električno napajanje ali je priključena nepravilno.	Preverite, ali je kuhalna plošča pravilno priključena na električno napajanje.
	Pregorela je varovalka.	Prepričajte se, če ni morda vzrok za okvaro varovalka. Če varovalka večkrat zapored pregori, se obrnite na usposobljenega električarja.
	10 sekund ne nastavite stopnje segrevanja.	Kuhalno ploščo ponovno vklopite in v manj kot 10 sekundah nastavite segrevanje.
	Sočasno ste se dotaknili 2 ali več senzorskih polj.	Dotaknite se samo enega senzorskega polja.
	Premor deluje.	Oglejte si »Vsakodnevna uporaba«.
	Na nadzorni plošči je voda ali mastni madeži.	Očistite nadzorno ploščo.
Zasliši se zvočni signal in kuhalna plošča se izključi. Zasliši se zvočni signal, ko se kuhalna plošča izključi.	Na senzorska polja ste odložili eno ali več stvari.	Odstranite predmet s senzorskih polj.
Kuhalna plošča se izključi.	Senzorsko polje ste z nečim prekrili ①.	Odstranite predmet s senzorskega polja.
Indikator akumulirane toplote ne zasveti.	Kuhališče ni vroče, ker je bilo vklopljeno samo kratek čas, ali pa je poškodovano tipalo.	Če je bilo kuhališče vključeno dovolj dolgo, da bi moralo biti vroče, se posvetujte s pooblaščenim servisnim centrom.
Nastavitev moči se med dvema stopnjama spreminja.	Upravljanje moči deluje.	Oglejte si »Vsakodnevna uporaba«.
Senzorska polja so postala vroča.	Posoda je prevelika ali pa ste jo postavili preblizu nadzornih gumbov.	Večjo posodo postavite na zadnje kuhališče, če je možno.
Ob dotiku senzorskih polj na plošči ni zvoka.	Zvočni signali so izklopljeni.	Vklopite zvočni signal. Oglejte si »Vsakodnevna uporaba«.
 se prižge.	Varovalo za otroke ali Ključavnica deluje.	Oglejte si »Vsakodnevna uporaba«.
 se prižge.	Na tem kuhališču je že kuhinjska posoda.	Posodo postavite na kuhališče.
	Posoda ni primerna.	Uporabite primerno posodo. Oglejte si »Namigi in nasveti«.

Težava	Možni vzrok	Rešitev
	Premer dna posode je premajhen za kuhališče.	Uporabite posodo ustrezne velikosti. Glejte »Tehnični podatki«.
E in prikaže se številka.	Na kuhalni plošči je napaka.	Izklopite kuhalno ploščo in jo po 30 sekundah ponovno vklopite. Če E znova zasveti, kuhalno ploščo izključite iz električnega omrežja. Po 30 sekundah kuhalno ploščo ponovno priključite. Če se težava nadaljuje, se obrnite na pooblaščen servisni center.
Slišite lahko neprekinjeno piskanje.	Električna povezava je nepravilna.	Kuhalno ploščo izključite iz električnega omrežja. Obrnite se na usposobljenega električarja, da preveri namestitve.

8.2 Če ne najdete rešitve ...

Če rešitve težave ne morete najti sami, se obrnite na prodajalca ali pooblaščen servisni center. Posredujte podatke s ploščice za tehnične navedbe. Posredujte tudi trimestrno črkovno kodo za steklokeramično ploščo (v vaginalu ploščice) in sporočilo o napaki, ki se

prikaže. Poskrbite za pravilno uporabo kahalne plošče. V nasprotnem primeru servisiranje s strani servisne službe ali trgovca tudi v času garancije ne bo brezplačno. Informacije o servisni službi in garancijskih pogojih se nahajajo v garancijski knjižici.

9. TEHNIČNI PODATKI

9.1 Specifikacije kuhališč

Kuhališče	Nazivna moč (najvišja stopnja kuhanja) [W]	PowerBoost [W]	PowerBoost najdaljše trajanje [min.]	Premer posode [mm]
Sprednje srednje	1800	2500	10	145 - 180
Zadnje srednje	1800	2500	10	145 - 180

Moč kuhališč se lahko malce razlikuje od podatkov v razpredelnici. Spreminja se z materialom in merami posode.

Za najboljše rezultate kuhanja uporabljajte posodo, ki nima večjega premera od premera, navedenega v razpredelnici.

9.2 Nalepke v vrečki z opremo

Nalepke prilepite, kot je prikazano spodaj:

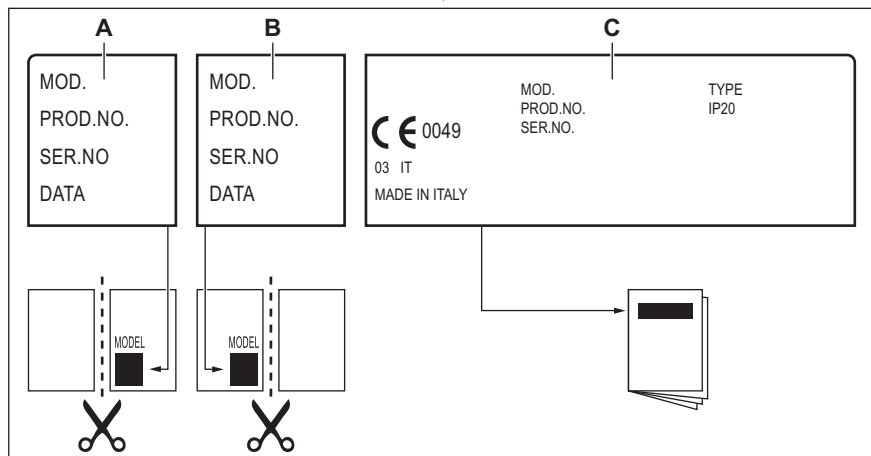

- A.** Prilepite na garancijski list in pošljite ta del (če je na voljo).
B. Prilepite na garancijski list in obdržite ta del (če je na voljo).

- C.** Prilepite na navodila za uporabo.

10. ENERGIJSKA UČINKOVITOST

10.1 Podatki o izdelku*

Identifikacija modela	IKB32300CB	
Vrsta kuhalne plošče	Vgrajena kuhalna plošča	
Število kuhališč	2	
Tehnologija segrevanja	Indukcija	
Premer krožnih kuhališč (Ø)	Srednje srednje Zadnje srednje	18,0 cm 18,0 cm
Poraba energije na kuhališče (EC electric cooking)	Srednje srednje Zadnje srednje	178,8 Wh/kg 178,8 Wh/kg
Poraba energije kuhalne plošče (EC electric hob)	178,8 Wh/kg	

* Za Evropsko unijo glede na EU 66/2014. Za Belorusijo glede na 2477-2017, priloga A. Za Ukrajino glede na 742/2019.

EN 60350-2 - Gospodinjski električni kuhalni aparati – 2. del: Kuhalne plošče – Metode za merjenje funkcionalnosti

10.2 Varčevanje z energijo

Med vsakodnevnim kuhanjem lahko varčujete z energijo, če upoštevate spodnje namige.

- Pri segrevanju vode uporabite samo potrebno količino.
- Posodo po možnosti pokrijte s pokrovko.
- Pred vklopom kuhališča nanj postavite posodo.

- Manjše posode postavite na manjša kuhališča.
- Posodo postavite neposredno na sredino kuhališča.
- Uporabite akumulirano toploto, da ohranite hrano toplo ali da jo stopite.

11. SKRIB ZA OKOLJE

Reciklirajte materiale, ki jih označuje simbol . Embalažo odložite v ustrezne zabojnike za reciklažo. Pomagajte zaščititi okolje in zdravje ljudi ter reciklirati odpadke električnih in elektronskih naprav. Naprav, označenih s

simbolom , ne odstranjajte z gospodinjskimi odpadki. Izdelek vrnite na krajevno zbirališče za recikliranje ali se obrnite na občinski urad.

A series of 20 horizontal dotted lines spanning the width of the page, intended for writing.

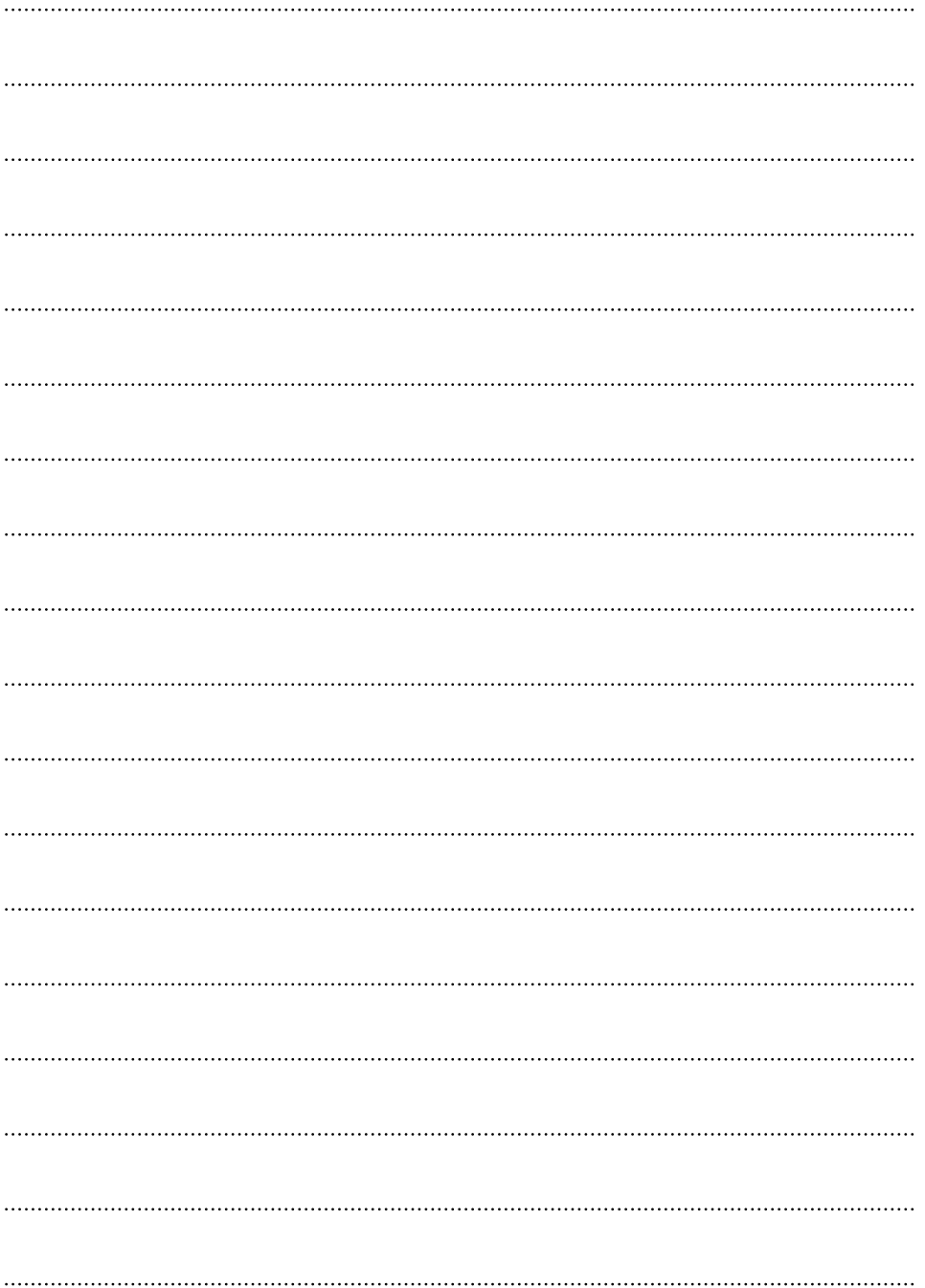



www.aeg.com/shop



867366398-A-502020



AEG