



BOSCH



Register your
new device on
MyBosch now and
get free benefits:
[bosch-home.com/
welcome](https://bosch-home.com/welcome)

Bagged vacuum cleaner

BGL6

BGB6

[de]	Gebrauchsanleitung	8
[en]	User manual	25
[fr]	Notice d'utilisation	40
[it]	Istruzioni per l'uso	57
[nl]	Gebruiksaanwijzing	74
[da]	Brugsanvisning	90
[no]	Bruksanvisning	104
[sv]	Bruksanvisning	118
[fi]	Käyttöohje	131
[pl]	Instrukcja obsługi	145
[tr]	Kullanım kılavuzu	161
[es]	Instrucciones de uso	178
[pt]	Instruções de utilização	195
[el]	Οδηγίες χρήσης	211
[bg]	Ръководство за употреба	229
[ru]	Инструкция по эксплуатации	246
[ro]	Instrucțiuni de utilizare	266
[uk]	Інструкція з експлуатації	283
[ar]	دليل الاستعمال	300
[fa]	دستورالعمل استفاده	315

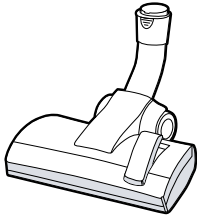

A

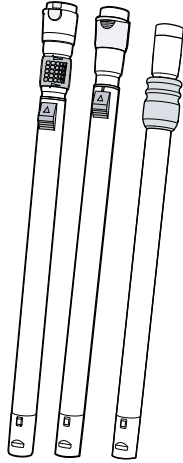

B

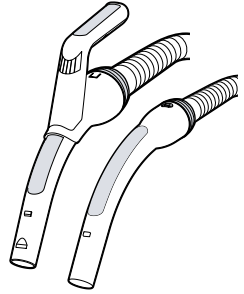

C

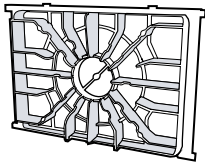

D

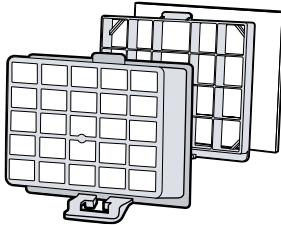

E

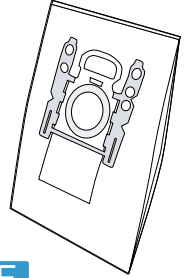

F

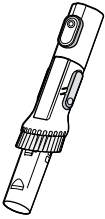

G



H

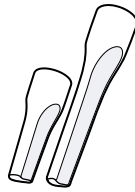

I

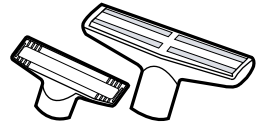

J

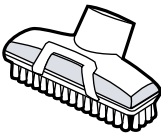

K

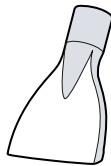

L



M

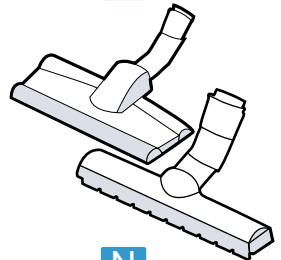

N

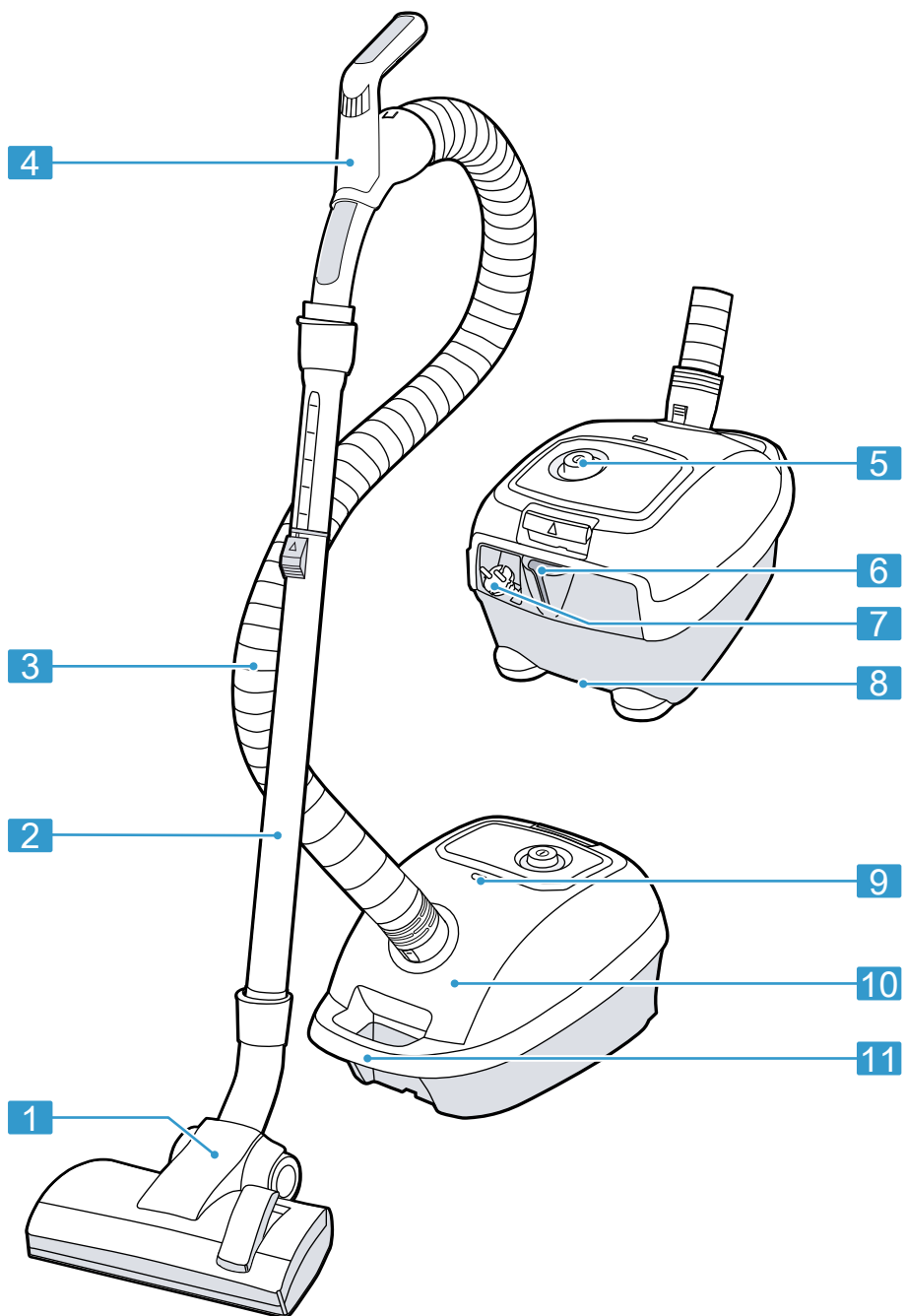

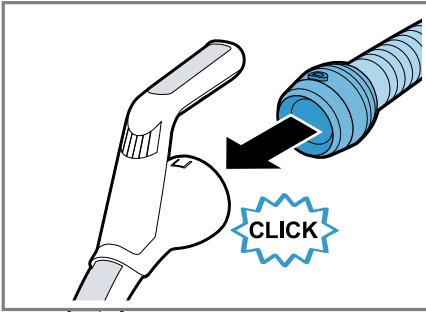

3

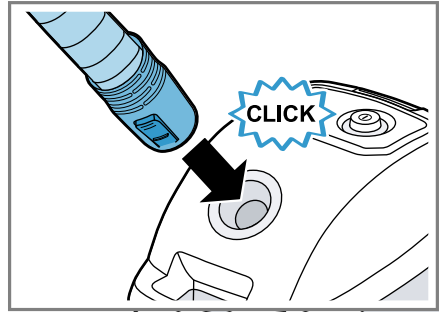

4

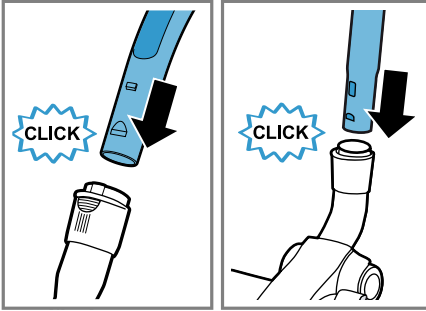

5

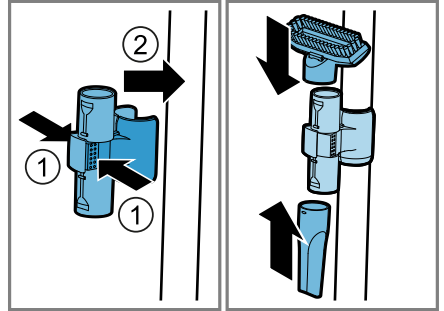

6

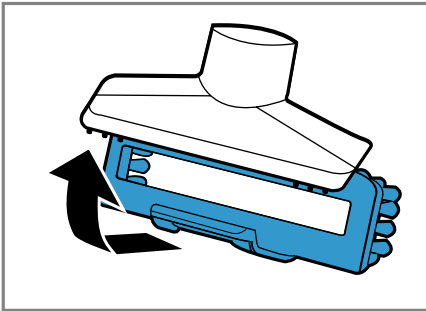

7

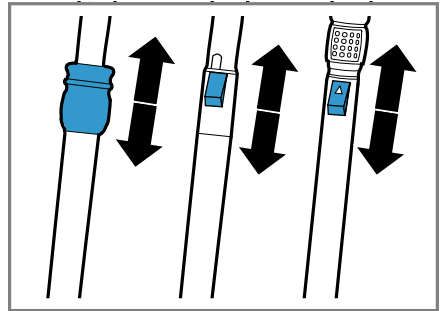

8

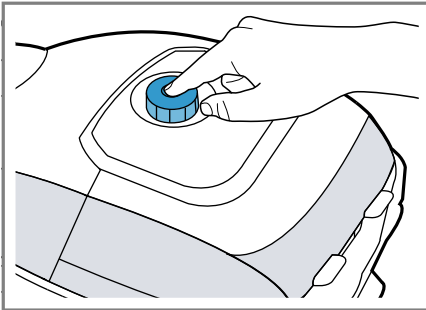

9

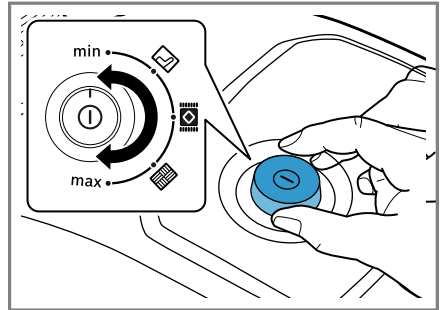

10

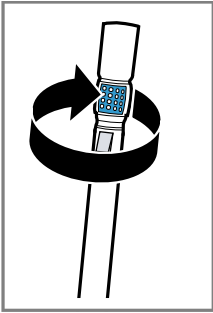

11

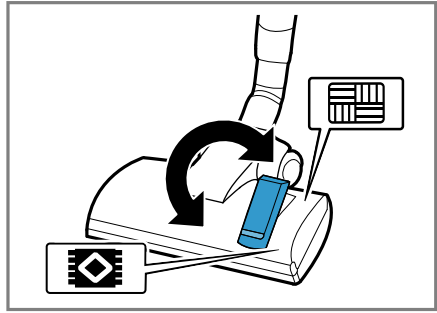
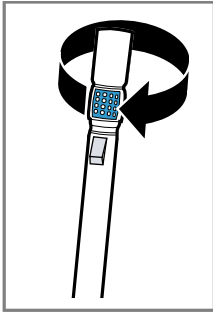

12

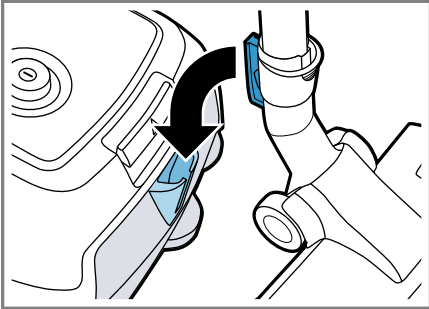

13

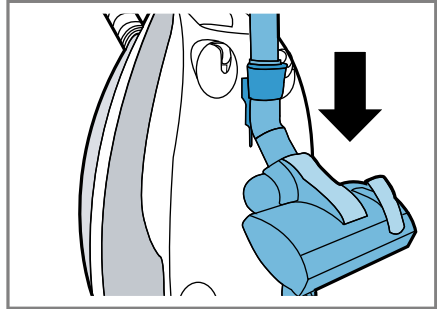

14

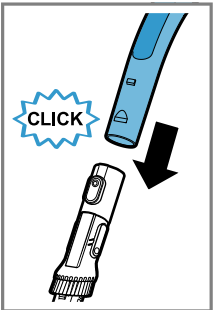

15

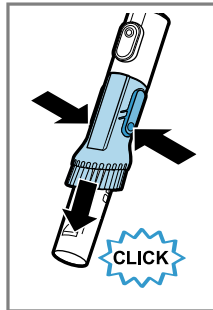
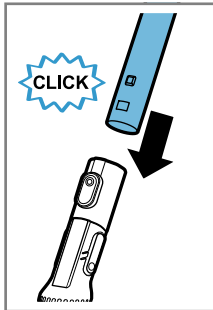

16

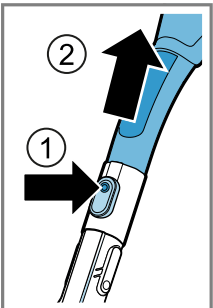
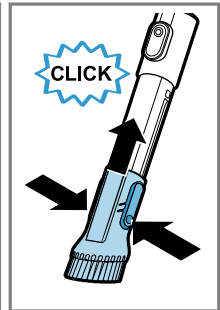

17

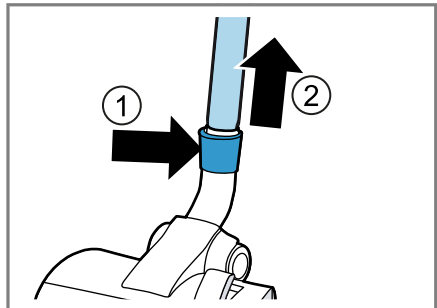
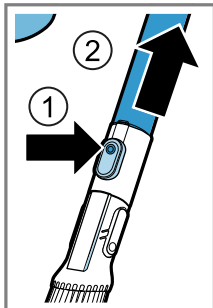

18

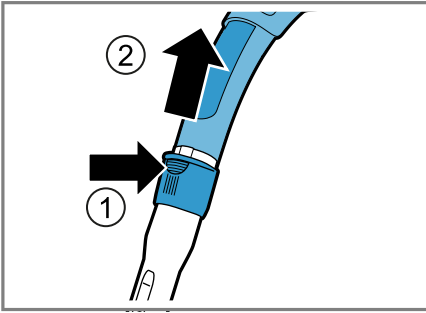

19

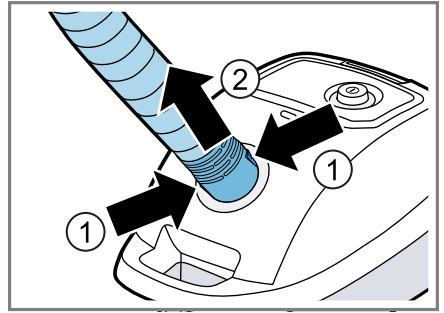

20

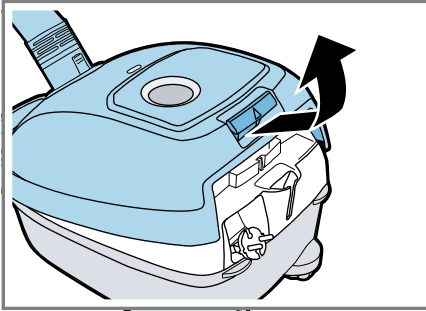

21

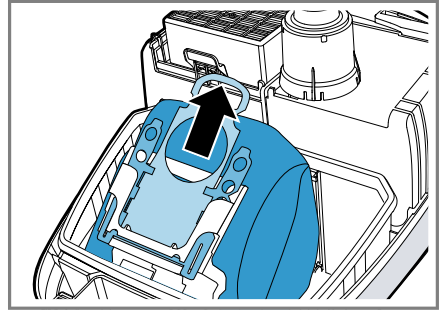

22

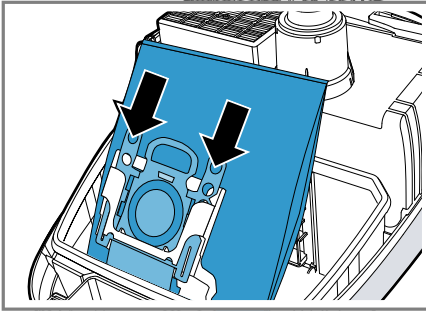

23

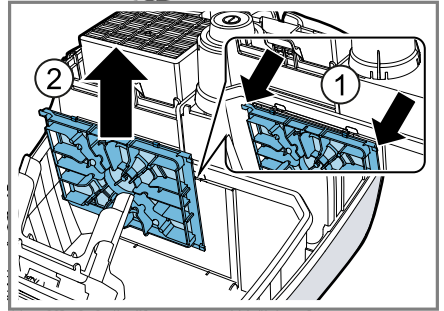

24

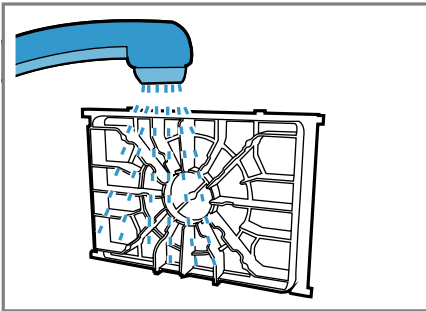

25

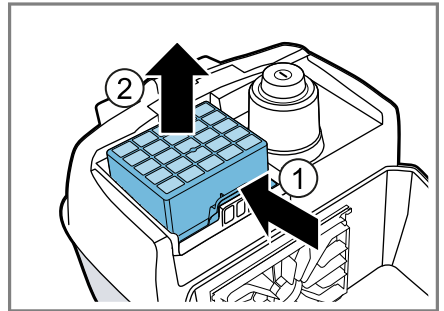

26

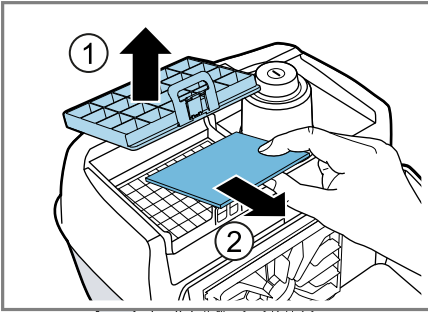

27

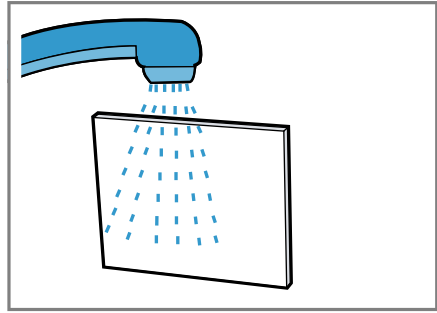

28

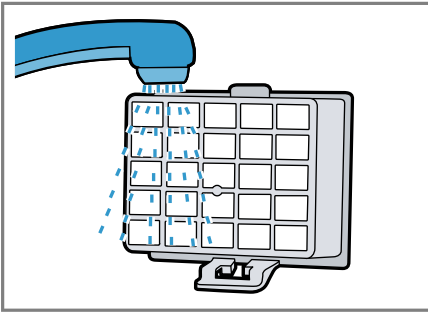

29

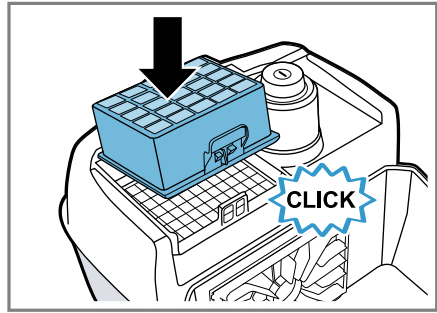

30

Inhaltsverzeichnis

Sicherheit	9	Deckel öffnen	18
Allgemeine Hinweise	9	Deckel schließen	18
Bestimmungsgemäßer Gebrauch	9	Staubraum reinigen	18
Einschränkung des Nutzerkreises	10	Staubbeutel wechseln	19
Sicherheitshinweise	10	Motorschutzfilter reinigen	19
Sachschäden vermeiden	14	Ausblasfilter entnehmen ¹	19
Umweltschutz und Sparen	14	Ausblasfilter reinigen ¹	19
Verpackung entsorgen	14	Ausblasfilter einsetzen ¹	20
Auspacken und Prüfen	14	Störungen beheben	21
Gerät und Teile auspacken	14	Funktionsstörungen	21
Lieferumfang	14	Transportieren, Lagern und Entsorgen	22
Kennenlernen	15	Altgerät entsorgen	22
Gerät	15	Kundendienst	22
Übersicht Bedienelemente	15	Erzeugnisnummer (E-Nr.) und Fertigungsnummer (FD)	22
Übersicht Statusanzeigen	15	Garantiebedingungen	22
Zubehör	16		
Vor dem ersten Gebrauch	16		
Gerät montieren	16		
Grundlegende Bedienung	16		
Teleskoprohr einstellen	16		
Gerät einschalten	16		
Gerät ausschalten	17		
Leistung regeln ¹	17		
Bodendüse einstellen	17		
Gerät parken	17		
Gerät abstellen und tragen	17		
Mit Zubehör saugen	17		
Multi-Use-Brush saugen ¹	17		
Gerät demontieren	18		
Reinigen und Pflegen	18		
Reinigungsmittel	18		
Gerät reinigen	18		

¹ Je nach Geräteausstattung



Sicherheit

Beachten Sie die Informationen zum Thema Sicherheit, um Ihr Gerät sicher gebrauchen zu können.

Allgemeine Hinweise

Hier finden Sie allgemeine Informationen zu dieser Anleitung.

- Lesen Sie diese Anleitung sorgfältig. Nur dann können Sie das Gerät sicher und effizient verwenden.
- Diese Anleitung richtet sich an den Benutzer des Geräts.
- Beachten Sie die Sicherheitshinweise und die Warnhinweise.
- Bewahren Sie die Anleitung sowie die Produktinformationen für einen späteren Gebrauch oder Nachbesitzer auf.
- Prüfen Sie das Gerät nach dem Auspacken. Schließen Sie das Gerät bei einem Transportschaden nicht an.

Bestimmungsgemäßer Gebrauch

Um das Gerät sicher und richtig zu benutzen, beachten Sie die Hinweise zum bestimmungsgemäßen Gebrauch.

Verwenden Sie das Gerät nur:

- gemäß dieser Gebrauchsanleitung.
- mit Originalteilen und -zubehör. Bei Schäden durch Verwendung fremder Produkte besteht kein Anspruch auf Garantie.
- zum Reinigen von Oberflächen.
- im privaten Haushalt und in geschlossenen Räumen des häuslichen Umfelds bei Raumtemperatur.
- bis zu einer Höhe von maximal 2000 m über dem Meeresspiegel.

Verwenden Sie das Gerät nicht:

- zum Absaugen von Menschen oder Tieren.
- zum Aufsaugen von gesundheitsschädlichen, scharfkantigen, heißen oder glühenden Substanzen.
- zum Aufsaugen von feuchten oder flüssigen Substanzen.
- zum Aufsaugen von leicht entflammbaren oder explosiven Stoffen und Gasen.

- zum Aufsaugen von Asche, Ruß aus Kachelöfen und Zentral-Heizungsanlagen.
- zum Aufsaugen von Tonerstaub aus Druckern und Kopierern.
- zum Aufsaugen von Bauschutt.

Trennen Sie das Gerät von der Stromversorgung, wenn Sie:

- das Gerät reinigen.

Einschränkung des Nutzerkreises

Vermeiden Sie Risiken für Kinder und gefährdete Personen.

Dieses Gerät kann von Kindern ab 8 Jahren und darüber und von Personen mit reduzierten physischen, sensorischen oder mentalen Fähigkeiten oder Mangel an Erfahrung und/oder Wissen benutzt werden, wenn sie beaufsichtigt oder bezüglich des sicheren Gebrauchs des Geräts unterwiesen wurden und die daraus resultierenden Gefahren verstanden haben.

Kinder dürfen nicht mit dem Gerät spielen.

Reinigung und Benutzerwartung dürfen nicht durch Kinder ohne Beaufsichtigung durchgeführt werden.

Sicherheitshinweise

Wenn Sie das Gerät verwenden, beachten Sie diese Sicherheitshinweise.

WARNUNG – Stromschlaggefahr!

- Unsachgemäße Reparaturen sind gefährlich.
 - ▶ Nur dafür geschultes Fachpersonal darf Reparaturen am Gerät durchführen.
 - ▶ Nur Original-Ersatzteile dürfen zur Reparatur des Geräts verwendet werden.
 - ▶ Wenn die Netzanschlussleitung dieses Geräts beschädigt wird, muss sie durch den Hersteller oder seinen Kundendienst oder eine ähnlich qualifizierte Person ersetzt werden, um Gefährdungen zu vermeiden.
- Ein beschädigtes Gerät oder eine beschädigte Netzanschlussleitung ist gefährlich.
 - ▶ Nie ein beschädigtes Gerät betreiben.

- ▶ Nie ein Gerät mit gerissener oder gebrochener Oberfläche betreiben.
- ▶ Nie an der Netzanschlussleitung ziehen, um das Gerät vom Stromnetz zu trennen. Immer am Netzstecker der Netzanschlussleitung ziehen.
- ▶ Nie das Gerät an der Netzanschlussleitung ziehen oder tragen.
- ▶ Wenn das Gerät oder die Netzanschlussleitung beschädigt ist, sofort den Netzstecker der Netzanschlussleitung ziehen oder die Sicherung im Sicherungskasten ausschalten.
- ▶ Den Kundendienst rufen. → *Seite 22*
- ▶ Nur dafür geschultes Fachpersonal darf Reparaturen am Gerät durchführen.
- Eindringende Feuchtigkeit kann einen Stromschlag verursachen.
 - ▶ Das Gerät nur in geschlossenen Räumen verwenden.
 - ▶ Nie das Gerät großer Hitze und Nässe aussetzen.
 - ▶ Keinen Dampfreiniger oder Hochdruckreiniger verwenden, um das Gerät zu reinigen.
- Eine beschädigte Isolierung der Netzanschlussleitung ist gefährlich.
 - ▶ Nie die Netzanschlussleitung mit heißen Geräteteilen oder Wärmequellen in Kontakt bringen.
 - ▶ Nie die Netzanschlussleitung mit scharfen Spitzen oder Kanten in Kontakt bringen.
 - ▶ Nie die Netzanschlussleitung knicken, quetschen oder verändern.
- Unsachgemäße Installationen sind gefährlich.
 - ▶ Das Gerät nur gemäß den Angaben auf dem Typenschild anschließen und betreiben.
 - ▶ Das Gerät nur über eine vorschriftsmäßig installierte Steckdose mit Erdung an ein Stromnetz mit Wechselstrom anschließen.
 - ▶ Das Schutzleitersystem der elektrischen Hausinstallation muss vorschriftsmäßig installiert sein.

⚠️ WARNUNG – Verbrennungsgefahr!

- Die Filtersysteme können sich im Betrieb erwärmen und in Verbindung mit brennbaren oder alkoholhaltigen Stoffen in Brand geraten.
 - ▶ Keine brennbaren oder alkoholhaltigen Stoffe auf Staubbeutel und Filter geben.
 - ▶ Bei der Reinigung des Geräts keine brennbaren oder alkoholhaltigen Stoffe verwenden.
- Bei einer Betriebsdauer über 30 Minuten kann die aufgewickelte Netzanschlussleitung überhitzen.
 - ▶ Die Netzanschlussleitung vollständig ausziehen.

⚠️ WARNUNG – Verletzungsgefahr!

- Bewegliche Teile und Öffnungen am Gerät können zu Verletzungen führen.
 - ▶ Die Kleidung, das Haar, die Finger und andere Körperteile von den Öffnungen am Gerät und den beweglichen Teilen fernhalten.
 - ▶ Nie das Rohr oder die Düsen auf Augen, Haare, Ohren oder Mund richten.
- Ein herabfallendes Gerät kann Personen gefährden.
 - ▶ Sicherstellen, dass sich beim Saugen auf Treppen keine Personen unterhalb des Geräts befinden.
- Eine ausgezogene Netzanschlussleitung kann zum Stolpern führen.
 - ▶ Bei Saugpausen das Gerät ausschalten und den Netzstecker ziehen.
 - ▶ Die Netzanschlussleitung einziehen.
- Der automatische Kabeleinzug kann den Nutzer gefährden.
 - ▶ Sicherstellen, dass der Netzstecker beim automatischen Kabeleinzug nicht gegen Personen, Körperteile, Tiere oder Gegenstände schleudert.

⚠️ WARNUNG – Erstickungsgefahr!

- Kinder können sich Verpackungsmaterial über den Kopf ziehen oder sich darin einwickeln und ersticken.
- ▶ Verpackungsmaterial von Kindern fernhalten.

- ▶ Kinder nicht mit Verpackungsmaterial spielen lassen.

Sachschäden vermeiden

Um Sachschäden an Ihrem Gerät, Zubehör oder anderen Gegenständen zu vermeiden, beachten Sie diese Hinweise.

ACHTUNG!

- Das Gerät am Schlauch zu tragen, kann den Schlauch beschädigen.
 - ▶ Nie das Gerät am Schlauch tragen.
- Verschlissene oder scharfkantige Laufsohlen an Düsen können Schäden auf empfindlichen Hartböden verursachen, z. B. Parkett oder Linoleum.
 - ▶ Die Laufsohlen regelmäßig auf Abnutzung prüfen.
 - ▶ Die abgenutzte Düse ersetzen.
- Schmutz im Motor kann den Motor beschädigen.
 - ▶ Nie das Gerät ohne Staubbeutel betreiben.
 - ▶ Nie das Gerät ohne Motorschutzfilter betreiben.
 - ▶ Nie das Gerät ohne Ausblasfilter betreiben.

Umweltschutz und Sparen

Schonen Sie die Umwelt, indem Sie Ihr Gerät ressourcenschonend gebrauchen und wiederverwendbare Materialien richtig entsorgen.

Verpackung entsorgen

Die Verpackungsmaterialien sind umweltverträglich und wiederverwertbar.

- ▶ Die einzelnen Bestandteile trennt nach Sorten entsorgen.

Informationen über aktuelle Entsorgungswege erhalten Sie bei Ihrem Fachhändler sowie Ihrer Gemeinde- oder Stadtverwaltung.

Auspacken und Prüfen

Was Sie beim Auspacken beachten müssen, erfahren Sie hier.

Gerät und Teile auspacken

1. Das Gerät aus der Verpackung nehmen.
2. Alle weiteren Teile und die Begleitunterlagen aus der Verpackung nehmen und bereitlegen.
3. Vorhandenes Verpackungsmaterial entfernen.
4. Vorhandene Aufkleber und Folien entfernen.

Lieferumfang

Prüfen Sie nach dem Auspacken alle Teile auf Transportschäden und die Vollständigkeit der Lieferung.

Hinweis: Je nach Ausstattung wird das Gerät mit weiterem Zubehör geliefert.

→ Abb. **1**

A	umschaltbare Bodendüse ¹
B	Teleskoprohre ¹
C	Handgriffe mit Schlauch ¹
D	Motorschutzfilter
E	Ausblasfilter ¹
F	Staubbeutel
G	Multi-Use-Brush ¹
H	Zubehörträger ¹

¹ Je nach Geräteausstattung

I	Fugendüsen ¹
J	Polsterdüsen ¹
K	Polsterdüse mit aufclipbarem Borstenkranz ¹
L	Matratzendüse ¹
M	Bohrdüse ¹
N	Hartbodendüsen ¹

¹ Je nach Geräteausstattung

Kennenlernen

Lernen Sie die Bestandteile Ihres Geräts kennen.

Gerät

Hinweis: Je nach Gerätetyp sind Abweichungen in den Farben und Einzelheiten möglich.

→ Abb. **2**

1	umschaltbare Bodendüse ¹
2	Teleskoprohr mit Schiebetaste ¹
3	Schlauch
4	Handgriff ¹
5	Leistungsregler und Ein/Aus-Schalter
6	Parkhilfe
7	Netzanschlussleitung
8	Abstellhilfe
9	Staubbeutelwechselanzeige
10	Deckel

¹ Je nach Geräteausstattung





11 Tragegriff

¹ Je nach Geräteausstattung



Übersicht Bedienelemente

Über die Bedienelemente stellen Sie alle Funktionen Ihres Geräts ein und erhalten Informationen zum Betriebszustand.

Bedienelemente Gerät

Symbol	Verwendung
	<ul style="list-style-type: none"> Gerät einschalten. Gerät ausschalten. Leistung regeln.
min	Gardinen und empfindliche Textilien absaugen.
	Polstermöbel und Kissen absaugen.
	<ul style="list-style-type: none"> Empfindliche Teppiche absaugen. Geringe Verschmutzungen absaugen.
	Robuste Bodenbeläge absaugen.
max	Hartböden, stark verschmutzte Teppiche und Teppichböden absaugen.

Bedienelemente Bodendüse

Symbol	Verwendung
	Teppiche und Teppichböden saugen.
	Hartböden und Parkett saugen.

Übersicht Statusanzeigen

Die Anzeigen informieren über Funktionen und Zustände.

Symbol	Verwendung
	Staubbeutel wechseln.

Zubehör

Verwenden Sie Originalzubehör. Es ist auf Ihr Gerät abgestimmt. Hier erhalten Sie einen Überblick über das Zubehör Ihres Geräts und dessen Verwendung.

Zubehör	Zubehörnummer	Verwendung
Austauschfilterpackung	BBZ41FGALL	Sauggut aufnehmen.
Motorschutzfilter	BBZ02MPF	Motor vor Verschmutzung schützen.
HEPA Hygienefilter	BBZ154HF	Abluft reinigen.
Hartbodendüse mit Borstenkranz	BBZ123HD	Hartböden absaugen.
Hartbodendüse	BBZ124HD	Hartböden und Teppiche absaugen.

Vor dem ersten Gebrauch

Bereiten Sie das Gerät für die Verwendung vor.

Gerät montieren

1. Den Handgriff auf den Schlauch stecken und verrasten.
→ Abb. **3**
2. Den Schlauchstutzen in die Saugöffnung im Deckel stecken und verrasten.
→ Abb. **4**
3. Den Handgriff mit dem Teleskoprohr verbinden.
→ Abb. **5**
4. Das Teleskoprohr mit der Bodendüse verbinden.
→ Abb. **5**
5. Den Zubehörträger¹ auf das Teleskoprohr stecken.
→ Abb. **6**
6. Die Fugendüse¹ von unten auf den Zubehörträger¹ stecken.
→ Abb. **6**

7. Den Borstenkranz¹ auf die Polsterdüse¹ stecken.
→ Abb. **7**
8. Die Polsterdüse¹ mit dem Borstenkranz¹ von oben auf den Zubehörträger¹ stecken.
→ Abb. **6**

Grundlegende Bedienung

Hier erfahren Sie das Wesentliche zur Bedienung Ihres Geräts.

Teleskoprohr einstellen

1. Das Teleskoprohr entriegeln.
2. Die gewünschte Länge des Teleskoprohrs einstellen.
→ Abb. **8**

Gerät einschalten

1. Den Netzstecker greifen und bis zur benötigten Länge herausziehen.
2. Den Netzstecker in die Steckdose stecken.

¹ Je nach Geräteausstattung

3. Auf ① drücken.
→ Abb. **9**

Gerät ausschalten

1. Auf ① drücken.
 2. Den Netzstecker ziehen.
 3. Kurz am Netzanschlusskabel ziehen und loslassen.
- ✓ Das Kabel rollt sich automatisch auf.

Leistung regeln¹

Sie können die Leistung stufenlos regeln.

1. Den Leistungsregler auf die gewünschte Stufe drehen.
→ Abb. **10**
 2. Das Teleskoprohr mit Nebenluftregler auf die gewünschte Position drehen.
→ Abb. **11**
- ✓ Die Leistung wird stufenlos geregelt.

Bodendüse einstellen

- ▶ Die Bodendüse mit dem Schalter auf den gewünschten Boden einstellen.
→ Abb. **12**

Gerät parken

Tipp: Bei kürzeren Saugpausen kann die Bodendüse in der Parkhilfe abgestellt werden.

- ▶ Den Haken an der Bodendüse in die Parkhilfe schieben.
→ Abb. **13**

Gerät abstellen und tragen

1. Das Gerät ausschalten.
→ "Gerät ausschalten", Seite 17

2. Das Gerät aufrecht hinstellen.
3. Den Haken an der Bodendüse in die Abstellhilfe schieben.
→ Abb. **14**
4. Um Hindernisse zu überwinden, das Gerät am Handgriff tragen.

Mit Zubehör saugen

1. Die gewünschte Düse auf das Teleskoprohr oder den Handgriff stecken.
2. Nach dem Gebrauch die benutzte Düse vom Teleskoprohr oder vom Handgriff nehmen.

Multi-Use-Brush saugen¹

Hinweis: Die Multi-Use-Brush muss nach der Verwendung nicht demontiert werden. Die Saugleistung wird durch die montierte Multi-Use-Brush nicht eingeschränkt.

ACHTUNG!

Das Saugen mit nicht vollständig nach unten geschobenen Borstenkranz kann den Untergrund beschädigen.

- ▶ Nie mit nach oben geschobenem Borstenkranz saugen.
1. Die Multi-Use-Brush auf den Handgriff oder das Rohr stecken und verrasten.
→ Abb. **15**
 2. Die zwei Rastnasen am Borstenkranz drücken.
 3. Den Borstenkranz nach unten schieben und verrasten.
→ Abb. **16**
- ✓ Die Multi-Use-Brush ist einsatzbereit.
4. Mit Multi-Use-Brush saugen.
 5. Die zwei Rastnasen am Borstenkranz drücken.

¹ Je nach Geräteausstattung

de Reinigen und Pflegen

6. Den Borstenkranz nach oben schieben und verrasten.
→ Abb. **16**
7. Die Bodendüse oder das Rohr auf die Multi-Use-Brush stecken.
8. Zur Demontage die Entriegelungstaste drücken und die Multi-Use-Brush entfernen.
→ Abb. **17**

Gerät demontieren

1. Die Verbindung zwischen Bodendüse und Teleskoprohr trennen.
→ Abb. **18**
2. Die Verbindung zwischen Teleskoprohr und Handgriff trennen.
→ Abb. **19**
3. Die zwei Rastnasen zusammendrücken und den Schlauch aus dem Gerät ziehen.
→ Abb. **20**

Reinigen und Pflegen

Damit Ihr Gerät lange funktionsfähig bleibt, reinigen und pflegen Sie es sorgfältig.

Reinigungsmittel

Verwenden Sie nur geeignete Reinigungsmittel.

ACHTUNG!

Durch ungeeignete Reinigungsmittel oder durch falsche Reinigung kann das Gerät beschädigt werden.

- ▶ Keine scharfen oder scheuernden Reinigungsmittel verwenden.
- ▶ Keine stark alkoholhaltigen Reinigungsmittel verwenden.
- ▶ Keine harten Scheuerkissen oder Putzschwämme verwenden.
- ▶ Schwammtücher vor Gebrauch gründlich auswaschen.

Gerät reinigen

Voraussetzung: Das Gerät ist ausgeschaltet.

→ "Gerät ausschalten", Seite 17

- ▶ Das Gerät und das Zubehör mit einem weichen Tuch und einem handelsüblichen Kunststoffreiniger reinigen.

Deckel öffnen

Voraussetzung: Das Gerät ist ausgeschaltet.

→ "Gerät ausschalten", Seite 17

1. Den Deckel öffnen.
→ Abb. **21**
2. Den Deckel vollständig nach oben klappen.

Deckel schließen

Tipp: Kontrollieren Sie, dass der Staubbeutel nicht zwischen Deckel und Gerät eingeklemmt ist.

Voraussetzungen

- Der Staubbeutel ist eingesetzt.
- Der Motorschutzfilter ist eingesetzt.
- Der Ausblasfilter ist eingesetzt.
- ▶ Den Deckel schließen und verrasten.

Staubraum reinigen

Voraussetzung: Der Staubbeutel ist entnommen.

→ "Staubbeutel wechseln", Seite 19

- ▶ Den Staubraum bei Bedarf mit einem zweiten Gerät aussaugen oder mit einem trockenen Staubtuch oder Staubpinsel reinigen.
- ✓ Der Staubraum ist gereinigt.

Staubbeutel wechseln

Wenn das Sichtfenster der Filterwechselanzeige bei angehobener Düse und höchster Leistungsstufe vollständig ausgefüllt ist, den Staubbeutel wechseln.

Voraussetzung: Der Deckel ist offen.
→ *"Deckel öffnen", Seite 18*

1. Um den Staubbeutel zu verschließen, die Verschlusslasche ziehen.
→ Abb. **22**
2. Den vollen Staubbeutel aus der Halterung nehmen.
3. Den vollen Staubbeutel entsorgen.
4. Den neuen Staubbeutel in die Halterung schieben, bis er spürbar einrastet.
 - Den Staubbeutel nicht knicken.
→ Abb. **23**
5. → *"Deckel schließen", Seite 18*

Motorschutzfilter reinigen

Tipp: Für ein optimales Saugergebnis den Motorschutzfilter in regelmäßigen Abständen ausklopfen oder abwaschen. Nach dem Aufsaugen feiner Staubpartikel den Motorschutzfilter reinigen oder austauschen, um die Saugkraft des Geräts zu gewährleisten.

Voraussetzung: Der Staubbeutel ist entnommen.
→ *"Staubbeutel wechseln", Seite 19*

1. Um den Motorschutzfilter aus der Verrastung zu lösen, an den seitlichen Laschen ziehen.
→ Abb. **24**
2. Den Motorschutzfilter in Pfeilrichtung herausziehen.
3. Den Motorschutzfilter ausklopfen.

4. Bei starker Verschmutzung den Motorschutzfilter auswaschen.
→ Abb. **25**
5. Den Filter mindestens 24 Stunden trocknen lassen.
6. Den Motorschutzfilter in das Gerät einsetzen und oben verrasten.
7. Staubbeutel einsetzen.
→ *"Staubbeutel wechseln", Seite 19*
8. → *"Deckel schließen", Seite 18*

Ausblasfilter entnehmen¹

Voraussetzung: Der Deckel ist offen.
→ *"Deckel öffnen", Seite 18*

1. Die Verschlusslasche in Pfeilrichtung drücken und den Ausblasfilter entriegeln.
2. Den Ausblasfilter aus dem Gerät entnehmen.
→ Abb. **26**

Ausblasfilter reinigen¹

Für ein optimales Leistungsniveau den Ausblasfilter einmal im Jahr reinigen oder tauschen.

Tipp: Nach dem Aufsaugen feiner Staubpartikel den Ausblasfilter reinigen, um die Saugkraft des Geräts zu gewährleisten.

Hinweis: Die Filterwirkung des Ausblasfilters bleibt erhalten, unabhängig von einer möglichen Verfärbung der Filteroberfläche.

Filtervlies reinigen

Das Filtervlies wird mit dem Filtergitter auf dem Ausblasgitter befestigt.

Voraussetzung: Der Ausblasfilter ist entnommen.
→ *"Ausblasfilter entnehmen", Seite 19*

¹ Je nach Geräteausstattung

de Reinigen und Pflegen

1. Das Filtervlies entnehmen.
→ Abb. **27**
 2. Das Filtervlies ausklopfen.
 3. Bei starker Verschmutzung das Filtervlies auswaschen.
→ Abb. **28**
 4. Das Filtervlies mindestens 24 Stunden trocknen lassen.
 5. Das Filtervlies auf das Ausblasgitter legen.
 6. Das Filtergitter einsetzen.
→ *"Ausblasfilter einsetzen"*, Seite 20
1. Den Ausblasfilter auf das Ausblasgitter aufsetzen und hörbar verrasten.
→ Abb. **30**
 2. → *"Deckel schließen"*, Seite 18

HEPA Hygienefilter reinigen

Der HEPA Hygienefilter besteht aus einer Filtereinheit.

Tipp: Um die Filtereinheit gründlicher zu reinigen, können Sie die Filtereinheit in der Waschmaschine waschen. Um die restliche Wäsche zu schützen, verstauen Sie die Filtereinheit in einem Wäschebeutel. Waschen Sie die Filtereinheit bei 30 °C im Schonwaschgang und verwenden Sie die niedrigste Schleuderdrehzahl.

Voraussetzung: Der Ausblasfilter ist entnommen.

→ *"Ausblasfilter entnehmen"*, Seite 19

1. Die Filtereinheit ausklopfen.
2. Die Filtereinheit unter fließendem Wasser auswaschen.
→ Abb. **29**
3. Die Filtereinheit mindestens 24 Stunden trocknen lassen.
4. Die Filtereinheit in das Gerät einsetzen.
→ *"Ausblasfilter einsetzen"*, Seite 20

Ausblasfilter einsetzen¹

Voraussetzung: Der Deckel ist offen.

→ *"Deckel öffnen"*, Seite 18

¹ Je nach Geräteausstattung

Störungen beheben

Kleinere Störungen an Ihrem Gerät können Sie selbst beheben. Nutzen Sie die Informationen zur Störungsbehebung, bevor Sie den Kundendienst kontaktieren. So vermeiden Sie unnötige Kosten.

WARNUNG

Stromschlaggefahr!

Unsachgemäße Reparaturen sind gefährlich.

- ▶ Nur dafür geschultes Fachpersonal darf Reparaturen am Gerät durchführen.
- ▶ Nur Original-Ersatzteile dürfen zur Reparatur des Geräts verwendet werden.
- ▶ Wenn die Netzanschlussleitung dieses Geräts beschädigt wird, muss sie durch den Hersteller oder seinen Kundendienst oder eine ähnlich qualifizierte Person ersetzt werden, um Gefährdungen zu vermeiden.

Funktionsstörungen

Störung	Ursache	Störungsbehebung
Saugkraft lässt nach.	Staubbeutel ist voll.	▶ Wechseln Sie den Staubbeutel.
Filterwechselanzeige ist ausgefüllt.	Düse, Teleskoprohr oder Schlauch sind verstopft.	1. Demontieren Sie das Gerät. 2. Entfernen Sie die Verstopfung.
	Ausblasfilter ist verschmutzt.	▶ Reinigen Sie den Ausblasfilter. → "Ausblasfilter reinigen", Seite 19

Transportieren, Lagern und Entsorgen

Altgerät entsorgen

Durch umweltgerechte Entsorgung können wertvolle Rohstoffe wiederverwendet werden.

1. Den Netzstecker der Netzanschlussleitung ziehen.
2. Die Netzanschlussleitung durchtrennen.
3. Das Gerät umweltgerecht entsorgen.



Dieses Gerät ist entsprechend der europäischen Richtlinie 2012/19/EU über Elektro- und Elektronikaltgeräte (waste electrical and electronic equipment – WEEE) gekennzeichnet. Die Richtlinie gibt den Rahmen für eine EU-weit gültige Rücknahme und Verwertung der Altgeräte vor.

Kundendienst

Wenn Sie Fragen haben, eine Störung am Gerät nicht beheben können oder das Gerät repariert werden muss, wenden Sie sich an unseren Kundendienst.

Viele Probleme können Sie durch die Information zur Störungsbehebung in dieser Anleitung oder auf unserer Webseite selbst beheben. Falls dies nicht der Fall ist, wenden Sie sich an unseren Kundendienst.

Garantiebedingungen

Sie haben für Ihr Gerät Anspruch auf Garantie gemäß nachfolgender Bedingungen.

Wir finden immer eine passende Lösung.

Wir stellen sicher, dass Ihr Gerät mit Original-Ersatzteilen von geschulten Kundendiensttechnikern im Garantiefall und nach Ablauf der Herstellergarantie repariert wird.

Funktionsrelevante Original-Ersatzteile gemäß der entsprechenden Ökodesign-Verordnung erhalten Sie bei unserem Kundendienst für die Dauer von mindestens 7 Jahren ab dem Inverkehrbringen Ihres Geräts innerhalb des Europäischen Wirtschaftsraums.

Hinweis: Der Einsatz des Kundendienstes ist im Rahmen der Herstellergarantiebedingungen kostenfrei.

Detaillierte Informationen über die Garantiezeit und die Garantiebedingungen in Ihrem Land erhalten Sie bei unserem Kundendienst, Ihrem Händler oder auf unserer Webseite. Wenn Sie den Kundendienst kontaktieren, benötigen Sie die Erzeugnisnummer (E-Nr.) und die Fertigungsnummer (FD) Ihres Geräts.

Die Kontaktdaten des Kundendienstes finden Sie im Kundendienstverzeichnis am Ende der Anleitung oder auf unserer Webseite.

Erzeugnisnummer (E-Nr.) und Fertigungsnummer (FD)

Die Erzeugnisnummer (E-Nr.) und die Fertigungsnummer (FD) finden Sie auf dem Typenschild des Geräts. Um Ihre Gerätedaten und die Kundendienst-Telefonnummer schnell wiederzufinden, können Sie die Daten notieren.

Für dieses Gerät gelten die von unserer jeweils zuständigen Landesvertretung herausgegebenen Garantiebedingungen des Landes, in dem das Gerät gekauft wurde. Sie können die Garantiebedingungen jederzeit über Ihren Fachhändler, bei dem Sie das Gerät gekauft haben oder direkt bei unserer Landesvertretung anfordern. Die Garantiebedingungen für Deutschland finden Sie am Ende des deutschen Sprachteils. Die Adressen finden Sie auf den letzten Seiten dieses Hefts. Darüber hinaus sind die Garantiebedingungen auch im Internet unter der genannten Web-Adresse hinterlegt. Für die Inanspruchnahme von Garantieleistungen ist in jedem Fall die Vorlage des Kaufbeleges erforderlich.

Garantiebedingungen DEUTSCHLAND (DE)

Die nachstehenden Bedingungen, die Voraussetzungen und Umfang unserer Garantieleistung beschreiben, lassen die Gewährleistungsverpflichtungen des Verkäufers aus dem Kaufvertrag mit dem Endabnehmer unberührt.

Für dieses Gerät leisten wir Garantie gemäß nachstehenden Bedingungen:

1. Wir beheben unentgeltlich nach Maßgabe der folgenden Bedingungen (Nr. 2–6) Mängel am Gerät, die nachweislich auf einem Material- und/oder Herstellungsfehler beruhen, wenn sie uns unverzüglich nach Feststellung und innerhalb von 24 Monaten nach Lieferung an den Erstendabnehmer gemeldet werden. Zeigt sich der Mangel innerhalb von 6 Monaten ab Lieferung, wird vermutet, dass es sich um einen Material- oder Herstellungsfehler handelt.
2. Die Garantie erstreckt sich nicht auf leicht zerbrechliche Teile wie z. B. Glas oder Kunststoff bzw. Glühlampen.

Eine Garantiepflicht wird nicht ausgelöst durch geringfügige Abweichungen von der Soll-Beschaffenheit, die für Wert und Gebrauchstauglichkeit des Gerätes unerheblich sind, oder durch Schäden aus chemischen und elektrochemischen Einwirkungen von Wasser, sowie allgemein aus anomalen Umweltbedingungen oder sachfremden Betriebsbedingungen oder wenn das Gerät sonst mit ungeeigneten Stoffen in Berührung gekommen ist. Ebenso kann keine Garantie übernommen werden, wenn die Mängel am Gerät auf Transportschäden, die nicht von uns zu vertreten sind, nicht fachgerechte Installation und Montage, Fehlgebrauch, eine nicht haushaltsübliche Nutzung, mangelnde Pflege oder Nichtbeachtung von Bedienungs- oder Montagehinweisen zurückzuführen sind.

Der Garantieanspruch erlischt, wenn Reparaturen oder Eingriffe von Personen vorgenommen werden, die hierzu von uns nicht ermächtigt sind, oder wenn unsere Geräte mit Ersatzteilen, Ergänzungs- oder Zubehöerteilen versehen werden, die keine Originalteile sind und dadurch ein Defekt verursacht wird.

3. Die Garantieleistung erfolgt in der Weise, dass mangelhafte Teile nach unserer Wahl unentgeltlich instandgesetzt oder durch einwandfreie Teile ersetzt werden.

Geräte, die zumutbar (z. B. im PKW) transportiert werden können, und für die unter Bezugnahme auf diese Garantie eine Garantieleistung beansprucht wird, sind unserer nächstgelegenen Kundendienststelle oder unserem Vertragskundendienst zu übergeben oder zuzusenden. Instandsetzungen am Aufstellungsort können nur für stationär betriebene (feststehende) Geräte verlangt werden.

Es ist jeweils der Kaufbeleg mit Kauf- und/oder Lieferdatum vorzulegen. Ersetzte Teile gehen in unser Eigentum über.

4. Sofern die Nachbesserung von uns abgelehnt wird oder fehlschlägt, wird innerhalb der oben genannten Garantiezeit auf Wunsch des Endabnehmers kostenfrei gleichwertiger Ersatz geliefert.
5. Garantieleistungen bewirken weder eine Verlängerung der Garantiefrist, noch setzen sie eine neue Garantiefrist in Lauf. Die Garantiefrist für eingebaute Ersatzteile endet mit der Garantiefrist für das ganze Gerät.
6. Weitergehende oder andere Ansprüche, insbesondere solche auf Ersatz außerhalb des Gerätes entstandener Schäden sind – soweit eine Haftung nicht zwingend gesetzlich angeordnet ist – ausgeschlossen.

Diese Garantiebedingungen gelten für in Deutschland gekaufte Geräte. Werden Geräte ins Ausland verbracht, die die technischen Voraussetzungen (z. B. Spannung, Frequenz, Gasarten, etc.) für das entsprechende Land aufweisen und die für die jeweiligen Klima- und Umweltbedingungen geeignet sind, gelten diese Garantiebedingungen auch, soweit wir in dem entsprechenden Land ein Kundendienstnetz haben. Für im Ausland gekaufte Geräte gelten die von unserer jeweils zuständigen Landesvertretung herausgegebenen Garantiebedingungen. Diese können Sie über Ihren Fachhändler, bei dem Sie das Gerät gekauft haben, oder direkt bei unserer Landesvertretung anfordern.

Beachten Sie unser weiteres Kundendienst-Angebot:

Auch nach Ablauf der Garantie stehen Ihnen unser Werkskundendienst und unsere Servicepartner zur Verfügung.

Robert Bosch Hausgeräte GmbH
Carl-Wery-Straße 34
81739 München, GERMANY

Bosch-Infoteam

(Mo-Fr: 8.00-18.00 Uhr erreichbar)

Für Produktinformationen sowie Anwendungs- und Bedienungsfragen zu **kleinen Hausgeräten**:

Tel.: 0911 70 440 040 oder unter
bosch-infoteam@bshg.com

Nur für Deutschland gültig!

Table of contents

Safety	26	Cleaning and servicing	34
General information	26	Cleaning products	34
Intended use	26	Cleaning the appliance	34
Restriction on user group	27	Opening the lid	34
Safety instructions	27	Closing the lid	34
Preventing material damage	30	Cleaning the dust compartment	35
Environmental protection and saving energy	30	Changing the dust bag	35
Disposing of packaging	30	Cleaning the motor protection filter	35
Unpacking and checking	30	Removing the exhaust filter ¹	35
Unpacking the appliance and parts	30	Cleaning the exhaust filter ¹	35
Contents of package	30	Inserting the exhaust filter ¹	36
Familiarising yourself with your appliance	31	Troubleshooting	37
Appliance	31	Malfunctions	37
Overview of the controls	31	Transportation, storage and disposal	38
Overview of status displays	31	Disposing of old appliance	38
Accessories	32	Customer Service	38
Before using for the first time	32	Product number (E-Nr.) and production number (FD)	38
Installing the appliance	32	Warranty conditions	38
Basic operation	32		
Setting the telescopic tube	32		
Switching on the appliance	33		
Switching off the appliance	33		
Controlling the power ¹	33		
Setting the floor tool	33		
Parking the appliance	33		
Stopping and carrying the appliance	33		
Vacuuming with accessory	33		
Vacuuming with the Multi-Use Brush ¹	33		
Removing the appliance	34		

¹ Depending on the appliance specifications



Safety

Please read the safety information to ensure that you use the appliance safely.

General information

You can find general information about this instruction manual here.

- Read this instruction manual carefully. Only this will ensure you use the appliance safely and efficiently.
- This manual is intended for the user of the appliance.
- Follow the safety instructions and warnings.
- Keep the instruction manual and the product information safe for future reference or for the next owner.
- Check the appliance after unpacking it. Do not connect the appliance if it has been damaged in transit.

Intended use

Please read the information on intended use to ensure that you use the appliance correctly and safely.

Only use this appliance:

- As specified in this instruction manual.
- With genuine parts and accessories. Damage caused by using third-party products is not covered under the warranty.
- For cleaning surfaces.
- In private households and in enclosed spaces in a domestic environment at room temperature.
- Up to an altitude of max. 2000 m above sea level.

Do not use the appliance:

- For vacuum-cleaning persons or animals.
- For vacuuming up harmful, sharp-edged, hot or burning substances.
- For vacuuming up damp substances or liquids.
- For vacuuming up highly flammable or explosive materials and gases.

- For vacuuming up ash or soot from tiled stoves and central heating systems.
- For vacuuming up toner dust from printers and photocopiers.
- For vacuuming up building rubble.

Disconnect the appliance from the power supply when:

- cleaning the appliance.

Restriction on user group

Avoid risks to children and vulnerable persons.

This appliance may be used by children aged 8 or over and by people who have reduced physical, sensory or mental abilities or inadequate experience and/or knowledge, provided that they are supervised or have been instructed on how to use the appliance safely and have understood the resulting dangers.

Children must not play with the appliance.

Cleaning and user maintenance must not be performed by children unless they are being supervised.

Safety instructions

Follow these safety instructions when using the appliance.

WARNING – Risk of electric shock!

- Improper repairs are dangerous.
 - ▶ Repairs to the appliance should only be carried out by trained specialist staff.
 - ▶ Only use genuine spare parts when repairing the appliance.
 - ▶ If the power cord of this appliance is damaged, it must be replaced by the manufacturer, the manufacturer's Customer Service or a similarly qualified person in order to prevent any risk.
- If the appliance or the power cord is damaged, this is dangerous.
 - ▶ Never operate a damaged appliance.
 - ▶ Never operate an appliance with a cracked or fractured surface.

- ▶ Never pull on the power cord to unplug the appliance. Always unplug the appliance at the mains.
- ▶ Never pull or carry the appliance by the power cord.
- ▶ If the appliance or the power cord is damaged, immediately unplug the power cord or switch off the fuse in the fuse box.
- ▶ Call Customer Service. → *Page 38*
- ▶ Repairs to the appliance should only be carried out by trained specialist staff.
- An ingress of moisture can cause an electric shock.
 - ▶ Only use the appliance in enclosed spaces.
 - ▶ Never expose the appliance to intense heat or humidity.
 - ▶ Do not use steam- or high-pressure cleaners to clean the appliance.
- If the insulation of the power cord is damaged, this is dangerous.
 - ▶ Never let the power cord come into contact with hot appliance parts or heat sources.
 - ▶ Never let the power cord come into contact with sharp points or edges.
 - ▶ Never kink, crush or modify the power cord.
- Improper installation is dangerous.
 - ▶ Connect and operate the appliance only in accordance with the specifications on the rating plate.
 - ▶ Connect the appliance to a power supply with alternating current only via a properly installed socket with earthing.
 - ▶ The protective conductor system of the domestic electrical installation must be properly installed.

 WARNING – Risk of burns!

- The filter systems may become warm during operation and may catch fire when used in conjunction with flammable substances or substances that contain alcohol.
 - ▶ Do not apply flammable substances or substances containing alcohol to the dust bag or filter.
 - ▶ When cleaning the appliance, do not use flammable substances or substances that contain alcohol.

- With an operating time of over 30 minutes, the wound power cord may overheat.
 - ▶ Pull out the power cord completely.

 WARNING – Risk of injury!

- Moving parts and openings on the appliance may cause injury.
 - ▶ Keep clothing, hair, fingers and other body parts away from the openings on the appliance and the moving parts.
 - ▶ Never point the pipe or the nozzles towards eyes, hair, ears or mouths.
- An appliance that falls may endanger people.
 - ▶ When vacuuming stairs, ensure that there are no persons underneath the appliance.
- An extended power cord may lead to a tripping.
 - ▶ When taking a break from vacuuming, switch off the appliance and pull out the mains plug.
 - ▶ Retract the power cord.
- The automatic cable retraction may endanger the user.
 - ▶ When the cord is being rewound automatically, ensure that the mains plug is not thrown in the direction of persons, body parts, animals or objects.

 WARNING – Risk of suffocation!

Children may put packaging material over their heads or wrap themselves up in it and suffocate.

- ▶ Keep packaging material away from children.
- ▶ Do not let children play with packaging material.

Preventing material damage

To prevent material damage to your appliance, accessories or any other objects, follow these instructions.

ATTENTION!

- Placing the appliance on the hose may damage the hose.
 - ▶ Never place the appliance on the hose.
- Worn or sharp-edged outsides of nozzles may damage sensitive hard floors, such as parquet or linoleum.
 - ▶ Regularly check the outsides of the nozzles for wear.
 - ▶ Replace the worn nozzle.
- Dirt in the motor may damage the motor.
 - ▶ Never operate the appliance without a dust bag.
 - ▶ Never operate the appliance without the motor protection filter.
 - ▶ Never operate the appliance without the exhaust filter.

Environmental protection and saving energy

Help protect the environment by using your appliance in a way that conserves resources and by disposing of reusable materials properly.

Disposing of packaging

The packaging materials are environmentally compatible and can be recycled.

- ▶ Sort the individual components by type and dispose of them separately.

Information about current disposal methods are available from your specialist dealer or local authority.

Unpacking and checking

Find out here what you need to note when unpacking the appliance.

Unpacking the appliance and parts

1. Take the appliance out of the packaging.
2. Take all other parts and the accompanying documents out of the packaging and place them to hand.
3. Remove any packaging material.
4. Remove any stickers or film.

Contents of package

After unpacking all parts, check for any damage in transit and completeness of the delivery.

Note: The appliance comes with additional accessories depending on its features.

→ Fig. 

A	Adjustable floor tool ¹
B	Telescopic pipes ¹
C	Handles with hose ¹
D	Motor protection filter
E	Exhaust filter ¹
F	Dust bags
G	Multi-Use-Brush ¹
H	Accessory support ¹

¹ Depending on the appliance specifications

I	Crevice nozzles ¹
J	Upholstery nozzles ¹
K	Upholstery nozzle with clip-on brush ring ¹
L	Mattress nozzle ¹
M	Drilling nozzle ¹
N	Hard floor nozzles ¹

¹ Depending on the appliance specifications

Familiarising yourself with your appliance

Familiarise yourself with the parts of your appliance.

Appliance

Note: Individual details and colours may differ, depending on the appliance model.

→ Fig. **2**

1	Adjustable floor tool ¹
2	Telescopic tube with sliding switch ¹
3	Hose
4	Handle ¹
5	Power control and on/off switch
6	Parking aid
7	Power cord
8	Storage aid
9	Bag change indicator

¹ Depending on the appliance specifications





10	Lid
11	Handle

¹ Depending on the appliance specifications



Overview of the controls

The controls are used to configure all functions of your appliance and to obtain information about the operating status.

Appliance controls

Symbol	Use
	<ul style="list-style-type: none"> ■ Switch on the appliance. ■ Switch off the appliance. ■ Control the power.
min	Vacuum curtains and delicate fabrics.
	Vacuum upholstered furniture and cushions.
	<ul style="list-style-type: none"> ■ Vacuum delicate rugs. ■ Vacuum small amounts of dirt.
	Vacuum robust floor coverings.
max	Vacuum hard floors, heavily soiled rugs and carpets.

Floor nozzle controls

Symbol	Use
	Vacuum rugs and carpets.
	Vacuum parquet and hard floors.

Overview of status displays

The displays provide information about functions and statuses.

Symbol	Use
	Change the dust bag.

Accessories

Only use original accessories. These have been made especially for your appliance. Here you can find an overview of your appliance's accessories and how to use them.

accessories	Accessory number	Use
Replacement filter pack	BBZ41FGALL	Remove vacuumed material.
Motor protection filter	BBZ02MPF	Protect the motor against contamination.
HEPA hygiene filter	BBZ154HF	Clean the exhaust air.
Hard floor nozzle with brush ring	BBZ123HD	Vacuum hard floors.
Hard floor nozzle	BBZ124HD	Vacuum hard floors and carpets.

Before using for the first time

Prepare the appliance for use.

Installing the appliance

1. Push the handle onto the hose and lock it in place.
→ Fig. **3**
2. Insert the hose adapter into the air-intake opening in the lid and lock it in place.
→ Fig. **4**
3. Connect the handle to the telescopic tube.
→ Fig. **5**
4. Connect the telescopic tube to the floor nozzle.
→ Fig. **5**
5. Place the accessory support¹ onto the telescopic tube.
→ Fig. **6**

6. Place the crevice nozzle¹ from the bottom onto the accessory support¹.
→ Fig. **6**
7. Place the brush ring¹ onto the upholstery nozzle¹.
→ Fig. **7**
8. Place the upholstery nozzle¹ with the brush ring¹ from above onto the accessory holder¹.
→ Fig. **6**

Basic operation

You can find out everything you need to know about operating your appliance here.

Setting the telescopic tube

1. Unlock the telescopic tube.
2. Set the required length of the telescopic tube.
→ Fig. **8**

¹ Depending on the appliance specifications

Switching on the appliance

1. Hold the mains plug and pull it out to the required length.
2. Insert the mains plug into the socket.
3. Press ①.
→ Fig. 9

Switching off the appliance

1. Press ①.
2. Unplug the mains plug.
3. Briefly pull on the mains power supply cord and then let go.
- ✓ The power cord retracts automatically.

Controlling the power¹

You can control the setting continuously.

1. Turn the power control to the required setting.
→ Fig. 10
2. Turn the telescopic tube with air flow regulator to the required position.
→ Fig. 11
- ✓ The power is controlled continuously.

Setting the floor tool

- ▶ Use the switch to set the floor nozzle to the required base.
→ Fig. 12

Parking the appliance

Tip: When taking shorter breaks from vacuuming, the floor nozzle can be placed in the parking aid.

- ▶ Slide the hook on the floor nozzle into the parking aid.
→ Fig. 13

Stopping and carrying the appliance

1. Switch off the appliance.
→ "Switching off the appliance", Page 33
2. Stand the appliance upright on its end.
3. Slide the hook on the floor tool into the parking aid.
→ Fig. 14
4. To overcome obstacles, carry the appliance by the handle.

Vacuuming with accessory

1. Place the required nozzle onto the telescopic tube or the handle.
2. After use, take the nozzle that is used from the telescopic tube or remove from the handle.

Vacuuming with the Multi-Use-Brush¹

Note: Do not remove the Multi-Use-Brush after use. The suction power is not restricted by the fitted Multi-Use-Brush.

ATTENTION!

Vacuuming without the bristle ring pushed down can damage the surface.

- ▶ Never vacuum with the bristle ring pushed up.
1. Push the Multi-Use-Brush onto the handle or the tube and lock it in place.
→ Fig. 15
 2. Press the two locking catches on the bristle ring.

¹ Depending on the appliance specifications

en Cleaning and servicing

3. Push the bristle ring down and lock it in place.
→ Fig. **16**
- ✓ The Multi-Use-Brush is ready to use.
4. Vacuum using the Multi-Use-Brush.
5. Press the two locking catches on the bristle ring.
6. Push the bristle ring upwards and lock it in place.
→ Fig. **16**
7. Push the floor tool or the tube onto the Multi-Use-Brush.
8. Press the release button and remove the Multi-Use-Brush to remove.
→ Fig. **17**

Removing the appliance

1. Disconnect the connection between the floor nozzle and the telescopic tube.
→ Fig. **18**
2. Disconnect the connection between the telescopic tube and the handle.
→ Fig. **19**
3. Press the two locking catches together and pull the hose out of the appliance.
→ Fig. **20**

Cleaning and servicing

To keep your appliance working efficiently for a long time, it is important to clean and maintain it carefully.

Cleaning products

Only use suitable cleaning products.

ATTENTION!

Using unsuitable cleaning products or incorrect cleaning may damage the appliance.

- ▶ Do not use harsh or abrasive detergents.
- ▶ Do not use cleaning products with a high alcohol content.
- ▶ Do not use hard scouring pads or cleaning sponges.
- ▶ Wash sponge cloths thoroughly before use.

Cleaning the appliance

Requirement: The appliance is switched off.

→ "Switching off the appliance",
Page 33

- ▶ Clean the appliance and the accessory with a soft cloth and a commercially available plastic cleaner.

Opening the lid

Requirement: The appliance is switched off.

→ "Switching off the appliance",
Page 33

1. Open the lid.
→ Fig. **21**
2. Fold up the lid completely.

Closing the lid

Tip: Check that the dust bag is not trapped between the lid and the appliance.

Requirements

- The dust bag has been inserted.
- The motor protection filter has been inserted.
- The exhaust filter has been inserted.
- ▶ Close the lid and lock it in place.

Cleaning the dust compartment

Requirement: The dust bag has been removed.

→ *"Changing the dust bag"*,
Page 35

- ▶ If required, vacuum the dust compartment using a second appliance or clean it with a dry duster or dusting brush.
- ✓ The dust compartment has been cleaned.

Changing the dust bag

If the inspection window of the filter change indicator lights up continuously when the nozzle is raised and at the highest power level, change the dust bag.

Requirement: The lid is open.

→ *"Opening the lid"*, Page 34

1. To close the dust bag, pull the locking tab.
→ Fig. **22**
2. Remove the full dust bag from the holder.
3. Dispose of the full dust bag.
4. Push the new dust bag into the holder until it clicks into place.
 - Do not kink the dust bag.
→ Fig. **23**
5. → *"Closing the lid"*, Page 34

Cleaning the motor protection filter

Tip: To achieve the best possible vacuuming results, tap out or wash the motor protection filter regularly. After vacuuming fine dust particles, clean or replace the motor protection filter in order to guarantee the appliance's suction.

Requirement: The dust bag has been removed.

→ *"Changing the dust bag"*,
Page 35

1. In order to release the motor protection filter from the catch mechanism, pull on the side tabs.
→ Fig. **24**
2. Remove the motor protection filter in the direction of the arrow.
3. Tap out the motor protection filter.
4. If the motor protection filter is very dirty, rinse it.
→ Fig. **25**
5. Leave the filter to dry for at least 24 hours.
6. Refit the motor protection filter into the appliance and lock it in place at the top.
7. Insert the dust bag.
→ *"Changing the dust bag"*,
Page 35
8. → *"Closing the lid"*, Page 34

Removing the exhaust filter¹

Requirement: The lid is open.

→ *"Opening the lid"*, Page 34

1. Push the locking tab in the direction of the arrow and release the exhaust filter.
2. Remove the exhaust filter from the appliance.
→ Fig. **26**

Cleaning the exhaust filter¹

For optimum performance, clean or replace the exhaust filter once a year.

Tip: After vacuuming fine dust particles, clean or replace the exhaust filter in order to guarantee the appliance's suction.

¹ Depending on the appliance specifications

Note: The filtering effect of the exhaust filter is retained, even if the filter surface becomes discoloured.

Cleaning the filter fleece

The filter fleece, with the filter grid, is attached to the exhaust grille.

Requirement: The exhaust filter has been removed.

→ *"Removing the exhaust filter"*, Page 35

1. Remove the filter fleece.
→ Fig. **27**
2. Tap out the filter fleece.
3. If the filter fleece is very dirty, rinse it.
→ Fig. **28**
4. Leave the filter fleece to dry for at least 24 hours.
5. Place the filter fleece on the exhaust grille.
6. Insert the filter grid.
→ *"Inserting the exhaust filter"*, Page 36

Cleaning the HEPA hygiene filter

The HEPA hygiene filter consists of a filter unit.

Tip: To clean the filter unit thoroughly, you can clean the filter unit in the washing machine. To protect the rest of the laundry, place the filter unit in a laundry bag. Wash the filter unit at 30 °C using a gentle programme and the lowest spin speed.

Requirement: The exhaust filter has been removed.

→ *"Removing the exhaust filter"*, Page 35

1. Tap out the filter unit.
2. Rinse the filter unit under running water.
→ Fig. **29**

3. Leave the filter unit to dry for at least 24 hours.
4. Insert the filter unit into the appliance.
→ *"Inserting the exhaust filter"*, Page 36

Inserting the exhaust filter¹

Requirement: The lid is open.

→ *"Opening the lid"*, Page 34

1. Place the exhaust filter on the exhaust grille so that it clicks audibly into place.
→ Fig. **30**
2. → *"Closing the lid"*, Page 34

¹ Depending on the appliance specifications

Troubleshooting

You can rectify minor faults on your appliance yourself. Read the troubleshooting information before contacting after-sales service. This will avoid unnecessary costs.

⚠ WARNING

Risk of electric shock!

Improper repairs are dangerous.

- ▶ Repairs to the appliance should only be carried out by trained specialist staff.
- ▶ Only use genuine spare parts when repairing the appliance.
- ▶ If the power cord of this appliance is damaged, it must be replaced by the manufacturer, the manufacturer's Customer Service or a similarly qualified person in order to prevent any risk.

Malfunctions

Fault	Cause	troubleshooting
Suction is reduced.	The dust bag is full.	▶ Change the dust bag.
Filter change indicator is lit continuously.	Nozzle, telescopic tube or hose are blocked.	<ol style="list-style-type: none"> 1. Dismantle the appliance. 2. Remove the blockage.
	Exhaust filter is dirty.	▶ Clean the exhaust filter. → "Cleaning the exhaust filter", Page 35

Transportation, storage and disposal

Disposing of old appliance

Valuable raw materials can be re-used by recycling.

1. Unplug the appliance from the mains.
2. Cut through the power cord.
3. Dispose of the appliance in an environmentally friendly manner.



This appliance is labelled in accordance with European Directive 2012/19/EU concerning used electrical and electronic appliances (waste electrical and electronic equipment - WEEE). The guideline determines the framework for the return and recycling of used appliances as applicable throughout the EU.

Customer Service

If you have any queries, are unable to rectify faults on the appliance yourself or if your appliance needs to be repaired, contact Customer Service. You can solve many problems yourself by consulting the information on eliminating faults in this instruction manual or on our website. If this is not the case, contact our Customer Service.

We always find an appropriate solution.

With any warranty claims we will make sure that your appliance is repaired by trained Customer Service technicians using original spare parts, including after the manufacturer's warranty has expired.

Function-relevant genuine spare parts according to the corresponding Eco-design Order can be obtained from Customer Service for a period of at least 7 years from the date on which your appliance was placed on the market within the European Economic Area.

Note: Under the terms of the manufacturer's warranty the use of Customer Service is free of charge.

Detailed information on the warranty period and terms of warranty in your country is available from our Customer Service, your retailer or on our website.

If you contact Customer Service, you will require the product number (E-Nr.) and the production number (FD) of your appliance.

The contact details for Customer Service can be found in the Customer Service directory at the end of the manual or on our website.

Product number (E-Nr.) and production number (FD)

You can find the product number (E-Nr.) and the production number (FD) on the appliance's rating plate.

Make a note of your appliance's details and the Customer Service telephone number to find them again quickly.

Warranty conditions

You can make warranty claims for your appliance under the following conditions.

The guarantee conditions for this appliance are as defined by our representative in the country in which it is sold. Details regarding these conditions can be obtained from the dealer from whom the appliance was purchased. The bill of sale or receipt

must be produced when making any claim under the terms of this guarantee.

Table des matières

Sécurité	41	Nettoyage et entretien	50
Indications générales	41	Produits de nettoyage	50
Utilisation conforme.....	41	Nettoyage de l'appareil	50
Limitation du groupe d'utilisa- teurs.....	42	Ouverture du couvercle.....	51
Consignes de sécurité	42	Fermeture du couvercle	51
Prévenir les dégâts matériels	46	Lavage du compartiment à poussière.....	51
Protection de l'environnement et économies	46	Remplacement du sac aspira- teur	51
Élimination de l'emballage	46	Nettoyer le filtre de protection du moteur	51
Déballer et contrôler	46	Retirer le filtre de sortie d'air ¹	52
Déballer l'appareil et ses com- posants.....	46	Nettoyer le filtre de sortie d'air ¹	52
Contenu de la livraison :	46	Mettre en place le filtre de sortie d'air ¹	53
Présentation de l'appareil	47	Dépannage	54
Appareil	47	Dysfonctionnements.....	54
Aperçu des éléments de com- mande	47	Transport, stockage et élimina- tion	55
Aperçu de l'affichage du statut	48	Éliminer un appareil usagé	55
Accessoires	48	Service après-vente	55
Avant la première utilisation	48	Numéro de produit (E-Nr) et nu- méro de fabrication (FD).....	55
Monter l'appareil.....	48	Conditions de garantie.....	56
Utilisation de base	49		
Régler le tube télescopique	49		
Mettre l'appareil sous tension	49		
Mettre l'appareil hors tension.....	49		
Régler la puissance ¹	49		
Régler la brosse pour sols.....	49		
Rangement de l'appareil	49		
Mise hors tension et transport de l'appareil.....	49		
Passer l'aspirateur avec des ac- cessoires	49		
Aspirer Multi-Use-Brush ¹	50		
Démontage de l'appareil.....	50		

¹ Selon l'équipement de l'appareil



Sécurité

Respectez les informations relatives à la sécurité afin d'utiliser votre appareil en toute sécurité.

Indications générales

Vous trouverez ici des informations générales sur la présente notice.

- Lisez attentivement cette notice. C'est en effet la seule manière d'utiliser l'appareil de manière sûre et efficace.
- Cette notice d'utilisation s'adresse à l'utilisateur de l'appareil.
- Respectez les consignes de sécurité et les avertissements.
- Conservez la notice ainsi que les informations produites en vue d'une réutilisation ultérieure ou pour un futur nouveau propriétaire.
- Contrôlez l'appareil après l'avoir déballé. Ne raccordez pas l'appareil si ce dernier a été endommagé durant le transport.

Utilisation conforme

Pour utiliser l'appareil correctement et en toute sécurité, respectez les consignes d'utilisation conforme.

Utilisez l'appareil uniquement :

- en conformité avec la présente notice d'utilisation.
- avec des pièces et accessoires d'origine. En cas de dommages dus à l'utilisation de produits tiers, le droit à la garantie expire.
- pour nettoyer les surfaces.
- pour un usage domestique privé et dans les pièces fermées d'un domicile, à la température ambiante.
- jusqu'à une altitude maximale de 2000 m.

N'utilisez pas l'appareil :

- pour l'aspiration de personnes et d'animaux.
- pour l'aspiration de substances nocives pour la santé, aux arêtes vives, chaudes ou brûlantes.
- pour l'aspiration de substances humides ou liquides.
- pour l'aspiration de substances et gaz légèrement inflammables ou explosibles.

- pour l'aspiration de cendres ni de la suie issue des poêles en faïence et de systèmes de chauffage central.
- pour l'aspiration de poussières de toner des imprimantes et copieurs.
- pour l'aspiration de débris de construction.

Débranchez l'appareil du secteur lorsque :

- nettoyez l'appareil.

Limitation du groupe d'utilisateurs

Évitez les risques pour les enfants et les personnes à risque. Les enfants de 8 ans et plus, les personnes souffrant d'un handicap physique, sensoriel ou mental ou ne détenant pas l'expérience et/ou les connaissances nécessaires pourront utiliser cet appareil à condition de le faire sous surveillance, ou que son utilisation sûre leur ait été enseignée et qu'ils aient compris les dangers qui en émanent.

Les enfants ne sont pas autorisés à jouer avec l'appareil.

Le nettoyage de l'appareil, et l'entretien par l'utilisateur, sont des activités que les enfants ne peuvent pas effectuer sans surveillance.

Consignes de sécurité

Respectez les présentes consignes de sécurité lorsque vous utilisez cet appareil.

AVERTISSEMENT – Risque d'électrocution !

- Les réparations non conformes sont dangereuses.
 - ▶ Seul un personnel dûment qualifié peut entreprendre des réparations sur l'appareil.
 - ▶ Seules des pièces de rechange d'origine peuvent être utilisées pour réparer l'appareil.
 - ▶ Afin d'écartier tout danger quand le cordon d'alimentation secteur de cet appareil est endommagé, seul le fabricant ou son service après-vente ou toute autre personne de qualification équivalente est habilité à le remplacer.

- Un appareil endommagé ou un cordon d'alimentation secteur endommagé est dangereux.
 - ▶ N'utilisez jamais un appareil endommagé.
 - ▶ Ne jamais faire fonctionner l'appareil avec une surface fissurée ou cassée.
 - ▶ Ne tirez jamais sur le cordon d'alimentation secteur pour débrancher l'appareil du secteur. Débranchez toujours la fiche du cordon d'alimentation secteur.
 - ▶ Ne tirez et ne transportez jamais l'appareil par le cordon d'alimentation secteur.
 - ▶ Si l'appareil ou le cordon d'alimentation secteur est endommagé, débranchez immédiatement le cordon d'alimentation secteur ou coupez le fusible dans le boîtier à fusibles.
 - ▶ Appelez le service après-vente. → Page 55
 - ▶ Seul un personnel dûment qualifié peut entreprendre des réparations sur l'appareil.
- L'infiltration d'humidité peut occasionner un choc électrique.
 - ▶ Utiliser l'appareil uniquement dans des pièces fermées.
 - ▶ Ne jamais exposer l'appareil à une forte chaleur ou humidité.
 - ▶ Ne pas utiliser de nettoyeur vapeur ou haute pression pour nettoyer l'appareil.
- Une isolation endommagée du cordon d'alimentation secteur est dangereuse.
 - ▶ Ne mettez jamais en contact le cordon d'alimentation secteur avec des sources de chaleur et des pièces chaudes de l'appareil.
 - ▶ Ne mettez jamais en contact le cordon d'alimentation secteur avec des arêtes vives ou des pointes.
 - ▶ Ne pliez, n'écrasez et ne modifiez jamais le cordon d'alimentation secteur.
- Les installations non conformes sont dangereuses.
 - ▶ Pour le raccordement et l'utilisation de l'appareil, respectez impérativement les indications figurant sur la plaque signalétique.

- ▶ L'appareil doit être branché uniquement à une source d'alimentation CA à l'aide d'une prise murale correctement installée et reliée à la terre.
- ▶ Le système à conducteur de protection de l'installation électrique de la maison doit être conforme.

⚠ AVERTISSEMENT – Risque de brûlure !

- Les systèmes de filtre peuvent se réchauffer pendant le fonctionnement et prendre feu en présence de substances inflammables ou à base d'alcool.
 - ▶ Ne mettez pas de substances inflammables ou à base d'alcool sur les filtres et le sac aspirateur.
 - ▶ Lors du nettoyage de l'appareil, n'utilisez pas de substances inflammables ou à base d'alcool.
- Si la durée de fonctionnement est supérieure à 30 minutes, le cordon d'alimentation secteur enroulé peut surchauffer.
 - ▶ Extrayez entièrement le cordon d'alimentation secteur.

⚠ AVERTISSEMENT – Risques de blessures !

- Les pièces mobiles et les ouvertures sur l'appareil peuvent entraîner des blessures.
 - ▶ Tenez les vêtements, les cheveux, les doigts et toute autre partie du corps à l'écart des orifices de l'appareil et des pièces mobiles.
 - ▶ Ne dirigez jamais le tuyau ni les buses vers les yeux, les cheveux, les oreilles ou la bouche.
- La chute d'un appareil peut mettre des personnes en danger.
 - ▶ Lorsque vous passez l'aspirateur dans les escaliers, assurez-vous que personne ne se trouve en-dessous de l'appareil.
- Un cordon d'alimentation secteur débranché peut entraîner un risque de trébuchement.
 - ▶ Lors des pauses, éteignez l'appareil puis débranchez-le.
 - ▶ Tirez sur le câble d'alimentation secteur.

- Le tirage automatique du câble peut mettre l'utilisateur en danger.
 - ▶ Assurez-vous que la fiche n'est pas projetée contre des personnes, parties du corps, animaux ou des objets lors de l'enroulement automatique du cordon.

 AVERTISSEMENT – Risque d'étouffement !

Les enfants risquent de s'envelopper dans les matériaux d'emballage ou de les mettre sur la tête et de s'étouffer.

- ▶ Conserver les matériaux d'emballage hors de portée des enfants.
- ▶ Ne jamais laisser les enfants jouer avec les emballages.

Prévenir les dégâts matériels

Afin d'éviter d'endommager votre appareil, ses accessoires ou tout autre objet, respectez ces consignes.

ATTENTION !

- Le transport de l'appareil par le flexible peut endommager ce dernier.
 - ▶ Ne portez jamais l'appareil par le flexible.
- Si les semelles extérieures des buses sont usées ou présentent des arêtes coupantes, elles peuvent occasionner des dommages sur des sols dus fragiles, tels que parquets ou linoléum.
 - ▶ Vérifiez régulièrement l'usure des semelles extérieures.
 - ▶ Remplacez la buse usée.
- Les salissures présentes dans le moteur peut endommager ce dernier.
 - ▶ Ne faites jamais fonctionner l'appareil sans sac aspirateur.
 - ▶ Ne faites jamais fonctionner l'appareil sans filtre de protection du moteur.
 - ▶ Ne faites jamais fonctionner l'appareil sans filtre de sortie d'air.

Protection de l'environnement et économies

Préservez l'environnement en exploitant les ressources avec parcimonie et en éliminant correctement les matériaux recyclables.

Élimination de l'emballage

Les matériaux d'emballage sont écologiques et recyclables.

- ▶ Éliminez les différents composants séparément en fonction de leur type.

Vous trouverez des informations sur les circuits actuels d'élimination auprès de votre revendeur spécialisé ou de l'administration de votre commune/ville.



Éliminez l'emballage en respectant l'environnement.

Déballer et contrôler

Lisez ici les points que vous devez respecter lors du déballage.

Déballer l'appareil et ses composants

1. Retirez l'appareil de son emballage.
2. Retirez toutes les autres pièces et les documents d'accompagnement de l'emballage et placez-les à portée de main.
3. Retirez les emballages.
4. Retirez les autocollants et les films présents.

Contenu de la livraison :

Après avoir déballé le produit, contrôlez toutes les pièces pour détecter d'éventuels dégâts dus au transport et vérifiez si la livraison est complète.

Remarque : En fonction de son niveau d'équipement, l'appareil est livré avec des accessoires supplémentaires.

→ Fig. **1**



Brosse pour sols adaptable¹

¹ Selon l'équipement de l'appareil

B	Tubes télescopiques ¹
C	Poignées avec flexible ¹
D	Filtre de protection du moteur
E	Filtre de sortie d'air ¹
F	Sac aspirateur
G	Multi-Use-Brush ¹
H	Support d'accessoires ¹
I	Suceurs longs ¹
J	Suceurs ameublement ¹
K	Suceur ameublement avec support petite brosse ¹
L	Suceur matelas ¹
M	Embout aspirateur pour perceuse ¹
N	Brosses pour sols durs ¹

¹ Selon l'équipement de l'appareil

Présentation de l'appareil

Découvrez les composants de votre appareil.

Appareil

Remarque : Des variations de détails ou de couleurs sont possibles selon le type d'appareil.

→ Fig. **2**

1	Brosse pour sols adaptable ¹
2	Tube télescopique avec poussoir ¹
3	Flexible
4	Poignée ¹
5	Sélecteur de puissance et interrupteur marche/arrêt

¹ Selon l'équipement de l'appareil

6	Position parking
7	Cordon d'alimentation secteur
8	Position rangement
9	Indicateur de changement du sac
10	Couvercle
11	Poignée de transport

¹ Selon l'équipement de l'appareil



Aperçu des éléments de commande

Les éléments de commande vous permettent de régler toutes les fonctions de votre appareil et vous donnent des informations concernant son état de fonctionnement.

Éléments de commande de l'appareil

Symbole	Utilisation
	<ul style="list-style-type: none"> ■ Mettre l'appareil sous tension. ■ Mettre l'appareil hors tension. ■ Régler la puissance.
min	Passer l'aspirateur sur des rideaux/voilages et des textiles délicats.
	Passer l'aspirateur sur des meubles rembourrés et des coussins.
	<ul style="list-style-type: none"> ■ Passer l'aspirateur sur des tapis délicats. ■ Passer l'aspirateur sur de petites quantités de saleté.
	Passer l'aspirateur sur les revêtements de sol robustes.
max	Passer l'aspirateur sur les sols durs, tapis et moquettes très sales.

Éléments de commande de la brosse pour sols

Symbole	Utilisation
	Passer l'aspirateur sur les tapis et les moquettes.
	Passer l'aspirateur sur les sols durs et du parquet.

Aperçu de l'affichage du statut

Les affichages apportent des informations sur les fonctions et états.

Symbole	Utilisation
	Changer le sac aspirateur.

Accessoires

Utilisez les accessoires d'origine. Ils ont été spécialement élaborés pour votre appareil. Vous trouverez ici un aperçu des accessoires fournis avec votre appareil et de leur utilisation.

Accessoires	Référence d'accessoire	Utilisation
Lot de sacs et filtre de rechange	BBZ41FGALL	Matériaux aspirés.
Filtre de protection du moteur	BBZ02MPF	Protéger le moteur contre l'encrassement.
Filtre hygiénique HEPA	BBZ154HF	Purifier l'air vicié.
Brosse pour sols durs avec couronne de soies	BBZ123HD	Passer l'aspirateur sur les sols durs.
Brosse pour sols durs	BBZ124HD	Passer l'aspirateur sur les sols durs et les tapis.

Avant la première utilisation

Préparez l'appareil pour l'utilisation.

Monter l'appareil

1. Placez la poignée sur le flexible et verrouillez-la en place.
→ Fig. **3**
2. Enfichez et verrouillez l'embout du flexible dans l'orifice d'aspiration du couvercle.
→ Fig. **4**

3. Reliez la poignée au tube télescopique.
→ Fig. **5**
4. Reliez le tube télescopique à la brosse pour sols.
→ Fig. **5**
5. Placez le support d'accessoires ¹ sur le tube télescopique.
→ Fig. **6**
6. Placez le suceur long ¹ par le bas sur le support d'accessoires¹.
→ Fig. **6**
7. Placez la couronne de soies ¹ sur le suceur ameublement ¹.
→ Fig. **7**

¹ Selon l'équipement de l'appareil

- Placez le suceur ameublement¹ avec la couronne de soies¹ par le haut sur le support d'accessoires¹.
→ Fig. **6**

Utilisation de base

Cette section contient des renseignements essentiels sur la manipulation de votre appareil.

Régler le tube télescopique

- Déverrouillez le tube télescopique.
- Réglez la longueur du tube télescopique souhaitée.
→ Fig. **8**

Mettre l'appareil sous tension

- Saisissez la fiche secteur et tirez-la jusqu'à obtenir la longueur souhaitée.
- Insérez la fiche secteur dans la prise.
- Appuyez sur ①.
→ Fig. **9**

Mettre l'appareil hors tension

- Appuyez sur ①.
 - Débranchez la prise.
 - Tirez brièvement sur le cordon électrique et relâchez-le.
- Le cordon s'enroule automatiquement.

Régler la puissance¹

Vous pouvez régler la puissance en continu.

- Tournez le sélecteur de puissance sur la position souhaitée.
→ Fig. **10**

- Tournez le tube télescopique avec le régulateur d'air secondaire dans la position souhaitée.
→ Fig. **11**
- La puissance se règle en continu.

Régler la brosse pour sols

- Utilisez l'interrupteur pour ajuster la brosse pour sols au niveau souhaité.
→ Fig. **12**

Rangement de l'appareil

Conseil : La brosse pour sols peut être placée dans la position de rangement pour des pauses d'aspiration plus courtes.

- Poussez le crochet de la brosse pour sols dans la position de rangement.
→ Fig. **13**

Mise hors tension et transport de l'appareil

- Éteignez l'appareil.
→ "Mettre l'appareil hors tension", Page 49
- Placez l'appareil à la verticale.
- Poussez le crochet de la brosse dans la position de rangement.
→ Fig. **14**
- Pour surmonter les obstacles, transportez l'appareil par la poignée.

Passer l'aspirateur avec des accessoires

- Placez la brosse souhaitée sur le tube télescopique ou sur la poignée.

¹ Selon l'équipement de l'appareil

- Après utilisation, retirez la brosse utilisée du tube télescopique ou de la poignée.

Aspirer Multi-Use-Brush¹

Remarque : la Multi-Use-Brush ne doit pas être démontée après utilisation. La puissance d'aspiration n'est pas limitée par la Multi-Use-Brush montée.

ATTENTION !

Si vous passez l'aspirateur sans pousser complètement la couronne de soies vers le bas, vous risquez d'endommager le support.

- ▶ Ne passez jamais l'aspirateur avec la couronne de soies vers le haut.

- Placez la Multi-Use-Brush sur la poignée ou le tube et encliquez-la.
→ Fig. 15
- Appuyez sur les deux taquets d'arrêt de la couronne de soies.
- Poussez la couronne de soies vers le bas et verrouillez-la en place.
→ Fig. 16
- ✓ La Multi-Use-Brush est prête à fonctionner.
- Aspirez avec Multi-Use-Brush.
- Appuyez sur les deux taquets d'arrêt de la couronne de soies.
- Poussez la couronne de soies vers le haut et verrouillez-la en place.
→ Fig. 16
- Placez la brosse pour sols ou le tuyau sur la Multi-Use-Brush.
- Pour le démontage, appuyez sur la touche de déverrouillage et retirez la Multi-Use-Brush.
→ Fig. 17

Démontage de l'appareil

- Séparez la brosse pour sols du tube télescopique.
→ Fig. 18
- Séparez le tube télescopique de la poignée.
→ Fig. 19
- Pressez les deux taquets d'arrêt ensemble et retirez le flexible de l'appareil.
→ Fig. 20

Nettoyage et entretien

Pour que votre appareil reste longtemps opérationnel, nettoyez-le et entretenez-le avec soin.

Produits de nettoyage

Utilisez uniquement des détergents appropriés.

ATTENTION !

Des produits de nettoyage inappropriés ainsi qu'un nettoyage incorrect peuvent endommager l'appareil.

- ▶ N'utilisez pas de produits de nettoyage agressifs ni abrasifs.
- ▶ N'utilisez pas de produits de nettoyage fortement alcoolisés.
- ▶ N'utilisez pas de tampon abrasif ni d'éponge en laine d'acier.
- ▶ Rincez soigneusement les tissus éponges avant de les utiliser.

Nettoyage de l'appareil

Condition préalable : L'appareil est éteint.

→ "Mettre l'appareil hors tension",

Page 49

¹ Selon l'équipement de l'appareil

- ▶ Nettoyez l'appareil et les accessoires avec un chiffon doux et un produit de nettoyage pour plastique disponible dans le commerce.

Ouverture du couvercle

Condition préalable : L'appareil est éteint.

→ *"Mettre l'appareil hors tension", Page 49*

1. Ouvrez le couvercle.
→ Fig. **21**
2. Rabattez le couvercle complètement vers le haut.

Fermeture du couvercle

Conseil : vérifiez que le sac aspirateur n'est pas coincé entre le couvercle et l'appareil.

Conditions préalables

- Le sac aspirateur est en place.
- Le filtre de protection du moteur est inséré.
- Le filtre de sortie d'air est inséré.
- ▶ Fermez le couvercle et verrouillez-le en place.

Lavage du compartiment à poussière

Condition préalable : Le sac aspirateur est retiré.

→ *"Remplacement du sac aspirateur", Page 51*

- ▶ Si nécessaire, passez l'aspirateur dans le compartiment à poussière avec un deuxième appareil ou nettoyez le compartiment avec un chiffon sec ou une brosse à poussière.
- ✓ Le compartiment à poussière est nettoyé.

Remplacement du sac aspirateur

Si la fenêtre de l'indicateur de changement de filtre est complètement remplie lorsque la brosse est relevée et au niveau de puissance le plus élevé, changez le sac aspirateur.

Condition préalable : Le couvercle est ouvert.

→ *"Ouverture du couvercle", Page 51*

1. Pour fermer le sac aspirateur, tirez la patte de fermeture.
→ Fig. **22**
2. Retirez le sac aspirateur plein de la fixation.
3. Mettez au rebut le sac aspirateur plein.
4. Insérez le sac aspirateur neuf dans le support jusqu'à ce qu'il s'encliquette de manière perceptible.
 - Ne pliez pas le sac aspirateur.
→ Fig. **23**
5. → *"Fermeture du couvercle", Page 51*

Nettoyer le filtre de protection du moteur

Conseil : pour un résultat d'aspiration optimal, nettoyez le filtre de protection du moteur à intervalles réguliers en le tapotant ou rincez-le. après avoir aspiré de fines particules de poussières, nettoyez ou changez le filtre de protection du moteur afin de garantir la puissance d'aspiration de l'appareil.

Condition préalable : Le sac aspirateur est retiré.

→ *"Remplacement du sac aspirateur", Page 51*

1. Pour dégager le filtre de protection du moteur de sa position de verrouillage, tirez sur les pattes latérales.
→ Fig. 24
2. Retirez le filtre de protection du moteur dans le sens de la flèche.
3. Nettoyez le filtre de protection du moteur en le tapotant.
4. En cas d'encrassement important, lavez le filtre de protection du moteur.
→ Fig. 25
5. Laissez sécher le filtre au moins 24 heures.
6. Installez le filtre de protection du moteur dans l'appareil et encliquez-le en haut.
7. Remettez en place le sac aspirateur.
→ "Remplacement du sac aspirateur", Page 51
8. → "Fermeture du couvercle", Page 51

Retirer le filtre de sortie d'air ¹

Condition préalable : Le couvercle est ouvert.

→ "Ouverture du couvercle", Page 51

1. Appuyez sur la patte de verrouillage dans le sens de la flèche et déverrouillez le filtre de sortie d'air.
2. Retirez le filtre de sortie d'air de l'appareil.
→ Fig. 26

Nettoyer le filtre de sortie d'air¹

Pour un niveau de puissance optimal, nettoyez ou remplacez le filtre de sortie d'air au moins une fois par an.

Conseil : Après avoir aspiré de fines particules de poussières, nettoyez le filtre de sortie d'air afin de garantir la puissance d'aspiration de l'appareil.

Remarque : L'efficacité du filtre de sortie d'air sera conservée, indépendamment d'une éventuelle décoloration de la surface du filtre.

Lavage du filtre non-tissé

Le filtre non-tissé est fixé à la grille de sortie d'air avec la grille de filtrage.

Condition préalable : Le filtre de sortie d'air est retiré.

→ "Retirer le filtre de sortie d'air ¹", Page 52

1. Retirez le filtre non-tissé.
→ Fig. 27
2. Retirez le filtre non-tissé en le tapotant.
3. En cas d'encrassement important, lavez le filtre non-tissé.
→ Fig. 28
4. Laissez sécher le filtre non-tissé au moins 24 heures.
5. Déposez le filtre non-tissé sur la grille de sortie d'air.
6. Mettez la grille filtrante en place.
→ "Mettre en place le filtre de sortie d'air ¹", Page 53

Nettoyage du filtre hygiénique HEPA

Le filtre hygiénique HEPA est composé d'une unité de filtre.

Conseil : pour nettoyer plus soigneusement l'unité de filtre, vous pouvez la nettoyer à la machine à laver. Pour protéger le reste du linge, rangez l'unité de filtre dans un sac à linge. Lavez l'unité du filtre à 30 °C avec un programme linge délicat et à la vitesse d'essorage minimale.

¹ Selon l'équipement de l'appareil

Condition préalable : Le filtre de sortie d'air est retiré.

→ *"Retirer le filtre de sortie d'air ¹",*
Page 52

1. Nettoyez l'unité de filtre en la tapotant.
2. Rincez l'unité de filtre sous l'eau du robinet.
→ Fig. **29**
3. Laissez sécher l'unité de filtre au moins 24 heures.
4. Insérez l'unité de filtre dans l'appareil.
→ *"Mettre en place le filtre de sortie d'air ¹",* Page 53

Mettre en place le filtre de sortie d'air ¹

Condition préalable : Le couvercle est ouvert.

→ *"Ouverture du couvercle",* Page 51

1. Placez le filtre de sortie d'air sur la grille de sortie d'air et verrouillez-le de manière audible.
→ Fig. **30**
2. → *"Fermeture du couvercle",*
Page 51

¹ Selon l'équipement de l'appareil

Dépannage

Vous pouvez corriger par vous-même les petits défauts sur votre appareil. Lisez les renseignements de dépannage avant de contacter le service après-vente. Vous évitez ainsi des coûts inutiles.

AVERTISSEMENT **Risque d'électrocution!**

Les réparations non conformes sont dangereuses.

- ▶ Seul un personnel dûment qualifié peut entreprendre des réparations sur l'appareil.
- ▶ Seules des pièces de rechange d'origine peuvent être utilisées pour réparer l'appareil.
- ▶ Afin d'écartier tout danger quand le cordon d'alimentation secteur de cet appareil est endommagé, seul le fabricant ou son service après-vente ou toute autre personne de qualification équivalente est habilité à le remplacer.

Dysfonctionnements

Dérangement	Cause	Résolution de problème
La puissance d'aspiration est réduite.	Le sac aspirateur est plein.	▶ Changez le sac aspirateur.
L'indicateur de changement de filtre est rempli.	La brosse, le tube télescopique ou le flexible sont bouchés.	<ol style="list-style-type: none"> 1. Démontez l'appareil. 2. Éliminez le bourrage.
	Le filtre de sortie d'air est encrassé.	▶ Nettoyez le filtre de sortie d'air. → "Nettoyer le filtre de sortie d'air" ¹ , Page 52

¹ Selon l'équipement de l'appareil

Transport, stockage et élimination

Éliminer un appareil usagé

L'élimination dans le respect de l'environnement permet de récupérer de précieuses matières premières.

1. Débrancher la fiche du cordon d'alimentation secteur.
2. Couper le cordon d'alimentation secteur.
3. Éliminer l'appareil dans le respect de l'environnement.



Cet appareil est marqué selon la directive européenne 2012/19/UE relative aux appareils électriques et électroniques usagés (waste electrical and electronic equipment - WEEE).

La directive définit le cadre pour une reprise et une récupération des appareils usagés applicables dans les pays de la CE.

Service après-vente

Si vous avez des questions, si vous n'avez pas réussi à remédier par vous-même à un dérangement qui affecte l'appareil ou si l'appareil doit être réparé, veuillez vous adresser à notre service après-vente.

Vous pouvez résoudre vous-même un grand nombre de problèmes en consultant l'information de dépannage figurant dans la présente notice d'utilisation et sur notre site Web. Si ce n'est pas le cas, veuillez vous adresser à notre service après-vente. Nous trouverons toujours une solution adaptée.

Pendant la période de garantie et après expiration de la garantie du fabricant, nous nous assurons que votre appareil est réparé avec des pièces de rechange d'origine par des techniciens du service après-vente. Les pièces de rechange relatives au fonctionnement de l'appareil et conformes à l'ordonnance d'écoconception correspondante sont disponibles auprès de notre service après-vente pour une durée d'au moins 7 ans à partir de la mise sur le marché de votre appareil dans l'Espace économique européen.

Remarque : L'intervention du service après-vente est gratuite dans le cadre de la garantie du fabricant.

Pour des renseignements détaillés sur la durée et les conditions de la garantie dans votre pays, adressez-vous à notre service-client ou à votre revendeur et consultez notre site Web.

Lorsque vous contactez le service après-vente, vous avez besoin du numéro de produit (E-Nr.) et du numéro de fabrication (FD) de votre appareil. Vous trouverez les coordonnées du service après-vente dans la liste figurant à la fin de cette notice d'utilisation ou sur notre site Web.

Numéro de produit (E-Nr) et numéro de fabrication (FD)

Le numéro de série (E-Nr.) et le numéro de fabrication (FD) sont indiqués sur la plaque signalétique de l'appareil.

Pour retrouver rapidement les données de votre appareil ainsi que le numéro de téléphone du service après-vente, notez ces données.

Conditions de garantie

Les conditions de garantie de votre appareil sont les suivantes.

Les conditions de garantie applicables sont celles publiées par notre distributeur dans le pays où a été effectué l'achat. Le revendeur chez qui vous vous êtes procuré l'appareil fournira les modalités de garantie sur simple demande de votre part. En cas de recours en garantie, veuillez toujours vous munir de la preuve d'achat.

Sommario

Sicurezza	58	Pulizia e cura	67
Avvertenze generali	58	Detergenti	67
Utilizzo conforme all'uso previsto...	58	Pulizia dell'apparecchio	67
Limitazione di utilizzo.....	59	Apertura del coperchio	68
Avvertenze di sicurezza.....	59	Chiusura del coperchio	68
Prevenzione di danni materiali.....	63	Pulizia del vano raccogli-polvere	68
Tutela dell'ambiente e risparmio	63	Sostituzione del sacchetto raccogli-polvere	68
Smaltimento dell'imballaggio	63	Pulizia del filtro di protezione del motore	68
Disimballaggio e controllo	63	Rimozione del filtro d'igiene ¹	69
Disimballaggio dell'apparecchio e dei componenti	63	Pulizia del filtro d'igiene ¹	69
Contenuto della confezione	63	Inserimento del filtro d'igiene ¹	70
Conoscere l'apparecchio.....	64	Sistemazione guasti.....	71
Apparecchio	64	Anomalie di funzionamento.....	71
Panoramica elementi di comando	64	Trasporto, immagazzinamento e smaltimento	72
Panoramica indicatori di stato	65	Rottamazione di un apparecchio dismesso	72
Accessori.....	65	Servizio di assistenza clienti	72
Prima del primo utilizzo	65	Codice prodotto (E-Nr.) e codice di produzione (FD)	72
Montaggio dell'apparecchio.....	65	Condizioni di garanzia.....	73
Comandi di base	65		
Regolazione del tubo telescopico.....	66		
Accensione dell'apparecchio	66		
Spegnimento dell'apparecchio.....	66		
Per regolare la potenza ¹	66		
Regolazione della spazzola per pavimenti	66		
Posizione di parcheggio dell'apparecchio.....	66		
Collocazione e trasporto dell'apparecchio.....	66		
Aspirazione con accessori	66		
Aspirazione Multi-Use-Brush ¹	67		
Smontaggio dell'apparecchio	67		

¹ In funzione dell'allestimento dell'apparecchio



Sicurezza

Osservare le informazioni sul tema della sicurezza per poter utilizzare l'apparecchio in modo sicuro.

Avvertenze generali

Qui sono riportate le informazioni generali relative a queste istruzioni.

- Leggere attentamente le presenti istruzioni. Solo così sarà possibile utilizzare l'apparecchio in modo sicuro ed efficiente.
- Queste istruzioni sono rivolte all'utente dell'apparecchio.
- Osservare le istruzioni di sicurezza e le avvertenze.
- Conservare le istruzioni e le informazioni sul prodotto per il successivo utilizzo o per il futuro proprietario.
- Controllare l'apparecchio dopo averlo disimballato. Non collegare l'apparecchio se ha subito danni durante il trasporto.

Utilizzo conforme all'uso previsto

Per utilizzare l'apparecchio in modo sicuro e corretto, osservare le istruzioni per l'utilizzo conforme all'uso previsto.

Utilizzare l'apparecchio soltanto:

- osservando queste istruzioni per l'uso;
- con gli accessori e le parti originali. In caso di danni causati dall'utilizzo di prodotti non originali, decade il diritto di garanzia.
- per pulire le superfici.
- in case private e in locali chiusi in ambito domestico a temperatura ambiente;
- fino a un'altitudine di massimo 2000 m sul livello del mare.

Non usare l'apparecchio:

- per aspirare persone o animali.
- per aspirare sostanze nocive, oggetti affilati, materiali caldi o incandescenti.
- per aspirare sostanze umide o liquide.
- per aspirare materiali e gas facilmente infiammabili o esplosivi.
- per aspirare cenere, fuliggine delle stufe di maiolica e degli impianti di riscaldamento centralizzati.

- per aspirare polvere del toner di stampanti e fotocopiatrici.
- per aspirare calcinacci.

Scollegare l'apparecchio dall'alimentazione elettrica se:

- l'apparecchio viene pulito.

Limitazione di utilizzo

Evitare pericoli per i bambini e le persone a rischio.

Questo apparecchio può essere utilizzato da bambini di età pari o superiore a 8 anni e da persone con ridotte facoltà fisiche, sensoriali o mentali o prive di sufficiente esperienza e/o conoscenza se sorvegliati o già istruiti in merito all'utilizzo sicuro dell'apparecchio e se hanno compreso i rischi da esso derivanti.

I bambini non devono giocare con l'apparecchio.

Ai bambini senza sorveglianza è vietato eseguire la pulizia e manutenzione di competenza dell'utente.

Avvertenze di sicurezza

Quando si utilizza l'apparecchio, osservare le avvertenze di sicurezza.

AVVERTENZA – Pericolo di scossa elettrica!

- Gli interventi di riparazione effettuati in modo non appropriato rappresentano una fonte di pericolo.
 - ▶ Solo il personale adeguatamente specializzato e formato può eseguire riparazioni sull'apparecchio.
 - ▶ Per la riparazione dell'apparecchio possono essere impiegati soltanto pezzi di ricambio originali.
 - ▶ Al fine di evitare pericoli, se il cavo di alimentazione di questo apparecchio subisce danni deve essere sostituito dal produttore, dal suo servizio di assistenza clienti o da persona in possesso di simile qualifica.
- Un apparecchio o un cavo di alimentazione danneggiati costituiscono un pericolo.
 - ▶ Non mettere mai in funzione un apparecchio danneggiato.
 - ▶ Non utilizzare mai un apparecchio con la superficie danneggiata.

- ▶ Non tirare mai il cavo di collegamento alla rete elettrica per staccare l'apparecchio dalla rete elettrica. Staccare sempre la spina del cavo di alimentazione.
- ▶ Non tirare o reggere mai l'apparecchio dal cavo di alimentazione.
- ▶ Se l'apparecchio o il cavo di alimentazione è danneggiato, staccare subito la spina di alimentazione del cavo di alimentazione e spegnere il fusibile nella scatola dei fusibili.
- ▶ Rivolgersi al servizio di assistenza clienti. → *Pagina 72*
- ▶ Solo il personale adeguatamente specializzato e formato può eseguire riparazioni sull'apparecchio.
- L'infiltrazione di umidità può provocare una scarica elettrica.
 - ▶ Utilizzare l'apparecchio esclusivamente in luoghi chiusi.
 - ▶ Non esporre mai l'apparecchio a calore e umidità eccessivi.
 - ▶ Non lavare l'apparecchio con pulitori a vapore o idropulitrici.
- Un isolamento danneggiato del cavo di allacciamento alla rete costituisce un pericolo.
 - ▶ Non mettere mai il cavo di allacciamento alla rete a contatto con fonti di calore o parti dell'apparecchio calde.
 - ▶ Non mettere mai il cavo di allacciamento alla rete a contatto con spigoli vivi.
 - ▶ Non piegare, schiacciare o modificare mai il cavo di allacciamento alla rete.
- Le installazioni effettuate in modo non appropriato costituiscono un pericolo.
 - ▶ Collegare e utilizzare l'apparecchio solo in conformità con i dati indicati sulla targhetta identificativa.
 - ▶ Collegare l'apparecchio a una rete a corrente alternata soltanto con una presa con messa a terra installata a norma.
 - ▶ Il sistema del conduttore di protezione dell'impianto elettrico domestico deve essere installato a norma.

⚠ AVVERTENZA – Pericolo di ustioni!

- Durante il funzionamento, i sistemi filtranti potrebbero riscaldarsi e incendiarsi se a contatto con materiali infiammabili o contenenti alcool.
 - ▶ Non collocare sostanze infiammabili o contenenti alcool sul sacchetto raccogli-polvere o sul filtro.
 - ▶ Durante la pulizia dell'apparecchio, non utilizzare sostanze infiammabili o contenenti alcool.
- Se la durata di funzionamento è superiore a 30 minuti, il cavo di allacciamento alla rete elettrica attorcigliato può surriscaldarsi.
 - ▶ Estrarre completamente il cavo di allacciamento alla rete elettrica.

⚠ AVVERTENZA – Pericolo di lesioni!

- La parti mobili e le aperture sull'apparecchio potrebbero essere la causa di lesioni.
 - ▶ Indumenti, capelli, dita e altre parti del corpo potrebbero impigliarsi nelle aperture dell'apparecchio e nelle parti mobili.
 - ▶ Non rivolgere mai il tubo o le bocchette in direzione degli occhi, dei capelli, delle orecchie e della bocca.
- La caduta dell'apparecchio rappresenta un pericolo per le persone.
 - ▶ Accertarsi che non vi sia nessuno sui gradini più in basso della scala mentre si aspira.
- Un cavo di allacciamento alla rete elettrica estratto può essere causa d'inciampo.
 - ▶ Se si fa una pausa durante l'aspirazione, spegnere l'apparecchio ed estrarre la spina d'alimentazione.
 - ▶ Avvolgere il cavo di allacciamento alla rete elettrica.
- Il riavvolgimento automatico del cavo può danneggiare l'utente.
 - ▶ Durante il riavvolgimento automatico del cavo, accertarsi che la spina non sbatta contro persone, parti del corpo, animali o oggetti.

 **AVVERTENZA – Pericolo di soffocamento!**

I bambini potrebbero mettersi in testa il materiale di imballaggio o avvolgersi nello stesso, rimanendo soffocati.

- ▶ Tenere lontano il materiale di imballaggio dai bambini.
- ▶ Vietare ai bambini di giocare con materiali d'imballaggio.

Prevenzione di danni materiali

Per prevenire danni materiali all'apparecchio, agli accessori o agli oggetti, osservare le presenti avvertenze.

ATTENZIONE!

- Se si tira l'apparecchio afferrandolo dal tubo flessibile, quest'ultimo potrebbe danneggiarsi.
 - ▶ Non tirare mai l'apparecchio afferrandolo dal tubo flessibile.
- Basi della bocchetta usurate o con spigoli vivi possono danneggiare i pavimenti più delicati, come il parquet e il linoleum.
 - ▶ Controllare regolarmente che le basi non siano usurate.
 - ▶ Sostituire la bocchetta usurata.
- Lo sporco presente nel motore può danneggiarlo.
 - ▶ Non mettere mai in funzione l'apparecchio senza il sacchetto raccogli-polvere.
 - ▶ Non mettere mai in funzione l'apparecchio senza il filtro di protezione del motore.
 - ▶ Non mettere mai in funzione l'apparecchio senza il filtro d'espulsione.

Tutela dell'ambiente e risparmio

Tutelate l'ambiente utilizzando l'apparecchio cercando di risparmiare le risorse e smaltendo correttamente i materiali riutilizzabili.

Smaltimento dell'imballaggio

I materiali dell'imballaggio sono rispettosi dell'ambiente e possono essere riutilizzati.

- ▶ Smaltire le singole parti distintamente secondo il tipo di materiale. Per informazioni sulle attuali procedure di smaltimento rivolgersi al rivenditore specializzato o al comune di competenza.

Disimballaggio e controllo

Di seguito sono riportate le avvertenze da osservare durante il disimballaggio.

Disimballaggio dell'apparecchio e dei componenti

1. Estrarre dalla confezione l'apparecchio.
2. Estrarre dalla confezione tutti gli altri componenti e i documenti di accompagnamento e renderli disponibili.
3. Rimuovere il materiale d'imballaggio.
4. Togliere le etichette e le pellicole che ricoprono l'apparecchio.

Contenuto della confezione

Dopo il disimballaggio controllare che tutti i componenti siano presenti e che non presentino danni dovuti al trasporto.

Nota: L'apparecchio viene fornito con ulteriori accessori a seconda dell'equipaggiamento.

→ Fig. **1**

A	Spazzola per pavimenti commutabile ¹
B	Tubi telescopici ¹
C	Impugnature con tubo flessibile ¹

¹ In funzione dell'allestimento dell'apparecchio

D	Filtro di protezione del motore
E	Filtro d'igiene ¹
F	Sacchetto raccogli-polvere
G	Multi-Use-Brush ¹
H	Supporti per accessori ¹
I	Bocchette per giunti ¹
J	Bocchette per imbottiture ¹
K	Bocchetta per imbottiture con setole innestate ¹
L	Bocchetta per materassi ¹
M	Bocchetta per aspiratore per trapano ¹
N	Spazzole per pavimenti duri ¹

¹ In funzione dell'allestimento dell'apparecchio

Conoscere l'apparecchio

In questa sezione sono riportati i componenti dell'apparecchio.

Apparecchio

Nota: A seconda del modello è possibile che vi siano alcune differenze per quanto concerne colori e vari dettagli.

→ Fig. **2**

1	Spazzola per pavimenti commutabile ¹
2	Tubo telescopico con tasto di scorrimento ¹
3	Tubo flessibile
4	Impugnatura ¹
5	Regolatore di potenza e interruttore acceso/spento

¹ In funzione dell'allestimento dell'apparecchio

6	Supporto di parcheggio
7	Cavo di allacciamento alla rete
8	Supporto di appoggio
9	Indicatore di sostituzione del sacchetto raccogli-polvere
10	Coperchio
11	Maniglia di trasporto

¹ In funzione dell'allestimento dell'apparecchio

Panoramica elementi di comando

Gli elementi di comando consentono di impostare tutte le funzioni dell'apparecchio e di ottenere informazioni sullo stato di esercizio.

Elementi di comando apparecchio

Simbolo	Utilizzo
	<ul style="list-style-type: none"> Per accendere l'apparecchio. Per spegnere l'apparecchio. Per regolare la potenza.
min	Per aspirare le tende e tessuti delicati.
	Per aspirare mobili imbottiti e cuscini.
	<ul style="list-style-type: none"> Per aspirare tappeti delicati. Per aspirare poco sporco.
	Per aspirare rivestimenti resistenti.
max	Per aspirare pavimenti duri e tappeti e moquette molto sporchi.

Elementi di comando spazzola per pavimenti

Simbolo	Utilizzo
	Per aspirare tappeti e moquette.
	Per aspirare pavimenti duri e parquet.

Panoramica indicatori di stato

Gli indicatori forniscono informazioni relative a funzioni e stati.

Simbolo	Utilizzo
	Per sostituire il sacchetto raccogli-polvere.

Accessori

Utilizzare gli accessori originali in quanto prodotti appositamente per questo apparecchio. Qui è disponibile una panoramica degli accessori dell'apparecchio e del relativo utilizzo.

Accessori	Codice accessorio	Utilizzo
Confezione filtri di ricambio	BBZ41FGALL	Per raccogliere la sporcizia.
Filtro di protezione del motore	BBZ02MPF	Per proteggere il motore dallo sporco.
Filtro igiene HEPA	BBZ154HF	Per pulire l'aria esausta.
Bocchetta per pavimenti duri con setole	BBZ123HD	Per aspirare pavimenti duri.
Spazzola per pavimenti duri	BBZ124HD	Per aspirare pavimenti duri e tappeti.

Prima del primo utilizzo

Preparare l'apparecchio per l'uso.

Montaggio dell'apparecchio

1. Collegare e fissare l'impugnatura al tubo flessibile.
→ Fig. **3**
2. Inserire e fissare il manicotto del tubo flessibile nell'apertura di aspirazione nel coperchio.
→ Fig. **4**
3. Collegare l'impugnatura al tubo telescopico.
→ Fig. **5**
4. Collegare il tubo telescopico alla spazzola per pavimenti.
→ Fig. **5**

5. Applicare il supporto per accessori¹ sul tubo telescopico.
→ Fig. **6**
6. Applicare la bocchetta per giunti¹ dal basso sul supporto per accessori¹.
→ Fig. **6**
7. Applicare le setole¹ sulla bocchetta per imbottiture¹.
→ Fig. **7**
8. Nel supporto per accessori¹ inserire da sopra la bocchetta per imbottiture¹ con setole¹.
→ Fig. **6**

Comandi di base

Qui sono fornite le informazioni essenziali sull'utilizzo dell'apparecchio.

¹ In funzione dell'allestimento dell'apparecchio

Regolazione del tubo telescopico

1. Sbloccare il tubo telescopico.
2. Regolare la lunghezza desiderata del tubo telescopico.
→ Fig. **8**

Accensione dell'apparecchio

1. Afferrare la spina di alimentazione ed estrarla fino alla lunghezza necessaria.
2. Inserire la spina nella presa.
3. Premere su ①.
→ Fig. **9**

Spegnimento dell'apparecchio

1. Premere su ①.
 2. Staccare la spina di alimentazione.
 3. Tirare brevemente il cavo di alimentazione e rilasciarlo.
- ✓ Il cavo si riavvolge automaticamente.

Per regolare la potenza¹

La potenza è regolabile in continuo.

1. Portare il regolatore della potenza sul livello desiderato.
→ Fig. **10**
 2. Ruotare il tubo telescopico con il regolatore d'aria laterale portandolo nella posizione desiderata.
→ Fig. **11**
- ✓ La potenza viene regolata continuamente.

Regolazione della spazzola per pavimenti

- Sul tipo di pavimento desiderato regolare la spazzola per pavimenti servendosi del selettore.
→ Fig. **12**

Posizione di parcheggio dell'apparecchio

Consiglio: Per brevi pause di inutilizzo, è possibile collocare la spazzola per pavimenti nel supporto di fissaggio.

- Inserire il gancio della spazzola per pavimenti nel supporto di fissaggio.
→ Fig. **13**

Collocazione e trasporto dell'apparecchio

1. Spegnerne l'apparecchio.
→ "Spegnimento dell'apparecchio", Pagina 66
2. Posizionare l'apparecchio verticalmente.
3. Inserire il gancio della spazzola per pavimenti nel supporto di appoggio.
→ Fig. **14**
4. Per superare gli ostacoli, trasportare l'apparecchio tenendolo per l'impugnatura.

Aspirazione con accessori

1. Inserire la spazzola desiderata sul tubo telescopico o sull'impugnatura.
2. Dopo l'utilizzo staccare la spazzola utilizzata dal tubo telescopico o dall'impugnatura.

¹ In funzione dell'allestimento dell'apparecchio

Aspirazione Multi-Use-Brush¹

Nota: La Multi-Use-Brush deve essere smontata dopo l'utilizzo. La potenza di aspirazione non viene limitata se è montata la Multi-Use-Brush.

ATTENZIONE!

L'aspirazione con setole non completamente spostate in basso può danneggiare la base.

- ▶ Non aspirare mai con setole spostate verso l'alto.
1. Inserire e innestare la Multi-Use-Brush sull'impugnatura o il tubo.
→ Fig. **15**
 2. Premere le due tacche di arresto delle setole.
 3. Spostare e innestare le setole verso il basso.
→ Fig. **16**
 - ✓ La Multi-Use-Brush è pronta all'uso.
 4. Aspirare con Multi-Use-Brush.
 5. Premere le due tacche di arresto delle setole.
 6. Spostare e innestare le setole verso l'alto.
→ Fig. **16**
 7. Inserire la spazzola per pavimenti o il tubo sulla Multi-Use-Brush.
 8. Per lo smontaggio, premere il tasto di sblocco e rimuovere la Multi-Use-Brush.
→ Fig. **17**

Smontaggio dell'apparecchio

1. Staccare il collegamento tra la spazzola per pavimenti e il tubo telescopico.
→ Fig. **18**
2. Staccare il collegamento tra il tubo telescopico e l'impugnatura.
→ Fig. **19**

3. Premere insieme le due tacche di arresto e tirare il tubo flessibile dall'apparecchio.
→ Fig. **20**

Pulizia e cura

Per mantenere a lungo l'apparecchio in buone condizioni, sottoporlo a una cura e a una manutenzione scrupolosa.

Detergenti

Utilizzare solo detergenti adatti.

ATTENZIONE!

L'apparecchio può essere danneggiato se non viene lavato correttamente o se viene utilizzato un detergente non idoneo.

- ▶ Non utilizzare detergenti aggressivi o abrasivi.
- ▶ Non utilizzare detergenti a elevato contenuto di alcol.
- ▶ Non utilizzare spugnette dure o abrasive.
- ▶ Lavare accuratamente i panni di spugna prima di utilizzarli.

Pulizia dell'apparecchio

Condizione indispensabile: L'apparecchio è spento.

→ *"Spegnimento dell'apparecchio", Pagina 66*

- ▶ Pulire l'apparecchio e l'accessorio con un panno morbido e un normale detergente per plastica.

¹ In funzione dell'allestimento dell'apparecchio

Apertura del coperchio

Condizione indispensabile: L'apparecchio è spento.

→ "Spegnimento dell'apparecchio",
Pagina 66

1. Aprire il coperchio.
→ Fig. **21**
2. Sollevare completamente il coperchio.

Chiusura del coperchio

Consiglio: Controllare che il sacchetto raccogli-polvere non sia incastrato tra il coperchio e l'apparecchio.

Condizioni indispensabili

- Il sacchetto raccogli-polvere è inserito.
- Il filtro di protezione del motore è inserito.
- Il filtro d'igiene è inserito.
- ▶ Chiudere e innestare il coperchio.

Pulizia del vano raccogli-polvere

Condizione indispensabile: Il sacchetto raccogli-polvere è rimosso.

→ "Sostituzione del sacchetto raccogli-polvere", Pagina 68

- ▶ Se necessario, aspirare il vano raccogli-polvere con un secondo apparecchio oppure pulirlo con un panno per la polvere o un apposito pennello.
- ✓ Il vano raccogli-polvere è pulito.

Sostituzione del sacchetto raccogli-polvere

Se, con bocchetta sollevata e livello di potenza più elevato, la finestra di controllo dell'indicatore di sostituzione del filtro è completamente piena, sostituire il sacchetto raccogli-polvere.

Condizione indispensabile: Il coperchio è aperto.

→ "Apertura del coperchio",
Pagina 68

1. Per chiudere il sacchetto raccogli-polvere, tirare la linguetta di chiusura.
→ Fig. **22**
2. Estrarre dal supporto il sacchetto raccogli-polvere pieno.
3. Smaltire il sacchetto raccogli-polvere pieno.
4. Spingere il nuovo sacchetto raccogli-polvere nel supporto finché non si innesta con uno scatto udibile.
 - Non piegare il sacchetto raccogli-polvere.→ Fig. **23**
5. → "Chiusura del coperchio",
Pagina 68

Pulizia del filtro di protezione del motore

Consiglio: Per un risultato di aspirazione ottimale battere o lavare il filtro di protezione del motore a intervalli regolari. Dopo l'aspirazione di piccole particelle di polvere pulire o sostituire il filtro di protezione del motore per garantire la forza di aspirazione dell'apparecchio.

Condizione indispensabile: Il sacchetto raccogli-polvere è rimosso.
→ "Sostituzione del sacchetto raccogli-polvere", Pagina 68

1. Per sbloccare il filtro di protezione del motore, tirarlo dalle linguette laterali.
→ Fig. **24**
2. Estrarre il filtro di protezione del motore nel senso indicato dalla freccia.
3. Battere il filtro di protezione del motore.

4. In caso di sporco ostinato, lavare il filtro di protezione del motore.
→ Fig. **25**
5. Lasciarlo asciugare per almeno 24 ore.
6. Inserire e bloccare dall'alto il filtro di protezione del motore.
7. Inserire il sacchetto raccogli-polvere.
→ "Sostituzione del sacchetto raccogli-polvere", Pagina 68
8. → "Chiusura del coperchio", Pagina 68

Rimozione del filtro d'igiene¹

Condizione indispensabile: Il coperchio è aperto.
→ "Apertura del coperchio", Pagina 68

1. Premere la linguetta di chiusura seguendo la direzione indicata dalla freccia e sbloccare il filtro d'igiene.
2. Rimuovere il filtro d'igiene dall'apparecchio.
→ Fig. **26**

Pulizia del filtro d'igiene¹

Per un livello di potenza ottimale pulire o sostituire una volta all'anno il filtro d'igiene.

Consiglio: Dopo l'aspirazione di piccole particelle di polvere pulire il filtro d'igiene per garantire la forza di aspirazione dell'apparecchio.

Nota: L'efficacia del filtro d'igiene rimane invariata anche in presenza di eventuali alterazioni cromatiche della superficie del filtro stesso.

Pulizia del filtro in vello

Il filtro in vello viene fissato con la griglia filtrante sulla griglia estraibile.

Condizione indispensabile: Il filtro d'igiene è rimosso.
→ "Rimozione del filtro d'igiene", Pagina 69

1. Rimuovere il filtro in vello.
→ Fig. **27**
2. Battere il filtro in vello.
3. In caso di sporco ostinato, lavare il filtro in vello.
→ Fig. **28**
4. Lasciarlo asciugare per almeno 24 ore.
5. Riporre il filtro in vello sulla griglia estraibile.
6. Inserire la griglia filtrante.
→ "Inserimento del filtro d'igiene", Pagina 70

Pulizia del filtro igiene HEPA

Il filtro igiene HEPA è composta da un'unità filtro.

Consiglio: Per pulire più a fondo l'unità filtro, si può inserire nella lavatrice. Per proteggere il resto del bucato, collocare l'unità filtro in un sacchetto. Lavare l'unità filtro con un lavaggio delicato a 30°, utilizzando la velocità di centrifuga minima.

Condizione indispensabile: Il filtro d'igiene è rimosso.
→ "Rimozione del filtro d'igiene", Pagina 69

1. Battere l'unità filtro.
2. Lavare l'unità filtro sotto l'acqua corrente.
→ Fig. **29**
3. Lasciarla asciugare per almeno 24 ore.
4. Inserire l'unità filtro nell'apparecchio.
→ "Inserimento del filtro d'igiene", Pagina 70

¹ In funzione dell'allestimento dell'apparecchio

Inserimento del filtro d'igiene¹

Condizione indispensabile: Il coperchio è aperto.

→ *"Apertura del coperchio",*

Pagina 68

1. Collocare il filtro d'igiene sulla griglia estraibile e innestare.

→ Fig. **30**

2. → *"Chiusura del coperchio",*

Pagina 68

¹ In funzione dell'allestimento dell'apparecchio

Sistemazione guasti

I guasti minori possono essere sistemati autonomamente dall'utente. Utilizzare le informazioni per la sistemazione dei guasti prima di contattare il servizio di assistenza clienti. In questo modo si evitano costi non necessari.

AVVERTENZA

Pericolo di scossa elettrica!

Gli interventi di riparazione effettuati in modo non appropriato rappresentano una fonte di pericolo.

- ▶ Solo il personale adeguatamente specializzato e formato può eseguire riparazioni sull'apparecchio.
- ▶ Per la riparazione dell'apparecchio possono essere impiegati soltanto pezzi di ricambio originali.
- ▶ Al fine di evitare pericoli, se il cavo di alimentazione di questo apparecchio subisce danni deve essere sostituito dal produttore, dal suo servizio di assistenza clienti o da persona in possesso di simile qualifica.

Anomalie di funzionamento

Anomalia	Causa	Eliminazione dell'anomalia
La forza di aspirazione si allenta.	Il sacchetto raccogli-polvere è pieno.	▶ Sostituire il sacchetto raccogli-polvere.
L'indicatore di sostituzione del filtro è pieno.	Le bocchette, il tubo telescopico o il tubo flessibile sono ostruiti.	<ol style="list-style-type: none"> 1. Smontare l'apparecchio. 2. Rimuovere la causa dell'ostruzione.
	Il filtro d'igiene è sporco.	▶ Pulire il filtro d'igiene. → "Pulizia del filtro d'igiene", Pagina 69

Trasporto, immagazzinamento e smaltimento

Rottamazione di un apparecchio dismesso

Un corretto smaltimento nel rispetto dell'ambiente permette di recuperare materie prime preziose.

1. Staccare la spina del cavo di alimentazione.
2. Tagliare il cavo di alimentazione.
3. Smaltire l'apparecchio nel rispetto dell'ambiente.



Questo apparecchio dispone di contrassegno ai sensi della direttiva europea 2012/19/UE in materia di apparecchi elettrici ed elettronici (waste electrical and electronic equipment - WEEE).

Questa direttiva definisce le norme per la raccolta e il riciclaggio degli apparecchi dismessi valide su tutto il territorio dell'Unione Europea.

Servizio di assistenza clienti

In caso di domande, se non si riesce a sistemare un guasto in autonomia o se l'apparecchio deve essere riparato, rivolgersi al nostro servizio di assistenza clienti.

Molti problemi possono essere risolti autonomamente dall'utente utilizzando le informazioni sull'eliminazione dei guasti riportate nelle presenti istruzioni o disponibili sul nostro sito Internet. Qualora ciò non fosse possibile, rivolgersi al nostro servizio di assistenza clienti.

Troviamo sempre una soluzione adatta.

Assicuriamo che l'apparecchio venga riparato con ricambi originali, da tecnici appositamente formati del servizio di assistenza clienti, sia durante la copertura della garanzia del produttore sia allo scadere della stessa. I ricambi originali rilevanti per il funzionamento secondo il corrispondente regolamento Ecodesign sono reperibili presso il nostro servizio di assistenza clienti per un periodo di almeno 7 anni a partire dalla messa in circolazione dell'apparecchio all'interno dello Spazio economico europeo.

Nota: L'intervento del servizio di assistenza clienti è gratuito nell'ambito delle condizioni di garanzia del produttore.

Informazioni dettagliate sulla durata della garanzia e sulle condizioni di garanzia in ciascun Paese sono reperibili presso il nostro servizio di assistenza clienti, presso il proprio rivenditore o sul nostro sito Internet.

Quando si contatta il servizio di assistenza clienti sono necessari il codice prodotto (E-Nr.) e il codice di produzione (FD) dell'apparecchio.

I dati di contatto del servizio di assistenza clienti sono disponibili nell'elenco dei centri di assistenza alla fine delle istruzioni o sul nostro sito Internet.

Codice prodotto (E-Nr.) e codice di produzione (FD)

Il codice prodotto (E-Nr.) e il codice di produzione (FD) sono riportati sulla targhetta identificativa dell'apparecchio.

Annotare i dati dell'apparecchio e il numero di telefono del servizio di assistenza clienti per ritrovarli rapidamente.

Condizioni di garanzia

L'apparecchio è coperto da garanzia alle condizioni seguenti.

Per questo apparecchio sono valide le condizioni di garanzia pubblicate dal nostro rappresentante nel paese di vendita. Il rivenditore, presso il quale è stato acquistato l'apparecchio, è sempre ben disposto a fornire a richiesta informazioni a proposito.

Per l'esercizio del diritto di garanzia è comunque necessario presentare il documento di acquisto.

Inhoudsopgave

Veiligheid	75	Apparaat reinigen.....	84
Algemene aanwijzingen	75	Deksel openen	84
Bestemming van het apparaat	75	Deksel sluiten	84
Inperking van de gebruikers	76	Stofcompartiment schoonmaken ...	85
Veiligheidsaanwijzingen	76	Stofzak vervangen	85
Het voorkomen van materiële schade	80	Motorbeschermingsfilter schoonmaken.....	85
Milieubescherming en besparing	80	Uitblaasfilter verwijderen ¹	85
Afvoeren van de verpakking	80	Uitblaasfilter reinigen ¹	85
Uitpakken en controleren	80	Uitblaasfilter inbrengen ¹	86
Apparaat en onderdelen uitpakken.....	80	Storingen verhelpen	87
Leveringsomvang	80	Funciestoringen.....	87
Uw apparaat leren kennen	81	Transporteren, opslaan en afvoeren	88
Apparaat.....	81	Afvoeren van uw oude apparaat....	88
Overzicht van de bedieningselementen.....	81	Servicedienst	88
Overzicht statusindicaties.....	81	Productnummer (E-nr.) en productienummer (FD)	88
Accessoires	82	Garantievoorwaarden	88
Voor het eerste gebruik	82		
Apparaat monteren	82		
De Bediening in essentie	82		
Telescoopbuis instellen.....	82		
Apparaat inschakelen.....	82		
Machine uitschakelen.....	83		
Vermogen regelen ¹	83		
Vloermondstuk instellen	83		
Apparaat parkeren	83		
Apparaat neerzetten en dragen	83		
Met accessoires zuigen	83		
Multi-Use-Brush zuigen ¹	83		
Apparaat demonteren	84		
Reiniging en onderhoud	84		
Schoonmaakmiddelen	84		

¹ Afhankelijk van de apparaatuitvoering



Veiligheid

Houd de informatie omtrent veiligheid aan, zodat u het apparaat veilig kunt gebruiken.

Algemene aanwijzingen

Hier vindt u algemene informatie over deze gebruiksaanwijzing.

- Lees deze gebruiksaanwijzing zorgvuldig door. Alleen dan kunt u het apparaat veilig en efficiënt gebruiken.
- Deze gebruiksaanwijzing is bestemd voor de gebruiker van het apparaat.
- Neem de veiligheidsvoorschriften en waarschuwingen in acht.
- Bewaar de gebruiksaanwijzing en de productinformatie voor later gebruik of voor volgende eigenaren.
- Controleer het apparaat na het uitpakken. Sluit het apparaat in geval van transportschade niet aan.

Bestemming van het apparaat

Om het apparaat veilig en op de juiste manier te gebruiken dient u de aanwijzingen over het correcte gebruik van het apparaat in acht te nemen.

Gebruik het apparaat uitsluitend:

- volgens deze gebruiksaanwijzing.
- met originele onderdelen en accessoires. Bij schade door gebruik van vreemde producten kunt u geen beroep op de garantie doen.
- voor het reinigen van oppervlakken.
- voor huishoudelijk gebruik en in gesloten ruimtes binnen de huiselijke omgeving bij kamertemperatuur.
- tot een hoogte van maximaal 2000 m boven zeeniveau.

Gebruik het apparaat niet:

- voor het schoonzuigen van mensen of dieren.
- voor het opzuigen van stoffen die schadelijk zijn voor de gezondheid, heet of gloeiend zijn of scherpe randen hebben.
- voor het opzuigen van vochtige of vloeibare stoffen.

- voor het opzuigen van licht ontvlambare of explosieve stoffen en gassen.
- voor het opzuigen van as, roet van open haarden en centrale verwarmingsinstallaties.
- voor het opzuigen van tonerstof van printers en kopieerapparaten.
- voor het opzuigen van puin.

Koppel het apparaat van de stroomvoorziening los als u:

- het apparaat reinigt.

Inperking van de gebruikers

Voorkom risico's voor kinderen en kwetsbare personen.

Dit apparaat kan worden bediend door kinderen vanaf 8 jaar en door personen met fysieke, sensorische of geestelijke beperkingen of met gebrekkige ervaring en/of kennis, indien zij onder toezicht staan of zijn geïnstrueerd in het veilige gebruik van het apparaat en de daaruit resulterende gevaren hebben begrepen.

Kinderen mogen niet met het apparaat spelen.

Reiniging en gebruikersonderhoud mogen niet worden uitgevoerd door kinderen indien deze niet onder toezicht staan.

Veiligheidsaanwijzingen

Neem deze veiligheidsaanwijzingen in acht wanneer u het apparaat gebruikt.

WAARSCHUWING – Gevaar voor een elektrische schok!

- Ondeskundige reparaties zijn gevaarlijk.
 - ▶ Alleen daarvoor geschoold vakpersoneel mag reparaties aan het apparaat uitvoeren.
 - ▶ Er mogen uitsluitend originele reserveonderdelen worden gebruikt voor reparatie van het apparaat.
 - ▶ Als het netsnoer van dit apparaat beschadigd raakt, moet het ter vermindering van risico's worden vervangen door de fabrikant, de servicedienst of een andere gekwalificeerde persoon.

- Een beschadigd apparaat of een beschadigd netsnoer is gevaarlijk.
 - ▶ Nooit een beschadigde apparaat gebruiken.
 - ▶ Nooit een apparaat met gescheurd of gebroken oppervlak gebruiken.
 - ▶ Nooit aan het netsnoer trekken, om het apparaat van het elektriciteitsnet te scheiden. Altijd aan de stekker van het netsnoer trekken.
 - ▶ Nooit het apparaat aan het netsnoer trekken of dragen.
 - ▶ Wanneer het apparaat of het netsnoer is beschadigd, dan direct de stekker van het netsnoer uit het stopcontact halen of de zekering in de meterkast uitschakelen.
 - ▶ Neem contact op met de servicedienst. → *Pagina 88*
 - ▶ Alleen daarvoor geschoold vakpersoneel mag reparaties aan het apparaat uitvoeren.
- Binnendringend vocht kan een elektrische schok veroorzaken.
 - ▶ Gebruik het apparaat alleen in gesloten ruimtes.
 - ▶ Stel het apparaat nooit bloot aan grote hitte en vochtigheid.
 - ▶ Geen stoomreiniger of hogedrukreiniger gebruiken om het apparaat te reinigen.
- Een beschadigde isolatie van het netsnoer is gevaarlijk.
 - ▶ Nooit het aansluitsnoer met hete apparaatonderdelen of warmtebronnen in contact brengen.
 - ▶ Nooit het aansluitsnoer met scherpe punten of randen in contact brengen.
 - ▶ Het aansluitsnoer nooit knikken, knellen of veranderen.
- Ondeskundige installaties zijn gevaarlijk.
 - ▶ Het apparaat uitsluitend aansluiten en gebruiken volgens de gegevens op het typeplaatje.
 - ▶ Het apparaat uitsluitend via een volgens de voorschriften geïnstalleerd stopcontact met randaarde op een stroomnet met wisselstroom aansluiten.
 - ▶ Het randaardesysteem van de elektrische huisinstallatie moet conform de elektrotechnische voorschriften zijn geïnstalleerd.

⚠ WAARSCHUWING – Gevaar voor verbranding!

- De filtersystemen kunnen tijdens het gebruik warm worden en in combinatie met brandbare of alcoholhoudende stoffen vlam vlaten.
 - ▶ Zorg ervoor dat er geen brandbare of alcoholhoudende stoffen op de stofzak of het filter terechtkomen.
 - ▶ Voor het schoonmaken van het apparaat geen brandbare of alcoholhoudende stoffen gebruiken.
- Bij een bedrijfsduur langer dan 30 minuten kan de opgerolde netaansluitkabel oververhit raken.
 - ▶ De netaansluitleiding volledig uittrekken.

⚠ WAARSCHUWING – Gevaar voor letsel!

- Bewegende delen en openingen in het apparaat kunnen letsel veroorzaken.
 - ▶ Houd kleding, haar, vingers en andere lichaamsdelen uit de buurt van openingen in het apparaat en van bewegende delen.
 - ▶ De zuigbuis of mondstukken nooit op ogen, haar, oren of mond richten.
- Door een naar beneden vallend apparaat kunnen personen in gevaar worden gebracht.
 - ▶ Zorg ervoor dat bij het zuigen op trappen er zich geen personen onder het apparaat bevinden.
- Een uitgetrokken aansluitkabel kan tot struikelen leiden.
 - ▶ Bij zuigpauzes het apparaat uitschakelen en de stekker uit het stopcontact halen.
 - ▶ De netaansluitkabel intrekken.
- De automatische kabeloprolfunctie kan een gevaar betekenen voor de gebruiker.
 - ▶ Zorg ervoor dat de stekker bij het automatisch intrekken van het snoer niet tegen personen, lichaamsdelen, dieren of voorwerpen slingert.



WAARSCHUWING – Verstikkingsgevaar!

Kinderen kunnen verpakkingsmateriaal over het hoofd trekken en hierin verstrikt raken en stikken.

- ▶ Verpakkingsmateriaal uit de buurt van kinderen houden.
- ▶ Laat kinderen niet met verpakkingsmateriaal spelen.

Het voorkomen van materiële schade

Ter voorkoming van materiële schade aan het apparaat, de accessoires of andere voorwerpen dient u deze aanwijzingen in acht te nemen.

LET OP!

- Door het apparaat aan de slang te dragen, kan de slang beschadigd worden.
 - ▶ Nooit het apparaat aan de slang dragen.
- Wanneer de onderkant van mondstukken versleten is of scherpe randen heeft, kan dit schade veroorzaken aan kwetsbare harde vloeren zoals parket of linoleum.
 - ▶ De onderkant regelmatig controleren op slijtage.
 - ▶ Versleten mondstukken vervangen.
- De motor kan beschadigd raken door vuil.
 - ▶ Nooit het apparaat zonder stofzak gebruiken.
 - ▶ Nooit het apparaat zonder motorbeschermingsfilter gebruiken.
 - ▶ Nooit het apparaat zonder uitblaasfilter gebruiken.

Milieubescherming en besparing

Bescherm het milieu door het apparaat op een hulpbronnenbesparende manier te gebruiken en herbruikbare materialen op de juiste manier af te voeren.

Afvoeren van de verpakking

De verpakkingsmaterialen zijn milieuvriendelijk en kunnen worden hergebruikt.

- ▶ De afzonderlijke componenten op soort gescheiden afvoeren.
Bij uw dealer en uw gemeente- of deelraadskantoor kunt u informatie verkrijgen over de actuele afvoermethoden.

Uitpakken en controleren

Hier wordt beschreven waarop u bij het uitpakken moet letten.

Apparaat en onderdelen uitpakken

1. Het apparaat uit de verpakking nemen.
2. Alle overige onderdelen en bijbehorende documenten uit de verpakking nemen en klaarleggen.
3. Aanwezig verpakkingsmateriaal verwijderen.
4. Alle stickers en foliemateriaal verwijderen.

Leveringsomvang

Controleer na het uitpakken alle onderdelen op transportschade en de volledigheid van de levering.

Aanwijzing Afhankelijk van de uitrusting wordt het apparaat met extra toebehoren geleverd.

→ Afb. 

A	omschakelbaar vloermondstuk ¹
B	Telescoopbuis ¹
C	Handgrepen met slang ¹
D	Motorbeveiligingsfilter
E	Uitblaasfilter ¹
F	Stofzak

¹ Afhankelijk van de apparaatuitvoering

G	Multi-Use-Brush ¹
H	Accessoirehouder ¹
I	Plintenzuiger ¹
J	Meubelborstel ¹
K	Meubelborstel met opclipbare borstelrand ¹
L	Matrasmondstuk ¹
M	Boormondstuk ¹
N	Mondstuk voor harde vloer ¹

¹ Afhankelijk van de apparaatuitvoering

Uw apparaat leren kennen

Lees meer over de onderdelen van uw apparaat.

Apparaat

Aanwijzing Afhankelijk van het apparaattype zijn kleur- en detailafwijkingen mogelijk.

→ Afb. **2**

1	omschakelbaar vloermondstuk ¹
2	Telescoopbuis met schuifknop ¹
3	Slang
4	Handgreep ¹
5	Vermogensregelaar en aan/uit-schakelaar
6	Parkeerhulp
7	Netaansluitkabel
8	Opberghulp
9	Indicatie Stofzak vervangen

¹ Afhankelijk van de apparaatuitvoering





10	Deksel
11	Handgreep

¹ Afhankelijk van de apparaatuitvoering

Overzicht van de bedieningselementen

Via de bedieningselementen kunt u alle functies van uw apparaat instellen en informatie krijgen over de gebruikstoestand.

Bedieningselementen apparaat

Symbol	Gebruik
	<ul style="list-style-type: none"> Apparaat inschakelen. Apparaat uitschakelen. Vermogen regelen.
min	Gordijnen en gevoelig textiel zuigen.
	Beklede meubelen en kussens zuigen.
	<ul style="list-style-type: none"> Kwetsbare tapijten zuigen. Geringe verontreinigingen zuigen.
	Robuuste vloerbedekking zuigen.
max	Harde vloeren, sterk verontreinigde tapijten en vloerbedekking zuigen.

Bedieningselementen vloermondstuk

Symbol	Gebruik
	Tapijten en vloerbedekking zuigen.
	Harde vloeren en parket zuigen.

Overzicht statusindicaties

De indicaties geven informatie over de status en functies.

Symbol	Gebruik
	Stofzak vervangen.

Accessoires

Gebruik alleen originele accessoires. Deze zijn speciaal op uw apparaat afgestemd. Hier krijgt u een overzicht van de accessoires behorende bij uw apparaat en de manier waarop ze worden gebruikt.

Accessoires	Accessoirenummer	Gebruik
Vervangend filterpakket	BBZ41FGALL	Vuil opnemen.
Motorbeveiligingsfilter	BBZ02MPF	Motor tegen verontreiniging beschermen.
HEPA hygiënefilter	BBZ154HF	Uitblaaslucht reinigen.
Mondstuk voor harde vloer met borstelrand	BBZ123HD	Harde vloer zuigen.
Mondstuk voor harde vloeren	BBZ124HD	Harde vloer en tapijten zuigen.

Voor het eerste gebruik

Bereid het apparaat voor voor het gebruik.

Apparaat monteren

1. De handgreep op de slang bevestigen en vergrendelen.
→ Afb. **3**
2. De slangaansluiting in de zuigopening van het deksel plaatsen en vastklikken.
→ Afb. **4**
3. De handgreep verbinden met de telescoopbuis.
→ Afb. **5**
4. De telescoopbuis verbinden met het vloermondstuk.
→ Afb. **5**
5. De accessoiredrager¹ op de telescoopbuis steken.
→ Afb. **6**
6. De plintenzuiger¹ van onderen op de accessoiredrager¹ steken.
→ Afb. **6**

7. De borstelrand¹ op de meubelborstel¹ steken.
→ Afb. **7**
8. De meubelborstel¹ met de borstelrand¹ van boven af op de accessoiredrager¹ steken.
→ Afb. **6**

De Bediening in essentie

Hier wordt de bediening van het apparaat in essentie beschreven.

Telescoopbuis instellen

1. De telescoopbuis ontgrendelen.
2. De gewenste lengte van de telescoopbuis instellen.
→ Afb. **8**

Apparaat inschakelen

1. De stekker vasthouden en het snoer tot de gewenste lengte naar buiten trekken.
2. De stekker in de contactdoos steken.

¹ Afhankelijk van de apparaatuitvoering

- Op ① drukken.
→ Afb. **9**

Machine uitschakelen

- Op ① drukken.
 - De stekker uit het stopcontact halen.
 - Kort aan het elektriciteits snoer trekken en loslaten.
- ✓ Het snoer wordt automatisch opge-
rold.

Vermogen regelen¹

U kunt het vermogen traploos rege-
len.

- Draai de vermogensregelaar op de
gewenste stand.
→ Afb. **10**
 - De telescoopbuis met de hulp-
luchtregelaar op de gewenste
stand draaien.
→ Afb. **11**
- ✓ Het vermogen wordt traploos gere-
geld.

Vloermondstuk instellen

- ▶ Het vloermondstuk met de schake-
laar op de gewenste vloer instel-
len.
→ Afb. **12**

Apparaat parkeren

Tip: Bij kortere stofzuigpauzes kan
het vloermondstuk worden neergezet
met de parkeerhulp.

- ▶ De haak van het vloermondstuk in
de parkeerhulp schuiven.
→ Afb. **13**

Apparaat neerzetten en dragen

- Het apparaat uitschakelen.
→ "Machine uitschakelen",
Pagina 83
- Het apparaat rechtop neerzetten.
- De haak van het vloermondstuk in
de neerzethulp schuiven.
→ Afb. **14**
- Ter vermindering van obstakels het
apparaat dragen aan de hand-
greep.

Met accessoires zuigen

- Het gewenste mondstuk op de te-
lescoopbuis of de handgreep ste-
ken.
- Na het gebruik het gebruikte
mondstuk van de telescoopbuis of
de handgreep nemen.

Multi-Use-Brush zuigen¹

Aanwijzing De Multi-Use-Brush hoeft
na gebruik niet te worden gedemon-
teerd. Het zuigvermogen wordt niet
beperkt door de gemonteerde Multi-
Use-Brush.

LET OP!

Wanneer de borstelkrans niet hele-
maal naar beneden is geschoven
kan de ondergrond tijdens het zuigen
beschadigd raken.

- ▶ Nooit zuigen wanneer de borstel-
krans naar boven is geschoven.
- De Multi-Use-Brush op de hand-
greep of de buis steken en ver-
grendelen.
→ Afb. **15**
 - Op de twee borgnokken van de
borstelkrans drukken.

¹ Afhankelijk van de apparaatuitvoering

nl Reiniging en onderhoud

3. De borstelkrans naar beneden schuiven en vergrendelen.
→ Afb. **16**
- ✓ De Multi-Use-Brush is gebruiksklaar.
4. Met Multi-Use-Brush zuigen.
5. Op de twee borgnokken van de borstelkrans drukken.
6. De borstelkrans naar boven schuiven en vergrendelen.
→ Afb. **16**
7. Het vloermondstuk of de buis op de Multi-Use-Brush steken en vergrendelen.
8. Voor de demontage de ontgrendelingsstoets indrukken en de Multi-Use-Brush verwijderen.
→ Afb. **17**

Apparaat demonteren

1. De verbinding tussen vloermondstuk en telescoopbuis verbreken.
→ Afb. **18**
2. De verbinding tussen telescoopbuis en handgreep verbreken.
→ Afb. **19**
3. De twee borgnokken samendrukken en de slang uit het apparaat trekken.
→ Afb. **20**

Reiniging en onderhoud

Reinig en onderhoud uw apparaat zorgvuldig om er voor te zorgen dat het lang goed blijft werken.

Schoonmaakmiddelen

Gebruik alleen geschikte schoonmaakmiddelen.

LET OP!

Bij gebruik van ongeschikte schoonmaakmiddelen of een ondeskundige reiniging kan het apparaat beschadigd raken.

- ▶ Geen scherpe of schurende reinigingsmiddelen gebruiken.
- ▶ Geen sterk alcoholhoudende reinigingsmiddelen gebruiken.
- ▶ Geen harde schuursponsjes of afwaspontjes gebruiken.
- ▶ Vaatdoekjes voor het gebruik grondig uitwassen.

Apparaat reinigen

Voorwaarde: Het apparaat is uitgeschakeld.

→ "*Machine uitschakelen*", Pagina 83

- ▶ Het apparaat en de accessoires reinigen met een zachte doek en een gangbaar schoonmaakmiddel voor kunststof.

Deksel openen

Voorwaarde: Het apparaat is uitgeschakeld.

→ "*Machine uitschakelen*", Pagina 83

1. Het deksel openen.
→ Afb. **21**
2. Het deksel volledig naar boven klappen.

Deksel sluiten

Tip: Controleer of de stofzak niet tussen deksel en apparaat is ingeklemd.

Voorwaarden

- De stofzak is ingebracht.
- Het motorbeschermingsfilter is ingebracht.
- Het uitblaasfilter is ingebracht.
- ▶ Het deksel sluiten en vergrendelen.

Stofcompartiment schoonmaken

Voorwaarde: De stofzak is verwijderd.

→ "Stofzak vervangen", Pagina 85

- ▶ Het stofcompartiment indien nodig met een andere stofzuiger uitzuigen of schoonmaken met een droge stofdoek of stofkwast.
- ✓ Het stofcompartiment is gereinigd.

Stofzak vervangen

Is het kijkglas van de indicatie Filter vervangen bij de hoogste vermogensstand en tijdens het optillen van het mondstuk continu vol, dan dient de stofzak te worden vervangen.

Voorwaarde: Het deksel is open.

→ "Deksel openen", Pagina 84

1. Om de stofzak te sluiten aan de sluitlus trekken.
→ Afb. **22**
2. De volle stofzak uit de houder nemen.
3. De volle stofzak afvoeren.
4. De nieuwe stofzak in de houder schuiven, tot deze duidelijk vastklikt.
 - De stofzak niet knikken.
 - Afb. **23**
5. → "Deksel sluiten", Pagina 84

Motorbeschermingsfilter schoonmaken

Tip: Voor een optimaal zuigresultaat het motorbeschermingsfilter regelmatig uitkloppen of wassen. Na het opzuigen van fijne stofdeeltjes het motorbeschermingsfilter reinigen of vervangen, om de zuigkracht van het apparaat te waarborgen.

Voorwaarde: De stofzak is verwijderd.

→ "Stofzak vervangen", Pagina 85

1. Om het motorbeschermingsfilter los te maken uit de vergrendeling aan de lipjes opzij trekken.
→ Afb. **24**
2. Het motorbeschermingsfilter er in de richting van de pijl uittrekken.
3. Het motorbeschermingsfilter uitkloppen.
4. Bij sterke verontreiniging het motorbeschermingsfilter uitwassen.
→ Afb. **25**
5. Het filter minstens 24 uur laten drogen.
6. Het motorbeschermingsfilter inbrengen en van boven vergrendelen.
7. Stofzak inbrengen.
→ "Stofzak vervangen", Pagina 85
8. → "Deksel sluiten", Pagina 84

Uitblaasfilter verwijderen¹

Voorwaarde: Het deksel is open.

→ "Deksel openen", Pagina 84

1. Het sluitlipje in de richting van de pijl drukken en het uitblaasfilter ontgrendelen.
2. Het uitblaasfilter uit het apparaat nemen.
→ Afb. **26**

Uitblaasfilter reinigen¹

Voor een optimaal resultaat het uitblaasfilter eenmaal per jaar reinigen of vervangen.

Tip: Om de zuigkracht van het apparaat te waarborgen, het uitblaasfilter reinigen na het opzuigen van fijne stofdeeltjes.

¹ Afhankelijk van de apparaatuitvoering

Aanwijzing De werking van het uitblaasfilter blijft behouden, ook al kan het filteroppervlak verkleuren.

Filtervlies reinigen

Het filtervlies wordt samen met het filterrooster bevestigd op het uitblaasrooster.

Voorwaarde: Het uitblaasfilter is verwijderd.

→ "Uitblaasfilter verwijderen",
Pagina 85

1. Het filtervlies verwijderen.
→ Afb. **27**
2. Het filtervlies uitkloppen.
3. Het filtervlies uitwassen als het heel vuil is.
→ Afb. **28**
4. Het filtervlies minstens 24 uur laten drogen.
5. Het filtervlies op het uitblaasrooster leggen.
6. Het filterrooster inbrengen.
→ "Uitblaasfilter inbrengen",
Pagina 86

HEPA hygiënefilter reinigen

Het HEPA hygiënefilter bestaat uit een filterunit.

Tip: Om de filterunit grondiger te reinigen, kunt u het wassen in de wasmachine. Doe de filterunit in een waszak, ter bescherming van het overige wasgoed. Was de filterunit bij 30 °C met een mild wasprogramma en het laagste centrifugetoerental.

Voorwaarde: Het uitblaasfilter is verwijderd.

→ "Uitblaasfilter verwijderen",
Pagina 85

1. Filterunit uitkloppen.

2. Filterunit onder stromend water uitwassen.
→ Afb. **29**

3. De filterunit minstens 24 uur laten drogen.

4. De filterunit in het apparaat plaatsen.
→ "Uitblaasfilter inbrengen",
Pagina 86

Uitblaasfilter inbrengen¹

Voorwaarde: Het deksel is open.
→ "Deksel openen", Pagina 84

1. Het uitblaasfilter op het uitblaasrooster plaatsen en duidelijk laten vergrendelen.
→ Afb. **30**
2. → "Deksel sluiten", Pagina 84

¹ Afhankelijk van de apparaatuitvoering

Storingen verhelpen

Kleinere storingen aan het apparaat kunt u zelf verhelpen. Raadpleeg voordat u contact opneemt met de klantenservice de informatie over het verhelpen van storingen. Zo voorkomt u onnodige kosten.

WAARSCHUWING

Gevaar voor een elektrische schok!

Ondeskundige reparaties zijn gevaarlijk.

- ▶ Alleen daarvoor geschoold vakpersoneel mag reparaties aan het apparaat uitvoeren.
- ▶ Er mogen uitsluitend originele reserveonderdelen worden gebruikt voor reparatie van het apparaat.
- ▶ Als het netsnoer van dit apparaat beschadigd raakt, moet het ter vermindering van risico's worden vervangen door de fabrikant, de servicedienst of een andere gekwalificeerde persoon.

Functiestoringen

Storing	Oorzaak	Verhelpen van storingen
Zuigkracht neemt af.	Stofzak is vol.	▶ Vervang de stofzak.
Indicatie Filter vervangen is vol.	Mondstuk, telescoopbuis of slang zijn verstopt.	<ol style="list-style-type: none"> 1. Demonteer het apparaat. 2. Verwijder de verstopping.
	Uitblaasfilter is vuil.	▶ Maak het uitblaasfilter schoon. → "Uitblaasfilter reinigen", Pagina 85

Transporteren, opslaan en afvoeren

Afvoeren van uw oude apparaat

Door een milieuvriendelijke afvoer kunnen waardevolle grondstoffen opnieuw worden gebruikt.

1. De stekker van het netsnoer uit het stopcontact trekken.
2. Het netsnoer doorknippen.
3. Het apparaat milieuvriendelijk afvoeren.



Dit apparaat is gekenmerkt in overeenstemming met de Europese richtlijn 2012/19/EU betreffende afgedankte elektrische en elektronische apparatuur (waste electrical and electronic equipment - WEEE). De richtlijn geeft het kader aan voor de in de EU geldige terugname en verwerking van oude apparaten.

Service dienst

Als u vragen hebt, een storing aan het apparaat niet zelf kunt verhelpen of als het apparaat moet worden gerepareerd, neem dan contact op met onze servicedienst.

Veel problemen kunt u via de informatie voor het verhelpen van storingen in deze gebruiksaanwijzing of op onze website zelf verhelpen. Als dit niet het geval is, neem dan contact op met onze servicedienst.

Wij vinden altijd een passende oplossing.

We zorgen ervoor dat het apparaat zowel binnen de garantieperiode als na het verstrijken van de fabrieksga-

rantie met originele reserveonderdelen door geschoolde servicetechnici wordt gerepareerd.

Originele vervangende onderdelen die relevant zijn voor de werking in overeenstemming met de desbetreffende Ecodesign-verordening kunt u voor de duur van ten minste 7 jaar vanaf het moment van in de handel brengen van het apparaat binnen de Europese Economische Ruimte bij onze servicedienst verkrijgen.

Aanwijzing Het inschakelen van de servicedienst in het kader van de fabrieksgarantievoorwaarden is gratis.

Gedetailleerde informatie over de garantieperiode en garantievoorwaarden in uw land kunt u opvragen bij onze servicedienst, uw dealer of op onze website.

Als u contact opneemt met de servicedienst, hebt u het productnummer (E-Nr.) en het productienummer (FD) van het apparaat nodig.

De contactgegevens van de servicedienst vindt u in de servicedienstlijst aan het einde van de gebruiksaanwijzing of op onze website.

Productnummer (E-nr.) en productienummer (FD)

Het productnummer (E-Nr.) en het productienummer (FD) vindt u op het typeplaatje van het apparaat.

Om uw apparaatgegevens en de servicedienst-telefoonnummers snel terug te kunnen vinden, kunt u de gegevens noteren.

Garantievoorwaarden

U heeft voor het apparaat recht op garantie volgens de volgende voorwaarden.

Voor dit apparaat gelden de garantievoorwaarden die worden uitgegeven door de vertegenwoordiging van ons

bedrijf in het land van aankoop. De leverancier, bij wie u het apparaat heeft gekocht, geeft u hierover graag meer informatie. Om aanspraak te maken op de garantie heeft u altijd uw aankoopbewijs nodig.

Indholdsfortegnelse

Sikkerhed	91	Rengøring og pleje	99
Generelle henvisninger	91	Rengøringsmidler	99
Bestemmelsesmæssig brug	91	Rengøring af apparat	99
Begrænsning af brugerkreds	92	Åbne låg	99
Sikkerhedsanvisninger	92	Lukke låg	99
Forhindring af materielle skader	95	Rengøring af støvrum.....	99
Miljøbeskyttelse og besparelse	95	Udskiftning af støvpose.....	99
Bortskaffelse af emballage.....	95	Rensning af motorbeskyttelsesfilter	100
Udpakning og kontrol	95	Udtagning af udblæsningsfilter ¹ ...	100
Udpakning af apparat og komponenter	95	Rengøring af udblæsningsfilter ¹ ...	100
Leveringsomfang	95	Isætning af udblæsningsfilter ¹	101
Lær apparatet at kende	96	Afhjælpning af fejl	102
Apparat	96	Funktionsfejl	102
Oversigt over betjeningselementer	96	Transport, opbevaring og bortskaffelse	103
Oversigt statusindikatorer	96	Bortskaffelse af udtjent apparat ...	103
Tilbehør	97	Kundeservice	103
Inden den første ibrugtagning	97	Produktnummer (E-Nr.) og fabriktionsnummer (FD-Nr.)	103
Samle apparatet	97	Garantibetingelser	103
Generel betjening	97		
Indstilling af teleskoprør	97		
Tænde for apparatet.....	97		
Slukke apparatet	98		
Indstille effekt ¹	98		
Indstille gulvmundstykke	98		
Parkering af apparatet.....	98		
Frastilling og transport af apparatet	98		
Støvsugning med tilbehør	98		
Støvsugning med Multi-Use-Brush ¹	98		
Afmontage af apparat	99		

¹ Afhængigt af apparatets udstyr



Sikkerhed

Overhold informationerne om temaet sikkerhed, så du kan bruge dit apparat sikkert.

Generelle henvisninger

Her findes generelle informationer om denne vejledning.

- Læs denne vejledning omhyggeligt igennem. Det er en forudsætning for, at apparatet kan anvendes sikkert og effektivt.
- Denne vejledning retter sig til apparatets bruger.
- Overhold sikkerhedsanvisningerne og advarselhenvisningerne.
- Opbevar vejledningen og produktinformationerne til senere brug, og giv dem videre til en senere ejer.
- Kontrollér apparatet, når det er pakket ud. Tilslut ikke apparatet i tilfælde af transportskader.

Bestemmelsesmæssig brug

Overhold anvisningerne om anvendelse i henhold til formål, så apparatet kan anvendes sikkert og korrekt.

Anvend kun apparatet:

- iht. denne brugsanvisning.
- med originale dele og tilbehør. Ved skader, der opstår som følge af anvendelse af fremmede produkter, bortfalder retten til garantiydelser.
- til rengøring af overflader.
- ved stuetemperatur i privat husholdning og i lukkede rum i huslige omgivelser.
- op til en højde på maksimalt 2000 m over havets overflade.

Anvend ikke apparatet:

- til støvsugning af mennesker eller dyr.
- til opsugning af sundhedsskadelige, skarpkantede, varme eller glødende substanser.
- til opsugning af fugtige eller flydende substanser.
- til opsugning af letantændelige eller eksplosive stoffer og gasser.

- til opsugning af aske, sod fra brændeovne og centralvarmeanlæg.
- til opsugning af tonerstøv fra printere eller kopimaskiner.
- til opsugning af byggeaffald.

Afbryd apparatet fra strømforsyningen, når:

- apparatet rengøres.

Begrænsning af brugerkreds

Undgå risici for børn og personer i risikogrupper.

Dette apparat kan bruges af børn, der er fyldt 8 år, samt af personer med begrænsede fysiske, sensoriske eller psykiske evner eller manglende erfaring og/eller viden, hvis de overvåges eller er blevet instrueret i en sikker brug af apparatet og har forstået de farer, der kan være forbundet med brugen af apparatet.

Apparatet er ikke legetøj for børn.

Rengøring og brugervedligeholdelse må ikke udføres af børn, medmindre de overvåges.

Sikkerhedsanvisninger

Overhold disse sikkerhedsanvisninger under brugen af apparatet.

⚠ ADVARSEL – Fare for elektrisk stød!

- Forkert udførte reparationer er farlige.
 - ▶ Kun fagpersonale, der er uddannet til det, må udføre reparationer på apparatet.
 - ▶ Der må kun anvendes originale reservedele til reparation af apparatet.
 - ▶ Hvis nettilslutningsledningen til apparatet bliver beskadiget, skal den udskiftes af producenten, producentens kundeservice eller en lignende kvalificeret person for at undgå, at der opstår fare.
- Et beskadiget apparat eller en beskadiget nettilslutningsledning er farlig.
 - ▶ Brug aldrig et beskadiget apparat.
 - ▶ Brug aldrig et apparat med revnet eller ødelagt overflade.

- ▶ Træk aldrig i nettilslutningsledningen for at afbryde apparatets forbindelse til strømnettet. Tag altid fat i nettilslutningsledningens netstik, og træk det ud.
- ▶ Træk eller bær aldrig apparatet i nettilslutningsledningen.
- ▶ Hvis apparatet eller nettilslutningsledningen er beskadiget, så træk straks nettilslutningsledningens netstik ud, eller slå sikringen fra i sikringskabet.
- ▶ Kontakt kundeservice. → *Side 103*
- ▶ Kun fagpersonale, der er uddannet til det, må udføre reparationer på apparatet.
- Indtrængende fugtighed kan forårsage et elektrisk stød.
 - ▶ Anvend kun apparatet i lukkede rum.
 - ▶ Udsæt aldrig apparatet for ekstrem varme og fugt.
 - ▶ Brug ikke damprensere eller højtryksrensere til at rengøre apparatet.
- En beskadiget isolering af nettilslutningsledningen er farlig.
 - ▶ Nettilslutningsledningen må aldrig komme i kontakt med varmekilder eller varme apparatdele.
 - ▶ Nettilslutningsledningen må aldrig komme i kontakt med skarpe spidser eller kanter.
 - ▶ Nettilslutningsledningen må aldrig knækkes, klemmes eller ændres.
- Forkert udførte installationer er farlige.
 - ▶ Apparatet må kun tilsluttes og bruges iht. angivelserne på typeskiltet.
 - ▶ Apparatet må kun tilsluttes et strømnet med vekselstrøm via en stikdåse med jord, der er installeret forskriftsmæssigt.
 - ▶ Jordledningssystemet, der beskytter husets elinstallation, skal være installeret forskriftsmæssigt.

ADVARSEL – Fare for forbrænding!

- Filtersystemerne kan blive opvarmet under driften, og i forbindelse med brændbare eller alkoholholdige stoffer kan de bryde i brand.
 - ▶ Hæld ikke brændbare eller alkoholholdige substanser på støvposen eller filtrene.

- ▶ Anvend ikke brændbare eller alkoholholdige stoffer til rengøring af apparatet.
- Ved en driftstid på over 30 minutter kan der være risiko for overophedning af netledningen, hvis den ikke er trukket helt ud.
 - ▶ Træk netledningen helt ud.

ADVARSEL – Fare for at komme til skade!

- Bevægelige dele og åbninger i apparatet kan forårsage tilskadekomst.
 - ▶ Lad ikke beklædning, hår, fingre og andre kropsdele komme for tæt på apparatets åbninger og de bevægelige dele.
 - ▶ Ret aldrig støvsugerrøret eller mundstykkerne mod øjne, hår, ører eller mund.
- Personer kan komme til skade, hvis apparatet falder ned.
 - ▶ Sørg for, at der ikke befinder sig personer nedenfor apparatet ved støvsugning på trapper.
- Der kan være risiko for at snuble, når netledningen er trukket ud.
 - ▶ Sluk for apparatet under pauser i støvsugningen, og træk netstikket ud.
 - ▶ Oprulning af netledningen.
- Den automatiske ledningsoprulning kan være farlig for brugeren.
 - ▶ Pas på, at netstikket ikke rammer personer, legemsdele, husdyr eller genstande under den automatiske ledningsoprulning.

ADVARSEL – Fare for kvælning!

Børn kan trække emballagemateriale over hovedet eller vikle sig ind i det og blive kvalt.

- ▶ Opbevar emballagematerialet utilgængeligt for børn.
- ▶ Lad ikke børn lege med emballagemateriale.

Forhindring af materielle skader

Overhold disse anvisninger for at undgå materielle skader på apparatet, tilbehør eller andre genstande.

OBS!

- Apparatet kan blive beskadiget, hvis det bæres kun ved at holde i slangen.
 - ▶ Bær ikke apparatet ved at holde i slangen.
- Slidte eller skarpkantede undersider på mundstykker kan beskadige sarte gulve som parketgulve eller linoleum.
 - ▶ Kontroller med jævne mellemrum mundstykkernes underside for slitage.
 - ▶ Udskift slidte mundstykker.
- Motoren kan i så fald blive beskadiget af smuds.
 - ▶ Brug aldrig apparatet uden støvpose.
 - ▶ Brug aldrig apparatet uden motorbeskyttelsesfilter.
 - ▶ Brug aldrig apparatet uden udblæsningsfilter.

Miljøbeskyttelse og besparelse

Skån miljøet ved at bruge apparatet ressourceskånsomt, og bortskaf genanvendelige materialer korrekt.

Bortskaffelse af emballage

Alt emballagemateriale er miljøvenligt og egnet til genbrug.

- ▶ Bortskaf de enkelte dele adskilt efter art.

Hvis der er tvivl om genbrugsordningerne, og om hvor genbrugspladserne er placeret, så kan forhandleren, kommunen eller de kommunale myndigheder kontaktes for at få yderligere information.

Udpakning og kontrol

Læs her, hvad du skal være opmærksom på i forbindelse med udpakningen.

Udpakning af apparat og komponenter

1. Tag apparatet ud af emballagen.
2. Tag alle andre dele og den medfølgende dokumentation ud af emballagen, og læg det hele parat.
3. Fjern emballagematerialet.
4. Fjern klistermærker og folier.

Leveringsomfang

Kontrollér alle dele for transport-skader efter udpakningen, og om leveringen indeholder alle dele.

Bemærk: Afhængigt af udstyr leveres apparatet med yderligere tilbehør.

→ Fig. 1

A	Universalgulvmundstykke ¹
B	Teleskoprør ¹
C	Håndgreb med slange ¹
D	Motorbeskyttelsesfilter
E	Udblæsningsfilter ¹
F	Støvpose
G	Multi-Use-Brush ¹
H	Tilbehørsholdere ¹

¹ Afhængigt af apparatets udstyr

da Lær apparatet at kende

I	Fugemundstykker ¹
J	Polstermundstykker ¹
K	Polstermundstykke med opklappelig børstekrans ¹
L	Madrasmundstykke ¹
M	Boremundstykke ¹
N	Mundstykke til hårde gulve ¹

¹ Afhængigt af apparatets udstyr

Lær apparatet at kende

Lær apparatets enkeltdele at kende.

Apparat

Bemærk: Alt efter apparatets type kan der være afvigelser i farve og andre detaljer.

→ Fig. 2





1	Universalgulvmundstykke ¹
2	Teleskoprør med skydeknap ¹
3	Slange
4	Håndgreb ¹
5	Effektregulator og Tænd/Sluk-knap
6	Parkeringsystem
7	Netledning
8	Frastillingssystem
9	Indikator for støvposeskift
10	Låg
11	Bæregreb

¹ Afhængigt af apparatets udstyr

Oversigt over betjeningssementer

Via betjeningssementerne indstilles alle apparatets funktioner, og du informeres om driftstilstanden.

Betjeningssementer, apparat

Symbol	Anvendelse
	<ul style="list-style-type: none">■ Tænde for apparatet.■ Slukke for apparatet.■ Indstille effekt.
min	Støvsugning af gardiner og sarte tekstiler.
	Støvsugning af polstermøbler og puder.
	<ul style="list-style-type: none">■ Støvsugning af sarte tæpper.■ Støvsugning ved ringe tilsmudsning.
	Støvsugning af robuste gulve.
max	Støvsugning af hårde gulve, meget tilsmudsede gulvtæpper og tæppebelagte gulve.

Betjeningssementer, gulvmundstykke

Symbol	Anvendelse
	Støvsugning af gulvtæpper og tæppebelagte gulve.
	Støvsugning af hårde gulve og parketgulve.

Oversigt statusindikatorer

Indikatorerne informerer om funktioner og tilstande.

Symbol	Anvendelse
	Udskiftning af støvpose.

Tilbehør

Anvend originalt tilbehør. Det er tilpasset til apparatet. Her findes en oversigt over tilbehør til apparatet og dets anvendelse.

Tilbehør	Tilbehørsnummer	Brug
Udskiftningsfilterpakke	BBZ41FGALL	Opsamling af opsuget materiale.
Motorbeskyttelsesfilter	BBZ02MPF	Beskyttelse af motoren mod tilsudsugning.
HEPA hygiejnefilter	BBZ154HF	Rensning af udblæsningsluft.
Mundstykke til hårde gulve med børstekrans	BBZ123HD	Støvsugning af hårde gulve.
Mundstykke til hårde gulve	BBZ124HD	Støvsugning af hårde gulve og gulvtæpper.

Inden den første ibrugtagning

Forbered apparatet til anvendelse.

Samle apparatet

1. Sæt håndgrebet på støvsugerrøret, og lad det gå i indgreb.
→ Fig. **3**
2. Stik slangestudsens i sugeåbningen i låget, og lad den gå i indgreb.
→ Fig. **4**
3. Forbind håndgrebet med teleskoprøret.
→ Fig. **5**
4. Forbind teleskoprøret med mundstykket.
→ Fig. **5**
5. Sæt tilbehørsholderen¹ på teleskoprøret.
→ Fig. **6**
6. Sæt fugemundstykket¹ på tilbehørsholderen¹ nedefra.
→ Fig. **6**

7. Sæt børstekransen¹ på polstermundstykket¹.
→ Fig. **7**
8. Sæt polstermundstykket¹ med børstekransen¹ på tilbehørsholderen¹ oppefra.
→ Fig. **6**

Generel betjening

Her findes de vigtigste oplysninger om betjening af apparatet.

Indstilling af teleskoprør

1. Frigør teleskoprørets låsning.
2. Indstil den ønskede længde af teleskoprøret.
→ Fig. **8**

Tænde for apparatet

1. Hold i netstikket, og træk ledningen ud til den ønskede længde.
2. Sæt netstikket i stikdåsen.

¹ Afhængigt af apparatets udstyr

da Generel betjening

3. Tryk på ①.
→ Fig. 9

Slukke apparatet

1. Tryk på ①.
 2. Træk netstikket ud.
 3. Træk kort i netledningen, og slip den igen.
- ✓ Ledningen ruller sig automatisk op.

Indstille effekt¹

Effekten kan indstilles trinløst.

1. Drej effektregulatoren hen på det ønskede trin.
→ Fig. 10
 2. Drej teleskoprøret med den sekundære luftregulator til den ønskede position.
→ Fig. 11
- ✓ Effekten bliver indstillet trinløst.

Indstille gulvmundstykke

- ▶ Indstil gulvmundstykket til den ønskede gultype.
→ Fig. 12

Parkering af apparatet

Tip: Ved korte pauser i støvsugningen kan gulvmundstykket anbringes i parkeringssystemet.

- ▶ Skyd hagen på gulvmundstykket ind i parkeringssystemet.
→ Fig. 13

Frastilling og transport af apparatet

1. Sluk for apparatet.
→ "Slukke apparatet", Side 98
2. Stil apparatet lodret.

3. Skyd hagen på gulvmundstykket ind i parkeringssystemet.
→ Fig. 14
4. Bær apparatet udenom forhindringer ved at holde det i håndgrebet.

Støvsugning med tilbehør

1. Sæt det ønskede mundstykke på teleskoprøret eller på håndgrebet.
2. Tag det anvendte mundstykke af teleskoprøret eller håndtaget efter brugen.

Støvsugning med Multi-Use-Brush¹

Bemærk: Det er ikke nødvendigt at afmontere Multi-Use-Brush efter brugen. Sugoeffekten bliver ikke reduceret af den monterede Multi-Use-Brush.

OBS!

Det kan beskadige underlaget, hvis børstekransen ikke er placeret helt nede under støvsugningen.

- ▶ Støvsug ikke, når børstekransen er flyttet op.

1. Sæt Multi-Use-Brush på håndgrebet eller på støvsugerrøret, og lad den gå i indgreb.
→ Fig. 15
 2. Tryk på de to låsetappe på børstekransen.
 3. Skyd børstekransen nedad, og lad den gå i indgreb.
→ Fig. 16
- ✓ Multi-Use-Brush er klar til brug.
4. Støvsugning med Multi-Use-Brush.
 5. Tryk på de to låsetappe på børstekransen.
 6. Skyd børstekransen opad, og lad den gå i indgreb.
→ Fig. 16

¹ Afhængigt af apparatets udstyr

7. Sæt gulvmundstykket eller støvsugerrøret på Multi-Use-Brush.
8. Tryk på frigørelsesknappen for at afmontere og tage Multi-Use-Brush af.
→ Fig. **17**

Afmontage af apparat

1. Adskil forbindelsen mellem gulvmundstykket og teleskoprøret.
→ Fig. **18**
2. Adskil forbindelsen mellem teleskoprøret og håndgrebet.
→ Fig. **19**
3. Tryk de to låsetappe sammen, og træk slangen ud af apparatet.
→ Fig. **20**

Rengøring og pleje

Rengør og plej maskinen omhyggeligt, så maskinen forbliver funktionsdygtig længe.

Rengøringsmidler

Anvend kun egnede rengøringsmidler.

OBS!

Apparatet kan blive beskadiget ved brugen af uegnede rengøringsmidler eller ved forkert rengøring.

- ▶ Der må ikke anvendes aggressive eller skurende rengøringsmidler.
- ▶ Brug ikke rengøringsmidler med højt indhold af alkohol.
- ▶ Brug ikke hårde skuresvampe eller rengøringssvampe.
- ▶ Vask nye rengøringssvampe grundigt ud inden brug.

Rengøring af apparat

Forudsætning: Apparatet er slukket.
→ "Slukke apparatet", Side 98

- ▶ Rengør apparatet og tilbehøret med en blød klud og et almindeligt rengøringsmiddel til kunststoffer.

Åbne låg

Forudsætning: Apparatet er slukket.
→ "Slukke apparatet", Side 98

1. Åbn låget.
→ Fig. **21**
2. Klap låget fuldstændig op.

Lukke låg

Tip: Kontroller, at støvposen ikke er i klemme mellem låget og apparatet.

Forudsætninger

- Støvposen er sat på plads.
- Motorbeskyttelsesfiltret er sat på plads.
- Udblæsningsfiltret er sat på plads.
- ▶ Luk låget, og lad det gå i indgreb.

Rengøring af støvrum

Forudsætning: Støvposen er taget ud.

→ "Udskiftning af støvpose", Side 99

- ▶ Rengør om nødvendigt støvrummet ved hjælp af en anden støvsuger eller med en tør støveklud eller støvpensel.
- ✓ Støvrummet er rengjort.

Udskiftning af støvpose

Hvis filterskiftindikatoren er helt udfyldt, når mundstykket er løftet fra gulvet og ved højeste effektrin, skal støvposen udskiftes.

Forudsætning: Låget er åbnet.
→ "Åbne låg", Side 99

1. Træk i lukkelasken for at lukke støvposen.
→ Fig. **22**

da Rengøring og pleje

2. Tag den fyldte støvpose ud af holderen.
3. Smid den fyldte støvpose væk.
4. Skyd den nye støvpose ind i holderen, til det kan mærkes, at den går i indgreb.
 - Knæk ikke støvposen.
 - Fig. **23**
5. → "Lukke låg", Side 99

Rensning af motorbeskyttelsesfilter

Tip: For at opnå det optimale resultat af støvsugning skal motorbeskyttelsesfiltret bankes rent eller vaskes med regelmæssige mellemrum. For at apparatet skal kunne opnå den fulde sugeeffekt, skal motorbeskyttelsesfiltret rengøres eller udskiftes efter støvsugning af meget fine støvpartikler.

Forudsætning: Støvposen er taget ud.

→ "Udskiftning af støvpose", Side 99

1. Træk i laskerne i siden for at frigøre motorbeskyttelsesfiltret fra indgrebet.
 - Fig. **24**
2. Træk motorbeskyttelsesfiltret ud i pilens retning.
3. Rengør motorbeskyttelsesfiltret ved at banke det rent.
4. Ved kraftig tilsmudsning kan motorbeskyttelsesfiltret vaskes.
 - Fig. **25**
5. Lad derefter filtret tørre i mindst 24 timer.
6. Sæt motorbeskyttelsesfiltret ind i apparatet, og lad det gå i indgreb foroven.

7. Sæt støvposen på plads.
 - "Udskiftning af støvpose", Side 99
8. → "Lukke låg", Side 99

Udtagning af udblæsningsfilter¹

Forudsætning: Låget er åbnet.

→ "Åbne låg", Side 99

1. Tryk lukkelasken pilens retning, og frigør udblæsningsfiltrets låsning.
2. Tag udblæsningsfiltret ud af apparatet.
 - Fig. **26**

Rengøring af udblæsningsfilter¹

For at opnå et optimalt effektiveau skal udblæsningsfiltret rengøres eller udskiftes en gang om året.

Tip: For at apparatet skal kunne opnå den fulde sugeeffekt, skal udblæsningsfiltret rengøres efter støvsugning af meget fine støvpartikler.

Bemærk: Udblæsningsfiltrets filtervirkning bevares uafhængigt af en evt. farveændring af filtrets overflade.

Rengøring af filtervlies

Filtervliesen fastgøres med filtergitteret på udblæsningsgitteret.

Forudsætning: Udblæsningsfiltret er taget ud.

→ "Udtagning af udblæsningsfilter¹", Side 100

1. Tag filtervliesen ud.
 - Fig. **27**
2. Bank filtervliesen ren.
3. Ved kraftig tilsmudsning kan filtervliesen vaskes.
 - Fig. **28**
4. Lad derefter filtervliesen tørre i mindst 24 timer.

¹ Afhængigt af apparatets udstyr

5. Læg filtervliesen på udblæsningsgitteret.
6. Sæt filtergitteret på plads.
→ *"Isætning af udblæsningsfilter¹", Side 101*

Rengøring af HEPA hygiejnefilter

HEPA hygiejnefiltret består af en filterenhed.

Tip: Hvis filterenheden skal rengøres endnu mere grundigt, kan den også vaskes i vaskemaskinen. Læg filterenheden i en vaskepose for at skåne resten af vasketøjet. Vask filterenheden på 30 °C ved skånevask, og indstil den laveste centrifugeringshastighed.

Forudsætning: Udblæsningsfiltret er taget ud.

→ *"Udtagning af udblæsningsfilter¹", Side 100*

1. Bank filterenheden ren.
2. Vask filterenheden under rindende vand.
→ Fig. **29**
3. Lad filterenheden tørre i mindst 24 timer.
4. Sæt filterenheden i apparatet.
→ *"Isætning af udblæsningsfilter¹", Side 101*

Isætning af udblæsningsfilter¹

Forudsætning: Låget er åbnet.

→ *"Åbne låg", Side 99*

1. Sæt udblæsningsfiltret på udblæsningsgitteret, og lad det gå hørbart i indgreb.
→ Fig. **30**
2. → *"Lukke låg", Side 99*

¹ Afhængigt af apparatets udstyr

Afhjælpning af fejl

Mindre fejl ved apparatet kan afhjælpes selv. Læs oplysningerne om fejlfhjælpning, inden kundeservice kontaktes. Sådan undgås unødige omkostninger.

ADVARSEL

Fare for elektrisk stød!

Forkert udførte reparationer er farlige.

- ▶ Kun fagpersonale, der er uddannet til det, må udføre reparationer på apparatet.
- ▶ Der må kun anvendes originale reservedele til reparation af apparatet.
- ▶ Hvis nettilslutningsledningen til apparatet bliver beskadiget, skal den udskiftes af producenten, producentens kundeservice eller en lignende kvalificeret person for at undgå, at der opstår fare.

Funktionsfejl

Fejl	Årsag	Afhjælpning af fejl
Sugeeffekten forringes.	Støvposen er fyldt.	▶ Udskift støvposen.
Filterskiftindikatoren er fyldt ud.	Mundstykke, teleskoprør eller slange er tilstoppet.	1. Skil apparatets dele ad. 2. Fjern tilstopningen.
	Udblæsningsfiltret er tilsmudset.	▶ Rengør udblæsningsfiltret. → "Rengøring af udblæsningsfilter" ¹ , Side 100

¹ Afhængigt af apparatets udstyr

Transport, opbevaring og bortskaffelse

Bortskaffelse af udtjent apparat

Ved miljørigtig bortskaffelse kan værdifulde råstoffer genindvindes.

1. Træk nettislutningsledningens netstik ud.
2. Skær nettislutningsledningen over.
3. Bortskaf apparatet miljørigtigt.



Dette apparat er klassificeret iht. det europæiske direktiv 2012/19/EU om affald af elektrisk- og elektronisk udstyr (waste electrical and electronic equipment - WEEE). Dette direktiv angiver rammerne for indlevering og recycling af kasserede apparater gældende for hele EU.

Kundeservice

Kontakt vores kundeservice, hvis du har spørgsmål, ikke selv kan afhjælpe en fejl, eller apparatet skal repareres.

Mange problemer kan du selv afhjælpe ved hjælp af informationerne om fejlafhjælpning i denne vejledning eller på vores hjemmeside. Kontakt vores kundeservice, hvis det ikke er tilfældet.

Vi finder altid en passende løsning. Vi garanterer, at dit apparat repareres med originale reservedele af uddannede teknikere i tilfælde af garanti og efter udløb af producentgarantien. Funktionsrelevante originale reservedele iht. den pågældende forordning om miljøvenligt design kan fås hos vores kundeservice i en periode på

mindst 7 år fra apparatets markedsføring i Det Europæiske Økonomiske Samarbejdsområde.

Bemærk: Anvendelse af kundeservice er gratis inden for rammerne af producentens garantibetingelser.

Detaljerede informationer om garanti-perioden og garantibetingelserne i dit land fås hos vores kundeservice, din forhandler eller på vores hjemmeside.

Hav apparatets produktnummer (E-Nr.) og fabrikationsnummer (FD-Nr.) parat, hvis du kontakter kundeservice.

Kontaktdata for kundeservice findes i vedlagte liste over kundeserviceafdelinger sidst i vejledningen eller på vores hjemmeside.

Produktnummer (E-Nr.) og fabrikationsnummer (FD-Nr.)

Produktnummeret (E-Nr.) og fabrikationsnummeret (FD-Nr.) findes på apparatets typeskilt.

Skriv dataene ned, så du hurtigt kan finde apparatets data og telefonnummeret til kundeservice.

Garantibetingelser

Du har krav på garanti for dit apparat iht. de efterfølgende betingelser.

På dette apparat yder Bosch 2 års reklamationsret. Købsnota skal altid vedlægges ved indsendelse til reparation, hvis denne ønskes udført indenfor retten til reklamation. Medfølger købsnota ikke, vil reparationen altid blive udført mod beregning. Indsendelse til reparation Skulle Deres Bosch apparat gå i stykker, kan det indsendes til vort serviceværksted: BSH Hvidevarer A/S, Telegrafvej 4, 2750 Ballerup, tlf. 44 89 88 10.

Innholdsfortegnelse

Sikkerhet	105	Åpne dekselet	113
Generelle merknader.....	105	Lukke lokket	113
Korrekt bruk	105	Rengjøre støvkammeret	113
Begrensning av brukerkretsen	106	Bytt støvpose.....	113
Sikkerhetsanvisninger	106	Rengjøring av motorfilteret.....	114
Unngå materielle skader	109	Ta ut utblåsningsfilteret ¹	114
Miljøvern og innsparing	109	Rengjøre utblåsningsfilteret ¹	114
Avfallsbehandling av emballasje..	109	Sette inn utblåsningsfilteret ¹	115
Pakke ut og kontrollere	109	Utbedring av feil	116
Pakke ut apparat og deler	109	Funksjonsfeil.....	116
I pakken.....	109	Transport, oppbevaring og	
Bli kjent med	110	avfallsbehandling	117
Apparat.....	110	Avfallsbehandling av gammelt	
Oversikt over betjeningslemen-		apparat	117
ter	110	Kundeservice	117
Oversikt over statusindikatorer.....	110	Produktnummer (E-Nr.) og	
Tilbehør	111	produksjonsnummer (FD).....	117
Før første gangs bruk	111	Garantibetingelser	117
Montering av apparatet.....	111		
Grunnleggende betjening	111		
Innstilling av teleskoprøret	111		
Slå på apparatet.....	111		
Slå av apparatet	112		
Regulere effekten ¹	112		
Innstilling av gulvmunnstykke.....	112		
Parkere apparatet.....	112		
Sette apparatet til oppbevaring			
og bære det.....	112		
Støvsuging med tilbehør	112		
Multi-Use-Brush støvsuging ¹	112		
Demontere apparatet	113		
Rengjøring og pleie	113		
Rengjøringsmiddel	113		
Rengjøring av apparatet.....	113		

¹ Avhengig av apparatets utstyr



Sikkerhet

Ta hensyn til informasjonen om temaet sikkerhet, slik at du kan bruke apparatet trygt.

Generelle merknader

Her finner du generell informasjon om denne veiledningen.

- Les nøye gjennom denne veiledningen. Det er en forutsetning for å kunne bruke maskinen sikkert og effektivt.
- Denne veiledningen er rettet mot brukeren av apparatet.
- Følg sikkerhetsanvisningene og advarslene.
- Oppbevar veiledningen og produktinformasjonen for senere bruk eller for en senere eier.
- Kontroller maskinen etter at du har pakket den ut. Ikke koble til maskinen dersom den har transportskader.

Korrekt bruk

Følg merknadene om forskriftsmessig bruk for å bruke apparatet trygt og riktig.

Apparatet må kun brukes:

- i henhold til denne bruksanvisningen.
- med originaldeler og -tilbehør. Garantien dekker ikke skader som følge av bruk av produkter av annet fabrikat.
- til rengjøring av overflater.
- ved romtemperatur i private husholdninger og i lukkede rom hjemme.
- i en høyde på maks. 2000 m over havet.

Ikke bruk apparatet:

- til støvsuging av mennesker eller dyr.
- til oppsuging av helseskadelige, skarpe, varme eller glødende stoffer.
- til oppsuging av fuktige eller flytende substanser.
- til oppsuging av lett antennelige eller eksplosive stoffer og gasser.
- til oppsuging av aske, sot fra kakkelovner og sentralvarmeanlegg.

- til oppsuging av tonerstøv fra skrivere eller kopimaskiner.
- til oppsuging av byggeavfall.

Koble apparatet fra strømforsyningen når du:

- rengjør apparatet.

Begrensning av brukerkretsen

Unngå risiko for barn og personer med nedsatt funksjonsevne. Dette apparatet kan brukes av barn fra og med 8 år og av personer med redusert fysiske, sensoriske eller mentale evner eller mangel på erfaring og/eller kunnskap, dersom de blir overvåket eller har fått opplæring i en sikker bruk av apparatet og dessuten har forstått farene som kan resultere av feil bruk.

Barn må ikke få leke med maskinen.

Rengjøring og brukervedlikehold må ikke utføres av barn uten oppsyn.

Sikkerhetsanvisninger

Følg disse sikkerhetsanvisningene når du bruker apparatet.

ADVARSEL – Fare for elektrisk støt!

- Ukyndige reparasjoner er farlig.
 - ▶ Kun opplært fagpersonell skal utføre reparasjoner på maskinen.
 - ▶ Det må kun brukes originale reservedeler til reparasjon av maskinen.
 - ▶ Dersom det oppstår skader på apparatets strømkabel, må den skiftes ut av produsenten, kundeservice eller av en annen kvalifisert person for å unngå at det oppstår fare.
- En vaskemaskin med skader eller en strømledning med skader er farlig.
 - ▶ Bruk aldri maskinen hvis den har skader.
 - ▶ Bruk aldri apparatet med sprukket eller knust overflate.
 - ▶ Dra aldri i strømledningen når du skal koble vaskemaskinen fra strømmettet. Dra alltid i pluggen på strømledningen.
 - ▶ Dra aldri i strømledningen når du skal flytte på vaskemaskinen.

- ▶ Hvis vaskemaskinen eller strømledningen er skadet, må du dra ut støpselet eller slå av sikringen i sikringsskapet umiddelbart.
- ▶ Ta kontakt med kundeservice. → *Side 117*
- ▶ Kun opplært fagpersonell skal utføre reparasjoner på maskinen.
- Fuktighet som trenger inn, kan forårsake elektrisk støt.
 - ▶ Apparatet skal kun brukes i lukkede rom.
 - ▶ Utsett aldri apparatet for kraftig varme eller fuktighet.
 - ▶ Ikke bruk dampstråle eller høytrykksspyler for å rengjøre apparatet.
- Hvis isolasjonen på strømledningen er skadet, er dette farlig.
 - ▶ La aldri strømkabelen være i kontakt med varme maskindeler eller varmekilder.
 - ▶ La aldri strømkabelen komme i kontakt med skarpe spisser eller kanter.
 - ▶ Du må aldri få knekk på, klemme sammen eller endre strømkabelen.
- Ukyndige installasjoner er farlig.
 - ▶ Maskinen må kun tilkobles og brukes i henhold til angivelserne på typeskiltet.
 - ▶ Maskinen skal bare kobles til et strømnnett med vekselstrøm via en forskriftsmessig montert jordet stikkontakt.
 - ▶ Systemet for husets PE-leder må være forskriftsmessig installert.

ADVARSEL – Fare for forbrenning!

- Filtersystemene kan bli varme under bruk og ta fyr i kombinasjon med brennbare eller alkoholholdige stoffer.
 - ▶ Unngå å få brennbare eller alkoholholdige stoffer på støvposen og filteret.
 - ▶ Ikke bruk brennbare eller alkoholholdige stoffer når du rengjør apparatet.
- Hvis apparatet er i bruk i mer enn 30 minutter, kan den oppviklede strømledningen overopphetes.
 - ▶ Trekk strømledningen helt ut.

⚠ ADVARSEL – Fare for personskader!

- Bevegelige deler og åpninger på apparatet kan føre til skader.
 - ▶ Hold klær, hår, fingre og andre kroppsdeler unna åpningene på apparatet og de bevegelige delene.
 - ▶ Røret eller munnstykkene må aldri rettes mot øyne, hår, ører eller munn.
- Hvis apparatet faller ned, kan personer bli skadet.
 - ▶ Kontroller at det ikke befinner seg personer under apparatet når du støvsuger i trapper.
- Strømledninger som er trukket ut, kan forårsake at noen snubler.
 - ▶ Slå av apparatet og trekk ut støpselet når du tar en pause fra støvsugingen.
 - ▶ Trekk inn strømledningen.
- Det automatiske kabelinntrekket kan medføre en fare for brukeren.
 - ▶ Kontroller at støpselet ikke slynges bort i personer, kroppsdeler, dyr eller gjenstander ved automatisk kabelinntrekk.

⚠ ADVARSEL – Fare for kvelning!

Barn kan få emballasjen over hodet eller vikle seg inn i den og kveles.

- ▶ Hold emballasjen borte fra barn.
- ▶ Barn må ikke få leke med emballasjen.

Unngå materielle skader

Følg disse anvisningene for å unngå materielle skader på apparatet, tilbehøret eller andre gjenstander.

OBS!

- Hvis du bærer apparatet i slangen, kan det skade slangen.
 - ▶ Bær aldri apparatet i slangen.
- Slitte eller skarpkantede såler på munnstykkene kan forårsake skader på mindre slitesterke gulv som parkett og linoleum.
 - ▶ Kontroller sålene regelmessig med tanke på slitasje.
 - ▶ Skift ut slitte munnstykker.
- Smuss i motoren kan gi motorskader.
 - ▶ Bruk aldri apparatet uten støvpose.
 - ▶ Bruk aldri apparatet uten motorfilter.
 - ▶ Bruk aldri apparatet uten utblåsningsfilter.

Miljøvern og innsparing

Vern om miljøet ved å bruke apparatet på en ressurs sparende måte og ved å avfallsbehandle resirkulerbare materialer forskriftsmessig.

Avfallsbehandling av emballasje

Emballasjematerialene er miljøvennlige og resirkulerbare.

- ▶ Kildesortér de enkelte komponentene etter type avfall.
Du kan innhente informasjon om aktuelle muligheter for avfallsbehandling hos en spesialisert forhandler eller hos kommunedministrasjonen der du bor.

Pakke ut og kontrollere

Her får du vite om det du må ta hensyn til under utpakkingen.

Pakke ut apparat og deler

1. Ta apparatet ut av emballasjen.
2. Ta alle andre deler og følgepapirer ut av emballasjen og hold dem klar til bruk.
3. Fjern eksisterende emballasjemateriale.
4. Fjern eksisterende klistremerker og folier.

I pakken

Etter fjerning av emballasjen må du kontrollere alle delene med henblikk på transportskader og forvisse deg om at ingen deler mangler.

Merknad: Apparatet leveres med ytterligere tilbehør, avhengig av utstyr.

→ Fig. 1

A	Omstiltbart gulvmunnstykke ¹
B	Teleskoprør ¹
C	Håndtak med slange ¹
D	Motorfilter
E	Utblåsningsfilter ¹
F	Støvpose
G	Multi-Use-Brush ¹
H	Tilbehørsholder ¹
I	Fugemunnstykker ¹
J	Møbelmunnstykker ¹
K	Møbelmunnstykke med børstekrans som kan festes med klips ¹

¹ Avhengig av apparatets utstyr

no Bli kjent med

L	Madrassmunnstykke ¹
M	Boremunnstykke ¹
N	Munnstykker for harde gulv ¹

¹ Avhengig av apparatets utstyr

Bli kjent med

Bli kjent med apparatets komponenter.

Apparat

Merknad: Det kan forekomme enkelte forskjeller i farger og detaljer mellom de ulike apparattypene.

→ Fig. **2**





1	Omstillbart gulvmunnstykke ¹
2	Teleskoprør med skyvetast ¹
3	Slange
4	Håndtak ¹
5	Effektregulator og av/på-bryter
6	Oppbevaringsstøtte
7	Strømledning
8	Oppbevaringsstøtte
9	Varsel om bytte av støvpose
10	Lokk
11	Bærehåndtak

¹ Avhengig av apparatets utstyr



Oversikt over betjeningselementer

Ved hjelp av betjeningselementene stiller du inn alle apparatets funksjoner, og du får informasjon om driftsstatus.

Apparatets betjeningselementer

Symbol	Bruk
	<ul style="list-style-type: none">■ Slå på apparatet.■ Slå av apparatet.■ Regulere effekten.
min	Støvsuging av gardiner og ømfintlige tekstiler.
	Støvsuging av polstrede møbler og puter.
	<ul style="list-style-type: none">■ Støvsuging av ømfintlige tepper.■ Støvsuging av små tilsmussinger.
	Støvsuging av robuste gulvbelegg.
max	Støvsuging av harde gulv, sterkt tilsmussede tepper og teppegulv.

Gulvmunnstykkets betjeningselementer

Symbol	Bruk
	Støvsuging av tepper og teppegulv.
	Støvsuging av harde gulv og parkettgulv.

Oversikt over statusindikatorer

Indikatorerne gir informasjon om funksjoner og tilstander.

Symbol	Bruk
	Bytte støvpose.

Tilbehør

Bruk original-tilbehør. Dette er tilpasset ditt apparat. Her får du en oversikt over apparatets tilbehør og riktig bruk av dette.

Tilbehør	Tilbehørsnummer	Bruk
Reservefilterpakke	BBZ41FGALL	Tar opp smussen.
Motorfilter	BBZ02MPF	Beskytter motoren mot tilsmussing.
HEPA hygienefilter	BBZ154HF	Rengjør avtrekksluften.
Munnstykke for harde gulv med børstekrans	BBZ123HD	Støvsuging av harde gulv.
Munnstykke for harde gulv	BBZ124HD	Støvsuging av harde gulv og tepper.

Før første gangs bruk

Klargjør apparatet til bruk.

Montering av apparatet

1. Sett håndtaket på slangen slik at det smekker på plass.
→ Fig. **3**
2. Stikk slangestussen i sugeåpningen i lokket og la den klikke på plass.
→ Fig. **4**
3. Koble håndtaket til teleskoprøret.
→ Fig. **5**
4. Koble teleskoprøret til gulvmunnstykket.
→ Fig. **5**
5. Sett tilbehørsholderen¹ på teleskoprøret.
→ Fig. **6**
6. Sett fugemunnstykket¹ nedenfra på tilbehørsholderen¹.
→ Fig. **6**
7. Sett børstekransen¹ på møbelmunnstykket¹.
→ Fig. **7**

8. Sett møbelmunnstykket¹ med børstekransen¹ ovenfra på tilbehørsholderen¹.
→ Fig. **6**

Grunnleggende betjening

Her får du vite det viktigste om betjening av apparatet.

Innstilling av teleskoprøret

1. Lås opp teleskoprøret.
2. Still inn ønsket lengde av teleskoprøret.
→ Fig. **8**

Slå på apparatet

1. Ta tak i støpselet, og trekk ledningen ut så langt som nødvendig.
2. Koble støpselet til stikkkontakten.
3. Trykk på **ⓘ**.
→ Fig. **9**

¹ Avhengig av apparatets utstyr

Slå av apparatet

1. Trykk på ①.
 2. Trekk ut støpselet.
 3. Trekk strømledningen lett til deg, og slipp den.
- ✓ Ledningen kveiles automatisk opp.

Regulere effekten¹

Du kan regulere effekten trinnløst.

1. Vri effektbryteren til ønsket nivå.
→ Fig. **10**
 2. Vri teleskoprøret med regulatoren for tilleggsluft til ønsket posisjon.
→ Fig. **11**
- ✓ Effekten reguleres trinnløst.

Innstilling av gulvmunnstykke

- ▶ Still inn gulvmunnstykket til ønsket gulvtype med bryteren.
→ Fig. **12**

Parkere apparatet

Tips: Ved korte pauser under støvsugingen kan gulvmunnstykket plasseres i parkeringsstøtten.

- ▶ Skyv kroken på gulvmunnstykket inn i parkeringsstøtten.
→ Fig. **13**

Sette apparatet til oppbevaring og bære det

1. Slå av apparatet.
→ "Slå av apparatet", Side 112
2. Sett støvsugeren slik at den står oppreist.
3. Skyv kroken på gulvmunnstykket inn i oppbevaringsstøtten.
→ Fig. **14**
4. Bær apparatet etter håndtaket når du skal løfte det over hindringer.

Støvsuging med tilbehør

1. Sett ønsket tilbehør på teleskoprøret eller håndtaket.
2. Fjern munnstykket fra teleskoprøret eller håndtaket etter bruk.

Multi-Use-Brush støvsuging¹

Merknad: Multi-Use-Brush trenger ikke å demonteres etter bruk. At Multi-Use-Brush er montert, påvirker ikke sugeeffekten.

OBS!

Dersom børstekransen ikke er skjøvet helt ned under støvsugingen, kan det oppstå skader på gulvet.

- ▶ Du må aldri støvsuge når børstekransen er skjøvet opp.
1. Stikk Multi-Use-Brush på håndtaket eller røret og la den smekke på plass.
→ Fig. **15**
 2. Trykk på de to låseknappene på børstekransen.
 3. Skyv ned børstekransen og la den smekke på plass.
→ Fig. **16**
- ✓ Multi-Use-Brush er klar til bruk.
4. Støvsuging med Multi-Use-Brush.
 5. Trykk på de to låseknappene på børstekransen.
 6. Skyv opp børstekransen og la den smekke på plass.
→ Fig. **16**
 7. Stikk gulvmunnstykket eller røret på Multi-Use-Brush.
 8. Trykk på opplåsningsknappen og ta av Multi-Use-Brush når du ikke skal bruke den.
→ Fig. **17**

¹ Avhengig av apparatets utstyr

Demontere apparatet

1. Koble gulvmunnstykket fra teleskoprøret.
→ Fig. **18**
2. Koble teleskoprøret fra håndtaket.
→ Fig. **19**
3. Trykk sammen de to låseknappene og trekk slangen ut av apparatet.
→ Fig. **20**

Rengjøring og pleie

Rengjør og vedlikehold vaskemaskinen omhyggelig, slik at den holder seg funksjonsdyktig i lang tid.

Rengjøringsmiddel

Bruk kun egnede rengjøringsmidler.

OBS!

Apparatet kan bli skadet ved bruk av uegnede rengjøringsmidler eller på grunn av feil rengjøring.

- ▶ Ikke bruk sterke eller skurende rengjøringsmidler.
- ▶ Ikke bruk sterkt alkoholholdige rengjøringsmidler.
- ▶ Ikke bruk harde skureputer eller vaskesvamper.
- ▶ Vask nye svampkluter grundig før bruk.

Rengjøring av apparatet

Forutsetning: Apparatet er slått av.
→ "Slå av apparatet", Side 112

- ▶ Rengjør apparatet og tilbehøret med en myk klut og vanlig rensmiddel for plast.

Åpne dekselet

Forutsetning: Apparatet er slått av.
→ "Slå av apparatet", Side 112

1. Åpne lokket.
→ Fig. **21**
2. Vipp lokket helt opp.

Lukke lokket

Tips: Kontroller at støvposen ikke er fastklemt mellom lokket og apparatet.

Forutsetninger

- Støvposen er satt inn.
 - Motorfilteret er satt inn.
 - Utblåsningsfilteret er satt inn.
- ▶ Lukk lokket og la det gå i lås.

Rengjøre støvkammeret

Forutsetning: Støvposen er tatt ut.
→ "Bytt støvpose", Side 113

- ▶ Rengjør støvkammeret med en annen støvsuger, eller med en tørr støvklut eller støvpensel.
- ✓ Støvkammeret er rengjort.

Bytt støvpose

Hvis vinduet til filterskiftindikatoren er fylt helt når munnstykket er løftet opp og støvsugeren går på høyeste effektivtrinns, må støvposen byttes.

Forutsetning: Lokket er åpent.
→ "Åpne dekselet", Side 113

1. Trekk i lukkefliken for å lukke støvposen.
→ Fig. **22**
2. Fjern den fulle støvposen fra holderen.
3. Kast den fulle støvposen.
4. Skyv den nye støvposen inn i holderen til du merker at den går i inngrep.
 - Ikke la det komme knekk på støvposen.
5. → "Lukke lokket", Side 113

Rengjøring av motorfilteret

Tips: For optimale støvsugeresultater må motorfilteret regelmessig bankes ut eller vaskes. Rengjør eller bytt ut motorfilteret etter at du har støvsugd fine støvpartikler for å garantere sugekraften til apparatet.

Forutsetning: Støvposen er tatt ut.
→ "Bytt støvpose", Side 113

1. Trekk i tappene på siden for å løsne motorfilteret fra sperren.
→ Fig. **24**
2. Trekk ut motorfilteret i pilretningen.
3. Bank ut motorfilteret.
4. Ved sterk tilsmussing må motorfilteret vaskes.
→ Fig. **25**
5. La filteret tørke i minst 24 timer.
6. Sett motorfilteret i apparatet og la det smekke på plass øverst.
7. Sett inn støvposen.
→ "Bytt støvpose", Side 113
8. → "Lukke lokket", Side 113

Ta ut utblåsningsfilteret¹

Forutsetning: Lokket er åpent.
→ "Åpne dekselet", Side 113

1. Trykk lukkefliken i pilretningen og løsne utblåsningsfilteret.
2. Ta utblåsningsfilteret ut av apparatet.
→ Fig. **26**

Rengjøre utblåsningsfilteret¹

For at optimalt effektnivå skal opprettholdes, må utblåsningsfilteret rengjøres eller byttes ut en gang i året.

Tips: Rengjør utblåsningsfilteret etter at du har støvsugd fine støvpartikler, slik at apparatet beholder sugekraften.

Merknad: Utblåsningsfilteret fungerer like godt selv om overflaten på filteret skulle bli misfarget.

Rengjøre filter-fleece

Filter-fleecen festes med filtergitteret på utblåsningsgitteret.

Forutsetning: Utblåsningsfilteret er tatt ut.

→ "Ta ut utblåsningsfilteret", Side 114

1. Ta ut filter-fleecen.
→ Fig. **27**
2. Bank ut filter-fleecen.
3. Dersom filter-fleecen er svært skitten, må den vaskes.
→ Fig. **28**
4. La filter-fleecen tørke i minst 24 timer.
5. Legg filter-fleecen på utblåsningsgitteret.
6. Sett inn filtergitteret.
→ "Sette inn utblåsningsfilteret", Side 115

Rengjøring av HEPA hygienefilteret

HEPA-hygienefilteret består av én filterenhet.

Tips: Dersom det kreves en mer grundig rengjøring av filterenheten, kan den også vaskes i vaskemaskinen. Legg filterenheten i en vaskepose for å beskytte resten av klesvasken. Vask filterenheten på 30 °C med skåneprogram, og bruk det laveste sentrifugetrinnet.

Forutsetning: Utblåsningsfilteret er tatt ut.

→ "Ta ut utblåsningsfilteret", Side 114

¹ Avhengig av apparatets utstyr

1. Bank ut filterenheten.
2. Vask filterenheten under rennende vann.
→ Fig. **29**
3. La filterenheten tørke i minst 24 timer.
4. Sett filterenheten inn i apparatet.
→ "Sette inn utblåsningsfilteret",
Side 115

Sette inn utblåsningsfilteret¹

Forutsetning: Lokket er åpent.
→ "Åpne dekselet", Side 113

1. Sett utblåsningsfilteret på utblåsningsgitteret og la det smekke hørbart på plass.
→ Fig. **30**
2. → "Lukke lokket", Side 113

¹ Avhengig av apparatets utstyr

Utbedring av feil

Du kan selv utbedre små feil på apparatet. Benytt deg av informasjonen om feilsøking før du tar kontakt med kundeservice. På den måten unngår du unødige kostnader.

ADVARSEL

Fare for elektrisk støt!

Ukyndige reparasjoner er farlig.

- ▶ Kun opplært fagpersonell skal utføre reparasjoner på maskinen.
- ▶ Det må kun brukes originale reservedeler til reparasjon av maskinen.
- ▶ Dersom det oppstår skader på apparatets strømkabel, må den skiftes ut av produsenten, kundeservice eller av en annen kvalifisert person for å unngå at det oppstår fare.

Funksjonsfeil

Feil	Årsak	Utbedring av feil
Sugekraften avtar.	Støvposen er full.	▶ Bytt støvposen.
Filterskiftindikatoren er fylt opp.	Munnstykket, teleskoprøret eller slangen er tilstoppet.	<ol style="list-style-type: none"> 1. Demonter apparatet. 2. Fjern tilstoppingen.
	Ublåsningsfilteret er skittent.	▶ Rengjør utblåsningsfilteret. → "Rengjøre utblåsningsfilteret", Side 114

Transport, oppbevaring og avfallsbehandling

Avfallsbehandling av gammelt apparat

Med miljøvennlig avfallsbehandling kan verdifulle råstoffer gjenvinnes.

1. Trekk ut strømkabelens støpsel.
2. Kapp av strømkabelen.
3. Kvitt deg med apparatet på miljøvennlig måte.



Dette apparatet er klassifisert i henhold til det europeiske direktivet 2012/19/EU om avhending av elektrisk- og elektronisk utstyr (waste electrical and electronic equipment – WEEE).

Direktivet angir rammene for innlevering og gjenvinning av innbytteprodukter.

Kundeservice

Hvis du har spørsmål, hvis du ikke selv kan utbedre en feil på apparatet, eller hvis apparatet må repareres, må du henvende deg til vår kundeservice.

Mange problemer kan du løse selv ved å bruke informasjonen om utbedring av feil i denne bruksanvisningen eller på våre nettsider. Hvis dette ikke er tilfelle, må du ta kontakt med vår kundeservice.

Vi finner alltid en passende løsning. Vi sørger for at apparatet repareres med original-reservedeler av opplærte teknikere fra kundeservice, innenfor garantiiden og etter at produsentens garanti er utløpt.

Innenfor EØS får du funksjonsrelevante original-reservedeler i samsvar med gjeldende økodesigndirektivet hos vår kundeservice i minst 7 år fra apparatet bringes ut på markedet.

Merknad: I rammen av produsentens garantivilkår er bruk av kundeservice gratis.

Du får detaljert informasjon om garantitid og garantivilkår i ditt land hos vår kundeservice, din forhandler eller på våre nettsider.

Når du tar kontakt med kundeservice, trenger du produktnummer (E-Nr.) og produksjonsnummer (FD) for apparatet.

Du finner kontaktopplysningene for kundeservice i kundeservicefortegnelsen helt bak i veiledningen eller på våre nettsider.

Produktnummer (E-Nr.) og produksjonsnummer (FD)

Du finner produktnummeret (E-Nr.) og produksjonsnummeret (FD) på apparatets typeskilt.

Du kan skrive ned opplysningene, slik at du har data for apparatet og telefonnummeret til kundeservice raskt tilgjengelig når du trenger dem.

Garantibetingelser

Du har krav på garanti i samsvar med vilkårene nedenfor.

For dette apparatet gjelder de garantibetingelser som er oppgitt av vår representant i de respektive land. Detaljer om disse garantibetingelsene får du ved å henvende deg til elektrohandelen der du har kjøpt apparatet. Ved krav i forbindelse med garantiytelser, er det i alle fall nødvendig å legge fram kvittering for kjøpet av apparatet.

Innehållsförteckning

Säkerhet	119	Stänga locket	127
Allmänna anvisningar	119	Rengöra påsutrymmet.....	127
Användning för avsett ändamål ...	119	Byta dammsugarpåse	127
Begränsning av användarkretsen.....	120	Rengöra motorskyddsfiltret.....	127
Säkerhetsanvisningar	120	Ta ur utblåsfiltret ¹	128
Förhindra saksador	123	Rengöra utblåsfiltret ¹	128
Miljöskydd och sparsamhet	123	Sätta i utblåsfiltret ¹	128
Förpackningsmaterialet.....	123	Avhjälpning av fel	129
Uppackning och kontroll	123	Funktionsfel	129
Packa upp enhet och delar.....	123	Transport, lagring och avfallshandling	130
Medföljande tillbehör.....	123	Omhändertagande av begagnade apparater.....	130
Lär känna	124	Kundtjänst	130
Enhet	124	Produktnummer (E-nr.) och tillverkningsnummer (FD).....	130
Översikt, kontroller	124	Garantivillkor.....	130
Översikt statusindikeringar.....	124		
Tillbehör	124		
Före första användningen	125		
Montera enheten	125		
Användningsprincip	125		
Ställa in teleskopröret.....	125		
Slå på enheten	125		
Slå av enheten.....	125		
Ställa in sugeffekten ¹	125		
Ställa in golvmunstycket.....	126		
Parkera enheten	126		
Ställa undan och bära enheten....	126		
Dammsuga med tillbehör.....	126		
Dammsuga Multi-Use-Brush ¹	126		
Demontera enheten.....	126		
Rengöring och skötsel	127		
Rengöringsmedel.....	127		
Rengöra enheten.....	127		
Öppna locket.....	127		

¹ Allt efter apparatens utrustning



Säkerhet

Följ informationen om säkerhet så att du använder apparaten på ett säkert sätt.

Allmänna anvisningar

Här hittar du allmän information om bruksanvisningen.

- Läs noga igenom bruksanvisningen. Först därefter kan du använda apparaten säkert och effektivt.
- Denna bruksanvisning riktar sig till den som använder apparaten.
- Följ säkerhetsföreskrifterna och varningstexterna.
- Förvara bruksanvisningen och produktinformationen för senare användning eller till nästa ägare.
- Kontrollera apparaten efter upppackningen. Anslut inte apparaten om den har transportskador.

Användning för avsett ändamål

För att använda enheten säkert och rätt måste du följa anvisningarna om avsedd användning.

Använd bara enheten:

- enligt denna bruksanvisning.
- med originaldelar och originaltillbehör. Garantin gäller inte för skador som orsakats av att externa produkter har använts.
- för att rengöra ytor.
- i privata hushåll och i slutna utrymmen i hemmiljö vid rumstemperatur.
- upp till max. 2000°möh.

Använd inte apparaten:

- för att dammsuga människor och djur.
- för att suga upp hälsoskadliga, skarpkantade, heta eller glödande ämnen.
- för att suga upp fuktiga eller flytande ämnen.
- för att suga upp lättantändliga eller explosiva ämnen och gaser.
- för att suga upp aska och sot från kakelugnar och centralvärme pannor.

- för att suga upp tonerpulver från skrivare och kopiatorer.
- för att suga upp byggavfall.

Koppla bort apparaten från elnätet när du:

- rengör den.

Begränsning av användarkretsen

Förhindra risker för barn och utsatta personer.

Denna apparat kan användas av barn från 8 år och äldre och av personer med begränsad fysisk, sensorisk eller mental förmåga eller brist på erfarenhet och/eller kunskap såvida detta sker under uppsikt eller om de undervisats i hur man säkert använder apparaten och förstått de faror som kan uppstå i samband med felaktig användning.

Låt inte barn leka med enheten.

Rengöring och användarskötsel får inte utföras av barn om de inte står under uppsikt.

Säkerhetsanvisningar

Följ säkerhetsanvisningarna när du använder enheten.

WARNING – Risk för elstöt!!

- Felinstallationer är farliga.
 - ▶ Det är bara specialutbildad personal som får reparera maskinen.
 - ▶ Maskinen får bara repareras med originalreservdelar.
 - ▶ Om apparatens nätanslutningsledning blir skadad måste den för att risker ska förhindras bytas av tillverkaren eller dennes kundtjänst eller av en person med likvärdiga kvalifikationer.
- Skadad maskin eller sladd är farligt.
 - ▶ Använd aldrig en skadad maskin.
 - ▶ Använd aldrig en apparat med sprucken trasig yta.
 - ▶ Dra aldrig i sladden för att göra maskinen strömlös. Dra alltid i kontakten, inte sladden.
 - ▶ Dra eller bär aldrig maskinen i sladden.

- ▶ Dra direkt ur sladdens kontakt eller slå av säkringen i proppskåpet om maskin eller sladd är skadade.
- ▶ Ring service! → *Sida 130*
- ▶ Det är bara specialutbildad personal som får reparera maskinen.
- Inträngande fukt kan orsaka en elektrisk stöt.
 - ▶ Använd bara maskinen i slutna utrymmen.
 - ▶ Exponera aldrig maskinen för kraftig värme och fukt.
 - ▶ Använd inte ångrengöring eller högtryckstvätt för att rengöra apparaten.
- Skadad sladdisolering är farligt.
 - ▶ Låt aldrig sladden komma i kontakt med heta maskindelar eller värmekällor.
 - ▶ Låt aldrig sladden komma i kontakt med vassa spetsar eller kanter.
 - ▶ Vecka, kläm och ändra aldrig sladden.
- Felinstallationer är farliga.
 - ▶ Anslut och använd bara maskinen enligt uppgifterna på typskylten.
 - ▶ Elanslut bara maskinen via ett rätt installerat, jordat uttag för växelström.
 - ▶ Skyddsledarsystemet i byggnadens elanläggning måste vara installerat enligt gällande föreskrifter.

VARNING – Risk för brännskador!

- Filtersystemen blir varma vid användning och kan börja brinna vid kombination med brännbara eller alkoholhaltiga ämnen.
 - ▶ Använd aldrig brännbara eller alkoholhaltiga ämnen på dammsugarpåse och filter.
 - ▶ Använd inga brännbara eller alkoholhaltiga ämnen vid rengöring av enheten.
- Använder du enheten längre än 30 minuter, så kan den upplindade sladden bli överhettad.
 - ▶ Dra ut sladden helt.

⚠ VARNING – Risk för personskador!

- Enhetens rörliga delar och öppningar kan ge personskador.
 - ▶ Håll kläder, hår, fingrar och andra kroppsdelar borta från enhetens öppningar och rörliga delar.
 - ▶ Rikta aldrig rör eller munstycken mot ögon, hår, öron eller mun.
- Fallande enhet innebär risk för personskador.
 - ▶ Se till så att ingen står nedanför enheten när du dammsuger trappor.
- En utdragen sladd kan få någon att snubbla.
 - ▶ Slå av maskinen och dra ur kontakten vid pauser i dammsugningen.
 - ▶ Dra in sladden.
- Det automatiska sladdindraget kan skada användaren.
 - ▶ Se till så att kontakten inte slår emot personer, kroppsdelar, husdjur eller föremål vid automatiskt sladdindrag.

⚠ VARNING – Risk för kvävning!

Barn kan dra förpackningsmaterial över huvudet eller trassla in sig i det och kvävas.

- ▶ Låt inte barn komma i närheten av förpackningsmaterial.
- ▶ Låt inte barn leka med förpackningsmaterialet.

Förhindra saksador

Följ anvisningarna, så undviker du saksador på enhet, tillbehör och andra föremål.

OBS.!

- Bär du enheten i slangen, så kan det skada slangen.
 - ▶ Bär aldrig enheten i slangen.
- Om munstyckets glidsulor är slitna och vassa kan de skada känsliga hårda golv som t.ex. parkett och linoleum.
 - ▶ Kontrollera regelbundet glidsulornas förslitning.
 - ▶ Byt nedslitna munstycken.
- Kommer det smuts i motorn kan den bli skadad.
 - ▶ Använd aldrig enheten utan dammsugarpåse.
 - ▶ Använd aldrig enheten utan motorskyddsfilter.
 - ▶ Använd aldrig enheten utan utblåsfilter.

Miljöskydd och sparsamhet

Skona miljön genom att använda apparaten resursbesparande och omhändertata återanvändningsbara material korrekt.

Förpackningsmaterialet

Förpackningsmaterialen är miljövänliga och återvinningsbara.

- ▶ Källsortera och omhändertata de olika beståndsdelarna.

Information om aktuell avfallshandling kan du få hos återförsäljare och kommun.

Uppackning och kontroll

Här får du veta vad du måste tänka på vid uppackningen.

Packa upp enhet och delar

1. Ta ut enheten ur förpackningen.
2. Ta ut övriga delar och medföljande dokumentation ur förpackningen och ha dem tillhands.
3. Omhänderta förpackningsmaterialet.
4. Ta bort dekalerna och folier.

Medföljande tillbehör

Kontrollera efter uppackningen att inga delar är transportskadade och att leveransen är komplett.

Anmärkning: Enheten levereras med extratillbehör beroende på utförandet.

→ Figur 1

A	ställbart golvmunestycke ¹
B	Teleskoprör ¹
C	Handtag med slang ¹
D	Motorskyddsfilter
E	Utblåsfilter ¹
F	Dammsugarpåse
G	Multi-Use-Brush ¹
H	Tillbehörshållare ¹
I	Fogmunstycken ¹
J	Dynmunstycken ¹
K	Dynmunstycke med snäppfäst borstkrans ¹
L	Madrassmunstycke ¹
M	Borrmunstycke ¹

¹ Allt efter apparatens utrustning

N Munstycken för hårda golv¹¹ Allt efter apparatens utrustning

Lär känna

Lär dig enhetens komponenter.

Enhet

Anmärkning: Det kan förekomma avvikelser i färg och specifikation beroende på enhetstypen.

→ Figur 2

1	ställbart golvmunstycke ¹
2	Teleskoprör med skjutknapp ¹
3	Slang
4	Handtag ¹
5	Sugoeffektinställning och PÅ/AV-knapp
6	Munstycksparkering
7	Sladd
8	Stöd
9	Bytesindikering dammsugarpåse
10	Lock
11	Bärhandtag

¹ Allt efter apparatens utrustning



Översikt, kontroller

Med hjälp av manöverorganen kan du ställa in apparatens alla funktioner och få information om drifttillståndet.

Kontroller enhet

Symbol	Användning
	<ul style="list-style-type: none"> Slå på enheten. Slå av enheten. Ställ in sugeffekten.
min	Dammsuga gardiner och ömtåliga textilier.
	Dammsuga dynor och kuddar.
	<ul style="list-style-type: none"> Dammsuga ömtåliga mattor. Dammsuga lättsmutsat.
	Dammsuga robusta golvbeläggningar.
max	Dammsuga hårda golv, jättesmutsiga mattor och heltäckningsmattor.

Kontroller golvmunstycke

Symbol	Användning
	Dammsuga mattor och heltäckningsmattor.
	Dammsuga hårda golv och parkettgolv.

Översikt statusindikeringar

Indikeringarna ger info om funktioner och statusar.

Symbol	Användning
	Byta dammsugarpåse.

Tillbehör

Använd originaltillbehör. De är anpassade till din apparat. Här får du en överblick över apparatens tillbehör och hur du använder dem.

Tillbehör	Tillbehörsnummer	Användning
Reservfilterpack	BBZ41FGALL	Tar upp dammsuget skräp.
Motorskyddsfiltre	BBZ02MPF	Skyddar motorn mot smuts.
HEPA-hygienfilter	BBZ154HF	Renar utblåset.
Munstycke för hårda golv med borstkrans	BBZ123HD	Dammsuger hårda golv.
Munstycke för hårda golv	BBZ124HD	Dammsuger hårda golv och mattor.

Före första användningen

Förbered apparaten för användning.

Montera enheten

1. Sätt på och snäpp fast handtaget på slangen.
→ Figur **3**
2. Sätt i och snäpp fast slangkopplingen i öppningen i locket.
→ Figur **4**
3. Sätt ihop handtag och teleskoprör.
→ Figur **5**
4. Sätt ihop teleskoprör och golvmunstycke.
→ Figur **5**
5. Sätt tillbehörshållaren¹ på teleskopröret.
→ Figur **6**
6. Sätt i fogmunstycket¹ underifrån på tillbehörshållaren¹.
→ Figur **6**
7. Sätt borstkransen¹ på dynmunstycket¹.
→ Figur **7**
8. Sätt i dynmunstycket¹ med borstkransen¹ ovanifrån på tillbehörshållaren¹.
→ Figur **6**

Användningsprincip

Här får du veta det väsentligaste om hur du använder enheten.

Ställa in teleskopröret

1. Frigör teleskopröret.
2. Ställ in den teleskoprörslängd du vill ha.
→ Figur **8**

Slå på enheten

1. Ta tag i kontakten och dra ut så långt du vill ha.
2. Sätt kontakten i uttaget.
3. Tryck på **⓪**.
→ Figur **9**

Slå av enheten

1. Tryck på **⓪**.
2. Dra ur kontakten.
3. Dra till i sladden och släpp.
✓ Sladden rullar upp sig automatiskt.

Ställa in sugeffekten¹

Du kan ställa in sugeffekten steglöst.

1. Vrid sugeffektinställningen till det läge du vill ha.
→ Figur **10**

¹ Allt efter apparatens utrustning

sv Användningsprincip

2. Vrid teleskopröret med luftregleringen till det läge du vill ha.

→ Figur **11**

- ✓ Du styr effekten steglöst.

Ställa in golvmunstycket

- ▶ Ställ in golvmunstycket för golvtypen med brytaren.

→ Figur **12**

Parkera enheten

Tips Du kan sätta golvmunstycket i munstycksparkeringen vid korta avbrott i dammsugningen.

- ▶ Skjut ned fästet på golvmunstycket i munstycksparkeringen.

→ Figur **13**

Ställa undan och bära enheten

1. Slå av enheten.
→ "Slå av enheten", Sida 125
2. Ställ enheten upprätt.
3. Skjut ned fästet på golvmunstycket i munstycksparkeringen.
→ Figur **14**
4. Bär enheten i bärhandtaget vid hinder.

Dammsuga med tillbehör

1. Sätt på det munstycke du vill ha på teleskopröret eller handtaget.
2. Ta av munstycket från teleskopröret eller handtaget när du är klar.

Dammsuga Multi-Use-Brush¹

Anmärkning: Du behöver inte ta av Multi-Use-Brush efter användningen. Multi-Use-Brush begränsar inte sugeffekten om den sitter kvar.

OBS.!

Dammsugning utan helt nedskjuten borstkrans kan skada underlaget.

- ▶ Dammsug aldrig med uppskjuten borstkrans.

1. Sätt på och snäpp fast Multi-Use-Brush på handtag eller dammsugarrör.
→ Figur **15**
2. Tryck på borstkransens två snäpplås.
3. Skjut ned och snäpp fast borstkransen.
→ Figur **16**
- ✓ Multi-Use-Brush är klar att användas.
4. Dammsuga med Multi-Use-Brush.
5. Tryck på borstkransens två snäpplås.
6. Skjut upp och snäpp fast borstkransen.
→ Figur **16**
7. Sätt på golvmunstycke eller dammsugarrör på Multi-Use-Brush.
8. Ta av genom att trycka på frigöringsknappen och ta bort Multi-Use-Brush.
→ Figur **17**

Demontera enheten

1. Ta isär kopplingen mellan golvmunstycker och teleskoprör.
→ Figur **18**
2. Ta isär kopplingen mellan teleskoprör och handtag.
→ Figur **19**
3. Tryck ihop de två snäpplåsen och dra ut slangen ur enheten.
→ Figur **20**

¹ Allt efter apparatens utrustning

Rengöring och skötsel

Du måste rengöra och sköta om maskinen noga för att den ska fungera.

Rengöringsmedel

Använd bara lämpliga rengöringsmedel.

OBS.!

Olämpliga rengöringsmedel eller felaktig rengöring kan skada enheten.

- ▶ Använd inga starka eller repande rengöringsmedel.
- ▶ Använd inte starka, alkoholhaltiga rengöringsmedel.
- ▶ Använd inga hårda skurbollar eller putssvampar.
- ▶ Skölj ur nya disktrasor noga innan du använder dem. Skölj ur nya disktrasor noga innan du använder dem.

Rengöra enheten

Förutsättning: Enheten är av.

→ "Slå av enheten", Sida 125

- ▶ Torka av enhet och tillbehör med mjuk trasa och vanlig plastrengöring.

Öppna locket

Förutsättning: Enheten är av.

→ "Slå av enheten", Sida 125

1. Öppna locket.
→ Figur 21
2. Fäll upp locket helt.

Stänga locket

Tips Kontrollera så att dammsugarpåsen inte blir klämd mellan lock och enhet.

Förutsättningar

- Dammsugarpåsen sitter i.
- Motorskyddsfiltret sitter i.
- Utblåsfiltret sitter i.
- ▶ Stäng och snäpp fast locket.

Rengöra påsutrymmet

Förutsättning: Dammsugarpåsen är urtagen.

→ "Byta dammsugarpåse", Sida 127

- ▶ Dammsug ur påsutrymmet med en andra enhet eller rengör med torr dammtrasa eller -pensel.
- ✓ Påsutrymmet är rengjort.

Byta dammsugarpåse

Byt dammsugarpåse om bytesindikeringen är helt fylld vid upplyft munstycke och max. effektläge.

Förutsättning: Locket är öppet.

→ "Öppna locket", Sida 127

1. Dra i låsfliken för att stänga dammsugarpåsen.
→ Figur 22
2. Ta ut den fulla dammsugarpåsen ur hållaren.
3. Släng den fulla dammsugarpåsen i soporna.
4. Skjut i den nya dammsugarpåsen i hållaren tills den snäpper fast.
 - Gör inga veck på dammsugarpåsen.
 - Figur 23
5. → "Stänga locket", Sida 127

Rengöra motorskyddsfiltret

Tips Knacka ur eller tvätta av motorskyddsfiltret med jämna mellanrum för optimalt slutresultat. Rengör eller byt motorskyddsfiltret om du sugit upp findamm, så att enheten bibehåller sin sugeffekt.

Förutsättning: Dammsugarpåsen är urtagen.

→ "Byta dammsugarpåse", Sida 127

1. Dra i sidflikarna för att snäppa loss motorskyddsfiltret.
→ Figur 24
2. Dra ut motorskyddsfiltret i pilens riktning.
3. Knacka ur motorskyddsfiltret.
4. Tvätta ur motorskyddsfiltret om det är jättesmutsig.
→ Figur 25
5. Låt filtret torka i minst 24 timmar.
6. Sätt i och snäpp fast motorskyddsfiltret upp till i enheten.
7. Sätt i dammsugarpåsen.
→ "Byta dammsugarpåse", Sida 127
8. → "Stänga locket", Sida 127

Ta ur utblåsfiltret¹

Förutsättning: Locket är öppet.

→ "Öppna locket", Sida 127

1. Tryck låsfliken i pilens riktning och frigör utblåsfiltret.
2. Ta ut utblåsfiltret ur enheten.
→ Figur 26

Rengöra utblåsfiltret¹

Rengör eller byt utblåsfiltret årligen för optimal kapacitet.

Tips Rengör utblåsfiltret om du sugit upp findamm, så att enheten bibehåller sin sugeffekt.

Anmärkning: Utblåsfiltrets filtereffekt är densamma även om filterytan blir missfärgad.

Rengöra tygfilter

Tygfiltret sitter fast med filtergallret på utblåsgallret.

Förutsättning: Utblåsfiltret är urtaget.
→ "Ta ur utblåsfiltret", Sida 128

1. Ta ur tygfiltret.
→ Figur 27
2. Knacka ur tygfiltret.
3. Tvätta ur tygfiltret om det är jättesmutsig.
→ Figur 28
4. Låt tygfiltret torka i minst 24 timmar.
5. Lägg tygfiltret på utblåsgallret.
6. Sätt i filtergallret.
→ "Sätta i utblåsfiltret", Sida 128

Rengöra HEPA-hygienfiltret

HEPA-hygienfiltret består av en filterenhet.

Tips Du kan maskintvätta filterenheten för noggrannare rengöring. Skydda övrigt tvättgods genom att lägga filterenheten i en tvättpåse. Tvätta filterenheten med skontvätt på 30°C och ställ in lägsta centrifugeringsvarvtalet.

Förutsättning: Utblåsfiltret är urtaget.
→ "Ta ur utblåsfiltret", Sida 128

1. Knacka ur filterenheten.
2. Skölj ur filterenheten under rinnande vatten.
→ Figur 29
3. Låt filterenheten torka i minst 24 timmar.
4. Sätt i filterenheten i enheten.
→ "Sätta i utblåsfiltret", Sida 128

Sätta i utblåsfiltret¹

Förutsättning: Locket är öppet.
→ "Öppna locket", Sida 127

1. Sätt på och snäpp fast utblåsfiltret på utblåsgallret.
→ Figur 30
2. → "Stänga locket", Sida 127

¹ Allt efter apparatens utrustning

Avhjälpning av fel

Småfel på enheten kan du åtgärda själv. Använd informationen om felåtgärder innan du kontaktar service. Då slipper du onödiga kostnader.

VARNING

Risk för elstöt!!

Felinstallationer är farliga.

- ▶ Det är bara specialutbildad personal som får reparera maskinen.
- ▶ Maskinen får bara repareras med originalreservdelar.
- ▶ Om apparatens nätanslutningsledning blir skadad måste den för att risker ska förhindras bytas av tillverkaren eller dennes kundtjänst eller av en person med likvärdiga kvalifikationer.

Funktionsfel

Fel	Orsak	Felavhjälpning
Sugkraften avtar.	Dammsugarpåsen är full.	▶ Byt dammsugarpåse.
Bytesindikeringen är helt fylld.	Munstycke, teleskoprör eller slang är igensatta.	1. Demontera enheten. 2. Ta bort igensättningen.
	Utblåsfiltret är smutsigt.	▶ Rengör utblåsfiltret. → "Rengöra utblåsfiltret", Sida 128

Transport, lagring och avfallshantering

Omhändertagande av begagnade apparater

Genom en miljökompatibel avfallshantering kan värdefulla råmaterial återanvändas.

1. Ta ut nätanslutningsledningens stickkontakt.
2. Klipp av nätanslutningsledningen.
3. Omhänderta apparaten miljömässigt korrekt.



Denna enhet är märkt i enlighet med det europeiska direktivet 2012/19/EU om avfall som utgörs av eller innehåller elektroniska produkter (waste electrical and electronic equipment - WEEE).

Direktivet anger ramarna för inom EU giltigt återtagande och korrekt återvinning av uttjänta enheter.

Kundtjänst

Om du har frågor, om du inte själv kan avhjälpa ett fel på apparaten eller om apparaten måste repareras ska du vända dig till vår kundtjänst. Du kan avhjälpa många problem själv med hjälp av informationen om felavhjälpning i den här bruksanvisningen eller på vår webbplats. Om detta inte är fallet kan du vända dig till vår kundtjänst.

Vi hittar alltid en lämplig lösning.

Vi ser till att din maskin blir reparerad med originalreservdelar och av utbildade kundtjänsttekniker vid garantiarbeten och efter tillverkargarantins utgång.

Funktionsrelevanta originalreservdelar enligt gällande ekodesignförordning går att beställa från service minst 7 år efter lanseringen av maskinen inom EES.

Anmärkning: Kundtjänstens åtgärder är kostnadsfria inom ramen för tillverkarens garantivillkor.

Detaljinformation om garantitid och garantivillkor i ditt land finns hos vår kundtjänst, din återförsäljare eller på vår webbplats.

När du kontaktar kundtjänsten behöver du ha apparatens produktnummer (E-nr.) och tillverkningsnummer (FD).

Kontaktuppgifter till kundtjänsten finns i kundtjänstförteckningen i slutet av bruksanvisningen eller på vår webbplats.

Produktnummer (E-nr.) och tillverkningsnummer (FD)

Produktnumret (E-nr.) och tillverkningsnumret (FD) står på maskinens typskylt.

Skriv upp dina apparatuppgifter och telefonnumret till kundtjänsten så att du snabbt kan hitta dem.

Garantivillkor

Du har rätt till garanti för din apparat enligt följande villkor.

I Sverige gäller av EHL antagna konsumentbestämmelser. Den fullständiga texten finns hos din handlare.

Spar kvittot.

Sisällysluettelo

Turvallisuus	132	Laitteen puhdistaminen	140
Yleisiä ohjeita	132	Kannen avaaminen.....	140
Määräyksenmukainen käyttö.....	132	Kannen sulkeminen.....	140
Käyttäjien rajoitukset	133	Pölytilan puhdistaminen	140
Turvallisuusohjeet.....	133	Pölypussin vaihto	141
Esinevahinkojen välttäminen	136	Moottorinsuojasuodattimen puhdistus.....	141
Ympäristönsuojelu ja säästö	136	Poistoilmasuodattimen irrottaminen ¹	141
Pakkausmateriaalin hävittäminen.	136	Poistoilmasuodattimen puhdistaminen ¹	141
Pakkauksesta purkaminen ja tarkastus	136	Poistoilmasuodattimen asentaminen ¹	142
Laitteen ja osien purkaminen pakkauksesta	136	Toimintahäiriöiden korjaaminen	143
Toimituksen sisältö.....	136	Toimintahäiriöt	143
Tutustuminen	137	Kuljetus, säilytys ja hävittäminen	144
Laite	137	Käytöstä poistetun laitteen hävittäminen	144
Yhteenveto valitsimista	137	Huoltopalvelu	144
Yhteenveto tilanäytöistä.....	137	Mallinumero (E-nro) ja valmistusnumero (FD).....	144
Varusteet	138	Takuuehdot.....	144
Ennen ensimmäistä käyttöä	138	Käytön perusteet	138
Laitteen asentaminen	138	Teleskooppiputken säätö	138
Käytön perusteet	138	Laitteen kytkeminen päälle.....	138
Laitteen kytkeminen pois päältä...	139	Laitteen kytkeminen pois päältä...	139
Tehon säätö ¹	139	Lattiasuulakkeen säätö.....	139
Lattiasuulakkeen säätö.....	139	Laitteen pysäköiminen.....	139
Laitteen pysäköiminen.....	139	Laitteen säilyttäminen ja kantaminen.....	139
Laitteen säilyttäminen ja kantaminen.....	139	Imurointi lisävarusteen avulla	139
Imurointi lisävarusteen avulla	139	Imurointi Multi-Use-Brush- harjalla ¹	139
Imurointi Multi-Use-Brush- harjalla ¹	139	Laitteen osien irrottaminen	140
Laitteen osien irrottaminen	140	Puhdistus ja hoito	140
Puhdistus ja hoito	140	Puhdistusaine	140
Puhdistusaine	140		

¹ Laitteen varustuksesta riippuen



Turvallisuus

Noudata turvallisuuteen liittyviä ohjeita, jotta laitteen käyttö on turvallista.

Yleisiä ohjeita

Tästä löydät tätä ohjetta koskevia yleisiä tietoja.

- Lue tämä ohje huolellisesti. Vain silloin voit käyttää laitetta turvallisesti ja taloudellisesti.
- Tämä ohje on tarkoitettu laitteen käyttäjälle.
- Noudata turvallisuusohjeita ja varoituksia.
- Säilytä ohjeet ja tuotetiedot myöhempää käyttötarvetta tai mahdollista uutta omistajaa varten.
- Tarkasta laite, kun olet purkanut sen pakkauksesta. Jos laitteessa on kuljetusvaurioita, älä kytke laitetta käyttöön.

Määräyksenmukainen käyttö

Noudata määräyksenmukaista käyttöä koskevia ohjeita, jotta voit käyttää laitetta turvallisesti ja oikein.

Käytä laitetta vain:

- tämän käyttöohjeen mukaisesti.
- valmistajan alkuperäisillä osilla ja varusteilla. Takuu ei kata vieraiden tuotteiden käytöstä johtuvia vaurioita.
- pintojen puhdistukseen.
- yksityisissä kotitalouksissa ja kodinomaisen ympäristön suljetuissa tiloissa huonelämpötilassa.
- enintään 2000 metrin korkeudella merenpinnasta.

Älä käytä laitetta:

- ihmisten tai eläinten imurointiin.
- terveydelle haitallisten, terävien, kuumien tai hehkuvien aineiden imurointiin.
- kosteiden tai nestemäisten aineiden imurointiin.
- helposti syttyvien tai räjähtävien aineiden ja kaasujen imurointiin.
- tuhkan ja noen imurointiin kaakeliuuneista ja keskuslämmitysjärjestelmistä.
- mustepölyn imurointiin tulostimista ja kopiokoneista.

- rakennusjätteen imurointiin.

Katkaise laitteen virransyöttö, kun:

- puhdistat laitetta.

Käyttäjien rajoitukset

Vältä lapsiin ja apua tarvitseviin henkilöihin kohdistuvat riskit. Kahdeksanvuotiaat ja sitä vanhemmat lapset ja sellaiset henkilöt, joilla on alentunut fyysinen, aistillinen tai henkinen toimintakyky tai joilta puuttuu kokemusta ja/tai tietoa laitteen käytöstä, saavat käyttää laitetta vain valvonnan alaisena tai kun heille on neuvottu, miten laitetta käytetään turvallisesti ja he ovat ymmärtäneet laitteesta aiheutuvat vaarat.

Lapset eivät saa leikkiä laitteella.

Lapset eivät saa puhdistaa laitetta tai tehdä sille mitään käyttäjälle kuuluvia huoltotöitä ilman valvontaa.

Turvallisuusohjeet

Noudata näitä turvallisuusohjeita, kun käytät laitetta.

⚠ VAROITUS – Sähköiskun vaara!

- Epäasianmukaiset korjaukset ovat vaarallisia.
 - ▶ Laitteen korjaustöitä saavat tehdä vain alan ammattilaiset.
 - ▶ Laitteen korjaukseen saa käyttää vain alkuperäisiä varaosia.
 - ▶ Jos laitteen verkkojohto vaurioituu, sen saa turvallisuussyistä vaihtaa vain valmistaja, sen huoltopalvelu tai vastaavan pätevyyden omaava henkilö.
- Viallinen laite tai verkkojohto on vaarallinen.
 - ▶ Älä käytä viallista laitetta.
 - ▶ Jos laitteen pinta on haljennut tai murtunut, sitä ei saa missään tapauksessa käyttää.
 - ▶ Älä vedä verkkojohdosta, kun irrotat laitteen sähköverkosta. Vedä aina verkkojohdon pistokkeesta.
 - ▶ Älä vedä tai kanna laitetta verkkojohdosta.
 - ▶ Jos laite tai verkkojohto on rikki, irrota heti verkkojohdon pistoke tai kytke sulake sulakerasiassa pois päältä.
 - ▶ Soita huoltopalveluun. → *Sivu 144*

- ▶ Laitteen korjaustöitä saavat tehdä vain alan ammattilaiset.
- Laitteeseen pääsevä kosteus voi aiheuttaa sähköiskun.
 - ▶ Käytä laitetta vain suljetuissa tiloissa.
 - ▶ Älä altista laitetta voimakkaalle kuumuudelle tai kosteudelle.
 - ▶ Älä käytä laitteen puhdistukseen höyry- tai painepesuria.
- Verkkojohtoon viallinen eristys on vaarallinen.
 - ▶ Varmista, että verkkojohto ei koske laitteen kuumiin osiin tai lämmönlähteisiin.
 - ▶ Varmista, että verkkojohto ei koske teräviin reunoihin.
 - ▶ Verkkojohtoa ei saa taittaa, jättää puristuksiin eikä muuttaa.
- Epäasianmukaiset asennukset ovat vaarallisia.
 - ▶ Liitä laite ainoastaan tyyppikilvessä olevien tietojen mukaiseen sähköverkkoon.
 - ▶ Liitä laite vain määräysten mukaisesti asennetun, maadoitetun pistorasian kautta vaihtovirtaverkkoon.
 - ▶ Talon suojamaadoitusjärjestelmän täytyy olla asennettu määräysten mukaisesti.

VAROITUS – Palovammojen vaara!

- Suodatinjärjestelmät voivat lämmitä käytössä ja syttyä palavien ja alkoholipitoisten aineiden yhteydessä palamaan.
 - ▶ Älä päästä palavia tai alkoholipitoisia aineita pölypussiin ja suodattimiin.
 - ▶ Älä käytä laitteen puhdistuksen yhteydessä palavia tai alkoholipitoisia aineita.
- Kun laitetta käytetään yli 30 minuuttia, laitteen sisällä oleva verkkoliitântäjohto voi ylikuumentua.
 - ▶ Vedä verkkoliitântäjohto kokonaan ulos.

VAROITUS – Loukkaantumisvaara!

- Laitteessa oleva liikkuvat osat ja aukot voivat aiheuttaa loukkaantumisia.
 - ▶ Pidä vaatteet, hiukset, sormet ja muut kehon osat poissa laitteen aukkojen ja liikkuvien osien läheltä.
 - ▶ Älä suuntaa putkea tai suulakkeita silmiin, hiuksiin, korviin tai suuhun.

- Putoava laite voi vahingoittaa ihmisiä.
 - ▶ Varmista, että laitteen alapuolella ei ole henkilöitä, kun imuroit portaita.
- Ulos vedettyyn verkkoliitännäjohtoon voi kompastua.
 - ▶ Kytke laite imurointitaukojen ajaksi pois päältä ja irrota pistoke pistorasiasta.
 - ▶ Anna verkkoliitännäjohtojen kelautua laitteen sisään.
- Johdon automaattinen kelautuminen voi vahingoittaa käyttäjää.
 - ▶ Varmista, että verkkopistoke ei vahingoita henkilöitä, lemmikkieläimiä tai esineitä, kun johto kelautuu automaattisesti laitteen sisään.



VAROITUS – Tukehtumisvaara!

Lapset saattavat leikkiessään esim. vetää pakkausmateriaaleja päähänsä tai kääriytyä niihin ja tukehtua.

- ▶ Pidä pakkausmateriaali poissa lasten ulottuvilta.
- ▶ Älä anna lasten leikkiä pakkausmateriaalilla.

Esinevahinkojen välttäminen

Noudata näitä ohjeita, jotta vältät laitteen, lisävarusteiden tai muiden esineiden vahingot.

HUOMIO!

- Laitteen kantaminen letkusta voi vaurioittaa letkua.
 - ▶ Älä kanna laitetta letkusta.
- Kuluneet tai teräväreunaiset suulakepohjat voivat aiheuttaa vaurioita hellävaraisesti käsiteltäviin lattapintoihin kuten parkettiin tai linoleumiin.
 - ▶ Tarkasta säännöllisesti suulakepohjien kuluneisuus.
 - ▶ Vaihda kulunut suulake.
- Moottorissa oleva lika voi vaurioittaa moottoria.
 - ▶ Älä käytä laitetta ilman pölypussia.
 - ▶ Älä käytä laitetta ilman moottorinsuojasuodatinta.
 - ▶ Älä käytä laitetta ilman poistoilmansuodatinta.

Ympäristönsuojelu ja säästö

Suojele ympäristöä käyttämällä laitetta ympäristöystävällisesti, ja hävitä kierrätettävä materiaali oikein.

Pakkausmateriaalin hävittäminen

Pakkausmateriaalit ovat ympäristöystävällisiä ja kierrätyskelpoisia.

- ▶ Hävitä yksittäiset osat lajiteltuina.

Tarkempia tietoja kierrätysmahdollisuuksista saat kodinkoneliikkeistä sekä paikkakuntasi jätehuollosta vastaavilta viranomaisilta.

Pakkauksesta purkaminen ja tarkastus

Kerromme tässä, mitä on huomioitava purettaessa laitetta pakkauksesta.

Laitteen ja osien purkaminen pakkauksesta

1. Ota laite pakkauksesta.
2. Ota kaikki muut osat ja mukana toimitetut asiakirjat pakkauksesta ja aseta ne ulottuville.
3. Poista pakkausmateriaali.
4. Poista tarrat ja muovit.

Toimituksen sisältö

Kun olet poistanut kaikki osat pakkauksesta, tarkista ettei niissä ole kuljetusvaurioita ja että kaikki osat ovat mukana.

Huom: Laitteen mukana toimitetaan varustuksesta riippuen erilaisia lisävarusteita.

→ Kuva 

A Lattia-/mattosuulake¹

B Teleskooppiputki¹

C Kädensijat ja letkut¹

D Moottorinsuojasuodatin

E Poistoilmansuodatin¹

F Pölypussi

¹ Laitteen varustuksesta riippuen

G	Multi-Use-Brush ¹
H	Varustekannatin ¹
I	Rakosuulakkeet ¹
J	Huonekalusuulakkeet ¹
K	Huonekalusuulake, johon kiinnitettävä pölyharja ¹
L	Patjasuulake ¹
M	Poraussuulake ¹
N	Kovan lattian suulakkeet ¹

¹ Laitteen varustuksesta riippuen

Tutustuminen

Tutustu laitteen osiin.

Laite

Huom: Värit ja yksityiskohdat saattavat poiketa laitemalleittain.

→ Kuva **2**

1	Lattia-/mattosuulake ¹
2	Teleskooppiputki jossa liukupainike ¹
3	Letku
4	Kädensija ¹
5	Tehonsäädin ja virtakytkin
6	Taukopidike
7	Verkkoliitäntäjohto
8	Säilytyspidike
9	Pölypussin vaihdon näyttö
10	Kansi
11	Kantokahva

¹ Laitteen varustuksesta riippuen



Yhteenveto valitsimista

Valitsimilla asetetaan laitteen toiminnot ja nähdään tiedot sen käyttötilasta.

Laitteen valitsimet

Symboli	Käyttö
	<ul style="list-style-type: none"> ■ Laitteen kytkeminen päälle. ■ Laitteen kytkeminen pois päältä. ■ Tehon säätö.
min	Verhojen ja hellävaraista käsittelyä vaativien tekstiilien imurointi.
	Pehmustettujen huonekalujen ja tyynyjen imurointi.
	<ul style="list-style-type: none"> ■ Hellävaraista käsittelyä vaativien mattojen imurointi. ■ Vähäisten likamäärien imurointi.
	Karkeiden lattiapinnoitteiden imurointi.
max	Kovien lattioiden, runsaasti likaantuneiden mattojen ja kokolattiamattojen imurointi.

Lattiasuulakkeen valitsimet

Symboli	Käyttö
	Mattojen ja kokolattiamattojen imurointi.
	Kovien lattioiden ja parkettien imurointi.

Yhteenveto tilanäytöistä

Näytöt ilmaisevat toimintoja ja tiloja.

Symboli	Käyttö
	Pölypussin vaihto.

Varusteet

Käytä alkuperäisiä varusteita. Ne on suunniteltu laitettasi varten. Tästä näet yhteenvedon laitteesi varusteista ja niiden käytöstä.

Varusteet	Lisävarustenumero	Käyttö
Vaihtopölypussipaketti	BBZ41FGALL	Imuroidun pölyn ja lian kerääminen.
Moottorinsuojasuodatin	BBZ02MPF	Moottorin suojaaminen liialta.
HEPA-hygieniasuodatin	BBZ154HF	Poistoilman puhdistaminen.
Kovien lattioiden suulake, jossa pölyharja	BBZ123HD	Kovien lattioiden imurointi.
Kovien lattioiden suulake	BBZ124HD	Kovien lattioiden ja mattojen imurointi.

Ennen ensimmäistä käyttöä

Valmistele laite käyttöä varten.

Laitteen asentaminen

1. Aseta kädensija letkuun ja lukitse paikalleen.
→ Kuva **3**
2. Aseta letkumuhvi kannessa olevaan imuaukkoon ja lukitse paikalleen.
→ Kuva **4**
3. Yhdistä kädensija teleskooppiputkeen.
→ Kuva **5**
4. Yhdistä teleskooppiputki lattiasuulakkeeseen.
→ Kuva **5**
5. Liitä varustepidike¹ teleskooppiputkeen.
→ Kuva **6**
6. Liitä rakosuulake¹ alhaalta päin varustepidikkeeseen¹.
→ Kuva **6**

7. Liitä pölyharja¹ huonekalusuulakkeeseen¹.
→ Kuva **7**
8. Liitä huonekalusuulake¹, jossa pölyharja¹ ylhäältä päin varustepidikkeeseen¹.
→ Kuva **6**

Käytön perusteet

Tästä näet tärkeimmät tiedot laitteen käytöstä.

Teleskooppiputken säätö

1. Vapauta teleskooppiputken lukitus.
2. Säädä teleskooppiputki haluamaasi pituuteen.
→ Kuva **8**

Laitteen kytkeminen päälle

1. Tartu verkkopistokkeeseen ja vedä sitä ulos tarvittavaan johdon pituuteen saakka.
2. Liitä verkkopistoke pistorasiaan.

¹ Laitteen varustuksesta riippuen

3. Paina ①.
→ Kuva 9

Laitteen kytkeminen pois päältä

1. Paina ①.
 2. Irrota pistoke pistorasiasta.
 3. Vetäise verkkoliitännät johdosta ja vapauta johto.
- ✓ Johto kelautuu automaattisesti.

Tehon säätö¹

Voit säätää tehon portaattomasti.

1. Käännä tehonsäädin haluamasi tehon kohdalle.
→ Kuva 10
 2. Käännä teleskooppiputki, jossa sivuilmasäädin, haluamaasi asentoon.
→ Kuva 11
- ✓ Tehoa säädetään portaattomasti.

Lattiasuulakkeen säätö

- ▶ Aseta lattiasuulake katkaisimella haluamasi lattiatyyppin kohdalla.
→ Kuva 12

Laitteen pysäköiminen

Vinkki: Lattiasuulake voidaan pysäköidä lyhyiden imurointitaukojen ajaksi taukopidikkeeseen.

- ▶ Työnnä lattiasuulakkeessa oleva koukku taukopidikkeeseen.
→ Kuva 13

Laitteen säilyttäminen ja kantaminen

1. Kytke laite pois päältä.
→ "Laitteen kytkeminen pois päältä", Sivu 139
2. Aseta laite pystyasentoon.

3. Työnnä lattiasuulakkeessa oleva koukku säilytyspidikkeeseen.
→ Kuva 14
4. Kanna laitetta kädensijasta esteiden yli.

Imurointi lisävarusteen avulla

1. Liitä haluamasi suulake teleskooppiputkeen tai kädensijaan.
2. Poista käyttämäsi suulake teleskooppiputkesta tai kädensijasta käytön jälkeen.

Imurointi Multi-Use-Brush-harjalla¹

Huom: Multi-Use-Brush-harjaa ei tarvitse irrottaa käytön jälkeen. Paikalleen asennettu Multi-Use-Brush ei heikennä imutehoa.

HUOMIO!

Jos pölyharjaa ei ole työnnetty kokonaan alas, imurointi voi vaurioittaa lattiaa.

- ▶ Älä imuroi pölyharja ylös työnnettynä.

1. Aseta Multi-Use-Brush kädensijaan tai putkeen ja lukitse paikalleen.
→ Kuva 15
 2. Paina pölyharjassa olevaa kahta lukitusnokkaa.
 3. Työnnä pölyharja alas ja lukitse paikalleen.
→ Kuva 16
- ✓ Multi-Use-Brush on käyttövalmis.
4. Imurointi Multi-Use-Brush-harjalla.
 5. Paina pölyharjassa olevaa kahta lukitusnokkaa.
 6. Työnnä pölyharja ylös ja lukitse paikalleen.
→ Kuva 16

¹ Laitteen varustuksesta riippuen

fi Puhdistus ja hoito

7. Työnä lattiasuulake tai putki Multi-Use-Brush-harjaan.
8. Irrottaaksesi paina lukituksen vapautuspainiketta ja poista Multi-Use-Brush.
→ Kuva **17**

Laitteen osien irrottaminen

1. Irrota lattiasuulakkeen ja teleskooppiputken välinen liitäntä.
→ Kuva **18**
2. Irrota teleskooppiputken ja kädensijan välinen liitäntä.
→ Kuva **19**
3. Paina kaksi lukitusnokkaa yhteen ja vedä letku pois laitteesta.
→ Kuva **20**

Puhdistus ja hoito

Puhdista ja hoida laitetta huolellisesti, jotta se pysyy pitkään toimintakuntoisena.

Puhdistusaine

Käytä vain tarkoitukseen soveltuvia puhdistusaineita.

HUOMIO!

Epäsopivat puhdistusaineet tai virheellinen puhdistus voivat vaurioittaa laitetta.

- ▶ Älä käytä voimakkaita tai hankaavia puhdistusaineita.
- ▶ Älä käytä vahvasti alkoholipitoisia puhdistusaineita.
- ▶ Älä käytä kovia hankaustyynyjä tai puhdistussieniä.
- ▶ Huuhtele uudet sieniliinat huolellisesti ennen käyttöä.

Laitteen puhdistaminen

Edellytys: Laite on kytketty pois päältä.

→ *"Laitteen kytkeminen pois päältä"*, Sivu 139

- ▶ Puhdista laite ja varusteet pehmeällä liinalla ja tavallisella muovinpuhdistusaineella.

Kannen avaaminen

Edellytys: Laite on kytketty pois päältä.

→ *"Laitteen kytkeminen pois päältä"*, Sivu 139

1. Avaa kansi.
→ Kuva **21**
2. Käännä kansi ääriasentoon ylös.

Kannen sulkeminen

Vinkki: Varmista, että pölypussi ei ole jäänyt puristuksiin kannen ja laitteen väliin.

Edellytykset

- Pölypussi on paikallaan.
- Moottorinsuojasuodatin on paikallaan.
- Poistoilmasuodatin on paikallaan.
- ▶ Sulje kansi ja lukitse se kiinni.

Pölytilan puhdistaminen

Edellytys: Pölypussi on pois paikaltaan.

→ *"Pölypussin vaihto"*, Sivu 141

- ▶ Imuroi pölytila tarvittaessa toisella laitteella tai puhdista se kuivalla pölyliinalla tai -siveltimellä.
- ✓ Pölytila on puhdistettu.

Pölypussin vaihto

Kun suodattimen vaihdon näytön tarkastusikkuna on kokonaan täynnä, kun suulake on nostettu alustasta ja valittuna on korkein tehoaste, vaihda pölypussi.

Edellytys: Kansi on auki.
→ *"Kannen avaaminen"*, Sivu 140

1. Sulje pölypussi vetämällä lukitsimesta.
→ Kuva **22**
2. Poista täysi pölypussi pidikkeestä.
3. Hävitä täysi pölypussi.
4. Työnnä uusi pölypussi pidikkeeseen tuntuvaan lukitukseen saakka.
– Älä taivuta pölypussia.
→ Kuva **23**
5. → *"Kannen sulkeminen"*, Sivu 140

Moottorinsuojasuodattimen puhdistus

Vinkki: Kopista tai pese moottorinsuojasuodattimen säännöllisin välein, jotta imurointitulokset pysyvät optimaalisena. Kun olet imuroinut hienojakoista pölyä, puhdista tai vaihda moottorinsuojasuodattimen laitteen imutehon varmistamiseksi.

Edellytys: Pölypussi on pois paikaltaan.
→ *"Pölypussin vaihto"*, Sivu 141

1. Vapauta moottorinsuojasuodattimen lukituksestaan vetämällä sivuilla olevista kielekkeistä.
→ Kuva **24**
2. Vedä moottorinsuojasuodattimen nuolen suuntaan pois paikaltaan.
3. Puhdista moottorinsuojasuodattimen kopistamalla.

4. Jos likaantuminen on runsasta, pese moottorinsuojasuodattimen.
→ Kuva **25**
5. Anna suodattimen kuivua vähintään 24 tuntia.
6. Aseta moottorinsuojasuodattimen puhdistuksen jälkeen laitteeseen ja lukitse ylhäältä paikalleen.
7. Aseta pölypussi paikalleen.
→ *"Pölypussin vaihto"*, Sivu 141
8. → *"Kannen sulkeminen"*, Sivu 140

Poistoilmasuodattimen irrottaminen¹

Edellytys: Kansi on auki.
→ *"Kannen avaaminen"*, Sivu 140

1. Paina lukitsinta nuolen suuntaan ja vapauta poistoilmasuodattimen lukitus.
2. Poista poistoilmasuodattimen laitteesta.
→ Kuva **26**

Poistoilmasuodattimen puhdistaminen¹

Jotta poistoilmasuodattimen teho pysyy optimaalisena, puhdista tai vaihda se kerran vuodessa.

Vinkki: Kun olet imuroinut hienojakoista pölyä, puhdista poistoilmasuodattimen laitteen imutehon varmistamiseksi.

Huom: Poistoilmasuodattimen teho säilyy muuttumattomana suodattimen pinnan mahdollisesta värjäytymisestä huolimatta.

Suodatinkankaan puhdistaminen

Suodatinkangas kiinnitetään suodatinristikolla poistoilmasuodattimen päälle.

¹ Laitteen varustuksesta riippuen

Edellytys: Poistoilmasuodatin on pois paikaltaan.

→ *"Poistoilmasuodattimen irrottaminen", Sivu 141*

1. Poista suodatinkangas.
→ Kuva **27**
2. Kopista suodatinkangas puhtaaksi.
3. Jos likaantuminen on runsasta, pese suodatinkangas.
→ Kuva **23**
4. Anna suodatinkankaan kuivua vähintään 24 tuntia.
5. Aseta suodatinkangas poistoilmaristikon päälle.
6. Asenna suodatinritilä paikalleen.
→ *"Poistoilmasuodattimen asentaminen", Sivu 142*

HEPA-hygieniasuodattimen puhdistaminen

HEPA-hygieniasuodatin koostuu suodatinyksiköstä.

Vinkki: Jos haluat puhdistaa suodatinyksikön perusteellisemmin, voit pestä suodatinyksikön pyykinpesukoneessa. Laita suodatinyksikkö muun pyykin suojaamiseksi pesupussiin. Pese suodatinyksikkö lämpötilassa 30 °C hellävaraisella pesuohjelmalla ja käytä pienintä linkousnopeutta.

Edellytys: Poistoilmasuodatin on pois paikaltaan.

→ *"Poistoilmasuodattimen irrottaminen", Sivu 141*

1. Puhdista suodatinyksikkö kopistamalla.
2. Pese suodatinyksikkö juoksevan veden alla.
→ Kuva **23**
3. Anna suodatinyksikön kuivua vähintään 24 tuntia.

4. Aseta suodatinyksikkö laitteeseen.
→ *"Poistoilmasuodattimen asentaminen", Sivu 142*

Poistoilmasuodattimen asentaminen¹

Edellytys: Kansi on auki.

→ *"Kannen avaaminen", Sivu 140*

1. Aseta poistoilmasuodatin poistoilmaristikoon ja lukitse kuuluvasti paikalleen.
→ Kuva **30**
2. → *"Kannen sulkeminen", Sivu 140*

¹ Laitteen varustuksesta riippuen

Toimintahäiriöiden korjaaminen

Voit poistaa itse laitteen pienet toimintahäiriöt. Tutustu häiriöiden korjaamisesta annettuihin ohjeisiin ennen kuin otat yhteyden huoltopalveluun. Näin vältät turhia kustannuksia.

VAROITUS

Sähköiskun vaara!

Epäasianmukaiset korjaukset ovat vaarallisia.

- ▶ Laitteen korjaustöitä saavat tehdä vain alan ammattilaiset.
- ▶ Laitteen korjaukseen saa käyttää vain alkuperäisiä varaosia.
- ▶ Jos laitteen verkkojohto vaurioituu, sen saa turvallisuussyistä vaihtaa vain valmistaja, sen huoltopalvelu tai vastaavan pätevyyden omaava henkilö.

Toimintahäiriöt

Häiriö	Syy	Häiriön poisto
Imuteho laskee.	Pölypussi on täynnä.	▶ Vaihda pölypussi.
Suodattimen vaihdon näyttö on täynnä.	Suulake, teleskooppiputki tai letku on tukossa.	<ol style="list-style-type: none"> 1. Irrota laite. 2. Poista tukos.
	Poistoilmansuodatin on likaantunut.	▶ Puhdista poistoilmansuodatin. → "Poistoilmansuodattimen puhdistaminen", Sivu 141

Kuljetus, säilytys ja hävittäminen

Käytöstä poistetun laitteen hävittäminen

Ympäristön huomioivan hävittämisen avulla arvokkaita raaka-aineita voidaan käyttää uudelleen.

1. Irrota verkkojohdon pistoke pistorasiasta.
2. Katkaise verkkojohto.
3. Hävitä laite ympäristöystävällisesti.



Tämän laitteen merkintä perustuu käytettyjä sähkö- ja elektroniikkalaitteita (waste electrical and electronic equipment - WEEE) koskevaan direktiiviin 2012/19/EU. Tämä direktiivi määrittää käytettyjen laitteiden palautus- ja kierrätys-säännökset koko EU:n alueella.

Huoltopalvelu

Jos sinulla on kysyttävää, et saa poistettua häiriötä itse tai laite on korjattava, käänny huoltopalvelumme puoleen.

Voit poistaa monia ongelmia itse tässä käyttöohjeessa annettujen häiriönpoisto-ohjeiden tai verkkosivujemme ohjeiden avulla. Ota muussa tapauksessa yhteys huoltopalveluun.

Löydämme varmasti aina sopivan ratkaisun.

Varmistamme, että koneesi korjataan koulutettujen huoltoteknikoiden toimesta valmistajan alkuperäisiä varaosia käyttäen niin takuutapauksissa kuin takuuajan päätyttyäkin.

Ekosuunnittelua koskevan asetuksen mukaisia toiminnan kannalta oleellisia osia on saatavilla huoltopalvelumme kautta vähintään 7 vuoden ajan laitteen markkinoille saattamisen jälkeen Euroopan talousalueella.

Huom: Huoltopalvelu on valmistajan takuun puitteissa maksuton.

Lisätietoja käyttömaan takuuajasta ja takuuehdoista saat huoltopalvelustamme, kauppiaalta tai verkkosivuiltamme.

Kun otat yhteyden huoltopalveluun, tarvitset laitteen mallinumeron (E-Nr.) ja valmistusnumeron (FD).

Huoltopalvelun yhteystiedot löydät ohjeen lopussa olevasta huoltopalveluluettelosta tai internet-sivuiltamme.

Mallinnumero (E-nro) ja valmistusnumero (FD)

Mallinnumero (E-nro) ja valmistusnumero (FD) on merkitty koneen tyyppikilpeen. Merkitse laitteen tiedot ja huoltopalvelun puhelinnumero muistiin, niin löydät ne taas nopeasti.

Takuuehdot

Sinulla on oikeus takuuseen seuraavassa mainittujen ehtojen mukaisesti.

Tälle laitteelle ovat voimassa maahantuojaan myöntämät takuuehdot. Täydelliset takuuehdot saat myyntiliikkeeltä, josta olet ostanut laitteen. Takuutapauksessa on näytettävä ostokuitti.

Spis treści

Bezpieczeństwo	146	Odkurzanie Multi-Use-Brush ¹	154
Wskazówki ogólne	146	Demontaż urządzenia.....	155
Użytkowanie zgodne z przeznaczeniem	146	Czyszczenie i pielęgnacja.....	155
Ograniczenie grupy użytkowników	147	Środki czyszczące.....	155
Wskazówki dotyczące bezpieczeństwa.....	147	Czyszczenie urządzenia	155
Zapobieganie szkodom materialnym	151	Otwieranie pokrywy	155
Ochrona środowiska i oszczędność	151	Zamykanie pokrywy.....	155
Usuwanie opakowania	151	Czyszczenie komory pyłowej	156
Rozpakowanie i sprawdzenie	151	Wymiana worka na pył.....	156
Rozpakowywanie urządzenia i jego części	151	Czyszczenie filtra zabezpieczającego silnik	156
Zakres dostawy	151	Wycinanie filtra wylotu powietrza ¹	156
Poznanie urządzenia	152	Czyszczenie filtra wylotu powietrza ¹	157
Urządzenie.....	152	Wkładanie filtra wylotu powietrza ¹	157
Przegląd elementów obsługi	152	Usuwanie usterek.....	158
Przegląd wskaźników stanu	152	Zakłócenia działania	158
Akcesoria.....	153	Transport, przechowywanie i utylizacja.....	159
Przed pierwszym użyciem	153	Utylizacja zużytego urządzenia	159
Montaż urządzenia	153	Serwis	159
Podstawowy sposób obsługi	153	Numer produktu (E-Nr) i numer fabryczny (FD)	160
Regulacja rury teleskopowej	153	Warunki gwarancji	160
Włączanie urządzenia.....	154		
Wyłączanie urządzenia.....	154		
Regulacja mocy ¹	154		
Ustawianie szczotki do podłóg	154		
Odstawianie urządzenia	154		
Odstawianie i przenoszenie urządzenia	154		
Odkurzanie z zastosowaniem akcesoriów	154		

¹ Zależnie od wyposażenia urządzenia



Bezpieczeństwo

Warunkiem bezpiecznego użytkowania urządzenia jest przestrzeganie informacji z zakresu bezpieczeństwa.

Wskazówki ogólne

W tym miejscu znajdują się ogólne informacje dotyczące tej instrukcji.

- Należy dokładnie przeczytać niniejszą instrukcję. Jest to konieczny warunek bezpiecznego i wydajnego użytkowania urządzenia.
- Ta instrukcja jest przeznaczona dla użytkownika urządzenia.
- Stosować się do zasad bezpieczeństwa i ostrzeżeń.
- Instrukcję należy zachować i starannie przechowywać jako źródło informacji, a także z myślą o innych użytkownikach.
- Po rozpakowaniu należy sprawdzić stan urządzenia. Jeżeli w trakcie transportu urządzenie zostało uszkodzone, nie wolno go podłączać.

Użytkowanie zgodne z przeznaczeniem

Przestrzeganie instrukcji zgodnego z przeznaczeniem użytkowania jest warunkiem bezpiecznego i prawidłowego korzystania z urządzenia.

Urządzenia należy używać wyłącznie:

- w sposób zgodny z niniejszą instrukcją użytkowania.
- z oryginalnymi częściami i akcesoriami. Gwarancja nie obejmuje szkód wynikających z używania produktów innych marek.
- do czyszczenia powierzchni.
- w prywatnym gospodarstwie domowym i zamkniętych otoczeniach domowych w temperaturze pokojowej.
- do maksymalnej wysokości 2000 m nad poziomem morza.

Nie używać urządzenia:

- do odkurzania ludzi i zwierząt.
- do wciągania substancji szkodliwych dla zdrowia, przedmiotów o ostrych krawędziach, gorących lub żarzących się substancji.
- do wciągania substancji wilgotnych lub płynnych.

- do wciągania łatwopalnych lub wybuchowych materiałów i gazów.
- do wciągania popiołu, sadzy z pieców kaflowych i instalacji centralnego ogrzewania.
- do wciągania pyłu tonerowego z drukarek i kopiarek.
- do wciągania gruzu budowlanego.

Urządzenie należy odłączać od źródła zasilania prądem, gdy:

- jest czyszczone.

Ograniczenie grupy użytkowników

Należy wykluczyć ryzyka dla dzieci i osób szczególnie zagrożonych.

To urządzenie może być obsługiwane przez dzieci powyżej lat 8 oraz przez osoby o ograniczonych zdolnościach fizycznych, sensorycznych lub umysłowych albo osoby nieposiadające wymaganego doświadczenia i/lub wiedzy tylko pod warunkiem, że znajdują się one pod nadzorem lub zostały dokładnie poinformowane o sposobie bezpiecznej obsługi urządzenia oraz zrozumiały wynikające stąd zagrożenia.

Dzieciom nie wolno bawić się urządzeniem.

Dzieciom nie wolno wykonywać bez nadzoru żadnych przewidzianych dla użytkownika czynności z zakresu czyszczenia i konserwacji urządzenia.

Wskazówki dotyczące bezpieczeństwa

Podczas używania urządzenia należy przestrzegać poniższych wskazówek dotyczących bezpieczeństwa.

OSTRZEŻENIE – Niebezpieczeństwo porażenia prądem!

- Nieprawidłowo przeprowadzane naprawy stanowią poważne zagrożenie.
 - ▶ Naprawy urządzenia mogą być wykonywane wyłącznie przez wykwalifikowany personel.
 - ▶ Do naprawy urządzenia należy używać wyłącznie oryginalnych części zamiennych.

- ▶ W przypadku uszkodzenia przewodu sieciowego tego urządzenia należy zlecić jego wymianę wymieniony przez producenta, jego serwis lub przez odpowiednio wykwalifikowaną osobę, co jest koniecznym warunkiem wykluczenia zagrożeń.
- Uszkodzone urządzenie lub uszkodzony przewód przyłączeniowy stanowią zagrożenie.
 - ▶ Nigdy nie włączać uszkodzonego urządzenia.
 - ▶ Nigdy nie używać urządzenia, jeżeli jego powierzchnia jest pęknięta lub złamana.
 - ▶ Nigdy nie ciągnąć za przewód przyłączeniowy, aby odłączyć urządzenie od sieci. Zawsze ciągnąć za wtyczkę przewodu przyłączeniowego.
 - ▶ Nigdy nie ciągnąć ani nie przenosić urządzenia za kabel przyłączeniowy.
 - ▶ W przypadku uszkodzenia urządzenia lub przewodu przyłączeniowego należy natychmiast wyciągnąć wtyczkę przewodu przyłączeniowego lub wyłączyć bezpiecznik w skrzynce bezpiecznikowej.
 - ▶ Wezwać serwis. → *Strona 159*
 - ▶ Naprawy urządzenia mogą być wykonywane wyłącznie przez wykwalifikowany personel.
- Wnikająca wilgoć może prowadzić do porażenia prądem.
 - ▶ Używać urządzenia wyłącznie w zamkniętych pomieszczeniach.
 - ▶ Nigdy nie narażać urządzenia na działanie wysokiej temperatury i wilgoci.
 - ▶ Nie używać do czyszczenia urządzenia myjek parowych ani ciśnieniowych.
- Uszkodzona izolacja lub uszkodzony przewód sieciowy stanowią poważne zagrożenie.
 - ▶ Nigdy nie dopuszczać do kontaktu przewodu przyłączeniowego z gorącymi częściami urządzenia lub źródłami ciepła.
 - ▶ Nigdy nie dopuszczać do kontaktu przewodu przyłączeniowego z przedmiotami zakończonymi ostrym czubkiem i ostrymi krawędziami.

- ▶ Nigdy nie załamywać, nie zgniatać ani nie modyfikować przewodu przyłączeniowego.
- Nieprawidłowo przeprowadzony montaż stanowi poważne zagrożenie.
 - ▶ Urządzenie należy podłączyć i użytkować zgodnie z informacjami podanymi na tabliczce znamionowej.
 - ▶ Urządzenie musi być podłączone do sieci elektrycznej prądu przemiennego przez prawidłowo zainstalowane gniazdo z elementem uziemiającym.
 - ▶ Układ przewodów ochronnych domowej instalacji elektrycznej musi być wykonany zgodnie z przepisami.

⚠ OSTRZEŻENIE – Niebezpieczeństwo oparzenia!

- Systemy filtrujące mogą się nagrzewać podczas pracy i zapalać w połączeniu z substancjami łatwopalnymi lub zawierającymi alkohol.
 - ▶ Unikać kontaktu worka na pył oraz filtrów z materiałami łatwopalnymi oraz zawierającymi alkohol.
 - ▶ Nie używać substancji łatwopalnych ani zawierających alkohol podczas czyszczenia urządzenia.
- Jeśli czas pracy jest dłuższy niż 30 minut, nawinięty przewód zasilający może ulec przegrzaniu.
 - ▶ Całkowicie wyciągnąć przewód zasilający.

⚠ OSTRZEŻENIE – Niebezpieczeństwo zranienia!

- Ruchome części i otwory w urządzeniu mogą powodować obrażenia ciała.
 - ▶ Nie zbliżać odzieży, włosów, palców ani innych części ciała do ruchomych części i otworów w urządzeniu.
 - ▶ Nigdy nie kierować rury ani dysz w stronę oczu, włosów, uszu lub ust.
- Spadające urządzenie może stanowić zagrożenie dla osób.
 - ▶ Upewnić się, że podczas odkurzania na schodach nie ma żadnych osób poniżej urządzenia.

- Wyciągnięty przewód zasilający może spowodować niebezpieczeństwo potknięcia się.
 - ▶ Podczas przerw w odkurzaniu wyłączyć urządzenie i wyjąć wtyczkę z gniazda.
 - ▶ Zwinąć przewód zasilający.
- Automatyczne zwijanie przewodu może stanowić zagrożenie dla użytkownika.
 - ▶ Dopilnować, aby podczas automatycznego zwijania przewodu wtyczka nie obijała się o znajdujące się w pobliżu osoby, części ciała, zwierzęta lub przedmioty.



OSTRZEŻENIE – Niebezpieczeństwo uduszenia!

Dzieci mogą sobie naciągnąć materiały opakowania na głowę lub zawinąć się w nie i udusić się.

- ▶ Materiały z opakowania należy trzymać poza zasięgiem dzieci.
- ▶ Nie pozwalać dzieciom na zabawę opakowaniem, a szczególnie folią.

Zapobieganie szkodom materialnym

Aby wykluczyć szkody materialne w urządzeniu, akcesoriach lub innych przedmiotach należy stosować się do tych wskazówek.

UWAGA!

- Trzymanie urządzenia za wąż podczas przenoszenia może spowodować uszkodzenie węża.
 - ▶ Nigdy nie trzymać urządzenia za wąż podczas przenoszenia.
- Zużyte lub posiadające ostre kąty spody dysz mogą uszkodzić delikatne podłogi, np. parkiet lub linoleum.
 - ▶ Regularnie sprawdzać spody dysz pod kątem zużycia.
 - ▶ Zużyte dysze wymienić.
- Brud w silniku może uszkodzić silnik.
 - ▶ Nigdy nie użytkować urządzenia bez worka na pył.
 - ▶ Nigdy nie użytkować urządzenia bez filtra zabezpieczającego silnik.
 - ▶ Nigdy nie użytkować urządzenia bez filtra wylotu powietrza.

Ochrona środowiska i oszczędność

Aby chronić środowisko, należy używać urządzenia oszczędnie i prawidłowo usuwać przystosowane do recyklingu materiały.

Usuwanie opakowania

Materiały opakowaniowe są przyjazne dla środowiska i nadają się do recyklingu.

- ▶ Poszczególne elementy utylizować zgodnie z rodzajem materiału.

Informacje o aktualnych możliwościach utylizacji można uzyskać od sprzedawcy lub w urzędzie miasta lub gminy.

Rozpakowanie i sprawdzenie

Tutaj podane są informacje o tym, co musisz wziąć pod uwagę podczas rozpakowywania.

Rozpakowywanie urządzenia i jego części

1. Wyjąć urządzenie z opakowania.
2. Wyjąć z opakowania i przygotować wszystkie pozostałe części i dodatkowe dokumenty.
3. Usunąć materiał opakowaniowy.
4. Usunąć naklejki i folie.

Zakres dostawy

Po rozpakowaniu należy sprawdzić wszystkie części pod kątem ewentualnych uszkodzeń podczas transportu.

Wskazówka W zależności od wyposażenia urządzenie jest dostarczane z dodatkowymi akcesoriami.

→ Rys. 1

A	Przełączana szczotka do podłóg ¹
B	Rury teleskopowe ¹
C	Uchwyty z wężem ¹
D	Filtr zabezpieczający silnik
E	Filtr wylotu powietrza ¹
F	Worki na pył
G	Multi-Use-Brush ¹

¹ Zależnie od wyposażenia urządzenia

H	Uchwyt na akcesoria ¹
I	Ssawki do szczelin ¹
J	Szczotki do tapicerki ¹
K	Szczotka do tapicerki z odpinanym wieńcem szczotek ¹
L	Dysza do materaców ¹
M	Ssawka do zbierania pyłu podczas wiercenia ¹
N	Szczotki do podłóg twardych ¹

¹ Zależnie od wyposażenia urządzenia

Poznawanie urządzenia

Zapoznać się z częściami urządzenia.

Urządzenie

Wskazówka W zależności od typu urządzenia możliwe są niewielkie różnice dotyczące koloru i szczegółów budowy.

→ Rys. 2

1	Przełączana szczotka do podłóg ¹
2	Rura teleskopowa z przyciskiem przesuwanym ¹
3	Wąż
4	Uchwyt ¹
5	Regulator mocy i przełącznik Wł./Wył.
6	Zaczepek rury ssącej (parkowanie poziome)
7	Przewód przyłączeniowy do sieci elektrycznej
8	Uchwyt do mocowania rury ssącej (parkowanie pionowe)
9	Wskaźnik wymiany worka na pył

¹ Zależnie od wyposażenia urządzenia

10	Pokrywa
11	Uchwyt do przenoszenia

¹ Zależnie od wyposażenia urządzenia



Przegląd elementów obsługi

Elementy obsługowe służą do sterowania funkcjami urządzenia i zapewniają informacje o jego stanie.

Elementy obsługi urządzenia

Symbol	Zastosowanie
	<ul style="list-style-type: none"> Włączanie urządzenia. Wyłączanie urządzenia. Regulacja mocy.
min	Odkurzanie firanek i delikatnych tekstyliów.
	Odkurzanie mebli tapicerowanych i poduszek.
	<ul style="list-style-type: none"> Odkurzanie delikatnych dywanów. Odkurzanie w celu usunięcia lekkich zanieczyszczeń.
	Odkurzanie wytrzymałych wykładzin podłogowych.
max	Odkurzanie twardych podłóg, mocno zabrudzonych dywanów i wykładzin dywanowych.

Elementy obsługi szczotki do podłóg

Symbol	Zastosowanie
	Odkurzanie dywanów i wykładzin dywanowych.
	Odkurzanie podłóg twardych i parkietu.

Przegląd wskaźników stanu

Wskaźniki informują o funkcjach i stanach urządzenia.

Symbol	Zastosowanie
	Wymiana worków na pył.

Akcesoria

Używać oryginalnych akcesoriów. Są one dokładnie dostosowane do urządzenia. W tym miejscu można znaleźć przegląd akcesoriów posiadanego urządzenia i ich przeznaczenia.

Akcesoria	Numer wyposażenia	Stosowanie
Zestaw filtrów wymiennych	BBZ41FGALL	Pochłanianie zasysanego materiału.
Filtr zabezpieczający silnik	BBZ02MPF	Ochrona silnika przed zanieczyszczeniem.
Filtr higieniczny HEPA	BBZ154HF	Oczyszczanie odprowadzanego powietrza.
Szczotka do podłóg twardych z wieńcem szczotek	BBZ123HD	Odkurzanie podłóg twardych.
Szczotka do podłóg twardych	BBZ124HD	Odkurzanie podłóg twardych i dywanów.

Przed pierwszym użyciem

Przygotować urządzenie do użycia.

Montaż urządzenia

1. Uchwyt nasadzić na wąż i zablokować.
→ Rys. **3**
2. Króciec węża umieścić w otworze ssącym w pokrywie i zatrasnąć.
→ Rys. **4**
3. Połączyć uchwyt z rurą teleskopową.
→ Rys. **5**
4. Połączyć rurę teleskopową ze szczotką do podłóg.
→ Rys. **5**
5. Uchwyt na akcesoria¹ nasadzić na rurę teleskopową.
→ Rys. **6**
6. Ssawkę do szczeliny¹ nasadzić od spodu na uchwyt na akcesoria¹.
→ Rys. **6**

7. Wieńiec szczotek¹ nasadzić na ssawkę do szczeliny¹.
→ Rys. **7**
8. Ssawkę do tapicerki¹ wraz z wieńcem szczotek¹ nasadzić od góry na uchwyt na akcesoria¹.
→ Rys. **6**

Podstawowy sposób obsługi

W tym miejscu można znaleźć najważniejsze informacje na temat obsługi swojego urządzenia.

Regulacja rury teleskopowej

1. Odblokować rurę teleskopową.
2. Ustawić żądaną długość rury teleskopowej.
→ Rys. **8**

¹ Zależnie od wyposażenia urządzenia

Włączanie urządzenia

1. Chwycić za wtyczkę i wyciągnąć na żadaną długość.
2. Włożyć wtyczkę do gniazda.
3. Nacisnąć ①.
→ Rys. 9

Wyłączanie urządzenia

1. Nacisnąć ①.
 2. Wyciągnąć wtyczkę.
 3. Pociągnąć krótko za przewód zasilający i puścić.
- ✓ Przewód zwija się automatycznie.

Regulacja mocy¹

Możliwa jest płynna regulacja mocy.

1. Obrócić regulator mocy na żądany stopień.
→ Rys. 10
 2. Obrócić rurę teleskopową z suwakiem regulacji siły ssania na żadaną pozycję.
→ Rys. 11
- ✓ Moc jest regulowana bezstopniowo.

Ustawianie szczotki do podłóg

- ▶ Ustawić szczotkę do podłóg z przełącznikiem na żdanym podłożu.
→ Rys. 12

Odstawianie urządzenia

Rada: W czasie krótkich przerw w odkurzaniu można umieścić szczotkę do podłóg w zaczepie.

- ▶ Wsunąć w zaczep hak szczotki do podłóg.
→ Rys. 13

Odstawianie i przenoszenie urządzenia

1. Wyłączyć urządzenie.
→ "Wyłączanie urządzenia",
Strona 154
2. Ustawić urządzenie pionowo.
3. Wsunąć hak szczotki do podłóg w zaczep rury ssącej.
→ Rys. 14
4. Aby pokonać przeszkody, urządzenie należy przenosić za pomocą uchwytu.

Odkurzanie z zastosowaniem akcesoriów

1. Nasadzić żadaną ssawkę lub szczotkę na rurę ssącą lub na uchwyt.
2. Po użyciu zdjąć wybraną ssawkę/ szczotkę z rury teleskopowej lub z uchwytu.

Odkurzanie Multi-Use-Brush¹

Wskazówka Multi-Use-Brush nie wymaga demontażu po użyciu. Zamontowanie Multi-Use-Brush nie powoduje ograniczenia mocy ssania.

UWAGA!

Jeśli wieńiec szczotki nie jest całkowicie wysunięty do dołu, odkurzanie może spowodować uszkodzenie podłoża.

- ▶ Nigdy nie odkurzać z wieńcem szczotki przesuniętym do góry.

1. Multi-Use-Brush nasadzić na uchwyt lub rurę i zatrzasnąć.
→ Rys. 15
2. Nacisnąć oba noski wżębiające na wieńcu szczotki.

¹ Zależnie od wyposażenia urządzenia

3. Przesunąć wieniec szczotki na dół i zatrzasnąć.
→ Rys. **16**
- ✓ Multi-Use-Brush jest gotowy do pracy.
4. Odkurzyć za pomocą Multi-Use-Brush.
5. Nacisnąć oba noski wężbiające na wieńcu szczotki.
6. Przesunąć wieniec szczotki do góry i zatrzasnąć.
→ Rys. **16**
7. Nasadzić szczotkę do podłóg lub rurę na Multi-Use-Brush.
8. W celu demontażu nacisnąć przycisk odblokowujący i usunąć Multi-Use-Brush.
→ Rys. **17**

Demontaż urządzenia

1. Rozłączyć szczotkę do podłóg i rurę teleskopową.
→ Rys. **18**
2. Rozłączyć rurę teleskopową i uchwyt.
→ Rys. **19**
3. Ścisnąć oba noski wężbiające i wyciągnąć wąż z urządzenia.
→ Rys. **20**

Czyszczenie i pielęgnacja

Aby urządzenie długo zachowało sprawność, należy je starannie czyścić i pielęgnować.

Środki czyszczące

Używać wyłącznie odpowiednich środków czyszczących.

UWAGA!

Niewłaściwe środki czyszczące lub nieprawidłowe czyszczenie mogą spowodować uszkodzenie urządzenia.

- ▶ Nie należy stosować szorstkich ani ściernych środków czyszczących.
- ▶ Nie używać środków czyszczących o dużej zawartości alkoholu.
- ▶ Nie używać poduszeczek ciernych ani szorstkich gąbek.
- ▶ Zmywaki przed użyciem dokładnie wyplukać.

Czyszczenie urządzenia

Warunek: Urządzenie jest wyłączone.
→ "Wyłączanie urządzenia",
Strona 154

- ▶ Urządzenie i elementy wyposażenia należy czyścić miękką ściereczką i dostępnym w handlu środkiem czyszczącym do tworzyw sztucznych.

Otwieranie pokrywy

Warunek: Urządzenie jest wyłączone.
→ "Wyłączanie urządzenia",
Strona 154

1. Otworzyć pokrywę.
→ Rys. **21**
2. Pokrywę odchylić całkowicie do góry.

Zamykanie pokrywy

Rada: Skontrolować, czy worek na pył nie jest zakleszczony między pokrywą a urządzeniem.

Warunki

- Worek na pył jest włożony.
- Filtr zabezpieczający silnik jest włożony.
- Filtr wylotu powietrza jest włożony.
- ▶ Zamknąć i zatrzasnąć pokrywę.

Czyszczenie komory pyłowej

Warunek: Worek na pył jest wyjęty.

→ "Wymiana worka na pył",

Strona 156

- ▶ W razie potrzeby należy odkurzyć komorę pyłową za pomocą drugiego urządzenia, ewentualnie wyczyścić suchą ściereczką lub pędzelkiem do kurzu.
- ✓ Komora pyłowa jest wyczyszczona.

Wymiana worka na pył

Gdy wizjer wskaźnika wymiany filtra jest całkowicie wypełniony przy podniesionej szczotce i ustawieniu najwyższego stopnia mocy, należy wymienić worek na pył.

Warunek: Pokrywa jest otwarta.

→ "Otwieranie pokrywy", Strona 155

1. W celu zamknięcia worka na pył należy pociągnąć za nakładkę zamykającą.
→ Rys. 22
2. Pełny worek na pył wyjąć z uchwytu.
3. Wyrzucić pełny worek na pył.
4. Nowy worek na pył wsunąć w uchwyt, upewniając się, że worek został zatrzaśnięty.
 - Nie zaginać worka na pył.→ Rys. 23
5. → "Zamykanie pokrywy", Strona 155

Czyszczenie filtra zabezpieczającego silnik

Rada: Aby uzyskać optymalny efekt odkurzania, należy regularnie trzepać lub płukać filtr zabezpieczający silnik. Po zasysaniu drobnych cząstek pyłu należy oczyścić lub wymienić filtr za-

bezpieczający silnik w celu zapewnienia odpowiedniej mocy ssania urządzenia.

Warunek: Worek na pył jest wyjęty.

→ "Wymiana worka na pył",

Strona 156

1. Aby zwolnić blokadę filtra zabezpieczającego silnik, pociągnąć za boczne nakładki.
→ Rys. 24
2. Wyjąć filtr zabezpieczający silnik zgodnie z kierunkiem wskazywanym przez strzałkę.
3. Wytrzepać filtr zabezpieczający silnik.
4. W przypadku dużego zanieczyszczenia wyplukać filtr zabezpieczający silnik.
→ Rys. 25
5. Filtr pozostawić do wyschnięcia na co najmniej 24 godziny.
6. Włożyć filtr zabezpieczający silnik do urządzenia i zablokować na górze.
7. Włożyć worek na pył.
→ "Wymiana worka na pył", Strona 156
8. → "Zamykanie pokrywy", Strona 155

Wymywanie filtra wylotu powietrza¹

Warunek: Pokrywa jest otwarta.

→ "Otwieranie pokrywy", Strona 155

1. Nacisnąć nakładkę zamykającą w kierunku wskazywanym przez strzałkę i odblokować filtr wylotu powietrza.
2. Wyjąć filtr wylotu powietrza z urządzenia.
→ Rys. 26

¹ Zależnie od wyposażenia urządzenia

Czyszczenie filtra wylotu powietrza¹

Aby uzyskać optymalny poziom mocy, filtr wylotu powietrza należy czyścić lub wymieniać raz w roku.

Rada: Po zasysaniu drobnych cząstek pyłu należy wyczyścić filtr wylotu powietrza w celu zapewnienia odpowiedniej mocy ssania urządzenia.

Wskazówka Niezależnie od ewentualnych przebarwień na powierzchni filtr wylotu powietrza zachowuje skuteczność działania.

Czyszczenie włókniny filtracyjnej

Włóknina filtracyjna jest przymocowana do kratki wylotu powietrza za pomocą kratki filtra.

Warunek: Filtr wylotu powietrza jest wyjęty.

→ *"Wymywanie filtra wylotu powietrza", Strona 156*

1. Wyjąć włókninę filtracyjną.
→ Rys. 27
2. Wytrześć włókninę filtracyjną.
3. W przypadku dużego zanieczyszczenia wypłukać włókninę filtracyjną.
→ Rys. 28
4. Włókninę filtracyjną pozostawić do wyschnięcia na co najmniej 24 godziny.
5. Umieścić włókninę filtracyjną na kratce wylotu powietrza.
6. Włożyć kratkę filtra.
→ *"Wkładanie filtra wylotu powietrza", Strona 157*

Czyszczenie filtra higienicznego HEPA

Filtr higieniczny HEPA składa się z jednej jednostki filtrującej.

Rada: Aby dokładniej wyczyścić jednostkę filtrującą, można ją uprać w pralce. W celu ochrony pozostałego prania włożyć jednostkę filtrującą do woreczka na bieliznę. Jednostkę filtrującą należy prać w ramach delikatnego cyklu w temperaturze 30°C, ustawiając najniższą prędkość wirowania.

Warunek: Filtr wylotu powietrza jest wyjęty.

→ *"Wymywanie filtra wylotu powietrza", Strona 156*

1. Wytrześć jednostkę filtrującą.
2. Jednostkę filtrującą wypłukać pod bieżącą wodą.
→ Rys. 29
3. Jednostkę filtrującą pozostawić do wyschnięcia na co najmniej 24 godziny.
4. Włożyć jednostkę filtrującą do urządzenia.
→ *"Wkładanie filtra wylotu powietrza", Strona 157*

Wkładanie filtra wylotu powietrza¹

Warunek: Pokrywa jest otwarta.

→ *"Otwieranie pokrywy", Strona 155*

1. Nasadzić filtr wylotu powietrza na kratkę wylotu powietrza i zatrzasnąć w słyszalny sposób.
→ Rys. 30
2. → *"Zamykanie pokrywy", Strona 155*

¹ Zależnie od wyposażenia urządzenia

Usuwanie usterek

Mniejsze usterki urządzenia można usuwać samodzielnie. Przed skontaktowaniem się z serwisem należy się zapoznać z informacjami na temat samodzielnego usuwania usterek. Pozwoli to uniknąć niepotrzebnych kosztów.

OSTRZEŻENIE

Niebezpieczeństwo porażenia prądem!

Nieprawidłowo przeprowadzane naprawy stanowią poważne zagrożenie.

- ▶ Naprawy urządzenia mogą być wykonywane wyłącznie przez wykwalifikowanego personel.
- ▶ Do naprawy urządzenia należy używać wyłącznie oryginalnych części zamiennych.
- ▶ W przypadku uszkodzenia przewodu sieciowego tego urządzenia należy zlecić jego wymianę wymieniony przez producenta, jego serwis lub przez odpowiednio wykwalifikowaną osobę, co jest koniecznym warunkiem wykluczenia zagrożeń.

Zakłócenia działania

Usterka	Przyczyna	Usuwanie usterek
Moc ssania spada.	Worek na pył jest pełny.	▶ Wymienić worek na pył.
Wskaźnik wymiany filtra jest wypełniony.	Ssawka, rura teleskopowa lub wąż są zatkane.	<ol style="list-style-type: none"> 1. Zdemontować urządzenie. 2. Usunąć przyczynę zatkania.
	Filtr wylotu powietrza jest zanieczyszczony.	▶ Wyczyścić filtr wylotu powietrza. → "Czyszczenie filtra wylotu powietrza", Strona 157

Transport, przechowywanie i utylizacja

Utylizacja zużytego urządzenia

Przyjazna dla środowiska utylizacja urządzenia pozwala odzyskać wartościowe surowce.

1. Odłączyć wtyczkę przewodu sieciowego od gniazda sieciowego.
2. Przeciąć przewód sieciowy.
3. Przekazać urządzenie do utylizacji zgodnej z wymogami ochrony środowiska.



To urządzenie jest oznaczone zgodnie z Dyrektywą Europejską 2012/09/UE oraz polską Ustawą z dnia 29 lipca 2005r. „O zużytym sprzęcie elektrycznym i elektronicznym” (Dz.U. z 2005 r. Nr 180, poz. 1495) symbolem przekreślonego kontenera na odpady. Takie oznakowanie informuje, że sprzęt ten, po okresie jego użytkowania nie może być umieszczany łącznie z innymi odpadami pochodzącymi z gospodarstwa domowego. Użytkownik jest zobowiązany do oddania go prowadzącym zbieranie zużytego sprzętu elektrycznego i elektronicznego. Prowadzący zbieranie, w tym lokalne punkty zbiórki, sklepy oraz gminne jednostka, tworzą odpowiedni system umożliwiający oddanie tego sprzętu. Właściwe postępowanie ze zużytym sprzętem elektrycznym i elektronicznym przyczynia się do uniknięcia szkodliwych dla zdrowia ludzi i środowiska naturalnego konsekwencji, wynikających z obecności składników niebezpiecznych oraz niewłaściwego składowania i przetwarzania takiego sprzętu.

Serwis

Jeśli użytkownik ma pytania, nie potrafi samodzielnie usunąć zakłócenia albo urządzenie wymaga naprawy, powinien się zwrócić do naszego serwisu.

Wiele problemów można rozwiązać na podstawie dostępnych na naszej stronie internetowej informacji doty-

czących usuwania usterek. Jeżeli jest to niemożliwe, należy się zwrócić się do naszego serwisu.

Zawsze znajdziemy odpowiednie rozwiązanie.

Zapewnimy naprawę urządzenia z użyciem oryginalnych części zamienionych przez wyszkolonych techników serwisowych zarówno w okresie gwarancyjnym, jak i po jego upływie.

Istotne z punktu widzenia funkcjonalności oryginalne części zamienne zgodne z odpowiednim zarządzeniem w sprawie ekoprojektu dostępne są w naszym serwisie przez okres co najmniej 7 lat od daty wprowadzenia urządzenia na rynek na terenie Europejskiego Obszaru Gospodarczego.

Wskazówka W ramach warunków gwarancji producenckiej usługi serwisu są nieodpłatne.

Dokładne informacje na temat okresu i warunków gwarancji można uzyskać od naszego serwisu, od sprzedawcy urządzenia lub na naszej stronie internetowej.

Kontaktując się z serwisem należy podać numer produktu (E-Nr.) i numer fabryczny (FD) urządzenia.

Dane kontaktowe serwisu można znaleźć tutaj lub w dołączonym wykazie punktów serwisowych na końcu tej instrukcji albo na naszej stronie internetowej.

Numer produktu (E-Nr) i numer fabryczny (FD)

Numer produktu (E-Nr) i numer fabryczny (FD) znajdują się na tabliczce znamionowej urządzenia.

Dane urządzenia i numer telefonu serwisu można zanotować oddzielnie, aby zapewnić sobie do nich szybki dostęp.

Warunki gwarancji

Posiadane urządzenie jest objęte gwarancją na podanych niżej warunkach.

Urządzenie objęte gwarancją. Dystrybutor/gwarant: BSH Sprzęt Gospodarstwa Domowego Sp. z o.o., Al. Jerozolimskie 183, 02-222 Warszawa. Czas trwania gwarancji: 24 miesiące od wydania rzeczy pierwszemu kupującemu. Terytorialny zasięg ochrony gwarancyjnej: Polska. Konieczny dowód zakupu. Uprawnienia przysługujące kupującemu: usunięcie wady fizycznej, a jeżeli to nie jest możliwe – dostarczenie rzeczy wolnej od wady. Gwarancja nie wyłącza, nie ogranicza ani nie zawiesza uprawnień kupującego wynikających z przepisów o rękojmi za wady rzeczy sprzedanej. Dalsza treść oświadczenia gwarancyjnego (wraz z wyłączeniami z napraw gwarancyjnych) dostępna na stronie internetowej: www.bosch-home.pl/gwarancja. Gwarant udostępni treść oświadczenia gwarancyjnego również na piśmie lub e-mailem – w tym celu oraz w celu skorzystania z uprawnień z gwarancji prosimy o kontakt z infolinią: 801 191 534 (opłata wg. stawek operatora).

İçindekiler

Güvenlik.....	162
Genel uyarılar	162
Amaca uygun kullanım.....	162
Kullanıcı grubu konusunda kısıtlama	163
Güvenlikle ilgili uyarılar.....	163
Maddi hasarların önlenmesi	166
Çevrenin korunması ve tasarruf. 166	
Ambalajı atığa verme	166
Ambalajdan çıkarma ve kontrol . 166	
Cihazın ve parçaların ambalajdan çıkartılması.....	166
Teslimat kapsamı	166
Cihazı tanıma.....	167
Cihaz.....	167
Kumanda elemanlarına genel bakış.....	167
Durum göstergelerine genel bakış.....	167
Aksesuar.....	168
İlk Kullanım öncesi.....	168
Cihazın monte edilmesi.....	168
Temel Kullanım	168
Teleskopik borunun ayarlanması .	169
Cihazın açılması	169
Cihazın kapatılması	169
Gücün ayarlanması ¹	169
Zemin başlığının ayarlanması.....	169
Cihazın park edilmesi.....	169
Cihazın yerleştirilmesi ve taşınması	169
Aksesuarla süpürme işlemi	169
Multi-Use-Brush süpürme ¹	169
Cihazın sökülmesi	170

Cihazı temizleme ve bakımını yapma	170
Temizlik malzemeleri	170
Cihazın temizlenmesi.....	170
Kapağın açılması.....	170
Kapağın kapatılması.....	170
Toz haznesinin temizlenmesi.....	171
Toz torbasının değiştirilmesi.....	171
Motor koruma filtresinin temizlenmesi.....	171
Hava çıkış filtresinin çıkarılması ¹ ..	171
Hava çıkış filtresinin temizlenmesi ¹	171
Hava çıkış filtresinin takılması ¹	172
Arızaları giderme.....	173
Fonksiyon arızaları.....	173
Taşıma, depolama ve atığa verme	174
Eski cihazları atığa verme	174
Müşteri hizmetleri.....	174
Ürün numarası (E no.) ve imalat numarası (FD)	175
Garanti koşulları	175

¹ Cihazın donanımına göre değişir



Güvenlik

Cihazınızı güvenli olarak kullanabilmek için, güvenlik konusundaki bilgileri dikkate alın.

Genel uyarılar

Burada bu kılavuza ilişkin genel bilgiler sunulmaktadır.

- Bu kılavuzu dikkatlice okuyun. Sadece bu şekilde cihazı güvenli ve verimli olarak kullanabilirsiniz.
- Bu kılavuz cihazı kullanan kişiye yöneliktir.
- Güvenlik bilgilerini ve uyarı bilgilerini dikkate alın.
- Kılavuzu ve ürün bilgilerini, ileride kullanmak için veya cihazın muhtemel bir sonraki sahibi için saklayın.
- Ambalajından çıkardıktan sonra cihazı kontrol edin. Nakliye hasarı varsa cihaz bağlantılarını kurmayın.

Amaca uygun kullanım

Cihazı güvenli ve doğru bir şekilde kullanmak için, amacına uygun kullanım konusunda verilen uyarıları dikkate alınız.

Cihazı yalnızca:

- bu kullanma kılavuzuna göre kullanın.
- orijinal parçaları ve aksesuarları ile birlikte kullanın. Yabancı ürünlerin kullanılması halinde oluşacak hasarlar için garanti talebinde bulunulamaz.
- yüzeylerin temizlenmesi için kullanın.
- özel konutlarda ve özel konutların kapalı mekanlarında oda sıcaklığında.
- deniz seviyesinin en fazla 2000 m üzerinde kullanınız.

Cihazı aşağıdaki amaçlar için kullanmayın:

- insanların veya hayvanların temizlenmesi için.
- sağlığa zararlı, keskin kenarlı, sıcak veya kızgın maddelerin çekilmesi için.
- nemli veya ıslak maddelerin çekilmesi için.
- yanıcı veya patlayıcı maddelerin ve gazların çekilmesi için.
- sobadan veya merkezi ısıtma sisteminden çıkan kül, kurumun çekilmesi için.

- yazıcılardan veya fotokopi makinelerinden çıkan toner tozunun çekilmesi için.
- inşaat atıklarının çekilmesi için.

Aşağıdaki durumlarda cihazın elektrik bağlantısını ayırın:

- cihazı temizlerken.

Kullanıcı grubu konusunda kısıtlama

Çocuklar ve tehlikeye maruz kalabilecek kişiler için riskleri önleyiniz.

Bu cihaz, 8 yaşında ve daha büyük çocuklar tarafından, fiziksel, algısal veya zihinsel yetenekleri düşük kişiler veya yeterli tecrübesi ve / veya bilgisi olmayan kişiler tarafından ancak denetim altında veya cihazın güvenli kullanımı ve buna bağlı tehlikeleri anlamış olmaları şartıyla kullanılabilir.

Çocukların cihaz ile oynamasına izin vermeyiniz.

Temizlik ve kullanıcının yapacağı bakım çalışmaları gözetim olmadan çocuklar tarafından yapılmamalıdır.

Güvenlikle ilgili uyarılar

Cihazı kullanırken güvenlikle ilgili uyarıları dikkate alınız.

⚠ UYARI – Elektrik çarpma tehlikesi!

- Usulüne uygun olmayan onarımlar tehlikelidir.
 - ▶ Sadece bunun eğitimini almış uzman personel cihazda onarımlar yapabilir.
 - ▶ Cihazın onarımı sırasında sadece orijinal yedek parçalar kullanılmalıdır.
 - ▶ Bu cihazın elektrik kablosu zarar görmüşse tehlikenin önlenmesi için, üretici, müşteri hizmetleri veya benzer kalifikasyona sahip bir kişi tarafından değiştirilmelidir.
- Kendisi veya şebeke bağlantı kablosu hasar görmüş olan bir cihaz tehlikelidir.
 - ▶ Hasarlı cihazlar kesinlikle kullanılmamalıdır.
 - ▶ Yüzeyi çatlamış olan veya kırık olan bir cihazı kesinlikle kullanmayın.

- ▶ Cihazı elektrik şebekesinden ayırmak için kesinlikle şebeke bağlantı kablosundan tutularak çekilmemelidir. Her zaman şebeke bağlantı kablosunun fişinden tutularak çekilmelidir.
- ▶ Cihaz şebeke bağlantı kablosundan kesinlikle çekilmemeli veya taşınmamalıdır.
- ▶ Cihaz veya şebeke bağlantı kablosu arızalıysa fiş derhal çekilmeli veya sigorta kutusundan sigorta kapatılmalıdır.
- ▶ Müşteri hizmetlerini arayınız. → *Sayfa 174*
- ▶ Sadece bunun eğitimini almış uzman personel cihazda onarımlar yapabilir.
- Cihaza nem girmesi elektrik çarpmasına neden olabilir.
 - ▶ Cihazı yalnızca kapalı alanlarda kullanın.
 - ▶ Cihazı kesinlikle aşırı sıcaklığa ve ıslaklığa maruz bırakmayın.
 - ▶ Cihazı temizlemek için buharlı temizleyiciler veya yüksek basınçlı temizleyiciler kullanmayın.
- Hasarlı bir elektrik kablosu izolasyonu tehlike teşkil eder.
 - ▶ Şebeke bağlantı kablosunun cihazın sıcak parçaları veya ısı kaynakları ile temas etmesine asla izin vermeyiniz.
 - ▶ Şebeke bağlantı kablosunun keskin uçlar veya kenarlar ile temas etmesine asla izin vermeyiniz.
 - ▶ Şebeke bağlantı kablosunu asla bükmemeniz, ezmeyeniz veya değiştirmeyeniz.
- Usulüne uygun olmayan kurulumlar tehlikelidir.
 - ▶ Cihazı sadece tip plakasındaki bilgilere göre bağlanmalı ve işletilmelidir.
 - ▶ Cihaz, sadece kurallara uygun şekilde monte edilmiş olan topraklamalı bir priz üzerinden alternatif akımlı bir elektrik şebekesine bağlanmalıdır.
 - ▶ Evinizdeki elektrik tesisatına ait koruyucu iletken sisteminin usulüne uygun şekilde kurulmuş olduğundan emin olunuz.

⚠ UYARI – Yanma tehlikesi!

- Filtre sistemleri işletim sırasında ısınabilir ve yanıcı veya alkol içeren maddelerle temas halinde yangına neden olabilir.
 - ▶ Toz torbası ve filtre yanıcı ve alkol içeren maddelere maruz bırakılmamalıdır.

- ▶ Cihazın temizlenmesi için yanıcı ve alkol içeren maddeler kullanılmamalıdır.
- 30 dakikadan daha uzun süre çalıştırıldığında sarılı durumdaki şebeke bağlantı kablosu aşırı ısınabilir.
 - ▶ Şebeke bağlantı kablosu tamamen dışarı çekilmelidir.

⚠ UYARI – Yaralanma tehlikesi!

- Hareketli parçalar ve cihazdaki açıklıklar yaralanmalara neden olabilir.
 - ▶ Kıyafet, saç, parmak ve diğer uzuvlar cihazın açık yerlerinden ve hareketli parçalardan uzak tutulmalıdır.
 - ▶ Boru veya başlıklar kesinlikle gözlere, saçlara, kulaklara veya dudaklara doğrultulmamalıdır.
- Yere düşen cihaz kişileri tehlikeye sokabilir.
 - ▶ Basamaklardaki süpürme işlemi sırasında cihazın altında kimsenin bulunmadığından emin olunmalıdır.
- Çıkarılmış durumdaki şebeke bağlantı kablosu ayak takılmasına neden olabilir.
 - ▶ Süpürme işlemine ara verildiğinde cihaz kapatılmalı ve elektrik fişi çekilmelidir.
 - ▶ Şebeke bağlantı kablosu cihazın içine sarılmalıdır.
- Otomatik kablo çekme kullanıcı için tehlikeli olabilir.
 - ▶ Elektrik fişinin otomatik kablo çekme sırasında insanlara, uzuvlara, hayvanlara veya nesnelere hızla çarpmadığından emin olunmalıdır.

⚠ UYARI – Boğulma tehlikesi!

- Çocuklar ambalaj malzemelerini başlarının üzerine geçirebilir ve ambalaj malzemesine dolanarak boğulabilir.
- ▶ Ambalaj malzemesini çocuklardan uzak tutun.
 - ▶ Çocukların ambalaj malzemeleri ile oynamasına izin vermeyin.

Maddi hasarların önlenmesi

Cihazınızda, aksesuarlarda veya diğer cisimlerde maddi hasarları önlemek için bu uyarıları dikkate alınız.

DİKKAT!

- Cihazın hortumdan tutularak taşınması hortuma hasar verebilir.
 - ▶ Cihaz kesinlikle hortumdan tutularak taşınmamalıdır.
- Başlıklardaki aşınmış veya keskin kenarlı yüzeyler örn. parke veya linolyum gibi hassas sert yüzeylerde hasarlara neden olabilir.
 - ▶ İlgili yüzeyler yıpranmaya karşı düzenli olarak kontrol edilmelidir.
 - ▶ Yıpranmış başlıklar değiştirilmelidir.
- Motordaki kir motorda hasara neden olabilir.
 - ▶ Cihaz kesinlikle toz torbası olmadan çalıştırılmamalıdır.
 - ▶ Cihaz kesinlikle motor koruma filtresi olmadan çalıştırılmamalıdır.
 - ▶ Cihaz kesinlikle üfleme filtresi olmadan çalıştırılmamalıdır.

Çevrenin korunması ve tasarruf

Cihazı, kaynakları gözeterek kullanın ve yeniden kullanılabilir malzemeleri doğru bir şekilde atığa verin.

Ambalajı atığa verme

Ambalaj malzemeleri çevre dostudur ve geri dönüştürülebilir.

- ▶ Münferit parçalar türlerine göre ayrılarak imha edilmelidir. Güncel imha yol ve yöntemleri hakkında bilgi edinmek için lütfen yetkili satıcınıza veya bağlı olduğunuz belediyeye ya da şehir idaresine başvurunuz.

Ambalajdan çıkarma ve kontrol

Cihazı ambalajından çıkartırken nelere dikkat etmeniz gerektiğini bu bölümde bulabilirsiniz.

Cihazın ve parçaların ambalajdan çıkartılması

1. Cihaz ambalajından çıkarılmalıdır.
2. Tüm diğer parçalar ve beraberindeki belgeler ambalajdan çıkarılmalı ve hazır tutulmalıdır.
3. Mevcut ambalaj malzemesi çıkarılmalıdır.
4. Mevcut olabilecek etiket ve folyolar çıkarılmalıdır.

Teslimat kapsamı

Ambalajından çıkardıktan sonra tüm parçalarda nakliyeden kaynaklanan hasarlar olup olmadığını ve parçaların eksiksiz olup olmadığını kontrol edin.

Uyarı: Donanıma bağlı olarak cihazla birlikte başka aksesuarlar da teslim edilir.

→ Şekil 1

A Açılır-kapanır zemin başlığı¹

B Teleskopik borular¹

C Hortum ile tutamaklar¹

D Motor koruma filtresi

¹ Cihazın donanımına göre değişir

E	Hava çıkışı filtresi ¹
F	Toz torbası
G	Multi-Use-Brush ¹
H	Aksesuar taşıyıcı ¹
I	Dar aralık uçları ¹
J	Döşeme başlığı ¹
K	Katlanabilir sert kıllı ilave parça ile döşeme başlığı ¹
L	Minder ve koltuk başlığı ¹
M	Delikler için başlık ¹
N	Sert zemin başlıkları ¹

¹ Cihazın donanımına göre değişir

Cihazı tanıma

Cihazınızın parçalarını öğreniniz.

Cihaz

Uyarı: Cihaz tipine göre renklerde ve bazı özelliklerde farklılıklar söz konusu olabilir.

→ Şekil 2

1	Açılır-kapanır zemin başlığı ¹
2	Kayar düğmeye sahip teleskopik boru ¹
3	Hortum
4	Tutamak ¹
5	Güç ayarlayıcısı ve açma/kapatma şalteri
6	Park yardımı
7	Şebeke bağlantı kablosu
8	Yerleştirme tertibatı

¹ Cihazın donanımına göre değişir

9	Toz torbası değişim göstergesi
10	Kapak
11	Taşıma tutamağı

¹ Cihazın donanımına göre değişir



Kumanda elemanlarına genel bakış

Kumanda elemanları üzerinden cihazınızın tüm fonksiyonlarını ayarlayabilir ve işletim durumu ile ilgili bilgiler alabilirsiniz.

Cihazın kumanda elemanları

Sembol	Kullanımı
	<ul style="list-style-type: none"> ■ Cihazın çalıştırılması. ■ Cihazın kapatılması. ■ Gücün ayarlanması.
min	Perdelerin ve hassas kumaşların süpürülmesi.
	Mobilya döşemelerinin ve yastıkların süpürülmesi.
	<ul style="list-style-type: none"> ■ Hassas halıların süpürülmesi. ■ Az miktardaki kirlerin süpürülmesi.
	Dayanıklı zemin döşemelerinin süpürülmesi.
max	Sert zeminlerin, çok kirli halıların ve halıflekslerin süpürülmesi.

Zemin başlığının kumanda elemanları

Sembol	Kullanımı
	Halı ve halıflekslerin süpürülmesi.
	Sert zeminlerin ve parkelerin süpürülmesi.

Durum göstergelerine genel bakış

Göstergeler, fonksiyonlar ve durumlar hakkında bilgi verir.

Sembol	Kullanımı
	Toz torbasının deęiřtirilmesi.

Aksesuar

Orijinal aksesuarlar kullanın. Bunlar cihazınıza özel tasarlanmıřtır. Burada cihazınızın aksesuarlarına ve bunların kullanımına iliřkin genel bir grnm sunulmaktadır.

Aksesuar	Aksesuar numarası	Kullanımı
Deęiřtirme filtresi ambalajı	BBZ41FGALL	Sprlenlerin toplanması.
Motor koruma filtresi	BBZ02MPF	Motorun kirlilięe karřı korunması.
HEPA hijyen filtresi	BBZ154HF	ıkan havanın temizlenmesi.
Katlanabilir sert kılılı ilave para ile sert zemin bařlıęı	BBZ123HD	Sert zeminlerin sprlmesi.
Sert zemin bařlıęı	BBZ124HD	Sert zeminlerin ve halıların sprlmesi.

İlk Kullanım ncesi

Cihazı kullanım iin hazırlayın.

Cihazın monte edilmesi

1. Tutamak hortuma takılmalı ve kilitlenmelidir.
→ Őekil **3**
2. Hortum aęzı kapaktaki emme delięine takılmalı ve yerine oturtulmalıdır.
→ Őekil **4**
3. Tutamak teleskopik boruya takılmalıdır.
→ Őekil **5**
4. Teleskopik boru zemin bařlıęına takılmalıdır.
→ Őekil **5**

5. Aksesuar tařıyıcısı¹ zemin bařlıęına takılmalıdır.
→ Őekil **6**
6. Dar aralık ucu¹ alt taraftan aksesuar tařıyıcısına¹ takılmalıdır.
→ Őekil **6**
7. Sert kılılı ilave para¹ dřeme bařlıęına¹ takılmalıdır.
→ Őekil **7**
8. Dřeme bařlıęı¹ sert kılılı ilave para¹ ile st taraftan aksesuar tařıyıcısına¹ takılmalıdır.
→ Őekil **6**

Temel Kullanım

Bu blmde cihazınızın kullanımına iliřkin temel bilgiler sunulmaktadır.

¹ Cihazın donanımına gre deęiřir

Teleskopik borunun ayarlanması

1. Teleskopik borunun kilidi açılmalıdır.
2. Teleskopik boru istenen uzunluğa ayarlanmalıdır.
→ Şekil 8

Cihazın açılması

1. Elektrik fişi tutulmalı ve gerekli uzunluk kadar dışarı çekilmelidir.
2. Elektrik fişini prize takılmalıdır.
3. ① üzerine basılmalıdır.
→ Şekil 9

Cihazın kapatılması

1. ① üzerine basılmalıdır.
 2. Elektrik fişi çekilmelidir.
 3. Şebeke bağlantı kablosu biraz çekilmeli ve bırakılmalıdır.
- ✓ Kablo otomatik olarak kendini sarar.

Gücün ayarlanması¹

Gücü kademesiz olarak ayarlayabilirsiniz.

1. Güç ayarlayıcısı istenen kademeye döndürülmelidir.
→ Şekil 10
 2. İlave hava kontrolörlü teleskopik boru istenen konuma döndürülmelidir.
→ Şekil 11
- ✓ Güç, kademesiz olarak ayarlanır.

Zemin başlığının ayarlanması

- Zemin başlığı şalter ile istenen zemin türüne ayarlanmalıdır.
→ Şekil 12

Cihazın park edilmesi

İpucu: Süpürme işlemine kısa süre ara verilecekse zemin başlığı park yardımında bırakılabilir.

- Zemin başlığının kancası park yardımına itilmelidir.
→ Şekil 13

Cihazın yerleştirilmesi ve taşınması

1. Cihaz kapatılmalıdır.
→ "Cihazın kapatılması", Sayfa 169
2. Cihaz dikey olarak konumlandırılmalıdır.
3. Zemin başlığının kancası durma yardımına itilmelidir.
→ Şekil 14
4. Zorluk yaşanmaması için cihaz tutamaktan taşınmalıdır.

Aksesuarla süpürme işlemi

1. İstenen başlık teleskopik boruya veya tutamağa takılmalıdır.
2. Kullanımdan sonra kullanılan başlık teleskopik borudan veya tutamaktan çıkarılmalıdır.

Multi-Use-Brush süpürme¹

Uyarı: Kullanım sonrasında Multi-Use-Brush sökölme zorunda değildir. Takılı haldeki Multi-Use-Brush emme performansını etkilemez.

DİKKAT!

Yuvarlak fırçanın tamamen aşağı itilmemesi nedeniyle süpürme işlemi sırasında zemin hasar görebilir.

► Yuvarlak fırça yukarı doğru itilmiş haldeyken asla süpürme işlemi gerçekleştirilmemelidir.

¹ Cihazın donanımına göre değişir

tr Cihazı temizleme ve bakımını yapma

1. Multi-Use-Brush tutamağa veya boruya takılmalı ve yerine oturtulmalıdır.
→ Şekil **15**
2. Yuvarlak fırçadaki iki kilit tırnağına bastırılmalıdır.
3. Yuvarlak fırça aşağı doğru itilmeli ve yerine oturtulmalıdır.
→ Şekil **16**
- ✓ Multi-Use-Brush kullanıma hazırdır.
4. Multi-Use-Brush ile süpürülmelidir.
5. Yuvarlak fırçadaki iki kilit tırnağına bastırılmalıdır.
6. Yuvarlak fırça yukarı doğru itilmeli ve yerine oturtulmalıdır.
→ Şekil **16**
7. Zemin başlığı veya boru Multi-Use-Brush üzerine takılmalıdır.
8. Sökmek için kilit açma tuşuna basılmalı ve Multi-Use-Brush çıkarılmalıdır.
→ Şekil **17**

Cihazın sökülmesi

1. Zemin başlığı ile teleskopik boru arasındaki bağlantı çıkarılmalıdır.
→ Şekil **18**
2. Teleskopik boru ile tutamak arasındaki bağlantı çıkarılmalıdır.
→ Şekil **19**
3. Her iki kilit tırnağına bastırılmalı ve hortum cihazdan çekilerek çıkarılmalıdır.
→ Şekil **20**

Cihazı temizleme ve bakımını yapma

Cihazınızın uzun süre işler durumda kalmasını sağlamak için, itinayla temizliğini ve bakımını yapınız.

Temizlik malzemeleri

Sadece uygun temizlik maddelerini kullanınız.

DİKKAT!

Uygun olmayan temizlik malzemelerinin kullanılması veya temizliğin yanlış yapılması sonucunda cihaz hasar görebilir.

- ▶ Keskin veya aşındırıcı temizlik maddesi kullanılmamalıdır.
- ▶ Yüksek oranda alkol içeren temizlik maddeleri kullanılmamalıdır.
- ▶ Sert ovma süngerleri veya bulaşık süngerleri kullanılmamalıdır.
- ▶ Temizleme bezleri kullanılmadan önce iyice yıkanmalıdır.

Cihazın temizlenmesi

Ön koşul: Cihaz kapatılmıştır.

→ "*Cihazın kapatılması*", Sayfa 169

- ▶ Cihaz ve aksesuar yumuşak bir bezle ve piyasada bulunan bir plastik temizleyiciyle temizlenmelidir.

Kapağın açılması

Ön koşul: Cihaz kapatılmıştır.

→ "*Cihazın kapatılması*", Sayfa 169

1. Kapak açılmalıdır.
→ Şekil **21**
2. Kapak tamamen yukarı kaldırılmalıdır.

Kapağın kapatılması

İpucu: Toz torbasının kapak ile cihaz arasına sıkışmamasına dikkat ediniz.

Ön koşullar

- Toz torbası takılmıştır.
- Motor koruma filtresi takılmıştır.
- Hava çıkış filtresi takılmıştır.
- ▶ Kapak kapatılmalı ve yerine oturtulmalıdır.

Toz haznesinin temizlenmesi

Ön koşul: Toz torbası çıkarılmıştır.
→ "Toz torbasının değiştirilmesi",
Sayfa 171

- ▶ Gerekirse toz haznesi ikinci bir cihazla süpürülmeli veya kuru bir toz bezi veya toz fırçası ile temizlenmelidir.
- ✓ Toz haznesi temizlenmiştir.

Toz torbasının değiştirilmesi

Başlık kaldırıldığında ve yüksek güç seviyesinde filtre değiştirme göstergesinin kontrol penceresi tamamen doluyorsa toz torbası değiştirilmelidir.

Ön koşul: Kapak açıktır.
→ "Kapağın açılması", Sayfa 170

1. Toz torbasını kilitlemek için kilitleme mandalı çekilmelidir.
→ Şekil **22**
2. Dolu toz torbası tutma düzeneğinden çıkarılmalıdır.
3. Dolu toz torbası imha edilmelidir.
4. Yeni toz torbası hissedilir şekilde yerleşene kadar tutma düzeneğine itilmelidir.
 - Toz torbası bükülmemelidir.
→ Şekil **23**
5. → "Kapağın kapatılması", Sayfa 170

Motor koruma filtresinin temizlenmesi

İpucu: Optimum bir temizleme sonucu için motor koruma filtresi belirli aralıklarla hafifçe vurularak veya yıkanarak temizlenmelidir. Cihazın performansını korumak için küçük toz partikülleri süpürüldükten sonra motor koruma filtresi temizlenmeli veya değiştirilmelidir.

Ön koşul: Toz torbası çıkarılmıştır.
→ "Toz torbasının değiştirilmesi",
Sayfa 171

1. Motor koruma filtresinin kilidinin açılması için yanlardaki mandallar çekilmelidir.
→ Şekil **24**
2. Motor koruma filtresi ok yönünde çekilerek çıkarılmalıdır.
3. Motor koruma filtresi hafifçe vurularak temizlenmelidir.
4. Yoğun kirlenme halinde motor koruma filtresi yıkanmalıdır.
→ Şekil **25**
5. Filtre en az 24 saat kurumaya bırakılmalıdır.
6. Motor koruma filtresi cihaza takılmalı ve üstten yerine oturtulmalıdır.
7. Toz torbası takılmalıdır.
→ "Toz torbasının değiştirilmesi",
Sayfa 171
8. → "Kapağın kapatılması", Sayfa 170

Hava çıkış filtresinin çıkarılması¹

Ön koşul: Kapak açıktır.
→ "Kapağın açılması", Sayfa 170

1. Kilit mandalı ok yönünde bastırılmalı ve hava çıkış filtresinin kilidi açılmalıdır.
2. Hava çıkış filtresi cihazdan çıkarılmalıdır.
→ Şekil **26**

Hava çıkış filtresinin temizlenmesi¹

Optimum bir performans seviyesi için hava çıkış filtresi yılda bir kez temizlenmeli veya değiştirilmelidir.

¹ Cihazın donanımına göre değişir

tr Cihazı temizleme ve bakımını yapma

İpucu: Cihazın emme performansını korumak için küçük toz partikülleri süpürüldükten sonra hava çıkış filtresi temizlenmelidir.

Uyarı: Hava çıkış filtresinin filtreleme etkisi, filtre yüzeyindeki muhtemel renk değişiminden bağımsız olarak aynı kalır.

Filtre keçesinin temizlenmesi

Filtre keçesi filtre ızgarası ile birlikte hava çıkış ızgarasına sabitlenir.

Ön koşul: Hava çıkış filtresi çıkarılmıştır.

→ "Hava çıkış filtresinin çıkarılması", Sayfa 171

1. Filtre keçesi çıkarılmalıdır.
→ Şekil 27
2. Filtre keçesi hafifçe vurularak temizlenmelidir.
3. Yoğun kirlenme halinde filtre keçesi yıkanmalıdır.
→ Şekil 28
4. Filtre keçesi en az 24 saat kurumaya bırakılmalıdır.
5. Filtre keçesi hava çıkış ızgarasına yerleştirilmelidir.
6. Filtre ızgarası yerleştirilmelidir.
→ "Hava çıkış filtresinin takılması", Sayfa 172

HEPA hijyen filtresinin temizlenmesi

HEPA hijyen filtresi bir filtre ünitesinden oluşur.

İpucu: Filtre ünitesini daha iyi temizlemek için çamaşır makinesinde yıkayabilirsiniz. Diğer çamaşırlara zarar gelmemesi için filtre ünitesini yıkarken bir yıkama torbası kullanınız. Filtre ünitesini narin yıkama programında 30 C'de yıkayınız ve en düşük deviri ayarlayınız.

Ön koşul: Hava çıkış filtresi çıkarılmıştır.

→ "Hava çıkış filtresinin çıkarılması", Sayfa 171

1. Filtre ünitesi hafifçe vurularak temizlenmelidir.
2. Filtre ünitesi musluk suyunun altında yıkanmalıdır.
→ Şekil 29
3. Filtre ünitesi en az 24 saat kurumaya bırakılmalıdır.
4. Filtre ünitesi cihaza yerleştirilmelidir.
→ "Hava çıkış filtresinin takılması", Sayfa 172

Hava çıkış filtresinin takılması¹

Ön koşul: Kapak açıktır.

→ "Kapağın açılması", Sayfa 170

1. Hava çıkış filtresi hava çıkış ızgarasına takılmalı ve duyulur şekilde yerine oturtulmalıdır.
→ Şekil 30
2. → "Kapağın kapatılması", Sayfa 170

¹ Cihazın donanımına göre değişir

Arızaları giderme

Cihazınızdaki küçük arızaları kendiniz giderebilirsiniz. Müşteri hizmetlerine başvurmadan önce arıza gidermeye ilişkin verilen bilgilerden yararlanınız. Bu sayede gereksiz masrafı önlemiş olursunuz.



UYARI

Elektrik çarpma tehlikesi!

Usulüne uygun olmayan onarımlar tehlikelidir.

- ▶ Sadece bunun eğitimini almış uzman personel cihazda onarımlar yapabilir.
- ▶ Cihazın onarımı sırasında sadece orijinal yedek parçalar kullanılmalıdır.
- ▶ Bu cihazın elektrik kablosu zarar görmüşse tehlikenin önlenmesi için, üretici, müşteri hizmetleri veya benzer kalifikasyona sahip bir kişi tarafından değiştirilmelidir.

Fonksiyon arızaları

Arıza	Sebep	Arızaların giderilmesi
Emme gücünde azalma var.	Toz torbası dolu.	▶ Toz torbasını değiştiriniz.
Filtre değişim göstergesi dolu.	Başlık, teleskopik boru veya hortum tıkalı.	<ol style="list-style-type: none"> 1. Cihazı sökünüz. 2. Tıkanmayı gideriniz.
	Hava çıkış filtresi kirli.	▶ Hava çıkış filtresini temizleyiniz. → "Hava çıkış filtresinin temizlenmesi", Sayfa 171

Taşıma, depolama ve atığa verme

Eski cihazları atığa verme

Çevreye duyarlı bir imha işlemiyle çok değerli ham maddeler yeniden kullanılmak üzere değerlendirilebilir.

1. Elektrik kablosunun elektrik fişini çekin.
2. Elektrik kablosunu kesip ayırın.
3. Cihazın çevreye zarar vermeyecek şekilde imha edilmesi sağlanmalıdır.



Bu ürün T.C. Çevre ve Şehircilik Bakanlığı tarafından yayımlanan "Atık Elektrikli ve Elektronik Eşyaların Kontrolü Yönetmeliği"nde belirtilen zararlı ve yasaklı maddeleri içermez.

AEEE yönetmeliğine uygundur. Bu ürün, geri dönüşümlü ve tekrar kullanılabilir nitelikteki yüksek kaliteli parça ve malzemelerden üretilmiştir. Bu nedenle, ürünü, hizmet ömrünün sonunda evsel veya diğer atıklarla birlikte atmayın. Elektrikli ve elektronik cihazların geri dönüşümü için bir toplama noktasına götürün. Bu toplama noktalarını bölgenizdeki yerel yönetime sorun. Kullanılmış ürünleri geri kazanıma vererek çevrenin ve doğal kaynakların korunmasına yardımcı olun. Ürünü atmadan önce çocukların güvenliği için elektrik fişini kesin ve kilit mekanizmasını kırarak çalışmaz duruma getirin.

Müşteri hizmetleri

Sorularınız, cihazda kendinizin gideremediği bir arıza veya cihazda onarım yapma gereği varsa müşteri hizmetlerimize başvurun. Birçok sorunu, işbu kılavuzdaki veya web sitemizdeki arıza giderme bilgileriyle kendiniz düzeltebilirsiniz. Bu mümkün değilse müşteri hizmetlerimize başvurun. Daima en uygun çözümü buluruz. Cihazınızın, ister garanti kapsamında ister üretici garantisi sona erdikten sonra, eğitimli müşteri hizmeti teknisyenleri tarafından orijinal yedek parçalarla onarılmasını sağlarız. İlgili Eko Tasarım Yönetmeliği uyarınca fonksiyon ile ilgili orijinal yedek parçaları, cihazınız Avrupa Ekonomik Bölgesi'nde piyasaya çıkarıldıktan sonra en az 7 yıl süresince müşteri hizmetlerimizden temin edebilirsiniz.

Uyarı: Müşteri hizmetlerinin kullanımı üretici garantisi koşulları kapsamında ücretsizdir.

Ülkenizde geçerli olan garanti süresi ve garanti koşulları ile ilgili ayrıntılı bilgileri müşteri hizmetlerimizden, yetkili satıcınızdan veya Web sitemizden alabilirsiniz. Müşteri hizmetlerine başvurduğunuzda cihazınızın ürün numarasını (E-No.) ve imalat numarasını (FD-No.) hazır bulundurunuz. Müşteri hizmetlerinin irtibat bilgileri, kılavuzun sonundaki müşteri hizmetleri dizininde veya web sitemizde yer almaktadır.

Ürün numarası (E no.) ve imalat numarası (FD)

Ürün numarasını (E no.) ve imalat numarasını (FD) cihazın tip etiketinde bulabilirsiniz.

Garanti koşulları

Cihazınız için aşağıdaki koşullara göre garanti hakkınız vardır. Bu cihaz için, yurt dışındaki temsilciliklerimizin vermiş olduğu garanti şartları geçerlidir. Bu hususta daha detaylı bilgi almak için, cihazı satın aldığınız satıcıya baş vurunuz.

Garanti süresi içerisinde bu

- Cihazı sadece tip levhasındaki bilgilere uygun bir şekilde elektrik prizine bağlayıp çalıştırınız.

- Cihazınızı kullanmayacaksanız, düğmesinden kapatıp kaldırınız.

Cihaz bilgilerini ve müşteri hizmetlerinin telefon numarasını hızlıca bulabilmeniz için bilgileri not etmenizi öneririz.

garantiden yararlanabilmek için, cihazı satın aldığınızı gösteren fişi veya faturayı göstermeniz şarttır. Makinenizi daha verimli kullanabilmeniz için:

- Bu cihazlar ev tipi kullanıma uygundur, endüstriyel (sanayi tipi) kullanıma uygun değildir.

- Bu cihazlar ev tipi kullanıma uygun bir şekilde elektrik prizine



**Bosch Çağrı
Merkezi**

444 6 333
7/24 hizmetinizde



BOSCH

(Sabit telefonlardan veya cep telefonlarından alan kodu çevirmeden)

Sabit telefonlardan yapılan aramalarda kullanmakta olduğunuz tarifeye göre ücretler, cep telefonu ile yapılan aramalarda ise kayıtlı olduğunuz GSM operatörünün tarifesi üzerinden ücretlendirme yapılmaktadır.

Yazılı başvurular için adresimiz

BSH Ev Aletleri Sanayi ve Ticaret A.Ş.

Fatih Sultan Mehmet Mah. Balkan Cad. No: 51 Ümraniye 34771 - İstanbul

Bosch'u tercih ettiğiniz için teşekkür eder, ürününüzü iyi günlerde kullanmanızı dileriz.



KÜÇÜK EV ALETLERİ GARANTİ BELGESİ

- Cihazınız; kullanma kılavuzunda gösterildiği şekilde kullanılması ve yetkili kıldığımız teknik servis elemanları dışındaki şahıslar tarafından bakım, onarım veya başka bir nedenle ruhsale edilmiş olması şartıyla bütün parçaları dahil olmak üzere tamamen malzeme, işçilik ve üretim hatalarına karşı **2 (İKİ) YIL SÜRE İLE GARANTİ EDİLMİŞTİR.**
- Bu garanti belgesinde yer alan şartlar; Türkiye'de satılan ürünler için geçerlidir.
- Anzaların giderilmesi konusunda uygulanacak teknik yöntemlerin tespiti ile değiştirilecek parçaların saptanması tamamen firmamıza aittir.
- Malin tesliminden sonraki yüklenme, boşaltma ve sevkiyat anında meydana gelecek arızalar garanti kapsamı dışındadır.
- Kullanma hatalarından meydana gelen hasar, arıza ve bilgilendirme hizmetleri garanti kapsamı dışındadır.
- Voltaaj düşüklüğü veya fazlalığı, hatalı elektrik tesisatı, ürün etiketinde yazılı voltaajdan farklı voltaajda kullanma nedenlerinden meydana gelen hasar ve arızalar garanti kapsamı dışındadır.
- Doğal afetler (Deprem -Sel baskını v.b.) yangın ve yıldırım düşmesinden meydana gelecek arızalar ve hasarlar garanti kapsamı dışındadır.
- Belge üzerine tahrifat yapıldığı, cihazın üzerindeki orijinal seri numarası kaldırıldığı veya tahrifat yapıldığı takdirde garanti geçersizdir.

GARANTİ ŞARTLARI

- Garanti süresi, malin teslim tarihinden itibaren başlar ve 2 yıldır.
- Malin bütün parçaları dahil olmak üzere tamamı garantisizdir.
- Malin ayıplı olduğunun anlaşılması durumunda tüketici, 6502 sayılı Tüketicinin Korunması Hakkında Kanununun 11 inci maddesinde yer alan;
 - Sözleşmeden önce,
 - Satış bedelinden indirim isteme,
 - Ücretsiz onarımını isteme,
 - Satılının ayıpsız bir misli ile değiştirilmesini isteme,
 haklarından birini kullanabilir.
- Tüketicinin bu haklarından ücretsiz onarım hakkını seçmesi durumunda satıcı; işçilik masrafı, değiştirilen parça bedeli ya da başka herhangi bir ad altında hiçbir ücret talep etmeksizin malin onarımını yapmak veya yaptırmakla yükümlüdür. Tüketicisi ücretsiz onarım hakkını üretici veya ithalatçıya karşı da kullanabilir. Satıcı, üretici ve ithalatçı tüketicinin bu hakkını kullanmasından müteselsilen sorumludur.
- Tüketicinin, ücretsiz onarım hakkını kullanması halinde malin;
 - Garanti süresi içinde tekrar arızalanması,
 - Tamir için gereken azami sürenin aşılması,
 - Tamirinin mümkün olmadığı, yetkili servis istasyonuna, satıcı, üretici veya ithalatçı tarafından raporla belirlenmesi durumlarında;

tüketicinin malin bedelini, ayıp oranında bedel indirimi veya imkanı varsa malin ayıpsız misli ile değiştirilmesini satıcıdan talep edilir. Satıcı, tüketicinin talebini reddedemez. Bu talebin yerine getirilmemesi durumunda satıcı, üretici ve ithalatçı müteselsilen sorumludur.
- Malin tamir süresi 20 iş gününü geçemez. Bu süre, garanti süresi içerisinde mala ilişkin arızanın Yetkili Servis İstasyonuna veya satıcıya bildirim tarihi, garanti süresi dışında ise malin Yetkili Servis İstasyonuna teslim tarihinden itibaren başlar. Malin arızasının 10 iş günü içerisinde giderilememesi halinde, üretici veya ithalatçı; malin tamiri tamamlanmaya kadar benzer özelliklere sahip başka bir malin tüketicinin kullanımına tahsis etmek zorundadır. Malin garanti süresi içerisinde arızalanması durumunda, tamirde geçen süre garanti süresine eklenir.
- Malin kullanma kılavuzunda yer alan hususlara aykırı kullanılmasından kaynaklanan arızalar garanti kapsamı dışındadır.
- Tüketici, garantiden doğan haklarının kullanılmasına ile ilgili olarak çıkabilecek uyuşmazlıklarda yerleşim yerinin bulunduğu veya tüketici işleminin yapıldığı yerdeki Tüketici Hakem Heyetine veya Tüketici Mahkemesine başvurabilir.
- Satıcı tarafından bu Garanti Belgesinin verilmemesi durumunda, tüketici Gümrük ve Ticaret Bakanlığı, Tüketicinin Korunması ve Piyasa Gözetimi Genel Müdürlüğüne başvurabilir.

Bu ürün Bosch için BSH Ev Aletleri San. ve Tic. A.Ş. tarafından imal/ithal edilmektedir.

BSH EV ALETLERİ SAN. VE TİC. A.Ş.

Fatih Sultan Mehmet Mah. Balkan Cad. No: 51 Ümraniye 34771 - İstanbul
Tel.: (0216) 528 90 00 Faks: (0216) 528 91 88

Marka	Ürün İsmi
Bosch	Kahve Makinası
Bosch	Dilim Kesici
Bosch	EkmeK Kızartma Mak.
Bosch	Su Isıtıcı (Kettle)
Bosch	Mikser
Bosch	Mutfak Robotu
Bosch	Kahve Değirmeni
Bosch	Tost Makinası
Bosch	Kıyma Makinası
Bosch	Saç Kurutma Mak.
Bosch	Baskül
Bosch	Şarjlı El Süpürgesi
Bosch	Utü
Bosch	Blender
Bosch	Saç Şekillendirme cihazı
Bosch	Meyva Sıkacağı
Bosch	Meyva ve Sebze Sıkacağı
Bosch	Masaj Aletleri

Değerli Müşterimiz

Bosch Çağrı Merkezi 444 6 333 no.lu telefon numarası ile, 7 gün 24 saat hizmet vermektedir. Doğrudan bu numarayı çevirerek satış öncesi ve satış sonrası hizmetlerimizden faydalanabilirsiniz.

Bosch Çağrı Merkezimize ayrıca www.bosch-home.com/tr adresindeki Müşteri Hizmetleri bölümünde bulunan Müşteri Hizmetleri Formunu doldurarak ya da 0216 528 91 88 no.lu telefona faks çekerek de ulaşabilirsiniz.

Yetkili Servis listemize aşağıda yazılı internet adreslerinden veya çağrı merkezi numaramızdan ulaşabilirsiniz.

www.bosch-home.com/tr

www.bosch-yetkiliservisi.com

Aşağıda yer alan konularda yardımcı olmanızı rica ederiz.

1. Cihazınızı kullanma kılavuzunda belirtilen hususlara göre kullanmaya özen gösteriniz.
2. Ürününüzle ilgili hizmet talebiniz olduğunda yukarıda yazılı telefonlardan Çağrı Merkezimizi arayınız.
3. Hizmet için gelen teknisyene "BOSCH YETKİLİ SERVİS" kimlik kartını sorunuz. Bu kimlik kartı, 18 yaşından küçük elemanlara verilmemektedir.
4. Yetkili servisimiz, cihazınızda yapılan herhangi bir işlemden sonra size servis fişini düzenleyip vermek zorundadır. Bu servis fişini mutlaka isteyiniz ve kesinlikle saklayınız.

**DİKKAT**

Garanti süresinin anlaşmazlık durumunda fatura tarihi esas alınacağından bu belge ile birlikte faturanın veya okunaklı fotokopisinin saklanması gereklidir.

ÜRETİCİ VEYA İTHALATÇI FİRMANIN SATICI FİRMANIN

Ünvanı : BSH Ev Aletleri Sanayi ve Ticaret A.Ş. Ünvanı :

Adresi : FSM Mh. Balkan Cd. No.51, Adresi :

Ümraniye 34771 İstanbul Telefonu :

Telefonu : 0216 528 90 00 Pbx Faks :

Faks : 0216 528 91 88 E-posta :

E-posta : boschcagrimerkezi@bshg.com Fatura Tarih ve sayısı :

Yetkilinin imzası :  Teslim Tarihi ve yeri :

Yetkilinin imzası :

Firmanın Kaşesi:

BSH Ev Aletleri Sanayi ve Ticaret A.Ş.

Firmanın Kaşesi :

MALIN

Cinsi : KÜÇÜK EV ALETLERİ

Markası : BOSCH

Modeli :

Garanti Süresi : 2 YIL

Azami tamir süresi : 20 İŞ GÜNÜ

Bandrol ve Seri No. :

Índice

Seguridad	179	Cuidados y limpieza.....	188
Advertencias de carácter general.....	179	Productos de limpieza	188
Uso conforme a lo prescrito	179	Limpieza del aparato.....	188
Limitación del grupo de usuarios.....	180	Abrir la tapa.....	189
Indicaciones de seguridad.....	180	Cerrar la tapa	189
Evitar daños materiales	184	Limpiar el colector de polvo	189
Protección del medio ambiente y ahorro	184	Cambiar la bolsa para polvo.....	189
Eliminación del embalaje	184	Limpiar el filtro protector del motor	189
Desembalar y comprobar	184	Extraer el filtro de salida ¹	190
Desembalar el aparato y las piezas	184	Limpiar el filtro de salida ¹	190
Volumen de suministro	184	Insertar el filtro de salida ¹	190
Familiarizándose con el aparato	185	Solucionar pequeñas averías.....	192
aparato	185	Averías de funcionamiento.....	192
Vista general de los mandos	185	Transporte, almacenamiento y eliminación de desechos.....	193
Vista general de los indicadores de estado	186	Eliminación del aparato usado	193
Accesorios	186	Servicio de Asistencia Técnica..	193
Antes de usar el aparato por primera vez.....	186	Número de producto (E-Nr.) y número de fabricación (FD).....	193
Montar el aparato.....	186	Condiciones de garantía	194
Manejo básico	187		
Ajustar el tubo telescópico.....	187		
Conectar el aparato	187		
Desconectar el aparato.....	187		
Regular la potencia ¹	187		
Ajustar la boquilla universal	187		
Retirar el aparato.....	187		
Guardar y transportar el aparato .	187		
Aspirar con accesorios	187		
Aspirar con Multi-Use-Brush ¹	188		
Desmontar el aparato	188		

¹ Según el equipamiento del aparato



Seguridad

Tener en cuenta la información sobre el tema de seguridad para poder utilizar el aparato de forma segura.

Advertencias de carácter general

Aquí puede encontrar informaciones generales sobre estas instrucciones de uso.

- Leer atentamente estas instrucciones de uso. Solo así se puede utilizar el aparato de forma segura y eficiente.
- Estas instrucciones están dirigidas al usuario del aparato.
- Tener en cuenta las indicaciones de seguridad y advertencia.
- Conservar las instrucciones y la información del producto para un uso posterior o para posibles compradores posteriores.
- Después de desembalar el aparato, debe comprobarse su estado. En caso de haber daños debidos al transporte, no conectar el aparato.

Uso conforme a lo prescrito

Es preciso tener en cuenta las indicaciones sobre el uso conforme a lo prescrito para utilizar el aparato de forma correcta y segura.

Utilizar el aparato solo:

- de acuerdo con estas instrucciones de uso.
- con piezas y accesorios originales. Los daños provocados por el uso de otros productos no están cubiertos por la garantía.
- para la limpieza de superficies.
- en el uso doméstico privado y en espacios cerrados del entorno doméstico a temperatura ambiente.
- hasta a una altura máxima de 2000 m sobre el nivel del mar.

No utilizar el aparato para:

- aspirar personas o animales.
- aspirar objetos afilados; succionar sustancias calientes, incandescentes o nocivas para la salud.
- aspirar sustancias húmedas o líquidas.
- aspirar materiales y gases inflamables o explosivos.

- aspirar cenizas, hollín de hornos de baldosa e instalaciones de calefacción central.
- aspirar polvo de tóner de impresoras y fotocopiadoras.
- para aspirar escombros o cascotes.

Desconectar el aparato de la fuente de alimentación cuando:

- se esté limpiando el aparato.

Limitación del grupo de usuarios

Evitar riesgos y peligros para niños y personas discapacitadas. Estos aparatos solo podrán ser usados por niños a partir de 8 años o personas cuyas facultades físicas, sensoriales o mentales estén mermadas o cuya falta de conocimientos o de experiencia les impida hacer un uso seguro de los mismos siempre que cuenten con la supervisión de una persona responsable de su seguridad o hayan sido instruidos previamente en su uso y hayan comprendido los peligros que pueden derivarse del mismo. No dejar que los niños jueguen con el aparato.

La limpieza y el cuidado del aparato a cargo del usuario no podrán ser efectuados por niños si no cuentan con la supervisión de una persona adulta responsable de su seguridad.

Indicaciones de seguridad

Tener en cuenta estas indicaciones de seguridad al utilizar el aparato.

ADVERTENCIA – ¡Peligro de descarga eléctrica!

- Las reparaciones inadecuadas son peligrosas.
 - ▶ Solo el personal especializado puede realizar reparaciones e intervenciones en el aparato.
 - ▶ Utilizar únicamente piezas de repuesto originales para la reparación del aparato.
 - ▶ Si el cable de conexión de red de este aparato resulta dañado, debe sustituirlo el fabricante, el Servicio de Asistencia Técnica o una persona cualificada a fin de evitar posibles situaciones de peligro.

- Un aparato dañado o un cable de conexión defectuoso son peligrosos.
 - ▶ No poner nunca en funcionamiento un aparato dañado.
 - ▶ No hacer funcionar nunca un aparato con una superficie agrietada o rota.
 - ▶ No tirar nunca del cable de conexión a la red eléctrica para desenchufar el aparato. Desenchufar siempre el cable de conexión de red de la toma de corriente.
 - ▶ No tirar nunca del cable de conexión a la red eléctrica ni transportar el aparato tirando de él.
 - ▶ Si el aparato o el cable de conexión de red están dañados, desenchufar inmediatamente el cable de conexión de red o desconectar el fusible de la caja de fusibles.
 - ▶ Llamar al Servicio de Asistencia Técnica. → *Página 193*
 - ▶ Solo el personal especializado puede realizar reparaciones e intervenciones en el aparato.
- La infiltración de humedad puede provocar una descarga eléctrica.
 - ▶ Utilizar el aparato solo en espacios interiores.
 - ▶ No exponer el aparato a altas temperaturas y humedad.
 - ▶ No utilizar limpiadores por chorro de vapor ni de alta presión para limpiar el aparato.
- Un aislamiento incorrecto del cable de conexión de red es peligroso.
 - ▶ Evitar siempre que el cable de conexión de red entre en contacto con piezas calientes del aparato o fuentes de calor.
 - ▶ Evitar siempre que el cable de conexión de red entre en contacto con esquinas o bordes afilados.
 - ▶ No doblar, aplastar ni modificar nunca el cable de conexión de red.
- Las instalaciones incorrectas son peligrosas.
 - ▶ Conectar y poner en funcionamiento el aparato solo de conformidad con los datos que figuran en la placa de características del mismo.

- ▶ Conectar el aparato solo a una fuente de alimentación con corriente alterna mediante un enchufe reglamentario con puesta a tierra.
- ▶ La conexión de puesta a tierra de la instalación eléctrica doméstica debe estar instalada de acuerdo con las normas vigentes.

⚠ ADVERTENCIA – ¡Peligro de quemaduras!

- Los sistemas de filtro pueden calentarse durante el funcionamiento e incendiarse con el uso de productos inflamables o con contenido alcohólico.
 - ▶ No aplicar productos inflamables o que contengan alcohol en la bolsa para el polvo ni en los filtros.
 - ▶ No utilizar productos inflamables o con contenido alcohólico para la limpieza del aparato.
- Si se aspira durante más de 30 minutos, el fragmento de cable de conexión a la red que se mantiene enrollado se puede sobrecalentar.
 - ▶ Desenrollar completamente el cable de conexión a la red.

⚠ ADVERTENCIA – ¡Peligro de lesiones!

- Las piezas móviles y las aberturas del aparato pueden causar lesiones.
 - ▶ Mantener la ropa, el pelo, los dedos y otras partes del cuerpo lejos de las aberturas del aparato y las piezas móviles.
 - ▶ No dirigir bajo ningún concepto el tubo o las boquillas hacia los ojos, el pelo, las orejas o la boca.
- La caída del aparato puede ocasionar graves daños personales.
 - ▶ Al aspirar escaleras, es preciso asegurarse de que no haya nadie en una posición inferior con respecto a la del aparato.
- Un cable suelto de conexión a la red puede provocar tropiezos.
 - ▶ Al interrumpir el aspirado, desconectar el aparato y retirar el enchufe.
 - ▶ Enrollar el cable de conexión a la red.

- El usuario puede sufrir daños cuando el cable se enrolla de forma automática.
 - ▶ Durante la recogida automática del cable, es preciso asegurarse de que el enchufe no pueda golpear personas, partes del cuerpo, animales u otros objetos.

⚠ ADVERTENCIA – ¡Peligro de asfixia!

Los niños pueden ponerse el material de embalaje por encima de la cabeza, o bien enrollarse en él, y asfixiarse.

- ▶ Mantener el material de embalaje fuera del alcance de los niños.
- ▶ No permita que los niños jueguen con el embalaje.

Evitar daños materiales

Para evitar daños materiales en el aparato, sus accesorios u otros objetos, deben tenerse en cuenta estas indicaciones.

¡ATENCIÓN!

- Sujetar el aparato por el tubo puede producir daños en el mismo.
 - ▶ No sujetar nunca el aparato por el tubo.
- Si la base de la boquilla presenta desgaste o bordes afilados, esta puede causar daños en suelos delicados como parqué o linóleo.
 - ▶ Comprobar periódicamente si la base presenta muestras de desgaste.
 - ▶ Sustituir la boquilla desgastada.
- La presencia de suciedad en el motor puede ocasionar daños en el motor.
 - ▶ No utilizar nunca el aparato sin bolsa para polvo.
 - ▶ No utilizar nunca el aparato sin filtro protector del motor.
 - ▶ No utilizar nunca el aparato sin filtro de salida.

Protección del medio ambiente y ahorro

Contribuya al medio ambiente utilizando su aparato de forma respetuosa con los recursos y desechando correctamente los materiales reciclables.

Eliminación del embalaje

Los materiales del embalaje son respetuosos con el medio ambiente y reciclables.

- ▶ Desechar las diferentes piezas separadas según su naturaleza.

Puede obtener información sobre las vías y posibilidades actuales de desecho de materiales de su distribuidor o ayuntamiento local.



Eliminar el embalaje de forma ecológica.

Desembalar y comprobar

Aquí se puede obtener más información sobre lo que se tiene que tener en cuenta al desembalar.

Desembalar el aparato y las piezas

1. Sacar el aparato del embalaje.
2. Sacar del embalaje las otras piezas y la documentación adjunta; y tenerlos preparados.
3. Retirar el material de embalaje existente.
4. Retirar las pegatinas y las láminas existentes.

Volumen de suministro

Al desembalar el aparato, comprobar que las piezas no presenten daños ocasionados durante el transporte y que el volumen de suministro esté completo.

Nota: Dependiendo del equipamiento, se suministrará el aparato con otros accesorios.

→ Fig. 1

A	Boquilla universal con dos posiciones ¹
B	Tubo telescópico ¹
C	Empuñadura con tubo ¹
D	Filtro protector del motor

¹ Según el equipamiento del aparato

E	Filtro de salida ¹
F	Bolsa para polvo
G	Multi-Use-Brush ¹
H	Porta accesorios ¹
I	Boquillas para juntas ¹
J	Boquillas para tapicería ¹
K	Boquilla para tapicería con corona de cerdas conectable ¹
L	Boquilla para colchones ¹
M	Boquilla para polvo de taladrar ¹
N	Boquillas para suelos duros ¹

¹ Según el equipamiento del aparato

Familiarizándose con el aparato

Se recomienda al usuario familiarizarse con los componentes del aparato.

aparato

Nota: Los colores y elementos individuales pueden variar según el modelo de aparato.

→ Fig. **2**

1	Boquilla universal con dos posiciones ¹
2	Tubo telescópico con pulsador deslizable ¹
3	Tubo
4	Empuñadura ¹
5	Regulador de potencia y tecla de encendido y apagado
6	Soporte para el tubo
7	Cable de conexión a la red

¹ Según el equipamiento del aparato





8	Soporte para el tubo en posición vertical
9	Indicador de cambio de bolsa para polvo
10	Tapa
11	Asa de transporte

¹ Según el equipamiento del aparato



Vista general de los mandos

Mediante los mandos puede ajustar todas las funciones de su aparato y recibir información sobre el estado de funcionamiento.

Elementos de mando del aparato

Símbolo	Utilización
	<ul style="list-style-type: none"> ■ Conectar el aparato. ■ Desconectar el aparato. ■ Regular la potencia.
min	Aspirar cortinas y tejidos delicados.
	Aspirar muebles tapizados y cojines.
	<ul style="list-style-type: none"> ■ Aspirar alfombras delicadas. ■ Aspirar suciedad ligera.
	Aspirar revestimientos resistentes.
max	Aspirar suelos duros, alfombras muy sucias y moquetas.

Elementos de mando de la boquilla para suelo

Símbolo	Utilización
	Aspirar alfombras y moquetas.
	Aspirar suelos duros y parqueté.

Vista general de los indicadores de estado

Los indicadores proporcionan información sobre las funciones y los estados.

Símbolo	Utilización
	Cambiar la bolsa para polvo.

Accesorios

Utilizar accesorios originales. Están pensados para este aparato. Aquí se muestra una vista general sobre los accesorios del aparato y su utilización.

Accesorios	Código de accesorio	Utilización
Paquete de filtros de repuesto	BBZ41FGALL	Succionar suciedad aspirada.
Filtro protector del motor	BBZ02MPF	Proteger el motor de la suciedad.
Filtro higiénico HEPA	BBZ154HF	Limpiar el aire de salida.
Boquilla para suelos duros con corona de cerdas	BBZ123HD	Aspirar suelos duros.
Boquilla para suelos duros	BBZ124HD	Aspirar suelos duros y alfombras.

Antes de usar el aparato por primera vez

Preparar el aparato para el uso.

Montar el aparato

- Introducir la empuñadura en el tubo hasta que encaje.
→ Fig. **3**
- Introducir el racor del tubo en la abertura de aspiración de la tapa hasta que encaje.
→ Fig. **4**
- Conectar la empuñadura con el tubo telescópico.
→ Fig. **5**
- Conectar el tubo telescópico con la boquilla universal.
→ Fig. **5**
- Introducir el portaaccesorios¹ en el tubo telescópico.
→ Fig. **6**
- Introducir desde abajo la boquilla para juntas¹ en el portaaccesorios¹.
→ Fig. **6**
- Introducir la corona de cerdas¹ en la boquilla para tapicería¹.
→ Fig. **7**
- Introducir desde arriba la boquilla para tapicería¹ con corona de cerdas¹ en el portaaccesorios¹.
→ Fig. **6**

¹ Según el equipamiento del aparato

Manejo básico

A continuación se explican las pautas esenciales para el manejo del aparato.

Ajustar el tubo telescópico

1. Desbloquear el tubo telescópico.
2. Ajustar la longitud deseada del tubo telescópico.
→ Fig. **8**

Conectar el aparato

1. Sujetar el enchufe y tirar de él hasta alcanzar la longitud deseada.
2. Conectar el aparato a la red.
3. Pulsar ①.
→ Fig. **9**

Desconectar el aparato

1. Pulsar ①.
 2. Desenchufar el cable de conexión de la toma de corriente.
 3. Tirar ligeramente del cable de alimentación de red y soltarlo.
- ✓ El cable se enrolla automáticamente.

Regular la potencia¹

La potencia se puede regular de forma continua.

1. Girar el regulador de potencia a la posición deseada.
→ Fig. **10**
 2. Girar el tubo telescópico con el regulador de aire secundario a la posición deseada.
→ Fig. **11**
- ✓ La potencia se regula de forma continua.

Ajustar la boquilla universal

- ▶ Ajustar la boquilla universal con el interruptor a la posición deseada.
→ Fig. **12**

Retirar el aparato

Consejo: Si se interrumpe brevemente el aspirado, se puede ajustar la boquilla para suelo en el soporte para el tubo.

- ▶ Introducir el gancho de la boquilla de suelo en el soporte para el tubo.
→ Fig. **13**

Guardar y transportar el aparato

1. Desconectar el aparato.
→ *"Desconectar el aparato",
Página 187*
2. Colocar el aparato en posición vertical.
3. Introducir el gancho de la boquilla de suelo en el soporte para el tubo en posición vertical.
→ Fig. **14**
4. Para sortear obstáculos, transportar el aparato agarrándolo por el asa.

Aspirar con accesorios

1. Introducir la boquilla apropiada en el tubo telescópico o la empuñadura.
2. Después de utilizar la boquilla, retirarla del tubo telescópico o de la empuñadura.

¹ Según el equipamiento del aparato

Aspirar con Multi-Use-Brush¹

Nota: La Multi-Use-Brush no ha de desmontarse después del uso. La potencia de aspiración no se ve restringida al montar la Multi-Use-Brush.

¡ATENCIÓN!

Se pueden producir daños en la superficie si no se mantiene la corona de cerdas completamente deslizada hacia abajo durante el aspirado.

▶ No aspirar nunca con la corona de cerdas deslizada hacia arriba.

1. Insertar la Multi-Use-Brush en la empuñadura o en el tubo hasta que encaje.
→ Fig. **15**
2. Presionar las dos lengüetas de retención de la corona de cerdas.
3. Deslizar la corona de cerdas hacia abajo hasta que encaje.
→ Fig. **16**
- ✓ La Multi-Use-Brush está lista para su funcionamiento.
4. Aspirar con la Multi-Use-Brush.
5. Presionar las dos lengüetas de retención de la corona de cerdas.
6. Deslizar la corona de cerdas hacia arriba hasta que encaje.
→ Fig. **16**
7. Insertar la boquilla para suelo o el tubo en la Multi-Use-Brush.
8. Para llevar a cabo el desmontaje, pulsar la tecla de desbloqueo y retirar la Multi-Use-Brush.
→ Fig. **17**

Desmontar el aparato

1. Separar la conexión entre la boquilla para suelo y el tubo telescópico.
→ Fig. **18**

2. Separar la conexión entre el tubo telescópico y la empuñadura.
→ Fig. **19**
3. Presionar las dos lengüetas de retención y extraer el tubo del aparato.
→ Fig. **20**

Cuidados y limpieza

Para que el aparato mantenga durante mucho tiempo su capacidad funcional, debe mantenerse y limpiarse con cuidado.

Productos de limpieza

Utilizar exclusivamente productos de limpieza adecuados.

¡ATENCIÓN!

El aparato puede resultar dañado debido a una limpieza incorrecta o a la utilización de productos de limpieza inadecuados.

- ▶ No utilizar productos de limpieza agresivos ni abrasivos.
- ▶ No utilizar productos de limpieza con un alto contenido alcohólico.
- ▶ No utilizar estropajos o esponjas duros.
- ▶ Lavar a fondo las bayetas antes de usarlas.

Limpieza del aparato

Requisito previo: El aparato se desconecta.

→ "Desconectar el aparato",
Página 187

- ▶ Limpiar el aparato y el accesorio con un paño suave y un producto de limpieza convencional para plástico.

¹ Según el equipamiento del aparato

Abrir la tapa

Requisito previo: El aparato se desconecta.

→ "Desconectar el aparato",
Página 187

1. Abrir la tapa.
→ Fig. **21**
2. Plegar la tapa completamente hacia arriba.

Cerrar la tapa

Consejo: Comprobar que la bolsa para polvo no queda aprisionada entre la tapa y el aparato.

Requisitos previos

- La bolsa para polvo está insertada.
- El filtro protector del motor está insertado.
- El filtro de salida está insertado.
- ▶ Cerrar la tapa hasta que encaje.

Limpiar el colector de polvo

Requisito previo: Se ha retirado la bolsa para polvo.

→ "Cambiar la bolsa para polvo",
Página 189

- ▶ En caso necesario, aspirar el colector de polvo con otro aparato o limpiarlo con un paño seco o un pincel para polvo.
- ✓ El colector de polvo está limpio.

Cambiar la bolsa para polvo

Si la ventana del lector del indicador de cambio de filtro está completamente lleno con la boquilla elevada y el máximo nivel de potencia, cambiar la bolsa para polvo.

Requisito previo: La tapa está abierta.

→ "Abrir la tapa", Página 189

1. Para cerrar la bolsa para polvo, tirar de la lengüeta de cierre.
→ Fig. **22**
2. Retirar del soporte la bolsa para polvo llena.
3. Desechar la bolsa para polvo llena.
4. Introducir la nueva bolsa para polvo en el soporte hasta que encaje de manera perceptible.
– No doblar la bolsa para polvo.
→ Fig. **23**
5. → "Cerrar la tapa", Página 189

Limpiar el filtro protector del motor

Consejo: Sacudir o lavar regularmente el filtro protector del motor para conseguir un resultado de aspiración óptimo. Después de aspirar partículas de polvo finas, limpiar el filtro protector del motor o sustituirlo para garantizar la potencia de aspiración del aparato.

Requisito previo: Se ha retirado la bolsa para polvo.

→ "Cambiar la bolsa para polvo",
Página 189

1. Para desencajar el filtro protector del motor, tirar de las lengüetas laterales.
→ Fig. **24**
2. Extraer el filtro protector del motor en dirección de la flecha.
3. Sacudir el filtro protector del motor.
4. En caso de suciedad persistente, lavar el filtro protector del motor.
→ Fig. **25**
5. A continuación, dejar secar el filtro un mínimo de 24 horas.
6. Introducir el filtro protector del motor en el aparato y encajarlo por arriba.

7. Colocar la bolsa para polvo.
→ *"Cambiar la bolsa para polvo",
Página 189*
8. → *"Cerrar la tapa", Página 189*

Extraer el filtro de salida¹

Requisito previo: La tapa está abierta.

→ *"Abrir la tapa", Página 189*

1. Presionar la lengüeta de cierre en la dirección de la flecha y desbloquear el filtro de salida.
2. Extraer el filtro de salida del aparato.
→ Fig. **26**

Limpiar el filtro de salida¹

Para conseguir un nivel de rendimiento óptimo, limpiar o sustituir el filtro de salida una vez al año.

Consejo: Después de aspirar partículas de polvo finas, limpiar el filtro de salida para garantizar la potencia de aspiración del aparato.

Nota: La eficacia del filtro de salida perdura, independientemente de que la superficie pueda haber perdido color.

Limpiar el tejido del filtro

El tejido del filtro se fija con la rejilla del filtro sobre la rejilla de salida.

Requisito previo: El filtro de salida se ha retirado.

→ *"Extraer el filtro de salida¹",
Página 190*

1. Retirar el tejido del filtro.
→ Fig. **27**
2. Sacudir el tejido del filtro.
3. En caso de suciedad persistente, lavar el tejido del filtro.
→ Fig. **23**

4. Dejar secar el tejido del filtro durante un mínimo de 24 horas.
5. Colocar el tejido del filtro en la rejilla de salida.
6. Insertar la rejilla del filtro.
→ *"Insertar el filtro de salida¹",
Página 190*

Limpiar el filtro higiénico HEPA

El filtro higiénico HEPA está compuesto por una unidad filtrante.

Consejo: Para limpiar en profundidad la unidad filtrante, se puede lavar en la lavadora. Colocar la unidad filtrante en una bolsa para ropa con el fin de proteger el resto de la colada. Lavar la unidad filtrante con el programa para prendas delicadas a una temperatura máxima de 30 °C y seleccionar la velocidad más baja de centrifugado.

Requisito previo: El filtro de salida se ha retirado.

→ *"Extraer el filtro de salida¹",
Página 190*

1. Sacudir la unidad filtrante.
2. Lavar la unidad filtrante con agua corriente.
→ Fig. **29**
3. Dejar secar la unidad filtrante durante un mínimo de 24 horas.
4. Introducir la unidad filtrante en el aparato.
→ *"Insertar el filtro de salida¹",
Página 190*

Insertar el filtro de salida¹

Requisito previo: La tapa está abierta.

→ *"Abrir la tapa", Página 189*

¹ Según el equipamiento del aparato

1. Montar el filtro de salida en la rejilla de salida y encajarlo de manera audible.
→ Fig. **30**
2. → *"Cerrar la tapa", Página 189*

Solucionar pequeñas averías

El usuario puede solucionar por sí mismo las pequeñas averías de este aparato. Se recomienda utilizar la información relativa a la subsanación de averías antes de ponerse en contacto con el Servicio de Asistencia Técnica. De este modo se evitan costes innecesarios.

ADVERTENCIA

Peligro de descarga eléctrica!

Las reparaciones inadecuadas son peligrosas.

- ▶ Solo el personal especializado puede realizar reparaciones e intervenciones en el aparato.
- ▶ Utilizar únicamente piezas de repuesto originales para la reparación del aparato.
- ▶ Si el cable de conexión de red de este aparato resulta dañado, debe sustituirlo el fabricante, el Servicio de Asistencia Técnica o una persona cualificada a fin de evitar posibles situaciones de peligro.

Averías de funcionamiento

Avería	Causa	Solución de averías
La potencia de aspiración disminuye.	La bolsa para polvo está llena.	▶ Cambiar la bolsa para polvo.
El indicador de cambio de filtro está lleno.	La boquilla, el tubo telescópico o el tubo están obstruidos.	<ol style="list-style-type: none"> 1. Desmontar el aparato. 2. Eliminar la obstrucción.
	El filtro de salida está sucio.	▶ Limpiar el filtro de salida. → "Limpiar el filtro de salida ¹ ", Página 190

¹ Según el equipamiento del aparato

Transporte, almacenamiento y eliminación de desechos

Eliminación del aparato usado

Gracias a la eliminación respetuosa con el medio ambiente pueden reutilizarse materiales valiosos.

1. Desenchufar el cable de conexión de red de la toma de corriente.
2. Cortar el cable de conexión de red.
3. Desechar el aparato conforme a la normativa medioambiental.



Este aparato está marcado con el símbolo de cumplimiento con la Directiva Europea 2012/19/UE relativa a los aparatos eléctricos y electrónicos usados (Residuos de aparatos eléctricos y electrónicos RAEE). La directiva proporciona el marco general válido en todo el ámbito de la Unión Europea para la retirada y la reutilización de los residuos de los aparatos eléctricos y electrónicos.

Servicio de Asistencia Técnica

Si tiene preguntas, si no puede subsanar una avería en el aparato o si éste debe repararse, diríjase al Servicio de Asistencia Técnica.

Muchos problemas pueden solucionarse con la información sobre subsanación de averías contenida en estas instrucciones o en nuestra página web. Si este no es el caso, póngase en contacto con el Servicio de Asistencia Técnica.

Nosotros siempre encontramos la solución adecuada.

Le garantizamos que los técnicos cualificados del Servicio de Asistencia Técnica repararán su aparato con repuestos originales, ya sea en caso de garantía o una vez que haya expirado la garantía de fabricante. Las piezas de repuesto originales relevantes para el funcionamiento conforme al reglamento sobre diseño ecológico se pueden adquirir en nuestro Servicio de Asistencia Técnica durante al menos 10 años a partir de la fecha de introducción en el mercado del aparato dentro del Espacio Económico Europeo.

Nota: La intervención del Servicio de Asistencia Técnica es gratuita en el marco de las condiciones de garantía del fabricante.

Para obtener información detallada sobre el periodo de validez de la garantía y las condiciones de garantía en su país, ponerse en contacto con nuestro Servicio de Asistencia Técnica o con su distribuidor, o bien consulte nuestra página web.

Cuando se ponga en contacto con el Servicio de Asistencia Técnica, no olvide indicar el número de producto (E-Nr.) y el número de fabricación (FD) del aparato.

Los datos de contacto del Servicio de Asistencia Técnica se encuentran en el directorio adjunto al final de las instrucciones o en nuestra página web.

Número de producto (E-Nr.) y número de fabricación (FD)

El número de producto (E-Nr.) y el número de fabricación (FD) se encuentran en la placa de características del aparato.

Para volver a encontrar rápidamente los datos del aparato o el número de teléfono del Servicio de Asistencia Técnica, puede anotar dichos datos.

Condiciones de garantía

Usted tiene derecho a recibir prestaciones para su aparato en concepto de garantía siempre que se cumplan las siguientes condiciones.

CONDICIONES DE GARANTIA PAE
Bosch se compromete a reparar o reponer de forma gratuita durante un período de 24 meses, a partir de la fecha de compra por el usuario final, las piezas cuyo defecto o falta de funcionamiento obedezca a causas de fabricación, así como la mano de obra necesaria para su reparación, siempre y cuando el aparato sea llevado por el usuario al taller del Servicio Técnico Autorizado por Bosch. En el caso de que el usuario solicitara la visita del Técnico Autorizado a su domicilio para la reparación del aparato, estará obligado el usuario a pagar los gastos del desplazamiento. Esta garantía no incluye: lámparas, cristales, plásticos, ni piezas estéticas, reclamadas después del primer uso, ni averías producidas por causas ajenas a la fabricación o por uso no doméstico. Igualmente no están amparadas por esta garantía las averías o falta de funcionamiento producidas por causas no imputables al aparato (manejo inadecuado del mismo, limpiezas, voltajes e instalación incorrecta) o falta de seguimiento de las instrucciones de funcionamiento y mantenimiento que para cada aparato se incluyen en el folleto de instrucciones. Para la efectividad de esta garantía es imprescindible acreditar por parte del usuario y ante el Servicio Autorizado de Bosch, la fecha de adquisición mediante la correspondiente FACTURA DE COMPRA que

el usuario acompañará con el aparato cuando ante la eventualidad de una avería lo tenga que llevar al Taller Autorizado. La intervención en el aparato por personal ajeno al Servicio Técnico Autorizado por Bosch, significa la pérdida de garantía. **GUARDE POR TANTO LA FACTURA DE COMPRA.** Todos nuestros técnicos van provistos del correspondiente carnet avalado por ANFEL (Asociación Nacional de Fabricantes de Electrodomésticos) que le acredita como Servicio Autorizado de Bosch.

Índice

Segurança	196	Limpeza e manutenção.....	205
Indicações gerais	196	Produto de limpeza	205
Utilização correta.....	196	Limpeza do aparelho	205
Limitação do grupo de utilizados.....	197	Abrir a tampa	205
Instruções de segurança.....	197	Fechar a tampa	206
Evitar danos materiais.....	201	Limpar a câmara de aspiração....	206
Proteção do meio ambiente e poupança	201	Mudar o saco de aspiração.....	206
Eliminação da embalagem	201	Limpar o filtro de proteção do motor	206
Desembalamento e verificação ..	201	Retirar o filtro de saída do ar ¹	207
Desembalar o aparelho e as peças.....	201	Limpar o filtro de saída do ar ¹	207
Âmbito de fornecimento.....	201	Colocar o filtro de saída do ar ¹	207
Familiarização	202	Eliminar anomalias	208
Aparelho	202	Falhas de funcionamento.....	208
Visão geral dos elementos de comando	202	Transportar, armazenar e eliminar	209
Visão geral das indicações de funcionamento.....	202	Eliminar o aparelho usado	209
Acessórios	203	Serviço de Assistência Técnica .	209
Antes da primeira utilização.....	203	Número do produto (E-Nr.) e número de fabrico (FD).....	209
Montar o aparelho.....	203	Condições de garantia.....	210
Operação base	203		
Regular o tubo telescópico.....	203		
Ligar o aparelho	204		
Desligar o aparelho.....	204		
Regular a potência ¹	204		
Regular o bocal.....	204		
Colocar o aparelho na posição de parque.....	204		
Desligar e transportar o aparelho.....	204		
Aspirar com acessórios	204		
Aspirar Multi-Use-Brush ¹	204		
Desmontar o aparelho	205		

¹ Conforme o equipamento do aparelho



Segurança

Observe as informações sobre a segurança, de modo a poder usar o seu aparelho de forma segura.

Indicações gerais

Encontra aqui informações gerais sobre este manual.

- Leia atentamente este manual. Só assim poderá utilizar o aparelho de forma segura e eficiente.
- Estas instruções destinam-se ao utilizador do aparelho.
- Respeite as indicações de segurança e de aviso.
- Guarde estas instruções e as informações sobre o produto para posterior utilização ou para entregar a futuros proprietários.
- Examine o aparelho depois de o desembalar. Se detetar danos de transporte, não ligue o aparelho.

Utilização correta

Para um uso seguro e correto do aparelho, respeite as indicações relativas à utilização correta.

O aparelho apenas pode ser utilizado:

- de acordo com este manual de instruções.
- com peças e acessórios originais. A garantia cessa em caso de danos provocados pela utilização de produtos de terceiros.
- para limpar superfícies.
- para uso doméstico e em espaços fechados domésticos à temperatura ambiente.
- a uma altitude de, no máximo, 2000 m acima do nível do mar.

Não utilize o aparelho:

- para limpar pessoas ou animais.
- para aspirar substâncias nocivas para a saúde, com arestas vivas, quentes ou incandescentes.
- para aspirar substâncias húmidas ou líquidas.
- para aspirar substâncias e gases facilmente inflamáveis ou explosivos.
- para aspirar cinza, fuligem de recuperadores de calor e sistemas de aquecimento central.

- para aspirar pó de toner de impressão e cópia.
- para aspirar entulho.

Desligue o aparelho da corrente quando:

- limpar o aparelho.

Limitação do grupo de utilizadores

Evite riscos para crianças e pessoas vulneráveis.

Este aparelho pode ser utilizado por crianças a partir dos 8 anos e por pessoas com capacidades físicas, sensoriais ou mentais reduzidas ou com falta de experiência e/ou conhecimentos, se forem devidamente supervisionadas ou instruídas na utilização com segurança do aparelho e tiverem compreendido os perigos daí resultantes.

As crianças não devem brincar com o aparelho.

A limpeza e manutenção pelo utilizador não podem ser realizadas por crianças sem supervisão.

Instruções de segurança

Respeite estas instruções de segurança ao utilizar o aparelho.

AVISO – Perigo de choque elétrico!

- As reparações incorretas são perigosas.
 - ▶ As reparações no aparelho apenas podem ser realizadas por técnicos qualificados.
 - ▶ Para a reparação do aparelho só podem ser utilizadas peças sobresselentes originais.
 - ▶ Se o cabo de alimentação deste aparelho sofrer algum dano, deverá ser substituído pelo fabricante ou pela sua Assistência Técnica, ou por um técnico devidamente qualificado para o efeito, para se evitarem situações de perigo.
- Um aparelho ou um cabo elétrico danificados são objetos perigosos.
 - ▶ Nunca operar um aparelho danificado.
 - ▶ Nunca operar um aparelho com a superfície fissurada ou quebrada.

- ▶ Para desligar o aparelho da fonte de alimentação nunca puxar pelo cabo elétrico. Remover o cabo elétrico sempre pela ficha.
- ▶ Nunca puxar ou mover o aparelho pelo cabo elétrico.
- ▶ Se o aparelho ou o cabo elétrico estiver avariado, puxe o cabo ou a ficha da tomada ou desligue o fusível no quadro elétrico.
- ▶ Contactar a Assistência Técnica. → *Página 209*
- ▶ As reparações no aparelho apenas podem ser realizadas por técnicos qualificados.
- A penetração de humidade pode causar choque eléctrico.
 - ▶ Utilize o aparelho apenas em espaços fechados.
 - ▶ Nunca exponha o aparelho a calor intenso e humidade.
 - ▶ Não utilizar aparelhos de limpeza a vapor ou de alta pressão para limpar o aparelho.
- É perigoso se o cabo eléctrico tiver um isolamento danificado.
 - ▶ Não permitir, em caso algum, que o cabo eléctrico entre em contacto com componentes do aparelho quentes ou com fontes de calor.
 - ▶ Não permitir, em caso algum, que o cabo eléctrico entre em contacto com pontas afiadas ou arestas vivas.
 - ▶ Não permitir, em caso algum, que o cabo eléctrico seja dobrado, esmagado ou modificado.
- As instalações indevidas são perigosas.
 - ▶ Ligar e operar o aparelho unicamente de acordo com as indicações na placa de características.
 - ▶ Ligar o aparelho a uma rede eléctrica com corrente alternada apenas através de uma tomada com ligação à terra corretamente instalada.
 - ▶ O sistema de ligação à terra da alimentação eléctrica doméstica tem de estar corretamente instalado.

⚠ AVISO – Perigo de queimaduras!

- Os sistemas de filtragem podem aquecer durante o funcionamento e incendiar-se em conjunto com substâncias inflamáveis ou que contenham álcool.
 - ▶ Não aplique substâncias inflamáveis ou com álcool nos sacos de aspiração ou filtros.
 - ▶ Não utilize substâncias inflamáveis ou que contenham álcool durante a limpeza do aparelho.
- No caso de um tempo de utilização superior a 30 minutos, o cabo de alimentação enrolado pode sobreaquecer.
 - ▶ Puxe o cabo de alimentação completamente para fora.

⚠ AVISO – Perigo de ferimentos!

- Peças móveis e aberturas existentes no aparelho podem causar ferimentos.
 - ▶ Mantenha o vestuário, o cabelo, os dedos e outras partes do corpo afastados das aberturas existentes no aparelho e das peças móveis.
 - ▶ Nunca direcione o tubo ou os bocais para os olhos, o cabelo, os ouvidos ou a boca.
- Um aparelho em queda pode colocar pessoas em perigo.
 - ▶ Ao aspirar escadas, certifique-se de que não se encontram pessoas por baixo do aparelho.
- Um cabo de alimentação desenrolado pode fazer com que alguém tropece nele.
 - ▶ Nas pausas de aspiração, desligue o aparelho e retire a ficha da tomada.
 - ▶ Recolha o cabo de alimentação.
- O enrolamento automático do cabo pode constituir um perigo para o utilizador.
 - ▶ Certifique-se de que, durante o enrolamento automático do cabo, a ficha não é projetada contra pessoas, partes do corpo, animais ou objetos.

 **AVISO – Perigo de asfixia!**

As crianças podem colocar o material de embalagem sobre a cabeça ou enrolar-se no mesmo e sufocar.

- ▶ Manter o material de embalagem fora do alcance das crianças.
- ▶ Não permitir que as crianças brinquem com o material de embalagem.

Evitar danos materiais

Observe estas indicações, de modo a evitar danos materiais no seu aparelho, nos acessórios ou noutros objetos.

ATENÇÃO!

- Transportar o aparelho pela mangueira pode danificar a mangueira.
 - ▶ Nunca transporte o aparelho pela mangueira.
- Os bocais com solas exteriores gastas e arestas vivas podem danificar pavimentos delicados como, p. ex., o parquet ou o linóleo.
 - ▶ Verifique regularmente as solas exteriores quanto a desgaste.
 - ▶ Substitua o bocal gasto.
- A presença de sujidade pode danificar o motor.
 - ▶ Nunca utilize o aparelho sem o saco de aspiração.
 - ▶ Nunca utilize o aparelho sem filtro de proteção do motor.
 - ▶ Nunca utilize o aparelho sem filtro de saída do ar.

Proteção do meio ambiente e poupança

De modo a proteger o meio ambiente, utilize o seu aparelho de forma eficiente em termos de recursos e elimine corretamente os materiais recicláveis.

Eliminação da embalagem

Os materiais de embalagem são ecológicos e reutilizáveis.

- ▶ Separar os componentes e eliminá-los de acordo com o tipo de material.

Para obter mais informações sobre os procedimentos atuais de eliminação, contacte o seu Agente Especializado ou os Serviços Municipais da sua zona.

Desembalamento e verificação

Dizemos-lhe aqui o que deve ter em atenção durante o desembalamento.

Desembalar o aparelho e as peças

1. Retire o aparelho da embalagem.
2. Retire todas as outras peças e a documentação de acompanhamento da embalagem e prepare-as para a utilização.
3. Remova o material de embalagem existente.
4. Remova os autocolantes e as películas existentes.

Âmbito de fornecimento

Depois de desembalar o aparelho, há que verificar todas as peças quanto a danos de transporte e se o material fornecido está completo.

Nota: Dependendo do equipamento, o aparelho é fornecido com outros acessórios.

→ Fig. **1**

A	Bocal comutável ¹
B	Tubos telescópicos ¹
C	Pegas com mangueira ¹
D	Filtro de proteção do motor
E	Filtro de saída do ar ¹

¹ Conforme o equipamento do aparelho

pt Familiarização

F	Saco de aspiração
G	Multi-Use-Brush ¹
H	Suporte para acessórios ¹
I	Bocais para fendas ¹
J	Bocais para estofos ¹
K	Bocal para estofos com coroa de cerdas de encaixar ¹
L	Bocal para colchões ¹
M	Bocal para perfuração ¹
N	Bocais para pavimentos rijos ¹

¹ Conforme o equipamento do aparelho

Familiarização

Familiarize-se com os componentes do seu aparelho.

Aparelho

Nota: Dependendo do modelo, poderá haver diferenças nas cores e nos pormenores.

→ Fig. **2**

1	Bocal comutável ¹
2	Tubo telescópico com botão correção ¹
3	Mangueira
4	Pega ¹
5	Regulador de potência e interruptor de ligar/desligar
6	Posição de parque para o tubo
7	Cabo de alimentação
8	Dispositivo para arrumar

¹ Conforme o equipamento do aparelho





9	Indicação de substituição do saco de aspiração
10	Tampa
11	Pega de transporte

¹ Conforme o equipamento do aparelho



Visão geral dos elementos de comando

Os comandos permitem regular todas as funções do seu aparelho e obter informações sobre o estado de operação.

Elementos de comando do aparelho

Símbolo	Utilização
	<ul style="list-style-type: none">■ Ligar o aparelho.■ Desligar o aparelho.■ Regular a potência.
min	Aspirar cortinas e tecidos sensíveis.
	Aspirar mobiliário estofado e almofadas.
	<ul style="list-style-type: none">■ Aspirar tapetes delicados.■ Aspirar sujidades ligeiras.
	Aspirar pavimentos resistentes.
max	Pavimentos rijos, tapetes e alcatifas muito sujos.

Elementos de comando do bocal para pavimentos

Símbolo	Utilização
	Aspirar tapetes e alcatifas.
	Aspirar pavimentos rijos e parque.

Visão geral das indicações de funcionamento

As indicações informam acerca das funções e dos estados.

Símbolo	Utilização
	Mudar o saco de aspiração.

Acessórios

Utilize acessórios originais. Estes destinam-se especificamente ao seu aparelho. Aqui obtém uma visão geral dos acessórios do seu aparelho e da sua utilização.

Acessórios	Número de acessório	Utilização
Pacote de filtros de substituição	BBZ41FGALL	Recolher o material a aspirar.
Filtro de proteção do motor	BBZ02MPF	Proteger o motor contra sujidade.
Filtro higiénico HEPA	BBZ154HF	Limpar o ar evacuado.
Bocal para pavimentos rijos com coroa de cerdas	BBZ123HD	Aspirar pavimentos rijos.
Bocal para pavimentos rijos	BBZ124HD	Aspirar pavimentos rijos e tapetes.

Antes da primeira utilização

Prepare o aparelho para a utilização.

Montar o aparelho

1. Insira e encaixe a pega na mangueira.
→ Fig. **3**
2. Insira o bocal da mangueira na abertura de aspiração na tampa e encaixe-o.
→ Fig. **4**
3. Ligue a pega ao tubo telescópico.
→ Fig. **5**
4. Ligue o tubo telescópico ao bocal.
→ Fig. **5**
5. Insira o suporte dos acessórios¹ no tubo telescópico.
→ Fig. **6**

6. Insira o bocal para fendas¹ pela parte de baixo no suporte de acessórios¹.
→ Fig. **6**
7. Insira a coroa de cerdas¹ no bocal para estofos¹.
→ Fig. **7**
8. Insira o bocal para estofos¹ com a coroa de cerdas¹ pela parte de cima no suporte dos acessórios¹.
→ Fig. **6**

Operação base

Aqui obtém as informações essenciais sobre a operação do seu aparelho.

Regular o tubo telescópico

1. Desbloqueie o tubo telescópico.

¹ Conforme o equipamento do aparelho

pt Operação base

2. Ajuste o comprimento desejado do tubo telescópico.
→ Fig. **8**

Ligar o aparelho

1. Pegue na ficha e puxe-a para fora até ao comprimento necessário.
2. Ligue a ficha de rede à tomada.
3. Prima **①**.
→ Fig. **9**

Desligar o aparelho

1. Prima **①**.
2. Desligue a ficha da tomada.
3. Puxe ligeiramente o cabo de alimentação e solte-o.
✓ O cabo enrola-se automaticamente.

Regular a potência¹

Pode regular a potência de forma contínua.

1. Rode o regulador de potência até ao nível desejado.
→ Fig. **10**
2. Rode o tubo telescópico com o regulador de ar secundário para a posição desejada.
→ Fig. **11**
- ✓ A potência é regulada de forma contínua.

Regular o bocal

- ▶ Regule o bocal para o chão desejado com o interruptor.
→ Fig. **12**

Colocar o aparelho na posição de parque

Dica: Em pausas de funcionamento mais curtas, o bocal para pavimentos pode ser pousado na posição de parque.

- ▶ Insira o gancho do bocal para pavimentos na posição de parque.
→ Fig. **13**

Desligar e transportar o aparelho

1. Desligue o aparelho.
→ *"Desligar o aparelho",
Página 204*
2. Coloque o aparelho na vertical.
3. Insira o gancho localizado no bocal no dispositivo para arrumar o tubo.
→ Fig. **14**
4. Para transpor obstáculos, transporte o aparelho pela pega.

Aspirar com acessórios

1. Coloque o bocal desejado no tubo telescópico ou na pega.
2. Após a utilização, retire o bocal utilizado do tubo telescópico ou da pega.

Aspirar Multi-Use-Brush¹

Nota: A Multi-Use-Brush não pode ser desmontada após a utilização. A capacidade de aspiração não fica limitada devido à Multi-Use-Brush montada.

¹ Conforme o equipamento do aparelho

ATENÇÃO!

A aspiração com uma coroa de cerdas não totalmente inserida para baixo pode danificar o solo.

- ▶ Nunca aspire com a coroa de cerdas inserida para cima.

1. Insira e encaixe a Multi-Use-Brush na pega ou no tubo.
→ Fig. **15**
2. Pressione as duas linguetas de bloqueio na coroa de cerdas.
3. Empurre a coroa de cerdas para baixo e encaixe-a.
→ Fig. **16**
- ✓ A Multi-Use-Brush está pronta a funcionar.
4. Aspire com Multi-Use-Brush.
5. Pressione as duas linguetas de bloqueio na coroa de cerdas.
6. Empurre a coroa de cerdas para cima e encaixe-a.
→ Fig. **16**
7. Insira o bocal para pavimentos ou o tubo na Multi-Use-Brush.
8. Para efetuar a desmontagem, prima a tecla de desbloqueio e remova a Multi-Use-Brush.
→ Fig. **17**

Desmontar o aparelho

1. Separe o bocal para pavimentos do tubo telescópico.
→ Fig. **18**
2. Separe o tubo telescópico da pega.
→ Fig. **19**
3. Comprima as duas linguetas de bloqueio e puxe a mangueira para fora do aparelho.
→ Fig. **20**

Limpeza e manutenção

Para que o seu aparelho se mantenha durante muito tempo operacional, deve proceder a uma limpeza e manutenção cuidadosa do mesmo.

Produto de limpeza

Utilize apenas produtos de limpeza adequados.

ATENÇÃO!

Produtos de limpeza inapropriados ou uma limpeza incorreta podem danificar o aparelho.

- ▶ Não utilize detergentes agressivos ou abrasivos.
- ▶ Não utilize produtos de limpeza com elevado teor de álcool.
- ▶ Não utilize esfregões de palha-d'aço ou esponjas abrasivas.
- ▶ Lave bem os panos de esponja, antes de os utilizar.

Limpeza do aparelho

Condição prévia: O aparelho está desligado.

→ *"Desligar o aparelho", Página 204*

- ▶ Limpe o aparelho e o acessório com um pano macio e um produto de limpeza para plásticos disponível no mercado.

Abrir a tampa

Condição prévia: O aparelho está desligado.

→ *"Desligar o aparelho", Página 204*

1. Abrir a tampa.
→ Fig. **21**
2. Levante completamente a tampa.

Fechar a tampa

Dica: Verifique se o saco de aspiração não está preso entre a tampa e o aparelho.

Condições prévias

- O saco de aspiração está colocado.
- O filtro de proteção do motor está colocado.
- O filtro de saída do ar está colocado.
- ▶ Feche e encaixe a tampa.

Limpar a câmara de aspiração

Condição prévia: O saco de aspiração foi retirado.

→ "Mudar o saco de aspiração",
Página 206

- ▶ Se necessário, aspire a câmara de aspiração com um segundo aparelho ou limpe-a com um pano ou pincel de limpar pó seco.
- ✓ A câmara de aspiração está limpa.

Mudar o saco de aspiração

Se o óculo de inspeção da indicação de mudança do filtro estiver completamente cheio com o bocal levantado e no nível de potência máximo, mude o saco de aspiração.

Condição prévia: A tampa está aberta.

→ "Abrir a tampa", Página 205

1. Para fechar o saco de aspiração, puxe a patilha de fecho.
→ Fig. 22
2. Retire o saco de aspiração cheio do suporte.
3. Elimine o saco de aspiração cheio.
4. Insira o saco de aspiração novo no suporte, até que encaixe de forma audível.

- Não dobre o saco de aspiração.
→ Fig. 23

5. → "Fechar a tampa", Página 206

Limpar o filtro de proteção do motor

Dica: Para um resultado de aspiração ideal, sacuda e lave frequentemente o filtro de proteção do motor. Após a aspiração de partículas de pó finas, limpe o filtro de proteção do motor ou troque-o, para garantir a potência de aspiração do aparelho.

Condição prévia: O saco de aspiração foi retirado.

→ "Mudar o saco de aspiração",
Página 206

1. Para soltar o filtro de proteção do motor do encaixe, puxe pelas patilhas laterais.
→ Fig. 24
2. Retire o filtro de proteção do motor no sentido da seta.
3. Limpe o filtro de proteção do motor sacudindo-o.
4. No caso de sujidade forte, lave o filtro de proteção do motor.
→ Fig. 25
5. Deixe secar o filtro durante pelo menos 24 horas.
6. Coloque o filtro de proteção do motor no aparelho e encaixe-o na parte de cima.
7. Coloque o saco de aspiração.
→ "Mudar o saco de aspiração",
Página 206
8. → "Fechar a tampa", Página 206

Retirar o filtro de saída do ar¹

Condição prévia: A tampa está aberta.

→ "Abrir a tampa", Página 205

1. Pressione a patilha de fecho no sentido da seta e desbloqueie o filtro de saída do ar.
2. Retire o filtro de saída do ar do aparelho.
→ Fig. **26**

Limpar o filtro de saída do ar¹

Para um nível de potência ideal, limpe ou troque o filtro de saída do ar uma vez por ano.

Dica: Após a aspiração de partículas de pó finas, limpe o filtro de saída do ar, para garantir a potência de aspiração do aparelho.

Nota: O efeito de filtração do filtro de saída do ar mantém-se independentemente de uma eventual coloração da superfície do filtro.

Limpar o velo do filtro

O velo do filtro é fixo com a grelha do filtro na grelha de saída do ar.

Condição prévia: O filtro de saída do ar foi retirado.

→ "Retirar o filtro de saída do ar¹", Página 207

1. Retire o velo do filtro.
→ Fig. **27**
2. Sacuda o velo do filtro.
3. No caso de sujidade forte, lave o velo do filtro.
→ Fig. **28**
4. Deixe secar o velo do filtro durante, pelo menos, 24 horas.
5. Coloque o velo do filtro sobre a grelha de saída do ar.

6. Coloque a grelha do filtro.
→ "Colocar o filtro de saída do ar¹", Página 207

Limpar o filtro higiénico HEPA

O filtro higiénico HEPA é composto por uma unidade de filtro.

Dica: Para limpar a unidade de filtro de forma mais aprofundada, poderá lavar a unidade de filtro na máquina de lavar roupa. Para proteger a restante roupa, coloque a unidade de filtro num caso de lavagem de roupa em separado. Lave a unidade de filtro a 30 °C no programa para roupa delicada e utilize a velocidade de centrifugação mais baixa.

Condição prévia: O filtro de saída do ar foi retirado.

→ "Retirar o filtro de saída do ar¹", Página 207

1. Sacuda a unidade de filtro.
2. Lave a unidade de filtro sob água corrente.
→ Fig. **29**
3. Deixe secar a unidade de filtro durante, pelo menos, 24 horas.
4. Coloque a unidade de filtro no aparelho.
→ "Colocar o filtro de saída do ar¹", Página 207

Colocar o filtro de saída do ar¹

Condição prévia: A tampa está aberta.

→ "Abrir a tampa", Página 205

1. Coloque o filtro de saída do ar na grelha de saída do ar e encaixe-o audivelmente.
→ Fig. **30**
2. → "Fechar a tampa", Página 206

¹ Conforme o equipamento do aparelho

Eliminar anomalias

As pequenas anomalias do aparelho podem ser eliminadas pelo próprio utilizador. Antes de contactar a Assistência Técnica, consulte as informações sobre a eliminação de anomalias. Isto permite evitar custos desnecessários.

AVISO

Perigo de choque elétrico!

As reparações incorretas são perigosas.

- ▶ As reparações no aparelho apenas podem ser realizadas por técnicos qualificados.
- ▶ Para a reparação do aparelho só podem ser utilizadas peças sobresselentes originais.
- ▶ Se o cabo de alimentação deste aparelho sofrer algum dano, deverá ser substituído pelo fabricante ou pela sua Assistência Técnica, ou por um técnico devidamente qualificado para o efeito, para se evitarem situações de perigo.

Falhas de funcionamento

Avaria	Causa	Resolução de avarias
A potência de aspiração diminui.	O saco de aspiração está cheio.	▶ Mude o saco de aspiração.
O indicador de mudança do filtro está preenchido.	O bocal, o tubo telescópico ou a mangueira estão entupidos.	1. Desmonte o aparelho. 2. Elimine a obstrução.
	O filtro de saída do ar está sujo.	▶ Limpe o filtro de saída do ar. → "Limpar o filtro de saída do ar" ¹ , Página 207

¹ Conforme o equipamento do aparelho

Transportar, armazenar e eliminar

Eliminar o aparelho usado

Através duma eliminação compatível com o meio ambiente, podem ser reutilizadas matérias-primas valiosas.

1. Desligar a ficha de rede do cabo elétrico.
2. Cortar o cabo elétrico.
3. Eliminar o aparelho de forma ecológica.



Este aparelho está marcado em conformidade com a Directiva 2012/19/UE relativa aos resíduos de equipamentos eléctricos e electrónicos (waste electrical and electronic equipment - WEEE).

A directiva estabelece o quadro para a criação de um sistema de recolha e valorização dos equipamentos usados válido em todos os Estados Membros da União Europeia.

Serviço de Assistência Técnica

Se não lhe for possível eliminar uma anomalia no aparelho ou se for necessário proceder a uma reparação, contacte a nossa Assistência Técnica.

Muitos problemas podem ser solucionados pelo utilizador com base nas informações sobre a eliminação de anomalias que constam nestas instruções ou na nossa página web. Se tal não for possível, contacte a nossa Assistência Técnica.

Nós encontramos sempre uma solução adequada.

Tanto em caso de garantia como após a expiração da garantia do fabricante, certificamo-nos de que o seu aparelho é reparado com peças de substituição originais por técnicos de assistência.

Pode adquirir peças de substituição originais relevantes para o funcionamento em conformidade com o regulamento relativo aos requisitos de conceção ecológica junto da nossa Assistência Técnica para um tempo de duração de, pelo menos, 7 anos a partir da colocação do seu aparelho no mercado dentro do Espaço Económico Europeu.

Nota: A Assistência Técnica é gratuita no âmbito das condições de garantia do fabricante.

Pode obter informações detalhadas sobre o período e as condições de garantia no seu país junto da nossa Assistência Técnica, do comerciante ou na nossa página web.

Se contactar a Assistência Técnica, deve ter à mão o número de produto (E-Nr.) e o número de fabrico (FD) do seu aparelho.

Os dados de contacto da Assistência Técnica encontram-se no registo de pontos de Assistência Técnica no fim das instruções ou na nossa página web.

Número do produto (E-Nr.) e número de fabrico (FD)

Encontra o número de produto (E-Nr.) e o número de fabrico (FD) na placa de características do aparelho. Aponte os dados para ter sempre à mão os dados do seu aparelho e o número de telefone da Assistência Técnica.

Condições de garantia

Tem direito a garantia para o seu aparelho, de acordo com as seguintes condições.

Para este aparelho vigoram as condições de garantia publicadas pelo nosso representante no país em que o mesmo for adquirido. O representante onde comprou o aparelho poderá dar-lhe mais pormenores sobre este assunto. Para a prestação de qualquer serviço dentro da garantia é, no entanto, necessária a apresentação do documento de compra do aparelho.

Πίνακας περιεχομένων

Ασφάλεια.....	212	Αναρρόφηση Multi-Use-Brush ¹	221
Γενικές υποδείξεις	212	Αποσυναρμολόγηση συσκευής.....	221
Χρήση σύμφωνα με τον σκοπό προορισμού	212	Καθαρισμός και φροντίδα.....	221
Περιορισμός ομάδας χρηστών	213	Υλικά καθαρισμού	221
Υποδείξεις ασφαλείας.....	213	Καθαρισμός συσκευής	222
Αποφυγή υλικών ζημιών	217	Άνοιγμα καπακιού.....	222
Προστασία περιβάλλοντος και οικονομία.....	217	Κλείσιμο καπακιού	222
Απόσυρση συσκευασίας.....	217	Καθαρισμός χώρου συλλογής σκόνης.....	222
Αφαίρεση από τη συσκευασία και έλεγχος	217	Αλλαγή σακούλας σκόνης	222
Αφαίρεση από τη συσκευασία της συσκευής και των εξαρτημάτων.....	217	Καθαρισμός του φίλτρου προστασίας του κινητήρα.....	223
Υλικά παράδοσης	217	Αφαίρεση φίλτρου εξόδου αέρα ¹	223
Γνωριμία.....	218	Καθαρισμός φίλτρου εξόδου αέρα ¹	223
Συσκευή.....	218	Τοποθέτηση φίλτρου εξόδου αέρα ¹	224
Επισκόπηση στοιχείων χειρισμού ..	218	Αποκατάσταση βλαβών	225
Επισκόπηση ενδείξεων κατάστασης	219	Δυσλειτουργίες	225
Εξαρτήματα	219	Μεταφορά, αποθήκευση και απόσυρση.....	226
Πριν την πρώτη χρήση	219	Απόσυρση παλιάς συσκευής	226
Τοποθέτηση της συσκευής.....	219	Υπηρεσία εξυπηρέτησης πελατών	226
Βασικός χειρισμός.....	220	Αριθμός προϊόντος (E-Nr.) και αριθμός κατασκευής (FD).....	227
Ρύθμιση του τηλεσκοπικού σωλήνα.....	220	Όροι εγγύησης	227
Ενεργοποίηση της συσκευής.....	220		
Απενεργοποίηση της συσκευής	220		
Ρύθμιση της ισχύος ¹	220		
Ρύθμιση του πέλματος δαπέδου ..	220		
Φύλαξη συσκευής.....	220		
Απενεργοποίηση και μεταφορά της συσκευής	220		
Αναρρόφηση με εξαρτήματα.....	221		

¹ Ανάλογα με τον εξοπλισμό της συσκευής



Ασφάλεια

Προσέξτε την πληροφορία για το θέμα ασφάλεια, για να μπορέσετε να χρησιμοποιήσετε τη συσκευή σας με ασφάλεια.

Γενικές υποδείξεις

Εδώ θα βρείτε γενικές πληροφορίες γι' αυτές τις οδηγίες.

- Διαβάστε προσεκτικά αυτές τις οδηγίες. Μόνο τότε μπορείτε να χρησιμοποιήσετε τη συσκευή σίγουρα και αποτελεσματικά.
- Αυτές οι οδηγίες απευθύνονται στον χρήστη της συσκευής.
- Προσέξτε τις υποδείξεις ασφαλείας και τις προειδοποιητικές υποδείξεις.
- Φυλάξτε τις οδηγίες καθώς και τις πληροφορίες προϊόντος για μετέπειτα χρήση ή για τον επόμενο κάτοχο της συσκευής.
- Μετά την αφαίρεση από τη συσκευασία, ελέγξτε τη συσκευή. Μη συνδέετε τη συσκευή σε περίπτωση ζημιάς κατά τη μεταφορά.

Χρήση σύμφωνα με τον σκοπό προορισμού

Για να χρησιμοποιείτε τη συσκευή με ασφάλεια και σωστά, προσέχετε τις υποδείξεις για την ενδεδειγμένη χρήση.

Χρησιμοποιείτε τη συσκευή μόνο:

- σύμφωνα με αυτές τις οδηγίες χρήσης.
- Με γνήσια εξάρτητα και προσαρτήματα. Σε περίπτωση ζημιών που οφείλονται σε χρήση ξένων προϊόντων, δεν έχετε κανένα δικαίωμα εγγύησης.
- Για τον καθαρισμό επιφανειών.
- στα ιδιωτικά νοικοκυριά και σε κλειστούς χώρους του οικιακού περιβάλλοντος σε θερμοκρασία δωματίου.
- μέχρι ένα μέγιστο ύψος 2000 πάνω από την επιφάνεια της θάλασσας.

Μη χρησιμοποιείτε τη συσκευή:

- Για την αναρρόφηση σε ανθρώπους ή ζώα.
- Για την αναρρόφηση βλαβερών στην υγεία, κοφτερών, καυτών ή πυρακτωμένων υλικών.
- Για την αναρρόφηση υγρών ουσιών.
- Για την αναρρόφηση εύφλεκτων ή εκρηκτικών υλικών και αερίων.

- Για την αναρρόφηση στάχτης, αιθάλης από τζάκια και κεντρικές θερμάνσεις.
- Για την αναρρόφηση σκόνης μελανιού από εκτυπωτές και φωτοαντιγραφικά μηχανήματα.
- Για την αναρρόφηση οικοδομικών μπαζών.

Αποσυνδέετε τη συσκευή από την τροφοδοσία ρεύματος όταν:

- Καθαρίζετε τη συσκευή.

Περιορισμός ομάδας χρηστών

Αποφύγετε τους κινδύνους για τα παιδιά και άτομα που βρίσκονται σε κίνδυνο.

Αυτή η συσκευή μπορεί να χρησιμοποιείται από παιδιά από 8 ετών και άνω και από πρόσωπα με μειωμένες φυσικές, αισθητήριες ή νοητικές ικανότητες καθώς και έλλειψη εμπειρίας και/ή γνώσης, αν επιβλέπονται ή έχουν κατατοπιστεί σχετικά με την ασφαλή χρήση της συσκευής και έχουν κατανοήσει τους κινδύνους που απορρέουν από αυτή.

Τα παιδιά δεν επιτρέπεται να παίζουν με τη συσκευή.

Ο καθαρισμός και η συντήρηση από το χρήστη δεν επιτρέπεται να εκτελείται από παιδιά χωρίς επίβλεψη.

Υποδείξεις ασφαλείας

Όταν χρησιμοποιείτε τη συσκευή, προσέχετε αυτές τις υποδείξεις ασφαλείας.

⚠ ΠΡΟΕΙΔΟΠΟΙΗΣΗ – Κίνδυνος ηλεκτροπληξίας!

- Οι ακατάλληλες επισκευές είναι επικίνδυνες.
 - ▶ Μόνο εκπαιδευμένο γι' αυτό, ειδικευμένο προσωπικό επιτρέπεται να πραγματοποιήσει επισκευές στη συσκευή.
 - ▶ Μόνο γνήσια ανταλλακτικά επιτρέπεται να χρησιμοποιηθούν για την επισκευή της συσκευής.
 - ▶ Εάν το καλώδιο σύνδεσης στο δίκτυο του ρεύματος αυτής της συσκευής υποστεί ζημιά, πρέπει να αντικατασταθεί από τον κατασκευαστή ή την υπηρεσία εξυπηρέτησης πελατών του ή από ένα αντίστοιχα ειδικευμένο άτομο, για την αποφυγή επικινδύνων καταστάσεων.

- Μια συσκευή ή ένα καλώδιο σύνδεσης που έχουν υποστεί ζημιά είναι επικίνδυνα.
 - ▶ Μη λειτουργείτε ποτέ μια συσκευή που έχει υποστεί ζημιά.
 - ▶ Μη λειτουργείτε ποτέ μια συσκευή με ραγισμένη ή σπασμένη επιφάνεια.
 - ▶ Μην τραβάτε ποτέ το καλώδιο σύνδεσης, για να αποσυνδέσετε τη συσκευή από το δίκτυο του ρεύματος. Τραβάτε πάντοτε το φινιρίσμα του καλωδίου σύνδεσης.
 - ▶ Μην τραβάτε ή μη μεταφέρετε τη συσκευή από το καλώδιο σύνδεσης.
 - ▶ Όταν η συσκευή ή το καλώδιο σύνδεσης έχει ζημιά, τραβήξτε αμέσως το φινιρίσμα του καλωδίου σύνδεσης ή κατεβάστε την ασφάλεια στο κιβώτιο των ασφαλειών.
 - ▶ Καλέστε την υπηρεσία εξυπηρέτησης πελατών. → Σελίδα 226
 - ▶ Μόνο εκπαιδευμένο γι' αυτό, ειδικευμένο προσωπικό επιτρέπεται να πραγματοποιήσει επισκευές στη συσκευή.
- Μια εισχώρηση υγρασίας μπορεί να προκαλέσει ηλεκτροπληξία.
 - ▶ Χρησιμοποιείτε τη συσκευή μόνο σε κλειστούς χώρους.
 - ▶ Μην εκθέτετε τη συσκευή ποτέ σε μεγάλη ζέστη και υγρασία.
 - ▶ Μη χρησιμοποιείτε συσκευές εκτόξευσης ατμού ή συσκευές καθαρισμού υψηλής πίεσης, για να καθαρίσετε τη συσκευή.
- Μια χαλασμένη μόνωση του καλωδίου σύνδεσης είναι επικίνδυνη.
 - ▶ Μη φέρνετε ποτέ το καλώδιο σύνδεσης σε επαφή με καυτά μέρη συσκευών ή πηγές θερμότητας.
 - ▶ Μην αφήνετε ποτέ το καλώδιο σύνδεσης να έρθει σε επαφή με αιχμηρές μύτες ή κοφτερές ακμές.
 - ▶ Μην τσακίζετε, μη συνθλίβετε ή μη μετατρέπετε ποτέ το καλώδιο σύνδεσης.
- Οι μη ενδεδειγμένες εγκαταστάσεις είναι επικίνδυνες.
 - ▶ Συνδέστε και χρησιμοποιείτε τη συσκευή μόνο σύμφωνα με τα στοιχεία που αναφέρονται στην πινακίδα τύπου.
 - ▶ Συνδέστε τη συσκευή σε ένα δίκτυο ρεύματος με εναλλασσόμενο ρεύμα μόνο μέσω μιας γειωμένης πρίζας, εγκατεστημένης σύμφωνα με τους κανονισμούς.

- ▶ Το σύστημα αγωγών προστασίας (γείωση) της ηλεκτρικής εγκατάστασης του σπιτιού πρέπει να είναι εγκαταστημένο σύμφωνα με τους κανονισμούς.

⚠ ΠΡΟΕΙΔΟΠΟΙΗΣΗ – Κίνδυνος ζεματίσματος!

- Τα συστήματα φίλτων μπορεί κατά τη λειτουργία να ζεσταθούν και να πιάσουν φωτιά σε συνδυασμό με εύφλεκτα ή αλκοολούχα υλικά.
 - ▶ Μην τοποθετείτε κανένα εύφλεκτο υλικό ή υλικό που εμπεριέχει αλκοόλη πάνω στις σακούλες σκόνης και στα φίλτρα.
 - ▶ Κατά τον καθαρισμό της συσκευής μη χρησιμοποιείτε εύφλεκτα ή αλκοολούχα υλικά.
- Σε περίπτωση μιας διάρκειας λειτουργίας πάνω από 30 λεπτά μπορεί να υπερθερμανθεί το τυλιγμένο καλώδιο σύνδεσης.
 - ▶ Τραβήξτε εντελώς έξω το καλώδιο σύνδεσης.

⚠ ΠΡΟΕΙΔΟΠΟΙΗΣΗ – Κίνδυνος τραυματισμού!

- Τα κινούμενα εξαρτήματα και τα ανοίγματα στη συσκευή μπορεί να οδηγήσουν σε τραυματισμούς.
 - ▶ Κρατάτε τα ενδύματα, τα μαλλιά, τα δάκτυλα και άλλα μέρη του σώματος μακριά από τα ανοίγματα στη συσκευή και τα κινούμενα εξαρτήματα.
 - ▶ Μην κατευθύνετε τον σωλήνα ή τα πέλματα/στόμια αναρρόφησης ποτέ στα μάτια, στα μαλλιά, στα αυτιά ή στο στόμα.
- Μια συσκευή που πέφτει μπορεί να θέσει σε κίνδυνο άτομα.
 - ▶ Βεβαιωθείτε, ότι κατά την αναρρόφηση στις σκάλες δεν βρίσκονται άτομα κάτω από τη συσκευή.
- Ένα τραβηγμένο έξω καλώδιο σύνδεσης μπορεί να οδηγήσει σε σκόνταμμα.
 - ▶ Στα διαλείμματα σκουπίσματος απενεργοποιείτε τη συσκευή και τραβάτε το φισ από την πρίζα.
 - ▶ Τραβήξτε μέσα το καλώδιο σύνδεσης.

- Το αυτόματο τύλιγμα καλωδίου μπορεί να θέσει σε κίνδυνο τον χρήστη.
 - ▶ Κατά το αυτόματο τύλιγμα του καλωδίου προσέξτε, να μη χτυπήσει το φινιρίσματα πάνω σε άτομα, μέρη του σώματος, ζώα ή αντικείμενα.

⚠ ΠΡΟΕΙΔΟΠΟΙΗΣΗ – Κίνδυνος ασφυξίας!

Τα παιδιά μπορεί να περάσουν τα υλικά της συσκευασίας πάνω από το κεφάλι ή να τυλιχτούν σ' αυτά και να πάθουν ασφυξία.

- ▶ Κρατάτε τα υλικά συσκευασίας μακριά από τα παιδιά.
- ▶ Μην αφήνετε τα παιδιά να παίζουν με τα υλικά συσκευασίας.

Αποφυγή υλικών ζημιών

Για να αποφύγετε ζημιές στη συσκευή σας, στα εξαρτήματα ή στα άλλα αντικείμενα, προσέξτε αυτές τις υποδείξεις.

ΠΡΟΣΟΧΗ!

- Η μεταφορά της συσκευής από τον εύκαμπτο σωλήνα, μπορεί να προξενήσει ζημιά στον εύκαμπτο σωλήνα.
 - ▶ Μη μεταφέρετε τη συσκευή ποτέ από τον εύκαμπτο σωλήνα.
- Οι φθαρμένες ή κοφτερές επιφάνειες ολίσθησης των πελμάτων μπορεί να προκαλέσουν ζημιά στα ευαίσθητα σκληρά δάπεδα, π.χ. παρκέ ή λινόταπητας.
 - ▶ Ελέγχετε τακτικά τις επιφάνειες ολίσθησης για φθορά.
 - ▶ Αντικαταστήστε το φθαρμένο πέλμα.
- Η ρύπανση στον κινητήρα μπορεί να προξενήσει ζημιά στον κινητήρα.
 - ▶ Μη λειτουργείτε τη συσκευή ποτέ χωρίς σακούλα σκόνης.
 - ▶ Μη λειτουργείτε τη συσκευή ποτέ χωρίς το φίλτρο προστασίας του κινητήρα.
 - ▶ Μη λειτουργείτε τη συσκευή ποτέ χωρίς το φίλτρο εξόδου του αέρα.

Προστασία περιβάλλοντος και οικονομία

Προστατέψτε το περιβάλλον, χρησιμοποιώντας τη συσκευή σας αποδοτικά ως προς τους πόρους και αποσύροντας σωστά τα επαναχρησιμοποιήσιμα υλικά.

Απόσυρση συσκευασίας

Τα υλικά συσκευασίας είναι φιλικά προς το περιβάλλον και επαναχρησιμοποιούμενα.

- ▶ Αποσύρετε τα επιμέρους εξαρτήματα ξεχωριστά, ανάλογα με το είδος.

Πληροφορίες σχετικά με τους επίκαιρους τρόπους απόσυρσης θα βρείτε στο ειδικό κατάστημα ή στην αρμόδια τοπική Δημοτική Αρχή σας.

Αφαίρεση από τη συσκευασία και έλεγχος

Τι πρέπει να προσέξετε κατά την αφαίρεση από τη συσκευασία, το μαθαίνετε εδώ.

Αφαίρεση από τη συσκευασία της συσκευής και των εξαρτημάτων

1. Αφαιρέστε τη συσκευή από τη συσκευασία.
2. Αφαιρέστε όλα τα περαιτέρω εξαρτήματα και τα συνοδευτικά έγγραφα από τη συσκευασία και έχετε τα πρόχειρα.
3. Απομακρύνετε τα υπάρχοντα υλικά συσκευασίας.
4. Αφαιρέστε τα αυτοκόλλητα και τις μεμβράνες που υπάρχουν.

Υλικά παράδοσης

Μετά το ξεπακετάρισμα ελέγξτε όλα τα μέρη για ενδεχόμενες ζημιές μεταφοράς καθώς και για την πληρότητα της παράδοσης.

Υπόδειξη: Ανάλογα με τον εξοπλισμό παραδίδεται η συσκευή με περαιτέρω εξαρτήματα.

→ Εικ. **1**

A	Πέλμα δαπέδου διπλής χρήσης ¹
B	Τηλεσκοπικοί σωλήνες ¹
C	Χειρολαβές με εύκαμπο σωλήνα ¹
D	Φίλτρο προστασίας του κινητήρα
E	Φίλτρο εξόδου του αέρα ¹
F	Σακούλα σκόνης
G	Multi-Use-Brush ¹
H	Φορείς εξαρτημάτων ¹
I	Στόμια αναρρόφησης για σκούπισμα γωνιών ¹
J	Στόμια αναρρόφησης για σκούπισμα ταπετσαριών ¹
K	Στόμιο αναρρόφησης για σκούπισμα ταπετσαριών με προσαρτημένο βουρτσάκι ¹
L	Ακροφύσιο στρωμάτων ¹
M	Στόμιο αναρρόφησης σκόνης τρυπήματος ¹
N	Πέλματα σκληρού δαπέδου ¹

¹ Ανάλογα με τον εξοπλισμό της συσκευής

Γνωριμία

Γνωρίστε τα εξαρτήματα της συσκευής σας.

Συσκευή

Υπόδειξη: Ανάλογα με τον τύπο της συσκευής μπορεί να υπάρχουν αποκλίσεις στο χρώμα και στις λεπτομέρειες.

→ Εικ. **2**





1	Πέλμα δαπέδου διπλής χρήσης ¹
2	Τηλεσκοπικός σωλήνας με συρόμενο πλήκτρο ¹
3	Εύκαμπτος σωλήνας
4	Χειρολαβή ¹
5	Ρυθμιστής ισχύος και διακόπτης On/Off
6	Βοήθεια στάθμευσης
7	Καλώδιο σύνδεσης
8	Βοήθεια αποθήκευσης
9	Ένδειξη αντικατάστασης σακούλας σκόνης
10	Κάλυμμα
11	Λαβή μεταφοράς

¹ Ανάλογα με τον εξοπλισμό της συσκευής

Επισκόπηση στοιχείων χειρισμού

Μέσω των στοιχείων χειρισμού ρυθμίζετε όλες τις λειτουργίες της συσκευής σας και λαμβάνετε πληροφορίες για την κατάσταση λειτουργίας.

Στοιχεία χειρισμού συσκευής

Σύμβολο	Χρήση
	<ul style="list-style-type: none"> Ενεργοποίηση της συσκευής. Απενεργοποίηση της συσκευής. Ρύθμιση της ισχύος.
min	Αναρρόφηση κουρτινών και ευαίσθητων υφασμάτων.
	Αναρρόφηση επίπλων με ταπετσαρία και μαξιλαριών.
	<ul style="list-style-type: none"> Αναρρόφηση ευαίσθητων χαλιών. Αναρρόφηση μικρής ρύπανσης.
	Αναρρόφηση σταθερών επιφανειών επικάλυψης δαπέδου.

Σύμβολο	Χρήση
max	Αναρρόφηση σκληρών δαπέδων, πολύ λερωμένων χαλιών και μοκετών.

Στοιχεία χειρισμού πέλματος δαπέδου

Σύμβολο	Χρήση
	Αναρρόφηση χαλιών και μοκετών.

Σύμβολο	Χρήση
	Αναρρόφηση σκληρών δαπέδων και παρκέ.

Επισκόπηση ενδείξεων κατάστασης

Οι ενδείξεις δίνουν πληροφορίες για λειτουργίες και καταστάσεις.

Σύμβολο	Χρήση
	Αλλαγή της σακούλας σκόνης.

Εξαρτήματα

Χρησιμοποιείτε γνήσια εξαρτήματα. Είναι προσαρμοσμένα στη δική σας συσκευή. Εδώ θα βρείτε μια επισκόπηση για τα εξαρτήματα της συσκευής σας και τη χρήση τους.

Εξαρτήματα	Αριθμός εξαρτήματος	Χρήση
Πακέτο ανταλλακτικών φίλτρων	BBZ41FGALL	Παραλαβή των υλικών αναρρόφησης.
Φίλτρο προστασίας του κινητήρα	BBZ02MPF	Προστασία του κινητήρα από ρύπανση.
Φίλτρο υγιεινής HEPA	BBZ154HF	Καθαρισμός αέρα εξαερισμού.
Πέλμα σκληρού δαπέδου με βουρτσάκι	BBZ123HD	Αναρρόφηση σκληρών δαπέδων.
Πέλμα σκληρού δαπέδου	BBZ124HD	Αναρρόφηση σκληρών δαπέδων και χαλιών.

Πριν την πρώτη χρήση

Προετοιμάστε τη συσκευή για τη χρήση.

Τοποθέτηση της συσκευής

1. Τοποθετήστε τη χειρολαβή στον εύκαμπτο σωλήνα και ασφαλίστε την.
→ Εικ. **3**
2. Τοποθετήστε και ασφαλίστε το στόμιο του εύκαμπτου σωλήνα στο άνοιγμα αναρρόφησης στο κάλυμμα.
→ Εικ. **4**
3. Συνδέστε τη χειρολαβή με τον τηλεσκοπικό σωλήνα.
→ Εικ. **5**
4. Συνδέστε τον τηλεσκοπικό σωλήνα με το πέλμα δαπέδου.
→ Εικ. **5**

el Βασικός χειρισμός

5. Τοποθετήστε τον φορέα των εξαρτημάτων¹ στον τηλεσκοπικό σωλήνα.
→ Εικ. **6**
6. Τοποθετήστε το στόμιο αναρρόφησης για σκούπισμα γωνιών¹ από κάτω στον φορέα των εξαρτημάτων¹.
→ Εικ. **6**
7. Τοποθετήστε το βουρτσάκι¹ στο στόμιο αναρρόφησης για σκούπισμα επιπέδων¹.
→ Εικ. **7**
8. Τοποθετήστε το στόμιο αναρρόφησης για σκούπισμα ταπετσαριών¹ με το βουρτσάκι¹ από επάνω στον φορέα των εξαρτημάτων¹.
→ Εικ. **6**

Βασικός χειρισμός

Εδώ θα μάθετε τα ουσιώδη για τον χειρισμό της συσκευής σας.

Ρύθμιση του τηλεσκοπικού σωλήνα

1. Απασφαλίστε τον τηλεσκοπικό σωλήνα.
2. Ρυθμίστε το επιθυμητό μήκος του τηλεσκοπικού σωλήνα.
→ Εικ. **8**

Ενεργοποίηση της συσκευής

1. Πιάστε το φιν και τραβήξτε το έξω μέχρι το απαιτούμενο μήκος.
2. Συνδέστε το φιν στην πρίζα.
3. Πατήστε το ①.
→ Εικ. **9**

Απενεργοποίηση της συσκευής

1. Πατήστε το ①.
2. Τραβήξτε το φιν από την πρίζα.
3. Τραβήξτε λίγο το ηλεκτρικό καλώδιο και αφήστε το ελεύθερο.
✓ Το καλώδιο τυλίγεται αυτόματα.

Ρύθμιση της ισχύος¹

Μπορείτε να ρυθμίσετε την ισχύ συνεχώς.

1. Γυρίστε τον ρυθμιστή ισχύος στην επιθυμητή βαθμίδα.
→ Εικ. **10**
 2. Γυρίστε τον τηλεσκοπικό σωλήνα με τον ρυθμιστή βοηθητικού αέρα στην επιθυμητή θέση.
→ Εικ. **11**
- ✓ Η ισχύς ρυθμίζεται αδιαβάθμητα.

Ρύθμιση του πέλματος δαπέδου

- ▶ Ρυθμίστε το πέλμα δαπέδου με τον διακόπτη στο επιθυμητό δάπεδο.
→ Εικ. **12**

Φύλαξη συσκευής

Συμβουλή: Σε περίπτωση μικρών διαλειμμάτων αναρρόφησης, μπορεί το πέλμα δαπέδου να φυλαχτεί στη βοήθεια στάθμευσης.

- ▶ Σπρώξτε το άγκιστρο που βρίσκεται στο πέλμα δαπέδου στη βοήθεια στάθμευσης.
→ Εικ. **13**

Απενεργοποίηση και μεταφορά της συσκευής

1. Απενεργοποιήστε τη συσκευή.
→ "Απενεργοποίηση της συσκευής", Σελίδα 220
2. Τοποθετήστε τη συσκευή όρθια.

¹ Ανάλογα με τον εξοπλισμό της συσκευής

3. Σπρώξτε το άγκιστρο που βρίσκεται στο πέλμα δαπέδου στη βοήθεια αποθήκευσης.
→ Εικ. **14**
4. Για να ξεπεράσετε εμπόδια, μεταφέρετε τη συσκευή από τη χειρολαβή.

Αναρρόφηση με εξαρτήματα

1. Τοποθετήστε το επιθυμητό πέλμα στον τηλεσκοπικό σωλήνα ή στη χειρολαβή.
2. Μετά τη χρήση αφαιρέστε το χρησιμοποιημένο πέλμα από τον τηλεσκοπικό σωλήνα ή τη χειρολαβή.

Αναρρόφηση Multi-Use-Brush¹

Υπόδειξη: Το Multi-Use-Brush δεν πρέπει να αποσυναρμολογηθεί μετά τη χρήση. Η ισχύς αναρρόφησης δεν επηρεάζεται από το συναρμολογημένο Multi-Use-Brush.

ΠΡΟΣΟΧΗ!

Η αναρρόφηση με μη εντελώς προς τα κάτω σπρωχμένη στεφάνη βούρτσας, μπορεί να προκαλέσει ζημιά στο δάπεδο.

- ▶ Μην αναρροφάτε ποτέ με προς τα επάνω σπρωχμένη στεφάνη βούρτσας.
1. Τοποθετήστε το Multi-Use-Brush στη χειρολαβή ή στον σωλήνα και ασφαλίστε το.
→ Εικ. **15**
 2. Πιέστε τα δύο δόντια ασφάλισης στη στεφάνη της βούρτσας.
 3. Σπρώξτε τη στεφάνη της βούρτσας προς τα κάτω και ασφαλίστε την.
→ Εικ. **16**
- ✓ Το Multi-Use-Brush είναι έτοιμο για χρήση.

4. Αναρρόφηση με Multi-Use-Brush.
5. Πιέστε τα δύο δόντια ασφάλισης στη στεφάνη της βούρτσας.
6. Σπρώξτε τη στεφάνη της βούρτσας προς τα επάνω και ασφαλίστε την.
→ Εικ. **16**
7. Τοποθετήστε το πέλμα δαπέδου ή τον σωλήνα επάνω στο Multi-Use-Brush.
8. Για την αποσυναρμολόγηση πατήστε το πλήκτρο απασφάλισης και αφαιρέστε το Multi-Use-Brush.
→ Εικ. **17**

Αποσυναρμολόγηση συσκευής

1. Αποσυνδέστε τη σύνδεση μεταξύ του πέλματος δαπέδου και του τηλεσκοπικού σωλήνα.
→ Εικ. **18**
2. Αποσυνδέστε τη σύνδεση μεταξύ του τηλεσκοπικού σωλήνα και της χειρολαβής.
→ Εικ. **19**
3. Πιέστε μαζί τα δύο δόντια ασφάλισης και τραβήξτε τον σωλήνα από τη συσκευή.
→ Εικ. **20**

Καθαρισμός και φροντίδα

Για να παραμένει η συσκευή σας για μεγάλο χρονικό διάστημα λειτουργική, καθαρίζετε και φροντίζετε την προσεκτικά.

Υλικά καθαρισμού

Χρησιμοποιείτε μόνο κατάλληλα υλικά καθαρισμού.

¹ Ανάλογα με τον εξοπλισμό της συσκευής

ΠΡΟΣΟΧΗ!

Λόγω ακατάλληλου υλικού καθαρισμού ή λάθος καθαρισμού, μπορεί η συσκευή να υποστεί ζημιά.

- ▶ Μη χρησιμοποιείτε κανένα ισχυρό απορρυπαντικό ή υλικά τριψίματος.
- ▶ Μη χρησιμοποιείτε ισχυρά αλκοολούχα μέσα καθαρισμού.
- ▶ Μη χρησιμοποιείτε κανένα σκληρό σύρμα τριψίματος ή σφουγγάρι καθαρισμού.
- ▶ Πριν τη χρήση πλύνετε καλά τα καινούργια σφουγγαρόπανα.

Καθαρισμός συσκευής

Προϋπόθεση: Η συσκευή είναι απενεργοποιημένη.

→ "Απενεργοποίηση της συσκευής", Σελίδα 220

- ▶ Καθαρίστε τη συσκευή και τα εξαρτήματα με ένα μαλακό πανί και ένα υγρό καθαρισμού πλαστικών του εμπορίου.

Άνοιγμα καπακιού

Προϋπόθεση: Η συσκευή είναι απενεργοποιημένη.

→ "Απενεργοποίηση της συσκευής", Σελίδα 220

1. Ανοίξτε το καπάκι.
→ Εικ. **21**
2. Ξεδιπλώστε το καπάκι εντελώς προς τα επάνω.

Κλείσιμο καπακιού

Συμβουλή: Ελέγξτε, η σακούλα σκόνης να μην είναι μαγκωμένη μεταξύ καπακιού και συσκευής.

Προϋποθέσεις

- Η σακούλα σκόνης τοποθετήθηκε.
- Το φίλτρο προστασίας του κινητήρα τοποθετήθηκε.
- Το φίλτρο εξόδου του αέρα τοποθετήθηκε.

- ▶ Κλείστε το καπάκι και ασφαλίστε το.

Καθαρισμός χώρου συλλογής σκόνης

Προϋπόθεση: Η σακούλα σκόνης αφαιρέθηκε.

→ "Αλλαγή σακούλας σκόνης", Σελίδα 222

- ▶ Αναρροφήστε, σε περίπτωση που χρειάζεται, τον χώρο συλλογής της σκόνης με μια δεύτερη συσκευή ή καθαρίστε τον με ένα στεγνό ξεσκονόπανο ή πινέλο.
- ✓ Ο χώρος συλλογής της σκόνης καθαρίστηκε.

Αλλαγή σακούλας σκόνης

Όταν το παράθυρο της ένδειξης αλλαγής φίλτρου είναι σε περίπτωση ανασηκωμένου ακροφυσίου και υψηλότερης βαθμίδας ισχύος εντελώς γεμάτο, αντικαταστήστε τη σακούλα σκόνης.

Προϋπόθεση: Το καπάκι είναι ανοιχτό.

→ "Άνοιγμα καπακιού", Σελίδα 222

1. Για να κλείσετε τη σακούλα σκόνης, τραβήξτε τη γλώσσα φραγής.
→ Εικ. **22**
2. Βγάλτε τη γεμάτη σακούλα σκόνης από το στήριγμα.
3. Αποσύρετε τη γεμάτη σακούλα σκόνης.
4. Σπρώξτε την νέα σακούλα σκόνης στο στήριγμα, μέχρι να ασφαλίσει αισθητά.
 - Μην τσακίσετε τη σακούλα σκόνης.
→ Εικ. **23**
5. → "Κλείσιμο καπακιού", Σελίδα 222

Καθαρισμός του φίλτρου προστασίας του κινητήρα

Συμβουλή: Για ένα ιδανικό αποτέλεσμα αναρρόφησης χτυπήστε ελαφρά ή πλύνετε το φίλτρο προστασίας του κινητήρα σε τακτικά χρονικά διαστήματα. Μετά την απορρόφηση λεπτών σωματιδίων σκόνης καθαρίστε ή αντικαταστήστε το φίλτρο προστασίας του κινητήρα, για να εξασφαλίσετε τη δύναμη αναρρόφησης της συσκευής.

Προϋπόθεση: Η σακούλα σκόνης αφαιρέθηκε.
→ "Αλλαγή σακούλας σκόνης", Σελίδα 222

1. Για να ελευθερώσετε το φίλτρο προστασίας του κινητήρα από την ασφάλιση, τραβήξτε το από τις πλευρικές γλώσσες.
→ Εικ. **24**
2. Τραβήξτε έξω το φίλτρο προστασίας του κινητήρα προς την κατεύθυνση του βέλους.
3. Κτυπήστε ελαφρά το φίλτρο προστασίας του κινητήρα.
4. Σε περίπτωση δυνατής ρύπανσης πλύντε το φίλτρο προστασίας του κινητήρα.
→ Εικ. **25**
5. Αφήστε το φίλτρο να στεγνώσει το λιγότερο για 24 ώρες.
6. Τοποθετήστε το φίλτρο προστασίας του κινητήρα στη συσκευή και ασφαλίστε το επάνω.
7. Τοποθετήστε τη σακούλα σκόνης.
→ "Αλλαγή σακούλας σκόνης", Σελίδα 222
8. → "Κλείσιμο καπακιού", Σελίδα 222

Αφαίρεση φίλτρου εξόδου αέρα¹

Προϋπόθεση: Το καπάκι είναι ανοιχτό.

→ "Ανοίγμα καπακιού", Σελίδα 222

1. Πιέστε τη γλώσσα φραγής προς την κατεύθυνση του βέλους και απασφαλίστε το φίλτρο εξόδου του αέρα.
2. Αφαιρέστε το φίλτρο εξόδου του αέρα από τη συσκευή.
→ Εικ. **26**

Καθαρισμός φίλτρου εξόδου αέρα¹

Για μια ιδανική απόδοση, καθαρίζετε ή αντικαθιστάτε το φίλτρο εξόδου του αέρα μια φορά τον χρόνο.

Συμβουλή: Μετά την αναρρόφηση λεπτών σωματιδίων σκόνης καθαρίστε ή αντικαταστήστε το φίλτρο εξόδου του αέρα, για να εξασφαλίσετε τη δύναμη αναρρόφησης της συσκευής.

Υπόδειξη: Η ικανότητα φιλτραρίσματος του φίλτρου εξόδου του αέρα διατηρείται, ανεξάρτητα από μια πιθανή αλλαγή του χρώματος της επιφάνειας του φίλτρου.

Καθαρισμός κετσέ φίλτρου

Ο κετσές φίλτρου στερεώνεται με το πλέγμα φίλτρου επάνω στο πλέγμα εξόδου του αέρα.

Προϋπόθεση: Το φίλτρο εξόδου του αέρα αφαιρέθηκε.

→ "Αφαίρεση φίλτρου εξόδου αέρα¹", Σελίδα 223

1. Αφαιρέστε τον κετσέ φίλτρου.
→ Εικ. **27**
2. Κτυπήστε ελαφρά τον κετσέ φίλτρου.

¹ Ανάλογα με τον εξοπλισμό της συσκευής

el Καθαρισμός και φροντίδα

3. Σε περίπτωση δυνατής ρύπανσης πλύντε τον κετσέ φίλτρου.
→ Εικ. **23**
4. Αφήστε τον κετσέ φίλτρου να στεγνώσει το λιγότερο για 24 ώρες.
5. Τοποθετήστε τον κετσέ φίλτρου επάνω στο πλέγμα εξόδου του αέρα.
6. Τοποθετήστε το πλέγμα φίλτρου.
→ *"Τοποθέτηση φίλτρου εξόδου αέρα ¹", Σελίδα 224*

Καθαρισμός φίλτρου υγιεινής HEPA

Το φίλτρο υγιεινής HEPA αποτελείται από μια μονάδα φίλτρου.

Συμβουλή: Για να καθαρίσετε αποτελεσματικότερα τη μονάδα φίλτρου, μπορείτε να την καθαρίσετε στο πλυντήριο ρούχων. Για να προστατεύσετε τα υπόλοιπα ρούχα, τοποθετήστε τη μονάδα φίλτρου σε μια σακούλα ρούχων. Πλύνετε τη μονάδα φίλτρου στους 30 °C στο πρόγραμμα για τα ευαίσθητα ρούχα και χρησιμοποιήστε τον χαμηλότερο αριθμό στροφών στυψίματος.

Προϋπόθεση: Το φίλτρο εξόδου του αέρα αφαιρέθηκε.

→ *"Αφαίρεση φίλτρου εξόδου αέρα ¹", Σελίδα 223*

1. Κτυπήστε ελαφρά τη μονάδα φίλτρου.
2. Πλύντε τη μονάδα φίλτρου κάτω από τρεχούμενο νερό.
→ Εικ. **29**
3. Αφήστε τη μονάδα φίλτρου να στεγνώσει το λιγότερο για 24 ώρες.
4. Τοποθετήστε τη μονάδα φίλτρου στη συσκευή.
→ *"Τοποθέτηση φίλτρου εξόδου αέρα ¹", Σελίδα 224*

Τοποθέτηση φίλτρου εξόδου αέρα ¹

Προϋπόθεση: Το καπάκι είναι ανοιχτό.

→ *"Άνοιγμα καπακιού", Σελίδα 222*

1. Τοποθετήστε το φίλτρο εξόδου του αέρα επάνω στο πλέγμα εξόδου του αέρα και ασφαλίστε το με τον χαρακτηριστικό ήχο.
→ Εικ. **30**
- 2 → *"Κλείσιμο καπακιού", Σελίδα 222*

¹ Ανάλογα με τον εξοπλισμό της συσκευής

Αποκατάσταση βλαβών

Τις μικρότερες βλάβες στη συσκευή σας μπορείτε να τις αποκαταστήσετε οι ίδιοι. Χρησιμοποιήστε τις πληροφορίες για την αποκατάσταση βλαβών, προτού έρθετε σε επαφή με την υπηρεσία εξυπηρέτησης πελατών. Έτσι αποφεύγετε άσκοπα έξοδα.

ΠΡΟΕΙΔΟΠΟΙΗΣΗ

Κίνδυνος ηλεκτροπληξίας!

Οι ακατάλληλες επισκευές είναι επικίνδυνες.

- ▶ Μόνο εκπαιδευμένο γι' αυτό, ειδικευμένο προσωπικό επιτρέπεται να πραγματοποιήσει επισκευές στη συσκευή.
- ▶ Μόνο γνήσια ανταλλακτικά επιτρέπεται να χρησιμοποιηθούν για την επισκευή της συσκευής.
- ▶ Εάν το καλώδιο σύνδεσης στο δίκτυο του ρεύματος αυτής της συσκευής υποστεί ζημιά, πρέπει να αντικατασταθεί από τον κατασκευαστή ή την υπηρεσία εξυπηρέτησης πελατών του ή από ένα αντίστοιχα ειδικευμένο άτομο, για την αποφυγή επικινδύνων καταστάσεων.

Δυσλειτουργίες

Βλάβη	Αιτία	Αποκατάσταση βλάβης
Η δύναμη αναρρόφησης μειώνεται.	Η σακούλα της σκόνης είναι γεμάτη.	▶ Αλλάξτε τη σακούλα σκόνης.
Η ένδειξη αλλαγής φίλτρου είναι γεμάτη.	Το πέλμα, ο τηλεσκοπικός σωλήνας ή ο εύκαμπτος σωλήνας είναι φραγμένα.	<ol style="list-style-type: none"> 1. Αποσυναρμολογήστε τη συσκευή. 2. Απομακρύνετε το φράξιμο.
	Το φίλτρο εξόδου αέρα είναι λερωμένο.	<ul style="list-style-type: none"> ▶ Καθαρίστε το φίλτρο εξόδου του αέρα. → "Καθαρισμός φίλτρου εξόδου αέρα"¹, Σελίδα 223

¹ Ανάλογα με τον εξοπλισμό της συσκευής

Μεταφορά, αποθήκευση και απόσυρση

Απόσυρση παλιάς συσκευής

Με την απόσυρση σύμφωνα με τους κανόνες προστασίας του περιβάλλοντος, μπορούν να επαναποκτηθούν πολύτιμες πρώτες ύλες.

1. Τραβήξτε το φινιρίσμα του καλωδίου σύνδεσης στο δίκτυο του ρεύματος.
2. Κόψτε το καλώδιο σύνδεσης στο δίκτυο του ρεύματος.
3. Αποσύρετε τη συσκευή σύμφωνα με τους κανόνες προστασίας του περιβάλλοντος.



Αυτή η συσκευή χαρακτηρίζεται σύμφωνα με την ευρωπαϊκή οδηγία 2012/19/ΕΕ περί ηλεκτρικών και ηλεκτρονικών συσκευών (waste electrical and electronic equipment - WEEE). Η οδηγία προκαθορίζει τα πλαίσια για μια απόσυρση και αξιοποίηση των παλιών συσκευών με ισχύ σ' όλη την ΕΕ.

Υπηρεσία εξυπηρέτησης πελατών

Όταν έχετε ερωτήσεις, όταν δεν μπορείτε να επιδιορθώσετε οι ίδιοι μια βλάβη στη συσκευή ή όταν η συσκευή πρέπει να επισκευαστεί, απευθυνθείτε στη δική μας υπηρεσία εξυπηρέτησης πελατών.

Πολλά πρόβλημα μπορείτε να τα επιλύσετε μόνοι σας με τις πληροφορίες για την αποκατάσταση βλαβών σε αυτές τις οδηγίες ή στην ιστοσελίδα μας. Εάν αυτό δε

συμβαίνει, απευθυνθείτε στην υπηρεσία εξυπηρέτησης πελατών της εταιρείας μας.

Εμείς βρίσκουμε πάντοτε μια κατάλληλη λύση.

Εμείς εξασφαλίζουμε, ότι η συσκευή σας θα επισκευαστεί με γνήσια ανταλλακτικά από εκπαιδευμένους τεχνικούς της υπηρεσίας εξυπηρέτησης πελατών κατά τον χρόνο εγγύησης καθώς και μετά τη λήξη της εγγύησης του κατασκευαστή.

Σχετικά με τη λειτουργία γνήσια ανταλλακτικά, σύμφωνα με την αντίστοιχη διάταξη οικολογικού σχεδιασμού, μπορείτε να προμηθευτείτε από την υπηρεσία εξυπηρέτησης πελατών της εταιρείας μας για τη διάρκεια το λιγότερο 7 ετών από τη θέση σε κυκλοφορία της συσκευής σας εντός του Ευρωπαϊκού Οικονομικού Χώρου.

Υπόδειξη: Η χρήση της υπηρεσίας εξυπηρέτησης πελατών είναι στο πλαίσιο των όρων εγγύησης του κατασκευαστή δωρεάν.

Λεπτομερείς πληροφορίες για τον χρόνο εγγύησης και τους όρους εγγύησης στη χώρα σας μπορείτε να έχετε από την υπηρεσία εξυπηρέτησης πελατών της εταιρείας μας, τον έμπορά σας ή στην ιστοσελίδα μας.

Όταν έρθετε σε επαφή με την υπηρεσία εξυπηρέτησης πελατών, χρειάζεστε τον αριθμό προϊόντος (E-Nr.) και τον αριθμό κατασκευής (FD) της συσκευής σας.

Τα στοιχεία επικοινωνίας της υπηρεσίας εξυπηρέτησης πελατών θα τα βρείτε στον κατάλογο της υπηρεσίας εξυπηρέτησης πελατών στο τέλος των οδηγιών ή στην ιστοσελίδα μας.

Αριθμός προϊόντος (E-Nr.) και αριθμός κατασκευής (FD)

Τον αριθμό προϊόντος (E-Nr.) και τον αριθμό κατασκευής (FD) θα τους βρείτε στην πινακίδα τύπου της συσκευής.

Για να βρείτε ξανά γρήγορα τα στοιχεία της συσκευής σας και τον αριθμό τηλεφώνου της υπηρεσίας εξυπηρέτησης πελατών, μπορείτε να τα σημειώσετε.

Όροι εγγύησης

Έχετε για τη συσκευή σας δικαίωμα εγγύησης σύμφωνα με τους ακόλουθους όρους.

1 Η εγγύηση καλής λειτουργίας των προϊόντων μας παρέχεται για χρονικό διάστημα είκοσι τεσσάρων (24) μηνών από την ημερομηνία της πρώτης αγοράς που αναγράφεται στη θεωρημένη απόδειξη αγοράς. Για την παροχή της εγγύησης απαιτείται η επίδειξη της θεωρημένης απόδειξης αγοράς στην οποία αναγράφεται ο τύπος και το μοντέλο του προϊόντος.

2 Η εταιρεία μέσα στα ανωτέρω χρονικά όρια, σε περίπτωση πλημμελούς λειτουργίας της συσκευής, αναλαμβάνει την υποχρέωση της επαναφοράς της σε ομαλή λειτουργία και της αντικατάστασης κάθε τυχόν ελαττωματικού μέρους (πλην των αναλώσιμων και των ευπαθών, όπως τα γυάλινα, λαμπτήρες κλπ.). Απαραίτητη προϋπόθεση για να ισχύει η εγγύηση είναι η μη λειτουργία της συσκευής να προέρχεται από την πλημμελή κατασκευή της και όχι επί παραδείγματι από κακή χρήση, λανθασμένη εγκατάσταση, μη τήρηση των οδηγιών χρήσης της συσκευής, ακατάλληλη συντήρηση από πρόσωπα μη εξουσιοδοτημένα από την BSH Οικιακές Συσκευές Α.Β.Ε. ή από

εξωγενείς παράγοντες όπως διακοπές ηλεκτρικού ρεύματος ή διαφοροποίησης της τάσης κλπ.

3 Στην περίπτωση που το προϊόν δεν λειτουργεί σωστά λόγω της κατασκευής του και εφόσον η πλημμελής λειτουργία εκδηλώθηκε κατά την περίοδο εγγύησης, η μονάδα Σέρβις (ή το εξουσιοδοτημένο συνεργείο) της BSH Οικιακές Συσκευές Α.Β.Ε. θα το επισκευάσει με σκοπό τη χρήση για την οποία κατασκευάστηκε, χωρίς να υπάρξει χρέωση για ανταλλακτικά ή την εργασία.

4 Δεν καλύπτονται από την εγγύηση οι κίνδυνοι που σχετίζονται με τη μεταφορά του προϊόντος προς επίσκεψη στον μεταπωλητή ή προς την μονάδα Σέρβις (ή προς το Εξουσιοδοτημένο Συνεργείο) της BSH Οικιακές Συσκευές Α.Β.Ε. εφόσον δεν πραγματοποιούνται από την BSH Οικιακές Συσκευές Α.Β.Ε. ή από εξουσιοδοτημένο απ' αυτήν πρόσωπο.

5 Όλες οι επισκευές της εγγύησης πρέπει να γίνονται από το Εξουσιοδοτημένο Σέρβις (ή το εξουσιοδοτημένο συνεργείο) της BSH Οικιακές Συσκευές Α.Β.Ε.

6 Η εγγύηση δεν καλύπτει κανένα προϊόν που χρησιμοποιείται πέραν των προδιαγραφών για τις οποίες κατασκευάστηκε (π.χ. οικιακή χρήση).

7 Η εγγύηση καλής λειτουργίας που παρέχεται από τον κατασκευαστή παύει αν αποκολληθούν, αλλοιωθούν ή τροποποιηθούν με οποιοδήποτε τρόπο οι ταινίες ασφαλείας ή οι ειδικές διακριτικές αυτοκόλλητες ετικέτες επί των οποίων αναγράφεται ο αριθμός σειράς ή η ημερομηνία αγοράς.

8 Η εγγύηση δεν καλύπτει: - Επισκευές, μετατροπές ή καθαρισμούς που έλαβαν χώρα σε

el Υπηρεσία εξυπηρέτησης πελατών

κέντρο Σέρβις μη εξουσιοδοτημένο από την BSH Οικιακές Συσκευές Α.Β.Ε.

- Λάθος χρήση, υπερβολική χρήση, χειρισμό ή λειτουργία του προϊόντος κατά τρόπο μη σύμφωνο με τις οδηγίες που περιέχονται στα εγχειρίδια χρήσης και/ή στα σχετικά έγγραφα χρήσης, συμπεριλαμβανομένων της πλημμελούς φύλαξης της συσκευής, της πτώσης της συσκευής κλπ.
- Προϊόντα με δυσανάγνωστο αριθμό σειράς.
- Ζημιές που προκαλούνται ενδεικτικά από αστραπές, νερό ή υγρασία, φωτιά, πόλεμο, δημόσιες αναταραχές, λάθος τάσεις του δικτύου παροχής ρεύματος, ή οποιοδήποτε λόγο που είναι πέραν από τον έλεγχο του κατασκευαστή ή εξουσιοδοτημένου συνεργείου.

9 Αντικατάσταση της συσκευής γίνεται μόνο εφόσον δεν είναι δυνατή η επιδιόρθωση της κατόπιν πιστοποίησης της αδυναμίας επισκευής από το Εξουσιοδοτημένο Σέρβις (ή το εξουσιοδοτημένο συνεργείο) της BSH Οικιακές Συσκευές Α.Β.Ε.

10 Η κάθε επισκευή ή η αντικατάσταση ελαττωματικού μέρους δεν παρατείνει τον χρόνο εγγύησης του προϊόντος.

11 Εξαρτήματα και υλικά που αντικαθίστώνται κατά τη διάρκεια της εγγύησης επιστρέφονται στο συνεργείο.

BSH Οικιακές Συσκευές Α.Β.Ε. 17° χλμ Εθνικής οδού Αθηνών - Λαμίας & Ποταμού 20,145 64 Κηφισιά, Αθήνα
ΤΑ ΚΕΝΤΡΙΚΑ ΣΗΜΕΙΑ

ΕΞΥΠΗΡΕΤΗΣΗΣ ΠΕΛΑΤΩΝ Αθήνα:
17° χλμ Εθνικής οδού Αθηνών –
Λαμίας & Ποταμού 20,145 64
Κηφισιά

θεσ/νίκη: Οδός Χάλκης, Πατριαρχικό
Πυλαίας, 570 οι Πυλαία, Τ.Θ. 60017
Θέρμη
Πάτρα: Χαραλάμπη 57. 262 24 Ψηλά
Αλώνια
Ηράκλειο – Κρήτης: Λεωφ. Εθνικής
Αντιστάσεως 23 & Καλαμά, 713 06
Ηράκλειο
Κύπρος: Αρχ. Μακαρίου Γ 39.
2407 Έγκωμη Λευκωσία, Κύπρος
18182: 24 ώρες / 7 ημέρες, τυπική
χρέωση κλήσης προς εθνικά δίκτυα

Съдържание

Безопасност	230	Почистване и поддръжка	239
Общи указания.....	230	Почистващи средства.....	239
Употреба по предназначение....	230	Почистване на уреда.....	239
Ограничение на кръга от потребители	231	Отваряне на капака.....	240
Указания за безопасност.....	231	Затворете капака	240
Предотвратяване на материални щети	235	Почистване на отделението за прах.....	240
Опазване на околната среда и икономия	235	Смяна на торбата за прах	240
Предаване на опаковката за отпадъци	235	Почистване на защитния филтър на мотора	240
Разопаковане и проверка	235	Сваляне на издухващия филтър ¹	241
Разопаковане на уреда и частите.....	235	Почистване на издухващия филтър ¹	241
Окомплектовка на доставката...	235	Поставяне на издухващия филтър ¹	242
Запознаване	236	Отстраняване на неизправности	243
Уред	236	Функционални неизправности...	243
Преглед обслужващи елементи.	236	Транспортиране, съхранение и предаване за отпадъци	244
Преглед индикации на статуса..	237	Предаване за отпадъци на излезли от употреба уреди.....	244
Принадлежности	237	Отдел по обслужване на клиенти	244
Преди първата употреба	237	Номер на изделието (E-Nr.) и заводски номер (FD)	245
Монтиране на уреда.....	237	Гаранция.....	245
Основни положения при работа с уреда	238		
Настройване на телескопичната тръба	238		
Включване на уреда.....	238		
Изключване на уреда.....	238		
Регулиране на мощността ¹	238		
Регулиране на подовата дюза...	238		
Паркиране на уреда.....	238		
Спиране и носене на уреда.....	238		
Смукане с принадлежност.....	238		
Multi-Use-Brush изсмукване ¹	239		
Демонтаж на уреда.....	239		

¹ Според оборудването на уреда



Безопасност

Вземете под внимание информацията относно безопасността с цел безопасна употреба на Вашия уред.

Общи указания

Тук ще намерите обща информация относно настоящото ръководство.

- Прочетете внимателно настоящото ръководство. Само тогава можете да използвате безопасно и ефективно уреда.
- Настоящото ръководство е насочено към потребителя на уреда.
- Вземете под внимание указанията за безопасност и предупрежденията.
- Запазете ръководството, както и продуктовата информация, за по-нататъшна справка или за следващите собственици.
- Проверете уреда след разопаковането. Не свързвайте уреда в случай на повреда, получена по време на транспортирането.

Употреба по предназначение

За безопасно и правилно използване на уреда спазвайте указанията за употреба по предназначение.

Използвайте уреда само:

- съгласно това ръководство за употреба.
- с оригинални части и принадлежности. При щети поради използването на чужди продукти гаранцията губи валидността си.
- за почистване на повърхности.
- в домакинството и в затворени помещения в домашна обстановка при стайна температура.
- на височина до максимум 2000 m над морското равнище.

Не използвайте уреда:

- за изсмукване на прах от хора или животни.
- за изсмукване на вредни за здравето, предмети с остри ръбове, горещи или горящи субстанции.

- за изсмукване на влажни или течни субстанции.
- за изсмукване на лесно запалими или взривни вещества и газове.
- за изсмукване на пепел, сажди от кахлени печки и инсталации за централно отопление.
- за изсмукване на прах от тонер от принтери и копирни машини.
- за засмукване на строителни отпадъци.

Разкачете уреда от електрозахранването, ако:

- почиствате уреда.

Ограничение на кръга от потребители

Предотвратете рисковете за деца и застрашени лица.

Този уред може да се използва от деца на възраст над 8 години и от лица с намалени физически, сетивни или умствени способности или липса на опит и/или знания, ако са под наблюдение или са инструктирани относно безопасната употреба на уреда и са разбрали произтичащите от употребата опасности. Децата не трябва да играят с уреда.

Почистването и поддръжката от страна на потребителя не трябва да се извършват от деца без наблюдение.

Указания за безопасност

Ако използвате уреда, следете за тези указания за безопасност.

ПРЕДУПРЕЖДЕНИЕ – Опасност от токов удар!

- Некомпетентно извършените ремонти представляват опасност.
 - ▶ Само обучен за целта специализиран персонал трябва да извършва ремонти на уреда.
 - ▶ За ремонта на уреда трябва да се използват само оригинални резервни части.

- ▶ Ако кабелът за свързване към мрежата на този уред бъде повреден, той трябва да се смени от производителя или неговия отдел по обслужване на клиенти, или от друго лице с подобна квалификация, за да се избегнат опасности.
- Повреден уред или кабел за свързване към мрежата представляват опасност.
 - ▶ Никога не пускайте в експлоатация повреден уред.
 - ▶ Никога не използвайте уред с напукана или счупена повърхност.
 - ▶ Никога не дърпайте кабела за свързване към мрежата, за да отделите уреда от електрозахранващата мрежа. Винаги хващайте щепсела на кабела за свързване към мрежата.
 - ▶ Никога не носете и не теглете уреда за кабела за свързване към мрежата.
 - ▶ Ако уредът или кабелът за свързване към мрежата са повредени, незабавно издърпайте щепсела на кабела за свързване към мрежата от контакта или изключете предпазителя в кутията с предпазители.
 - ▶ Свържете се с отдела по обслужване на клиенти.
→ Страница 244
 - ▶ Само обучен за целта специализиран персонал трябва да извършва ремонти на уреда.
- Проникващата влага може да предизвика токов удар.
 - ▶ Използвайте уреда само в затворени помещения.
 - ▶ Никога не излагайте уреда на силна топлина и влага.
 - ▶ За почистване на уреда не използвайте машина за почистване с пара или с високо налягане.
- Повредена изолация на кабела за свързване към мрежата представлява опасност.
 - ▶ Никога не допускате контакт на кабела за свързване към мрежата с източници на топлина или горещи части на уреда.
 - ▶ Никога не допускате контакт на кабела за свързване към мрежата с остри върхове или ръбове.

- ▶ Никога не прегъвайте, не притискайте и не променяйте кабела за свързване към мрежата.
- Некомпетентно извършено инсталиране представлява опасност.
 - ▶ Свързвайте и експлоатирайте уреда само в съответствие с данните на фабричната табелка.
 - ▶ Уредът трябва да се свързва към електрическа мрежа с променлив ток единствено посредством инсталиран според правилата заземен контакт.
 - ▶ Системата от защитни проводници на електрическата сградна инсталация трябва да е инсталирана съгласно изискванията.

ПРЕДУПРЕЖДЕНИЕ – Опасност от изгаряне!

- Филтърните системи могат да се загреят при работа и в комбинация със запалими или съдържащи алкохол вещества да се запалят.
 - ▶ Не подавайте възпламеняеми или съдържащи алкохол вещества на торбата за прах и филтрите.
 - ▶ При почистването на уреда не използвайте запалими или съдържащи алкохол вещества.
- При работна продължителност над 30 минути намотаният електрически кабел може да се нагрее.
 - ▶ Електрическият кабел да се изтегля напълно.

ПРЕДУПРЕЖДЕНИЕ – Опасност от нараняване!

- Подвижните части и отвори по урда могат да доведат до наранявания.
 - ▶ Дрехите, косата, пръстите и другите части на тялото да се държат далеч от отворите по уреда и от подвижните части.
 - ▶ Никога не насочвайте тръбата или дюзите към очи, коса, уши или уста.
- Падащият уред може да застраши хората.
 - ▶ Уверете се, че при изсмукване на стълби няма хора под уреда.

- Изтегленият кабел може да доведе до спъване.
 - ▶ При паузи при смукане изключвайте уреда и изкарвайте щепсела от контакта.
 - ▶ Прибирайте кабела.
- Автоматичното навиване на кабела може да застраши потребителя.
 - ▶ Уверявайте се щепселът да не удря хора, части от тялото, животни или предмети при автоматичното прибиране на кабела.



ПРЕДУПРЕЖДЕНИЕ – Опасност от задушаване!

Деца могат да нахлузят на главата си опаковъчния материал или да се увият в него и да се задушат.

- ▶ Дръжте далеч от деца опаковъчния материал.
- ▶ Не допускайте деца да играят с опаковъчния материал.

Предотвратяване на материални щети

Спазвайте тези указания, за да избегнете материални щети на Вашия уред, на принадлежности или други предмети.

ВНИМАНИЕ!

- Носенето на уреда за маркуча може да повреди маркуча.
 - ▶ Никога не носете уреда за маркуча.
- Износените или с остри ръбове ходови повърхности на дюзите могат да причинят увреждания върху чувствителни твърди подове, напр. паркет или линолеум.
 - ▶ Проверявайте редовно за износване ходовите повърхности.
 - ▶ Сменете износената дюза.
- Мръсотията в мотора може да повреди мотора.
 - ▶ Никога не използвайте уреда без торба за прах.
 - ▶ Никога не използвайте уреда без защитен филтър на мотора.
 - ▶ Никога не използвайте уреда без филтър за издухване.

Опазване на околната среда и икономия

Пазете околната среда чрез ресурсно ефективно използване на Вашия уред и правилно предаване за отпадъци на рециклируеми материали.

Предаване на опаковката за отпадъци

Опаковъчните материали са съвместими с околната среда и могат да се използват повторно.

- ▶ Предавайте отделните компоненти за отпадъци разделно според вида.

Актуална информация относно начините на предаване за отпадъци ще получите от Вашия специализиран търговец, както и от съответната общинска или градска управа.

Разопаковане и проверка

Тук ще научите какво трябва да спазвате при разопаковането.

Разопаковане на уреда и частите

1. Извадете уреда от опаковката.
2. Извадете от опаковката и подгответе всички други части и съпътстващи документи.
3. Отстранете наличния опаковъчен материал.
4. Отстранете наличните етикети и ленти.

Окомплектовка на доставката

След разопаковането проверете всички части за щети, получени при транспортирането, и комплектността на доставката.

Указание: Според оборудването уредът се доставя с допълнителна принадлежност.

→ Фиг. 1

A	превключваща се подова дюза ¹
B	Телескопични тръби ¹
C	Дръжки с шлаух ¹
D	Защитен филтър на мотора
E	Издухващ филтър ¹
F	Торба за прах
G	Multi-Use-Brush ¹
H	Носачи на допълнителни принадлежности ¹
I	Дюзи за фуги ¹
J	Дюзи за тапицерия ¹
K	Дюза за тапицерия с прищракващ четков венец ¹
L	Дюза за матраци ¹
M	Дюза за отвори ¹
N	Дюзи за твърд под ¹

¹ Според оборудването на уреда

Запознаване

Запознайте се с компонентите на Вашия уред.

Уред

Указание: Според типа на уреда са възможни отклонения в цветовете и детайлите.

→ Фиг. 2

1	превключваща се подова дюза ¹
2	Телескопична тръба с плъзгач бутон ¹
3	Шлаух
4	Ръкохватка ¹

¹ Според оборудването на уреда

5	Регулатор на мощността и бутон за включване/изключване
6	Помощ за паркиране на уреда
7	Кабел за свързване към мрежата
8	Помощ за поставяне на уреда
9	Индикация за смяна на торбичката за прах
10	Капак
11	Ръкохватка за носене

¹ Според оборудването на уреда



Преглед обслужващи елементи

Посредством елементите за обслужване се настройват всички функции на Вашия уред и се извежда информация относно режима на работа.

Обслужващи елементи уред

Символ	Употреба
	<ul style="list-style-type: none"> Включете уреда. Изключете уреда. Регулирайте мощността.
min	Изсмуквайте пердета и чувствителни тъкани.
	Изсмуквайте тапицирани мебели и възглавници.
	<ul style="list-style-type: none"> Изсмуквайте чувствителни килими. Изсмуквайте малки замърсявания.
	Изсмуквайте здрави подови покрития.
max	Изсмуквайте твърдите подове, силно замърсените килими и мокетите.

Обслужващи елементи дюза за под

Символ	Употреба
	Изсмуквайте килими и мокети.
	Изсмуквайте твърди подове и паркет.

Преглед индикации на статуса

Индикациите информират за функциите и състоянията.

Символ	Употреба
	Сменете торбата за прах.

Принадлежности

Използвайте оригинални принадлежности. Те са специално пригодени за Вашия уред. Тук е посочен общ преглед на принадлежностите на Вашия уред и тяхната употреба.

Принадлежности	Номер на аксесоар	Употреба
Опаковка на филтъра за смяна	BBZ41FGALL	Събиране на засмукания материал.
Защитен филтър на мотора	BBZ02MPF	Предпазвайте мотора от замърсяване.
HEPA хигиеничен филтър	BBZ154HF	Почистване на отработения въздух.
Дюза за твърд под с четков венец	BBZ123HD	Изсмукване на твърди подове.
Дюза за твърди подове	BBZ124HD	Изсмукване на твърди подове и килими.

Преди първата употреба

Подгответе уреда за използване.

Монтиране на уреда

1. Пъхнете и застопорете ръкохватката върху маркуча.
→ Фиг. **3**
2. Пъхнете и фиксирайте накрайника на маркуча в отвора за засмукване в капака.
→ Фиг. **4**

3. Свържете ръкохватката с телескопичната тръба.
→ Фиг. **5**
4. Свържете телескопичната тръба с дюзата за под.
→ Фиг. **5**
5. Пъхнете носача на аксесоари¹ върху телескопичната тръба.
→ Фиг. **6**
6. Пъхнете дюзата за фуги¹ отдолу в носача на аксесоари¹.
→ Фиг. **6**
7. Пъхнете четковия венец¹ върху дюзата за тапицери¹.
→ Фиг. **7**

¹ Според оборудването на уреда

- Пъхнете дюзата за тапицерия¹ с четковия венец¹ отгоре върху носача на аксесоари¹.
→ Фиг. **6**

Основни положения при работа с уреда

Тук са посочени основните положения при работата с Вашия уред.

Настройване на телескопичната тръба

- Отключете телескопичната тръба.
- Настройте желаната дължина на телескопичната тръба.
→ Фиг. **8**

Включване на уреда

- Хванете щепсела и изтеглете до необходимата дължина.
- Пъхнете щепсела в контакта.
- Натиснете **⓪**.
→ Фиг. **9**

Изключване на уреда

- Натиснете **⓪**.
- Изключете щепсела от контакта.
- Издърпайте за кратко и отпуснете кабела за мрежово захранване.
- ✓ Кабелът се навива автоматично.

Регулиране на мощността¹

Можете да регулирате безстепенно мощността.

- Завъртете регулатора на мощността на желаната степен.
→ Фиг. **10**

- Завъртете телескопичната тръба с допълнителния регулатор за въздух на желаната позиция.
→ Фиг. **11**
- ✓ Мощността се регулира безстепенно.

Регулиране на подовата дюза

- ▶ Настройте подовата дюза с превключвателя за желания под.
→ Фиг. **12**

Паркиране на уреда

Съвет: При по-кратки паузи на засмукване дюзата за под може да се прибере в помощта за паркиране.

- ▶ Вкарайте куката на подовата дюза в помощната част за паркиране на уреда на една страна.
→ Фиг. **13**

Спиране и носене на уреда

- Изключете уреда.
→ *"Изключване на уреда",
Страница 238*
- Оставете уреда изправен.
- Вкарайте куката на подовата дюза в помощната част за поставяне на уреда на една страна.
→ Фиг. **14**
- За да преодолявате препятствия, носете уреда за ръкохватката.

Смукане с принадлежност

- Пъхнете желаната дюза върху телескопичната тръба или ръкохватката.
- След употреба сваляйте използваната дюза от телескопичната тръба или от ръкохватката.

¹ Според оборудването на уреда

Multi-Use-Brush изсмукване¹

Указание: Multi-Use-Brush не трябва да се демонтира след използването. Мощността на изсмукване не се ограничава от монтираната Multi-Use-Brush.

ВНИМАНИЕ!

Изсмукването с ненапълно додолу избутан четков венец може да повреди основата.

- ▶ Никога на изсмуквайте с нагоре избутан четков венец.
1. Пъхнете и застопорете Multi-Use-Brush върху ръкохватката или маркуча.
→ Фиг. 15
 2. Натиснете двете фиксиращи крайчета върху четковия венец.
 3. Избутайте четковия венец надолу и го фиксирайте.
→ Фиг. 16
 - ✓ Multi-Use-Brush е готово за работа.
 4. Изсмучете с Multi-Use-Brush.
 5. Натиснете двете фиксиращи крайчета върху четковия венец.
 6. Избутайте четковия венец нагоре и го фиксирайте.
→ Фиг. 16
 7. Пъхнете дюзата за под или тръбата в Multi-Use-Brush.
 8. За демонтаж натиснете деблокиращия бутон и отстранете Multi-Use-Brush.
→ Фиг. 17

Демонтаж на уреда

1. Разкачете свързването между дюзата за под и телескопичната тръба.
→ Фиг. 18

2. Разкачете свързването между телескопичната тръба и ръкохватката.
→ Фиг. 19
3. Стиснете двете фиксиращи крайчета и изтеглете маркуча от уреда.
→ Фиг. 20

Почистване и поддръжка

Почиствайте и поддържайте старателно Вашия уред, за да съхраните неговата функционалност за дълго време.

Почистващи средства

Използвайте само подходящи почистващи средства.

ВНИМАНИЕ!

Чрез неподходящи почистващи средства или грешно почистване уредът може да се повреди.

- ▶ Не използвайте агресивни или абразивни почистващи средства.
- ▶ Не използвайте почистващи средства с високо съдържание на алкохол.
- ▶ Не използвайте твърди абразивни гъби или гъби за чистене.
- ▶ Преди употреба добре измивайте новите гъби.

Почистване на уреда

Предпоставка Уредът е изключен.

→ "Изключване на уреда",

Страница 238

- ▶ Уредът и принадлежността се почистват с мека кърпа и обичаен за търговската мрежа почистващ препарат.

¹ Според оборудването на уреда

Отваряне на капака

Предпоставка Уредът е изключен.
→ "Изключване на уреда",
Страница 238

1. Отворете капака.
→ Фиг. 21
2. Наклонете докрай нагоре капака.

Затворете капака

Съвет: Проверете дали торбата за прах не е захваната между капака и уреда.

Предпоставки

- Торбата за прах е поставена.
- Защитният филтър на мотора е поставен.
- Издухващият филтър е поставен.
- ▶ Затворете капака и го фиксирайте.

Почистване на отделението за прах

Предпоставка Торбата за прах е свалена.
→ "Смяна на торбата за прах",
Страница 240

- ▶ Изсмуквайте с втори уред при нужда отделението за прах или го почиствайте със суха кърпа или четка за прах.
- ✓ Отделението за прах е почистено.

Смяна на торбата за прах

Ако визьорът на индикацията за смяна на филтъра е изцяло напълнен при повдигната дюза и при максимална степен на мощност, сменете торбата за прах.

Предпоставка Капакът е отворен.
→ "Отваряне на капака",
Страница 240

1. За да затворите торбата за прах, изтеглете затварящото езиче.
→ Фиг. 22
2. Извадете пълната торба за прах от държача.
3. Изхвърлете пълната торба за прах.
4. Избутайте новата торба за прах в държача докато не се фиксира.
– Не прегъвайте торбата за прах.
→ Фиг. 23
5. → "Затворете капака",
Страница 240

Почистване на защитния филтър на мотора

Съвет: За оптимален резултат от изсмукването изчуквайте или измивайте на редовни интервали от време защитния филтър на мотора. След изсмукването на фини частици прах почиствайте защитния филтър на мотора или го сменяйте, за да си гарантирате смукателната мощност на уреда.

Предпоставка Торбата за прах е свалена.
→ "Смяна на торбата за прах",
Страница 240

1. За да освобите защитния филтър на мотора от фиксирането, изтеглете за страничните езичета.
→ Фиг. 24
2. Извадете защитния филтър на мотора по посока на стрелката.
3. Изтупайте защитния филтър на мотора.
4. При силно замърсяване измийте защитния филтър на мотора.
→ Фиг. 25
5. Оставете филтъра да постои най-малко 24 часа, за да изсъхне.

6. Поставете защитния филтър на мотора в уреда и фиксирайте отгоре.
7. Поставете торбата за прах.
→ "Смяна на торбата за прах",
Страница 240
8. → "Затворете капака",
Страница 240

Сваляне на издухващия филтър¹

Предпоставка Капакът е отворен.
→ "Отваряне на капака",
Страница 240

1. Натиснете затварящото езиче по посока на стрелката и отключете издухващия филтър.
2. Освободете издухващия филтър и го извадете от уреда.
→ Фиг. 26

Почистване на издухващия филтър¹

За оптимално ниво на мощност веднъж годишно почиствайте издухващия филтър или го сменяйте.

Съвет: След изсмукването на фини частици прах почиствайте издухващия филтър, за да си гарантирате смукателната мощност на уреда.

Указание: Филтриращото действие на издухващия филтър се запазва, независимо от възможното оцветяване на повърхността на филтъра.

Почистване на филтърната вата

Филтърната вата се закрепва с филтърната решетка върху издухващата решетка.

Предпоставка Издухващият филтър е свален.

→ "Сваляне на издухващия филтър",
Страница 241

1. Свалете филтърната вата.
→ Фиг. 27
2. Изчукайте филтърната вата.
3. При силно замърсяване измийте филтърната вата.
→ Фиг. 28
4. Оставете филтърната вата да изсъхне най-малко за 24 часа.
5. Поставете филтърната вата върху издухващата решетка.
6. Поставете филтърната решетка.
→ "Поставяне на издухващия филтър", Страница 242

Почистване на НЕРА хигиеничния филтър

НЕРА хигиеничният филтър се състои от филтърен елемент.

Съвет: За да измиете по-основно филтърния модул, можете да го почистите в пералня. За да защитите останалите дрехи, поставяйте филтърния модул в торбичка за пране. Измийте филтърния модул при 30 °C на щадяща програма и използвайте най-ниските обороти на центрофугиране.

Предпоставка Издухващият филтър е свален.

→ "Сваляне на издухващия филтър",
Страница 241

1. Изчукайте филтриращия елемент.
2. Измийте филтриращия елемент под течаща вода.
→ Фиг. 29
3. Оставете филтърния модул да изсъхне най-малко 24 часа.

¹ Според оборудването на уреда

4. Поставете филтърния модул в уреда.
→ "Поставяне на издухващия филтър", Страница 242

Поставяне на издухващия филтър¹

Предпоставка Капакът е отворен.
→ "Отваряне на капака",
Страница 240

1. Поставете издухващия филтър върху издухващата решетка и го фиксирайте звучно.
→ Фиг. 30
2. → "Затворете капака",
Страница 240

¹ Според оборудването на уреда

Отстраняване на неизправности

Можете да отстраните самостоятелно малки неизправности по Вашия уред. Преди да се свържете с отдела по обслужване на клиенти, направете справка с информацията за отстраняване на неизправности. Така ще избегнете ненужни разходи.

ПРЕДУПРЕЖДЕНИЕ Опасност от токов удар!

Некомпетентно извършените ремонти представляват опасност.

- ▶ Само обучен за целта специализиран персонал трябва да извършва ремонти на уреда.
- ▶ За ремонта на уреда трябва да се използват само оригинални резервни части.
- ▶ Ако кабелът за свързване към мрежата на този уред бъде повреден, той трябва да се смени от производителя или неговия отдел по обслужване на клиенти, или от друго лице с подобна квалификация, за да се избегнат опасности.

Функционални неизправности

Неизправност	Причина	Отстраняване на неизправност
Силата на изсмукване отслабва.	Торбата за прах е пълна.	▶ Сменете торбата за прах.
Индикаторът за смяна на филтъра е напълнен.	Дюзата, телескопичната тръба или маркучът са запушени.	1. Демонтирайте уреда. 2. Отстранете запушването.
	Издухващият филтър е замърсен.	▶ Почистете издухващия филтър. → "Почистяване на издухващия филтър", Страница 241

Транспортиране, съхранение и предаване за отпадъци

Предаване за отпадъци на излезли от употреба уреди

Чрез екологосъобразно предаване за отпадъци е възможна повторна употреба на ценни суровини.

1. Издърпайте от контакта щепсела на кабела за свързване към мрежата.
2. Прережете кабела за свързване към мрежата.
3. Предайте уреда за отпадъци по екологосъобразен начин.



Този уред е обозначен в съответствие с европейската директива 2012/19/ЕС за стари електрически и електронни уреди (waste electrical and electronic equipment - WEEE). Тази директива регламентира валидните в рамките на ЕС правила за приемане и използване на стари уреди.

Отдел по обслужване на клиенти

В случай че имате въпроси, не можете да отстраните дадена неизправност на уреда самостоятелно или е необходим ремонт на уреда, се обърнете към нашия отдел по обслужване на клиенти. С помощта на информацията относно отстраняването на неизправности в настоящото ръководство или на нашата уеб страница можете да отстраните самостоятелно множес-

тво проблеми. В противен случай се обърнете към нашия отдел по обслужване на клиенти. Винаги ще намерим подходящо решение.

Гарантираме, че Вашият уред ще бъде ремонтиран от обучени сервизни техници с оригинални резервни части както в гаранционен случай, така и след изтичане на предлаганата от производителя гаранция.

Свързани с функционалността оригинални резервни части съгласно директивата относно екодизайна ще получите от нашия отдел по обслужване на клиенти за период от минимум 7 години от пускането на пазара на Вашия уред в рамките на Европейското икономическо пространство.

Указание: Услугите на отдела по обслужване на клиенти са безплатни в рамките на условията на предлаганата от производителя гаранция.

Подробна информация относно гаранционния срок и гаранционните условия във Вашата страна ще получите от нашия отдел по обслужване на клиенти, Вашия търговец или на нашата уеб страница.

В случай че желаете да се свържете с отдела по обслужване на клиенти, са Ви необходими номерът на изделието (E-Nr.) и заводският номер (FD) на Вашия уред.

Данните за контакт на отдела по обслужване на клиенти ще намерите в указателя с отдели по обслужване на клиенти в края на ръководството или на нашата уеб страница.

Номер на изделието (E-Nr.) и заводски номер (FD)

Номерът на изделието (E-Nr.) и заводският номер (FD) са посочени на фабричната табелка на уреда. Можете да си запишете данните, за да разполагате своевременно с данните на Вашия уред и телефонния номер на отдела по обслужване на клиенти.

Гаранция

Имате право на гаранция за Вашия уред съгласно следните условия. За този уред са валидни условията за гаранция, които са издадени от нашите представителства в съответната страна. Подробности ще Ви даде Вашия търговец, откъдето сте закупили уреда, по всяко време при запитване то Ваша страна. При използване на гаранцията на уреда е необходимо във всеки случай да представите бележката за покупката.

Оглавление

Безопасность	247	Очистка и уход	256
Общие указания	247	Чистящие средства	256
Использование по назначению.....	247	Очистка прибора	257
Ограничение круга пользователей... ..	248	Открывание крышки.....	257
Указания по технике безопасности ...	248	Закрывание крышки	257
Во избежание материального ущерба	252	Очистка отсека для сбора пыли.....	257
Охрана окружающей среды и экономика	252	Замена мешка для пыли	257
Утилизация упаковки.....	252	Очистка моторного фильтра	257
Распаковывание и контроль	252	Извлечение выпускного фильтра ¹	258
Распаковывание прибора и его ча- стей	252	Очистка выпускного фильтра ¹	258
Комплект поставки	252	Установка выпускного фильтра ¹	259
Ознакомление с прибором	253	Устранение неисправностей	260
Прибор	253	Сбои в работе	260
Обзор элементов управления	253	Транспортировка, хранение и утилизация	261
Обзор индикации состояния	254	Утилизация старого бытового при- бора	261
Принадлежность	254	Сервисная служба	261
Перед первым использованием	254	Номер изделия (E-Nr.) и заводской номер (FD).....	261
Подготовка прибора к эксплуата- ции	254	Гарантийные условия.....	262
Стандартное управление	255		
Установка телескопической трубки... ..	255		
Включение прибора.....	255		
Выключение прибора.....	255		
Регулировка мощности ¹	255		
Установка насадки для чистки пола ..	255		
Установка прибора в положение парковки.....	255		
Выключение и транспортировка прибора	255		
Очистка с принадлежностями	256		
Multi-Use-Brush уборка ¹	256		
Демонтаж прибора.....	256		

¹ В зависимости от оборудования прибора



Безопасность

Для безопасной эксплуатации прибора следуйте указаниям по теме «Безопасность».

Общие указания

Здесь приведена общая информация о данной инструкции.

- Внимательно прочтите эту инструкцию. Она поможет вам научиться безопасно и эффективно пользоваться прибором.
- Эта инструкция предназначена для пользователя прибора.
- Следуйте указаниям по технике безопасности и предупреждениям.
- Сохраните инструкцию и информацию об изделии для дальнейшего использования или для передачи следующему владельцу.
- Распакуйте и осмотрите прибор. В случае обнаружения повреждений, связанных с транспортировкой, не подключайте прибор.

Использование по назначению

Для безопасного и надлежащего пользования прибором соблюдайте правила использования по назначению.

Используйте прибор только:

- в соответствии с данной инструкцией по эксплуатации;
- с оригинальными частями и принадлежностями. В случае повреждений вследствие использования продуктов других производителей гарантийные обязательства теряют силу.
- для очистки поверхностей;
- в бытовых условиях и в закрытых помещениях домашних хозяйств при комнатной температуре;
- на высоте не более 2000 м над уровнем моря.

Не используйте прибор:

- для чистки людей и животных;
- для всасывания вредных для здоровья, острых, горячих или раскалённых субстанций;
- для всасывания влажных или жидких субстанций;
- для всасывания легковоспламеняющихся или взрывчатых веществ и газов;

- для всасывания пепла, сажи из кафельных печей и установок центрального отопления;
- для всасывания тонера из принтеров или копировальных аппаратов;
- для всасывания строительного мусора.

Отсоедините прибор от подачи электроэнергии, если вы:

- очищаете прибор;

Ограничение круга пользователей

Не допускайте рисков для детей и подверженных опасности лиц. Данный прибор может использоваться детьми в возрасте от 8 лет и старше, а также лицами с ограниченными физическими, сенсорными или умственными способностями или с недостатком опыта и/или знаний, если они находятся под присмотром или после получения указаний по безопасному использованию прибора и после того, как они осознали опасности, связанные с неправильным использованием.

Детям запрещено играть с прибором.

Очистку и обслуживание прибора запрещается выполнять детям без надзора взрослых.

Указания по технике безопасности

При пользовании прибором соблюдайте данные указания по технике безопасности.

ПРЕДУПРЕЖДЕНИЕ – Опасность поражения электрическим током!

- При неквалифицированном ремонте прибор может стать источником опасности.
 - ▶ Ремонтировать прибор разрешается только квалифицированным специалистам.
 - ▶ Для ремонта прибора можно использовать только оригинальные запчасти.

- ▶ Во избежание опасностей замена поврежденного сетевого кабеля данного прибора может быть выполнена только производителем или авторизованной им сервисной службой либо лицом, имеющим аналогичную квалификацию.
- Поврежденный прибор или поврежденный сетевой кабель являются источником опасности.
 - ▶ Категорически запрещается эксплуатировать поврежденный прибор.
 - ▶ Категорически запрещается эксплуатация прибора, поверхность которого имеет трещины или повреждена.
 - ▶ Запрещается тянуть за сетевой кабель, чтобы отсоединить прибор от сети электропитания. Вынимайте из розетки вилку сетевого кабеля.
 - ▶ Запрещается тянуть или переносить прибор за сетевой кабель.
 - ▶ В случае повреждения прибора или сетевого кабеля немедленно выньте вилку сетевого кабеля из розетки или отключите предохранитель в блоке предохранителей.
 - ▶ Обратитесь в сервисную службу. → Стр.261
 - ▶ Ремонтировать прибор разрешается только квалифицированным специалистам.
- Проникшая в прибор влага может стать причиной поражения электротоком.
 - ▶ Используйте прибор только в закрытом помещении.
 - ▶ Не пользуйтесь прибором при слишком высокой температуре или влажности.
 - ▶ Не используйте для очистки прибора пароочистители или очистители высокого давления.
- Поврежденная изоляция сетевого кабеля является источником опасностей.
 - ▶ Ни в коем случае не допускайте контакта сетевого кабеля с горячими частями прибора или с источниками тепла.
 - ▶ Ни в коем случае не допускайте контакта сетевого кабеля с острыми концами или кромками.
 - ▶ Запрещается перегибать, заземлять или модифицировать сетевой кабель.

- При неквалифицированном монтаже прибор может стать источником опасности.
 - ▶ При подключении прибора и его эксплуатации соблюдайте данные, приведенные на фирменной табличке.
 - ▶ Прибор можно подключать только к электросети переменного тока через установленную согласно предписаниям розетку с заземлением.
 - ▶ Система заземления в домашней электропроводке должна быть установлена согласно предписаниям.

⚠ ПРЕДУПРЕЖДЕНИЕ – Опасность ожогов!

- Системы фильтров могут нагреваться в процессе эксплуатации и загораться в результате воздействия воспламеняющихся или спиртосодержащих веществ.
 - ▶ Не допускайте попадания на мешок для пыли и фильтры горючих или спиртосодержащих веществ.
 - ▶ Не используйте воспламеняющиеся или спиртосодержащие вещества при очистке прибора.
- При продолжительности работы более 30 минут смотанный сетевой кабель может перегреваться.
 - ▶ Полностью вытягивайте сетевой кабель.

⚠ ПРЕДУПРЕЖДЕНИЕ – Опасность травмирования!

- Подвижные элементы и отверстия прибора могут стать причиной травмирования.
 - ▶ Следите за тем, чтобы в отверстия или подвижные элементы прибора не попадали предметы одежды, волосы, пальцы и другие части тела.
 - ▶ Не направляйте трубку или всасывающую насадку на глаза и уши, не подносите к волосам и рту.
- При падении прибор может представлять опасность.
 - ▶ При уборке лестниц убедитесь, что на ступенях ниже нет людей.
- О растянутый сетевой кабель можно споткнуться.
 - ▶ Во время перерывов в процессе уборки выключите прибор и извлеките вилку сетевого кабеля из розетки.
 - ▶ Втяните сетевой кабель в прибор.

- Автоматическое сматывание сетевого кабеля может представлять угрозу для пользователя.
 - ▶ Перед автоматическим сматыванием сетевого кабеля убедитесь в том, что вилка кабеля не цепляется за людей, части тела, животных или другие объекты.



ПРЕДУПРЕЖДЕНИЕ – Опасность удушья!

Дети могут завернуться в упаковочный материал или надеть его себе на голову и задохнуться.

- ▶ Не подпускайте детей к упаковочному материалу.
- ▶ Не позволяйте детям играть с упаковочным материалом.

Во избежание материального ущерба

Чтобы избежать повреждений прибора, принадлежностей и других предметов, соблюдайте приведенные здесь указания.

ВНИМАНИЕ!

- Перенос прибора за шланг может привести к повреждению шланга.
 - ▶ Никогда не переносите прибор за шланг.
- Изношенные, с заострившимися краями рабочие поверхности насадки могут привести к повреждению уязвимых твёрдых напольных покрытий, таких как паркет или линолеум.
 - ▶ Регулярно проверяйте уровень износа рабочих поверхностей насадки.
 - ▶ Заменяйте изношенные насадки.
- Грязь в двигателе может привести к его повреждению.
 - ▶ Никогда не используйте прибор без мешка для пыли.
 - ▶ Никогда не используйте прибор без моторного фильтра.
 - ▶ Никогда не используйте прибор без выпускного фильтра.

Охрана окружающей среды и экономия

Бережно расходуя ресурсы при эксплуатации прибора и утилизируя надлежащим образом пригодные к повторному использованию материалы, вы проявляете заботу об окружающей среде.

Утилизация упаковки

Упаковочные материалы экологически безопасны и могут использоваться повторно.

- ▶ Утилизируйте отдельные части, предварительно рассортировав их.

Сведения о возможных способах утилизации можно получить в специализированном торговом предприятии, а также в районных или городских органах управления.

Распаковывание и контроль

Здесь приводится информация, которую необходимо учесть при распаковывании.

Распаковывание прибора и его частей

1. Выньте прибор из упаковки.
2. Все остальные части и сопроводительную документацию выньте из упаковки и положите рядом.
3. Удалите имеющийся упаковочный материал.
4. Удалите имеющиеся наклейки и пленки.

Комплект поставки

После распаковки проверьте все детали на отсутствие транспортных повреждений и комплектность поставки.

Указание: В зависимости от оснащения прибор поставляется в комплекте с дополнительными принадлежностями.

→ Рис. 1

A Переключаемая насадка для чистки пола¹

B Телескопическая трубка¹

C Ручки с шлангом¹

D Моторный фильтр

¹ В зависимости от оборудования прибора

E	Выпускной фильтр ¹
F	Мешок для пыли
G	Multi-Use-Brush ¹
H	Держатели принадлежностей ¹
I	Щелевая насадка ¹
J	Насадки для мягкой мебели ¹
K	Насадка для мягкой мебели с устанавливаемой вставкой с щетиной ¹
L	Матрасная насадка ¹
M	Насадка для удаления пыли при сверлении ¹
N	Щётки для твёрдых напольных покрытий ¹

¹ В зависимости от оборудования прибора

Ознакомление с прибором

Ознакомьтесь с компонентами вашего прибора.

Прибор

Указание: В зависимости от типа прибора возможны расхождения в цвете и некоторые незначительные отклонения от данного описания.

→ Рис. 2

1	Переключаемая насадка для чистки пола ¹
2	Телескопическая трубка с кнопкой-ползунком ¹
3	Шланг
4	Ручка ¹

¹ В зависимости от оборудования прибора





5	Регулятор мощности и выключатель
6	Парковка трубки
7	Сетевой кабель
8	Парковочные фиксаторы
9	Индикатор замены мешка для пыли
10	Крышка
11	Ручка для переноса

¹ В зависимости от оборудования прибора



Обзор элементов управления

Элементы управления используются для настройки всех функций прибора и получения информации о рабочем состоянии.

Элементы управления на приборе

Символ	Применение
	<ul style="list-style-type: none"> Включение прибора. Выключение прибора. Регулировка мощности.
min	Очистка занавесок и тонких текстильных изделий.
	Очистка мягкой мебели и подушек.
	<ul style="list-style-type: none"> Очистка тонких ковров. Очистка незначительных загрязнений.
	Очистка прочных напольных покрытий.
max	Очистка твёрдых напольных покрытий, сильно загрязнённых ковров и ковровых покрытий.

Элементы управления на насадке для пола

Символ	Применение
	Очистка ковров/ковровых покрытий.
	Очистка твёрдых напольных покрытий/паркета.

Обзор индикации состояния

Индикация информирует о функциях и текущем состоянии прибора.

Символ	Применение
	Замена мешка для пыли.

Принадлежность

Используйте оригинальные принадлежности. Они адаптированы к данному прибору. Ниже представлен обзор принадлежностей к данному прибору и их применение.

Принадлежности	Номер принадлежности	Применение
Комплект сменных мешков для пыли	BBZ41FGALL	Для удерживания пыли.
Моторный фильтр	BBZ02MPF	Защита мотора от загрязнений.
Гигиенический фильтр HEPA	BBZ154HF	Очистка выходящего воздуха.
Насадка для твёрдых напольных покрытий с устанавливаемой вставкой с щетиной	BBZ123HD	Очистка твёрдых напольных покрытий.
Щётка для твёрдых напольных покрытий	BBZ124HD	Обеспыливание твёрдых напольных покрытий и ковров.

Перед первым использованием

Подготовьте прибор к использованию.

Подготовка прибора к эксплуатации

1. Наденьте ручку на шланг и защёлкните её.
→ Рис. **3**

2. Вставьте патрубок всасывающего шланга в отверстие крышки и зафиксируйте со слышимым щелчком.
→ Рис. **4**
3. Подсоедините ручку к телескопической трубке.
→ Рис. **5**
4. Подсоедините насадку для пола к телескопической трубке.
→ Рис. **6**

5. Зафиксируйте держатель принадлежностей¹ на телескопической трубке.
→ Рис. **6**
6. Установите щелевую насадку¹ снизу на держателе принадлежностей¹.
→ Рис. **6**
7. Установите вставку с щетиной¹ в насадку для мягкой мебели¹.
→ Рис. **7**
8. Насадку для мягкой мебели¹ с установленной вставкой с щетиной¹ вставьте сверху в держатель принадлежностей¹.
→ Рис. **6**

Стандартное управление

Здесь вы узнаете основную информацию об управлении вашим прибором.

Установка телескопической трубки

1. Расфиксируйте телескопическую трубку.
2. Установите необходимую длину телескопической трубки.
→ Рис. **8**

Включение прибора

1. Возьмитесь за вилку и вытяните сетевой кабель на необходимую длину.
2. Вставьте вилку сетевого кабеля в розетку.
3. Нажмите ①.
→ Рис. **9**

Выключение прибора

1. Нажмите ①.
2. Извлеките вилку из розетки.

3. Слегка потяните за сетевой кабель и отпустите его.
✓ Кабель автоматически сматается.

Регулировка мощности¹

Вы можете плавно регулировать мощность.

1. Поверните регулятор мощности на нужный уровень.
→ Рис. **10**
 2. Установите регулятор дополнительно воздуха на телескопической трубке в нужное положение.
→ Рис. **11**
- ✓ Мощность плавно регулируется.

Установка насадки для чистки пола

- ▶ Переключите насадку для пола на нужный тип поверхности.
→ Рис. **12**

Установка прибора в положение парковки

Совет: Во время коротких перерывов в процессе уборки вставляйте насадку для пола в положение парковки трубки.

- ▶ Вставьте крючки на насадке для пола в парковку трубки.
→ Рис. **13**

Выключение и транспортировка прибора

1. Выключите прибор.
→ "Выключение прибора", Стр.255
2. Поставьте прибор вертикально.
3. Вставьте крючки насадки для пола в парковочные фиксаторы.
→ Рис. **14**

¹ В зависимости от оборудования прибора

4. При преодолении препятствий, перемещайте прибор за ручку.

Очистка с принадлежностями

1. Вставьте нужную насадку в телескопическую трубку или ручку.
2. После использования извлеките насадку из телескопической трубки или ручки.

Multi-Use-Brush уборка¹

Указание: Не снимайте Multi-Use-Brush после использования. Установленная Multi-Use-Brush не ограничивает мощность всасывания.

ВНИМАНИЕ!

Уборка с не полностью установленной вставкой с щетиной может привести к повреждению поверхности.

- ▶ Не начинайте уборку с вставкой с щетиной, обращенной вверх.

1. Установите Multi-Use-Brush на ручку или на трубку и зафиксируйте со слышимым щелчком.
→ Рис. 15
2. Прижмите два фиксатора на вставке с щетиной.
3. Переверните вставку с щетиной вниз и зафиксируйте со слышимым щелчком.
→ Рис. 16
- ✓ Multi-Use-Brush готов к эксплуатации.
4. Начинайте уборку с помощью Multi-Use-Brush.
5. Прижмите два фиксатора на вставке с щетиной.
6. Переверните вставку с щетиной вверх и зафиксируйте со слышимым щелчком.
→ Рис. 16
7. Вставьте насадку для пола или трубку в Multi-Use-Brush.

8. Для демонтажа нажмите кнопку разблокировки и извлеките Multi-Use-Brush.

→ Рис. 17

Демонтаж прибора

1. Отсоедините насадку для пола от телескопической трубки.
→ Рис. 18
2. Отсоедините ручку от телескопической трубки.
→ Рис. 19
3. Сожмите два фиксатора и извлеките шланг из прибора.
→ Рис. 20

Очистка и уход

Для долговременной исправной работы прибора требуется его тщательная очистка и уход.

Чистящие средства

Используйте только подходящие чистящие средства.

ВНИМАНИЕ!

При использовании неподходящих чистящих средств или при неправильной очистке возможно повреждение прибора.

- ▶ Не используйте агрессивные или абразивные чистящие средства.
- ▶ Не используйте чистящие средства с большим содержанием спирта.
- ▶ Не используйте жесткие мочалки или губки.
- ▶ Перед использованием тщательно вымойте губки для мытья посуды.

¹ В зависимости от оборудования прибора

Очистка прибора

Необходимое условие: Прибор выключен.

→ *"Выключение прибора", Стр.255*

- ▶ Протрите прибор и принадлежности мягкой тряпкой с обычным средством для очистки пластмассы.

Открывание крышки

Необходимое условие: Прибор выключен.

→ *"Выключение прибора", Стр.255*

1. Откройте крышу.
→ Рис. **21**
2. Полностью откройте крышку.

Закрывание крышки

Совет: Убедитесь, что мешок для пыли не застрял между крышкой и прибором.

Необходимые условия

- Мешок для пыли установлен.
- Моторный фильтр установлен.
- Выпускной фильтр установлен.
- ▶ Закройте крышку и зафиксируйте со слышимым щелчком.

Очистка отсека для сбора пыли

Необходимое условие: Мешок для пыли извлечен.

→ *"Замена мешка для пыли", Стр.257*

- ▶ При необходимости удалите пыль с помощью другого пылесоса или очистите сухой тряпкой или щеткой для пыли.
- ✓ Отсек для сбора пыли очищен.

Замена мешка для пыли

Если окошко индикатора замены фильтра полностью заполнено при поднятой насадке и максимальном уровне мощности, замените мешок для пыли.

Необходимое условие: Крышка открыта.

→ *"Открывание крышки", Стр.257*

1. Чтобы закрыть мешок для пыли, потяните за застежку.
→ Рис. **22**
2. Выньте заполненный мешок для пыли из держателя.
3. Утилизируйте заполненный мешок для пыли.
4. Вставьте новый мешок для пыли в крепление до слышимого щелчка.
 - Не допускайте перегибания мешка для пыли.
 → Рис. **23**
5. → *"Закрывание крышки", Стр.257*

Очистка моторного фильтра

Совет: Для достижения оптимального результата всасывания регулярно выколачивайте или промывайте моторный фильтр. После всасывания мелкой пыли, очистите или замените моторный фильтр для поддержания мощности всасывания прибора.

Необходимое условие: Мешок для пыли извлечен.

→ *"Замена мешка для пыли", Стр.257*

1. Потяните за язычки с обеих сторон, чтобы освободить моторный фильтр.
→ Рис. **24**
2. Извлеките моторный фильтр в направлении стрелки.
3. Выколотите моторный фильтр.
4. При сильном загрязнении промойте моторный фильтр.
→ Рис. **25**

5. Дайте фильтру высохнуть в течение минимум 24 часов.
6. Вставьте моторный фильтр и зафиксируйте сверху до щелчка.
7. Установите мешок для пыли.
→ *"Замена мешка для пыли", Стр.257*
8. → *"Закрывание крышки", Стр.257*

Извлечение выпускного фильтра¹

Необходимое условие: Крышка открыта.

→ *"Открывание крышки", Стр.257*

1. Прижмите защелку в направлении стрелки и разблокируйте выпускной фильтр.
2. Выньте выпускной фильтр из прибора.
→ Рис. **26**

Очистка выпускного фильтра¹

Для достижения оптимального уровня производительности очищайте и заменяйте выпускной фильтр не реже одного раза в год.

Совет: После всасывания мелкой пыли, очистите или замените выпускной фильтр для сохранения мощности всасывания.

Указание: Функциональность выпускного фильтра сохраняется даже при возможном изменении цвета поверхности фильтра.

Очистка волокнистого фильтра

Волокнистый фильтр прикреплен к решетке вентилятора с помощью решетки фильтра.

Необходимое условие: Выпускной фильтр извлечён.

→ *"Извлечение выпускного фильтра¹", Стр.258*

1. Извлеките фильтр из нетканого материала.
→ Рис. **27**
2. Выколотите фильтр из нетканого материала.
3. При сильном загрязнении промойте фильтр из нетканого материала.
→ Рис. **28**
4. Дайте фильтру из нетканого материала высохнуть в течение минимум 24 часов.
5. Поместите фильтр из нетканого материала на решетку фильтра.
6. Установите решётку фильтра.
→ *"Установка выпускного фильтра¹", Стр.259*

Очистка гигиенического фильтра HEPA

Гигиенический фильтр HEPA представляет собой фильтровальный блок.

Совет: Для более тщательной очистки фильтровального блока, вы можете постирать его в стиральной машине. Чтобы не повредить остальное белье, положите фильтровальный блок в мешок для стирки. Для очистки фильтровального блока установите температуру воды 30 °С, режим бережной стирки и минимальную скорость отжима.

Необходимое условие: Выпускной фильтр извлечён.

→ *"Извлечение выпускного фильтра¹", Стр.258*

1. Выколотите фильтровальный блок.
2. Промойте фильтровальный блок под струей воды.
→ Рис. **29**

¹ В зависимости от оборудования прибора

3. Дайте фильтровальному блоку высохнуть в течение минимум 24 часов.
4. Установите фильтровальный блок в прибор.
→ *"Установка выпускного фильтра ¹", Стр.259*

Установка выпускного фильтра

1

Необходимое условие: Крышка открыта.

→ *"Открывание крышки", Стр.257*

1. Установите выпускной фильтр на решетку вентилятора и зафиксируйте защелку до щелчка.
→ Рис. **30**
2. → *"Закрывание крышки", Стр.257*

¹ В зависимости от оборудования прибора

Устранение неисправностей

Вы можете самостоятельно устранить незначительные неисправности вашего прибора. Воспользуйтесь информацией из главы «Устранение неисправностей» перед обращением в сервисную службу. Это позволит избежать дополнительных расходов.

ПРЕДУПРЕЖДЕНИЕ

Опасность поражения электрическим током!

При неквалифицированном ремонте прибор может стать источником опасности.

- ▶ Ремонтировать прибор разрешается только квалифицированным специалистам.
- ▶ Для ремонта прибора можно использовать только оригинальные запчасти.
- ▶ Во избежание опасностей замена поврежденного сетевого кабеля данного прибора может быть выполнена только производителем или авторизованной им сервисной службой либо лицом, имеющим аналогичную квалификацию.

Сбои в работе

Неисправность	Причина	Устранение неисправности
Мощность всасывания уменьшилась.	Мешок для пыли заполнен.	▶ Замените мешок для пыли.
Индикатор замены фильтра заполнен.	Насадка, телескопическая трубка или шланг засорены.	1. Разберите прибор. 2. Извлеките засор.
	Выпускной фильтр загрязнен.	▶ Очистите выпускной фильтр. → "Очистка выпускного фильтра ¹ ", Стр.258

¹ В зависимости от оборудования прибора

Транспортировка, хранение и утилизация

Утилизация старого бытового прибора

Утилизация в соответствии с экологическими нормами обеспечивает возможность вторичного использования ценных сырьевых материалов.

1. Выньте из розетки вилку сетевого кабеля.
2. Обрежьте сетевой кабель прибора.
3. Утилизируйте прибор в соответствии с экологическими нормами.



Данный прибор имеет отметку о соответствии европейским нормам 2012/19/EU утилизации электрических и электронных приборов (waste electrical and electronic equipment - WEEE).

Данные нормы определяют действующие на территории Евросоюза правила возврата и утилизации старых приборов.

Сервисная служба

Если у вас имеются вопросы, вам не удастся самостоятельно устранить неисправность прибора или требуется отремонтировать прибор, обратитесь в нашу сервисную службу.

Многие неполадки вы сможете устранить самостоятельно, воспользовавшись информацией в данной инструкции или

на нашем сайте. Если это вам не удастся, обратитесь в нашу сервисную службу.

Мы всегда найдем подходящее решение.

При гарантийном обслуживании и по истечении гарантии производителя мы обеспечим ремонт вашего прибора обученными специалистами сервисной службы с использованием оригинальных запасных деталей.

Важные для безопасности оригинальные запчасти, соответствующие Директиве ЕС по экологическому проектированию электропотребляющей продукции вы можете заказать в нашей сервисной службе, как минимум, в течение 7 лет с момента продажи вашего прибора в пределах Европейского экономического пространства.

Указание: При выполнении гарантийных условий производителя работы выполняются сервисной службой бесплатно.

Подробную информацию о гарантийном сроке и условиях гарантии в вашей стране вы можете запросить в нашей сервисной службе, у вашего продавца или найти на нашем сайте.

При обращении в сервисную службу укажите номер изделия (E-Nr.) и заводской номер (FD) прибора.

Адрес и телефон сервисной службы можно найти в прилагаемом перечне сервисных служб в конце инструкции или на нашем веб-сайте.

Номер изделия (E-Nr.) и заводской номер (FD)

Номер изделия (E-Nr.) и заводской номер (FD) вы найдете на фирменной табличке своего прибора.

Чтобы быстро найти данные прибора и номер телефона сервисной службы, вы можете записать эти данные.

Гарантийные условия

Вы имеете право на гарантийное обслуживание вашего прибора в соответствии со следующими условиями.

Получить исчерпывающую информацию об условиях гарантийного обслуживания Вы можете в Вашем ближайшем авторизованном сервисном центре, или в сервисном центре от производителя ООО «БСХ Бытовая техника», или в сопроводительной документации.

Информация изготовителя о гарантийном и сервисном обслуживании

Круглосуточный телефон службы поддержки*:

8 (800) 200-29-61

Официальный сайт в Интернете:

www.bosch-home.ru

Адрес авторизованных сервисных центров, а также вся информация по сервисному обслуживанию доступна на официальном сайте в Интернете: www.bosch-home.ru.

Рекомендуем Вам пользоваться услугами только авторизованных сервисных центров.

Оригинальные аксессуары и средства по уходу для бытовой техники Bosch Вы можете приобрести в нашем фирменном интернет-магазине: www.bosch-home.ru/store. С условиями заказа, оплаты и доставки Вы можете ознакомиться на сайте. Также оригинальные аксессуары и средства по уходу Вы можете приобрести в авторизованных сервисных центрах.

1. Изделие _____	2. Модель _____
Пункты 1-2 заполняются только в случае, если эти данные не содержатся в документах о покупке изделия (кассовый чек и/или товарный чек, товарная накладная).	

3. Данная информация распространяется на малые бытовые приборы товарного знака Bosch: кофеварки, кофемашины, кофемолки, весы, кухонные комбайны, миксеры, пылесосы, резки, тостеры, утюги, фены, распрямители для волос, электрочайники, соковыжималки, измельчители, блендеры, гладильные доски, ванночки, наполные весы, утюги, паровые станции, гладильные доски и аналогичные им изделия.



4. Уважаемые дамы и господа, сообщаем Вам, что подтверждение соответствия нашей продукции обязательным требованиям в соответствии с законодательством осуществляется в форме обязательной сертификации и декларирования соответствия. Информацию об обязательном подтверждении соответствия наших приборов, в том числе данные о номере сертификата соответствия (декларации о соответствии) и сроке его (ее) действия Вы можете получить в ООО «БСХ Бытовые Приборы».

Наша продукция производится под контролем транснациональной корпорации «БСХ Хаусгерате ГмБХ», адрес штаб-квартиры: 81739 Мюнхен, Карл-Верри Штрассе 34, Германия (BSH Hausgeräte GmbH, Carl-Wery-Str. 34, 81739 München, Germany).

Организацией, выполняющей функции иностранного изготовителя, уполномоченной изготовителем на основании договора с ним, являющейся ООО «БСХ Бытовые Приборы», 198515, Санкт-Петербург, г. Петергоф, ул. Карла Сименса, д.1 лит. А, филиал в г. Москва, 119071, ул. Малая Калужская, д.15, телефон (495) 737-2777, факс (495) 737-2738.

5. Обязательные сведения о технических характеристиках прибора приведены на типовой табличке прибора или на его этикетке и/или в сопроводительной документации.

6. Аксессуары и средства по уходу

Для безупречного функционирования Вашей техники и ухода за ней производитель рекомендует использовать только оригинальные аксессуары и средства по уходу. Оригинальные аксессуары разработаны производителем, они идеально подходят именно для Вашего прибора. Оригинальные аксессуары и средства по уходу соответствуют самым высоким требованиям качества товарного знака Bosch, они проходят жесткие испытания для обеспечения максимальной надежности в работе. По всем вопросам, связанным с аксессуарами и средствами по уходу для Вашей бытовой техники, Вы можете обратиться в авторизованные сервисные центры или по телефону службы поддержки.

7. Гарантия изготовителя

Фирма изготовитель предоставляет на приобретенный Вами в Российской Федерации бытовой прибор гарантию в соответствии с действующим законодательством РФ сроком 1 год. На приобретенный в Республике Беларусь бытовой прибор, к которому при покупке был выдан гарантийный талон, действуют гарантийные условия, не противоречащие законодательству Республики Беларусь.

8. Важная информация для потребителей

Данный прибор предназначен для использования исключительно для личных, семейных, домашних и иных нужд, не связанных с осуществлением предпринимательской деятельности либо удовлетворением бытовых потребностей в офисе предприятия, учреждения или организации. Использование прибора в целях, отличных от вышеуказанных, является нарушением правил надлежащей эксплуатации прибора.

Наличие фирменной заводской типовой таблички на приборе обязательно! Пожалуйста, убедитесь в ее наличии и сохраните ее на приборе в течение всего срока службы прибора. Удаление таблички ведет к обесличению прибора и к возможным нарушениям правил его эксплуатации.

Изготовитель не несет ответственность за недостатки в приборе, если сервисной службой будет доказано, что они возникли после передачи прибора потребителю вследствие нарушения им правил пользования, транспортировки, хранения, действий третьих лиц, непреодолимой силы (пожара, природной катастрофы и т.п.), попадания бытовых насекомых и грызунов, воздействия иных посторонних факторов, а также вследствие существенных нарушений технических требований, оговоренных в инструкции по эксплуатации, в том числе нестабильности параметров электросети, установленных ГОСТ 32144-2013.

Для подтверждения даты покупки прибора при гарантийном ремонте или предъявлении иных предусмотренных законом требований убедительно просим Вас сохранять документы о покупке (чек, квитанцию, иные документы, подтверждающие дату и место покупки).

Соблюдение рекомендаций и указаний, содержащихся в инструкции по эксплуатации (правилах пользования), поможет избежать проблем в эксплуатации прибора и его обслуживании.

Неисправные узлы приборов в гарантийный период бесплатно ремонтируются или заменяются новыми. Решение вопроса о целесообразности их замены или ремонта остается за службами сервиса.

9. Информация о сервисе

В период и после истечения гарантийного срока наша Служба Сервиса, а также мастерские наших партнеров всегда готовы предложить Вам свои услуги. Список адресов уполномоченных изготовителем пунктов авторизованного сервисного обслуживания находится на официальном сайте в Интернете: www.bosch-home.ru.

Срок службы малых бытовых приборов (кроме кухонных комбайнов и пылесосов) составляет 2 года. Срок службы кухонных комбайнов и пылесосов составляет 5 лет. Срок службы изделия исчисляется с даты его покупки, либо при невозможности ее определения, с даты изготовления изделия, нанесенной на типовую табличку изделия. В соответствии со стандартом изготовителя дата изготовления маркируется FD ГГММ, где ГГ – год изготовления минус 1920, а ММ – месяц изготовления. Для определения года изготовления прибора необходимо к 1920 прибавить число ГГ.

* Бесплатный круглосуточный телефон для звонков на территории РФ.

B34C065N1-1M00 03/2017



BOSCH

Разработано для жизни

Информация о бытовой технике, произведенной под контролем концерна БСХ Хаусгерäte GmbH, Карл-Вери-Штр. 34, 81739 Мюнхен, Германия в соответствии с требованиями законодательства о техническом регулировании и законодательства о защите прав потребителей Российской Федерации

Продукция: пылесосы

Товарный знак: Bosch

ВНИМАНИЕ! Ассортимент продукции постоянно обновляется. Технические характеристики продукции, в том числе энергоэффективности, постоянно совершенствуются. Продукция регулярно проходит обязательную процедуру подтверждения соответствия согласно действующему законодательству. Информацию о реквизитах актуальных сертификатов соответствия и сроках их действия, информацию об актуальном ассортименте продукции можно получить у организации, выполняющей функции иностранного изготовителя на территории Российской Федерации ООО «БСХ Бытовые Приборы», 198515, Санкт-Петербург, г. Петергоф, ул. Карла Сименса, д.1 лит.А, филиал в г. Москва, 119071, ул. Малая Калужская, д.15, телефон (495) 737-2777, факс (495) 737-2798.

Компания ООО «БСХ Бытовые Приборы», 198515, Санкт-Петербург, г. Петергоф, ул. Карла Сименса, д.1 лит.А, филиал в г. Москва, 119071, ул. Малая Калужская, д.15, телефон (495) 737-2777, факс (495) 737-2798 осуществляет свою деятельность по подтверждению соответствия продукции от имени производителя на единой таможенной территории Евразийского экономического союза в соответствии с действующими техническими регламентами, в качестве уполномоченного Изготовителем лица, а также выполняет требования, предусмотренные Законом РФ №184-ФЗ «О техническом регулировании» для лица, выполняющего функции иностранного изготовителя на территории Российской Федерации.

Импортером в Российскую Федерацию продукции, сертифицированной в качестве серийно производимой, является ООО «БСХ Бытовые Приборы», 198515, Санкт-Петербург, г. Петергоф, ул. Карла Сименса, д.1 лит.А, филиал в г. Москва, 119071, ул. Малая Калужская, д.15, телефон (495) 737-2777.

Организацией, указываемой на продукции в целях идентификации продукции и осуществления первичного размещения продукции на рынке Европейского союза, является Роберт Босх Хаусгерäte GmbH Карл-Вери-Штр. 34, 81739 Мюнхен, Германия (Robert Bosch Hausgeräte GmbH, Carl-Wery-Str. 34, 81739 München, Germany).

Юридическим лицом (изготовителем), осуществляющим от своего имени изготовление продукции и ответственным за ее соответствие требованиям применимых технических регламентов, является БСХ Хаусгерäte GmbH, Карл-Вери-Штр. 34, 81739 Мюнхен, Германия (BSH Hausgeräte GmbH, Carl-Wery-Str. 34, 81739 München, Germany).

При перевозке, погрузке, разгрузке и хранении продукции следует руководствоваться, помимо изложенных в инструкции по эксплуатации, следующими требованиями:

- Запрещается подвергать продукцию существенным механическим нагрузкам, которые могут привести к повреждению продукции и/или нарушению ее упаковки.
- Необходимо избегать попадания на упаковку продукции воды и других жидкостей.

Перед перевозкой или передачей на хранение бывшей в эксплуатации продукции при отрицательной температуре необходимо убедиться в отсутствии в продукции воды.

Продукция предназначена к использованию в условиях температуры выше 0°C и относительной влажности, не превышающей 93%.

Перед началом эксплуатации продукции, длительное время находившейся под воздействием отрицательной температуры, необходимо выдержать ее в условиях комнатной температуры несколько часов.

Правила реализации продукции определяются предприятиями розничной торговли в соответствии с требованиями действующего законодательства.

Указания по утилизации продукции содержатся в инструкции по эксплуатации и могут быть уточнены у муниципальных органов исполнительной власти.

Для продукции, реализованной изготовителем в течение срока действия сертификата соответствия, этот сертификат действителен при ее поставке, продаже и использовании (применении) в течение срока службы, установленного в соответствии со статьей 18 Закона РФ о защите прав потребителей. Срок службы на продукцию указан производителем в листовке «Информация изготовителя о гарантийном и сервисном обслуживании».

Продукция может быть идентифицирована по модельному обозначению (поле «E-Nr.»), аббревиационному типу (поле «Туре») и товарному знаку Bosch, нанесенному на продукцию, упаковку и (или) содержащихся в эксплуатационных документах. В соответствии с внутренним стандартом изготовителя бытовая техника идентифицируется по следующей схеме:

E-Nr. <материальный номер> / <индекс сервисной службы>

Материальный номер представляет собой буквенно-цифровое обозначение продукции длиной не более 10 символов, используемое при продаже (именуемое модельным обозначением или моделью бытового прибора) торговой марки Bosch. Материальный номер (модель) указывается между кодовым словом «E-Nr.» и косой чертой «/».

Индекс сервисной службы – двузначное цифровое обозначение, присваиваемое единице продукции в процессе производства и используемое сервисной службой.

Эксплуатационные документы разрабатываются в унифицированной форме для широкого ассортимента продукции, поэтому изготовителем предусмотрено указание торгового обозначения прибора в эксплуатационных документах как полностью, так и частично, при условии, что это позволяет определить принадлежность данного эксплуатационного документа к бытовому прибору, сопровождаемому этим эксплуатационным документом. Установление в процессе идентификации соответствия характеристик бытового прибора положениям, содержащимся в прилагаемых к нему эксплуатационных документах, проводится путем анализа информации, изложенной в эксплуатационных документах.

В состав эксплуатационных документов, предусмотренных изготовителем для продукции, могут входить настоящая информация, инструкция (руководство) по эксплуатации, информация об условиях гарантийного и сервисного обслуживания.

Маркирование продукции осуществляется изготовителем на титловой табличке прибора, на упаковочной этикетке, непосредственно на упаковке прибора, а также может производиться иными способами, обеспечивающими доступную и наглядную представление информации о приборе в местах продаж.

Продукция, которая прошла процедуру подтверждения соответствия согласно требованиям технических регламентов Таможенного союза и/или технических регламентов Евразийского экономического союза, маркируется единым знаком обращения продукции на рынке государств-членов Таможенного союза (Евразийского экономического союза).

Продукция соответствует следующим техническим регламентам Таможенного союза:

- ТР ТС 020/2011 Электromагнитная совместимость технических средств
- ТР ТС 004/2011 О безопасности низковольтного оборудования
- ТР ЕАЭС 037/2016 Об ограничении применения опасных веществ в изделиях электротехники и радиоэлектроники

Эксплуатационные документы на продукцию выполняются на русском языке. Эксплуатационные документы на государственных языках государств-членов Евразийского экономического союза, отличных от русского, при наличии соответствующих требований в законодательстве можно безвозмездно получить у торгующей организации-резидента соответствующего государства-члена Евразийского экономического союза.

Информация о комплектации продукции представлена в торговых залах, может быть запрошена по телефону бесплатной «горячей линии» (800) 200-2961, а также доступна в интернете на сайте производителя <http://www.bosch-home.ru>.



Торговое обозначение	Апробационный тип	Сертификат соответствия			Страна-изготовитель	НН*, В	ННЧ**, Гц	ННМ***, Вт
		Рег. номер	Дата выдачи	Действует до				
06008B7000	GLASSVAC	C-DE AY46 B 06100/19	18.07.2019	17.07.2024	Китай	3,6	5060	0
06008B7100	GLASSVAC	C-DE AY46 B 06100/19	18.07.2019	17.07.2024	Китай	3,6	5060	0
06008B7200	GLASSVAC	C-DE AY46 B 06100/19	18.07.2019	17.07.2024	Китай	3,6	5060	0
BH21639R	VXAS013V16	C-DE AY46 B 82700	03.11.2017	02.11.2022	Китай	200-240	5060	0
BH2163CR	VXAS013V16	C-DE AY46 B 82700	03.11.2017	02.11.2022	Китай	200-240	5060	0
BH2163RIA	VXAS013V16	C-DE AY46 B 82700	03.11.2017	02.11.2022	Китай	200-240	5060	0
BH2163RIB	VXAS013V16	C-DE AY46 B 82700	03.11.2017	02.11.2022	Китай	200-240	5060	0
BH2163DL	VXAS012V18	C-DE AY46 B 86828	03.11.2017	02.11.2022	Китай	100-240	5060	0
BH2163LTD	VXAS012V18	C-DE AY46 B 86828	03.11.2017	02.11.2022	Китай	100-240	5060	0
BH625M1	VCA5010V25	C-DE AY46 B 73181	20.01.2016	19.01.2021	Китай	100-240	5060	0
BHHL21435	VXAS012V14	C-DE AY46 B 86828	03.11.2017	02.11.2022	Китай	100-240	5060	0
BHHL21841	VXAS012V18	C-DE AY46 B 86828	03.11.2017	02.11.2022	Китай	100-240	5060	0
BBS1114	VCA5020V18	C-DE AY46 B 86828	03.11.2017	02.11.2022	Китай	100-240	5060	0
BBS1U224	VCA5020V18	C-DE AY46 B 86828	03.11.2017	02.11.2022	Китай	100-240	5060	0
BBS1ZOO	VCA5020V18	C-DE AY46 B 86828	03.11.2017	02.11.2022	Китай	100-240	5060	0
BBS811PCK	VCA5020V18	C-DE AY46 B 86828	03.11.2017	02.11.2022	Китай	100-240	5060	0
BBS812AM	VCA5020V18	C-DE AY46 B 86828	03.11.2017	02.11.2022	Китай	100-240	5060	0
BBS812PCK	VCA5020V18	C-DE AY46 B 86828	03.11.2017	02.11.2022	Китай	100-240	5060	0
BBS81PET	VCA5020V18	C-DE AY46 B 86828	03.11.2017	02.11.2022	Китай	100-240	5060	0
BC3HALL25	VXAS014V25	C-DE AY46 B 86828	03.11.2017	02.11.2022	Китай	100-240	5060	0
BC3HK255	VXAS014V25	C-DE AY46 B 86828	03.11.2017	02.11.2022	Китай	100-240	5060	0
BC3HP255	VXAS014V25	C-DE AY46 B 86828	03.11.2017	02.11.2022	Китай	100-240	5060	0
BC6H256N1	VCA5010V25	C-DE AY46 B 73181	20.01.2016	19.01.2021	Китай	100-240	5060	0
BC6H5POMER	VCA5010V25	C-DE AY46 B 73181	20.01.2016	19.01.2021	Китай	100-240	5060	0
BC6H6R725K	VCA5010V25	C-DE AY46 B 73181	20.01.2016	19.01.2021	Китай	100-240	5060	0
BC6HATH18	VCA5010V25	C-DE AY46 B 73181	20.01.2016	19.01.2021	Китай	100-240	5060	0
BC6HATH25	VCA5010V25	C-DE AY46 B 73181	20.01.2016	19.01.2021	Китай	100-240	5060	0
BC6HATH25K	VCA5010V25	C-DE AY46 B 73181	20.01.2016	19.01.2021	Китай	100-240	5060	0
BC6HL2961	VCA5010V25	C-DE AY46 B 73181	20.01.2016	19.01.2021	Китай	100-240	5060	0
BC6HZOO	VCA5010V25	C-DE AY46 B 73181	20.01.2016	19.01.2021	Китай	100-240	5060	0
BC6HAT192K	VCA5010V25	C-DE AY46 B 86700	03.11.2017	02.11.2022	Китай	100-240	5060	0
BCR1ACG	VBSRX9R0_W	C-DE AY46 B 00752/18	28.12.2018	27.12.2023	Германия	100-240	5060	0
BCS1ALL	VCA5020V18	C-DE AY46 B 86828	03.11.2017	02.11.2022	Китай	100-240	5060	0
BCS1ULTD	VCA5020V18	C-DE AY46 B 86828	03.11.2017	02.11.2022	Китай	100-240	5060	0
BCS1EXG	VCA5020V18	C-DE AY46 B 86828	03.11.2017	02.11.2022	Китай	100-240	5060	0
BGB2UCARP	VRBS07Z2V0	C-DE AY46 B 86283	18.07.2018	17.07.2023	Польша	220-240	5060	2000
BGC05AAZ	VXBSG05V2	C-DE AY46 B 84712	03.04.2018	02.04.2023	Китай	220-240	5060	700
BGC1U1550	VRBS22X2V0	C-DE AY46 B 82166	22.09.2017	21.09.2022	Польша	220-240	5060	1550
BGL252000	VRBS25Z2V0	C-DE AY46 B 76070	18.08.2016	17.08.2021	Германия	220-240	50	2000
BGL252101	VRBS25Z2V0	C-DE AY46 B 76070	18.08.2016	17.08.2021	Германия	220-240	50	2000
BGL252103	VRBS25Z2V0	C-DE AY46 B 76070	18.08.2016	17.08.2021	Германия	220-240	50	2000
BGL252103	VRBS25Z2V0	C-DE AY46 B 76070	18.08.2016	17.08.2021	Германия	220-240	50	2000
BGL35M0V24	VBS25Z35M	C-DE AY46 B 73215	22.01.2016	21.01.2021	Германия	220-240	5060	2200
BGL35M0V25	VBS25Z35M	C-DE AY46 B 73215	22.01.2016	21.01.2021	Германия	220-240	5060	2200
BGL35M0V26	VBS25Z35M	C-DE AY46 B 73215	22.01.2016	21.01.2021	Германия	220-240	5060	2200
BGL35M0V27	VBS25Z35M	C-DE AY46 B 73215	22.01.2016	21.01.2021	Германия	220-240	5060	2200
BGL35M0V27	VBS25Z35M	C-DE AY46 B 73215	22.01.2016	21.01.2021	Германия	220-240	5060	2200
BGL35M0V41	VBS25Z35M	C-DE AY46 B 73215	22.01.2016	21.01.2021	Германия	220-240	5060	2200
BGL4ZOO	VBS1524V0	C-DE AY46 B 81656	22.08.2017	21.08.2022	Германия	220-240	5060	850
BGL72284	VRBS22X2V0	C-DE AY46 B 76070	18.08.2016	17.08.2021	Германия	220-240	5060	1700
BGL8PFC4	VBS18Q8V0	C-DE AY46 B 76317	06.09.2016	05.09.2021	Германия	220-240	5060	1400
BGL8SIL69D	VBS07Q8V0	C-DE AY46 B 76070	18.08.2016	17.08.2021	Германия	220-240	5060	650
BGL842009	VBSGL40S	C-DE AY46 B 82166	22.09.2017	21.09.2022	Германия	220-240	5060	1800
BGL842035	VBSGL40S	C-DE AY46 B 82166	22.09.2017	21.09.2022	Германия	220-240	5060	1800
BGL842055	VBSGL40S	C-DE AY46 B 82166	22.09.2017	21.09.2022	Германия	220-240	5060	1800
BGL842230	VBSGL40S	C-DE AY46 B 82166	22.09.2017	21.09.2022	Германия	220-240	5060	2000
BGL8482200	VBSGL40S	C-DE AY46 B 82166	22.09.2017	21.09.2022	Германия	220-240	5060	2000
BGL8482200	VBSGL40S	C-DE AY46 B 82166	22.09.2017	21.09.2022	Германия	220-240	5060	2000
BGL8482200	VBSGL40S	C-DE AY46 B 82166	22.09.2017	21.09.2022	Германия	220-240	5060	2000
BGN21700	VBS18Z2V0	C-DE AY46 B 03956/19	25.04.2019	24.04.2024	Германия	220-240	50	1400
BGN21702	VBS18Z2V0	C-DE AY46 B 03956/19	25.04.2019	24.04.2024	Германия	220-240	50	1400
BGN21800	VBS18Z2V0	C-DE AY46 B 03956/19	25.04.2019	24.04.2024	Германия	220-240	50	1400
BGN22200	VBS07Z2V0	C-DE AY46 B 81656	22.08.2017	21.08.2022	Германия	220-240	5060	2000
BGS05A221	VXBSG05V2	C-DE AY46 B 84712	03.04.2018	02.04.2023	Китай	220-240	5060	700
BGS05A225	VXBSG05V2	C-DE AY46 B 84712	03.04.2018	02.04.2023	Китай	220-240	5060	700
BGS1U1800	VRBS22X2V0	C-DE AY46 B 82166	22.09.2017	21.09.2022	Польша	220-240	5060	1800
BGS1U1802	VRBS22X2V0	C-DE AY46 B 82166	22.09.2017	21.09.2022	Польша	220-240	5060	1800
BGS1U1805	VRBS22X2V0	C-DE AY46 B 82166	22.09.2017	21.09.2022	Польша	220-240	5060	1800
BGS2U030	VRBS22X2V0	C-DE AY46 B 82166	22.09.2017	21.09.2022	Польша	220-240	5060	1800
BGS2UCHAMP	VRBS25X2V0	C-DE AY46 B 82166	22.09.2017	21.09.2022	Польша	220-240	5060	2100
BGS2UPWER1	VRBS25X2V0	C-DE AY46 B 82166	22.09.2017	21.09.2022	Польша	220-240	5060	2100
BGS2UPWER2	VRBS25X2V0	C-DE AY46 B 82166	22.09.2017	21.09.2022	Польша	220-240	5060	2100
BGS2UPWER3	VRBS25X2V0	C-DE AY46 B 82166	22.09.2017	21.09.2022	Польша	220-240	5060	2100
BGS412000	VRBSGS41	C-DE AY46 B 03956/19	25.04.2019	24.04.2024	Польша	220-240	5060	1800
BGS412234	VRBSGS41	C-DE AY46 B 03956/19	25.04.2019	24.04.2024	Польша	220-240	5060	1800
BGS41234A	VRBSGS41	C-DE AY46 B 03956/19	25.04.2019	24.04.2024	Польша	220-240	5060	1800
BGS41234A	VRBSGS41	C-DE AY46 B 03956/19	25.04.2019	24.04.2024	Польша	220-240	5060	1800
BGS41ZC0RU	VRBSGS41	C-DE AY46 B 03956/19	25.04.2019	24.04.2024	Польша	220-240	5060	1800
BGS5PWER	VRBSGS41	C-DE AY46 B 03956/19	25.04.2019	24.04.2024	Польша	220-240	5060	1800
BGS5ZC0RU	VCSB5X5V0	C-DE AY46 B 73590	17.02.2016	16.02.2021	Китай	220-240	5060	2300
BGS72058	VRBSGS70	C-DE AY46 B 84441	16.03.2018	15.03.2023	Польша	220-240	5060	1800
BH20T10	VXAS021V20	C-DE AY46 B 73937	16.11.2016	15.11.2021	Китай	200-240	5060	0
BHGL32383	VBSGS25V0	C-DE AY46 B 73215	22.01.2016	21.01.2021	Германия	220-240	5060	2000
BSGL3MULT1	VBSGS25V0	C-DE AY46 B 73215	22.01.2016	21.01.2021	Германия	220-240	5060	2000
BSGL3MULT2	VBSGS25V0	C-DE AY46 B 73215	22.01.2016	21.01.2021	Германия	220-240	5060	2000
BSGL3MULT3	VBSGS25V0	C-DE AY46 B 73215	22.01.2016	21.01.2021	Германия	220-240	5060	2000
BSM1609RU	VCSB18V00	C-DE AY46 B 03452/19	05.04.2019	04.04.2024	Китай	230-240	50	1600
BSN1701RU	VCSB18V00	C-DE AY46 B 03452/19	05.04.2019	04.04.2024	Китай	230-240	50	1600
BSN2100RU	VCSB12V00	C-DE AY46 B 03452/19	05.04.2019	04.04.2024	Китай	230-240	50	1200
BWD41720	VC7920 58K	C-DE AY46 B 01229/19	24.01.2019	23.01.2024	Польша	230	50	1900
BWD41740	VC7920 58K	C-DE AY46 B 01229/19	24.01.2019	23.01.2024	Польша	230	50	1200
BWD420N1G	VC763	C-DE AY46 B 01229/19	24.01.2019	23.01.2024	Польша	230	50	1400
BWD421PET	VC763	C-DE AY46 B 01229/19	24.01.2019	23.01.2024	Польша	230	50	1400
BWD421PRO	VC763	C-DE AY46 B 01229/19	24.01.2019	23.01.2024	Польша	230	50	1400
BZGL2A310	VRBS07Z2V0	C-DE AY46 B 86283	18.07.2018	17.07.2023	Польша	220-240	5060	600
BZGL2A312	VRBS07Z2V0	C-DE AY46 B 86283	18.07.2018	17.07.2023	Польша	220-240	5060	600
BZGL2A317	VRBS07Z2V0	C-DE AY46 B 86283	18.07.2018	17.07.2023	Польша	220-240	5060	600

* НН – номинальное напряжение или диапазон номинального напряжения питающей сети переменного тока в Вольтях

** НЧ – номинальная частота или диапазон номинальных частот переменного тока питающей сети в Герцах

*** НМ – номинальная потребляемая мощность или диапазон номинальных потребляемых мощностей в Ваттах

Cuprins

Siguranța	267	Aspirarea cu ajutorul accesoriilor	275
Instrucțiuni generale	267	Aspirarea Multi-Use-Brush ¹	276
Utilizarea conform destinației	267	Demontarea aparatului.....	276
Limitare a cercului de utilizatori ...	268	Curățare și îngrijire	276
Instrucțiuni privind siguranța	268	Produsele de curățare.....	276
Prevenirea prejudiciilor materiale.....	272	Curățarea aparatului.....	276
Protecția mediului și economisirea	272	Deschiderea capacului.....	277
Predarea la deșeurile a ambalajului.....	272	Închiderea capacului	277
Despachetarea și verificarea.....	272	Curățarea compartimentului de colectare a prafului.....	277
Despachetarea aparatului și pieselor acestuia	272	Înlocuirea sacului de colectare a prafului.....	277
Pachetul de livrare.....	272	Curățarea filtrului de protecție a motorului.....	277
Cunoașterea	273	Scoaterea filtrului de aer evacuat ¹	278
Aparatul	273	Curățarea filtrului de aer evacuat ¹	278
Prezentare generală a elementelor de operare.....	273	Introducerea filtrului de aer evacuat ¹	279
Prezentare generală a indicatoarelor de stare	274	Remediați defecțiunile	280
Accesorii.....	274	Erori de funcționare.....	280
Înainte de prima utilizare	274	Transport, depozitare și eliminare	281
Montarea aparatului	274	Predarea aparatului vechi	281
Utilizarea de bază	275	Serviciul clienți.....	281
Reglarea tijei telescopice	275	Numărul de produs (Nr. E) și numărul de fabricație (FD)	281
Pornirea aparatului	275	Condiții de garanție	282
Deconectarea aparatului.....	275		
Reglarea puterii ¹	275		
Reglarea duzei pentru pardoseală.....	275		
Aducerea aparatului în poziție de repaus	275		
Deconectarea și deplasarea aparatului.....	275		

¹ În funcție de dotările aparatului



Siguranța

Respectați informațiile referitoare la subiectul siguranță, pentru a vă folosi de aparatul dvs. în condiții de siguranță.

Instrucțiuni generale

Aici găsiți informații generale referitoare la aceste instrucțiuni.

- Citiți cu atenție aceste instrucțiuni. Numai astfel veți putea să utilizați în siguranță și eficient aparatul.
- Aceste instrucțiuni se adresează utilizatorului aparatului.
- Respectați instrucțiunile privind siguranța și avertismentele.
- Păstrați instrucțiunile, precum și informațiile producătorului în vederea utilizării ulterioare sau înmânării acestora următorului proprietar.
- Verificați aparatul după despachetare. Nu este permisă punerea în funcțiune a aparatului dacă acesta a fost avariat în timpul transportului.

Utilizarea conform destinației

Pentru a utiliza aparatul în mod corect și în condiții de siguranță, respectați informațiile privind utilizarea conform destinației.

Utilizați acest aparat numai:

- în conformitate cu acest manual de utilizare.
- împreună cu piesele și accesoriile originale. Garanția nu acoperă deteriorările cauzate de utilizarea împreună cu alte produse.
- pentru curățarea suprafețelor.
- în locuința proprie și în încăperi închise din mediul casnic, la temperatura camerei.
- până la o înălțime de maximum 2000 m deasupra nivelului mării.

Nu folosiți aparatul:

- pentru aspirarea oamenilor sau animalelor.
- pentru aspirarea substanțelor nocive pentru sănătate, ascuțite, fierbinți sau incandescente.
- pentru aspirarea substanțelor umede sau lichide.

- pentru aspirarea substanțelor și gazelor ușor inflamabile sau explozive.
- pentru aspirarea cenușii, funinginii din sobe de teracotă și instalații de încălzire centrală.
- pentru aspirarea tonerului din imprimante și copiatoare.
- pentru aspirarea molozului.

Deconectați aparatul de la rețeaua de alimentare cu energie electrică atunci când:

- curățați aparatul.

Limitare a cercului de utilizatori

Evitați riscurile pentru copii și persoanele cu handicap. Acest aparat poate fi folosit de copii cu vârsta de peste 8 ani și de persoane cu capacități fizice, senzoriale sau mintale reduse sau fără experiență și/sau cunoștințe numai dacă sunt supravegheați sau au fost instruiți referitor la utilizarea în siguranță a aparatului și au înțeles pericolele care rezultă din aceasta.

Copiii nu trebuie lăsați să se joace cu aparatul.

Curățarea și întreținerea curentă efectuată de utilizator nu sunt permise copiilor dacă nu sunt supravegheați.

Instrucțiuni privind siguranța

Respectați aceste instrucțiuni privind siguranța atunci când utilizați aparatul.

AVERTIZARE – Pericol de electrocutare!

- Reparațiile executate incorect sunt periculoase.
 - ▶ Numai personalul de specialitate are permisiunea de a efectua lucrări de reparații la nivelul aparatului.
 - ▶ La reparația aparatului trebuie utilizate numai piese de schimb originale.
 - ▶ Dacă se deteriorează cablul de racordare la rețea al acestui aparat, acesta trebuie înlocuit de către producător, de către serviciul său pentru clienți sau de către o persoană calificată în mod similar, pentru a evita pericolele.

- Un aparat deteriorat sau un cablu de alimentare de la rețea deteriorat este periculos.
 - ▶ Nu utilizați niciodată un aparat deteriorat.
 - ▶ Nu utilizați un aparat care are suprafața cu fisuri sau spartă.
 - ▶ Nu trageți niciodată de cablul de alimentare electrică pentru a deconecta aparatul de la rețeaua de alimentare electrică. Scoateți întotdeauna din priză ștecherul cablului de alimentare electrică.
 - ▶ Nu trageți niciodată de cablul de alimentare electrică al aparatului și nu sprijiniți aparatul pe acesta.
 - ▶ Dacă aparatul sau cablul de alimentare electrică este deteriorat, scoateți imediat ștecherul din priză sau decuplați siguranța din cutia cu siguranțe.
 - ▶ Contactați unitatea de service abilitată. → *Pagina 281*
 - ▶ Numai personalul de specialitate are permisiunea de a efectua lucrări de reparații la nivelul aparatului.
- Pătrunderea umidității în interiorul aparatului poate provoca electrocutarea.
 - ▶ Utilizați aparatul numai în spații închise.
 - ▶ Nu expuneți niciodată aparatul la căldură și umiditate excesive.
 - ▶ Nu utilizați pentru curățarea aparatului aparate de curățat cu jet sub presiune sau cu jet de abur.
- O izolație deteriorată a cablului de alimentare electrică este periculoasă.
 - ▶ Cablul de alimentare electrică nu trebuie să intre niciodată în contact cu surse de căldură sau cu componentele fierbinți ale aparatului.
 - ▶ Cablul de alimentare electrică nu trebuie să intre niciodată în contact cu vârfuri sau muchii ascuțite.
 - ▶ Nu este permisă îndoirea, strangularea sau modificarea cablului de alimentare electrică.
- Instalările executate incorect sunt periculoase.
 - ▶ Aparatul se va conecta și utiliza numai conform datelor de pe plăcuța cu date tehnice.
 - ▶ Aparatul se va racorda doar la o priză de curent alternativ cu împământare, instalată regulamentar.

- ▶ Sistemul de protecție a instalației de alimentare cu energie electrică a clădirii trebuie să fie instalat corect.

⚠ AVERTIZARE – Pericol de arsuri!

- Sistemul de filtrare se poate încălzi în timpul funcționării și se poate aprinde în cazul contactului cu substanțe inflamabile sau pe bază de alcool.
 - ▶ Nu aduceți sacul de colectare a prafului și filtrul în contact cu substanțe inflamabile sau produse care conțin alcool.
 - ▶ Nu utilizați substanțe inflamabile sau pe bază de alcool pentru a curăța aparatul.
- În cazul unei durate de funcționare de peste 30 de minute, cablul de alimentare electrică înfășurat se poate supraîncălzi.
 - ▶ Desfășurați complet cablul de alimentare electrică.

⚠ AVERTIZARE – Pericol de rănire!

- Piese mobile și orificiile aparatului se pot deteriora.
 - ▶ Țineți la distanță îmbrăcămintea, părul, degetele și celelalte părți ale corpului față de orificiile aparatului și de piesele mobile ale acestuia.
 - ▶ Nu îndreptați tija sau duzele spre ochi, păr, urechi sau gură.
- În cazul căderii, aparatul poate provoca răniri.
 - ▶ În timpul aspirării treptelor asigurați-vă că nu se află persoane în zona de sub aparat.
- Cablul de alimentare electrică desfășurat poate provoca împiedicarea persoanelor.
 - ▶ În timpul pauzelor, opriți aparatul și scoateți ștecherul din priză.
 - ▶ Retrageți cablul de alimentare electrică.
- Funcția de retragere automată a cablului poate provoca răniri ale utilizatorului.
 - ▶ Asigurați-vă că, în timpul retragerii automate a cablului electric, ștecherul nu se lovește de persoane, părți ale corpului, animale sau obiecte.

 AVERTIZARE – Pericol de asfixiere!

Copiii se pot înfășura în ambalaj sau și-l pot trage pe cap, asfixiindu-se.

- ▶ Nu lăsați copii în apropierea ambalajului.
- ▶ Nu lăsați copii să se joace cu materialul de ambalaj.

Prevenirea prejudiciilor materiale

Pentru a preveni avarierea aparatului, accesoriilor sau altor articole, respectați aceste indicații.

ATENȚIE!

- În cazul deplasării aparatului peste furtun, acesta din urmă poate suferi deteriorări.
 - ▶ Nu deplasați niciodată aparatul peste furtun.
- Tălpile uzate și cu muchii ascuțite ale duzelor pot provoca deteriorări ale pardoselilor delicate, precum cele acoperite cu parchet sau linoleum.
 - ▶ Verificați cu regularitate gradul de uzură a tălpilor.
 - ▶ Duzele uzate trebuie înlocuite.
- Impuritățile din interiorul motorului pot determina deteriorarea acestuia.
 - ▶ Nu utilizați niciodată aparatul fără sacul de colectare a prafului.
 - ▶ Nu utilizați niciodată aparatul fără filtrul de protecție a motorului.
 - ▶ Nu utilizați niciodată aparatul fără filtrul de evacuare.

Protecția mediului și economisirea

Protejați mediul înconjurător prin utilizarea eficientă a resurselor pentru aparatul dvs. și reciclați materialele refozabile în mod corespunzător.

Predarea la deșeuri a ambalajului

Ambalajele sunt ecologice și reciclabile.

- ▶ Eliminați componentele separat, în funcție de tipul acestora.

Informații despre modalitățile curente de eliminare ecologică a aparatelor pot fi obținute de la distribuitorii comerciali de specialitate, dar și de la primăria sau administrația locală.

Despachetarea și verificarea

În momentul desăpachetării, țineți cont de indicațiile prezentate în continuare.

Despachetarea aparatului și pieselor acestuia

1. Scoateți aparatul din ambalaj.
2. Scoateți din ambalaj și așezați separat toate celelalte piese și documentele însoțitoare.
3. Îndepărtați materialul de ambalare rămas.
4. Îndepărtați eticheta și foliile existente.

Pachetul de livrare

După despachetare verificați ca livrarea să fie completă și ca toate piesele să nu prezinte eventuale deteriorări din transport.

Indicație: În funcție de dotare, aparatul poate fi livrat împreună cu mai multe accesorii.

→ Fig. 1

A	Duză comutabilă pentru pardoseală ¹
B	Tijă telescopică ¹
C	Mâner cu furtun ¹

¹ În funcție de dotările aparatului

D	Filtru de protecție a motorului
E	Filtru pentru aerul evacuat ¹
F	Sac de colectare a prafului
G	Multi-Use-Brush ¹
H	Suporturi pentru accesorii ¹
I	Duze pentru rosturi ¹
J	Duze pentru tapițerii ¹
K	Duză pentru tapițerie, cu coroană de perii cu clips de fixare ¹
L	Duză pentru saltele ¹
M	Duză pentru lucrări de găurire ¹
N	Duze pentru pardoseli tari ¹

¹ În funcție de dotările aparatului

Cunoașterea

Informații referitoare la componentele aparatului dumneavoastră.

Aparatul

Indicație: În funcție de tipul aparatului, este posibil să existe diferențe de culoare și în ceea ce privește anumite detalii.

→ Fig. 2

1	Duză comutabilă pentru pardoseală ¹
2	Tijă telescopică cu buton glisant ¹
3	Furtun
4	Mâner ¹
5	Regulator de putere și comutator de pornire/oprire
6	Dispozitiv auxiliar de fixare

¹ În funcție de dotările aparatului





7	Cablu de alimentare electrică
8	Dispozitiv de stabilizare
9	Indicator de înlocuire a sacului de colectare a prafului
10	Capac
11	Mâner de transport

¹ În funcție de dotările aparatului



Prezentare generală a elementelor de operare

Prin intermediul elementelor de operare setați toate funcțiile aparatului dvs și primiți informații cu privire la stadiul de operare.

Elementele de operare ale aparatului

Simbol	Utilizare
	<ul style="list-style-type: none"> ▪ Porniți aparatul. ▪ Deconectați aparatul. ▪ Reglați puterea.
min	Aspirarea perdelelor și articolelor textile delicate.
	Aspirarea corpurilor de mobilier tapițate și pernelor.
	<ul style="list-style-type: none"> ▪ Aspirarea covoarelor delicate. ▪ Aspirarea depunerilor de murdărie minore.
	Aspirarea mochetelor groase.
max	Aspirarea pardoselilor tari, covoarelor cu un grad înalt de murdărie și mochetelor.

Elementele de operare ale duzei pentru pardoseală

Simbol	Utilizare
	Aspirarea covoarelor și mochetelor.
	Aspirarea pardoselilor tari și parchetului.

Prezentare generală a indicatoarelor de stare

Indicatoarele oferă informații privind funcțiile și stările.

Simbol	Utilizare
	Înlocuiți sacul de colectare a prafului.

Accesorii

Utilizați accesorii originale. Acestea sunt adaptate pentru aparatul dumneavoastră. Aici dispuneți de o prezentare generală a accesoriilor aparatului dvs. și utilizarea acestora.

Accesorii	Număr accesoriu	Utilizare
Pachet de filtre de schimb	BBZ41FGALL	Absorbția materialelor aspirate.
Filtru de protecție a motorului	BBZ02MPF	Protecția motorului împotriva contaminării cu murdărie.
Filtru igienic HEPA	BBZ154HF	Purificarea aerului evacuat.
Duză pentru pardoseli tari, cu coroană de perii	BBZ123HD	Aspirarea pardoselilor tari.
Duză pentru pardoseli tari	BBZ124HD	Aspirarea pardoselilor tari și covoarelor.

Înainte de prima utilizare

Pregătiți aparatul pentru utilizare.

Montarea aparatului

1. Introduceți și fixați mânerul la furtun.
→ Fig. **3**
2. Introduceți și fixați suporturile furtunului în orificiul de aspirare din capac.
→ Fig. **4**
3. Cuplați mânerul la tija telescopică.
→ Fig. **5**
4. Cuplați tija telescopică la duza pentru pardoseală.
→ Fig. **5**
5. Fixați suportul pentru accesorii¹ la tija telescopică.
→ Fig. **6**
6. Fixați duza pentru rosturi¹ în partea inferioară a suportului pentru accesorii¹.
→ Fig. **6**
7. Fixați coroana de perii¹ la duza pentru tapițerie¹.
→ Fig. **7**
8. Fixați duza pentru tapițerie¹ împreună cu coroana de perii¹ în partea superioară a suportului pentru accesorii¹.
→ Fig. **6**

¹ În funcție de dotările aparatului

Utilizarea de bază

Aici sunt prezentate informații esențiale privind modul de utilizare a aparatului dumneavoastră.

Reglarea tijei telescopice

1. Deblocați tija telesopică.
2. Reglați lungimea dorită a tijeii telescopice.
→ Fig. **8**

Pornirea aparatului

1. Trageți de ștecher până când obțineți lungimea dorită a cablului.
2. Introduceți ștecherul în priză.
3. Apăsați pe ①.
→ Fig. **9**

Deconectarea aparatului

1. Apăsați pe ①.
 2. Scoateți ștecherul din priză.
 3. Trageți scurt cablul de alimentare electrică și eliberați-l.
- ✓ Cablul se înfășoară automat.

Reglarea puterii¹

Puterea poate fi reglată progresiv.

1. Rotiți regulatorul de putere în dreptul treptei dorite.
→ Fig. **10**
 2. Rotiți tija telesopică cu regulatorul de aer secundar în poziția dorită.
→ Fig. **11**
- ✓ Puterea este reglată progresiv.

Reglarea duzei pentru pardoseală

- ▶ Reglați duza pentru pardoseală cu ajutorul comutatorului în funcție de pardoseala pe care doriți să o curățați.
→ Fig. **12**

Aducerea aparatului în poziție de repaus

Recomandare: În cazul pauzelor mai scurte, duza pentru pardoseală poate fi așezată în dispozitivul auxiliar de fixare.

- ▶ Glisați cârligul de pe duza pentru pardoseală în dispozitivul auxiliar de fixare.
→ Fig. **13**

Deconectarea și deplasarea aparatului

1. Deconectați aparatul.
→ "Deconectarea aparatului",
Pagina 275
2. Așezați aparatul în poziție verticală.
3. Glisați cârligul de pe duza pentru pardoseală în dispozitivul auxiliar pentru așezare.
→ Fig. **14**
4. Pentru a evita obstacolele, deplasați aparatul ținându-l de mâner.

Aspirarea cu ajutorul accesoriilor

1. Fixați duza dorită la tija telesopică sau la mâner.
2. După utilizarea duzei dorite, decuplați-o de la tija telesopică sau de la mâner.

¹ În funcție de dotările aparatului

Aspirarea Multi-Use-Brush¹

Indicație: Multi-Use-Brush nu trebuie să fie demontată după utilizare. Putea de aspirare nu este redusă după montarea Multi-Use-Brush.

ATENȚIE!

Aspirarea cu coroana de perii neîmpinsă complet în jos poate cauza deteriorări ale suprafeței.

- ▶ Nu aspirați dacă coroana de perii este împinsă în sus.
- 1. Fixați și blocați Multi-Use-Brush pe mâner sau pe tijă.
→ Fig. 15
- 2. Apăsăți cele două ciocuri de înclichetare de pe coroana de perii.
- 3. Împingeți în jos coroana de perii și fixați-o.
→ Fig. 16
- ✓ Multi-Use-Brush este operațională.
- 4. Aspirați cu Multi-Use-Brush.
- 5. Apăsăți cele două ciocuri de înclichetare de pe coroana de perii.
- 6. Împingeți în sus coroana de perii și fixați-o.
→ Fig. 16
- 7. Fixați duza pentru pardoseală sau tija pe Multi-Use-Brush.
- 8. Pentru demontare, apăsați tasta de deblocare și scoateți Multi-Use-Brush.
→ Fig. 17

Demontarea aparatului

- 1. Decuplați duza pentru pardoseală și tija telescopică.
→ Fig. 18
- 2. Decuplați tija telescopică de la mâner.
→ Fig. 19

- 3. Apăsăți simultan cele două ciocuri de înclichetare și trageți furtunul din aparat.
→ Fig. 20

Curățare și îngrijire

Pentru a asigura funcționarea optimă a aparatului pentru o perioadă îndelungată de timp, curățați-l și îngrijiți-l cu atenție.

Produsele de curățare

Utilizați numai produse de curățare adecvate.

ATENȚIE!

Utilizarea unor produse de curățare necorespunzătoare sau un mod de curățare impropriu poate duce la deteriorarea aparatului.

- ▶ Nu utilizați produse de curățare ascuțite sau abrazive.
- ▶ Nu utilizați produse de curățare care au un conținut mare de alcool.
- ▶ Nu utilizați niciodată bureți din sârmă sau bureți abrazivi.
- ▶ Spălați bine lavetele noi înainte de utilizare.

Curățarea aparatului

Condiție necesară: Aparatul este deconectat.

→ "Deconectarea aparatului",
Pagina 275

- ▶ Curățați aparatul și accesoriile utilizând o lavetă moale și un produs de curățare obișnuit pentru articole din plastic.

¹ În funcție de dotările aparatului

Deschiderea capacului

Condiție necesară: Aparatul este deconectat.

→ "Deconectarea aparatului",
Pagina 275

1. Deschideți capacul.
→ Fig. 21
2. Rabatați complet în sus capacul.

Închiderea capacului

Recomandare: Asigurați-vă că sacul de colectare a prafului nu este agățat între capac și aparat.

Condiții necesare

- Sacul de colectare a prafului este introdus.
 - Filtrul de protecție a motorului este introdus.
 - Filtrul de are evacuat este introdus.
- ▶ Închideți și blocați capacul.

Curățarea compartimentului de colectare a prafului

Condiție necesară: Sacul de colectare a prafului este scos.

→ "Înlocuirea sacului de colectare a prafului", Pagina 277

- ▶ Dacă este necesar, aspirați compartimentul de colectare a prafului cu ajutorul unui al doilea aparat sau utilizând o lavetă uscată ori o pensulă.
- ✓ Compartimentul de colectare a prafului este curățat.

Înlocuirea sacului de colectare a prafului

Dacă vizorul de la indicatorul de înlocuire a filtrului este umplut complet când duza este ridicată și este cuplăta cea mai înaltă treaptă de putere, înlocuiți sacul de colectare a prafului.

Condiție necesară: Capacul este deschis.

→ "Deschiderea capacului",
Pagina 277

1. Pentru a închide sacul de colectare a prafului, trageți de eclisa de închidere.
→ Fig. 22
2. Scoateți în întregime din suport sacul de colectare a prafului.
3. Eliminați în totalitate sacul de colectare a prafului.
4. Glisați sacul de colectare a prafului în suport până când se fixează sonor în poziție.
 - Nu îndoiiți sacul de colectare a prafului.
5. → "Închiderea capacului",
Pagina 277

Curățarea filtrului de protecție a motorului

Recomandare: Pentru rezultate de aspirare optime, curățați sau înlocuiți cu regularitate filtrul de protecție a motorului. După aspirarea de particule fine de praf, curățați prin batere sau înlocuiți filtrul de protecție a motorului pentru a asigura puterea de aspirare a aparatului.

Condiție necesară: Sacul de colectare a prafului este scos.

→ "Înlocuirea sacului de colectare a prafului", Pagina 277

1. Pentru a elibera filtrul de protecție a motorului din elementele de fixare, apăsați eclisele laterale.
→ Fig. 24
2. Scoateți filtrul de protecție a motorului trăgându-l în direcția săgeții.
3. Curățați prin batere filtrul de protecție a motorului.

4. În cazul unui grad înalt de murdărie, spălați filtrul de protecție a motorului.
→ Fig. 25
5. Apoi lăsați filtrul să se usuce timp de cel puțin 24 de ore.
6. Introduceți filtrul de protecție a motorului în aparat și blocați-l în sus.
7. Introduceți sacul de colectare a prafului.
→ "Înlocuirea sacului de colectare a prafului", Pagina 277
8. → "Închiderea capacului", Pagina 277

Scoaterea filtrului de aer evacuat¹

Condiție necesară: Capacul este deschis.

→ "Deschiderea capacului", Pagina 277

1. Apăsăți în direcția săgeții eclisa de închidere și fixați filtrul de aer evacuat.
2. Scoateți din aparat filtrul de aer evacuat.
→ Fig. 26

Curățarea filtrului de aer evacuat¹

Pentru un nivel optim de performanță al filtrului de aer evacuat, curățați-l sau înlocuiți-l o dată pe an.

Recomandare: După aspirarea de particule fine de praf, curățați filtrul de aer evacuat pentru a menține puterea de aspirare a aparatului.

Indicație: Efectul de filtrare al filtrului de aer evacuat se păstrează chiar dacă se observă o colorare a suprafeței acestuia.

Curățarea filtrului textil

Filtrul textil este fixat cu grilajul de filtru pe grilajul de evacuare.

Condiție necesară: Filtrul de aer evacuat este scos.

→ "Scoaterea filtrului de aer evacuat¹", Pagina 278

1. Scoateți filtrul textil.
→ Fig. 27
2. Curățați prin batere filtrul textil.
3. În cazul unui grad înalt de murdărie, spălați filtrul textil.
→ Fig. 28
4. Lăsați filtrul textil să se usuce timp de cel puțin 24 de ore.
5. Așezați filtrul textil pe grilajul de evacuare.
6. Introduceți grilajul filtrului.
→ "Introducerea filtrului de aer evacuat¹", Pagina 279

Curățarea filtrului igienic HEPA

Filtrul igienic HEPA este alcătuit dintr-o unitate de filtrare.

Recomandare: Pentru curățarea temeinică a unității de filtrare, aceasta poate fi spălată în mașina de spălat rufe. Pentru a proteja celelalte rufe, introduceți unitatea de filtrare într-un săculeț pentru spălare. Spălați unitatea de filtrare la o temperatură de 30 °C cu ciclul de spălare delicată și setați cea mai mică turație de centrifugare tamburului.

Condiție necesară: Filtrul de aer evacuat este scos.

→ "Scoaterea filtrului de aer evacuat¹", Pagina 278

1. Curățați prin batere unitatea de filtrare.
2. Spălați unitatea de filtrare sub jet de apă.
→ Fig. 29

¹ În funcție de dotările aparatului

3. Lăsați unitatea de filtrare să se usuce timp de cel puțin 24 de ore.
4. Introduceți unitatea de filtrare în aparat.
→ *"Introducerea filtrului de aer evacuat¹", Pagina 279*

Introducerea filtrului de aer evacuat¹

Condiție necesară: Capacul este deschis.

→ *"Deschiderea capacului",
Pagina 277*

1. Așezați filtrul de aer evacuat pe grilajul de evacuare și fixați-l până când acesta se cuplează sonor în poziție.
→ Fig. **30**
2. → *"Închiderea capacului",
Pagina 277*

¹ În funcție de dotările aparatului

Remediați defecțiunile

Defecțiunile minore pot fi remediate chiar de dumneavoastră. Înainte de a contacta unitatea de service, consultați informațiile privind remedierea defecțiunilor. Astfel evitați cheltuielile inutile.

AVERTIZARE

Pericol de electrocutare!

Reparațiile executate incorect sunt periculoase.

- ▶ Numai personalul de specialitate are permisiunea de a efectua lucrări de reparații la nivelul aparatului.
- ▶ La reparația aparatului trebuie utilizate numai piese de schimb originale.
- ▶ Dacă se deteriorează cablul de racordare la rețea al acestui aparat, acesta trebuie înlocuit de către producător, de către serviciul său pentru clienți sau de către o persoană calificată în mod similar, pentru a evita pericolele.

Erori de funcționare

Defecțiune	Cauză	Remediarea defecțiunilor
Puterea de aspirare este redusă.	Sacul de colectare a prafului este plin.	▶ Înlocuiți sacul de colectare a prafului.
Indicatorul de înlocuire a filtrului este completat.	Duza, tija telescopică sau furtunul s-a înfundat.	<ol style="list-style-type: none"> 1. Demontați aparatul. 2. Eliminați înfundarea.
	Filtrul de aer evacuat este murdar.	▶ Curățați filtrul de aer evacuat. → "Curățarea filtrului de aer evacuat" ¹ , Pagina 278

¹ În funcție de dotările aparatului

Transport, depozitare și eliminare

Predarea aparatului vechi

Datorită reciclării ecologice se pot refolosi materii prime valoroase.

1. Scoateți ștecherul cablului de racordare la rețea din priză.
2. Separați cablul de alimentare.
3. Predați aparatul la deșeurii conform legislației mediului.



Acest aparat este marcat corespunzător directivei europene 2012/19/UE în privința aparatelor electrice și electronice vechi (waste electrical and electronic equipment – WEEE). Directiva prescrie cadrul pentru o preluare înapoi, valabilă în întreaga UE, și valorificarea aparatelor vechi.

Serviciul clienți

În cazul în care aveți întrebări, s-a produs o defecțiune la aparat pe care nu o puteți remedia pe cont propriu sau este necesară repararea aparatului, adresați-vă unității noastre de service.

Multe dintre defecțiunile care pot apărea pot fi remediate chiar de dumneavoastră; pentru aceasta, consultați informațiile privind remedierea defecțiunilor din cadrul acestui manual cu instrucțiuni sau de pe site-ul nostru Web. În cazul în care nu reușiți să remediați pe cont propriu defecțiunile, adresați-vă unității noastre abilitate de service.

Noi găsim întotdeauna o soluție potrivită.

Noi asigurăm repararea aparatului atât în perioada de garanție acordată de producător, cât și după expirarea acesteia, de către tehnicienii de service, care utilizează piese de schimb originale.

Piesele de schimb originale, relevante pentru siguranță, conform Regulamentului corespunzător referitor la designul ecologic se procură de la unitatea noastră de service abilitată, pentru o durată de minim 7 ani de la punerea în circulație în interiorul Spațiului Economic European.

Indicație: Reparațiile efectuate de personalul din cadrul unității de service abilitate în cadrul perioadei de garanție acordate de producător, în condițiile impuse de acesta, sunt gratuite.

Informații detaliate despre perioada și condițiile de garanție din țara dvs. se obțin de la unitatea noastră de service abilitată, de la distribuitorul dvs. sau de pe site-ul nostru Web. Dacă apeleți la Serviciul pentru clienți, trebuie să menționați numărul de identificare a produsului (E-Nr.) și numărul de fabricație (FD) al aparatului dumneavoastră.

Datele de contact ale serviciului pentru clienți le găsiți în lista atașată a unităților de service pentru clienți de la sfârșitul instrucțiunilor sau pe pagina noastră de internet.

Numărul de produs (Nr. E) și numărul de fabricație (FD)

Numărul produsului (Nr. E) și numărul de fabricație (FD) se găsesc pe plăcuța de tip a aparatului. Pentru găsi rapid și ușor datele aparatului dvs. și numărul de telefon al serviciului pentru clienți le puteți nota undeva să le aveți la îndemână.

Condiții de garanție

Garanția pentru acest aparat se aplică conform următoarelor condiții. Pentru acest aparat sunt valabile condițiile de garanție care au fost publicate de către reprezentanța competentă a țării din care a fost cumpărat aparatul. Puteți solicita oricând condițiile de garanție de la comerciantul dvs. de la care ați cumpărat aparatul, sau le puteți cere direct de la reprezentanța noastră din țară.

Зміст

Безпека	284
Загальні вказівки	284
Використання за призначенням	284
Обмеження кола користувачів ..	285
Вказівки з техніки безпеки	285
Як запобігти матеріальним збиткам	289
Охорона довкілля й ощадливе користування	289
Утилізація упаковки	289
Розпаковування й перевірка ...	289
Розпаковування приладу й деталей	289
Комплект поставки	289
Знайомство	290
Прилад	290
Огляд елементів управління.....	290
Огляд індикаторів стану	291
Приладдя	291
Перед першим використанням	291
Монтаж приладу.....	291
Основні відомості про користування	292
Регулювання телескопічної трубки	292
Увімкнення приладу	292
Вимкнення приладу	292
Регулювання потужності ¹	292
Регулювання насадки для підлоги	292
Встановлення приладу на зберігання	292
Вимкнення приладу і перенесення.....	292

Очищення з використанням приладдя.....	292
Прибирання Multi-Use-Brush ¹	293
Демонтаж приладу.....	293

Чищення та догляд	293
Засоби для очищення.....	293
Чищення приладу.....	293
Відкривання кришки	294
Закривання кришки.....	294
Очищення відсіку для пилу.....	294
Заміна мішка для пилу	294
Чищення захисного фільтра мотора	294
Виймання випускного фільтра ¹ ..	295
Очищення випускного фільтра ¹ ..	295
Встановлення випускного фільтра ¹	296

Усунення несправностей	297
Несправності в роботі	297

Транспортування, зберігання й утилізація	298
Утилізація старих приладів.....	298

Сервісні центри	298
Номер виробу (E-Nr.) і заводський номер (FD).....	298
Умови гарантії	298

¹ Залежно від комплектації приладу



Безпека

Щоб користуватися приладом без ризику, зважайте на інформацію щодо безпеки.

Загальні вказівки

Тут ви знайдете загальну інформацію про цю інструкцію.

- Уважно прочитайте цю інструкцію. Лише за цієї умови ви зможете безпечно й ефективно користуватися приладом.
- Ця інструкція призначена для користувача приладу.
- Зважайте на правила техніки безпеки й попередження.
- Збережіть інструкцію й інформацію про прилад для пізнішого користування або для наступного власника приладу.
- Перевірте прилад після розпакування. Не підключайте прилад, якщо його пошкодило під час транспортування.

Використання за призначенням

Щоб безпечно й правильно користуватися приладом, зважайте на вказівки щодо використання за призначенням.

Користуйтеся приладом лише за таких умов:

- згідно із цією інструкцією.
- з оригінальними частинами й приладдям. На пошкодження внаслідок застосування сторонньої продукції гарантія не поширюється.
- для чищення поверхонь.
- у приватних домогосподарствах і в закритих приміщеннях побутового призначення за кімнатної температури.
- на висоті щонайбільше 2000 м над рівнем моря.

Не використовуйте прилад:

- для чищення людей або тварин.
- для всмоктування шкідливих для здоров'я, гарячих або розжарених речовин, предметів із гострими краями.
- для всмоктування вологих або рідких речовин.
- для всмоктування легкозаймистих або вибухонебезпечних речовин, зокрема газів.

- для всмоктування попелу, сажі з печей і приладів центрального опалення.
- для всмоктування тонерного порошку з принтерів і копіювальних апаратів.
- для всмоктування будівельного сміття.

Від'єднайте прилад від електромережі, коли ви:

- чистите прилад.

Обмеження кола користувачів

Вживайте заходи щодо безпеки дітей та осіб, що відносяться до групи ризику

Діти віком від 8 років, а також особи з обмеженими фізичними, сенсорними або розумовими здібностями чи з браком досвіду та/або знань можуть користуватися цим приладом тільки під наглядом або після отримання вказівок із безпечного користування приладом і після того, як вони усвідомили можливі пов'язані з цим небезпеки.

Дітям заборонено гратися з приладом.

Дітям заборонено чистити й обслуговувати прилад без нагляду дорослих.

Вказівки з техніки безпеки

Користуючись приладом, дотримуйтеся правил техніки безпеки.

⚠ ПОПЕРЕДЖЕННЯ – Небезпека ураження електричним струмом!

- Ремонтні роботи, виконані неналежним чином, можуть становити небезпеку для користувача.
 - ▶ Ремонтувати прилад дозволено тільки фахівцям.
 - ▶ Для ремонту приладу дозволяється використовувати лише оригінальні запчастини.
 - ▶ Щоб уникнути небезпек, у разі пошкодження кабелю живлення цього приладу його заміну має виконувати виробник, сервісний центр або особа з відповідною кваліфікацією.

- Пошкоджений прилад або пошкоджений мережний кабель — джерело небезпеки.
 - ▶ Ніколи не користуйтеся пошкодженим приладом.
 - ▶ Заборонено користуватися приладом, поверхня якого тріснула чи зламалася.
 - ▶ Не тягніть за мережний кабель, щоб від'єднати прилад від мережі. Завжди тягніть тільки за мережний штекер мережного кабелю.
 - ▶ Ніколи не тягніть і не тримайте пристрій за мережний кабель.
 - ▶ Якщо прилад або мережний кабель пошкоджений, негайно від'єднайте мережевий штекер розподільного блока або вимкніть запобіжник у розподільному блоці.
 - ▶ Зателефонуйте до сервісного центру. → *Стор. 298*
 - ▶ Ремонтувати прилад дозволено тільки фахівцям.
- Рідина, що витекла, може спричинити ураження електричним струмом.
 - ▶ Використовуйте прилад лише в закритих приміщеннях.
 - ▶ Бережіть прилад від високої температури й вологи.
 - ▶ Не можна чистити прилад за допомогою парового або високотискового приладу.
- Пошкоджена ізоляція кабелю живлення — джерело небезпеки.
 - ▶ Не допускайте контакту кабелю живлення з гарячими частинами приладу чи іншими джерелами тепла.
 - ▶ Не допускайте контакту кабелю живлення з гострими предметами.
 - ▶ Не перегинайте, не перетискайте й не переобладнуйте кабель живлення.
- Монтаж, виконаний неналежним чином, може становити небезпеку для користувача.
 - ▶ Прилад дозволено підключати до електромережі й експлуатувати лише відповідно до даних, зазначених на заводській табличці.
 - ▶ Прилад можна підключати до електромережі змінного струму тільки через заземлену розетку, змонтовану згідно з чинними нормами.

- ▶ Заземлювальний провід електричної системи оселі має бути прокладений згідно з чинними нормами.

⚠ ПОПЕРЕДЖЕННЯ – Небезпека опіків!

- Системи фільтрів можуть нагріватися під час роботи і загорятися при взаємодії з легкозаймистими або спиртовмісними речовинами.
 - ▶ Не допускайте потрапляння на мішок для пилу та фільтри горючих або спиртовмісних речовин.
 - ▶ Не використовуйте легкозаймисті або спиртовмісні речовини при очищенні приладу.
- При тривалій роботі понад 30 хвилин змотаний мережний кабель може перегріватися.
 - ▶ Повністю витягніть мережний кабель.

⚠ ПОПЕРЕДЖЕННЯ – Небезпека травмування!

- Рухомі частини та отвори на приладі можуть спричинити травмування.
 - ▶ Тримайте одяг, волосся, пальці та інші частини тіла подалі від отворів на приладі та рухомих частин.
 - ▶ Ніколи не направляйте трубку або насадки на очі, волосся, вуха чи рот.
- Коли прилад падає, він може травмувати людей.
 - ▶ При прибиранні сходів переконайтеся, що там немає людей.
- Через розтягнутий мережний кабель можна перечепитися.
 - ▶ Під час перерв у процесі збирання вимкніть прилад і витягніть мережевий штекер з розетки.
 - ▶ Втягніть мережний кабель в прилад.
- Автоматичне змотування мережевого кабелю може становити загрозу для користувача.
 - ▶ Перед автоматичним змотуванням мережевого кабелю переконайтеся, що його штекер не чіпляється за людей, частини тіла, тварин або інші об'єкти.

⚠ ПОПЕРЕДЖЕННЯ – Небезпека задушення!

Діти можуть натягти пакувальні матеріали собі на голову або загорнутися в них і задихнутися.

- ▶ Бережіть пакувальні матеріали від дітей.
- ▶ Не дозволяйте дітям гратися з пакувальним матеріалом.

Як запобігти матеріальним збиткам

Щоб уникнути пошкодження приладу, приладдя й інших предметів, виконуйте ці вказівки.

УВАГА!

- Перенесення приладу за шланг може призвести до пошкодження шланга.
 - ▶ Ніколи не переносьте прилад за шланг.
- Зношені або загострені нижні частини насадок можуть пошкодити чутливе тверде покриття, наприклад, паркет або лінолеум.
 - ▶ Регулярно перевіряйте нижні частини на предмет зношування.
 - ▶ Замініть зношену насадку.
- Бруд у моторі може пошкодити мотор.
 - ▶ Правила техніки безпеки не передбачають експлуатацію приладу без мішка для пилу.
 - ▶ Правила техніки безпеки не передбачають експлуатацію приладу без захисного фільтра мотора.
 - ▶ Правила техніки безпеки не передбачають експлуатацію приладу без випускного фільтра.

Охорона довкілля й ощадливе користування

Бережіть довкілля — користуйтеся приладом ощадливо й правильно утилізуйте матеріали, придатні до вторинної переробки.

Утилізація упаковки

Пакувальні матеріали екологічно безпечні і можуть використовуватися повторно.

- ▶ Окремі складники потрібно розсортувати й утилізувати роздільно.
Інформацію щодо актуальних способів утилізації можна отримати у продавця приладу або органів місцевого самоврядування.

Розпакування й перевірка

Тут ви дізнаєтеся, яких правил слід дотримуватися, розпаковуючи прилад.

Розпакування приладу й деталей

1. Вийміть прилад з упаковки.
2. Вийміть з упаковки і підготуйте всі додаткові деталі й супровідну документацію.
3. Зніміть наявний пакувальний матеріал.
4. Зніміть наявні наклейки та плівки.

Комплект поставки

Після розпакування перевірте, чи комплект повний і чи не пошкодило якісь частини під час транспортування.

Вказівка: Залежно від комплектації прилад може постачатися з додатковим приладдям.

→ Мал. 1

A	Насадка для підлоги з перемикачем ¹
B	Телескопічні трубки ¹
C	Шланг з ручкою ¹
D	Захисний фільтр мотора
E	Випускний фільтр ¹
F	Мішок для пилу
G	Multi-Use-Brush ¹
H	Каркас для приладдя ¹
I	Насадки для щілин ¹
J	Насадки для м'яких меблів ¹
K	Насадка для м'яких меблів зі знімною щіткою ¹
L	Насадка для матраців ¹
M	Насадка для свердління ¹
N	Насадки для твердої підлоги ¹

¹ Залежно від комплектації приладу

Знайомство

Ознайомтеся з деталями приладу.

Прилад

Вказівка: Залежно від типу приладу можливі деякі відмінності кольору та деталей.

→ Мал. **2**

1	Насадка для підлоги з перемикачем ¹
2	Телескопічна труба з пересувною кнопкою ¹
3	Шланг
4	Ручка ¹

¹ Залежно від комплектації приладу





5	Регулятор потужності та вимикач
6	Кріплення для паркування між прибираннями
7	Мережний кабель
8	Фіксатори для паркування
9	Індикація заміни мішка для пилу
10	Кришка
11	Ручка для транспортування

¹ Залежно від комплектації приладу

Огляд елементів управління

За допомогою елементів керування можна налаштувати всі функції приладу й одержувати інформацію про його робочий стан.

Елементи управління приладу

Символ	Застосування
	<ul style="list-style-type: none"> ■ Увімкнути прилад. ■ Вимкнути прилад. ■ Відрегулювати потужність.
min	Очистити гардини і тонкі текстильні вироби.
	Очистити м'які меблі та подушки.
	<ul style="list-style-type: none"> ■ Очистити тонкі килими. ■ Очистити незначні забруднення.
	Очистити міцні підлогові покриття.
max	Очистити тверді підлогові покриття, сильно забруднені килими і килимові покриття.

Елементи управління насадки для підлоги

Символ	Застосування
	Очищення килимів/килимових покриттів.

Символ	Застосування
	Очищення твердих підлогових покриттів та паркету.

Огляд індикаторів стану

Індикатори повідомляють про функції та стан.

Символ	Застосування
	Замінити мішок для пилу.

Приладдя

Використовуйте оригінальне приладдя. Воно відповідає приладу. Тут коротко описано приладдя вашого приладу та його застосування.

Приладдя	Номер приладдя	Застосування
Комплект змінних фільтрувальних пакетів	BBZ41FGALL	Всмоктувати бруд.
Захисний фільтр мотора	BBZ02MPF	Захистити двигун від забруднень.
Гігієнічний фільтр HEPA	BBZ154HF	Очистити витяжне повітря.
Насадка для твердої підлоги зі щіткою	BBZ123HD	Очистити тверді підлогові покриття.
Насадка для твердої підлоги	BBZ124HD	Очистити тверді підлогові покриття та килими.

Перед першим використанням

Підготуйте прилад до застосування.

Монтаж приладу

1. Вставте ручку на шланг і зафіксуйте.
→ Мал. **3**
2. Вставте патрубок всмоктувального шланга в отвір кришки та зафіксуйте.
→ Мал. **4**
3. Приєднайте ручку до телескопічної трубки.
→ Мал. **5**

4. Приєднайте насадку для підлоги до телескопічної трубки.
→ Мал. **5**
5. Вставте каркас для приладдя¹ на телескопічну трубку.
→ Мал. **6**
6. Вставте насадку для щілин¹ знизу на каркас для приладдя¹.
→ Мал. **6**
7. Вставте щітку¹ на насадку для м'яких меблів¹.
→ Мал. **7**
8. Вставте насадку для м'яких меблів¹ зі щіткою¹ зверху на каркас для приладдя¹.
→ Мал. **6**

¹ Залежно від комплектації приладу

Основні відомості про користування

Тут ви знайдете найсуттєвіші відомості про користування приладом.

Регулювання телескопічної трубки

1. Розблокуйте телескопічну трубку.
2. Відрегулюйте потрібну довжину телескопічної трубки.
→ Мал. **8**

Увімкнення приладу

1. Візьміть мережевий штекер і витягніть кабель на необхідну довжину.
2. Вставте мережевий штекер в розетку.
3. Натисніть на ①.
→ Мал. **9**

Вимкнення приладу

1. Натисніть на ①.
 2. Вийміть мережевий штекер з розетки.
 3. Злегка потягніть за кабель живлення та відпустіть його.
- ✓ Кабель автоматично змотається.

Регулювання потужності¹

Потужність можна регулювати ступінчасто.

1. Поверніть регулятор потужності на потрібний рівень.
→ Мал. **10**

2. Поверніть регулятор всмоктування на ручці на телескопічній трубці в потрібне положення.
→ Мал. **11**
- ✓ Потужність регулюється ступінчато.

Регулювання насадки для підлоги

- За допомогою перемикача встановіть насадку для підлоги на необхідну поверхню.
→ Мал. **12**

Встановлення приладу на зберігання

Порада: Під час коротких перерв у процесі прибирання насадку для підлоги можна встановити у положення паркування.

- Вставте насадку для підлоги гачком у кріплення для паркування.
→ Мал. **13**

Вимкнення приладу і перенесення

1. Вимкніть прилад.
→ "Вимкнення приладу",
Стор. 292
2. Поставте пилосос вертикально.
3. Вставте насадку для підлоги гачком у фіксатори для паркування.
→ Мал. **14**
4. При подоланні перешкод переносьте прилад за ручку.

Очищення з використанням приладдя

1. Вставте потрібну насадку на телескопічну трубку або ручку.

¹ Залежно від комплектації приладу

- Після використання зніміть використану насадку з телескопічної трубки або ручки.

Прибирання Multi-Use-Brush¹

Вказівка: Після використання Multi-Use-Brush не потрібно знімати. Потужність всмоктування не обмежується через встановлений Multi-Use-Brush.

УВАГА!

Прибирання зі щіткою, не повністю встановленою вниз, може пошкодити підлогу.

- ▶ Забороняється пилюсосити зі щіткою, спрямованою вгору.
- Вставте Multi-Use-Brush на ручку або трубу та зафіксуйте.
→ Мал. 15
 - Натисніть обидва фіксатори на щітці.
 - Посуньте щітку вниз та зафіксуйте.
→ Мал. 16
 - ✓ Multi-Use-Brush готова до застосування.
 - Пропилососьте з Multi-Use-Brush.
 - Натисніть обидва фіксатори на щітці.
 - Посуньте щітку вгору та зафіксуйте.
→ Мал. 16
 - Вставте щітку або трубу на Multi-Use-Brush.
 - Для знімання натисніть фіксатор та зніміть Multi-Use-Brush.
→ Мал. 17

Демонтаж приладу

- Від'єднайте ручку від щітки та телескопічної трубки.
→ Мал. 18

- Від'єднайте ручку від телескопічної трубки.
→ Мал. 19
- Натисніть одночасно на обидва фіксатори та вийміть шланг з приладу.
→ Мал. 20

Чищення та догляд

Щоб прилад працював довго, слід ретельно чистити його й доглядати за ним.

Засоби для очищення

Використовуйте лише придатні засоби для очищення.

УВАГА!

Невідповідні засоби для очищення або неправильне очищення можуть призвести до пошкодження приладу.

- ▶ Не застосовуйте гострі чи абразивні засоби для очищення.
- ▶ Не застосовуйте засоби для очищення, що мають високий вміст спирту.
- ▶ Не застосовуйте жорсткі або металеві губки.
- ▶ Перед використанням ретельно промивайте губки.

Чищення приладу

Передумова: Прилад вимкнено.
→ "Вимкнення приладу", Стр. 292

- ▶ Очистіть прилад і приладдя м'яким рушником і звичайним миючим засобом для пластмаси.

¹ Залежно від комплектації приладу

Відкривання кришки

Передумова: Прилад вимкнено.
→ "Вимкнення приладу", Стор. 292

1. Відкрийте кришку.
→ Мал. 21
2. Відведіть кришку повністю вгору.

Закривання кришки

Порада: Перевірте, чи не зацеми-вся мішок для пилу між кришкою та пирососом.

Передумови

- Мішок для пилу вставлений.
 - Захисний фільтр двигуна вставле-ний.
 - Випускний фільтр двигуна вставлений.
- Закрийте кришку та заблокуйте.

Очищення відсіку для пилу

Передумова: Мішок для пилу вийнятий.
→ "Заміна мішка для пилу",
Стор. 294

- За потреби очистіть відсік для пи-лу за допомогою іншого пило-соса або сухою ганчіркою чи щі-ткою для пилу.
- ✓ Відсік для пилу очищений.

Заміна мішка для пилу

Якщо оглядове вікно індикатора заміни пилозбірника постійно заповнене при піднятій насадці і максимальному ступені потужності, замініть мішок для пилу.

Передумова: Кришка відкрита.
→ "Відкривання кришки", Стор. 294

1. Щоб закрити мішок для пилу, по-тягніть важіль-заскочку.
→ Мал. 22

2. Вийміть заповнений мішок для пилу з тримача.
3. Утилізуйте заповнений мішок для пилу.
4. Вставте новий мішок для пилу в тримач до чутної фіксації.
– Не зминайте мішок для пилу.
→ Мал. 23
5. → "Закривання кришки",
Стор. 294

Чистення захисного фільтра мотора

Порада: Для досягнення оптимального результату всмоктування регулярно вибивайте або промивайте захисний фільтр мотора. Після всмоктування дрібних часточок пилу очистіть або замініть захисний фільтр мотора, щоб підтримувати належну потуж-ність всмоктування приладу.

Передумова: Мішок для пилу вийнятий.
→ "Заміна мішка для пилу",
Стор. 294

1. Потягніть за язички з обох боків, щоб зняти фіксатори, які три-мають захисний фільтр мотора.
→ Мал. 24
2. Витягніть захисний фільтр мотора в напрямку стрілки.
3. Витрусіть захисний фільтр мо-тора.
4. У разі сильного забруднення промийте захисний фільтр мо-тора.
→ Мал. 25
5. Після цього залиште фільтр для просушування принаймні на 24 години.
6. Вставте захисний фільтр двигуна в пиросос та зафіксуйте вгорі.

7. Вставте мішок для пилу.
→ "Заміна мішка для пилу",
Стор. 294
8. → "Закривання кришки",
Стор. 294

Виймання випускного фільтра¹

Передумова: Кришка відкрита.
→ "Відкривання кришки", Стор. 294

1. Натисніть ручку-засочку в напрямку стрілки і розблокуйте випускний фільтр.
2. Витягніть випускний фільтр з пило-лоса.
→ Мал. **26**

Очищення випускного фільтра¹

Для досягнення оптимального рівня продуктивності очищуйте або замінійте випускний фільтр щонайменше один раз на рік.

Порада: Після всмоктування дрібних часточок пилу очистіть випускний фільтр, щоб забезпечити належну потужність всмоктування.

Вказівка: Його фільтрувальна дія залишається незмінною, незалежно від можливої зміни кольору поверхні.

Очищення фільтра-прокладки

Фільтр-прокладка фіксується за допомогою решітки на випускному фільтрі.

Передумова: Випускний фільтр вийнятий.
→ "Виймання випускного фільтра¹",
Стор. 295

1. Вийміть фільтр-прокладку.
→ Мал. **27**
2. Витрусіть фільтр-прокладку.

3. У разі сильного забруднення промийте його.
→ Мал. **23**
4. Після цього залиште фільтр-прокладку принаймні на 24 години сохнути.
5. Покладіть його на випускну решітку.
6. Встановіть решітку фільтра.
→ "Встановлення випускного фільтра¹", Стор. 296

Очищення гігієнічного фільтра HEPA

Гігієнічний фільтр HEPA складається з фільтр-системи.

Порада: Для ретельнішого очищення фільтр-системи можна випрати її у пральній машині. Щоб не пошкодити іншу білизну, покладіть фільтр-систему в мішок для прання. Для очищення фільтр-системи налаштуйте режим дбайливого прання за температури 30 °C і мінімальну швидкість віджимання.

Передумова: Випускний фільтр вийнятий.
→ "Виймання випускного фільтра¹",
Стор. 295

1. Витрусіть фільтр-систему HEPA.
2. Промийте фільтр-систему під проточною водою.
→ Мал. **29**
3. Після цього залиште її сохнути щонайменше на 24 години.
4. Вставте фільтр-систему у пило-сос.
→ "Встановлення випускного фільтра¹", Стор. 296

¹ Залежно від комплектації приладу

Встановлення випускного фільтра¹

Передумова: Кришка відкрита.

→ "Відкривання кришки", Стор. 294

1. Встановіть випускний фільтр на випускну решітку та заблокуйте до чутного звуку фіксації.
→ Мал. **30**
2. → "Закривання кришки", Стор. 294

¹ Залежно від комплектації приладу

Усунення несправностей

Незначні несправності приладу можна усувати власноруч. Перш ніж звертатися до сервісної служби, скористайтеся відомостями про усунення несправностей. Так можна уникнути зайвих витрат.

ПОПЕРЕДЖЕННЯ

Небезпека ураження електричним струмом!

Ремонтні роботи, виконані неналежним чином, можуть становити небезпеку для користувача.

- ▶ Ремонтувати прилад дозволено тільки фахівцям.
- ▶ Для ремонту приладу дозволяється використовувати лише оригінальні запчастини.
- ▶ Щоб уникнути небезпек, у разі пошкодження кабелю живлення цього приладу його заміну має виконувати виробник, сервісний центр або особа з відповідною кваліфікацією.

Несправності в роботі

Несправність	Можлива причина	Усунення несправності
Потужність всмоктування зменшується.	Мішок для пилу заповнений.	▶ Замініть мішок для пилу.
Індикатор заміни пилозбірника заповнений.	Насадка, телескопічна трубка або шланг засмічені.	<ol style="list-style-type: none"> 1. Демонтуйте прилад. 2. Видаліть засмічення.
	Випускний фільтр забруднений.	▶ Очистіть випускний фільтр. → "Очищення випускного фільтра" ¹ , Стор. 295

¹ Залежно від комплектації приладу

Транспортування, зберігання й утилізація

Утилізація старих приладів

Екологічна утилізація дає змогу повторно використовувати цінну сировину.

1. Витягніть штепсельну вилку кабелю живлення.
2. Переріжте кабель живлення.
3. Утилізуйте прилад екологічним способом.



Цей прилад марковано згідно положень європейської Директиви 2012/19/EU стосовно електронних та електроприладів, що були у використанні (waste electrical and electronic equipment - WEEE). Директивою визначаються можливості, які є дійсними у межах Європейського союзу, щодо прийняття назад та утилізації бувших у використанні приладів.

Сервісні центри

Якщо виникнуть запитання, ви не зможете власноруч усунути несправність приладу або знадобиться ремонт, зверніться до нашого сервісного центру.

Багато проблем можна усунути самостійно, керуючись інформацією про усунення несправностей у цій інструкції або на нашому сайті. Якщо це не вдасться, зверніться до нашого сервісного центру.

Ми завжди знайдемо, як розв'язати вашу проблему.

Ми подбаємо про те, щоб ваш прилад відремонтували за допомогою оригінальних запчастин підготовле-

ні майстри — як у гарантійному випадку, так і після закінчення дії гарантії.

Важливі для безпеки оригінальні запасні частини, що відповідають Директиві ЄС щодо екологічного проектування, можна придбати в нашій сервісній службі впродовж щонайменше 7 років з моменту виходу приладу на ринок Європейського економічного простору.

Вказівка: Робота сервісного центру в гарантійних випадках безкоштовна.

Докладніші відомості про строк і умови гарантії у вашій країні можна отримати в сервісній службі, у дилера й на нашому сайті.

Звертаючись до сервісного центру, назвіть номер виробу (E-Nr.) і заводський номер (FD) приладу. Контактні дані сервісного центру містить довідник у кінці цієї інструкції; їх також можна знайти на нашому сайті.

Номер виробу (E-Nr.) і заводський номер (FD)

Номер виробу (E-Nr.) і заводський номер (FD) приладу наведено на заводській табличці.

Щоб мати змогу швидко знайти відомості про прилад і телефонний номер сервісного центру, ці дані можна записати.

Умови гарантії

Для вашого приладу діють наведені нижче гарантійні умови.

Стосовно цього приладу діють умови гарантії, щоб були опубліковані нашим компетентним представництвом в країні, в якій Ви придбали прилад. Ви можете в будь-який час одержати умови гарантії у

спеціалізованому магазині, в якому Ви придбали прилад, або безпосередньо в нашому представництві у Вас в країні. Умови гарантії для Німеччини та адреси Ви знайдете на останніх чотирьох сторінках цієї брошури. Крім того, умови гарантії розміщені також і в Інтернеті за зазначеною адресою. Для користування гарантійними послугами необхідно в будь-якому випадку показати квитанцію про оплату.

فهرس المحتويات

Multi-Use- الكنس باستخدام	301
309 Brush ¹	301
309 خلع الجهاز	301
309 التنظيف والعناية	302
309 مواد التنظيف	302
310 تنظيف الجهاز	302
310 فتح الغطاء	305
310 غلق الغطاء	305
310 تنظيف حجيرة الغبار	305
310 تغيير كيس الغبار	305
310 تنظيف فلتر حماية المحرك	305
311 خلع فلتر العادم ¹	305
311 تنظيف فلتر العادم ¹	305
311 تركيب فلتر العادم ¹	305
312 التغلب على الاختلالات	306
312 الاختلالات الوظيفية	306
313 النقل والتخزين والتخلص	306
313 التخلص من الجهاز القديم	307
313 خدمة العملاء	307
رقم المنتج (E-Nr.) ورقم الصنع	307
313 (FD)	307
313 اشتراطات الضمان	307
الأمان	308
إرشاد اّ عامة	308
الاستعمال المطابق للتعليمات	308
تقييد دائرة المستخدمين	308
إرشادات الأمان	308
تجنب الأضرار المادية	308
حماية البيئة والتوفير	308
التخلص من مواد التغليف	308
إخراج الجهاز من مواد التغليف وفحصه	308
إخراج الجهاز والأجزاء من مواد التغليف	308
محتويات العبوة	308
التعرّف	307
الجهاز	307
عرض عام لعناصر التحكم	307
عرض عام لبيانات الحالة	307
الملحقات	307
قبل أول استخدام	307
تركيب الجهاز	307
الاستعمال الأساسي	308
ضبط الماسورة التليسكوبية	308
تشغيل الجهاز	308
إيقاف الجهاز	308
التحكم في القدرة ¹	308
ضبط أداة الأرضيات	308
إيقاف الجهاز	308
إيقاف الجهاز وحمله	308
التنظيف باستخدام الملحق	309

الأمان

انتبه إلى مراعاة المعلومات الخاصة بموضوع الأمان، كي يمكنك استخدام جهازك بأمان.

إرشادات عامة

- تجد هنا معلوماتٍ عامةٍ حول هذا الدليل.
- اقرأ هذا الدليل بعناية. عندئذٍ فقط سيمكنك تشغيل الجهاز بأمان وكفاءة.
- يُوجّه هذا الدليل إلى مُستخدم الجهاز.
- التزم بمراعاة إرشادات الأمان والإرشادات التحذيرية.
- احتفظ بالدليل وبمعلومات المنتج لغرض الاستخدام اللاحق أو لتسليمها إلى المالك التالي.
- افحص الجهاز بعد إخراجه من مواد التغليف. لا توصّل الجهاز بالكهرباء في حالة وجود أضرار ناتجة عن عملية النقل.

الاستعمال المطابق للتعليمات

- كي يمكنك استخدام الجهاز بصورة آمنة وسليمة، التزم بإرشادات الاستعمال المطابق للتعليمات.
- لا تستخدم الجهاز إلا:
- وفقاً لدليل الاستعمال هذا.
- مع الأجزاء والكماليات الأصلية. لا يحق المطالبة بحقوق الضمان في حالة حدوث أضرار نتيجة استخدام منتجات غريبة.
- لتنظيف الأسطح.
- في المنزل الخاص وفي الأماكن المغلقة من المحيط المنزليّ في درجة حرارة الغرفة.
- على ارتفاع حتى 2000 م كحد أقصى فوق مستوى سطح البحر.
- لا تستخدم الجهاز:
- لتنظيف الأفراد أو الحيوانات من خلال الشفط.
- لامتصاص المواد الضارة بالصحة أو حادة الحواف أو الساخنة أو المتوهجة.
- لامتصاص المواد الرطبة أو السائلة.
- لامتصاص المواد والغازات سريعة الاشتعال أو المتفجرة.
- لامتصاص الرماد والسخام الناتجين من مواقد التدفئة وأجهزة التدفئة المركزية.
- لامتصاص غبار الحبر الناتج من الطابعات وماكينات التصوير.

- لامتصاص ردم البناء.
- فصل الجهاز من مصدر الإمداد بالتيار الكهربائي، عندما:
- تنظف الجهاز.

تقييد دائرة المستخدمين

تجنّب المخاطر على الأطفال والأشخاص المُعزّزين للخطر. يمكن للأطفال بدءًا من عُمر 8 سنوات فما فوق، وكذلك للأشخاص الذين يعانون نقصًا في القدرات الجُسمانية أو الحسية أو العقلية، أو يعانون نقصًا في الإدراك أو المعرفة أو كليهما، استخدام هذا الجهاز، إذا تم ذلك تحت إشرافٍ وبعد اطلاعهم على كيفية التشغيل الآمن للجهاز، وإدراك المخاطر الناتجة. لا يجوز للأطفال العبث بالجهاز. لا يجوز للأطفال تنظيف الجهاز أو إجراء أعمال الصيانة المنوطة بالمستخدم إلا إذا تمت مراقبتهم أثناء ذلك.

إرشادات الأمان

احرص على مراعاة إرشادات الأمان هذه عند استخدام الجهاز.

⚠ تحذير - خطر الصعق الكهربائي!

- تنطوي أعمال الإصلاح غير السليمة فنيًا على أخطار.
 - ◀ وحدهم أفراد الطاقم الفني المدربون من أجل ذلك يُسمح لهم بإجراء إصلاحات على الجهاز.
 - ◀ لا يُسمح إلا باستخدام قطع الغيار الأصلية لإصلاح الجهاز.
 - ◀ إذا كان كابل الكهرباء لهذا الجهاز متضررًا، يجب تغييره من قبل الجهة الصانعة أو مركز خدمة العملاء التابع لها أو من قبل فني مؤهل بشكلٍ مماثل، وذلك لتجنب المخاطر.
- أي جهازٍ متضرر أو كابل كهرباء تالف سوف يشكّل خطرًا.
 - ◀ لا تشغّل أبدًا جهازًا متضررًا.
 - ◀ لا تشغّل جهازًا ذا سطحٍ مشقوق أو مكسور.
 - ◀ لا تشد كابل الكهرباء المتصل بالشبكة كي تفصل الجهاز عن شبكة الكهرباء أبدًا. انزع القابس الكهربائي من كابل الكهرباء دائمًا.
 - ◀ لا تشد الجهاز من كابل الكهرباء المتصل بالشبكة أو تحمله.
 - ◀ إذا كان الجهاز متضررًا أو كابل التوصيل بالشبكة تالفًا، فاسحب على الفور القابس الكهربائي لكابل التيار أو افصل المصهر الموجود في صندوق المصاهر.

- ◀ الاتصال بخدمة العملاء. ← صفحة 313
- ◀ وحدهم أفراد الطاقم الفنيّ المدربون من أجل ذلك يُسمح لهم بإجراء إصلاحات على الجهاز.
- الرطوبة التي تتوغل في الجهاز قد تسبب صدمة كهربائية.
 - ◀ لا تستخدم الجهاز إلا في أماكن مغلقة.
 - ◀ لا تعرّض الجهاز أبدًا للحرارة والرطوبة الشديديتين.
 - ◀ لا تستخدم أجهزة تنظيف بالضغط العالي أو أجهزة تنظيف البخار، كي تنظف الجهاز.
- أي عزل متضرر لكابل الكهرباء سوف يشكّل خطرًا.
 - ◀ لا تقم مطلقًا بوضع وصلة الشبكة في وضع تلامس مع أجزاء ساخنة من الجهاز أو مصادر حرارية.
 - ◀ لا تقم مطلقًا بوضع وصلة الشبكة في وضع تلامس مع أسنان مدببة أو حواف حادة.
 - ◀ لا تشي أو تسحق أو تغيّر وصلة الشبكة الكهربائية.
- تنطوي أعمال التركيب غير السليمة فنيًا على أخطار.
 - ◀ لا توصل الجهاز وتشغّل إلا وفقًا للقيم الموضّحة على لوحة الصنع.
 - ◀ لا توصل الجهاز إلا بمقبس مرّكب بطريقة سليمة ومزود بوصلة تأريض على أن تكون شبكة الكهرباء ذات تيار متردد.
 - ◀ يجب أن يكون نظام أسلاك الحماية الأرضية الخاص بتركيبات المنزل الكهربائية مركّبًا وفقًا للوائح المعنية.

⚠ تحذير - خطر الإصابة بحروق!

- أنظمة الفلاتر يمكن أن تسخن أثناء التشغيل وتؤدي إلى نشوب حريق في حالة ملامستها لمواد قابلة للاشتعال أو محتوية على الكحول.
- ◀ لا تضع أية مواد قابلة للاشتعال أو مواد محتوية على الكحول على كيس الغبار أو الفلتر.
- ◀ عند تنظيف الجهاز لا تستخدم أية مواد قابلة للاشتعال أو محتوية على الكحول.
- في حالة زيادة وقت التشغيل على 30 دقيقة، قد يسخن بشدة سلك الكهرباء الملفوف.
- ◀ اسحب كابل الكهرباء للخارج بشكل كامل.

⚠️ تحذير - خطر الإصابة!

- الأجزاء المتحركة والفتحات الموجودة بالجهاز يمكن أن تؤدي إلى حدوث إصابات.
 - ◀ أبعد الملابس والشعر والأصابع وأجزاء الجسم الأخرى عن الفتحات الموجودة بالجهاز والأجزاء المتحركة.
 - ◀ لا تقم مطلقًا بتوجيه الماسورة أو رؤوس التنظيف على العينين أو الشعر أو الأذنين أو الفم.
- سقوط الجهاز يمكن أن يشكل خطرًا على الأشخاص.
 - ◀ عند تنظيف السلالم، تأكد من عدم وجود أشخاص في المستوى الموجود أسفل الجهاز.
- قد يؤدي سلك الكهرباء المفروود إلى التعثر فيه.
 - ◀ عند أخذ استراحة أثناء التنظيف، أوقف الجهاز وانزع القابس الكهربائي من المقبس.
 - ◀ قم بلف سلك الكهرباء.
- آلية اللف الأوتوماتيكي للكابل قد تشكل خطرًا على المستخدم.
 - ◀ أثناء اللف الأوتوماتيكي للسلك، تأكد أن القابس الكهربائي ليس مقذوفًا باتجاه أشخاص أو أجزاء الجسم أو حيوانات أو أشياء.

⚠️ تحذير - خطر الاختناق!

- يمكن أن يلف الأطفال مواد التغليف فوق رؤوسهم أو ينمشروا بداخلها ويختنقوا.
 - ◀ أبعد مواد التغليف عن متناول الأطفال.
 - ◀ لا تدع الأطفال يلعبون بمواد التغليف للجهاز.

يمكنك الحصول على المعلومات الخاصة بأحدث سبل التخلص من المخلفات لدى تاجرك المتخصص أو لدى إدارة البلدية أو المدينة التي تتبع لها.

إخراج الجهاز من مواد التغليف وفحصه

ما يجب عليك مراعاته عند إخراج الجهاز من مواد التغليف، تعرفه هنا.

إخراج الجهاز والأجزاء من مواد التغليف

1. أخرج الجهاز من عبوة التغليف.
2. أخرج كافة الأجزاء الأخرى والمستندات المرفقة من عبوة التغليف وجهّزها.
3. انزع مادة التغليف الموجودة.
4. قم بإزالة الملصقات والرقائق الموجودة.

محتويات العبوة

بعد إخراج كافة القطع من أغلفتها تأكد من خلوها من أضرار النقل وعدم نقصان أيٍّ منها.

ملاحظة: يأتي الجهاز مزودًا بملحقات إضافية تبعًا لتجهيزاته.

← صورة 1

A أداة تنظيف الأرضية القابلة للضبط¹

B مواشير تليسكوبية¹

C مقابض مع خرطوم¹

D فلتر حماية المحرك

E فلتر العادم¹

¹ حسب تجهيز الجهاز

تجنب الأضرار المادية

لتجنب حدوث أضرار مادية في الجهاز أو الملحقات أو أية أغراض أخرى، احرص على مراعاة هذه الإرشادات.

تنبيه

- وضع الجهاز على الخرطوم قد يتلف الخرطوم.
 - ◀ لا تضع الجهاز مطلقًا على الخرطوم.
- النعال الخارجية المتآكلة أو حادة المواف برؤوس التنظيف يمكن أن تتسبب في حدوث أضرار بالأرضيات الصلبة الحساسة، مثل الباركيه أو الأرضيات المشمع.
 - ◀ افحص النعال الخارجية بانتظام من حيث التآكل.
 - ◀ استبدل رأس التنظيف المتآكلة.
- وجود اتساخ في المحرك يمكن أن يلحق الضرر بالمحرك.
 - ◀ لا تقم مطلقًا بتشغيل الجهاز بدون كيس غبار.
 - ◀ لا تقم مطلقًا بتشغيل الجهاز بدون فلتر حماية المحرك.
 - ◀ لا تقم مطلقًا بتشغيل الجهاز بدون فلتر العادم.

حماية البيئة والتوفير

حافظ على البيئة باستعمال جهازك بصورة رحيمة بالموارد وتخلص من المواد القابلة لإعادة الاستخدام بصورة صحيحة.

التخلص من مواد التغليف

كافة مواد التغليف خامًا غير ضارة بالبيئة ويمكن إعادة استغلالها.

- ◀ تخلص من المكونات المفردة بشكل منفصل حسب نوعها.

7	سلك الكهرباء
8	مساعد التخزين
9	مبين تغيير الكيس
10	غطاء
11	مقبض

¹ حسب تجهيز الجهاز



عرض عام لعناصر التحكم

اضبط كل وظائف جهازك واحصل على معلوماتٍ حول حالة التشغيل عبر عناصر الاستعمال.

عناصر التحكم في الجهاز

الرمز	الاستخدام
①	<ul style="list-style-type: none"> تشغيل الجهاز. إيقاف الجهاز. التحكم في القدرة.
min	تنظيف الستائر والمنسوجات الحساسة.
	تنظيف الأثاث المُنبَد والوسادات.
	<ul style="list-style-type: none"> تنظيف السجاد الحساس. تنظيف كميات الاتساخات الصغيرة.
	تنظيف أعطية الأرضيات المتينة.
max	تنظيف الأرضيات الصلبة والسجاجيد والحصائر شديدة الاتساخ.

عناصر التحكم في فوهة تنظيف الأرضيات

الرمز	الاستخدام
	تنظيف السجاجيد والحصائر.
	تنظيف الباركيه والأرضيات الصلبة.

F	أكياس الغبار
G	Multi-Use-Brush ¹
H	دعامة الملحقات ¹
I	فوهات شقيّة ¹
J	فوهات تنظيف المفروشات ¹
K	فوهة تنظيف المفروشات مع حلقة فرشاة قابلة للتثبيت ¹
L	فوهة تنظيف المراتب ¹
M	فوهة تنظيف نواتج الثقب ¹
N	فوهات تنظيف الأرضيات الصلبة ¹
¹	حسب تجهيز الجهاز

التعرّف

تعرّف على أجزاء جهازك.

الجهاز

ملاحظة: قد تظهر اختلافات معينة في بعض التفاصيل والألوان حسب موديل الجهاز.

← صورة 2

1	أداة تنظيف الأرضية القابلة للضبط ¹
2	ماسورة تليسكوبية مزودة بمفتاح انزلاقي ¹
3	خرطوم
4	مقبض ¹
5	متحكم القدرة ومفتاح التشغيل/الإيقاف
6	مساعد الإيقاف
¹	حسب تجهيز الجهاز

عرض عام لبيانات الحالة

توفر البيانات معلومات حول الوظائف والحالات.

الرمز	الاستخدام
	قم بتغيير كيس الغبار.

الملحقات

استخدم الملحقات الأصلية. فهي مصممة لتناسب مع جهازك. يمكنك أن تُلقي هنا نظرةً عامة على ملحقات جهازك واستخدامها.

الملحقات	رقم الملحق	الاستخدام
مجموعة الفلاتر البديلة	BBZ41FGALL	إزالة المواد المشفوفة.
فلتر حماية المحرك	BBZ02MPF	حماية المحرك من الاتساخ.
فلتر النظافة الصحية HEPA	BBZ154HF	تنظيف منفذ تصريف هواء العادم.
فوهة تنظيف الأرضيات الصلبة المزودة بحلقة فرشاة	BBZ123HD	تنظيف الأرضيات الصلبة.
فوهة تنظيف الأرضيات الصلبة	BBZ124HD	تنظيف الأرضيات الصلبة والسجاجيد.

قبل أول استخدام

هيئ الجهاز للاستخدام.

تركيب الجهاز

1. اضغط المقبض على الخرطوم وقم بتأمينه في موضعه.
← صورة 3
2. أدخل مهائى الخرطوم في فتحة مدخل الهواء الموجودة بالغطاء وقم بتأمينه في موضعه.
← صورة 4

3. قم بتوصيل المقبض بالماسورة التليسكوبية.
← صورة 5
4. قم بتوصيل الماسورة التليسكوبية بفوهة تنظيف الأرضيات.
← صورة 5
5. قم بتركيب دعامة الملحق¹ على الماسورة التليسكوبية.
← صورة 6
6. قم بتركيب الفوهة الشقّية¹ من أسفل على دعامة الملحق¹.
← صورة 6

التحكم في القدرة¹

يمكنك التحكم في وضع الضبط باستمرار.

1. أدر متحكم القدرة إلى وضع الضبط المطلوب.

← صورة 10

2. أدر الماسورة التليسكوبية مع منظم تدفق الهواء إلى الوضع المطلوب.

← صورة 11

✓ يتم التحكم في القدرة باستمرار.

ضبط أداة الأرضيات

◀ استخدم المفتاح لضبط فوهة تنظيف الأرضيات على القاعدة المطلوبة.

← صورة 12

إيقاف الجهاز

نصيحة: يمكنك ضبط فوهة تنظيف الأرضيات على مساعد الإيقاف عند الاستراحة من الكنس لفترات قصيرة.

◀ قم بتريك الخطاف الموجود على فوهة تنظيف الأرضيات إلى مساعد الإيقاف.

← صورة 13

إيقاف الجهاز وحمله

1. أوقف الجهاز.

← "إيقاف الجهاز", صفحة 308

2. ضع الجهاز في وضعية مستقيمة على قطاعه الخلفي.

3. قم بتريك الخطاف الموجود على أداة تنظيف الأرضيات إلى مساعد الإيقاف.

← صورة 14

7. قم بتركيب حلقة الفرشاة¹ على فوهة تنظيف المفروشات¹.

← صورة 7

8. قم بتركيب فوهة تنظيف المفروشات¹ مع حلقة الفرشاة¹ من أعلى على حامل الملحق¹.

← صورة 6

الاستعمال الأساسي

يمكنك أن تجد هنا كل ما يجب عليك معرفته بشأن تشغيل جهازك.

ضبط الماسورة التليسكوبية

1. قم بتحرير قفل الماسورة التليسكوبية.

2. اضبط الطول المطلوب للماسورة التليسكوبية.

← صورة 8

تشغيل الجهاز

1. أمسك القابس الكهربائي واسمبه للخارج حتى الوصول إلى الطول المطلوب.

2. ضع القابس الكهربائي في المقبس.

3. اضغط على ①.

← صورة 9

إيقاف الجهاز

1. اضغط على ①.

2. انزع القابس الكهربائي من المقبس.

3. اسحب كابل مصدر الكهرباء قليلاً ثم اتركه.

✓ يتم لف سلك الكهرباء أوتوماتيكياً.

7. اضغط أداة تنظيف الأرضيات أو الماسورة على Multi-Use-Brush.
8. اضغط زر التحرير لفك Multi-Use-Brush ثم اخلعها.

← صورة 17

خلع الجهاز

1. افصل الوصلة بين فوهة تنظيف الأرضيات والماسورة التليسكوبية.

← صورة 18

2. افصل الوصلة بين الماسورة التليسكوبية والمقبض.

← صورة 19

3. اضغط سقاطتي التأمين معا واسحب الخرطوم من الجهاز.

← صورة 20

التنظيف والعناية

نظف جهازك واعتني به بدقة، كي يظل قادراً على أداء وظيفته لمدة طويلة.

مواد التنظيف

اقتصر على استخدام المنظفات المناسبة.

تنبيه

يمكن أن يتضرر الجهاز بفعل مواد التنظيف غير المناسبة أو التنظيف الخاطئ.

- ◀ لا تستخدم منظفات خادشة أو مواد تنظيف حادة.
- ◀ لا تستخدم أية منظفات تحتوي على نسبة عالية من الكحول.
- ◀ لا تستخدم أية ليفات أو إسفنجات تنظيف خشنة.
- ◀ اغسل الفوط الإسفنجية جيداً قبل الاستخدام.

4. لتجاوز أية عوائق، انقل الجهاز من خلال المقبض.

التنظيف باستخدام الملحق

1. قم بتركيب الفوهة المطلوبة على الماسورة التليسكوبية أو المقبض.
2. بعد الاستخدام أخرج الفوهة التي تم استخدامها من الماسورة التليسكوبية أو اخلعها من المقبض.

الكنس باستخدام Multi-Use-Brush¹

ملاحظة: لا تفلح Multi-Use-Brush بعد الاستخدام. لا يتم تقييد قوة الشفط بواسطة Multi-Use-Brush المركبة.

تنبيه

الكنس دون الضغط على الحلقة الشعرية لأسفل قد يؤدي إلى إتلاف بالسطح.

◀ لا تقم بالكنس أبداً بينما الحلقة الشعرية مضغوطة لأعلى.

1. اضغط Multi-Use-Brush على المقبض وقم بتأمينه في موضعه.
- ← صورة 15
2. اضغط سقاطتي التأمين على الحلقة الشعرية.
3. اضغط الحلقة الشعرية لأسفل وقم بتأمينها في موضعها.
- ← صورة 16
- ✓ ويصبح Multi-Use-Brush جاهزاً للاستخدام.
4. الكنس باستخدام Multi-Use-Brush.
5. اضغط سقاطتي التأمين على الحلقة الشعرية.
6. اضغط الحلقة الشعرية لأعلى وقم بتأمينها في موضعها.
- ← صورة 16

1 حسب تجهيز الجهاز

تنظيف الجهاز

الشرط: الجهاز متوقف.

← "إيقاف الجهاز"، صفحة 308

- ◀ قم بتنظيف الجهاز والملحقات بقطعة قماش ناعمة وأحد منظفات البلاستيك المتداولة بالأسواق.

فتح الغطاء

الشرط: الجهاز متوقف.

← "إيقاف الجهاز"، صفحة 308

1. افتح الغطاء.

← صورة 21

2. قم بطي الغطاء لأعلى تماما.

غلق الغطاء

نصيحة: تأكد من عدم احتجاز كيس الغبار بين الغطاء والجهاز.

الشروط

- تم إدخال كيس الغبار.
- تم إدخال فلتر حماية المحرك.
- تم إدخال فلتر العادم.

◀ أغلق الغطاء و قم بتأمينه في موضعه.

تنظيف حجيرة الغبار

الشرط: تم خلع كيس الغبار.

← "تغيير كيس الغبار"، صفحة 310

- ◀ عند اللزوم قم بتنظيف حجيرة الغبار باستخدام جهاز ثان أو قم بتنظيفه باستخدام نافضة غبار جافة أو فرشاة تنفيض غبار.
- ✓ تم تنظيف حجيرة الغبار.

تغيير كيس الغبار

قم بتغيير كيس الغبار في حالة إضاءة نافذة الفحص بمبين تغيير الفلتر باستمرار عندما تكون الفوهة مرفوعة وعند استخدام أقصى قدرة.

الشرط: الغطاء مفتوح.

← "فتح الغطاء"، صفحة 310

1. لغلِق كيس الغبار، اسحب عروة التأمين.

← صورة 22

2. أخرج كيس الغبار بالكامل من الحامل.

3. تخلص من كيس الغبار بالكامل.

4. اضغط كيس الغبار الجديد في الحامل إلى أن يثبت في موضعه.

- لا تقم بثني كيس الغبار.

← صورة 23

5. ← "غلق الغطاء"، صفحة 310

تنظيف فلتر حماية المحرك

نصيحة: لتحقيق أفضل نتائج تنظيف ممكنة، قم بنفض أو غسل فلتر حماية المحرك بانتظام. بعد تنظيف جزيئات الغبار الدقيقة، قم بتنظيف أو استبدال فلتر حماية المحرك من أجل ضمان قدرة الجهاز على الشطف.

الشرط: تم خلع كيس الغبار.

← "تغيير كيس الغبار"، صفحة 310

1. من أجل تحرير فلتر حماية المحرك من آلية التثبيت، اجذب من العروات الجانبية.

← صورة 24

2. اخلع فلتر حماية المحرك في اتجاه السهم.

3. قم بتنفيض فلتر حماية المحرك.

4. إذا كان فلتر حماية المحرك متسخًا بشدة، فقم بشطفه.

← صورة 25

5. اترك الفلتر ليجف لمدة لا تقل عن 24 ساعة.

6. أعد تركيب فلتر حماية المحرك في الجهاز و قم بتأمينه في موضعه بأعلى.

4. اترك صوف الفلتر ليجف لمدة لا تقل عن 24 ساعة.
5. ضع صوف الفلتر على شبكة العادم.
6. أدخل شبكة الفلتر.
← "تركيب فلتر العادم", صفحة 311

تنظيف فلتر النظافة الصحية HEPA

يتكون فلتر النظافة الصحية HEPA من وحدة فلتر.

نصيحة: لتنظيف وحدة الفلتر جيدًا، يمكنك تنظيف وحدة الفلتر في الغسالة. ولحماية بقية الملابس، ضع وحدة الفلتر في كيس ملابس. اغسل وحدة الفلتر على درجة حرارة 30 °م باستخدام برنامج معتدل وبأدنى سرعة عصر.

الشرط: تم خلع فلتر العادم.

← "خلع فلتر العادم", صفحة 311

1. قم بتنظيف وحدة الفلتر.
2. اشطف وحدة الفلتر تحت صنوبر الماء.
← صورة 29
3. اترك وحدة الفلتر لتجف لمدة لا تقل عن 24 ساعة.
4. أدخل وحدة الفلتر في الجهاز.
← "تركيب فلتر العادم", صفحة 311

تركيب فلتر العادم¹

الشرط: الغطاء مفتوح.

← "فتح الغطاء", صفحة 310

1. ضع فلتر العادم على شبكة العادم بحيث يثبت في موضعه بصوت مسموع.
← صورة 30
2. ← "غلق الغطاء", صفحة 310

7. أدخل كيس الغبار.

← "تغيير كيس الغبار", صفحة 310

8. ← "غلق الغطاء", صفحة 310

خلع فلتر العادم¹

الشرط: الغطاء مفتوح.

← "فتح الغطاء", صفحة 310

1. اضغط عروة تأمين القفل في اتجاه السهم وحرر فلتر العادم.
2. اخلع فلتر العادم من الجهاز.
← صورة 26

تنظيف فلتر العادم¹

للحصول على أداء مثالي، قم بتنظيف أو استبدال فلتر العادم مرة في السنة.

نصيحة: بعد تنظيف جزيئات الغبار الدقيقة، قم بتنظيف أو استبدال فلتر العادم لضمان قدرة الجهاز على الشطف.

ملاحظة: يبقى تأثير التصفية لفلتر العادم كما هو حتى وإن تغير لون سطح الفلتر.

تنظيف صوف الفلتر

يتم تثبيت صوف الفلتر مع شبكة الفلتر في شبكة العادم.

الشرط: تم خلع فلتر العادم.

← "خلع فلتر العادم", صفحة 311

1. اخلع صوف الفلتر.
← صورة 27
2. قم بتنظيف صوف الفلتر.
3. إذا كان صوف الفلتر متسخًا بشدة، فقم بشطفه.
← صورة 28

التغلب على الاختلالات

يمكنك أن تقوم بنفسك بإصلاح الأعطال البسيطة بجهازك. اقرأ معلومات التغلب على الأعطال قبل الاتصال بخدمة ما بعد البيع. حيث يجنبك ذلك أية تكاليف غير ضرورية.

⚠️ تحذير

خطر الصعق الكهربائي!

- ▶ تنطوي أعمال الإصلاح غير السليمة فنيًا على أخطار.
- ▶ وحدهم أفراد الطاقم الفنيّ المدربون من أجل ذلك يُسمح لهم بإجراء إصلاحات على الجهاز.
- ▶ لا يُسمح إلا باستخدام قطع الغيار الأصلية لإصلاح الجهاز.
- ▶ إذا كان كابل الكهرباء لهذا الجهاز متضررًا، يجب تغييره من قبل الجهة الصانعة أو مركز خدمة العملاء التابع لها أو من قبل فني مؤهل بشكل مماثل، وذلك لتجنب المخاطر.

الاختلالات الوظيفية

الخلل	السبب	التغلب على الخلل
تراجع قوة الشفط.	كيس الغبار ممتلئ.	▶ قم بتغيير كيس الغبار.
مبين تغيير الفلتر يضيء باستمرار.	هناك بالفوهة أو الماسورة التليسكوبية أو الخرطوم.	1. قم بتفكيك الجهاز. 2. قم بإزالة الإعاقة.
فلتر العادم متسخ.	فلتر العادم متسخ.	▶ قم بتنظيف فلتر العادم. ← "تنظيف فلتر العادم"، صفحة 311

النقل والتخزين والتخلص

التخلص من الجهاز القديم

يمكن إعادة تدوير المواد الخام الثمينة من خلال التخلص من الجهاز بطريقة تحافظ على البيئة.

1. انزع القابس الكهربائي من كابل الكهرباء.
2. اقطع كابل الكهرباء.
3. تخلى من الجهاز بطريقة لا تضر بالبيئة.

هذا الجهاز مطابق للمواصفة الأوروبية 2012/19/المجموعة الاقتصادية الأوروبية



الخاصة بالأجهزة الكهربائية والإلكترونية القديمة (waste electrical and electronic equipment WEEE).

وهذه المواصفة تحدد الإطار العام لقواعد تسري في جميع دول الاتحاد الأوروبي بخصوص استعادة الأجهزة القديمة وإعادة استغلالها.

نحن نتوصل دائماً إلى حل مناسب. نحن نتأكد أن جهازك تم إصلاحه باستخدام قطع غيار أصلية على يد فنيي خدمة عملاء مدربين في حالة الضمان وبعد انتهاء ضمان الجهة الصانعة.

تحصل على قطع الغيار الأصلية المهمة للوظيفة وفقاً للائحة التصميم البيئي ذات الصلة لدى خدمة العملاء الخاصة بنا لمدة 7 سنوات على الأقل بدءاً من تسويق جهازك داخل المنطقة الاقتصادية الأوروبية.

ملاحظة: تكون الاستعانة بخدمة العملاء مجانية في إطار اشتراطات ضمان الجهة الصانعة.

سوف تحصل على معلومات مفصلة حول فترة الضمان وشروطه في بلدك لدى خدمة العملاء الخاصة بنا أو لدى تاجرك أو على موقعنا الإلكتروني. عندما تتواصل مع خدمة العملاء، سوف تكون بحاجة إلى رقم المنتج (E-Nr.) ورقم الصنع (FD-Nr.) الخاصين بجهازك. تجد بيانات الاتصال بخدمة العملاء في فهرس خدمة العملاء في نهاية الدليل أو على موقعنا الإلكتروني.

رقم المنتج (E-Nr.) ورقم الصنع (FD)

تجد رقم المنتج (E-Nr.) ورقم الصنع (FD) على لوح الصنع للجهاز. كي تجد بيانات جهازك ورقم هاتف خدمة العملاء مجدداً بسرعة، يمكنك تدوين البيانات.

اشتراطات الضمان

يحق لك أن تحصل على ضمان لجهازك وفق الاشتراطات التالية. يتم تحديد شروط الضمان لهذا الجهاز من قبل ممثلنا في الدولة التي يتم فيها بيع الجهاز. يمكنك الحصول على تفاصيل هذه الشروط من قبل الموزع

خدمة العملاء

إذا كانت لديك أسئلة أو لم تكن قادرًا على إصلاح خلل ما في الجهاز بنفسك أو يتعين عليك إصلاح الجهاز، يرجى منك التوجه إلى مركزنا لخدمة العملاء. يمكنك حل الكثير من المشكلات بنفسك من خلال المعلومات المذكورة حول التغلب على الاختلالات في هذا الدليل أو على موقعنا الإلكتروني. إذا لم تكن الحال كذلك، فتوجه إلى مركزنا لخدمة العملاء.

الذي اشتريت منه الجهاز أو من قبل ممثلنا في الدولة مباشرة. تجد اشتراطات الضمان لدولة ألمانيا في نهاية الجزء الألماني. والعناوين ذات الصلة تجدها في الصفحات الأربعة الأخيرة من هذا المستند. علاوةً على ذلك تجد شروط الضمان أيضاً على موقع الإنترنت المذكور هناك. وفي كل الأحوال يلزم تقديم وثيقة الشراء عند المطالبة بحقوق الضمان. نحفظ بحقنا في إجراء أية تعديلات.

فهرست مطالب

323	بستن درپوش.....	316	ایمنی.....
323	تمیز کردن محفظه گرد و خاک.....	316	اطلاعات عمومی.....
323	تعویض کیسه جارو برقی.....	316	کاربرد دستگاه.....
323	روش تمیز کردن فیلتر محافظ موتور.....	317	محدودیت گروه کاربری.....
323	بیرون آوردن فیلتر هوای خروجی ¹	317	دستورالعملهای ایمنی.....
324	تمیز کردن فیلتر هوای خروجی ¹	319	جلوگیری از آسیبهای مالی.....
324	قرار دادن فیلتر هوای خروجی ¹	319	محافظت از محیط زیست و حفظ آن.....
325	عیب یابی.....	319	دور انداختن بسته بندی.....
325	اختلالات در عملکرد.....	319	باز کردن بسته بندی و بررسی.....
326	حمل، نگهداری، و دور انداختن.....	319	روش بیرون آوردن دستگاه و قطعات از داخل بسته بندی.....
326	دور انداختن دستگاه قدیمی.....	319	محتویات بسته بندی.....
326	مرکز خدمات مشتری.....	320	آشنایی.....
	شماره محصول (E-Nr) و شماره تولید (FD).....	320	دستگاه.....
326	شرایط گارانتی.....	320	مرور کلی کنترلهای دستگاه.....
		320	مرور کلی صفحه نمایش وضعیت.....
		320	لوازم جانبی.....
		321	قبل از نخستین استفاده.....
		321	نصب دستگاه.....
		321	عملیات اولیه.....
		321	تنظیم لوله تلسکوپی.....
		321	روشن کردن دستگاه.....
		321	روش خاموش کردن دستگاه.....
		321	کنترل میزان مکش ¹
		321	تنظیم سری کف.....
		321	کنار گذاشتن دستگاه.....
		322	متوقف کردن و حمل دستگاه.....
		322	جارو کردن با لوازم جانبی.....
		322	جارو کردن با Multi-Use-Brush ¹
		322	برداشتن دستگاه.....
		322	تمیز کردن و مراقبت.....
		322	مواد تمیزکاری.....
		322	تمیز کردن دستگاه.....
		323	باز کردن درپوش.....

¹ بسته به تجهیزات

برای اطمینان از ایمنی دستگاه خود دستورالعمل های ایمنی را رعایت کنید.

اطلاعات عمومی

- در اینجا اطلاعات عمومی مربوط به این دفترچه راهنما را خواهید یافت.
- این دفترچه راهنما را به دقت بخوانید. فقط در این صورت می‌توانید از این دستگاه به طور ایمن و کارآمد استفاده کنید.
- این دفترچه راهنما برای کاربر دستگاه در نظر گرفته شده است.
- دستورالعمل‌های ایمنی و اعلانات هشدار را رعایت کنید.
- دفترچه راهنما و اطلاعات خودرو را برای استفاده آتی یا استفاده مجدد نگه دارید.
- پس از باز کردن بسته بندی، دستگاه را بررسی کنید. در صورتی که دستگاه حین حمل آسیب دیده باشد آن را متصل نکنید.

کاربرد دستگاه

- جهت تضمین استفاده صحیح و ایمن از دستگاه، لطفاً اطلاعات مربوط به کاربرد در نظر گرفته شده برای آن را مطالعه نمایید.
- از دستگاه فقط در شرایط زیر استفاده کنید:
 - مطابق با این دستورالعمل های استفاده.
 - همراه با قطعات و لوازم جانبی اصل. خسارت ناشی از استفاده قطعات منفرقه تحت پوشش گارانتی قرار ندارد.
 - برای تمیز کردن سطوح.
 - در منزل شخصی و اتاقهای دربسته محیط خانگی در دمای اتاق.
 - تا ارتفاع حداکثر 2000 متر بالاتر از سطح دریا.
- دستگاه را در موارد زیر استفاده نکنید:
 - استفاده بر روی اشخاص یا حیوانات.
 - مکش اشیاء مضر، دارای لبه‌های تیز، داغ و یا در حال اشتعال.
 - مکش مواد مرطوب یا مایعات.
 - مکش مواد دارای قابلیت بالای اشتعال و یا انفجار و همچنین گازها.
 - مکش خاکستر یا دوده حاصل از شومینه و یا سیستم‌های حرارت مرکزی ساختمان.
 - مکش گرد و غبار تونر دستگاه‌های چاپگر و فتوکپی.
 - مکش خاک و ضایعات ساختمانی.
- دوشاخه دستگاه را در مواقع زیر از پریز جدا کنید:
 - تمیزکردن دستگاه.

محدودیت گروه کاربری

مراقب باشید به کودکان و افراد آسیب پذیر آسیب نرسد. کودکان بالای 8 سال و افراد دارای محدودیتهای حرکتی، حسی و فکری یا افراد کم تجربه و/ یا کم اطلاع در صورتی میتوانند از این دستگاه استفاده کنند که تحت مراقبت باشند یا نحوه استفاده ایمن از دستگاه به آنها آموزش داده شده باشد، طوری که خطرهای احتمالی استفاده از آن را درک کرده باشند. کودکان نباید با دستگاه بازی کنند. نظافت و نگهداری کاربر نباید توسط کودکان بدون نظارت انجام شود.

دستورالعملهای ایمنی

هنگام استفاده از دستگاه، دستورالعملهای ایمنی زیر را رعایت نمایید.

⚠ هشدار – خطر برق گرفتگی!

- تعمیر نادرست خطرناک است.
 - ◀ فقط کارکنان آموزش دیده می توانند دستگاه را تعمیر کنند.
 - ◀ برای تعمیر دستگاه فقط از قطعات یدکی اصلی استفاده کنید.
 - ◀ برای جلوگیری از خطر در صورت آسیب دیدگی سیم برق دستگاه، باید توسط تولیدکننده یا اداره خدمات آن یا شخص ذیصلاح تعویض شود.
- دستگاه یا سیم برق آسیب دیده خطرناک است.
 - ◀ هرگز یک دستگاه آسیب دیده را به کار نیندازید.
 - ◀ هرگز دستگاهی را که سطح آن شکسته یا ترک خورده به کار نیندازید.
 - ◀ هرگز سیم برق را برای قطع کردن برق دستگاه نکشید. همیشه دوشاخه کابل برق را بکشید.
 - ◀ هرگز دستگاه را با سیم برق نکشید یا حمل نکنید.
 - ◀ اگر دستگاه یا سیم برق آسیب دیده، بلافاصله سیم برق را از پریز بکشید یا فیوز را در جعبه فیوز قطع کنید.
 - ◀ با خدمات مشتریان تماس بگیرید. ← صفحه 326
 - ◀ فقط کارکنان آموزش دیده می توانند دستگاه را تعمیر کنند.
- نفوذ رطوبت ممکن است باعث برق گرفتگی شود.
 - ◀ از این دستگاه فقط در فضای داخلی استفاده کنید.
 - ◀ هرگز دستگاه را در معرض گرما و رطوبت شدید قرار ندهید.
 - ◀ از بخارشو یا شوینده پرفشار برای تمیز کردن دستگاه استفاده نکنید.
- آسیب دیدگی عایق سیم برق خطرناک است.
 - ◀ هرگز سیم برق را در تماس با قسمتهای داغ یا منابع گرمایی قرار ندهید.
 - ◀ هرگز سیم برق را در تماس با اشیاء دارای لبه یا نوک تیز قرار ندهید.
 - ◀ هرگز سیم برق را پیچ و تاب ندهید، له نکنید یا دستکاری نکنید.

- نصب نادرست خطرناک است.
- ◀ وسیله را فقط با توجه به داده‌های مندرج روی پلاک مشخصات متصل و استفاده کنید.
- ◀ دستگاه را صرفاً به یک منبع برق متناوب از طریق پریز دارای سیم ارت متصل کنید.
- ◀ سیستم فیوز برق داخلی باید درست نصب شده باشد.

⚠ هشدار – خطر سوختگی!

- سیستم‌های فیلتر در حین عملیات گرم میشوند و ممکن است هنگام استفاده با مواد قابل اشتعال یا مواد حاوی الکل آتش بگیرند.
- ◀ از به کار بردن مواد قابل اشتعال یا حاوی الکل بر روی کیسه گرد و خاک یا فیلتر اجتناب کنید.
- ◀ هنگام تمیز کردن دستگاه، از مواد قابل اشتعال یا حاوی الکل استفاده نکنید.
- بعد از 30 دقیقه کارکرد دستگاه، ممکن است کابل برق جمع شده بیش از حد گرم شود.
- ◀ کابل را به طور کامل بیرون بکشید.

⚠ هشدار – خطر آسیب دیدگی!

- قطعات متحرک و دهانه‌های روی دستگاه ممکن است باعث ایجاد جراحت شوند.
- ◀ لباسها، موها، انگشتان و سایر قسمتهای بدن را دور از دهانهها و قطعات متحرک دستگاه نگه دارید.
- ◀ هرگز لوله یا نازلها را به طرف چشمها، مو، گوشها یا دهان نگیرید.
- دستگاهی که به زمین میافتد، ممکن است افراد را در معرض خطر قرار دهد.
- ◀ هنگام جارو زدن پلکان، مراقب باشید هیچ فردی زیر دستگاه قرار نداشته باشد.
- کابل برق گسترده شده میتواند باعث واژگونی افراد شود.
- ◀ وقتی برای استراحت کوتاه از دستگاه استفاده نمیکنید، آن را خاموش و دوشاخه را از برق جدا کنید.
- ◀ کابل برق را جمع کنید.
- جمع شدن خودکار کابل برق میتواند به کاربر آسیب برساند.
- ◀ وقتی کابل برق به صورت خودکار جمع میشود، مطمئن شوید دوشاخه به سمت افراد، قطعات بدنه، حیوانات یا اشیاء پرتاب نشود.

⚠ هشدار – خطر خفگی!

- ممکن است کودکان لفاف بسته بندی را روی سر خود بکشند یا آن را دور خودشان ببیچند و خفه شوند.
- ◀ لفاف بسته بندی را از دسترس کودکان دور کنید.
- ◀ مراقب باشید کودکان با مواد بستهبندی بازی نکنند.

روش بیرون آوردن دستگاه و قطعات از داخل بسته بندی

1. دستگاه را از داخل بسته‌بندی بلند کنید و بیرون بیاورید.
2. سایر قطعات و مدارک همراه را از بسته بندی خارج کنید و در دسترس خود قرار دهید.
3. کلیه مواد بسته‌بندی را بردارید.
4. تمام برجسیها یا ورق سلفون را خارج کنید.

محتویات بسته بندی

پس از باز کردن بسته بندی، همه قطعات را بررسی کنید که حین حمل آسیب ندیده باشند و چیزی کم و کسر نباشد.

توصیه: لوازم جانبی ارائه شده به همراه دستگاه، به ویژگیهای آن بستگی دارد.

← تصویر 1

A	سری قابل تنظیم کف ¹
B	لوله‌های تلسکوپی ¹
C	دسته با لوله خرطومی ¹
D	فیلتر محافظ موتور
E	فیلتر هوای خروجی ¹
F	کیسه های گرد و خاک
G	Multi-Use-Brush ¹
H	نگهدارنده لوازم جانبی ¹
I	نازلهای دوکی ¹
J	نازلهای مخصوص رومبلی و پرده ¹
K	نازل پرده و رومبلی با حلقه برس گیرهای ¹
L	نازل تشک ¹
M	نازل متهکاری ¹
N	نازلهای سطوح سخت ¹

¹ بسته به تجهیزات

جلوگیری از آسیبهای مالی

به منظور جلوگیری از آسیبهای مالی به دستگاه، لوازم جانبی یا سایر اشیاء، این دستورالعملها را رعایت کنید.

توجه!

- قرار دادن دستگاه بر روی لوله خرطومی میتواند باعث آسیب دیدن لوله شود.
- ◀ هرگز دستگاه را لوله خرطومی قرار ندهید.
- قسمتهای خارجی نازلهای فرسوده یا برنده، میتواند به کفیوشهای حساس مثل پارکت یا لینولوم، آسیب برساند.
- ◀ به صورت منظم قسمتهای بیرونی نازلها را از نظر فرسودگی کنترل کنید.
- ◀ نازلهای فرسوده را تعویض کنید.
- وجود آلودگی در موتور منجر به آسیب دیدن آن میشود.
- ◀ دستگاه را هرگز بدون کیسه گرد و خاک به کار نیندازید.
- ◀ دستگاه را هرگز بدون فیلتر محافظ موتور به کار نیندازید.
- ◀ دستگاه را هرگز بدون فیلتر هوای خروجی به کار نیندازید.

محافظت از محیط زیست و حفظ آن

با استفاده از دستگاه به نحوی که در منابع صرفه جویی شود و با دفع صحیح مواد قابل بازیافت از محیط زیست محافظت کنید.

دور انداختن بسته بندی

مواد بسته بندی با محیط زیست سازگاری دارد و قابل بازیافت است.

◀ اقلام جداگانه را بر اساس نوع دسته بندی کنید و دور بیندازید.

می توانید درباره روشهای جدید دفع از فروشگاه تخصصی خود و شهرداری یا اداره امور شهری خود اطلاعات کسب کنید.

باز کردن بسته بندی و بررسی

در اینجا هر آنچه که لازم است هنگام باز کردن بسته بندی بدانید، میبایید.

آشنایی

با اجزاء دستگاه خود آشنا شوید.



دستگاه

توصیه: جزئیات و رنگ □ها ممکن است بر حسب مدل دستگاه متفاوت باشد.

← تصویر 2

علامت	استفاده
①	<ul style="list-style-type: none"> روشن کردن دستگاه. خاموش کردن دستگاه. کنترل قدرت.
min	جارو زدن پرده و پارچه‌های ظریف.
	جارو کردن پارچه میلمان و کوسن.
	<ul style="list-style-type: none"> جارو زدن قالیچه‌های ظریف. جارو زدن مقدار کم گرد و خاک.
	جارو زدن کفپوش‌های مستحکم.
max	جارو کردن زمین سخت، قالیچه‌ها و فرش‌های خیلی خبلی کثیف.

کنترل‌های نازل مخصوص کف

علامت	استفاده
	جارو زدن قالیچه و فرش.
	جارو زدن پارکت و سطوح سخت.

مرور کلی صفحه نمایش وضعیت

نمایشگرها اطلاعات مربوط به عملکردها و وضعیت‌ها را ارائه می‌دهند.

علامت	استفاده
	تعویض کیسه جارو برقی.

1 سری قابل تنظیم کف¹

2 لوله تلسکوپی با کلید کشویی¹

3 لوله خرطومی

4 دسته¹

5 کلید تنظیم قدرت و روشن/خاموش

6 نگهدارنده لوله

7 سیم برق

8 پایه نگهدارنده لوله

9 نمایشگر زمان تعویض کیسه جارو برقی

10 درپوش

11 دسته

¹ بسته به تجهیزات

لوازم جانبی

فقط از لوازم جانبی اصل استفاده کنید. این لوازم مخصوص دستگاه شما ساخته شده‌اند. در اینجا با نمایی کلی از لوازم جانبی همراه دستگاه و چگونگی استفاده صحیح از آنها آشنا می‌شوید.

لوازم جانبی	شماره لوازم جانبی	استفاده
بسته فیلتر جایگزین	BBZ41FGALL	جمع آوری مواد مکش شده.
فیلتر محافظ موتور	BBZ02MPF	محافظت از موتور در برابر آلودگی.
فیلتر بهداشتی هپا	BBZ154HF	تمیز کردن هوای خروجی.

استفاده	شماره لوازم جانبی	لوازم جانبی
جارو زدن سطوح سخت.	BBZ123HD	نازل سطوح سخت با حلقه برسداری
جارو زدن سطوح سخت و قالی.	BBZ124HD	نازل سطوح سخت

2. لوله تلسکوپی را در طول دلخواه تنظیم کنید.
← تصویر 8

روشن کردن دستگاه

- دوشاخه را در دست بگیرید و سیم برق را به اندازه مورد نیاز بیرون بکشید.
- دوشاخه برق دستگاه را در داخل پریز قرار دهید.
- 1 را فشار دهید.
← تصویر 9

روش خاموش کردن دستگاه

- 1 را فشار دهید.
- دوشاخه برق را از پریز جدا نمایید.
- سیم برق را کمی بکشید و سپس رها کنید.
✓ سیم بطور خودکار جمع خواهد شد.

کنترل میزان مکش¹

- شما میتوانید تنظیمات را به طور پیوسته انجام دهید.
- کنترل میزان مکش را روی تنظیم مورد نظر بچرخانید.
← تصویر 10
 - لوله تلسکوپی با تنظیم کننده جریان هوا را به موقعیت مورد نظر بچرخانید.
← تصویر 11
✓ توان مکش به طور متوالی کنترل میشود.

تنظیم سری کف

- ◀ با استفاده از کلید، نازل کف را روی حالت دلخواه تنظیم کنید.
← تصویر 12

کنار گذاشتن دستگاه

نکته هنگام وقفه‌های کوتاه مدت در هنگام جارو زدن، میتوان نازل کف را روی نگهدارنده لوله واقع در پشت جارو برقی قرار داد.

قبل از نخستین استفاده

دستگاه را برای استفاده آماده کنید.

نصب دستگاه

- دسته را برای قفل شدن در محل خود، در داخل لوله فشار دهید.
← تصویر 3
- قطعه رابط لوله را در سوراخ مکش هوای روی درپوش جا ببندازید.
← تصویر 4
- دسته را به لوله تلسکوپی وصل کنید.
← تصویر 5
- لوله تلسکوپی را به نازل کف وصل کنید.
← تصویر 5
- نگهدارنده لوازم جانبی¹ را روی لوله تلسکوپی قرار دهید.
← تصویر 6
- نازل دوکی¹ را از سمت پایین در نگهدارنده لوازم جانبی¹ قرار دهید.
← تصویر 6
- حلقه برس¹ را روی نازل پرده و رومبلی¹ قرار دهید.
← تصویر 7
- نازل پرده و رومبلی¹ را به همراه حلقه برس¹ از بالا در نگهدارنده لوازم جانبی¹ وارد کنید.
← تصویر 6

عملیات اولیه

هر آنچه که را لازم است در ارتباط با به کارگیری دستگاه خود بدانید، میتوانید اینجا بیابید.

تنظیم لوله تلسکوپی

- لوله تلسکوپی را آزاد کنید.

¹ بسته به تجهیزات

6. حلقه مویی را به طرف بالا فشار دهید تا در محل خود قفل شود.

← تصویر 16

7. نازل کف یا لوله را درون Multi-Use-Brush فشار دهید.

8. دکمه آزاد سازی را فشار دهید و Multi-Use-Brush را خارج کنید.

← تصویر 17

برداشتن دستگاه

1. اتصال بین نازل کف و لوله تلسکوپی را جدا کنید.

← تصویر 18

2. اتصال بین لوله تلسکوپی و دسته را جدا کنید.

← تصویر 19

3. دو زیانه را هم زمان فشار دهید و شلنگ را از دستگاه بیرون بکشید.

← تصویر 20

تمیز کردن و مراقبت

برای اطمینان از کارکرد دستگاه خود به مدت طولانی، آن را با دقت تمیز و نگهداری کنید.

مواد تمیزکاری

فقط از مواد تمیزکاری مناسب استفاده کنید.

توجه!

استفاده از مواد نامناسب یا تمیز کردن نادرست ممکن است به دستگاه آسیب برساند.

← از مواد پاککننده قوی و ساینده استفاده نکنید.

← از مواد پاک کننده حاوی الکل زیاد استفاده نکنید.

← از اسفنجها و سیمهای ظرفشویی زبر استفاده نکنید.

← دستمالهای اسفنجی را قبل از استفاده کاملاً بشویید.

تمیزکردن دستگاه

پیش شرط: دستگاه خاموش است.

← "روش خاموش کردن دستگاه"،

صفحه 321

← گیره روی سری مخصوص کف را در داخل نگهدارنده لوله پشت جارو برقی قرار دهید.

← تصویر 13

متوقف کردن و حمل دستگاه

1. دستگاه را خاموش کنید.

← "روش خاموش کردن دستگاه"،
صفحه 321

2. دستگاه را به صورت عمودی روی قسمت انتهایی آن قرار دهید.

3. گیره روی نازل کف را در داخل نگهدارنده لوله پشت جارو برقی قرار دهید.

← تصویر 14

4. برای عبور از موانع، میتوانيد دستگاه را با استفاده از دسته روی بدنه آن حمل کنید.

جارو کردن با لوازم جانبی

1. نازل مورد نظر را روی لوله تلسکوپی یا دسته قرار دهید.

2. بعد از اتمام کار، نازل مورد استفاده را از لوله تلسکوپی یا دسته جدا کنید.

جارو کردن با Multi-Use-Brush¹

توصیه: پس از استفاده Multi-Use-Brush را بردارید. توان مکش توسط Multi-Use-Brush نصب شده محدود نمیشود.

توجه!

جارو کردن بدون حلقه مویی بیرون آمده میتواند به سطح آسیب برساند.

← هرگز با حلقه مویی فرو رفته جارو نکنید.

1. Multi-Use-Brush را در دسته یا لوله فشار دهید تا در محل خود قفل شود.

← تصویر 15

2. دو گیره را هم زمان روی حلقه مویی فشار دهید.

3. حلقه مویی را به طرف پایین فشار دهید تا در محل خود قفل شود.

← تصویر 16

✓ Multi-Use-Brush آماده استفاده است.

4. با استفاده از Multi-Use-Brush. جارو کنید.

5. دو گیره را هم زمان روی حلقه مویی فشار دهید.

¹ بسته به تجهیزات

◀ دستگاه را با یک دستمال نرم و تمیزکننده عادی مواد پلاستیکی تمیز کنید.

باز کردن درپوش

پیش شرط: دستگاه خاموش است.

← "روش خاموش کردن دستگاه"، صفحه 321

1. درپوش را باز کنید.

← تصویر 21

2. درپوش را کاملاً تا کنید.

بستن درپوش

نکته بررسی کنید که کیسه گرد و خاک بین درپوش و دستگاه قرار نگیرد.

پیش شرطها

■ کیسه جارو برقی قرار داده شده باشد.

■ فیلتر محافظ موتور قرار داشته باشد.

■ فیلتر هوای خروجی جای داده شده باشد.

◀ درپوش را ببندید و در محل خود قفل کنید.

تمیز کردن محفظه گرد و خاک

پیش شرط: کیسه گرد و خاک برداشته شده است.

← "تعویض کیسه جارو برقی"، صفحه 323

◀ در صورت نیاز، محفظه گرد و خاک را میتوان

با استفاده از یک جارو برقی دیگر یا یک فرچه

یا برس گردگیری تمیز کنید.

✓ محفظه گرد و خاک تمیز شده باشد.

تعویض کیسه جارو برقی

اگر در هنگام بلند کردن نازل و در بالاترین توان مکش، پنجره بازرسی نشانگر تعویض فیلتر به طور

مداوم روشن میشود، کیسه جاروبرقی را تعویض دهید.

پیش شرط: درپوش باز است.

← "باز کردن درپوش"، صفحه 323

1. کیسه را با کشیدن زبانه قفل کننده ببندید.

← تصویر 22

2. کیسه پر شده را از نگهدارنده بیرون بیاورید.

3. کیسه پر را دور بیاندازید.

4. کیسه جارو برقی جدید را داخل نگهدارنده فشار دهید تا در محل خود جا بیفتد.

- کیسه جارو برقی را پیچ ندهید.

← تصویر 23

5. ← "بستن درپوش"، صفحه 323

روش تمیز کردن فیلتر محافظ موتور

نکته برای کسب بهترین نتیجه جارو زدن، فیلتر

محافظ موتور را به طور منظم بتکانید یا بشویید. پس

از جارو کردن ذرات گرد و خاک ریز، فیلتر محافظ

موتور را تمیز یا تعویض کنید تا مکش دستگاه

تضمین شود.

پیش شرط: کیسه گرد و خاک برداشته شده است.

← "تعویض کیسه جارو برقی"، صفحه 323

1. فیلتر محافظ موتور را با کشیدن از محل

زبانهای کناری از مکانیزم نگهدارنده آزاد کنید.

← تصویر 24

2. فیلتر محافظ موتور را در جهت پیکان بیرون

بیاورید.

3. فیلتر محافظ موتور را بتکانید.

4. در صورتی که فیلتر محافظ موتور خیلی کثیف

است، آن را با آب بشوئید.

← تصویر 25

5. بگذارید فیلتر به مدت حداقل 24 ساعت خشک شود.

6. پس از شستشو، فیلتر محافظ موتور را مجدداً

داخل جارو برقی قرار دهید و آن را در محل

خود ثابت کنید.

7. کیسه جارو برقی را قرار دهید.

← "تعویض کیسه جارو برقی"،

صفحه 323

8. ← "بستن درپوش"، صفحه 323

بیرون آوردن فیلتر هوای خروجی¹

پیش شرط: درپوش باز است.

← "باز کردن درپوش"، صفحه 323

1. زبانه قفل کننده را در جهت پیکان فشار دهید و فیلتر هوای خروجی را آزاد کنید.

2. فیلتر هوای خروجی را از دستگاه خارج کنید.

← تصویر 26

¹ بسته به تجهیزات

تمیز کردن فیلتر هوای خروجی¹

2. واحد فیلتر را زیر آب بشویید.
← تصویر 29
3. بگذارید واحد فیلتر به مدت حداقل 24 ساعت خشک شود.
4. واحد فیلتر را داخل دستگاه قرار دهید.
← "قرار دادن فیلتر هوای خروجی"¹,
صفحه 324

قرار دادن فیلتر هوای خروجی¹

- پیش شرط:** درپوش باز است.
← "باز کردن درپوش", صفحه 323
1. فیلتر هوای خروجی را روی فیلتر پشمی طوری قرار دهید که صدا جا افتادن آن شنیده شود.
← تصویر 30
 2. ← "بستن درپوش", صفحه 323

- تمیز کردن فیلتر پشمی**
فیلتر پشمی به همراه شبکه فیلتر، به شبکه تخلیه هوا وصل شده است.
پیش شرط: فیلتر هوای خروجی برداشته شده است.
← "بیرون آوردن فیلتر هوای خروجی"¹,
صفحه 323

1. فیلتر پشمی را بیرون بیاورید.
← تصویر 27
2. فیلتر پشمی را بتکانید.
3. در صورتی که فیلتر پشمی خیلی کثیف است، آن را با آب بشوئید.
← تصویر 28
4. بگذارید فیلتر پشمی به مدت حداقل 24 ساعت خشک شود.
5. فیلتر پشمی را روی شبکه تخلیه هوا قرار دهید.
6. شبکه فیلتر را وارد کنید.
← "قرار دادن فیلتر هوای خروجی"¹,
صفحه 324

تمیز کردن فیلتر بهداشتی هپا

فیلتر بهداشتی هپا ز یک واحد فیلتر تشکیل شده است.

نکته به منظور تمیز کردن کامل فیلتر، می توانید واحد فیلتر را در ماشین لباسشویی قرار دهید. برای محافظت از سایر لباسها، واحد فیلتر را درون کیسه شستشو قرار دهید. واحد فیلتر را با استفاده از یک برنامه شستشوی ملایم در دمای 30 °C و کم ترین دور چرخش بشویید.

پیش شرط: فیلتر هوای خروجی برداشته شده است.
← "بیرون آوردن فیلتر هوای خروجی"¹,
صفحه 323

1. واحد فیلتر را بتکانید.

¹ بسته به تجهیزات

عیب یابی

ایرادهای جزئی دستگاه را میتوانید خودتان برطرف کنید. قبل از تماس با بخش خدمات پس از فروش، لطفاً نکات مندرج در بخش عیب یابی را مطالعه کنید. این کار میتواند از صرف هزینه‌های بیهوده جلوگیری کند.



خطر برق گرفتگی!

تعمیر نادرست خطرناک است.

- ◀ فقط کارکنان آموزش دیده می‌توانند دستگاه را تعمیر کنند.
- ◀ برای تعمیر دستگاه فقط از قطعات یدکی اصلی استفاده کنید.
- ◀ برای جلوگیری از خطر در صورت آسیب‌دیدگی سیم برق دستگاه، باید توسط تولیدکننده یا اداره خدمات آن یا شخص ذیصلاح تعویض شود.

اختلالات در عملکرد

اختلال	دلیل	عیب یابی
مکش کاهش یافته است.	کیسه جارو برقی پر است.	◀ کیسه را تعویض کنید.
نشانیگر تعویض فیلتر پیوسته روشن است.	نازل، لوله تلسکوپی یا لوله خرطومی گرفتگی دارد.	1. دستگاه را باز کنید. 2. گرفتگی را رفع کنید.
فیلتر هوای خروجی کثیف است.	◀ فیلتر هوای خروجی را تمیز کنید. ← "تمیز کردن فیلتر هوای خروجی"، صفحه 324	

وقتی با خدمات مشتریان تماس می گیرید به شماره محصول (E-Nr.) و شماره تولید (FD) دستگاه خود نیاز دارید.

می توانید جزئیات تماس اداره خدمات مشتریان را در فهرست خدمات مشتریان در انتهای این دفترچه راهنما یا در وبسایت ما بیابید.

شماره محصول (E-Nr.) و شماره تولید (FD)

شماره محصول (E-Nr.) و شماره تولید (FD) را می توانید در پلاک مشخصات دستگاه بیابید. برای دسترسی سریع به داده های دستگاه خود و شماره تلفن خدمات مشتریان، می توانید این اطلاعات را یادداشت کنید.

شرایط گارانتی

شما می توانید درخواستهای گارانتی دستگاه خود را در شرایط زیر مطرح کنید.

شرایط ضمانت این وسیله مطابق با شرایط مشخص شده توسط نماینده محلی ما در کشوری که این وسیله به فروش رسیده است، خواهند بود. در هر زمان که بخواهید، جزئیات مربوط به این شرایط را می توانید از فروشنده محلی خود که این وسیله را از وی

خریداری نموده اید یا مستقیماً از نماینده بین المللی ما دریافت کنید. علاوه بر آن می توانید شرایط ضمانت را از اینترنت از آدرس مشخص شده دریافت نمایید. برای استفاده از این ضمانت نامه، ارائه فاکتور خرید الزامی است.

حمل، نگهداری، و دور انداختن

دور انداختن دستگاه قدیمی

مواد خام ارزشمند را می توان از طریق دفع سازگار با محیط دوبره استفاده کرد.

1. دوشاخه را از کابل برق جدا کنید.
2. کابل برق را جدا کنید.
3. دستگاه را به نحو سازگار با محیط دفع کنید.

این دستگاه مطابق ضوابط اروپایی EU/2012/19 در باره دستگاه های کهنه برقی و الکترونیکی (waste electrical and electronic equipment - WEEE) مشخص شده است.



این ضوابط که در سراسر اوپا معتبر است، چهار چوب کلی شیوه بازپس گرفتن و بازیافت دستگاه های کهنه را تعیین می کند.

مرکز خدمات مشتری

اگر سؤالی دارید، خودتان نمی توانید خطایی را در دستگاه برطرف کنید، یا اگر دستگاه به تعمیر نیاز دارد، لطفاً با خدمات مشتریان ما تماس بگیرید. خیلی از اطلاعات را می توان با استفاده از اطلاعات عیب یابی موجود در این دفترچه راهنما یا در وبسایت ما برطرف کرد. در غیر این صورت، لطفاً با خدمات مشتریان ما تماس بگیرید. همیشه راه حل مناسبی پیدا می کنیم.

در صورت ادعای ضمانت، و پس از انقضای ضمانت تولیدکننده، ما اطمینان حاصل می کنیم که دستگاه شما با قطعات یدکی اصلی توسط متخصصان خدمات آموزش دیده تعمیر شود.

تا حداقل 7 سال پس از تاریخ عرضه دستگاه شما در بازار در ناحیه اقتصادی اروپا، می توانید قطعات یدکی اصلی مربوط به هر عملکرد را طبق مقررات طراحی سازگار با محیط از خدمات مشتریان ما تهیه نمایید.

توصیه: خدمات مشتریان در محدوده شرایط ضمانت تولیدکننده رایگان است.

اطلاعات دقیق درباره مدت ضمانت و شرایط ضمانت در کشور شما را می توانید از خدمات مشتریان ما، فروشنده خود یا وبسایت ما تهیه کنید.

Service world-wide

Central Service Contacts

AE United Arab Emirates, الإمارات العربية المتحدة

BSH Home Appliances FZE
Round About 13, Plot Nr MO-0532A
Jebel Ali Free Zone - Dubai
Tel.: 04 881 4401*
mailto:service.uae@bshg.com
www.bosch-home.com/ae
*Sun-Thu 8am to 5 pm (exclude public holidays)

AL Republika e Shqipërisë, Albania

Elektro-Service sh.p.k
Rruga Kasem Shima, Kodi postar-1050,
Prane Ures Mezezit
1023 Tirane
Tel.: 4 227 8130; -131
mailto:info@elektro-servis.com

Republika e Shqipërisë, Albania
Elektro-Service sh.p.k
Rruga e Kavajes, Kulla B Nr 223/1 Kati I
1023 Tirane
Tel.: 4 480 6061
Tel.: 4 227 4941
Cel: +355 069 60 45555
mailto:info@expert-servis.al

AM AM Armenia, Հայաստան

ZIG ZAG LLC
Charenci str. 25
Yerevan 375025
Tel.: 010 55 60 10
mailto:service@zigzag.am
www.zigzag.am

AT Österreich, Austria

BSH Hausgeräte Gesellschaft mbH
Werkskundendienst für Hausgeräte
Quellenstrasse 2a
1100 Wien
Online Reparaturannahme, Ersatzteile
und Zubehör und viele weitere Infos unter:
www.bosch-home.at
Reparaturservice, Ersatzteile & Zubehör,
Produktinformationen Tel.: 0810 550 511*
mailto:vie-stoerungsannahme@bshg.com
*Wir sind an 365 Tagen von 07:00 bis 22:00 Uhr für Sie erreichbar.

AU Australia

BSH Home Appliances Pty. Ltd.
Gate 1, 1555 Centre Road
Clayton, Victoria 3168
Tel.: 1300 369 744*
mailto:customersupport.au@bshg.com
www.bosch-home.com.au
*Mo-Fr: 24 hours

AZ AZ Azərbaycan Respublikası, Azerbaijan

Baku Service Company MMC
Azadliq Pr. 116
Baku
Tel.: 12 530 90 35
mailto:info@ser-cen.az
www.ser-cen.az

AZ Azərbaycan Respublikası, Azerbaijan
Yurd Service MMC
50, Bakikhanov Str.
Baku, AZ1007
Tel.: 12 480 33 01
mailto:info-service@yurd.az
www.yurd.az

AZ Azərbaycan Respublikası, Azerbaijan
Optimal Elektronika MMC
Hasanoghlu 7B
Baku, AZ1072
Tel.: 12 954
mailto:xanim.muradova@optimal.az
www.optimal.az

BA Bosna i Hercegovina, Bosnia-Herzegovina

"HIGH" d.o.o.
Gradačanka 29b
71000 Sarajevo
Tel.: 033 21 35 13
mailto:centralniservis@yahoo.com

BE Belgique, België, Belgium

BSH Home Appliances S.A. - N.V.
Avenue du Laerbeek 74 Laarbeeklaan 74
1090 Bruxelles - Brussel
Tel.: 02 475 70 01
mailto:br-repairs@bshg.com
www.bosch-home.be

BG Bulgaria

BSH Domakinski Uredi Bulgaria EOOD
Business center FPI, floor 5, Cherni vrah Blvd. 51B
1407 Sofia
Tel.: 0700 208 17
mailto:informacia.servis-bg@bshg.com
www.bosch-home.bg

BH Bahrain, مملكة البحرين

Khalafat Est.
BLD 898, R 533, TASHAN 405
Manama
Tel.: 01 740 05 53*
mailto:service@khalafat.com
*Sat-Thu 7am to 5pm (exclude public holidays)

BY Belarus, Беларусь

000 "БСХ Бытовая техника"
tel.: 495 737 2961
mailto:mok-kdhl@bshg.com

CA Canada

6696 Financial Drive, Unit 3
Mississauga, ON L5N 7J6
Tel.: 800 554 9043
www.bosch-home.ca

CH Schweiz, Suisse, Svizzera, Switzerland

BSH Hausgeräte AG
Bosch Hausgeräte Service
Fahrweidstrasse 80
8954 Geroldswil
Reparaturservice, Ersatzteile & Zubehör,
Produktinformationen Tel.: 0848 888 200
mailto:ch-service@bshg.com
mailto:ch-spareparts@bshg.com
www.bosch-home.ch

CN China, 中国

BSH Home Appliances Service Jiangsu Co. Ltd.
19F, Jinling Asia Pacific Tower, No.2 Hanzhong Road, Gulou District
210005 Nanjing, Jiangsu Province
Service Tel.: 400 8855 888*
mailto:careline.china@bshg.com
www.bosch-home.cn
*phone rate depends on the network used

CY Cyprus, Κύπρος

BSH Ikiakes Syskeves-Service
39, Arh. Makaanou III Str.
2407 Egomi/Nikosia (Lefkosia)
Tel.: 777 78 007
mailto:EGO-CYCustomerService@bshg.com
CYN
Turkish Rep. Of North Cyprus
Argas Limited Company
37 Osman Paşa Cad. K. Çitlik Lefkoşa
Tel.: 0228 40 70
mailto:argas.teknik@yar-group.com

Turkish Rep. Of North Cyprus
Semson Ticaret Sti. Ltd.
Bedrettin Demirel Cad. no 17
Girne
Tel.: 0816 04 94
mailto:m.defterali@ercantangroup.com

Service world-wide

CZ Česká republika, Czech Republic
Vice informací (např. záruční podmínky, prodloužená záruka aj.) naleznete na webových stránkách www.bosch-home.com/cz/ nebo nás kontaktujte na +420 251 095 511
BSH domácí spotřebiče s.r.o.
Radlická 350/107c
158 00 Praha 5
Přijem oprav Tel: +420 251 095 043
mailto:opravy@bshg.com
www.bosch-home.com/cz

DE Deutschland, Germany
BSH Hausgeräte Service GmbH
Zentralwerkstatt für kleine Hausgeräte
Trautskirchener Strasse 6-8
90431 Nürnberg
Online Auftragsstatus, Filterbeutel-Konfigurator und viele weitere Infos unter: www.bosch-home.com
Reparaturservice, Ersatzteile & Zubehör, Produkt-Informationen: Tel.: 0911 70 440 040
mailto:cp-servicecenter@bshg.com

DK Danmark, Denmark
BSH Hvidevarer A/S
Telegrafvej 4
2750 Ballerup
Tel.: 44 89 80 18
mailto:BSH-Service.dk@bshg.com
www.bosch-home.dk

EE Eesti, Estonia
Simson OÜ
Türi tn.5
11313 Tallinn
Tel.: 0627 8730
mailto:servicesnet@servicesnet.ee
www.simson.ee
-
Eesti, Estonia
Reneki Kaubanduse OÜ
Tammisaare tee 134B (Euronicsi kaupluses)
12918 Tallinn
Tel.: 0651 2222
Tel.: 0516 7171
mailto:klienditeenindus@renerk.ee
www.renerk.ee
-
Eesti, Estonia
Eliser OÜ
Mustamäe tee 24
10621 Tallinn
Tel.: 0665 0090
mailto:hooldus@eliser.ee
www.kodumasinatremont.ee

ES España, Spain
BSH Electrodomésticos España S.A.
Servicio Oficial del Fabricante
Parque Empresarial PLAZA, C/ Manfredonia, 6
50197 Zaragoza
Tel.: 976 305 713
mailto:CAU-Bosch@bshg.com
www.bosch-home.es

FI Suomi, Finland
BSH Kodinkoneet Oy
Itälahdenkatu 18 A, PL 123
00201 Helsinki
Tel.: 0207 510 705*
mailto:Bosch-Service-FI@bshg.com
www.bosch-home.fi
*Soittajahinta on kiinteästä verkosta ja matkapuhelimesta 8,35 snt/puh + 16,69 snt/min.

FR France
BSH Electroménager S.A.S.
26 ave Michelet - CS 90045
93582 SAINT-OUEN cedex
Service interventions à domicile: 0 140 101 100
Service Consommateurs: 0 892 698 010*
Service Pièces Détachées et Accessoires: 0 892 698 009*
mailto:serviceconsommateur.fr@bosch-home.com
www.bosch-home.com/fr
*(Service 0,40 €/min + prix appel)

GB Great Britain
BSH Home Appliances Ltd.
Grand Union House, Old Wolverton Road, Wolverton
Milton Keynes MK12 5PT
To arrange an engineer visit, to order spare parts and accessories or for product advice please visit www.bosch-home.co.uk Or call Tel.: 0344 892 8979*
*Calls are charged at the basic rate, please check with your telephone service provider for exact charges

GE Georgia, საქართველო
Elit Service Ltd.
Vake-Saburtalo district, Intersection of Al. Kazbegi ave. and Kavtaradze Str. 0186, Kavtaradze str. 1
Tbilisi
Tel.: 32 300 020
mailto:info@es.ge

GR Greece, Ελλάς
BSH Ikiakes Siskeves A.B.E.
Central Branch Service
17 km E.O. Athinon-Lamias & Potamou 20
14564 Kifisia
Τηλέφωνο: 210 4277 500
Τηλέφωνο: 210 4277 701
mailto:nkfCustomerService@bshg.com
www.bosch-home.gr

HK Hong Kong, 香港
BSH Home Appliances Limited
香港新界荃灣青山公路388號中染大廈23樓07室 Unit 07, 23/F, CDW Building, 388 Castle Peak Road
Tsuen Wan, New Territories, Hong Kong
Tel.: 2626 9655 (HK)
Toll free 0800 863 (Macao)
mailto:bosch.hk.service@bshg.com
www.bosch-home.com.hk

HR Hrvatska, Croatia
BSH kućanski uredaji d.o.o.
Ulica grada Vukovara 269F
10000 Zagreb
Tel.: 01 5520 888
mailto:informacije.servis-hr@bshg.com
www.bosch-home.com/hr

HU Magyarország, Hungary
BSH háztartási készülék Kereskedelm Kft.
Árpád fejedelem útja 26-28
1023 Budapest
Call Center: +06 80 200 201
mailto:BSH-szerviz@bshg.com
www.bosch-home.com/hu

IE Republic of Ireland
BSH Home Appliances Ltd.
M50 Business Park, Ballymount Road Upper, Walkinstown
Dublin 12
To arrange an engineer visit, to order spare parts and accessories or for product advice please call Tel.: 01450 2655*
www.bosch-home.ie
*Calls are charged at the basic rate, please check with your telephone service provider for exact charges

IL Israel
C/S/B/ Home Appliance Ltd.
1, Hamasger St., North Industrial Park
Lod, 7129801
Tel.: 08 9777 222
mailto:csb-serv@csb-ltd.co.il
www.bosch-home.co.il

IN India, Bhārat, भारत BSH Household Appliances Mfg. Pvt. Ltd. Arena House, Main Bldg, 2nd Floor, Plot No. 103, Road No. 12, MIDC, Andheri East Mumbai 400093 Toll Free 1800 266 1880* www.bosch-home.com/in *Mo-Sa 8am to 8pm (exclude public holidays)	LB Lebanon, لبنان Teheni, Hana & Co. Boulevard Dora 4043 Beyrouth, P.O. Box 90449 Jdeideh 1202 2040 Tel.: 01 255 211 mailto:info@Teheni-Hana.com	LV Latvija, Latvia SIA "General Serviss" Bullu iela 70c 1067 Riga Tel.: 067 42 52 32 mailto:info@serviscentrs.lv www.serviscentrs.lv
IS Iceland Smith & Norland hf. Noatuni 4 105 Reykjavik Tel.: 0520 3000 www.sminor.is	LT Lietuva, Lithuania Senuku prekybos centras UAB Jonavos g. 62 44192 Kaunas Tel.: 037 212 146 www.senukai.lt	- Latvija, Latvia Baltijas Serviss Brivibas gatve 201 1039 Riga Tel.: 067 07 05 20; -36 mailto:info@baltijasserviss.lv www.baltijasserviss.lv
IT Italia, Italy BSH Elettrodomestici S.p.A. Via. M. Nizzoli 1 20147 Milano (MI) Tel. 02 412 678 100 mailto:info.it@bosch-home.com www.bosch-home.com/it	- Lietuva, Lithuania UAB "AG Service" R. Kalantos g. 32 52494 Kaunas Tel.: 0700 556 55 mailto:servisas@agservice.lt www.agservice.lt	- Latvija, Latvia Sia Elektronika-Serviss Tadaiku iela 4 1004 Riga Tel.: 067 71 70 60 mailto:serviss@elektronika.lv www.elektronika.lv
KG Kyrgyzstan, Кыргыз Республикасы Oc00 Alfa Systems Jibek Jolu str. 40 Bishkek Tel.: 0702 98 53 53 mailto:alfas-service@mail.ru	- LT Baltic Continent Ltd. Lukšio g. 23 09132 Vilnius Tel. 870 055 595 mailto:info@balticcontinent.lt www.balticcontinent.lt	MD Moldova S.R.L. "Rialto-Studio" Площадь Дмитрия Кантемира, 1, этаж 3 2069 Кишинев Tel.: (37322) 84 00 50, 84 00 54 mailto:service@rialto.md
KR Republic Korea, Daehan Minguk, 대한민국 Dongsuh Foods Corporation Dongsuh Bldg., 324, Dongmak-ro, Mapo-gu Seoul Tel.: 080 023 9114 mailto:khjo@dongsuh.co.kr	- Lietuva, Lithuania UAB Emtoservis Savanorių pr. 1 (Centrinė būstinė) 03116 Vilnius Tel.: 037 212 146 mailto:svc@emtoservis.lt www.emtoservis.lt	ME Crna Gora, Montenegro Elektronika komerc Oktobarske revolucije 129 81000 Podgorica Tel.: 020 674 631 Mobil: 069 324 812 mailto:ekobosch.servis@t-com.me
- Republic Korea, Daehan Minguk, 대한민국 Empel Co.,Ltd 1201 ACE Hightechcity 1-Dong 775, Gyeonglin-ro Yeongdeungpo-gu Seoul Tel.: 1899 4636 mailto:hsshim@empel.co.kr	LU Luxembourg BSH électroménagers S.A. 13-15, ZI Breedeweues 1259 Senningerberg Tel.: 26349 811 Reparaturen: lux-repair@bshg.com Ersatzteile: lux-spare@bshg.com www.bosch-home.com/lu	MK Macedonia, Македонија GORENEC Jane Sandanski 67 lok.3 1000 Skopje Tel.: 02 2454 600 Mobil: 070 233 689 mailto:gore nec@yahoo.com
KZ Kazakhstan, Қазақстан BSH Home Appliances LLP Dostyk 117/6, Business Center "Khan Tengri" Almaty Hotline: 5454* mailto:ALA-Service@bshg.com Toll free from mobile only	MT Malta Oxford House Ltd. Notabile Road Mriehel BKR 14 Tel.: 021 442 334 www.oxfordhouse.com.mt	MV Raajjeyge Jumhooriyyaa, Maldives Lintel Investments and Management Services Pvt. Ltd. Ma. Maadheli, Majeedhee Magu Malé Tel.: 030 10 200 mailto:mohamed.zuhuree@intel.com.mv www.lintel.com.mv

Service world-wide

-
- NL** Nederland, Netherlands
BSH Huishoudapparaten B.V.
Taurusavenue 36
2132 LS Hoofddorp
Storingsmelding: Tel.: 088 424 4010
Onderdelenverkoop: Tel.: 088 424 4010
mailto:bosch-contactcenter@bshg.com
mailto:bosch-onderdelen@bshg.com
www.bosch-home.nl
-
- NO** Norge, Norway
BSH Husholdningsapparater A/S
Grensesvingen 9
0661 Oslo
Tel.: 22 66 05 54
Tel.: 22 66 06 00
mailto:Bosch-Service-NO@bshg.com
www.bosch-home.no
-
- NZ** New Zealand
BSH Home Appliances Ltd.
Level 3, Air NZ Building, Smales Farm
Business Park, 74 Taharoto Road, Takapuna
Auckland 0622
Tel.: 0800 245 700*
mailto:aftersales.nz@bshg.com
www.bosch-home.co.nz
*Mo-Fr 8.30am to 5pm (exclude public holidays)
-
- PK** Pakistan پاکستان
MEGA Home Appliances
Plaza 46-A, Commercial Sector XX, Phase 3, DHA
Lahore
0800-BOSCH (26724)*
Tel: 42 371 32 682-5 Ext: 8005*
mailto:customer.care@megahome.pk
www.megahome.pk
*Mo-Sat 9am to 6pm (exclude public holidays)
-
- PL** Polska, Poland
BSH Sprzet Gospodarstwa Domowego
Sp. z o.o.
Al. Jerozolimskie 183
02-222 Warszawa
Tel.: +48 42 271 5555
mailto:Serwis.Fabryczny@bshg.com
www.bosch-home.pl
-
- PT** Portugal
BSHP Electrodomesticos, Sociedade Unipessoal Lda.
Rua Aito do Montijo, nº 15
2790-012 Carnaxide
Tel.: 214 250 730
mailto:bosch.electrodomesticos.pt@bshg.com
www.bosch-home.pt
-
- RO** România, Romania
BSH Electrocasnice srl.
Sos. Bucuresti-Ploiesti, nr. 19-21, sect.1
13682 Bucuresti
Tel.: 021 203 9748
mailto:service.romania@bshg.com
www.bosch-home.ro
-
- RU** Russia, Россия
000 «БСХ Бытовые Приборы»
Сервис от производителя
Малая Калужская, 15
119071 Москва
Тел.: 8 (800) 200 29 61
mailto:hotlineru@bshg.com
www.bosch-home.com
-
- SA** Kingdom Saudi Arabia, المملكة العربية السعودية
Abdul Latif Jameel Electronics and Airconditioning Co. Ltd.
BOSCH Service centre, Kilo 5 Old Makkah Road (Next to Toyota), Jamiah Dist., P.O. Box 7997
Jeddah 21472
Tel.: 800 127 9999
mailto:ALJECC8@ALJ.COM
www.aljelectronics.com.sa
*Sat-Thu: 8.00am to 11.00 pm (exclude public holidays)
-
- SE** Sverige, Sweden
BSH Home Appliances AB
Landsvägen 32
169 29 Solna
Tel.: 0771 197 000
Tel.: 0771 112 277
mailto:Bosch-Service-SE@bshg.com
www.bosch-home.se
-
- SG** Singapore, 新加坡
BSH Home Appliances Pte. Ltd.
38C Jalan Pemimpin, #01-01
Singapore 577180
Tel.: 6751 5000*
mailto:bshsgp.service@bshg.com
www.bosch-home.com.sg
*Mo-Fr:9am to 6pm, Sat: 9am to 1pm (exclude public holidays)
-
- SI** Slovenija, Slovenia
BSH Hišni aparati d.o.o.
Litostrojska 48
1000 Ljubljana
Tel.: 01 5830 700
mailto:informacije.servis-slo@bshg.com
www.bosch-home.com/si
-
- SK** Slovensko, Slovakia
Viac informácií (napr. záručné podmienky, predĺžená záruka a i.) nájdete na webových stránkach www.bosch-home.com/sk/ alebo nás kontaktujte na +420 251 095 511
BSH domáci spotrebiče s.r.o.
organizáčna zložka Bratislava
Trnavská cesta 50
821 02 Bratislava
Prijem opráv Tel: +421 238 106 115
mailto:opravy@bshg.com
-
- TH** Thailand, ประเทศไทย
BSH Home Appliances Limited
Ital Thai Tower, 2034/31-39, 1st floor,
New Petchburi Road, Bangkapi, Huay Kwang
Bangkok, 10310
Tel.: 02 495 2424*
www.bosch-home.com/th
*Mo-Sa 8am to 6pm (exclude public holidays)
-
- TJ** Tadschikistan, Ҷумҳурии Тоҷикистон
P.E. Suhrob Muhitdinov
Shamsi street no: 67/A
Dushanbe
Tel.: 091 867 80 43
mailto:sino2003@list.ru
-
Tadschikistan, Ҷумҳурии Тоҷикистон
Vostok Co. Ltd.
Yakkacinarskaya street No: 144/4
Dushanbe
Tel.: 44 600 78 72
mailto:Lola.Mirzoeva@vostok.tj
www.volna.tj
-
- TM** Türkmenistan, Turkmenistan
Bayram Anna Yuryewna
Stariya marka, Atabeyeva str., Spectrum mağaza
Ashgabat
Tel.: 012 26 94 16
mailto:steptm@mail.ru
-
- TR** Türkiye, Turkey
BSH Ev Aletleri Sanayi ve Ticaret A.S.
Fatih Sultan Mehmet Mahallesi, Balkan Caddesi No: 51
34771 Ümraniye, Istanbul
Tel.: 0 216 444 6333*
mailto:careline.turkey@bshg.com
www.bosch-home.com/tr
*Çağrı merkezini sabit hatlardan aramamın bedeli şehir içi ücretlendirme, Cep telefonlarından ise kullanılan tarife göre değişkenlik göstermektedir
-

TW Taiwan, 台灣

我們期盼您不斷的鼓勵與指導，
任何諮詢或服務需求，歡迎洽詢
客服專線

BSH Home Appliances Private Limited
台北市內湖區洲子街80號11樓
11F., No.80, Zhouzi St., Neihu Dist.
Taipei City 11493
Tel.: 0800 368 888
mailto:bshtzn-service@bshg.com
www.bosch-home.com.tw

UA Ukraine, Україна

ТОВ "БСХ Побутова Техніка"
Тел.: 0 800 300 152*
mailto:BSH-serviceua@bshg.com
www.bosch-home.com.ua
*Безкоштовна Інфо-Лінія Пн-Пт з 9.00
до 18.00

UZ O'zbekiston Respublikasi, Republic of

Uzbekistan
Elektronik Magnat
Beruni street No: 5/6
Tashkent
Tel.: 712 156 333
mailto:magnat.service.uzb@gmail.com

XK Kosovo

Service-General SH.P.K.
rr.Magjistralja Ferizaj Prishtine
70000 Ferizaj
Tel : 00381 (0) 290 330 723
Tel.: 00377 44 172 309
mailto:servicegeneral527@gmail.com

XS Srbija, Serbia

BSH Kućni aparati d.o.o.
Milutina Milankovića br. 9ž
11070 Novi Beograd
Tel.: 011 353 70 08
mailto:informacije.servis-sr@bshg.com
www.bosch-home.rs

ZA South Africa

BSH Home Appliances (Pty) Ltd.
96 Fifteenth Road, Randjespark
1685 Midrand - Johannesburg
Tel.: 086 002 6724
mailto:bsh@iopen.co.za
mailto:applianceserviceza@bshg.com
www.bosch-home.com/za



Thank you for buying a Bosch Home Appliance!

Register your new device on MyBosch now and profit directly from:

- **Expert tips & tricks for your appliance**
- **Warranty extension options**
- **Discounts for accessories & spare-parts**
- **Digital manual and all appliance data at hand**
- **Easy access to Bosch Home Appliances Service**

Free and easy registration – also on mobile phones:

www.bosch-home.com/welcome



Looking for help? You'll find it here.

Expert advice for your Bosch home appliances, help with problems or a repair from Bosch experts.

Find out everything about the many ways Bosch can support you:

www.bosch-home.com/service

Contact data of all countries are listed in the attached service directory.

Robert Bosch Hausgeräte GmbH

Carl-Wery-Straße 34

81739 München

GERMANY

www.bosch-home.com



8001181839 (000204)

de, en, fr, it, nl, da, no, sv, fi, pl, tr, es, pt, el, bg, ru, ro, uk, ar, fa