

MCV85_ TOTAL CLEAN & TURBO

MCV80_ TOTAL CLEAN & TURBO

UNICO

MANUALE DI ISTRUZIONI

INSTRUCTION MANUAL
MANUEL D'INSTRUCTIONS

MANUAL DE INSTRUCCIONES
BEDIENUNGSANLEITUNG

MANUAL DE INSTRUÇÕES

REGISTRA IL TUO PRODOTTO
REGISTER YOUR PRODUCT
ENREGISTREZ VOTRE PRODUIT
REGISTRA TU PRODUCTO
GERÄTREGISTRIERUNG
REGISTRE O SEU PRODUTO
www.polti.com

 **POLTI**[®]
NATURAL HOME FEELING

A - TUBO ASPIRAZIONE
A - VACUUM TUBE
A - TUBE D'ASPIRATION
A - TUBO DE ASPIRACIÓN
A - SAUGROHR
A - TUBO DE ASPIRAÇÃO

B - TUBO VAPORE
B - STEAM HOSE
B - TUBE VAPEUR
B - TUBO DE VAPOR
B - DAMPFROHR
B - TUBO DO VAPOR

C - TUBO TELESCOPICO
C - TELESCOPIC TUBE
C - TUBE TÉLESCOPIQUE
C - TUBO TELESCÓPICO
C - TELESKOPROHR
C - TUBO TELESCÓPICO

D - IMPUGNATURA
D - HANDLE
D - POIGNÉE
D - EMPUÑADURA
D - GRIFF
D - PUNHO

E - CURSORE ASPIRAZIONE
E - VACUUM CURSOR
E - CURSEUR ASPIRATION
E - CURSOR DE ASPIRACIÓN
E - SAUGSCHIEBESCHALTER
E - CURSOR DE ASPIRAÇÃO

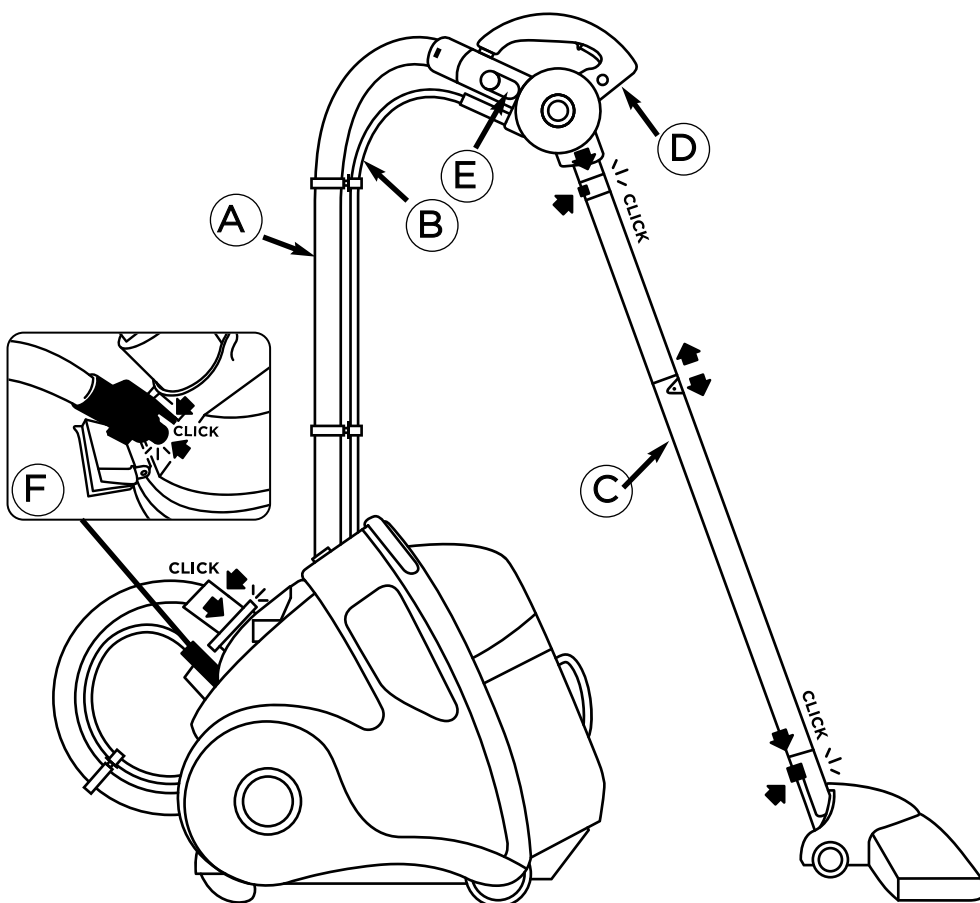

SPAZZOLA MULTIBRUSH + SUPPORTO + 2 PANNI PER PULIZIA A VAPORE

UNIVERSAL BRUSH + HOLDER + 2 CLOTHS FOR STEAM CLEANING

BROSSE MULTIFONCTIONS + SUPPORT + 2 LINGETTES POUR LE NETTOYAGE À LA VAPEUR

BOQUILLA MULTIUSOS + SOPORTE + 2 PAÑOS PARA LIMPIEZA A VAPOR

MEHRZWECKBÜRSTE + HALTERUNG + 2 TÜCHER FÜR DIE DAMPFREINIGUNG

ESCOVA MULTIUSO + SUPORTE + 2 PANOS PARA LIMPEZA A VAPOR

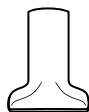

BOCCHETTA ASPIRAZIONE
SUCTION NOZZLE
BUSE D'ASPIRATION
BOQUILLA DE ASPIRACIÓN
SAUGDÜSE
BOCA DE ASPIRAÇÃO



MINI TURBO SPAZZOLA
MINI TURBO BRUSH
MINI TURBO BROSSE
MINI CEPILLO TURBO
MINITURBOBÜRSTE
MINITURBO ESCOVA

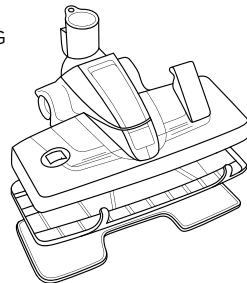

only MCV80



SPAZZOLINO NERO
BLACK BRUSH
BROSSE NOIRE
CEPILLO NEGRO
SCHWARZE BÜRSTE
ESCOVINHA PRETA

only MCV85

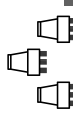

SET SPAZZOLINI COLORATI
SET OF COLOURED BRUSHES
KIT BROSSES COLORÉES
SET DE CEPILLOS DE COLORES
SATZ KLEINE FARBIGE BÜRSTEN
KIT ESCOVINHAS COLORIDAS

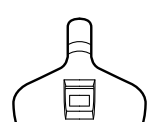

SPAZZOLA 2 IN 1 VETRI - IMBOTTITI E CUFFIA IN SPUGNA
2-IN-1 GLASS AND UPHOLSTERY BRUSH AND SPONGE CAP
RACLETTE À VITRES 2 EN 1 - ÉLÉMENTS REMBOURRÉS ET COIFFE EN ÉPONGE
CEPILLO 2 EN 1 CRISTALES - TAPICERÍAS Y FUNDA DE ESPONJA
2-IN-1-FENSTER-POLSTERBÜRSTE UND SCHWAMMHAUBE
ESCOVA 2 EM 1 VIDROS - ACOLCHOADOS E TOUCA DE TECIDO

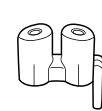

PORTA ACCESSORI INTEGRATO
BUILT-IN ACCESSORIES HOLDER
RANGE-ACCESSOIRES INTEGRÉ
PORTA ACCESORIOS INTEGRADO
INTEGRIERTE ZUBEHÖRHALTERUNG
PORTA ACESSÓRIOS INTEGRADO

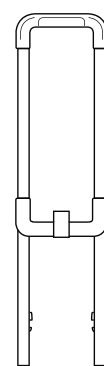

MANIGLIA DI SPOSTAMENTO
CARRY HANDLE
POIGNÉE DE DÉPLACEMENT
ASA DE DESPLAZAMIENTO
GRIFF
ALÇA DE DESLOCAMENTO

LANCIA ASPIRAZIONE 2 IN 1

2-IN-1 SUCTION LANCE

SUCEUR 2 EN 1

LANZA ASPIRACIÓN 2 EN 1

2-IN-1-SAUGDÜSE

LANÇA DE ASPIRAÇÃO 2 EM 1

SPAZZOLINO DI PULIZIA

CLEANING BRUSH

GOUPILLON DE NETTOYAGE

CEPILLO PARA LA LIMPIEZA

REINIGUNGSBÜRSTE

ESCOVA PARA LIMPEZA

GUARNIZIONI DI RICAMBIO

SPARE SEALS

JOINTS DE RECHANGE

JUNTAS DE RECAMBIO

ERSATZDICHTUNGEN

GUARNIÇÕES DE SUBSTITUIÇÃO

CONCENTRATORE VAPORE

STEAM CONCENTRATOR

CONCENTRATEUR VAPEUR

CONCENTRADOR DE VAPOR

COLORES DAMPFKONZENTRIERER

CONCENTRADOR VAPOR

DEODORANTE FRESCOASPIRA

DEODORANT FRESCOASPIRA

DÉODORANT FRESCOASPIRA

DESODORANTE FRESCOASPIRA

DUFTMITTEL FRESCOASPIRA

DESODORIZANTE FRESCOASPIRA

TURBO SPAZZOLA PAVIMENTI

TURBO FLOOR BRUSH

TURBO BROSSE POUR SOLS

CEPILLO TURBO DE SUELOS

TURBO-FUSSBODENBÜRSTE

ESCOVA TURBO PARA PISOS



x 2

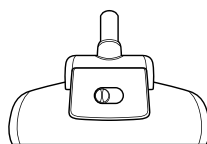

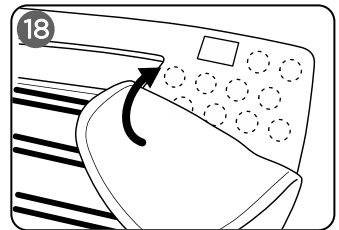
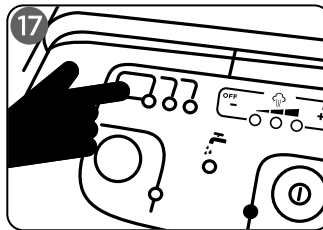
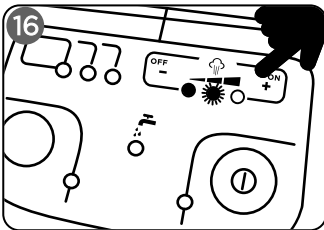
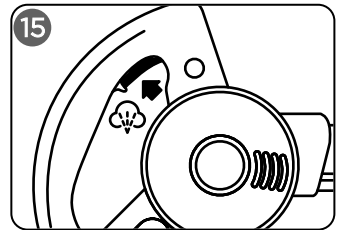
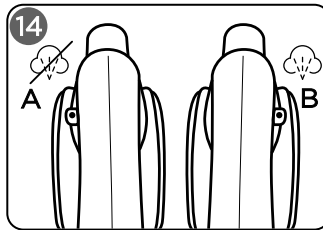
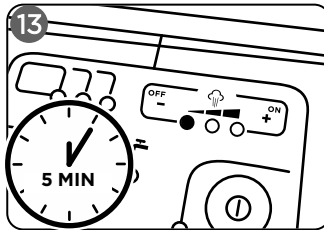
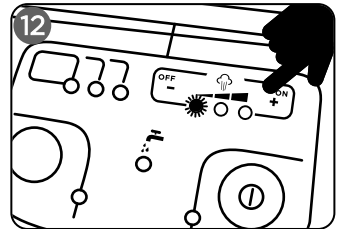
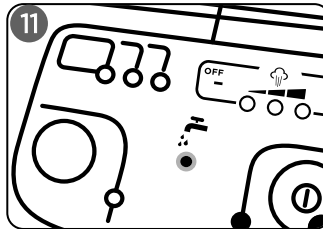
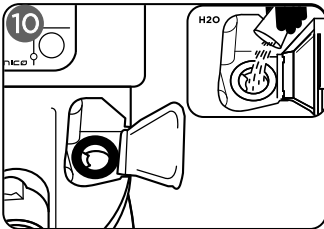
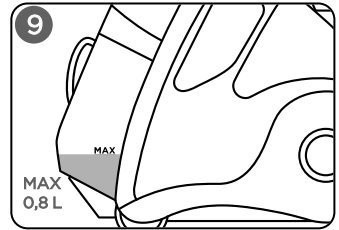
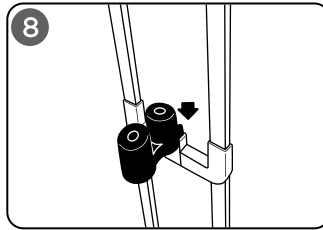
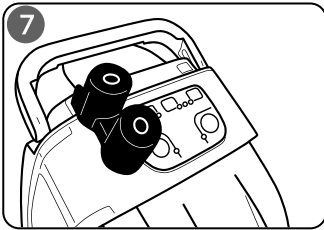
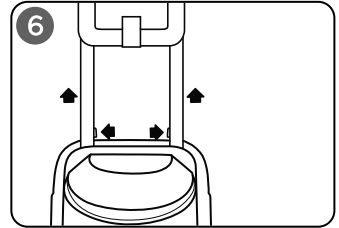
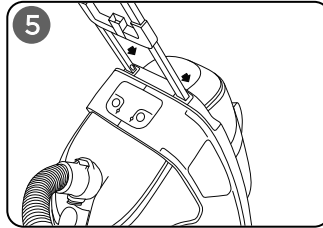
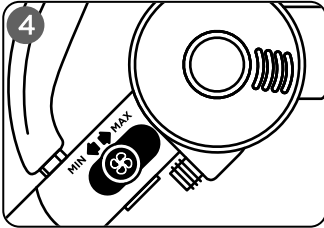
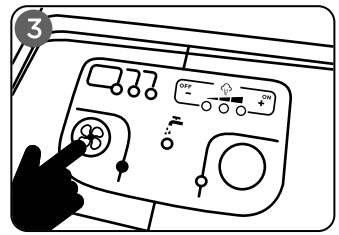
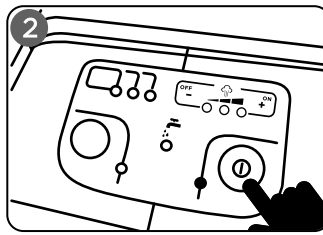
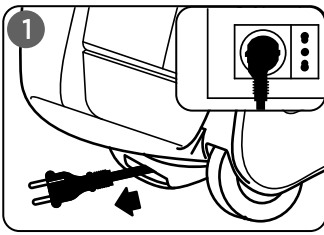

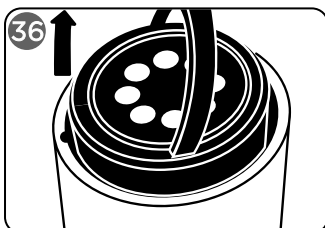
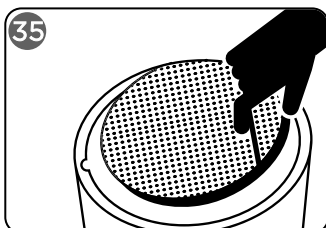
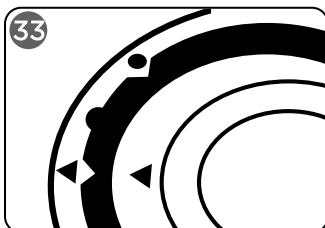
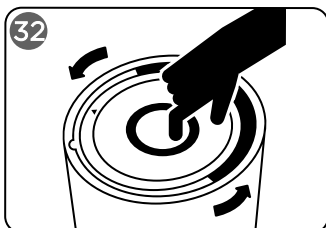
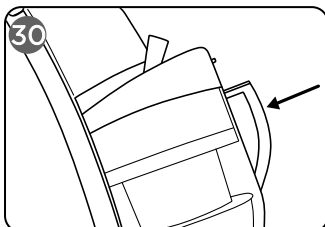
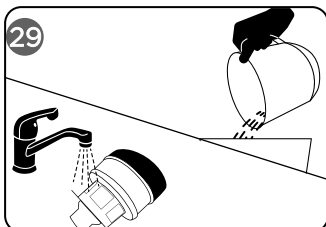
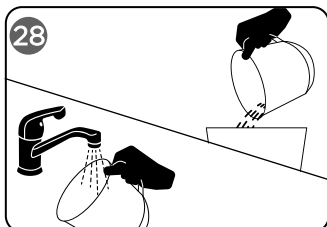
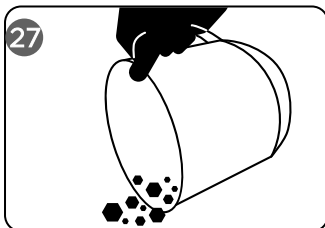
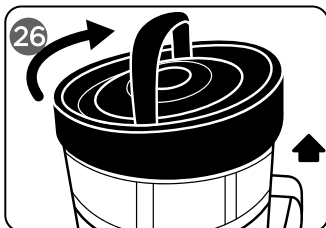
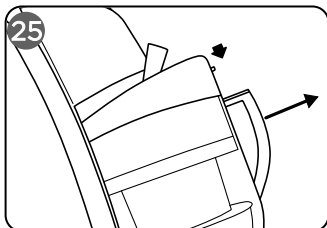
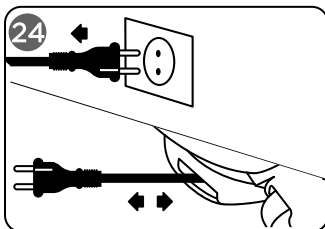
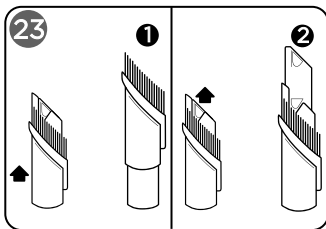
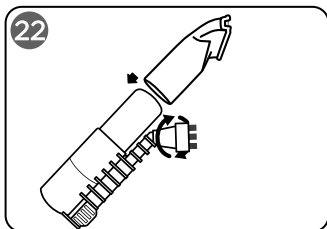
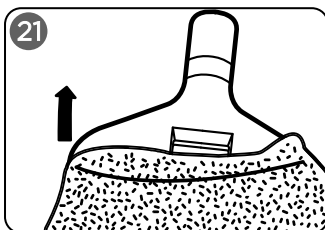
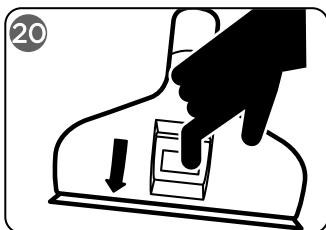
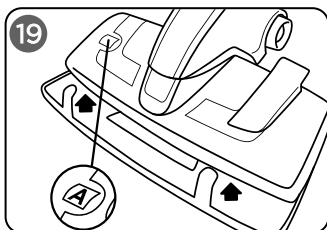

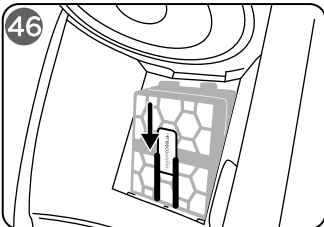
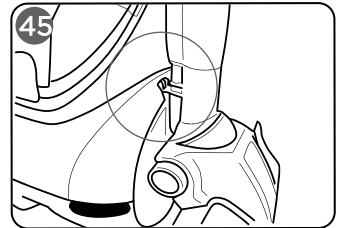
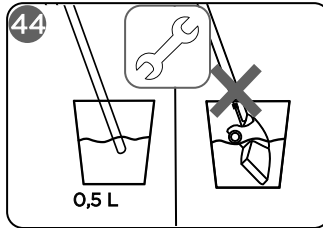
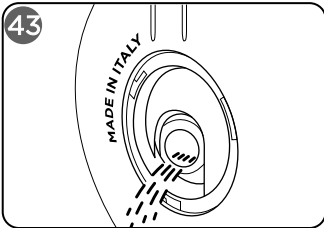
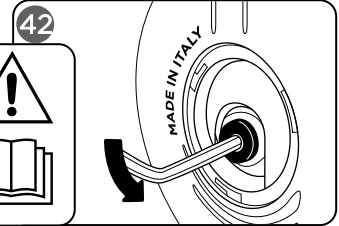
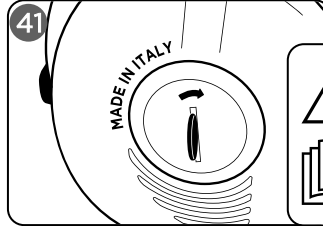
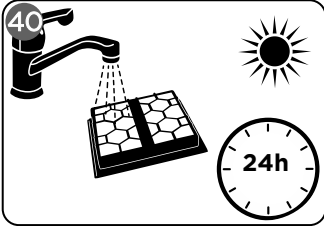
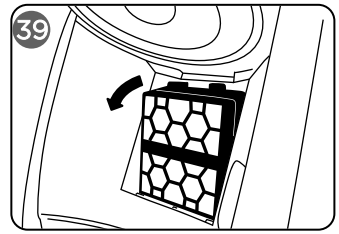
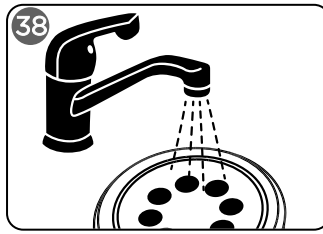
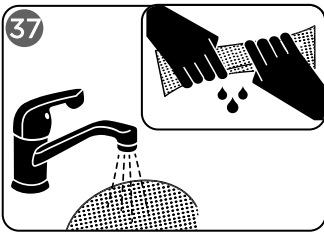

OPTIONAL

PAEU0286

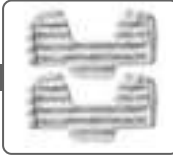

KIT 2 PANNI UNIVERSALI BUMPER
 2 BUMPER ALL-PURPOSE CLOTHS KIT
 KIT 2 LINGETTES UNIVERSELLES BUMPER
 KIT 2 PAÑOS UNIVERSALES BUMPER
 SET 2 UNIVERSALTÜCHER DÄMPFER
 KIT 2 PANOS UNIVERSAIS BUMPER

PAEU0287



KIT 2 PANNI PARQUET BUMPER
 2 BUMPER PARQUET CLOTHS KIT
 KIT 2 LINGETTES DE PARQUET BUMPER
 KIT 2 PAÑOS DE PARQUÉ BUMPER
 SET 2 PARKETTÜCHER DÄMPFER
 KIT 2 PANOS PARQUETE BUMPER

PAEU0289



KIT 2 CUFFIE PER SPAZZOLA 2in1
 2 CAPS FOR 2in1 BRUSH KIT
 KIT 2 BONNETTES POUR BROUSSE 2 en 1
 KIT 2 FUNDAS PARA CEPILLO 2en1
 SET 2 HAUBEN FÜR 2-in-1-BÜRSTE
 KIT 2 PROTEÇÕES POR ESCOVA 2em1

PAEU0292



MINI TURBO SPAZZOLA
 MINI TURBO BRUSH
 MINI TURBO BROUSSE
 MINI CEPILLO TURBO
 MINITURBOBÜRSTE
 MINITURBO ESCOVA

PAEU0293



SPAZZOLA 2in1 + CUFFIA
 2in1 BRUSH + CAP
 BROUSSE 2 en 1 + BONNETTE
 CEPILLO 2en1 + FUNDA
 2-in-1-BÜRSTE + HAUBE
 ESCOVA 2em1 + PROTEÇÃO

PAEU0294



KIT PULIZIA
 CLEANING KIT
 KIT DE NETTOYAGE
 KIT LIMPIEZA
 REINIGUNGSSET
 KIT DE LIMPEZA

PAEU0298



LANCIA 2in1
 2in1 LANCE
 SUCEUR 2 en 1
 LANZA 2en1
 2-in-1-DÜSE
 LANÇA 2em1

PAEU0291



PORTACCESSORI INTEGRATO
 INTEGRATED ACCESSORY HOLDER
 RANGE-ACCESSOIRES INTÉGRÉ
 PORTA ACCESORIOS INTEGRADO
 INTEGRIERTES ZUBEHÖRFACH
 PORTA-ACESSÓRIOS INTEGRADO

PAEU0295

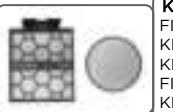

KIT FILTRI
 FILTERS KIT
 KIT DE FILTRES
 KIT FILTROS
 FILTERSET
 KIT FILTROS

PAEU0094



Kalstop

PAEU0331



KIT FILTRI + FRESCOASPIRA
FILTERS + FRESCOASPIRA KIT
KIT DE FILTRES + FRESCOASPIRA
KIT FILTROS + FRESCOASPIRA
FILTERSET + FRESCOASPIRA
KIT FILTROS - FRESCOASPIRA

PAEU0290

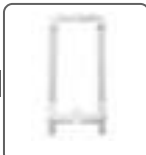

MANIGLIA DI MOVIMENTO
HANDLE FOR MOVEMENT
POIGNÉE DE DÉPLACEMENT
ASA DE MOVIMIENTO
BEWEGUNGSGRIFF
PEGA DE DESLOCAÇÃO

PAEU0250



N. 3 SPAZZOLINI c/SETOLE NYLON
3 BRUSHES w/ NYLON BRISTLES
3 PETITES BROSSES a/SOIES EN NYLON
3 CEPILLOS c/CERDAS DE NYLON
3 KLEINE BÜRSTEN MIT NYLONBORSTEN
3 ESCOVAS COM CERDAS NYLON

PAEU0296



N. 3 SPAZZOLINI COLORATI c/SETOLE NYLON
3 COLOURED BRUSHES w/ NYLON BRISTLES
3 PETITES BROSSES COLORÉES a/SOIES EN NYLON
3 CEPILLOS DE COLORES c/CERDAS DE NYLON
3 BUNTE KLEINE BÜRSTEN MIT NYLONBORSTEN
3 ESCOVAS COLORIDAS COM CERDAS NYLON

PAEU0297



N. 3 SPAZZOLINI c/SETOLE OTTONE
3 BRUSHES w/ BRASS BRISTLES
3 PETITES BROSSES a/SOIES EN LAITON
3 CEPILLOS DE COLORES c/CERDAS DE LATÓN
3 KLEINE BÜRSTEN MIT MESSINGBORSTEN
3 ESCOVAS COLORIDAS COM CERDAS BRONZE

PAEU0322



Frescoaspira
AROMATICO

PAEU0323



Frescoaspira
PULITO

Gli accessori optional sono disponibili all'acquisto nei migliori negozi di elettrodomestici, nei Centri Assistenza autorizzati e sul sito www.polti.com.

The optional accessories are on sale at all the best domestic appliance retailers, an Authorised Polti Service Centre or online at www.polti.com.

Les accessoires en option sont disponibles dans les meilleurs magasins d'appareils électroménagers, un SAV agréé ou sur le site www.polti.fr.

Los accesorios opcionales están a la venta en las mejores tiendas de electrodomésticos, centros de asistencia autorizados o en la página web www.polti.com.

Die optionalen Zubehörteile sind in gut geführten Haushaltsgeschäften, bei den Autorisierten Kundendienstcenter oder auf www.poltide.de erhältlich.

Os acessórios opcionais estão disponíveis para compra nas melhores lojas de eletrodomésticos, um dos Centros de Assistência Autorizados ou no site www.polti.com.

BENVENUTO NEL MONDO DI UNICO

L'ASPIRAPOLVERE MULTIFUNZIONE CHE ASPIRA, IGIENIZZA CON IL VAPORE E ASCIUGA RIMUOVENDO L'UMIDITA' IN ECCESSO DA TUTTE LE SUPERFICI.

UNICO UCCIDE IL 99,99% DI GERMI E BATTERI E LI RIMUOVE SENZA L'AUSILIO DI DETERGENTI CHIMICI



ACCESSORI PER TUTTE LE ESIGENZE

Visitando il nostro sito www.polti.com e nei migliori negozi di elettrodomestici troverai una vasta gamma di accessori per potenziare le prestazioni e la praticità d'uso del tuo apparecchio e rendere ancora più semplici le pulizie di casa.

Per verificare la compatibilità con il tuo apparecchio, cerca il codice PAEUXXXX / accanto a ciascun accessorio riportato a pagina 7-8.

Se il codice dell'accessorio che desideri acquistare non è presente in questo manuale, ti invitiamo a contattare il nostro Servizio Clienti per avere maggiori informazioni.



REGISTRA IL TUO PRODOTTO

Collegati al sito www.polti.com o chiama il Servizio Clienti Polti e registra il tuo prodotto. Potrai approfittare, nei paesi aderenti, di una speciale offerta di benvenuto e restare sempre aggiornato sulle ultime novità Polti, nonché acquistare gli accessori e il materiale di consumo.

Per registrare il tuo prodotto è necessario inserire, oltre ai dati personali, il numero di matricola (SN) che troverai sull'etichetta argentata sulla scatola e sotto l'apparecchio.

Per risparmiare tempo ed avere sempre a portata di mano il numero di matricola, riportalo nell'apposito spazio previsto sul retro di copertina di questo manuale.



CANALE UFFICIALE YOUTUBE

Vuoi saperne di più? Visita il nostro canale ufficiale: www.youtube.com/poltispa.

Cerca il video dimostrativo di Unico per avere una panoramica semplice ed immediata delle funzionalità di questo straordinario apparecchio.

Inoltre la guida video, ti accompagnerà nell'utilizzo di Unico dalla preparazione all'uso sino alle semplici operazioni di manutenzione.

Iscriviti al canale per restare sempre aggiornato sui nostri contenuti video!

ATTENZIONE: Le avvertenze di sicurezza sono riportate esclusivamente su questo manuale.

AVVERTENZE DI SICUREZZA

IMPORTANTI PRECAUZIONI D'USO



ATTENZIONE! PRIMA DI UTILIZZARE L'APPARECCHIO, LEGGERE TUTTE LE ISTRUZIONI E LE AVVERTENZE RIPORTATE NEL PRESENTE MANUALE, E SULL'APPARECCHIO.

Polti S.p.A. declina tutte le responsabilità in caso di incidenti derivanti da un utilizzo non conforme di questo apparecchio.

L'uso conforme del prodotto è unicamente quello riportato nel presente libretto di istruzioni.

Ogni utilizzo difforme dalle presenti avvertenze invaliderà la garanzia.

SIMBOLI DI SICUREZZA:



ATTENZIONE: Alta temperatura. Pericolo di scottatura! Se indicato sul prodotto non toccare le parti in quanto calde.



ATTENZIONE: Vapore. Pericolo di scottatura!

Questo apparecchio raggiunge temperature elevate. Se utilizzato in modo scorretto potrebbe provocare scottature.

- Non effettuare mai operazioni di smontaggio e manutenzione se non limitatamente a quelle riportate nelle presenti avvertenze. In caso di guasto o malfunzionamento non effettuare operazioni di riparazione autonomamente. In caso di forte urto, caduta, danneggiamento e caduta in acqua l'apparecchio potrebbe non essere più sicuro. Se si effettuano operazioni errate e non consentite si corre il rischio di incidenti. Contattare sempre i Centri di Assistenza Tecnica autorizzati.
- Questo apparecchio non deve essere utilizzato se è stato fatto cadere o se vi sono segni di danni visibili o se perde acqua.
- La spina deve essere rimossa dalla presa, prima che il serba-

toio / caldaia venga riempito con acqua.

- Per effettuare qualsiasi operazione di manutenzione o pulizia con accesso alla caldaia assicurarsi di aver spento l'apparecchio attraverso l'apposito interruttore e di averlo scollegato dalla rete elettrica da almeno 2 ore.
- L'apparecchio può essere utilizzato da persone con ridotte capacità fisiche, sensoriali o mentali, o prive di esperienza o della necessaria conoscenza, purché sotto sorveglianza oppure dopo che le stesse abbiano ricevuto istruzioni relative all'uso sicuro dell'apparecchio e alla comprensione dei pericoli ad esso inerenti. I bambini devono essere sorvegliati per assicurarsi che non giochino con l'apparecchio.
- Tenere l'apparecchio fuori la portata dei bambini finché è acceso oppure non è ancora raffreddato.
- Tenere tutti i componenti dell'imballo lontano dalla portata dei bambini, non sono un giocattolo. Tenere il sacchetto di plastica lontano dalla portata dei bambini: pericolo di soffocamento.
- L'apparecchio non deve rimanere incustodito se collegato alla rete elettrica.
- Il vapore non deve essere diretto verso apparecchi che contengono componenti elettrici, come l'interno di forni.
- Questo apparecchio è destinato per il solo ed esclusivo uso domestico interno.

Per ridurre il rischio di incidenti quali incendi, elettrocuzione, infortuni, scottature sia durante l'uso che durante le operazioni di preparazione, manutenzione e rimessaggio attenersi sempre alle precauzioni fondamentali elencate nel presente manuale.

RISCHI CONNESSI ALL'ALIMENTAZIONE ELETTRICA - ELETTOCUZIONE

- L'impianto di terra e l'interruttore differenziale ad alta sensibilità "Salvavita", completo di protezione magnetotermica del vostro impianto domestico, sono garanzia di sicurezza nell'uso degli apparecchi elettrici.

Per la vostra sicurezza controllare quindi che l'impianto elettrico a cui è collegato l'apparecchio sia realizzato in confor-

mità alle leggi vigenti.

- Non collegare l'apparecchio alla rete elettrica se la tensione (voltaggio) non corrisponde a quella del circuito elettrico domestico in uso.
- Non sovraccaricare prese di corrente con spine doppie e/o riduttori. Collegare unicamente il prodotto a singole prese di corrente compatibili con la spina in dotazione.
- Prolunghe elettriche non opportunamente dimensionate e non a norma di legge sono potenzialmente causa di surriscaldamento con possibili conseguenze di corto circuito, incendio, interruzione di energia e danneggiamento dell'impianto. Utilizzare esclusivamente prolunghe certificate e opportunamente dimensionate che supportino 16A e con impianto di messa a terra.
- Spegnerne sempre l'apparecchio attraverso l'apposito interruttore prima di scollegarlo dalla rete elettrica.
- Per scollegare la spina dalla presa della corrente non tirare dal cavo di alimentazione, ma estrarre impugnando la spina per evitare danni alla presa e al cavo.
- Scollegare sempre la spina dalla presa di corrente nel caso l'apparecchio non sia in funzione e prima di qualsiasi operazione di preparazione, manutenzione e pulizia.
- Svolgere completamente il cavo dall'avvolgicavo prima di collegarlo alla rete elettrica e prima dell'uso. Utilizzare il prodotto sempre con il cavo completamente svolto.
- Non tirare o stratonare il cavo né sottoporlo a tensioni (torsioni, schiacciature, stirature). Tenere il cavo lontano da superfici e parti calde e/o affilate. Evitare che il cavo venga schiacciato da porte, sportelli. Non tendere il cavo su spigoli tirandolo. Evitare che il cavo venga calpestato. Non avvolgere il cavo di alimentazione intorno all'apparecchio in particolare se l'apparecchio è caldo. Se l'apparecchio staziona sopra il cavo di alimentazione, potrebbe verificarsi una situazione di pericolo.
- Non sostituire la spina del cavo di alimentazione.
- Se il cavo di alimentazione è danneggiato, esso deve essere sostituito dal costruttore o dal suo servizio assistenza tecnica o comunque da una persona con qualifica simile, in modo da

prevenire ogni rischio. Non utilizzare il prodotto con il cavo di alimentazione danneggiato.

- Non toccare né usare l'apparecchio se si è a piedi scalzi e/o con corpo o piedi bagnati.
- Non utilizzare l'apparecchio vicino a recipienti pieni d'acqua come ad esempio lavandini, vasche da bagno, piscine.
- Non immergere l'apparecchio compreso cavo e spina in acqua o altri liquidi.

RISCHI CONNESSI ALL'USO DEL PRODOTTO - LESIONI / SCOTTATURE

- Il prodotto non va utilizzato in luoghi dove sussiste pericolo di esplosioni e dove sono presenti sostanze tossiche.
- Non versare in caldaia sostanze tossiche, acidi, solventi, detersivi, sostanze corrosive e/o liquidi esplosivi, profumi.
- Versare in caldaia esclusivamente l'acqua o la miscela di acqua indicata nel capitolo "Quale acqua utilizzare".
- Non aspirare né dirigere il getto di vapore su sostanze tossiche, acidi, solventi, detersivi, sostanze corrosive. Il trattamento e la rimozione di sostanze pericolose deve avvenire secondo le indicazioni dei produttori di tali sostanze.
- Non aspirare né dirigere il getto di vapore su polveri e liquidi esplosivi, idrocarburi, oggetti in fiamme e/o incandescenti.
- Tenere lontano qualsiasi parte del corpo dalle aperture aspiranti e dalle eventuali parti rotanti e/o in movimento.
- Non effettuare operazioni di aspirazione su persone e/o animali.
- Utilizzare l'apposita maniglia per il trasporto. Non tirare per il cavo di alimentazione. Non utilizzare il cavo di alimentazione come maniglia. Non sollevare l'apparecchio dal cavo di alimentazione o dai tubi vapore/aspirazione. Non sollevare il prodotto dalla maniglia del secchio di raccolta.
- Non posizionare il prodotto vicino a fonti di calore come camini, stufe, forni.
- Non posizionare il prodotto vicino a campi elettromagnetici come la piastra ad induzione.
- Riavvolgere il cavo quando l'apparecchio non è in uso.
- Non ostruire le aperture e le griglie poste sul prodotto.

- Durante la pulizia delle scale l'apparecchio deve rimanere sui gradini più bassi rispetto alla propria posizione.
- Non dirigere il getto di vapore su qualsiasi parte del corpo di persone e animali.
- Non dirigere il getto di vapore su abiti indossati.
- Panni e stracci e tessuti su cui è stata fatta una profonda vaporizzazione raggiungono temperature molto alte superiori a 100°C. Attendere qualche minuto verificando che si siano raffreddati prima di maneggiarli. Evitare quindi il contatto con la pelle se sono stati appena vaporizzati.
- Durante l'uso mantenere il prodotto in posizione orizzontale e su superfici stabili.
- Il blocco vapore presente sull'impugnatura garantisce una maggiore sicurezza, in quanto impedisce l'attivazione involontaria e accidentale dell'erogazione di vapore da parte dei bambini o persone che non conoscono il funzionamento dell'apparecchio. Quando il vapore non viene utilizzato inserire il blocco vapore.

Per riprendere l'erogazione riportare il tasto in posizione iniziale.

USO CORRETTO DEL PRODOTTO

Unico MCV85_Total Clean & Turbo e MCV80_Total Clean & Turbo sono destinati all'uso domestico interno come aspiraliquidi e aspirapolvere che rimuovono materiale secco e/o umido (sporco) dalle superfici tramite l'applicazione di vapore secondo le descrizioni ed istruzioni riportate in questo manuale. Si prega di leggere attentamente queste istruzioni e di conservarle; in caso di smarrimento è possibile consultare e/o scaricare questo manuale dal sito web www.polti.com.

Aspirare esclusivamente sporco domestico.

Non aspirare direttamente da recipienti pieni di acqua o di altri liquidi ad eccezione delle operazioni di manutenzione straordinaria indicate nel capitolo 22. Aspirare solo piccole quantità di acqua disperse sulle superfici nella quantità massima prevista dalle presenti istruzioni d'uso.

Controllare spesso i livelli del secchio di raccolta sporco secco e umido assicurandosi che non superino il **livello massimo** consentito (0,8L livello MAX sul secchio).

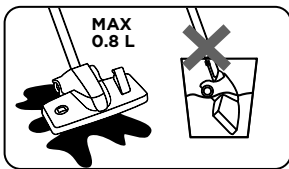

Non utilizzare su detriti e gesso, cemento e residui di cantiere e di lavorazioni di muratura.

Non utilizzare su terra e sabbia/terra di giardini ecc.

Non utilizzare su cenere, fuliggine e residui di combustione (camino, barbecue ecc..).

Non utilizzare su polvere del toner e inchiostro di stampanti fax e fotocopiatrici.

Non aspirare oggetti appuntiti, taglienti e rigidi.

La potenza del vapore di Unico permette di ottenere ottimi risultati sin dai primi passaggi. Evitare quindi eccessivi sfregamenti sulle superfici.

L'apparecchio funziona correttamente solo con il secchio di raccolta inserito e completo di tutte le sue parti.

Non sollevare l'apparecchio con il tubo telescopico e la spazzola in posizione parcheggio.

Non sollevare il prodotto dalla maniglia del secchio di raccolta.

Non lasciare mai l'apparecchio esposto ad agenti atmosferici.

L'uso conforme del prodotto è unicamente

quello riportato nel presente libretto di istruzioni. Ogni altro uso può danneggiare l'apparecchio e invalidare la garanzia.

Test effettuati da laboratorio terzo e indipendente attestano che Unico uccide e rimuove il 99,99% di germi e batteri, se usato in base alle istruzioni del presente manuale con il panno in microfibra montato e per un tempo di funzionamento continuo di 15 secondi.

POLTI S.p.A. si riserva la facoltà di introdurre modifiche estetiche, tecniche e costruttive che riterrà necessarie, senza obblighi di preavviso.

Prima di lasciare la fabbrica tutti i nostri prodotti sono sottoposti a rigorosi collaudi. Pertanto Unico può contenere già dell'acqua residua nella caldaia e nel serbatoio.

INFORMAZIONE AGLI UTENTI

Ai sensi della direttiva Europea 2012/19/UE in materia di apparecchi elettrici ed elettronici, non smaltire l'apparecchio insieme ai rifiuti domestici ma consegnarlo ad un centro di raccolta differenziata ufficiale. Questo prodotto è conforme alla Direttiva EU 2011/65/UE.



Il simbolo del cassonetto barrato riportato sull'apparecchio indica che il prodotto, alla fine della propria vita utile, deve essere raccolto separatamente dagli altri rifiuti. L'utente dovrà, pertanto, conferire l'apparecchiatura giunta a fine vita agli idonei centri di raccolta differenziata dei rifiuti elettronici ed elettrotecnici, oppure, secondo quanto previsto dalla normativa del Paese, consegnare ai distributori l'apparecchio dismesso all'atto d'acquisto di un apparecchio nuovo equivalente.

L'adeguata raccolta differenziata per l'avvio successivo dell'apparecchio dismesso al riciclaggio, al trattamento e allo smaltimento ambientalmente compatibile contribuisce ad evitare possibili effetti negativi sull'ambiente e sulla salute e favorisce il riciclo dei materiali di cui è composta l'apparecchiatura. Lo smaltimento abusivo del prodotto da parte del detentore comporta l'applicazione delle sanzioni amministrative previste dalla normativa vigente.

QUALE ACQUA UTILIZZARE

Unico MCV85_Total Clean & Turbo e MCV80_Total Clean & Turbo sono stati progettati per funzionare con normale acqua di rubinetto con una durezza media compresa tra 8° e 20° f. Se l'acqua di rubinetto contiene

molto calcare non utilizzare acqua demineralizzata pura ma utilizzare una miscela composta al 50% di acqua di rubinetto e 50% di acqua demineralizzata reperibile in commercio.

Avviso: informarsi sulla durezza dell'acqua presso l'ufficio tecnico comunale oppure l'ente di erogazione idrica locale.

Se si utilizza solo acqua di rubinetto, si può ridurre la formazione di calcare utilizzando lo speciale anticalcare a base naturale Kalstop (PAEU0094), distribuito da Polti e disponibile all'acquisto nei migliori negozi di elettrodomestici o sul sito www.polti.com.

Non utilizzare acqua distillata, acqua demineralizzata non diluita, acqua piovana o acqua contenente additivi (come ad esempio amido, profumo), acqua profumata o acqua prodotta da altri elettrodomestici, da addolcitori e caraffe filtranti.

Non introdurre sostanze chimiche, naturali, detergenti, disincrostanti, ecc.

Pulire la caldaia come da istruzioni riportate al capitolo 19.

L'ASPIRAPOLVERE MULTIFUNZIONE TRE VOLTE UNICO

Unico è un potente aspirapolvere multifunzione che combina la tecnologia dell'aspirazione multiciclonica con la forza igienizzante del vapore. Un unico elettrodomestico multitasking che aspira, igienizza e asciuga tutte le superfici di casa: pavimenti, tappeti, divani e cuscini, materassi, vetri e specchi, sanitari e piani cottura. Progettato per le pulizie quotidiane, è perfetto come aspirapolvere da utilizzare tutti i giorni e come pulitore a vapore quando si vuole lavare e igienizzare tutta la casa.

1. PREPARAZIONE ALL'USO FUNZIONE ASPIRAZIONE (schema pag. 2)

1.1 Inserire il tubo aspirazione sul corpo dell'apparecchio.

1.2 Agganciare il **tubo telescopico** all'impugnatura e regolarlo all'altezza desiderata.

1.3 Collegare la **spazzola Multibrush** al tubo telescopico.

Suggerimento: Per agevolare le operazioni successive agganciare la spazzola al sistema di parcheggio.

1.4 Svolgere completamente il cavo di alimentazione e collegarlo ad una presa di corrente idonea (1). Utilizzare il prodotto sempre con il cavo completamente svolto.

1.5 Accendere l'apparecchio premendo l'interruttore generale (2). La spia adiacente si illuminerà. L'apparecchio è pronto all'uso. Per far

partire l'aspirazione premere il tasto aspirazione sul pannello comandi (3).

1.6 È possibile regolare la potenza di aspirazione agendo sul cursore presente sull'impugnatura (4).

1.7 È possibile usare Unico con il deodorante FrescoAspira in piastrine. A base di essenze naturali rilascia una piacevole fragranza durante le operazioni di aspirazione. Far riferimento al capitolo 26 per l'utilizzo di FrescoAspira.

Si consiglia l'utilizzo dell'apposita maniglia di spostamento per facilitare la movimentazione dell'apparecchio durante le operazioni di pulizia (5-6). Non utilizzare la maniglia di spostamento per sollevare l'apparecchio.

Si consiglia l'utilizzo del portaccessori, da applicare sull'apparecchio (7) o direttamente sulla maniglia di spostamento (8), per avere a portata di mano gli accessori durante le operazioni di pulizia.

ATTENZIONE: Il livello di sporco aspirato non deve superare l'indicatore MAX posto sul secchio di raccolta; tale indicatore si riferisce sia allo sporco solido che a quello umido (9). In caso di raggiungimento della soglia massima consultare il capitolo 17.

2. PREPARAZIONE ALL'USO FUNZIONE VAPORE (schema pag. 2)

2.1 Agganciare il tubo vapore al tubo aspirazione, quindi inserirli sul corpo dell'apparecchio, verificando che i due connettori alle estremità del tubo vapore siano collegati. Senza il tubo vapore è impossibile attivare il vapore anche a caldaia accesa.

2.2 Per collegare il tubo vapore lato macchina abbassare lo sportello attacco vapore ed inserire il connettore vapore facendolo scorrere nell'apposita sede fino a sentire lo scatto del meccanismo di aggancio (schema pag. 2 - F).

2.3 Aprire lo sportellino del serbatoio e riempirlo d'acqua facendo attenzione a non farla tracimare (10). Richiudere lo sportellino.

Questa operazione deve essere sempre eseguita con il cavo di alimentazione scollegato dalla rete elettrica.

Grazie al sistema di auto-riempimento non è necessario fermarsi e attendere il raffreddamento dell'apparecchio per riempire nuovamente d'acqua la caldaia.

La mancanza acqua nel serbatoio viene visualizzata dall'accensione della spia sul pannello comandi (spia rubinetto)(11) e segnalata da

un avvisatore acustico.

Per continuare ad operare è sufficiente riempire nuovamente il serbatoio dell'acqua.

2.4 Svolgere completamente il cavo di alimentazione e collegarlo ad una presa di corrente idonea (1). Utilizzare il prodotto sempre con il cavo completamente svolto.

2.5 Accendere l'apparecchio premendo l'interruttore generale (2). La spia adiacente si illuminerà. L'apparecchio è pronto all'uso. Per utilizzare il vapore accendere la caldaia premendo il tasto ON (12) e regolare il vapore a seconda della superficie da trattare come meglio spiegato nel capitolo 4.

2.6 All'accensione della caldaia la spia vapore lampeggia: la caldaia si sta scaldando. Quando la spia diventa fissa, dopo circa 5 minuti (13) l'apparecchio è pronto all'una funzione vapore.

2.7 L'impugnatura è dotata del tasto di sicurezza che impedisce l'attivazione involontaria e accidentale dell'erogazione di vapore (14). Nel caso si dovesse lasciare momentaneamente incustodito l'apparecchio mentre è attivato, portare il tasto di sicurezza nella posizione di "blocco vapore" (14-A). Per riprendere l'erogazione riportare il tasto in posizione iniziale (14-B) e premere il pulsante vapore sull'impugnatura (15).

Si consiglia l'utilizzo dell'apposita maniglia di spostamento per facilitare la movimentazione dell'apparecchio durante le operazioni di pulizia. Non utilizzare la maniglia di spostamento per sollevare l'apparecchio.

Si consiglia l'utilizzo del portaccessori, da applicare sull'apparecchio (7) o direttamente sulla maniglia di spostamento (8), per avere a portata di mano gli accessori durante le operazioni di pulizia.

ATTENZIONE: Durante il primo funzionamento del vapore può verificarsi la fuoriuscita di qualche goccia d'acqua frammista a vapore dovuta alla non perfetta stabilizzazione termica.

Orientare il primo getto di vapore su uno straccio.

3. PREPARAZIONE ALL'USO FUNZIONE COMBINATA VAPORE / ASPIRAZIONE

E' possibile utilizzare le funzioni vapore e aspirazione contemporaneamente per lavare ed igienizzare le superfici e quindi asciugarle. Per la funzione combinata preparare il prodotto come descritto nei capitoli 1 e 2.

4. REGOLAZIONE VAPORE

È possibile regolare l'intensità del vapore agendo sui pulsanti +/- (16). Ecco alcuni suggerimenti per l'utilizzo della regolazione:

- **Livello massimo:** per pavimenti e superfici resistenti, per rimuovere incrostazioni, macchie e unto;
- **Livello medio:** per pulire vetri, pavimenti e pulire e ravvivare tappeti e moquette;
- **Livello minimo:** per pulire parquet e laminato, tessuti delicati, tappezzerie, divani e materassi etc.. e per vaporizzare piante.

5. SPAZZOLA MULTIBRUSH

A seconda della superficie da pulire (tappeti/moquette, parquet e pavimenti delicati, pavimenti duri e piastrelle) e alla funzione che si vuole utilizzare (aspirazione, vapore, vapore e aspirazione contemporaneamente) con o senza il supporto panno, scegliere la posizione (A-B-C) più idonea in base al tipo di pulizia, premendo l'apposito pedale:

A - nessun inserto

B - inserti gommati

C - inserti setolati

L'apposita etichetta presente sull'apparecchio e qui sotto riportata indica come meglio utilizzare la **spazzola Multibrush** in base al tipo di superficie e funzione di pulizia.

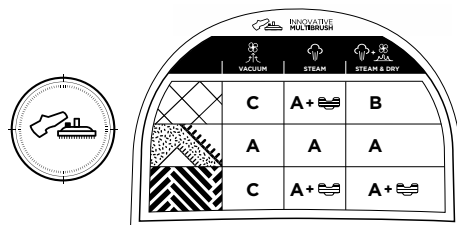

LEGENDA: SUPERFICIE

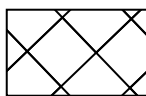

PAVIMENTI DURI

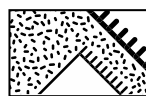

TAPPETI MOQUETTE



PAVIMENTI DELICATI

FUNZIONE PULIZIA



ASPIRAZIONE

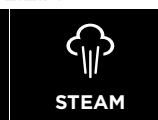

VAPORE



VAPORE / ASCIUGATURA

Nelle operazioni di pulizia si consiglia l'uso del

panno quando si vogliono lavare e igienizzare i pavimenti, in questo modo lo sporco sciolto dal vapore viene raccolto dal panno stesso.

Si può utilizzare il panno anche con la funzione combinata vapore / aspirazione.

In particolare per la pulizia di pavimenti delicati, come il parquet, il panno garantisce il rispetto della superficie trattata. Nel caso l'asciugatura non sia completa a causa del panno bagnato dal vapore si consiglia di ripassare la superficie con un panno asciutto.

Utilizzare il panno e l'apposito supporto esclusivamente con la spazzola nella posizione A.

In dotazione ci sono 2 panni in microfibra lavabili:

MCV85: 1 panno con paracolpi per pavimenti delicati (colore beige) e 1 panno con paracolpi (bianco con righe rosse) per tutti i tipi di pavimenti.

MCV80: 1 panno con paracolpi e 1 panno universale per raggiungere i punti più difficili entrambi adatti a tutti i tipi di pavimenti.

6. PROGRAMMI DI PULIZIA AUTOMATICI

Unico è dotato di programmi preimpostati per regolare automaticamente la pressione del vapore ed il tempo di aspirazione in funzione della superficie da trattare. Con il vapore si lavano ed igienizzano le superfici, con l'attivazione dell'aspirazione si procede all'asciugatura rimuovendo l'umidità lasciata in precedenza dal vapore.

Per attivare i programmi assicurarsi che il capitolo 1 e 2 siano stati eseguiti e procedere con le operazioni di pulizia. Quindi per selezionare il programma premere il pulsante PROGRAM sul pannello comandi (17) finché la spia corrispondente al programma desiderato si illuminerà.

6.1 Unico MCV85

P1	PAVIMENTI DURI - Tenere premuto il pulsante di erogazione vapore sull'impugnatura per il tempo desiderato fino ad un massimo di 30 secondi. Al rilascio del pulsante l'aspirazione si attiverà automaticamente per il tempo necessario ad asciugare la stessa superficie. Ripetere l'operazione sino al completamento della pulizia.
P2	BAGNO - Tenere premuto il pulsante di erogazione vapore sull'impugnatura per il tempo desiderato. Al rilascio del pulsante l'aspirazione si attiverà automaticamente per il tempo necessario ad asciugare la stessa superficie. Ripetere l'operazione sino al completamento della pulizia.

P3	IMBOTTITI - Tenendo premuto il pulsante sull'impugnatura si attiveranno contemporaneamente la funzione vapore e aspirazione. L'erogazione di vapore avverrà a impulsi per preservare l'integrità delle superfici delicate.
----	--

6.2 Unico MCV80

P1	PAVIMENTI DURI - Tenere premuto il pulsante di erogazione vapore sull'impugnatura per il tempo desiderato fino ad un massimo di 30 secondi. Al rilascio del pulsante l'aspirazione si attiverà automaticamente per il tempo necessario ad asciugare la stessa superficie. Ripetere l'operazione sino al completamento della pulizia.
P2	TAPPETI / MOQUETTE- Tenendo premuto il pulsante sull'impugnatura si attiveranno contemporaneamente la funzione vapore e aspirazione. L'erogazione di vapore avverrà a impulsi per preservare l'integrità delle superfici delicate.
P3	VETRI - Tenere premuto il pulsante di erogazione vapore sull'impugnatura per il tempo desiderato fino ad un massimo di 30 secondi. Al rilascio del pulsante l'aspirazione si attiverà automaticamente per il tempo necessario ad asciugare la stessa superficie. Ripetere l'operazione sino al completamento della pulizia.

6.3 In modalità programmi è sempre possibile attivare l'aspirazione premendo il tasto aspirazione (3).

Per interrompere il programma in uso premere e rilasciare velocemente il tasto erogazione vapore.

Per far ricominciare il programma premere per almeno un secondo il tasto erogazione vapore.

Per disinserire i programmi premere ripetutamente il tasto PROGRAM fino allo spegnimento della spia.

7. PULIZIA DEI PAVIMENTI DURI (mattonelle, ceramiche, gres porcellanato,)

FUNZIONE SOLO ASPIRAZIONE

Per la sola aspirazione impostare la **spazzola Multibrush** in posizione C (inserti setolati) premendo il pedale sulla stessa (assicurarsi che il supporto con panno non sia applicato alla spazzola).

Durante l'aspirazione per ragioni di sicurezza inserire il blocco vapore sull'impugnatura.

Assicurarsi che il capitolo 1 sia stato eseguito e procedere con le operazioni di pulizia.

È possibile regolare la potenza di aspirazione agendo sul cursore presente sull'impugnatura (4).

FUNZIONE SOLO VAPORE

Per la sola pulizia a vapore è possibile sfruttare l'azione abrasiva dei panni in dotazione applicandoli all'apposito supporto (18); posizionare il supporto con panno a terra e sovrapporre la **spazzola Multibrush** in posizione A (nessun inserto) con una lieve pressione sino al click di aggancio (19).

Assicurarsi che il capitolo 2 sia stato eseguito e procedere con le operazioni di pulizia.

È possibile regolare l'intensità del vapore agendo sui pulsanti +/- (vedi capitolo 4); per questa tipologia di superficie consigliamo il **livello massimo** di vapore.

Prima di rimuovere il supporto con panno dalla spazzola attendere qualche minuto per consentire il raffreddamento del panno stesso. Non utilizzare mai il supporto senza panno.

FUNZIONE COMBINATA VAPORE / ASPIRAZIONE

per igienizzare e asciugare la superficie

Per la pulizia a vapore e aspirazione impostare la **spazzola Multibrush** in posizione B (inserti gommati) e assicurarsi che il supporto con panno non sia applicato alla spazzola. Assicurarsi che i capitoli 1 e 2 siano stati eseguiti e procedere con le operazioni di pulizia: prima vaporizzando e poi azionando l'aspirazione per asciugare.

È possibile regolare l'intensità del vapore agendo sui pulsanti +/- (vedi capitolo 4); per questa tipologia di superficie consigliamo il **livello massimo** di vapore.

È possibile regolare la potenza di aspirazione agendo sul cursore presente sull'impugnatura.

L'utilizzo combinato di vapore ed aspirazione consente di igienizzare al meglio la superficie trattata, sciogliendo lo sporco, eliminando il grasso, i germi e gli acari, ma soprattutto consente di rimuovere l'umidità in eccesso e ridurre il tempo delle operazioni di pulizia.

MODALITA' PROGRAMMATA

Per questo tipo di superficie è presente un programma preimpostato di pulizia, vedere il capitolo 6.

Per evitare che l'eventuale sporco presente all'interno del secchio di raccolta generi cattivi odori (soprattutto in caso che si siano aspirati liquidi e/o l'umidità del vapore), raccomandiamo di svuotarlo e pulirlo dopo ogni utilizzo secondo le modalità indicate nel capitolo 17.

8. PULIZIA DEI PAVIMENTI DELICATI (parquet, cotto, superfici trattate a cera, ...)

Prima di utilizzare l'apparecchio su superfici delicate verificare che la parte a contatto con la superficie sia priva di corpi estranei che potrebbero provocare graffi.

FUNZIONE SOLO ASPIRAZIONE

Per la sola aspirazione impostare la **spazzola Multibrush** in posizione C (inserti setolati) premendo il pedale sulla stessa (assicurarsi che il supporto con panno non sia applicato alla spazzola).

Durante l'aspirazione per ragioni di sicurezza inserire il blocco vapore sull'impugnatura.

Assicurarsi che il capitolo 1 sia stato eseguito e procedere con le operazioni di pulizia.

È possibile regolare la potenza di aspirazione agendo sul cursore presente sull'impugnatura (4).

FUNZIONE SOLO VAPORE

Per la sola pulizia a vapore impostare la **spazzola Multibrush** in posizione A (nessun inserto). Applicare il panno in dotazione al relativo supporto; posizionare il supporto con panno a terra e sovrapporre la spazzola con una lieve pressione sino al click di aggancio (19).

Assicurarsi che il capitolo 2 sia stato eseguito e procedere con le operazioni di pulizia.

È possibile regolare l'intensità del vapore agendo sui pulsanti +/- (vedi capitolo 4); per questa tipologia di superficie consigliamo il **livello minimo** di vapore.

Prima di rimuovere il supporto con panno dalla spazzola attendere qualche minuto per consentire il raffreddamento del panno stesso. Non utilizzare mai il supporto senza panno.

FUNZIONE COMBINATA VAPORE / ASPIRAZIONE

per igienizzare e asciugare la superficie

Per la pulizia a vapore e aspirazione impostare la **spazzola Multibrush** in posizione A (nessun inserto). Applicare il panno in dotazione al relativo supporto (18); posizionare il supporto con panno a terra e sovrapporre la spazzola con una lieve pressione sino al click di aggancio (19).

Assicurarsi che i capitoli 1 e 2 siano stati eseguiti e procedere con le operazioni di pulizia: vaporizzare con contemporaneamente accesa l'aspirazione per agire con delicatezza dalla superficie.

È possibile regolare l'intensità del vapore agendo sui pulsanti +/- (vedi capitolo 4); per

questa tipologia di superficie consigliamo il **livello minimo** di vapore.

È possibile regolare la potenza di aspirazione agendo sul cursore presente sull'impugnatura. L'utilizzo combinato di vapore ed aspirazione consente di igienizzare al meglio la superficie trattata, sciogliendo lo sporco, eliminando il grasso, i germi e gli acari, ma soprattutto consente di rimuovere l'umidità in eccesso lasciata dal vapore e ridurre il tempo delle operazioni di pulizia.

ATTENZIONE: Per un'ulteriore sicurezza prima di utilizzare l'apparecchio su superfici delicate e/o con trattamenti speciali a olio, a cera ecc..., eseguire una prova di erogazione vapore su una parte nascosta, lasciare asciugare la parte vaporizzata per verificare che non si siano verificati cambiamenti di colore o deformazioni.

Per evitare che l'eventuale sporco presente all'interno del secchio di raccolta generi cattivi odori (soprattutto in caso che si siano aspirati liquidi e/o l'umidità del vapore), raccomandiamo di svuotarlo e pulirlo dopo ogni utilizzo secondo le modalità indicate nel capitolo 17.

9. PULIZIA DI TAPPETI & MOQUETTE

FUNZIONE SOLO ASPIRAZIONE

Per la sola aspirazione impostare la **spazzola Multibrush** in posizione A (nessun inserto) premendo il pedale sulla stessa.

Durante l'aspirazione per ragioni di sicurezza inserire il blocco vapore sull'impugnatura.

Assicurarsi che il capitolo 1 sia stato eseguito e procedere con le operazioni di pulizia.

È possibile regolare la potenza di aspirazione agendo sul cursore presente sull'impugnatura (4).

Per la sola aspirazione oltre la spazzola multibrush è possibile utilizzare la **Turbo spazzola** pavimenti. La **Turbo spazzola** grazie ad un sistema a turbina, aumenta l'efficacia e l'efficienza nelle operazioni di aspirazione delle superfici tessili, indicata per rimuovere capelli e peli di animali da tappeti e moquette.

FUNZIONE SOLO VAPORE

ATTENZIONE: Prima di trattare a vapore pelli e tessuti consultare le istruzioni del fabbricante e procedere eseguendo sempre una prova su una parte nascosta o su un campione. Lasciare asciugare la parte vaporizzata per verificare che non vi siano cambiamenti di colore o deformazioni.

Per la sola pulizia a vapore impostare la **spazzola Multibrush** in posizione A (nessun inserto) premendo il pedale sulla stessa. Assicurarsi che il capitolo 2 sia stato eseguito e procedere con le operazioni di pulizia.

È possibile regolare l'intensità del vapore agendo sui pulsanti +/- (vedi capitolo 4); per questa tipologia di superficie consigliamo il **livello medio** di vapore.

FUNZIONE COMBINATA VAPORE / ASPIRAZIONE

per rinvivire e asciugare la superficie

Per la pulizia a vapore e aspirazione impostare la spazzola Multibrush in posizione A (nessun inserto) premendo il pedale sulla stessa. Assicurarsi che i capitoli 1 e 2 siano stati eseguiti e procedere con le operazioni di pulizia. È possibile regolare l'intensità del vapore agendo sui pulsanti +/- (vedi capitolo 4); per questa tipologia di superficie consigliamo il **livello medio** di vapore.

È possibile regolare la potenza di aspirazione agendo sul cursore presente sull'impugnatura.

L'utilizzo combinato di vapore ed aspirazione consente di pulire al meglio la superficie trattata, sciogliendo lo sporco, eliminando il grasso, i germi e gli acari; consente inoltre di rinvivire i colori delle fibre ed asciugare più rapidamente la superficie.

Per evitare che l'eventuale sporco presente all'interno del secchio di raccolta generi cattivi odori (soprattutto in caso che si siano aspirati liquidi e/o che si sia utilizzato il vapore), raccomandiamo di svuotarlo e pulirlo dopo ogni utilizzo secondo le modalità indicate nel capitolo 17.

MODALITA' PROGRAMMATA solo per UNICO MCV80

Per questo tipo di superficie è presente un programma preimpostato di pulizia, vedere il capitolo 6.2.

10. PULIZIA DI VETRI & SPECCHI E PIASTRELLE

ATTENZIONE: Per la pulizia di superfici vetrate in stagioni con temperature particolarmente basse, preriscaldare i vetri iniziando a vaporizzare da una distanza di circa 50 cm dalla superficie.

FUNZIONE SOLO VAPORE

Assicurarsi che i capitoli 1 e 2 siano stati eseguiti.

10.1 Collegare la spazzola 2 in 1 vetri e imbotti-

ti all'impugnatura o al tubo telescopico. Premere e far scorrere in avanti il cursore presente sull'accessorio per estrarre il telaio gommato (20).

10.2 È possibile regolare l'intensità del vapore agendo sui pulsanti +/- (vedi capitolo 4); per questa tipologia di superficie consigliamo il **livello medio** di vapore.

10.3 Tenere premuto il pulsante vapore sull'impugnatura (15) e vaporizzare abbondantemente la superficie per sciogliere lo sporco.

10.4 Attivare l'aspirazione e passare la spazzola sulla superficie per procedere all'asciugatura.

La spazzola 2 in 1 vetri e imbottiti permette di completare la pulizia in modo semplice e veloce, senza tracce e senza aloni.

L'utilizzo combinato di vapore ed aspirazione consente di igienizzare al meglio la superficie trattata, sciogliendo lo sporco, eliminando il grasso, i germi, ma soprattutto consente di asciugare velocemente la superficie riducendo i tempi di pulizia.

MODALITA' PROGRAMMATA solo per UNICO MCV80

Per questo tipo di superficie è presente un programma preimpostato di pulizia, vedere il capitolo 6.2.

11. PULIZIA DEGLI IMBOTTITI (materassi, divani, interni auto, ...)

FUNZIONE SOLO ASPIRAZIONE

Per la sola aspirazione e a seconda della superficie da trattare collegare all'impugnatura uno dei seguenti accessori:

La spazzola 2in1 vetri e imbottiti senza estrarre l'inserito gommato, permette di aspirare tutti i tipi di tessuti in modo pratico e veloce.

La lancia aspirazione 2in1 (in posizione 2) (23) per aspirare negli spazi più stretti e difficili da raggiungere.

La Mini turbo spazzola per pulire in profondità le fibre dei tessuti rimuovendo anche peli e capelli.

Bocchetta aspirazione per rimuovere la polvere e lo sporco più superficiale.

Assicurarsi che il capitolo 1 sia stato eseguito e procedere con le operazioni di pulizia.

È possibile regolare la potenza di aspirazione agendo sul cursore presente sull'impugnatura (4).

FUNZIONE SOLO VAPORE

ATTENZIONE: Prima di trattare a vapore pelli e tessuti consultare le istruzioni del fabbricante e procedere eseguendo sempre una prova su una parte nascosta o su un campione. Lasciare asciugare la parte vaporizzata per verificare che non vi siano cambiamenti di colore o deformazioni.

Per la sola pulizia a vapore applicare la **spazzola 2in1 vetri e imbottiti** con la cuffia in spugna applicata (21), quindi collegare la **spazzola 2in1** all'impugnatura o al tubo telescopico.

Assicurarsi che il telaio gommato sia all'interno dell'accessorio.

Assicurarsi che il capitolo 2 sia stato eseguito e procedere con le operazioni di pulizia.

È possibile regolare l'intensità del vapore agendo sui pulsanti +/- (vedi capitolo 4); per questa tipologia di superficie consigliamo il **livello minimo** di vapore.

FUNZIONE COMBINATA VAPORE / ASPIRAZIONE

per igienizzare e asciugare la superficie

ATTENZIONE: Prima di trattare a vapore pelli e tessuti consultare le istruzioni del fabbricante e procedere eseguendo sempre una prova su una parte nascosta o su un campione. Lasciare asciugare la parte vaporizzata per verificare che non vi siano cambiamenti di colore o deformazioni.

Per la pulizia a vapore e aspirazione si utilizza la **spazzola 2 in 1 vetri e imbottiti** con la cuffia in spugna applicata (21), quindi collegare la **spazzola 2in1** all'impugnatura o al tubo telescopico.

Assicurarsi che il telaio gommato sia all'interno dell'accessorio.

Assicurarsi che i capitoli 1 e 2 siano stati eseguiti e procedere con le operazioni di pulizia.

È possibile regolare l'intensità del vapore agendo sui pulsanti +/- (vedi capitolo 4); per questa tipologia di superficie consigliamo il **livello minimo** di vapore.

È possibile utilizzare le funzioni vapore e aspirazione sia contemporaneamente sia alternandole.

L'utilizzo combinato di vapore ed aspirazione consente di igienizzare al meglio la superficie trattata, sciogliendo lo sporco, eliminando germi e acari; consente inoltre di ravvivare i colori delle fibre ed asciugare più rapidamente la superficie.

MODALITA' PROGRAMMATA solo per UNICO MCV85

Per questo tipo di superficie è presente un programma preimpostato di pulizia, vedere il capitolo 6.1.

12. PULIZIA DI RUBINETTERIA, FUGHE TRA LE PIASTRELLE E PIANI COTTURA

FUNZIONE SOLO VAPORE

Assicurarsi che il capitolo 2 sia stato eseguito.

12.1 Collegare l'**accessorio concentratore** all'impugnatura. Per una maggiore azione abrasiva si può applicare al concentratore uno **spazzolino tondo setolato**.

12.2 È possibile regolare l'intensità del vapore agendo sui pulsanti +/- (vedi capitolo 4); per questa tipologia di superficie consigliamo il **livello massimo** di vapore.

FUNZIONE COMBINATA VAPORE / ASPIRAZIONE

per igienizzare e asciugare la superficie

12.3 Collegare la **bocchetta aspirazione all'accessorio concentratore** (22) ed attivare la funzione aspirazione per aspirare immediatamente lo sporco rimosso grazie al getto di vapore concentrato.

Per il modello MCV85 i diversi colori degli spazzolini consentono di assegnare ad ogni colore una determinata superficie o un determinato ambiente.

MODALITA' PROGRAMMATA solo per UNICO MCV85

Per questo tipo di superficie è presente un programma preimpostato di pulizia, vedere il capitolo 6.1 (Bagno).

13. PULIZIA DI MOBILI E SUPERFICI DELICATE

FUNZIONE SOLO ASPIRAZIONE

Per la sola aspirazione collegare la **lancia aspirazione 2in1** all'impugnatura in posizione 1 (con setole) (23), in questo modo è possibile eliminare la polvere dalle superfici.

Assicurarsi che il capitolo 1 sia stato eseguito e procedere con le operazioni di pulizia.

È possibile regolare la potenza di aspirazione agendo sul cursore presente sull'impugnatura.

FUNZIONE SOLO VAPORE

Per la sola pulizia a vapore assicurarsi che il capitolo 2 sia stato eseguito.

È possibile regolare l'intensità del vapore agendo sui pulsanti +/- (vedi capitolo 4); per questa tipologia di superficie consigliamo il **livello minimo** di vapore.

Tenere premuto il pulsante vapore sull'impugnatura e dirigere il getto su di un panno.

Utilizzare il panno vaporizzato per pulire la superficie evitando di insistere sullo stesso punto.

ATTENZIONE: Non dirigere mai il getto di vapore direttamente sulla superficie.

ATTENZIONE: Prima di trattare la superficie, fare sempre una prova su una parte nascosta e vedere come reagisce al trattamento a vapore.

14. ALTRI USI GENERALI FUNZIONE VAPORE

ATTENZIONE: Prima di trattare la superficie, fare sempre una prova su una parte nascosta e vedere come reagisce al trattamento a vapore.

14.1 RAVVIVARE TENDE E SOVRATENDE

È possibile eliminare gli acari e la polvere da tende e sovratende vaporizzandone il tessuto direttamente dall'impugnatura. Il vapore è in grado di rimuovere gli odori e ravvivare i colori, diminuendo la frequenza dei lavaggi dei tessuti.

Per queste superfici regolare il vapore sul **livello minimo**.

14.2 RIMUOVERE LE MACCHIE DA TAPPETI ED IMBOTTITI



ATTENZIONE: Vapore.
Pericolo di scottatura!

Collegare l'**accessorio concentratore** senza spazzolino tondo setolato, dirigere il vapore direttamente sulla macchia con la massima inclinazione possibile (mai in verticale rispetto alla superficie da trattare) e posizionare un panno oltre la macchia, in modo da raccogliere lo sporco "soffiato" via dalla pressione del vapore.

Per queste superfici regolare il vapore sul **livello minimo**.

Collegare la bocchetta aspirazione all'accessorio concentratore ed attivare la funzione aspirazione per aspirare lo sporco rimosso rimasto sul pavimento.

14.3 CURA DELLE PIANTE E UMIDIFICAZIONE DEGLI AMBIENTI

Per la cura delle vostre piante di casa è possi-

bile rimuovere la polvere dalle foglie vaporizzando la superficie direttamente dall'impugnatura. Regolare il vapore sul **livello minimo** e vaporizzare da una distanza minima di 50 cm. Le piante respireranno meglio e saranno più pulite e brillanti. Inoltre è possibile usare il vapore per rinfrescare gli ambienti, in special modo quelli frequentati da fumatori.

15. MANCANZA ACQUA

La mancanza acqua nel serbatoio viene visualizzata dall'accensione dell'indicatore sul pannello comandi (spia rubinetto) (11) e segnalata da un avvisatore acustico. Per continuare con la pulizia a vapore è sufficiente aprire lo sportellino del serbatoio ed aggiungere acqua (10).

Per la sola aspirazione delle superfici non è necessario riempire il serbatoio, è sufficiente spegnere la caldaia.

16. MANUTENZIONE GENERALE

Assicurarsi che l'apparecchio sia spento e scollegato dall'alimentazione elettrica (24).

Per la pulizia esterna dell'apparecchio utilizzare esclusivamente un panno inumidito con acqua di rubinetto.

Tutti gli accessori possono essere puliti con acqua corrente assicurandosi che siano completamente asciutti prima del successivo utilizzo.

Non utilizzare detersivi di alcun tipo.

I panni in dotazione possono essere lavati seguendo le istruzioni presenti sull'etichetta.

17. PULIZIA DEL SECCHIO DI RACCOLTA

(manutenzione ordinaria)

17.1 Assicurarsi che l'apparecchio sia spento e scollegato dall'alimentazione elettrica (24).

17.2 Sganciare il secchio di raccolta ed estrarlo (25).

17.3 Afferrare la maniglia superiore e ruotarla in senso orario (26).

17.4 Estrarre lentamente il gruppo filtro tirando verso l'alto e svuotare il secchio in un contenitore idoneo (26-27).

17.5 Lavare il secchio ed il gruppo filtro esclusivamente con acqua corrente (28-29). Scuotere per rimuovere l'acqua in eccesso. Questa operazione è consigliata soprattutto in caso che si siano aspirati liquidi e/o l'apparecchio sia stato utilizzato in funzione combinata vapore / aspirazione per asciugare le superfici.

17.6 Riasssemblare il tutto seguendo la proce-

dura inversa (30). Il gruppo filtro di Unico è subito pronto all'uso senza inutili tempi di attesa; tuttavia prima del rimessaggio consigliamo una rapida asciugatura del filtro e del secchio con un panno per evitare la formazione di cattivi odori.

Procedere allo svuotamento del secchio di raccolta ogni volta che si è raggiunto il livello MAX (9) e al termine di ogni utilizzo.

Si raccomanda di svuotare il secchio al termine di ogni utilizzo, prima di riporre l'apparecchio per evitare la formazione di cattivi odori.

ATTENZIONE: In caso di formazione di schiuma all'interno del secchio di raccolta (solitamente dovuta alla presenza di detersivi sulle superfici), procedere immediatamente allo svuotamento e alla pulizia completa secondo le modalità ai capitoli 17, 18 e 22.

18. PULIZIA DEI FILTRI (manutenzione straordinaria)

18.1 Assicurarsi che l'apparecchio sia spento e scollegato dall'alimentazione elettrica (24).

18.2 Sganciare ed estrarre il secchio di raccolta (25).

18.3 Abbassare la maniglia del gruppo filtro (31) e ruotare la calotta (32) in modo che i due triangoli coincidano (33).

18.4 Sollevare la calotta tirando verso l'alto (34) ed estrarre il filtro a rete (35).

18.5 Afferrare la maniglia del gruppo multiciclonico e tirare verso l'alto (36).

18.6 Lavare il filtro a rete (37) ed il gruppo multiciclonico esclusivamente con acqua corrente (38).

18.7 Strizzare il filtro a rete (37) e riasssemblare il tutto seguendo la procedura inversa, assicurandosi che la parte retata del filtro sia orientata verso l'alto.

18.8 Estrarre il filtro HEPA posto nel corpo dell'apparecchio sganciandolo dall'apposita levetta (39).

18.9 Sciacquare il filtro HEPA esclusivamente sotto l'acqua corrente e scuotere delicatamente in modo da eliminare eventuali residui di sporco e l'acqua in eccesso; prima di reinserire il filtro nell'apparecchio, lasciare asciugare in modo naturale lontano da fonti di luce e calore almeno per 24 ore (40).

ATTENZIONE: Durante la procedura di pulizia verificare lo stato dei filtri. Procedere alla sostituzione dei filtri quando visibilmente danneggiati.

La pulizia completa dei filtri deve essere eseguita circa due volte l'anno.

Nel caso in cui l'apparecchio venga utilizzato frequentemente per aspirazione di sporco umido, tale operazione è da eseguirsi con maggiore frequenza.

19. PULIZIA DELLA CALDAIA (manutenzione straordinaria)



**ATTENZIONE: Vapore.
Pericolo di scottatura!**

ATTENZIONE: Pericolo di scottatura! Per effettuare qualsiasi operazione di accesso alla caldaia (rimozione tappo, riempimento, svuotamento) assicurarsi di aver spento l'apparecchio attraverso l'apposito interruttore e scollegato dalla rete elettrica da almeno 2 ore.

Munirsi di una chiave a brugola n. 6.

Per mantenere il massimo delle performance pulire la caldaia una volta all'anno e/o ogni 50 utilizzi intensivi.

19.1 Svuotare completamente il serbatoio e rimuovere il secchio di raccolta.

19.2 Porre l'apparecchio sul lato e rimuovere il coperchio con l'ausilio di una moneta (41)

19.3 Svitare il tappo della caldaia con l'ausilio della chiave a brugola n. 6 (42).

19.4 Versare all'interno della caldaia 200 ml. di acqua di rubinetto.

ATTENZIONE: Non superare la quantità di acqua indicata e versarla lentamente all'interno della caldaia, prestando attenzione a non farla trascinare.

19.5 Risciacquare la caldaia e versare l'acqua nel lavandino o in un contenitore apposito per acqua sporca. Se l'acqua è molto sporca, ripetere l'operazione fino a quando l'acqua diventa pulita (43).

19.6 Inserire in caldaia 200 ml. di acqua e riavvitare il tappo, assicurandosi che sia presente anche la guarnizione e che sia avvitato correttamente. Applicare nuovamente il coperchio.

19.7 Riempire nuovamente il serbatoio acqua e chiudere lo sportellino.

19.8 Rimettere in funzione l'apparecchio.

Prima di utilizzare il vapore per le pulizie dirigere il getto nel lavandino o in un altro contenitore fino a quando il vapore sarà completamente pulito.

20. PULIZIA DELLA MINI TURBO SPAZZOLA

(manutenzione straordinaria)

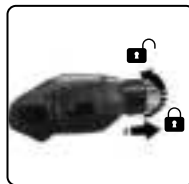

20.1 Ruotare la ghiera e asportare la parte superiore della mini turbo spazzola.

20.2 Pulire l'interno della spazzola e richiuderla seguendo la procedura inversa.

21. PULIZIA DELLA TURBO SPAZZOLA PAVIMENTI

(manutenzione straordinaria)



21.1 Rimuovere lo sportellino e pulire l'interno della spazzola.

21.2 Richiudere la spazzola seguendo la procedura inversa.

22. PULIZIA DEI TUBI ASPIRAZIONE (manutenzione straordinaria)

22.1 Accendere l'apparecchio premendo l'interruttore generale.

22.2 Aspirare 0,5 L di sola acqua pulita da un recipiente (44) e svuotare il secchio di raccolta.

22.3 Ripetere l'operazione sino a quando l'acqua nel secchio di raccolta sarà sufficientemente pulita.

22.4 Con il secchio di raccolta pulito e senz'acqua aspirare aria per consentire la completa asciugatura dei tubi per almeno 5 minuti.

22.5 Controllare che il secchio di raccolta e i filtri siano completamente asciutti.

22.6 Assicurarsi che non ci siano ostruzioni nei tubi, utilizzando lo spazzolino di pulizia:

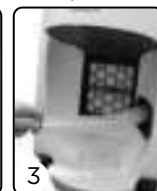

1 - Pulizia del condotto lato impugnatura: inserire lo spazzolino di pulizia nella parte terminale dell'impugnatura, accertandosi che non vi siano ostruzioni e/o corpi estranei che possano bloccare l'aspirazione.

2 - Pulizia del condotto tra secchio e innesto guaina: inserire lo spazzolino di pulizia nel condotto dove si innesta il tubo aspirazione accertandosi che non vi siano ostruzioni e/o corpi estranei che possano bloccare il flusso di aspirazione. Eseguire l'operazione anche dal lato del filtro Hepa.

3 - Pulizia del condotto tra secchio e corpo macchina (lato filtro Hepa): Eseguire l'operazione di pulizia inserendo lo spazzolino nel condotto accertandosi che non vi siano ostruzioni.

È consigliata la pulizia dei tubi ogni volta che si puliscono i filtri e dopo ogni utilizzo intensivo del prodotto.

23. SOSTITUZIONE INSERTI GOMMATI SPAZZOLA MULTIBRUSH (manutenzione straordinaria)

I listelli gommati della spazzola Multibrush, quando consumati possono essere sostituiti con quelli di ricambio.

Gli inserti gommati sono due:

- uno con stampigliata la lettera (F), da inserire nella parte anteriore della spazzola.
- uno con stampigliata la lettera (R), da inserire nella parte posteriore della spazzola.

Per la sostituzione procedere nel seguente modo:

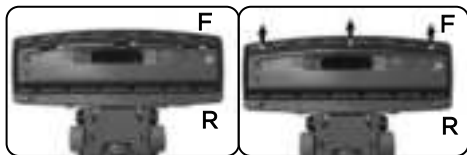

23.1 Mettere la spazzola Multibrush nella posizione B e capovolverla.

23.2 Spostare verso sinistra l'inserto gommato, dopodichè sollevarlo verso l'alto.

23.3 Inserire il nuovo inserto gommato seguendo la procedura inversa.

ATTENZIONE: Gli inserti gommati, vanno inseriti con la parte zigrinata verso l'esterno della spazzola.

ZIGRINATURA

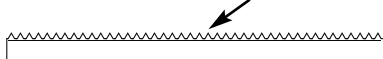

Gli inserti gommati sono in vendita presso i Centri di Assistenza Tecnica autorizzati Polti.

24. GUARNIZIONI DI RICAMBIO

Verificare periodicamente lo stato della guarnizione sull'impugnatura della guaina e sul tubo telescopico. Se necessario, sostituirla con la corrispondente parte di ricambio, come di seguito indicato.



- Rimuovere la guarnizione danneggiata.
- Inserire la guarnizione nuova, mettendola sull'ugello del vapore e spingerla fino alla sua sede.
- Lubrificare la guarnizione con del grasso silconico o vaselina, in alternativa con piccole quantità di oli vegetali.

25. RIMESSAGGIO

25.1 Spegner l'apparecchio e scollegarlo dalla rete elettrica.

25.2 Tirare leggermente verso se stessi il cavo di alimentazione per attivare l'avvolgimento automatico, accompagnandolo delicatamente nella propria sede.

25.3 È possibile alloggiare l'insieme tubo e guaina sul corpo dell'apparecchio facendo scorrere la spazzola Multibrush nel sistema parcheggio posto sull'apparecchio (45).

ATTENZIONE: Non sollevare l'apparecchio con il tubo telescopico e la spazzola in posizione parcheggio.

Prima del rimessaggio consigliamo una rapida asciugatura del filtro e del secchio con un panno per evitare la formazione di cattivi odori.

26. FRESCOASPIRA

Frescoaspira è un deodorante per ambienti che contiene essenze naturali. Durante l'utilizzo rilascia una fresca profumazione in ogni ambiente.

Come procedere all'inserimento / sostituzione di Frescoaspira:

26.1 Assicurarsi che l'apparecchio sia spento e scollegato dall'alimentazione elettrica.

26.2 Sganciare ed estrarre il secchio di raccolta.

26.3 Inserire la piastrina Frescoaspira nell'apposita tasca del filtro HEPA (46).

26.4 Riassemblare il tutto seguendo la procedura inversa.

Si consiglia la sostituzione ogni 2 mesi o comunque quando si è esaurita l'essenza deodorante.

Frescoaspira è in vendita presso i negozi di elettrodomestici, presso i Centri di Assistenza Tecnica autorizzati Polti e sul sito www.polti.com.

27. RISOLUZIONE INCONVENIENTI

PROBLEMA	POSSIBILE CAUSA	SOLUZIONE
UNICO non si accende.	Mancanza di tensione.	Controllare cavo, spina e presa.
Il motore va su di giri / aspira poco.	Tubi o accessori ostruiti.	Spegnere l'apparecchio, staccare la spina, Asportare eventuali ostruzioni da condotti ed accessori.
UNICO non aspira / l'aspirazione è ridotta.	<p>Secchio di raccolta pieno o non inserito correttamente.</p> <p>La regolazione aspirazione è posizionata sul livello minimo.</p> <p>Secchio di raccolta o tubo aspirazione non inseriti correttamente.</p> <p>Filtri otturati.</p> <p>Condotti aspirazione intasati.</p>	<p>Svuotare il secchio di raccolta e inserirlo correttamente.</p> <p>Regolare l'aspirazione attraverso l'apposito cursore presente sull'impugnatura.</p> <p>Inserire correttamente il serbatoio di raccolta e/o verificare il corretto inserimento del tubo flessibile aspirazione.</p> <p>Procedere alla pulizia dei filtri come riportato nel capitolo 18.</p> <p>Procedere alla pulizia dei condotti come riportato nel capitolo 22.</p>
Presenza di acqua sotto l'apparecchio durante l'aspirazione di liquidi e/o sporco umido.	<p>I liquidi nel secchio di raccolta hanno superato il livello MAX.</p> <p>Presenza di schiuma nel secchio di raccolta.</p>	<p>Svuotare il secchio di raccolta.</p> <p>Seguire le istruzioni di pulizia ai capitoli 17 - 18 - 22.</p>
UNICO non eroga vapore.	<p>Interruttore caldaia spento.</p> <p>Mancanza acqua nella caldaia.</p> <p>Tubo vapore non inserito.</p> <p>Blocco vapore attivato.</p> <p>La caldaia non è ancora in pressione.</p>	<p>Accendere il tasto caldaia.</p> <p>Inserire l'acqua nel serbatoio come da capitolo 15.</p> <p>Collegare il tubo vapore al tubo aspirazione, agganciando i bottoni automatici; collegare il tubo vapore all'apparecchio e all'impugnatura (come da capitolo 2 e da illustrazione a pag. 2).</p> <p>Disinserire il blocco vapore sull'impugnatura.</p> <p>Attendere che la spia vapore abbia smesso di lampeggiare.</p>
Il selettore della spazzola Multibrush non funziona.	Il supporto con panno per la pulizia a vapore è montato sulla spazzola.	Rimuovere il supporto con panno dalla spazzola.
In modalità programmi al termine dell'aspirazione non c'è stato il tempo per terminare l'asciugatura.	Passaggio troppo lento sulle superfici.	In modalità programmi è sempre possibile attivare l'aspirazione premendo il tasto aspirazione.
Durante le operazioni di pulizia restano delle righe o tracce di sporco.	La spazzola Multibrush è sporca.	Procedere alla pulizia della spazzola Multibrush lavandola sotto acqua corrente e attendere la completa asciugatura prima di un nuovo utilizzo.
L'asciugatura del pavimento duro non è uniforme.	Gli inserti gommati sono consumati.	Procedere alla sostituzione degli inserti come previsto nel capitolo 23.

PROBLEMA	POSSIBILE CAUSA	SOLUZIONE
L'apparecchio è in pressione ma eroga poco vapore.	Il vapore è regolato sul livello minimo .	Premere il tasto di regolazione vapore (+) per aumentare il flusso in uscita.
All'accensione dell'aspirazione esce cattivo odore.	Secchio di raccolta sporco o troppo bagnato.	Procedere alla pulizia del secchio di raccolta come indicato nel capitolo 17 o semplicemente asciugarlo. Se l'odore persiste procedere alla pulizia completa descritta nei capitoli 17, 18 e 22.
L'erogazione di vapore è frammista a gocce d'acqua.	Il tubo vapore e/o il tubo telescopico sono freddi.	Dirigere il getto di vapore su un panno per riscaldare i tubi.
Il supporto con panno per la pulizia a vapore non si aggancia alla spazzola.	La spazzola è in posizione B o C.	Impostare la spazzola Multibrush in posizione A.
Il montaggio degli accessori risulta difficoltoso.	Le guarnizioni di tenuta producono attrito.	Lubrificare le guarnizioni di tenuta con del grasso silconico o vaselina, in alternativa con piccole quantità di oli vegetali.
Fuoriuscita di vapore o condensa fra impugnatura e tubo telescopico.	Guarnizioni usurate, tagliate o mancanti.	Sostituire le guarnizioni come indicato nel capitolo 24.
La pompa di riempimento della caldaia continua a funzionare.	È presente dell'aria nel circuito caldaia.	Spegnere l'apparecchio e lasciarlo raffreddare, dopodiché ripetere le operazioni descritte nel capitolo 2.
Al termine dell'aspirazione di liquidi, rimangono tracce di liquidi sul pavimento.	Il liquido sosta all'interno dei tubi.	Aspirare aria per qualche secondo per consentire il trasferimento dei liquidi nel serbatoio di raccolta.
	Pavimento non ancora asciutto.	Ripetere l'operazione di aspirazione.

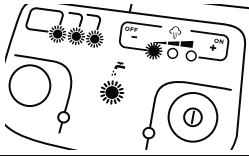
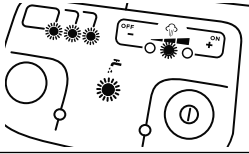
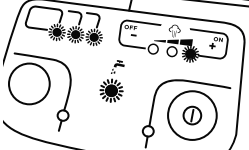
ALLARMI	CAUSA	SOLUZIONE
 <ul style="list-style-type: none"> -Spia mancanza acqua lampeggiante. -Segnalatore acustico fisso. -Led programmi lampeggianti. -1° Led regolazione vapore lampeggiante. 	Anomalia caldaia.	Spegnere per qualche minuto l'apparecchio e successivamente riavviarlo. In caso dovesse ripresentarsi il problema, rivolgersi ad un centro assistenza autorizzato.
 <ul style="list-style-type: none"> -Spia mancanza acqua lampeggiante. -Segnalatore acustico fisso. -Led programmi lampeggianti. -2° Led regolazione vapore lampeggiante. 	La caldaia non raggiunge la temperatura desiderata.	Spegnere per qualche minuto l'apparecchio e successivamente riavviarlo. In caso dovesse ripresentarsi il problema, rivolgersi ad un centro assistenza autorizzato.
 <ul style="list-style-type: none"> -Spia mancanza acqua lampeggiante. -Segnalatore acustico fisso. -Led programmi lampeggianti. -3° Led regolazione vapore lampeggiante. 	La pompa continua a caricare acqua.	Spegnere per qualche minuto l'apparecchio e successivamente riavviarlo. In caso dovesse ripresentarsi il problema, rivolgersi ad un centro assistenza autorizzato.

In caso i problemi riscontrati persistano, rivolgersi ad un Centro Assistenza Autorizzato Polti (www.polti.com per la lista aggiornata) oppure al Servizio Clienti.

GARANZIA

Questo apparecchio è riservato a un uso esclusivamente domestico e casalingo, è garantito per due anni dalla data di acquisto per difetti di conformità presenti al momento della consegna dei beni; la data di acquisto deve essere comprovata da un documento valido agli effetti fiscali rilasciato dal venditore.

In caso di riparazione, l'apparecchio dovrà essere accompagnato dal documento fiscale che ne attesti l'acquisto.

La presente garanzia lascia impregiudicati i diritti che derivano al consumatore dalla Direttiva Europea 99/44/CE su taluni aspetti della vendita e delle garanzie sui beni di consumo, diritti che il consumatore deve far valere nei confronti del proprio venditore.

La presente garanzia è valida nei Paesi che recepiscono la direttiva Europea 99/44/CE. Per gli altri Paesi, valgono le normative locali in tema di garanzia.

COSA COPRE LA GARANZIA

Nel periodo di garanzia, Polti garantisce la riparazione gratuita e, quindi, senza alcun onere per il cliente sia per la manodopera che per il materiale, del prodotto che presenti un difetto di fabbricazione o vizio di origine.

In caso di difetti non riparabili Polti può offrire al Cliente la sostituzione gratuita del prodotto.

Per ottenere l'intervento in garanzia il consumatore si dovrà rivolgere ad uno dei Centri di Assistenza Tecnica Autorizzati Polti munito di idoneo documento di acquisto rilasciato dal venditore ai fini fiscali comprovante la data di acquisto del prodotto. In assenza di documentazione comprovante l'acquisto del prodotto e la relativa data di acquisto, gli interventi verranno effettuati a pagamento. Conservare accuratamente il documento di acquisto per tutto il periodo di garanzia.

COSA NON COPRE LA GARANZIA

- Ogni guasto o danno che non derivi da un difetto di fabbricazione.
- I guasti dovuti ad uso improprio e diverso da quello indicato nel libretto di istruzioni, parte integrante del contratto di vendita del prodotto.
- I guasti derivanti da caso fortuito (incendi, cortocircuiti) o da fatto imputabile a terzi (manomissioni).
- I danni causati dall'utilizzo di componenti non originali Polti, da riparazioni o alterazioni eseguite da personale o centro assistenza non autorizzato Polti.
- I danni causati dal cliente.
- Le parti (filtri, spazzole, guaine, batterie, ecc) danneggiate dal consumo (beni consumabili) o dalla normale usura.
- Eventuali danni dovuti dal calcare.
- Guasti derivanti da mancata manutenzione / pulizia secondo le istruzioni del produttore.
- Il montaggio di accessori non originali Polti, modificati o non adattati all'apparecchio.

L'utilizzo non appropriato e/o non conforme alle istruzioni per l'uso e a qualunque altra avvertenza, disposizione contenuta nel presente manuale, invalida la garanzia.

Polti declina ogni responsabilità per eventuali danni che possono derivare direttamente o indirettamente a persone, cose, animali dovuti al mancato rispetto delle prescrizioni indicate nel libretto di istruzioni, riguardanti le avvertenze per l'uso e la manutenzione del prodotto.

Per consultare l'elenco aggiornato dei Centri di Assistenza Tecnica Autorizzati Polti visitare il sito www.polti.com.



SERVIZIO CLIENTI

Chiamando questo numero i nostri incaricati saranno a disposizione per rispondere alle tue domande e fornirti tutte le indicazioni utili per sfruttare al meglio le qualità dei prodotti Polti, oppure puoi consultare il nostro sito www.polti.com: troverai tutte le informazioni necessarie.

WELCOME TO THE WORLD OF UNICO

THE MULTIFUNCTION VACUUM CLEANER THAT VACUUMS, SANITISES WITH STEAM AND DRIES REMOVING EXCESS HUMIDITY FROM ALL SURFACES.
UNICO KILLS 99.99% OF GERMS AND BACTERIA AND REMOVES THEM WITHOUT THE USE OF CHEMICAL DETERGENTS



ACCESSORIES FOR ALL NEEDS

On our web site www.polti.com and in good appliance shops you will find a wide range of accessories to increase the performance and the practical applications of your appliances to make home cleaning even easier.

To check the compatibility of an accessory with your appliance, search the code PAEUXXXX listed next to each accessory on page 7-8.

If the accessory code you wish to buy is not listed in this manual, please contact our Customer Service team for more information.



REGISTER YOUR PRODUCT

Visit our website www.polti.com or call our Customer Services department to register your product.

You can benefit from a special welcome offer, in participating countries, and keep up to date on all the latest Polti news, as well as buy accessories and consumables.

To register your product, in addition to your personal information, you must enter the serial number (SN) which you will find on the silver label, located on the box and underneath the appliance.

To save time and have your serial number to hand, write it in the space provided on the back cover of this manual.



OFFICIAL YOUTUBE CHANNEL

Want to know more? Visit our official channel: www.youtube.com/poltispa. Search the illustrative video of Unico in order to see a quick and easy overview of all the features of this amazing appliance. In addition, the video guide will lead you through use of the Unico from preparation for use to simple maintenance operations. Sign up to the official channel to keep yourself updated about our video contents!

ATTENTION: The safety warnings are only indicated on this manual.

SAFETY WARNINGS

IMPORTANT PRECAUTIONS FOR USE



WARNING! BEFORE USING THE APPLIANCE, CAREFULLY READ ALL THE INSTRUCTIONS AND WARNINGS IN THIS MANUAL, AND ON THE APPLIANCE ITSELF.

Polti S.p.A. declines all liability for any accident deriving from any improper use of this appliance.

Correct use of the product is only as detailed in this instruction manual.

Any use which does not comply with these instructions will invalidate the warranty.

SAFETY SYMBOLS:



WARNING: High temperature. Risk of scalding!

If shown on the product, do not touch as parts may be very hot.



WARNING: Steam.

Risk of scalding!

This appliance reaches very high temperatures. Incorrect use of the device can cause scalding.

- Never disassemble or carry out maintenance on the appliance apart from that indicated in this manual. In the event of a fault or malfunction, do not try and repair the appliance yourself. In the event of a heavy knock, fall, damage or fall into water, the appliance may no longer be safe to use. Incorrect use or a lack of respect for the instructions herein may lead to serious accidents. Always contact Authorised Service Centres.
- This appliance must not be used if it has been dropped, if there are visible signs of damage or if it leaks.
- The plug must be removed from the socket before the tank/boiler is filled with water.
- To carry out any maintenance or cleaning requiring access to

the boiler, ensure that the appliance is switched using the power switches and disconnected from the mains for at least two hours.

- This appliance can be used by persons with reduced physical, sensory or mental capabilities or lack of experience and knowledge if they have been given supervision or instruction concerning use of the appliance in a safe way and understand the hazards involved. Children must be supervised to ensure they do not play with the appliance.
- Keep the appliance out of reach of children when it is plugged in or cooling down.
- Keep all the parts of the packaging out of the reach of children; they are not toys. Keep the plastic bag out of the reach of children: danger of suffocation.
- The appliance must not be left unattended if plugged in to the mains.
- Steam must not be directed towards equipment containing electrical components, such as the interior of ovens.
- This appliance is destined exclusively for indoor domestic use.

In order to reduce the risk of accidents, including: fires, electrocution, personal injury and scalding, both during use and during preparation, maintenance and storage, always take the fundamental precautions listed in this manual.

RISKS CONNECTED TO THE POWER SUPPLY - ELECTROCUTION

- The earthing system and highly sensitive residual-current circuit breaker, complete with magnetothermic cut-out for your domestic system, guarantee safe use of electrical appliances.

Therefore, for your own safety, check that the electrical system to which the appliance is connected complies with current laws.

- Do not connect the appliance to the mains if the voltage does not correspond with that of the domestic electrical circuit in use.
- Do not overload the sockets with adaptors and/or

transformers. Only connect the product to a single socket with current that is compatible with the supplied plug.

- Electrical extension leads that are unsuitable for the power rating or which are not compliant with law may overheat and possibly lead to short circuiting, fire, power outage or damage to the equipment. Only use extension leads which are certified, suitable for the power rating, supporting 16A and earthed.
- Always turn the appliance off at the ON/OFF switch before unplugging it.
- To remove the plug from the socket, do not pull the power cable, but hold the plug itself to avoid damage to the plug and the cable.
- Always unplug the appliance if it is not in use and before any preparation, maintenance or cleaning operation.
- Fully unwind the cable from the cable winder before connecting the appliance to the mains and before use. Always use the product with the cable completely unwound.
- Do not pull or jerk the cable or expose it to tensions (twisting, crushing or stretching). Keep the cable away from hot and/or sharp surfaces and elements. Avoid crushing the cables in doors and windows. Do not pull the cable tight around corners. Avoid treading on the cable. Do not wind the power cable around the appliance, especially if the appliance is hot. Do not place the appliance on top of the power cable, this can be dangerous.
- Do not substitute the plug on the power cable.
- If the power cable is damaged, it must be replaced by the manufacturer, its service agent or similarly qualified persons in order to avoid all possible hazards. Do not use the product if the power cable is damaged.
- Do not touch or use the appliance barefoot and/or with wet body or feet.
- Do not use the appliance near containers full of water, e.g. sinks, baths and swimming pools.
- Do not immerse the appliance, including the power cable and plug, in water or other liquids.

RISKS DURING USE OF THE PRODUCT - INJURIES/SCALDING

- The product should not be used in areas where there is a danger of explosions or in the presence of toxic substances.
- Do not pour toxic substances, acids, solvents, detergents, corrosive substances and/or explosives or perfumes into the boiler.
- Only pour water or the water mix indicated in the section “WHICH WATER TO USE” into the boiler.
- Do not vacuum or direct the steam jet onto toxic substances, acids, solvents, detergents or corrosive substances. The handling and removal of dangerous substances must be carried out according to the indications of the manufacturers of these substances.
- Do not vacuum or direct the steam jet onto explosive powders or liquids, hydrocarbons, open flames and or extremely hot objects.
- Keep all parts of your body away from the suction nozzle and from any moving or rotating parts.
- Do not use the vacuum function on people and/or animals.
- Use the specific handle for transport. Do not pull the power cable. Do not use the power cable as a handle. Do not lift the appliance using the power cable or the steam hoses/vacuum tubes. Do not lift the product by the dirt collector handle.
- Do not position the product near sources of heat such as fireplaces, stoves and ovens.
- Do not position the product near electromagnetic fields such as induction plates.
- Re-wind the cable when the appliance is not in use.
- Do not obstruct the openings and grills on the product.
- When cleaning stairs, the appliance should be positioned on steps below the level of the user.
- Do not direct the steam jet on any part of the body of people or animals.
- Do not direct the steam jet on clothes while they are being worn.
- Cloths and rags and fabrics which have been subjected to a deep steam reach very high temperatures, above 100°C. Wait

a few minutes and check that they have cooled before handling them. Therefore, avoid contact with the skin if they have just been steamed.

- During use, keep the product in a horizontal position on stable surfaces.
- The steam lock on the handle guarantees greater safety, as it prevents the accidental activation of steam delivery by children or people who are unaware of the function of the appliance. When steam is not being used, apply the steam lock.

To continue steam delivery, return the switch to its original position.

CORRECT USE OF THE PRODUCT

Unico MCV85_Total Clean & Turbo and MCV80_Total Clean & Turbo are designed for indoor domestic use for vacuuming up liquids and dust, removing both dry and/or wet materials (dirt) from surfaces with the use of steam as per the descriptions and instructions given in this manual. Please read these instructions carefully and keep them. If this manual is lost, it can be consulted and/or downloaded from the website www.polti.com. Only vacuum domestic dirt.

Do not vacuum directly from containers full of water or other liquids unless carrying out extraordinary cleaning operations as detailed in Chapter 22. Only vacuum small quantities of water spread over surfaces, respecting the maximum quantity specified in these instructions for use.

Regularly check the fill level of the dry and damp dirt collector, ensuring that the **maximum levels** are not exceeded (0.8L MAX level on collector).

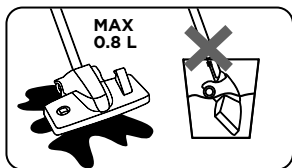

Do not use on debris or chalk, cement or residues from building sites or brick laying.

Do not use on earth and sand/soil, etc.

Do not use on ash, soot and combustion residues (fireplaces, barbecues, etc.).

Do not use on printer, photocopier or fax toner and ink powder.

Do not vacuum pointed, sharp or stiff objects. The steam power of the UNICO appliance gives optimum results right from the first application. Avoid, therefore, excessive rubbing of surfaces.

The appliance only functions correctly if the dirt collector is inserted and complete with all its parts.

Do not lift the appliance with the telescopic tube and the brush in the parking position.

Do not lift the product by the dirt collector handle.

Never leave the appliance exposed to weathering.

Correct use of the product is only as detailed in this instruction manual. Any other use may damage the appliance and invalidate the warranty.

Tests performed by a third-party, independent laboratory certify that Unico

kills and removes 99.99% of germs and bacteria if used based on the instructions included in this manual with the microfibre cloth mounted and for a continuous operating time of 15 seconds.

POLTI S.p.A. reserves the right to make the aesthetic, technical and construction changes it deems necessary, without prior notice.

Before leaving our factory all our products are rigorously tested. Therefore Unico may contain some residual water in the boiler and in the tank.

INFORMATION FOR USERS

Pursuant to European Directive 2012/19/EU, regarding electric and electronic appliances, this appliance must not be disposed of with domestic waste, but sent to an official collection facility. This appliance complies with EU Directive 2011/65/EU.



The crossed-out bin symbol on the appliance indicates that, at the end of its useful lifespan, the product **must** be disposed of separately from other waste. Therefore, at the end of its life, the user must hand over the appliance to an appropriate collection centre for electric and electronic waste or, according to the legislation in force in the country, leave the used appliance with the distributor when buying a new product to replace it. Proper separate waste collection to facilitate the subsequent recycling, treatment and environmentally compatible disposal of the appliance helps to prevent negative effects on the environment and human health, and promotes recycling of the materials the product is made of. Unlawful disposal by the owner involves the application of the administrative sanctions envisaged by current legislation.

WHICH WATER TO USE

Unico MCV85_Total Clean & Turbo and MCV80_Total Clean & Turbo have been designed to operate with normal tap water with an average hardness of between 8° and 20° f. If the tap water contains a lot of calcium carbonate, do not use demineralised pure water, but use a mix composed of 50% tap water and 50% demineralised water available on the market.

Warning: check the hardness of the water at the technical office at your local council or

the local water supplier.

If you only use tap water, you can reduce the formation of limescale by using the special **Kalstop (PAEU0094)** anti-limescale product, distributed by Polti, and available for sale at all major domestic-appliance stores or online at www.polti.com.

Do not use distilled water, undiluted demineralised water, rain water or water containing additives (e.g. starch, perfumes), scented water or water produced by other domestic appliances, by water softeners and filter jugs.

Do not add chemical, natural, detergent, or limescale removing substances, etc.

Clean the boiler as per the instructions in Chapter 19.

THE UNICO MULTIFUNCTION TRIPLY VACUUM CLEANER

Unico is a powerful multifunction vacuum cleaner that combines multi-cyclonic suction technology with the sanitising power of steam. A single multitasking appliance that vacuums, sanitises and dries every surface in the house: floors, carpets, sofas and cushions, mattresses, mirrors and windows, bathroom fixtures and hobs. Designed for daily cleaning, use it as a vacuum cleaner every day, and as a steam cleaner when you want to wash and sanitise the entire house.

1. PREPARATION FOR SUCTION FUNCTION USE (Chart Page 2)

1.1 Insert the vacuum tube into the body of the appliance.

1.2 Lock the **telescopic tube** to the handle and adjust to the desired height.

1.3 Connect the **Multibrush brush** to the telescopic tube.

Tips: To facilitate the following operations, lock the brush to the parking system.

1.4 Completely unwind the power cable and connect it to an appropriate mains socket (1). Always use the product with the cable completely unwound.

1.5 Switch on the appliance by pressing the power switch. The indicator light next to it will come on. The appliance is ready for use. To start the suction, press the vacuum button on the control panel (3).

1.6 It is possible to adjust the suction power by moving the cursor on the handle (4).

1.7 Unico can be used with the FrescoAspira air freshener tabs. Based on natural essences, it releases a pleasant fragrance during the suction operations. Refer to Chapter 26 for

the use of FrescoAspira.

We recommend using the special push/pull handle to move the appliance more easily during cleaning operations (5-6). Do not use the push/pull handle to lift the appliance.

We recommend using the accessories holder, to be attached to the appliance (7) or directly to the push/pull handle (8), to have the accessories close at hand during the cleaning operations.

WARNING: The level of dirt vacuumed should not exceed the MAX indicator on the dirt collector; this indicator refers to both solid and damp dirt (9). Upon reaching the maximum level, see Chapter 17.

2. PREPARATION FOR STEAM USE (Chart Page 2)

2.1 Lock the steam hose to the vacuum tube, then insert them to the body of the appliance, making sure that the two connectors at the ends of the vacuum tube are connected. Without the steam hose, it is impossible to activate the steam, even with the boiler switched on.

2.2 To connect the machine side steam hose, lower the steam attachment door and insert the steam connectors, sliding it into position until you hear a click as it locks into place (diagram page 2 - F).

2.3 Open the door of the tank and fill it with water, taking care that it does not overflow (10). Close the door.

This operation must always be carried out with the power cable disconnected from the mains.

Thanks to the self-filling system, it is not necessary to wait for the appliance to cool before refilling the boiler with water.

When the water in the water tank runs out, the "Out of water" indicator light will light up on the control panel (tap symbol) and you will hear a beep.

To continue use, it is sufficient to refill the tank.

2.4 Completely unwind the power cable and connect it to an appropriate mains socket. Always use the product with the cable completely unwound.

2.5 Switch on the appliance by pressing the power switch (2). The indicator light next to it will come on. The appliance is ready for use. To use steam, switch on the boiler by pressing the ON (12) button and adjust the steam depending on the surface to be

treated as detailed in Chapter 4.

2.6 When the boiler is turned on, the steam indicator light flashes: the boiler is heating up. When the indicator light is constant, after around 5 minutes (13) the appliance is ready for steam function use.

2.7 The handle has a safety button which prevents involuntary activation and accidental steam delivery (14). Should the appliance be left momentarily unguarded when the appliance is activated, move the safety button to the "steam lock" position (14-A). To resume delivery, move the button to the initial position (14-B) and press the steam trigger on the handle (15).

We recommend using the special push/pull handle to move the appliance more easily during cleaning operations. Do not use the push/pull handle to lift the appliance.

We recommend using the accessories holder, to be attached to the appliance (7) or directly to the push/pull handle (8), to have the accessories close at hand during the cleaning operations.

WARNING: When first operating steam, there may be some drops of water mixed with the steam due to temperature imbalances. Direct the first jet of steam onto a rag.

3. PREPARATION FOR USE OF COMBINED STEAM / SUCTION FUNCTION

The steam and suction functions can be used at the same time to wash and sanitise the surfaces and then dry them. For the combined function, prepare the product as described in Chapters 1 and 2.

4. STEAM ADJUSTMENT

It is possible to adjust the intensity of the steam using the +/buttons. (16). Here are some tips for regulating it:

- **Maximum level:** for resistant floors and surfaces, to remove limescale, stains and grease;
- **Medium level:** to clean windows, floors and clean and brighten rugs and carpet;
- **Minimum level:** to clean parquet and laminate, delicate fabrics, upholstery, sofas and mattresses, etc. and to steam plants.

5. MULTIBRUSH

Depending on the surface to be cleaned (rugs/carpet, parquet and delicate floors,

hard floors and tiles) and the function that you want to use (suction, steam, steam and suction at the same time) with or without the cloth holder, select the most suitable position (A-B-C) based on the type of cleaning, by pressing the appropriate pedal:

A - no insert

B - rubber inserts

C - bristle inserts

The specific label present on the appliance and shown below indicates how best to use the **Multibrush brush** based on the type of surface and cleaning function.

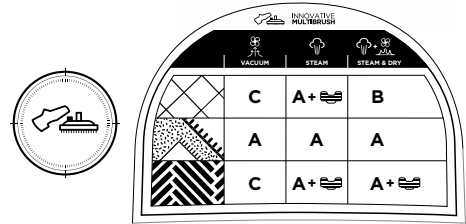

KEY:

SURFACES

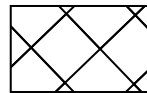

HARD FLOORS

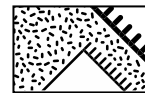

RUGS CARPET



DELICATE FLOORS

CLEANING FUNCTION



VACUUM



STEAM



STEAM / DRYING

During cleaning operations, we recommend the use of the cloth when you want to wash and sanitise the floors so that the dirt loosened by the steam is collected by the cloth.

The cloth can also be used with the combine steam / suction function.

In particular for cleaning delicate floors, such as parquet, the cloth ensures no damage is made to the surface being treated. If it does not dry completely because the cloth has been soaked by the steam, we recommend going back over the surface with a dry cloth.

Only use the cloth and special holder with the brush in position A.

2 washable microfibre cloths are included:

MCV85: 1 cloth with bumpers for delicate floors (beige colour) and 1 cloth with bumpers (white with red stripes) for all types of floors.

MCV80: 1 cloth with bumpers and 1 universal cloth for hard to reach places, both suitable for all types of floors.

6. AUTOMATIC CLEANING PROGRAMS

UNICO is equipped with pre-set programs to automatically regulate the steam pressure and the duration of suction based on the surface in question. The surfaces are washed and sanitised with the steam and, when the suction is activated, drying begins by removing the humidity left previously by the steam.

To activate the programs, make sure that Chapter 1 and 2 have been carried out and begin the cleaning operations. Then select the program by pressing the PROGRAM button on the control panel (17) until the corresponding indicator light for the desired program lights up.

6.1 Unico MCV85

P1	HARD FLOORING - Press and hold the steam trigger on the handle for the desired length of time, up to a maximum of 30 seconds. On release of the button, vacuuming will begin automatically for the required time to dry the surface. Repeat the operation until cleaning is complete.
P2	BATHROOM - Press and hold the steam trigger on the handle for the desired length of time. On release of the button, vacuuming will begin automatically for the required time to dry the surface. Repeat the operation until cleaning is complete.
P3	UPHOLSTERY - By pressing and holding the trigger on the handle both the steam and suction functions will be activated. Steam will be dispensed intermittently to preserve the delicate surface.

6.2 Unico MCV80

P1	HARD FLOORING - Press and hold the steam trigger on the handle for the desired length of time, up to a maximum of 30 seconds. On release of the button, vacuuming will begin automatically for the required time to dry the surface. Repeat the operation until cleaning is complete.
P2	RUGS / CARPETS - By pressing and holding the trigger on the handle both the steam and suction functions will be activated. Steam will be dispensed intermittently to preserve the delicate surface.
P3	GLASS - Press and hold the steam trigger on the handle for the desired length of time, up to a maximum of 30 seconds. On release of the button, vacuuming will begin automatically for the required time to dry the surface. Repeat the operation until cleaning is complete.

6.3 In pre-set-program mode, it is possible to activate suction by pressing the suction button (3).

To stop the program being used, press and quickly release the steam delivery button.

To restart the program press the steam delivery button for at least one second.

To deactivate the program press the PROGRAM button repeatedly until the indicator light goes off.

7. CLEANING HARD FLOORS (tiles, ceramic surfaces, stoneware, ...) SUCTION ONLY FUNCTION

7.1 For suction alone, set the **Multibrush brush** to position C (bristle inserts) pressing the pedal (which ensures that the holder with cloth is not attached to the brush).

For safety reasons, apply the steam lock on the handle during vacuuming.

Make sure that Chapter 1 has been carried out and begin the cleaning operations.

It is possible to adjust the suction power by moving the cursor on the handle (4).

STEAM ONLY FUNCTION

To clean using steam alone, it is possible to use the abrasive action of the cloths supplied, attaching them to the special holder (18). Position the holder with the cloth on the floor and position the multibrush above it in position A (no insert), apply slight pressure until it clicks, locking into place (19).

Make sure that Chapter 2 has been carried out and begin the cleaning operations.

It is possible to adjust the intensity of the steam by using the +/- buttons (see Chapter 4); for this type of surface we recommend the **maximum level** of steam.

Before removing the holder with cloth from the brush, wait a few minutes to allow the cloth to cool. Never use the holder without a cloth.

STEAM - VACUUM COMBINED FUNCTION to sanitise and dry the surface

For steam cleaning and suction, set the **Multibrush** in position B (rubber inserts) and ensure that the holder with cloth is not attached to the brush. Make sure that Chapters 1 and 2 have been performed and proceed with the cleaning operations: first by steaming and then vacuuming to dry.

It is possible to adjust the intensity of the steam by using the +/- buttons (see Chapter 4); for this type of surface we recommend the **maximum level** of steam.

It is possible to adjust the suction power by moving the cursor on the handle.

The combined use of steam and suction allows the most efficient sanitising of the surface, dissolving dirt, eliminating grease, germs and mites, and above all makes it possible to remove excess humidity and reduce the cleaning operations time.

PROGRAMMED MODE

For this type of surface there is a pre-set cleaning program, see Chapter 6.

To avoid any dirt in the dirt collector causing bad smells (especially where liquids and/or steam humidity are vacuumed), we recommend emptying and cleaning after every use according to the methods described in Chapter 17.

8. CLEANING DELICATE FLOORS (wooden, stone, waxed surfaces, etc.)

Before using the appliance on delicate surfaces, ensure that the part in contact with the surface is free from foreign bodies that could cause scratches.

SUCTION ONLY FUNCTION

For suction alone, set the **Multibrush** to position C (bristle inserts) pressing the pedal (make sure that the holder with cloth is not attached to the brush).

For safety reasons, apply the steam lock on the handle during vacuuming.

Make sure that Chapter 1 has been carried out and begin the cleaning operations.

It is possible to adjust the suction power by moving the cursor on the handle (4).

STEAM ONLY FUNCTION

For cleaning only with steam, set the **Multibrush** to position A (no insert). Attach the cloth supplied to the relative holder; place the holder with cloth on the ground and position the brush above, applying slight pressure until a click is heard as it locks into place (19).

Make sure that Chapter 2 has been carried out and begin the cleaning operations.

It is possible to adjust the intensity of the steam by using the +/- buttons (see Chapter 4); for this type of surface we recommend the **minimum level** of steam.

Before removing the holder with cloth from the brush, wait a few minutes to allow the cloth to cool. Never use the holder without a cloth.

STEAM - VACUUM COMBINED FUNCTION to sanitise and dry the surface

For cleaning with steam and suction, set the **Multibrush** to position A (no insert). Attach the cloth supplied to the relative holder (18); place the holder with cloth on the ground and position the brush above, applying slight pressure until a click is heard as it locks into place (19).

Make sure that Chapters 1 and 2 have been performed and proceed with the cleaning operations: steaming with suction on at the same time to gently treat the surface.

It is possible to adjust the intensity of the steam by using the +/- buttons (see Chapter 4); for this type of surface we recommend the **minimum level** of steam.

It is possible to adjust the suction power by moving the cursor on the handle.

The combined use of steam and suction allows the most efficient sanitising of the surface, dissolving dirt, eliminating grease, germs and mites, and above all makes it possible to remove excess humidity left by the steam and reduce the cleaning operations time.

WARNING: For additional safety, before using the appliance on delicate surfaces and those treated with with special oil, wax, etc. test steam delivery on a hidden part and leave the steamed part to dry to ensure that no changes in colour or deformation have occurred.

To avoid any dirt in the dirt collector causing bad smells (especially where liquids and/or steam humidity are vacuumed), we recommend emptying and cleaning after every use according to the methods described in Chapter 17.

9. CLEANING RUGS AND CARPETS SUCTION ONLY FUNCTION

For suction alone, set the **Multibrush** to position A (no insert) by pressing the pedal.

For safety reasons, apply the steam lock on the handle during vacuuming.

Make sure that Chapter 1 has been carried out and begin the cleaning operations.

It is possible to adjust the suction power by moving the cursor on the handle (4).

For suction only, in addition to the multibrush, it is possible to use the floor **Turbo brush**. The **Turbo brush** thanks to a turbo system, increased the effectiveness and efficiency of the suction operations of

textile surfaces, recommended for removing hair and animal fur from rugs and carpet.

STEAM ONLY FUNCTION

WARNING: Before cleaning leather or fabrics with steam, consult the manufacturer's instructions and always carry out a test on a hidden part or on a sample of the material. Allow the steamed part to dry to make sure that no changes in colour or deformations have occurred.

For cleaning only with steam, set the **Multibrush** to position A (no insert) by pressing the pedal. Make sure that Chapter 2 has been carried out and begin the cleaning operations.

It is possible to adjust the intensity of the steam by using the +/- buttons (see Chapter 4); for this type of surface we recommend the **medium level** of steam.

STEAM - VACUUM COMBINED FUNCTION to refresh and dry the surface

For steam cleaning and vacuuming, set the multibrush to position A (no insert) by pressing the pedal.

Make sure that Chapters 1 and 2 have been carried out and begin the cleaning operations.

It is possible to adjust the intensity of the steam by using the +/- buttons (see Chapter 4); for this type of surface we recommend the **medium level** of steam.

It is possible to adjust the suction power by moving the cursor on the handle.

Combined use of steam and suction allows the most efficient cleaning of the surface, dissolving dirt and removing grease, germs and mites; it also brightens the colour of fibres and dries surfaces more quickly.

To avoid any dirt in the dirt collector causing bad smells (especially where liquids are vacuumed and/or steam is used), we recommend emptying and cleaning after every use according to the methods described in Chapter 17.

PROGRAMMED MODE only for UNICO MCV80

For this type of surface there is a pre-set cleaning program, see Chapter 6.2.

11. CLEANING UPHOLSTERY (mattresses, sofas, car interiors, etc.)

SUCTION ONLY FUNCTION

For suction alone and depending on the surface to be treated, connect one of the following accessories to the handle:

The 2-in-1 windows and upholstery brush without removing the rubber insert, makes it possible to vacuum all types of fabric practically and quickly.

The 2-in-1 suction lance (in position 2) (23) to vacuum the tightest and hardest to reach spaces.

The Mini Turbo Brush to deep clean the fibres of the fabrics by also removing fur and hair.

Suction nozzle to remove dust and surface dirt.

Make sure that Chapter 1 has been carried out and begin the cleaning operations.

It is possible to adjust the suction power by moving the cursor on the handle (4).

STEAM ONLY FUNCTION

WARNING: Before cleaning leather or fabrics with steam, consult the manufacturer's instructions and always carry out a test on a hidden part or on a sample of the material. Allow the steamed part to dry to make sure that no changes in colour or deformations have occurred.

For steam cleaning only, attached the **2-in-1 windows and upholstery brush** with the sponge cap attached (21), then connect the **2-in-1 brush** to the handle or the telescopic tube.

Ensure that the rubber frame is inside the accessory.

Make sure that Chapter 2 has been carried out and begin the cleaning operations.

It is possible to adjust the intensity of the steam by using the +/- buttons (see Chapter 4); for this type of surface we recommend the **minimum level** of steam.

STEAM - VACUUM COMBINED FUNCTION to sanitise and dry the surface

WARNING: Before cleaning leather or fabrics with steam, consult the manufacturer's instructions and always carry out a test on a hidden part or on a sample of the material. Allow the steamed part to dry to make sure that no changes in colour or deformations have occurred.

For steam cleaning and vacuuming, use the 2-in-1 windows and upholstery brush with the sponge cap attached (21), then connect the 2-in-1 brush to the handle or the telescopic tube.

Ensure that the rubber frame is inside the accessory.

Make sure that Chapters 1 and 2 have been carried out and begin the cleaning operations.

It is possible to adjust the intensity of the steam by using the +/- buttons (see Chapter 4); for this type of surface we recommend the **minimum level** of steam.

The steam and vacuum functions can be used either at the same time or by alternating them.

Combined use of steam and suction allows the most efficient sanitising of the surface, dissolving dirt and removing germs and mites; it also brightens the colour of fibres and dries surfaces more quickly.

PROGRAMMED MODE only for UNICO MCV85

For this type of surface there is a pre-set cleaning program, see Chapter 6.1.

12. CLEANING BATHROOM FIXTURES, GROUTING AND KITCHEN WORKTOPS

STEAM ONLY FUNCTION

Ensure that Chapter 2 has been followed.

12.1 Connect **the concentrator accessory** to the handle. For greater abrasive action, a **bristly round brush** can be attached to the concentrator.

12.2 It is possible to adjust the intensity of the steam by using the +/- buttons (see Chapter 4); for this type of surface we recommend the **maximum level** of steam.

STEAM - VACUUM COMBINED FUNCTION to sanitise and dry the surface

12.3 Connect the **suction nozzle to the concentrator accessory** (22) and activate the suction function to begin vacuuming immediately, removing dirt thanks to the concentrated steam jet.

For the MCV85 model, the different coloured brushes allow for a different colour for each surface or environment.

PROGRAMMED MODE only for UNICO MCV85

For this type of surface there is a pre-set cleaning program, see Chapter 6.1.

13. CLEANING FURNITURE AND DELICATE

SUCTION ONLY FUNCTION

For suction only, connect the **2-in-1 suction lance** to the handle in position 1 (with bristles) (23), thereby making it possible to remove the dust from the surfaces.

Make sure that Chapter 1 has been carried out and begin the cleaning operations.

It is possible to adjust the suction power by moving the cursor on the handle.

STEAM ONLY FUNCTION

For steam cleaning only, make sure that Chapter 2 has been performed.

It is possible to adjust the intensity of the steam by using the +/- buttons (see Chapter 4); for this type of surface we recommend the **minimum level** of steam.

Press and hold the steam trigger on the handle and direct the jet onto a cloth.

Use the steamed cloth to clean the surface, avoiding prolonged use on the same spot.

WARNING: Do not direct the steam jet directly onto surfaces.

WARNING: Before cleaning the surface, always do a test on a hidden part and see how it reacts to the application of steam.

14. OTHER GENERAL USES

WARNING: Before cleaning the surface, always do a test on a hidden part and see how it reacts to the application of steam.

14.1 BRIGHTENING UP CURTAINS AND DRAPES

Mites and dust can be removed from curtains and drapes by steaming the fabric directly from the handle. The steam is able to remove odours and brighten up colours, allowing the fabric to be washed less frequently.

For this surface, set the steam to the **minimum level**.

14.2 REMOVING STAINS FROM CARPETS AND UPHOLSTERY



**WARNING: Steam.
Risk of scalding!**

Connect the concentrator accessory without the bristly round brush; direct the steam directly onto the stain with the greatest angle possible (never vertically to the surface to be cleaned) and place a cloth beyond the stain to collect the dirt that has been "blown" away

by the steam pressure.

For this surface, set the steam to the **minimum level**.

Connect the suction nozzle to the concentrator accessory and activate the suction function to vacuum the removed dirt remained on the floor.

14.3 TAKING CARE OF PLANTS AND HUMIDIFYING ROOMS

To care for your house plants, remove the dust from the leaves by steaming them directly from the handle. Adjust the steam to the **minimum level** and vacuum at a distance of 50 cm. Plants breathe better and will be cleaner and brighter. Furthermore, you can also use the steam to refresh spaces, especially those frequented by smokers.

15. OUT OF WATER

When the tank is out of water, the indicator light on the control panel (tap symbol) will turn on and you will hear a beep. To continue with steam cleaning, simply open the tank door and add water (10).

To vacuum surfaces it is not necessary to fill the tank, simply turn the boiler off.

16. GENERAL MAINTENANCE

Ensure that the appliance is switched off and disconnected from the mains (24).

To clean the outside of the appliance, only use a damp cloth and tap water.

All accessories can be cleaned using running water, ensuring they are completely dry before the next use.

Do not use detergents of any type.

The cloths provided can be washed by following the instructions included on the label.

17. CLEANING THE DIRT COLLECTOR (ordinary maintenance)

17.1 Ensure that the appliance is switched off and disconnected from the mains (24).

17.2 Disconnect the dirt collector and remove it (25).

17.3 Hold the upper handle and turn clockwise (26).

17.4 Slowly remove the filter unit, pulling upwards and empty the collector into an appropriate container (26-27).

17.5 Wash the collector and the filter unit using running water only (26-27). Shake to

remove excess water. This operation is recommended in particular if liquids are vacuumed and/or the appliance has been used in combined steam / vacuum mode to dry the surfaces.

17.6 Reassemble all the parts following the procedure in reverse order (30). The UNICO filter unit does not need to be dried; it is ready for use immediately, avoiding unnecessary waiting time. However, before replacing, we advise quickly drying the filter and the collector with a cloth to avoid unpleasant odours forming.

Empty the dirt collector each time the MAX level is reached and after every use.

We recommend emptying the collector after every use, before storing the appliance to avoid unpleasant odours forming.

WARNING: Should foam form inside the dirt collector (usually due to detergent being present on the surface), immediately empty and clean fully as detailed in Chapters 17, 18 and 22.

18. CLEANING THE FILTERS (extraordinary maintenance)

18.1 Ensure that the appliance is switched off and disconnected from the mains 24.

18.2 Release and remove the dirt collector (25).

18.3 Lower the handle of the filter unit (31) and turn the cap until (32) the two triangles coincide (33).

18.4 Lift the cap pulling upwards (34) and remove the mesh filter (35).

18.5 Hold the handle of the multi-cyclonic unit and pull upwards (36).

18.6 Wash the mesh filter (37) and the multi-cyclonic unit using running water only (38).

18.7 Wring out the filter (37) and reassemble all the parts, following the procedure in reverse order, ensuring that the mesh part of the filter is facing upwards.

18.8 Remove the HEPA filter from the body of the appliance, disconnecting it from the appropriate lever (39).

18.9 Rinse the HEPA filter using running water only and shake gently to remove any excess dirt or water residue; before replacing the filter in the appliance, leave to dry naturally away from direct light and heat for at least 24 hours (40).

WARNING: Check the filters during cleaning. Replace the filters when visibly damaged.

The filters should be fully cleaned

approximately twice per year.
Should the appliance be used frequently for vacuuming liquid dirt, repeat the operation more frequently.

19. CLEANING THE BOILER (extraordinary maintenance)



**WARNING: Steam.
Risk of scalding!**

WARNING: Risk of scalding! When accessing the boiler (removing the cap, filling up, emptying), ensure that the appliance is switched off at the power switch and disconnected from the mains for at least two hours.

Use Allen key no. 6.

To maintain maximum performance, clean the boiler once per year and/or every 50 intense uses.

19.1 Fully empty the tank and remove the dirt collector.

19.2 Put the appliance on its side and remove the lid using a coin (41).

19.3 Unscrew the boiler cap using Allen key no. 6 (42).

19.4 Pour 200 ml of tap water into the boiler.

WARNING: Do not exceed the quantity of water indicated and pour it slowly into the boiler, making sure not to let it overflow.

19.5 Rinse the boiler and pour the water into the sink or into a special container for dirty water. If the water is very dirty, repeat the operation until the water is clean (43).

19.6 Insert 200 ml of water in the boiler and screw on the cap, ensuring the seal is present and that it is correctly screwed on. Replace the lid.

19.7 Fill the water tank again and close the door.

19.8 Turn the appliance back on.

Before using steam to clean, direct the jet into a sink or other container until the steam is completely clean.

20. CLEANING THE MINI TURBO BRUSH

(extraordinary maintenance)

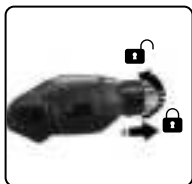

20.1

Rotate the locknut and remove the upper part of the mini turbo brush.

20.2 Clean the inside of the brush and re-close following the procedure in reverse order.

21. CLEANING THE FLOOR TURBO BRUSH

(extraordinary maintenance)



21.1 Remove the door and clean the inside of the brush.

21.2 Close the brush following the procedure in reverse order.

22. CLEANING THE VACUUM TUBES

(extraordinary maintenance)

22.1 Switch on the appliance by pressing the power switch.

22.2 Vacuum 0.5l of clean water from a container (44) and empty the dirt collector.

22.3 Repeat the operation until the water in the dirt collector is sufficiently clean.

22.4 With the dirt collector clean and dry, vacuum air for at least 5 minutes to completely dry the tubes.

22.5 Ensure that the dirt collector and filters are completely dry.

22.6 Make sure that the tubes are not clogged using the cleaning brush:

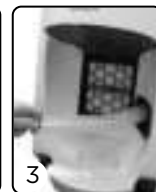

1 - **Cleaning the handle-side tube:** insert the cleaning brush to the end of the handle making sure that there are not blockages and/or foreign bodies which could block suction.

2 - **Cleaning the tube between collector and hose adapter:** insert the cleaning brush into the tube making sure that there are no blockages and/or foreign bodies which could block the suction flow. Perform the operation also on the side of the HEPA filter.

3 - **Cleaning the tube between collector and**

machine body (HEPA filter side): Perform the cleaning operation by inserting the brush into the tube making sure that there are no blockages.

It is recommended that the tubes be cleaned every time the filters are cleaned and after every intensive use of the product.

23. REPLACEMENT MULTIBRUSH RUBBER INSERTS (extraordinary maintenance)

The rubber strips of the Multibrush, when worn down, can be replaced with spare parts. There are two rubber inserts:

- one marked with the letter (F), to be inserted in the front part of the brush.
- one marked with the letter (R), to be inserted in the rear part of the brush.

To replace it, proceed as follows:



23.1 Put the Multibrush in position B and turn it upside down.

23.2 Move the rubber insert to the left, then lift it upwards.

23.3 Insert the new rubber insert performing the procedure in reverse.

WARNING: The rubber inserts must be inserted with the finely-ridged part facing the outside of the brush.

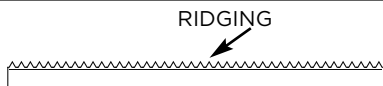

The rubber inserts are sold at Polti Authorised Service Centres.

24. SPARE SEALS

Periodically check the condition of the seal on the handle of the hose and the telescopic tube. If necessary, replace with the corresponding spare part, as described below.

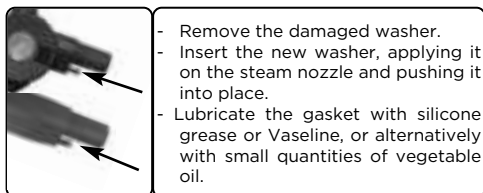

25. STORAGE

25.1 Turn off the appliance and disconnect from the mains electricity.

25.2 Pull the power cable gently towards you to activate the automatic winder, guiding it gently back into the appliance.

25.3 The hose and flexible hose can be housed on the body of the appliance, sliding the universal brush into the parking system on the appliance.

WARNING: Do not lift the appliance with the telescopic tube and the brush in the parking position.

Before storage, we advise quickly drying the filter and the collector with a cloth to avoid unpleasant odours forming.

26. FRESCOASPIRA

FrescoAspira is an ambient deodorant which contains natural essences. During use, it releases a fresh perfume in every room.

How to insert / replace FrescoAspira:

26.1 Ensure that the appliance is switched off and disconnected from the mains.

26.2 Disconnect and pull out the dirt collector.

26.3 Insert the FrescoAspira into the dedicated space in the HEPA filter (46).

26.4 Reassemble all the parts following the procedure in reverse order.

We recommend replacing it every 2 months or in any case when the air freshening essence is depleted.

FrescoAspira is on sale at household appliance stores, at Polti Authorised Service Centres or on the site www.polti.com.

27. TROUBLESHOOTING

PROBLEM	CAUSE	SOLUTION
UNICO does not turn on.	No power.	Check the cable, plug and socket.
The motor revs/has little suction.	Tubes or accessories blocked	Turn the appliance off, unplug, remove any blockages in the tubes and accessories.
UNICO has no/reduced suction.	Dirt collector full or not correctly inserted. Suction adjustment set at the minimum level . Dirt collector or vacuum tube not correctly inserted. Clogged filters. Clogged suction tubes.	Empty the dirt collector and insert correctly. Adjust suction using the cursor on the handle. Correctly insert the dirt collector tank and/or check that the flexible vacuum tube has been correctly inserted. Proceed with filter cleaning as described in chapter 18. Clean the tubes, as described in Chapter 22.
Water collects under the appliance during vacuuming of liquids and/or damp dirt.	Liquid in dirt collector has exceeded the MAX level. Foam in the dirt collector.	Empty the dirt collector. Follow the cleaning instructions in Chapters 17 - 18 - 22.
UNICO does not dispense steam.	Boiler switched off. Boiler out of water. Steam hose not inserted. Steam lock activated. The boiler is not yet pressurised.	Turn on the boiler button. Add water to the tank as described in Chapter 15. Connect the steam hose to the flexible vacuum tube, locking the automatic buttons; connect the steam hose to the appliance and the handle (as described in Chapter 1 and shown on page 2). Deactivate the steam lock on the handle. Wait for the steam indicator light to stop flashing.
The universal brush selector does not work.	The holder with cloth for steam cleaning is mounted on the brush.	Remove the holder with cloth from the brush.
In preset-program mode, at the end of suction, there was no time to finish drying.	Vacuuuming too slowly over the surfaces.	In preset-program mode, it is still possible to activate suction by pressing the suction button.
During cleaning operations, lines or traces of dirt remain.	The Multibrush is dirty.	Clean the Multibrush by washing it under running water and wait for it to dry completely before using it again.
Non-uniform drying of the hard floor.	The rubber inserts are worn.	Replace the inserts, as described in Chapter 23.

PROBLEM	CAUSE	SOLUTION
The appliance is pressurised but releases little steam.	The steam is set to the minimum level .	Press the steam adjustment button (+) to increase the steam being dispensed.
There is a bad smell when turning on suction.	Dirt collector is dirty or too wet.	Clean the dirt collector as described in Chapter 13 or simply dry it out. If the smell persists, carry out a full clean as described in Chapters 13, 14, and 17.
Steam is dispensed mixed with drops of water.	The steam hose and/or the telescopic tube are cold.	Direct the steam jet onto a cloth to heat up the tubes.
The holder with cloth for steam cleaning does not lock onto the brush.	The brush is in position B or C.	Set the universal brush to position A.
Accessories are difficult to assemble.	The seals produce friction.	Lubricate the gasket with silicone grease or Vaseline, or alternatively with a small amount of vegetable oil.
Steam or condensation leaks out between the handle and the telescopic tube.	Seals worn, cut or missing.	Replace the seals, as indicated in Chapter 24.
The filling pump of the boiler continues to operate.	There is air in the boiler circuit.	Turn off the appliance and leave it to cool, then repeat the operations described in Chapter 1.
After vacuuming, traces of liquid remain on the flooring.	Liquid remains inside the tubes. Floor not yet dry	Suck in air for a few seconds to allow the transfer of the liquid to the tank. Repeat the vacuuming.

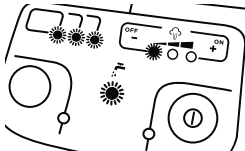
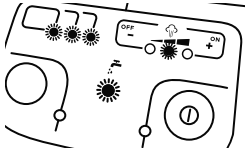
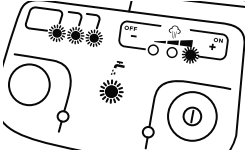
ALARMS	CAUSE	SOLUTION
 <ul style="list-style-type: none"> - "Out of water" indicator light flashing. - Prolonged beeping sound. - LED programs flashing. - 1st steam adjustment LED flashing. 	Boiler fault.	Turn the appliance off for a few minutes and then start it again. Should the problem occur again, contact an Authorised Service Centre.
 <ul style="list-style-type: none"> - "Out of water" indicator light flashing. - Prolonged beeping sound. - LED programs flashing. - 2nd steam adjustment LED flashing. 	The boiler does not reach the desired temperature.	Turn the appliance off for a few minutes and then start it again. Should the problem occur again, contact an Authorised Service Centre.
 <ul style="list-style-type: none"> - "Out of water" indicator light flashing. - Prolonged beeping sound. - LED programs flashing. - 3rd steam adjustment LED flashing. 	The pump continues to take in water.	Turn the appliance off for a few minutes and then start it again. Should the problem occur again, contact an Authorised Service Centre.

Should the problems persist, contact an Authorised Polti Service Centre (see www.polti.com for the up-to-date list) or Customer Services.

WARRANTY

This appliance is for domestic use only and is guaranteed for two years from the date of purchase against any defects present at the time the goods are handed over; the date of purchase must be proven via a proof of purchase document valid for tax purposes and issued by the seller.

For repairs, the appliance must be accompanied by proof of purchase.

This warranty does not affect the consumer rights deriving from European Directive 99/44/EC as regards some aspects of sale and warranty of consumer goods, rights which the consumer should uphold with respect to the seller.

This warranty is valid in the countries which adhere to European Directive 99/44/EC. For other countries, local regulations on warranties apply.

WHAT THE WARRANTY COVERS

During the warranty, Polti guarantees free repair of a product with a manufacturing or factory defect and, therefore, the client is not liable to pay for any work or materials.

In case of irreparable defects, Polti may replace the product free of charge.

To avail of the warranty, the customer should visit one of the Polti Authorised Service Centres with proof of purchase from the seller valid for tax purposes and bearing the date of purchase of the product. Without proof of purchase and the relative date of purchase, the work will be charged for. Store the proof of purchase document safely for the whole duration of the warranty.

WHAT THE WARRANTY DOES NOT COVER

- Any fault or damage not deriving from a manufacturing defect.
- Any fault due to improper use or use other than that indicated in the instruction booklet, an integral part of the product sales contract.
- Any defect resulting from force majeure (fires, short circuits) or caused by third parties (tampering).
- Damage caused by the use of non-original Polti parts, and repairs or modifications performed by staff or service centres not authorised by Polti.
- Damage caused by the customer.
- Parts (filter, brush, hose, battery, etc.) damaged by use (consumable goods) or normal wear and tear.
- Any damage caused by limescale.
- Defects resulting from lack of maintenance/cleaning according to the manufacturer's instructions.
- Assembly of non-original Polti accessories or those that have been modified or which are not suitable for the appliance.

Inappropriate use and/or use not compliant with the instructions for use and any other warnings or indications contained in this manual invalidates the warranty.

Polti accepts no responsibility for any direct or indirect damage to people, objects or animals caused by non-compliance with the instructions indicated in this instruction booklet, regarding warnings for use and product maintenance.

To see the up-to-date list of the Polti Authorised Service Centres, visit the website www.polti.com

BIENVENUE DANS LE MONDE DE UNICO,

L'ASPIRATEUR MULTIFONCTION QUI ASPIRE, DÉSINFECTE À LA VAPEUR ET SÈCHE
EN ÉLIMINANT L'HUMIDITÉ EN EXCÈS DE TOUTES LES SURFACES.
UNICO TUE JUSQU'À 99,99% DES GERMES ET BACTÉRIES ET LES ÉLIMINE SANS L'EMPLOI
DE DÉTERGENTS CHIMIQUES



DES ACCESSOIRES POUR TOUS LES BESOINS

En visitant notre site Web www.polti.fr et dans les meilleurs magasins d'électroménager, vous pourrez trouver une large gamme d'accessoires afin d'accroître les performances et la praticité de vos appareils de même que rendre le nettoyage de votre maison plus facile.

Pour vérifier la compatibilité d'un accessoire avec votre appareil, recherchez la référence PAEUXXXX listée à côté de chaque accessoire sur la page 7-8. Si le code d'accessoire que vous souhaitez acheter n'est pas répertorié dans ce manuel, nous vous invitons à contacter notre service clientèle pour plus d'informations.



ENREGISTREZ VOTRE PRODUIT

Connectez-vous au site www.polti.fr et enregistrez votre produit. Vous bénéficierez, dans les pays adhérents, d'une offre spéciale de bienvenue, serez toujours informé des dernières nouveautés Polti et pourrez acheter les accessoires et les consommables. Pour enregistrer votre produit, vous devez entrer, outre les données personnelles, le numéro de série (SN) figurant sur sur l'étiquette argentée située sur la boîte et sous l'appareil.

Pour gagner du temps et avoir votre numéro de série toujours à portée de main, notez-le dans l'espace prévu à cet effet sur le verso de la couverture du manuel.



NOTRE CHAÎNE OFFICIELLE YOUTUBE

Voulez-vous en savoir plus ? Visitez notre canal officiel : www.youtube.com/polthispa. Cherchez la vidéo de démonstration de Unico pour avoir un aperçu simple et immédiat des fonctionnalités de cet appareil exceptionnel.

De plus, le guide vidéo vous accompagnera dans l'utilisation de Unico, de la préparation aux opérations d'entretien.

Abonnez-vous au canal pour rester à jour sur nos contenus vidéo !

ATTENTION: Les consignes de sécurité sont énoncées seulement sur ce manuel.

AVERTISSEMENTS EN MATIÈRE DE SÉCURITÉ

PRÉCAUTIONS D'EMPLOI IMPORTANTES



ATTENTION ! AVANT D'UTILISER L'APPAREIL, LIRE LES INSTRUCTIONS ET LES AVERTISSEMENTS FIGURANT DANS CE MANUEL ET SUR L'APPAREIL.



Polti S.p.A. décline toute responsabilité en cas d'accidents causés par une utilisation non conforme de cet appareil.

Le présent manuel décrit l'utilisation conforme du produit.

Toute utilisation non conforme aux présentes recommandations annulera la garantie.

SYMBOLES DE SÉCURITÉ :



ATTENTION : Température élevée. Danger de brûlure !
Si cela est indiqué sur le produit, ne pas toucher les parties qui sont chaudes.



ATTENTION : Vapeur.
Danger de brûlure !

Cet appareil atteint des températures élevées. Une utilisation incorrecte de l'appareil peut provoquer des brûlures.

- N'effectuer que les opérations de démontage et d'entretien décrites dans les présentes instructions. En cas de panne ou de dysfonctionnement, ne pas effectuer de réparations soi-même. En cas de choc violent, chute, dommage et chute dans l'eau, l'appareil peut ne plus être sûr. En cas de manipulations erronées et non autorisées, il existe un risque d'accidents. Toujours contacter les SAV agréés.
- L'appareil ne doit pas être utilisé s'il a chuté, si il y a des signes visibles de dommages ou en cas de fuite.
- La fiche doit être débranchée de la prise avant de remplir d'eau le réservoir / la chaudière.
- Avant d'accéder à la chaudière pour effectuer une intervention de maintenance ou de nettoyage, éteindre

l'appareil au moyen des interrupteurs et le débrancher du secteur pendant au moins 2 heures.

- Cet appareil peut être utilisé par des personnes ayant des capacités réduites physiques, sensorielles ou mentales, ou le manque d'expérience et de connaissances si elles ont été formées et encadrées pour l'utilisation de cet appareil en toute sécurité et de comprendre les risques encourus. Les enfants ne doivent pas jouer avec l'appareil.
- Garder l'appareil hors de portée des enfants lorsqu'il est alimenté ou en refroidissement
- Conserver tous les composants de l'emballage hors de la portée des enfants : ce ne sont pas des jouets. Conserver le sachet en plastique hors de la portée des enfants : risque d'étouffement.
- Ne pas laisser l'appareil sans surveillance lorsqu'il est branché sur le secteur.
- Ne pas diriger la vapeur vers des équipements logeant des composants électriques, tels que l'intérieur du four.
- Cet appareil est destiné à un usage domestique en intérieur. **Pour réduire le risque d'accidents tels que les incendies, l'électrocution, les accidents et les brûlures aussi bien durant l'utilisation que durant les opérations de préparation, entretien et rangement, toujours suivre les précautions élémentaires énumérées dans le présent manuel.**

RISQUES LIÉS À L'ALIMENTATION ÉLECTRIQUE - ÉLECTROCUTION

- Le système de mise à la terre et l'interrupteur à courant différentiel résiduel de sécurité, avec une protection magnéto-thermique de l'installation domestique, permettent une utilisation en toute sécurité des appareils électriques. Pour garantir la sécurité, contrôler que l'installation électrique à laquelle est raccordé l'appareil est réalisée conformément aux lois en vigueur.
- Ne pas raccorder l'appareil au secteur si la tension ne correspond pas à celle du circuit électrique domestique.
- Ne pas surcharger les prises électriques avec des fiches doubles et/ou des adaptateurs. Raccorder le produit

uniquement à des prises de courant individuelles compatibles avec la fiche fournie.

- Ne pas utiliser de rallonges de taille non appropriée et non conformes à la loi car elles pourraient générer une surchauffe et par là un court-circuit, un incendie, une panne de courant et des dommages au système. Utiliser uniquement des rallonges certifiées et correctement dimensionnées pour supporter la puissance de 16 A et raccordées à la prise de terre.
- Toujours éteindre l'appareil en appuyant sur l'interrupteur prévu à cet effet avant de le débrancher du secteur.
- Pour débrancher la fiche de la prise de courant, ne pas tirer sur le câble ; saisir la fiche pour éviter d'endommager la prise et le câble.
- Toujours débrancher la fiche de la prise de courant lorsque l'appareil n'est pas utilisé et avant toute opération de préparation, entretien et nettoyage.
- Dérouler complètement le câble de l'enrouleur avant de le brancher sur le secteur et avant d'utiliser l'appareil. Toujours utiliser le produit avec le câble complètement déroulé.
- Ne pas tirer ni secouer le câble et ne pas le soumettre à des tensions (torsions, écrasements, étirements). Éloigner le câble de toute surface et partie chaude et/ou tranchante. Veiller à ce que le câble ne soit pas écrasé par des portes ou portails. Ne pas tendre le câble sur des arêtes. Éviter de piétiner le câble. Ne pas enrouler le câble d'alimentation autour de l'appareil, surtout si l'appareil est chaud. Si l'appareil est posé sur le câble d'alimentation, il y a un risque de danger.
- Ne pas remplacer la fiche du câble d'alimentation.
- Si le câble est endommagé, il doit être remplacé par le fabricant, son service après-vente ou une personne de qualification similaire afin de prévenir tout risque. Ne pas utiliser le produit si le câble est endommagé.
- Ne pas toucher ni utiliser l'appareil pieds nus et/ou avec le corps ou les pieds mouillés.
- Ne pas utiliser l'appareil à proximité de récipients pleins d'eau

comme les évier, les baignoires, les piscines.

- Ne pas plonger l'appareil avec le câble et la fiche dans l'eau ou dans d'autres liquides.

RISQUES LIÉS À L'UTILISATION DU PRODUIT - BLESSURES / BRÛLURES

- Ne pas utiliser le produit dans des endroits présentant un risque d'explosion et où des substances toxiques sont présentes.
- Ne pas verser dans la chaudière des substances toxiques, acides, solvants, nettoyants, substances corrosives et/ou liquides explosifs, parfums.
- Verser dans la chaudière uniquement de l'eau ou le mélange d'eau indiqué dans le chapitre "Quelle eau utiliser".
- Ne pas aspirer ni diriger le jet de vapeur sur des substances toxiques, acides, solvants, nettoyants, substances corrosives. Le traitement et l'élimination des substances dangereuses doivent être effectués conformément aux instructions des fabricants de ces substances.
- Ne pas aspirer ni diriger le jet de vapeur sur des poudres et liquides explosifs, hydrocarbures, objets en flammes et/ou incandescents.
- Garder toutes les parties de votre corps à l'écart de la buse d'aspiration et de tous les éléments mobiles ou rotatifs.
- Ne pas utiliser l'aspirateur sur des personnes et/ou des animaux.
- Utiliser la poignée pour transporter l'appareil. Ne pas tirer sur le câble d'alimentation. Ne pas utiliser le câble comme poignée. Ne pas soulever l'appareil par le câble d'alimentation ou par les tubes vapeur/aspiration. Ne pas soulever le produit par la poignée du bac de récupération saleté.
- Ne pas placer le produit à proximité de sources de chaleur telles que cheminées, poêles et fours.
- Ne pas placer le produit à proximité de champs électromagnétiques, comme les plaques à induction.
- Enrouler le câble lorsque l'appareil n'est pas utilisé.
- Ne pas obstruer les orifices et les grilles situés sur le produit.

- Pour nettoyer les escaliers, placer l'appareil sur les marches plus basses que la position dans laquelle on se trouve.
 - Ne pas diriger le jet de vapeur sur une partie du corps de personnes et d'animaux.
 - Ne pas diriger le jet de vapeur sur les vêtements que l'on porte.
 - Les chiffons, torchons et tissus sur lesquels une quantité de vapeur a été libérée atteignent des températures largement supérieures à 100 °C. Attendre quelques minutes et vérifier qu'ils ont refroidi avant de les utiliser. Éviter tout contact avec la peau s'ils sont encore chauds.
 - Durant l'utilisation, maintenir le produit à l'horizontale et sur une surface stable.
 - Le verrou de vapeur sur la poignée offre une plus grande sécurité, car il empêche l'activation involontaire et accidentelle de la distribution de vapeur par des enfants ou des personnes qui ne connaissent pas le fonctionnement de l'appareil. Lorsque l'on n'utilise pas la vapeur, insérer le verrou de vapeur.
- Pour distribuer de nouveau de la vapeur, replacer la touche dans la position d'origine.

UTILISATION CORRECTE DU PRODUIT

Unico MCV85_Total Clean & Turbo et MCV80_Total Clean & Turbo sont conçus pour un usage domestique en intérieur comme aspirateur eau et poussière qui enlèvent la matière sèche et/ou humide (saleté) des surfaces grâce à l'application de vapeur selon les descriptions et les instructions figurant dans ce manuel.

Lire attentivement et conserver ces instructions ; en cas de perte, consulter et/ou télécharger ce manuel sur le site Internet www.polti.fr.

Aspirer exclusivement de la saleté domestique.

Ne pas aspirer directement de récipients remplis d'eau ou d'autres liquides à l'exception des opérations de maintenance extraordinaire décrites au chapitre 22. Aspirer uniquement de petites quantités d'eau dispersées sur les surfaces en respectant la quantité maximale indiquée dans les présentes instructions.

Contrôler souvent les niveaux du bac de récupération de saleté sèche et humide, en veillant à ce qu'ils ne dépassent pas le **niveau maximum** autorisé (0,8 l niveau MAX sur le bac de récupération).

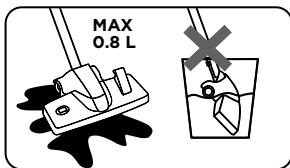

Ne pas utiliser l'appareil sur les débris et le plâtre, le ciment et les résidus de chantier et d'ouvrages de maçonnerie.

Ne pas utiliser l'appareil sur la terre et le sable/terre de jardins, etc.

Ne pas utiliser l'appareil sur les cendres, la suie et les résidus de la combustion (cheminée, barbecue, etc.).

Ne pas utiliser sur la poudre d'encre et sur l'encre des imprimantes, télécopieurs et photocopieuses.

Ne pas aspirer d'objets pointus, tranchants et rigides.

La puissance de la vapeur de Unico permet d'obtenir d'excellents résultats dès les premiers passages. Éviter tout frottement excessif sur les surfaces.

L'appareil ne fonctionne correctement qu'avec le bac de récupération saleté accroché et avec toutes les parties qui le composent.

Ne pas soulever l'appareil en saisissant le tube télescopique et la brosse dans la position de rangement.

Ne pas soulever le produit par la poignée du bac de récupération saleté.

Toujours ranger l'appareil à l'abri des agents atmosphériques.

Le présent manuel décrit l'utilisation conforme du produit. Toute autre utilisation peut endommager l'appareil et annuler la garantie.

Les essais effectués par un laboratoire tiers et indépendant montrent qu'Unico tue et élimine 99,99% des germes et des bactéries, lorsqu'il est utilisé selon les instructions de ce manuel avec le chiffon en microfibras et pendant une durée de 15 secondes.

POLTI S.p.A. se réserve le droit d'introduire toutes modifications esthétiques, techniques et constructives qui s'avèreraient nécessaires sans aucun préavis.

Avant de quitter l'usine, tous nos produits sont rigoureusement testés. Par conséquent, la chaudière et le réservoir d'Unico peuvent contenir de l'eau résiduelle.

INFORMATIONS AUX UTILISATEURS

Conformément à la Directive Européenne 2012/19/UE en matière d'équipements électriques et électroniques, ne pas éliminer l'appareil avec les ordures ménagères ; le remettre à un centre de collecte officiel. Ce produit est conforme à la Directive EU 2011/65/UE.



Le symbole de la poubelle barrée sur l'appareil indique que le produit doit être éliminé séparément lorsqu'il n'est plus utilisable, et non pas avec les ordures ménagères. Par conséquent, l'utilisateur devra remettre l'appareil à la fin de sa durée de vie aux centres de collecte des déchets électroniques et électrotechniques, ou, selon la législation en vigueur dans le Pays, remettre l'appareil aux distributeurs lors de l'achat d'un nouvel appareil équivalent. Le tri approprié des déchets permet d'acheminer l'appareil vers le recyclage, le traitement et l'élimination écologiquement compatible. Il contribue à éviter les effets négatifs possibles sur l'environnement et sur la santé, tout en favorisant le recyclage des matériaux dont est constitué le produit. L'élimination non conforme du produit par le propriétaire entraîne l'application des sanctions administratives prévues par la législation en vigueur.

QUELLE EAU UTILISER

Unico MCV85_Total Clean & Turbo et MCV80_Total Clean & Turbo ont été conçus pour fonctionner avec de l'eau du robinet d'une dureté moyenne comprise entre 8 ° et 20 °f. Si l'eau du robinet contient beaucoup de calcaire, ne pas utiliser d'eau déminéralisée pure ; utiliser un mélange de 50 % d'eau du robinet et 50 % d'eau déminéralisée disponible dans le commerce.

Avvertissement : se renseigner sur la dureté de l'eau auprès du bureau technique municipal ou du service des eaux.

Si l'on utilise uniquement de l'eau du robinet, on peut réduire la formation de tartre en utilisant l'agent de anti-calcaire à base naturelle **Kalstop (PAEU0094)**, distribué par Polti et disponible dans les meilleurs magasins d'appareils électroménagers ou sur le site www.polti.fr.

N'utiliser ni eau distillée, ni eau déminéralisée non diluée, ni eau de pluie ou eau contenant des adjuvants (comme, à titre d'exemple, de l'amidon ou du parfum), ni eau parfumée ou eau produite par d'autres appareils électroménagers, des adoucisseurs ou des carafes filtrantes.

Ne pas introduire de substances chimiques, naturelles, détergentes, décapantes, etc.

Nettoyer la chaudière en suivant les instructions figurant au chapitre 19.

L'ASPIRATEUR MULTIFONCTION TROIS FOIS UNIQUE

Unico est un aspirateur multifonction puissant qui combine la technologie d'aspiration multicyclonique avec la force désinfectante de la vapeur. Véritable électroménager multitâche, il aspire, désinfecte et sèche toutes les surfaces de la maison : sols, tapis, canapés et coussins, matelas, vitres et miroirs, sanitaires et plaques de cuisson. Conçu pour le nettoyage quotidien, il est utilisé pour l'aspiration de tous les jours et pour le nettoyage à vapeur quand vous souhaitez laver et désinfecter toute la maison.

1. PRÉPARATION POUR L'UTILISATION AVEC LA FONCTION ASPIRATION

(schéma pag. 2)

1.1 Insérer le tube d'aspiration sur le corps de l'appareil.

1.2 Raccorder le **tube télescopique** à la poignée et le régler à la hauteur désirée.

1.3 Raccorder la **brosse Multibrush** au tube télescopique.

Conseil : Afin de faciliter les opérations suivantes, accrocher la brosse au système de rangement.

1.4 Dérouler complètement le câble d'alimentation et le brancher à une prise de courant appropriée (1). Toujours utiliser le produit avec le câble complètement déroulé.

1.5 Allumer l'appareil en appuyant sur l'interrupteur général (2). Pour commencer à aspirer, appuyer sur la touche aspiration sur le panneau de commande (3).

1.6 Il est possible de régler la puissance d'aspiration à l'aide du curseur sur la poignée (4).

1.7 Sur les carrelages, Unico peut être utilisé avec le désodorisant FrescoAspira. À base d'essences naturelles, il dégage un parfum agréable pendant l'aspiration. Pour en savoir plus sur l'utilisation de FrescoAspira, veuillez consulter le chapitre 26.

Nous recommandons l'utilisation de la poignée de déplacement pour faciliter le déplacement de l'appareil pendant le nettoyage (5-6). Ne pas utiliser la poignée de déplacement pour soulever l'appareil.

Pour avoir tous les accessoires à portée de la main pendant le nettoyage, nous recommandons l'utilisation du range-accessoires à monter sur l'appareil (7) ou directement sur la poignée de déplacement (8).

ATTENTION: Le niveau de saleté aspirée ne doit pas dépasser l'indicateur de niveau MAX situé sur le bac de récupération ; cet indicateur se réfère aussi bien à la saleté solide qu'à la saleté humide (9). Lorsque le seuil maximum est atteint, se référer au chapitre 17.

2. PRÉPARATION POUR L'UTILISATION AVEC LA FONCTION VAPEUR (schéma pag.4)

2.1 Brancher le tube vapeur sur le tube d'aspiration, puis brancher les deux tubes sur le corps de l'appareil en vérifiant que les deux connecteurs aux extrémités du tube vapeur sont correctement branchés. Sans le tube vapeur, il est impossible d'activer la vapeur, même lorsque la chaudière est allumée.

2.2 Pour brancher le tube vapeur sur le côté de l'appareil, abaisser le volet de fixation pour la vapeur et insérer le tube vapeur en le faisant glisser dans le logement jusqu'au dé clic du mécanisme d'accrochage (voir

dessin page 2 - F).

2.3 Ouvrir le couvercle du réservoir et le remplir d'eau, en veillant à ne pas laisser déborder l'eau (10). Refermer le couvercle.

Toujours débrancher le câble d'alimentation avant d'effectuer cette opération.

Grâce au système d'auto-remplissage, il n'est pas nécessaire de s'arrêter et d'attendre que l'appareil refroidisse pour remplir à nouveau la chaudière.

L'absence d'eau dans le réservoir d'eau est signalée par l'allumage du voyant absence d'eau sur le panneau de commande (voyant robinet) (11) et par une alarme sonore.

Pour continuer à utiliser l'appareil, il suffit de remplir le réservoir.

2.4 Dérouler complètement le câble d'alimentation et le brancher à une prise de courant appropriée (1). Toujours utiliser le produit avec le câble complètement déroulé.

2.5 Allumer l'appareil en appuyant sur l'interrupteur général. Le voyant à côté s'allumera. L'appareil est prêt à l'emploi. Pour utiliser la vapeur, allumer la chaudière en appuyant sur ON (12) et régler la vapeur en fonction de la surface à nettoyer comme indiqué au chapitre 4.

2.6 En allumant la chaudière, le voyant vapeur se met à clignoter : la chaudière est en cours de réchauffement. Après environ 5 minutes, le voyant s'allume en continu (13) et l'appareil est prêt pour l'utilisation de la fonction vapeur.

2.7 La poignée est dotée d'une touche de sécurité qui empêche la distribution accidentelle de la vapeur (14). En laissant l'appareil un instant sans surveillance alors qu'il est allumé, il est recommandé de mettre la touche de sécurité sur la position verrouillage de la vapeur (14 A). Pour continuer ensuite la distribution de vapeur, remettre la touche sur la position de départ (14 B) et appuyer sur le bouton vapeur situé sur la poignée (15).

Nous recommandons l'utilisation de la poignée de déplacement pour faciliter le déplacement de l'appareil pendant le nettoyage. Ne pas utiliser la poignée de déplacement pour soulever l'appareil.

Pour avoir tous les accessoires à portée de la main pendant le nettoyage, nous recommandons l'utilisation du range-accessoires à monter sur l'appareil (7) ou directement sur la poignée de déplacement (8).

ATTENTION: Durant le premier fonctionnement de la vapeur, quelques gouttes d'eau mélangée à de la vapeur peuvent s'écouler en raison d'une stabilisation thermique imparfaite.

Diriger le premier jet de vapeur sur un chiffon.

3. PRÉPARATION POUR L'UTILISATION AVEC LA FONCTION COMBINÉE VAPEUR / ASPIRATION

Il est possible d'utiliser les fonctions vapeur et aspiration en même temps, ce qui permet de laver et de désinfecter les surfaces en les séchant. Pour utiliser la fonction combinée, préparer l'appareil comme décrit aux chapitres 1 et 2.

4. RÉGLAGE DE LA VAPEUR

Il est possible de régler l'intensité de la vapeur à l'aide des boutons +/- (16). Voici quelques conseils pour effectuer le réglage :

- **Niveau maximum:** pour enlever les incrustations, les taches et la graisse sur les sols et les surfaces résistants ;
- **Niveau moyen:** pour nettoyer les vitres, les sols et pour nettoyer et raviver les tapis et moquettes ;
- **Niveau minimum:** pour nettoyer le parquet et le stratifié, les tissus délicats, les tissus d'ameublement, les canapés et les matelas, etc., et pour vaporiser les plantes.

5. BROSE MULTIBRUSH

Selon la surface à nettoyer (tapis/moquette, parquet et sols délicats, sols durs et carrelage) et selon la fonction que l'on souhaite utiliser (aspiration, vapeur, aspiration et vapeur en même temps) avec ou sans le support à lingette, choisir la position (A-B-C) plus appropriée sur la base du type de nettoyage, en appuyant sur la pédale correspondante :

A - sans raclette

B - raclettes en caoutchouc

C - raclettes avec brosse

L'étiquette sur l'appareil (voir image ci-dessous) indique l'utilisation conseillée de la **brosse Multibrush** selon le type de surface et la fonction de nettoyage.

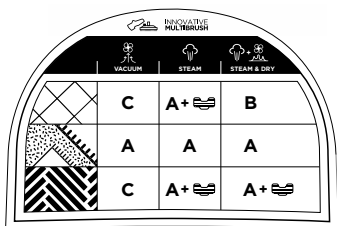

LÉGENDE : SURFACE

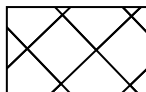

SOLS
DURS

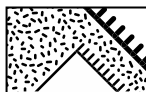

TAPIS
MOQUETTES



SOLS
DÉLICATS

CLEANING FUNCTION



VACUUM

ASPIRATION

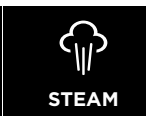

STEAM

VAPEUR



STEAM & DRY

VAPEUR /
SÉCHAGE

Nous recommandons d'utiliser la lingette pour laver et désinfecter les sols : la lingette absorbe alors la saleté dissoute par la vapeur. Il est possible d'utiliser la lingette également avec la fonction combinée vapeur / aspiration.

Notamment pour les surfaces sensibles comme le parquet, la lingette permet le nettoyage doux de la surface. Si les résultats de séchage ne sont pas satisfaisants dans la mesure où la lingette a absorbé l'humidité de la vapeur, nous recommandons de repasser sur la surface en utilisant une lingette sèche.

Utiliser la lingette et le support uniquement avec la brosse en position A.

2 lingettes microfibras lavables sont comprises dans la livraison :

MCV85 : 1 lingette avec tampon pour les sols délicats (beige) et 1 lingette avec tampon (blanc à rayures rouges) pour sols de tout type.

MCV80 : 1 lingette avec tampon et 1 lingette universelle qui permet de nettoyer les points difficilement accessibles, tous les deux conviennent pour sols de tout type.

6. PROGRAMMES DE NETTOYAGE AUTOMATIQUE

Unico est pré-programmé pour régler automatiquement la pression de la vapeur et le temps d'aspiration en fonction de la surface à traiter. La vapeur permet de laver et de désinfecter les surfaces alors que l'aspiration les sèche en enlevant l'humidité déposée par la vapeur.

Pour activer les programmes, préparer l'appareil comme décrit aux chapitres 1 et 2 et procéder au nettoyage. Pour sélectionner un programme, appuyer sur la touche PROGRAM sur le panneau de commande (17) jusqu'à ce que le voyant correspondant au programme désiré s'allume.

6.1 Unico MCV85

P1	SOLS DURS - Appuyer et maintenir enfoncé le bouton vapeur sur la poignée pendant le temps désiré, jusqu'à un maximum de 30 secondes. Lorsque l'on relâche le bouton, l'aspiration est automatiquement activée pendant le temps nécessaire pour sécher la même surface. Répéter l'opération jusqu'à la fin du nettoyage.
P2	SALLE DE BAINS - Appuyer et maintenir enfoncé le bouton vapeur sur la poignée pendant le temps désiré. Lorsque l'on relâche le bouton, l'aspiration est automatiquement activée pendant le temps nécessaire pour sécher la même surface. Répéter l'opération jusqu'à la fin du nettoyage.
P3	ÉLÉMENTS REMBOURRÉS - Enfoncer et maintenir enfoncé le bouton sur la poignée pour activer simultanément la vapeur et l'aspiration. La vapeur sera distribuée par impulsions pour protéger les surfaces délicates.

6.2 Unico MCV80

P1	SOLS DURS - Appuyer et maintenir enfoncé le bouton vapeur sur la poignée pendant le temps désiré, jusqu'à un maximum de 30 secondes. Lorsque l'on relâche le bouton, l'aspiration est automatiquement activée pendant le temps nécessaire pour sécher la même surface. Répéter l'opération jusqu'à la fin du nettoyage.
P2	TAPIS / MOQUETTE- Enfoncer et maintenir enfoncé le bouton sur la poignée pour activer simultanément la vapeur et l'aspiration. La vapeur sera distribuée par impulsions pour protéger les surfaces délicates.
P3	VITRES - Appuyer et maintenir enfoncé le bouton vapeur sur la poignée pendant le temps désiré, jusqu'à un maximum de 30 secondes. Lorsque l'on relâche le bouton, l'aspiration est automatiquement activée pendant le temps nécessaire pour sécher la même surface. Répéter l'opération jusqu'à la fin du nettoyage.

6.3 En mode programmes, on peut à tout moment activer l'aspiration en appuyant sur la touche aspiration (3).

Pour interrompre le programme en cours, appuyer et relâcher rapidement la touche de distribution vapeur.

Pour relancer le programme, appuyer pendant au moins une seconde sur la touche de distribution vapeur.

Pour désactiver les programmes, appuyer plusieurs fois sur la touche PROGRAM jusqu'à ce que le voyant s'éteigne.

7. NETTOYAGE DES SOLS DURS

(carrelage, céramique, grès cérame, ..)

Pour utiliser uniquement la fonction aspiration, régler la **brosse Multibrush** sur la position C (raclettes à poils) en appuyant sur la pédale (s'assurer que le support avec la lingette n'est pas appliqué sur la brosse).

Pendant l'aspiration, pour des raisons de sécurité activer le verrou de vapeur sur la poignée.

Préparer l'appareil comme décrit au chapitre 1 et procéder au nettoyage.

Il est possible de régler la puissance d'aspiration à l'aide du curseur sur la poignée (4).

FONCTION VAPEUR UNIQUEMENT

L'effet abrasif des lingettes fournies avec l'appareil permet le nettoyage à la vapeur uniquement : appliquer une lingette sur le support prévu (18) ; positionner le support avec la lingette sur le sol et recouvrir avec la brosse Multibrush en position A (sans raclette) en l'enfonçant légèrement jusqu'à ce qu'elle s'enclenche (19).

Préparer l'appareil comme décrit au chapitre 2 et procéder au nettoyage.

Il est possible de régler l'intensité de la vapeur en appuyant sur les boutons +/- (voir chapitre 4) ; pour ce type de surface, il est conseillé de régler la vapeur au **niveau maximum**.

Avant de retirer le support avec la lingette de la brosse, attendre quelques minutes que la lingette refroidisse. Ne jamais utiliser le support sans la lingette.

FONCTION COMBINÉE VAPEUR-ASPIRATION

pour désinfecter et sécher la surface

Pour le nettoyage à la vapeur et l'aspiration, régler la **brosse Multibrush** sur la position B (raclettes en caoutchouc) et s'assurer que le support avec la lingette n'a pas été appliqué sur la brosse. Vérifier que l'appareil est préparé

comme décrit aux chapitres 1 et 2 et procéder au nettoyage en distribuant d'abord de la vapeur et en actionnant ensuite l'aspiration pour sécher la surface.

Il est possible de régler l'intensité de la vapeur en appuyant sur les boutons +/- (voir chapitre 4) ; pour ce type de surface, il est conseillé de régler la vapeur au **niveau maximum**.

Il est possible de régler la puissance d'aspiration à l'aide du curseur sur la poignée. L'utilisation combinée de la vapeur et de l'aspiration permet de mieux désinfecter la surface traitée, de dissoudre la saleté, d'éliminer les graisses, les germes et les acariens, mais surtout d'enlever l'humidité en excès de la surface pour réduire le temps de nettoyage.

MODE PROGRAMME

Pour ce type de surface, il existe un programme de nettoyage pré-défini (voir chapitre 6).

Pour éviter que la saleté à l'intérieur du bac de récupération ne génère de mauvaises odeurs (surtout si l'on a aspiré des liquides et/ou l'humidité due à la vapeur), il est conseillé de vider et de nettoyer le bac après chaque utilisation, en suivant les instructions décrites au chapitre 17.

8. NETTOYAGE DES SOLS

DÉLICATS

(parquet, cotto, surfaces traitées avec de la cire, ...)

Avant d'utiliser l'appareil sur des surfaces délicates, vérifier que la partie en contact avec la surface est exempte de corps étrangers qui pourraient causer des rayures.

FONCTION ASPIRATION UNIQUEMENT

Pour le nettoyage à la vapeur et l'aspiration, régler la **brosse Multibrush** sur la position C (raclettes avec brosse) en appuyant sur la pédale et s'assurer que le support avec la lingette n'a pas été appliqué sur la brosse.

Pendant l'aspiration, pour des raisons de sécurité activer le verrou de vapeur sur la poignée.

Préparer l'appareil comme décrit au chapitre 1 et procéder au nettoyage.

Il est possible de régler la puissance d'aspiration à l'aide du curseur sur la poignée (4).

FONCTION VAPEUR UNIQUEMENT

Pour le nettoyage à la vapeur et l'aspiration, régler la **brosse Multibrush** sur la position A (sans raclette). Appliquer la lingette fournie avec l'appareil sur son support ; poser le support avec la lingette au sol et recouvrir avec la brosse en l'enfonçant légèrement jusqu'à ce qu'elle s'enclenche (19).

Préparer l'appareil comme décrit au chapitre 2 et procéder au nettoyage.

Il est possible de régler l'intensité de la vapeur en appuyant sur les boutons +/- (voir chapitre 4) ; pour ce type de surface, il est conseillé de régler la vapeur au **niveau minimum**.

Avant de retirer le support avec la lingette de la brosse, attendre quelques minutes que la lingette refroidisse. Ne jamais utiliser le support sans la lingette.

FONCTION COMBINÉE VAPEUR-ASPIRATION

pour désinfecter et sécher la surface

Pour le nettoyage à la vapeur et l'aspiration, régler la **brosse Multibrush** sur la position A (sans raclette). Appliquer la lingette fournie avec l'appareil sur son support (18) ; poser le support avec la lingette au sol et recouvrir avec la brosse en l'enfonçant légèrement jusqu'à ce qu'elle s'enclenche (19).

Vérifier que l'appareil a été préparé comme décrit aux chapitres 1 et 2 et procéder au nettoyage : distribuer de la vapeur en allumant en même temps l'aspiration pour nettoyer la surface en douceur.

Il est possible de régler l'intensité de la vapeur en appuyant sur les boutons +/- (voir chapitre 4) ; pour ce type de surface, il est conseillé de régler la vapeur au **niveau minimum**.

Il est possible de régler la puissance d'aspiration à l'aide du curseur sur la poignée. L'utilisation combinée de la vapeur et de l'aspiration permet de mieux désinfecter la surface traitée, de dissoudre la saleté, d'éliminer les graisses, les germes et les acariens, mais surtout d'enlever de la surface l'humidité en excès due à la vapeur pour réduire ainsi le temps de nettoyage.

ATTENTION: Pour une sécurité maximale avant l'utilisation de l'appareil sur les surfaces délicates et celles traitées avec une huile spéciale, cire, etc. nous vous recommandons de tester la sortie de vapeur sur une partie cachée et de laisser cette partie sécher pour vous assurer qu'il n'y ait aucun changement de couleur ou déformation.

Pour éviter que la saleté à l'intérieur du bac de récupération ne génère de mauvaises odeurs (surtout si l'on a aspiré des liquides et/ou l'humidité due à la vapeur), il est conseillé de vider et de nettoyer le bac après chaque utilisation, en suivant les instructions décrites au chapitre 17.

9. NETTOYAGE DE TAPIS ET MOQUETTE

FONCTION ASPIRATION UNIQUEMENT

Pour l'aspiration uniquement, régler la **brosse Multibrush** sur la position A (sans raclette) en appuyant sur la pédale située sur cette dernière.

Pendant l'aspiration, pour des raisons de sécurité activer le verrou de vapeur sur la poignée.

Préparer l'appareil comme décrit au chapitre 1 et procéder au nettoyage.

Il est possible de régler la puissance d'aspiration à l'aide du curseur sur la poignée (4).

Avec la fonction Aspiration uniquement, outre la brosse Multibrush, il est également possible d'utiliser la **Turbo brosse** pour sols. Grâce à un système à turbine, la **Turbo brosse** augmente le niveau de performance durant les opérations d'aspiration des surfaces textiles et elle est particulièrement adaptée pour enlever les cheveux et les poils d'animaux des tapis et des moquettes.

FONCTION VAPEUR UNIQUEMENT

ATTENTION: Avant de traiter à la vapeur des cuirs ou des tissus, lire les instructions du fabricant et toujours effectuer un test sur une partie cachée ou sur un échantillon. Laisser sécher la partie traitée afin de vérifier qu'il n'y a pas eu de changement de couleur ou de déformation.

Pour le nettoyage à la vapeur uniquement, régler la **brosse Multibrush** sur la position A (sans raclette) en appuyant sur la pédale située sur cette dernière. Préparer l'appareil comme décrit au chapitre 2 et procéder au nettoyage.

Il est possible de régler l'intensité de la vapeur en appuyant sur les boutons +/- (voir chapitre 4) ; pour ce type de surface, il est conseillé de régler la vapeur au **niveau moyen**.

FONCTION COMBINÉE VAPEUR-ASPIRATION pour raviver et sécher la surface

Pour le nettoyage à la vapeur et l'aspiration, régler la brosse Multibrush sur la position A (sans raclette) en appuyant sur la pédale située sur cette dernière.

Préparer l'appareil comme décrit aux chapitres 1 et 2 et procéder au nettoyage.

Il est possible de régler l'intensité de la vapeur en appuyant sur les boutons +/- (voir chapitre 4) ; pour ce type de surface, il est conseillé de régler la vapeur au **niveau moyen**.

Il est possible de régler la puissance d'aspiration à l'aide du curseur sur la poignée. L'utilisation combinée de la vapeur et de l'aspiration permet de mieux nettoyer la surface traitée, de dissoudre la saleté, d'éliminer les graisses, les germes et les acariens mais surtout de raviver les couleurs des fibres de tissu et de sécher plus rapidement la surface.

Pour éviter que la saleté à l'intérieur du bac de récupération ne génère de mauvaises odeurs (surtout si l'on a aspiré des liquides et/ou utilisé la vapeur), il est conseillé de vider et de nettoyer le bac après chaque utilisation, en suivant les instructions décrites au chapitre 17.

MODE PROGRAMME uniquement pour UNICO MCV80

Pour ce type de surface, il existe un programme de nettoyage pré-défini (voir chapitre 6.2).

10. NETTOYAGE DES VITRES, MIROIRS ET CARREAUX

ATTENTION: Pour nettoyer les surfaces vitrées en hiver, préchauffer les vitres à une distance d'environ 50 cm de la surface.

FONCTION VAPEUR UNIQUEMENT

S'assurer que les opérations décrites aux chapitres 1 et 2 ont été effectuées.

10.1 Raccorder la raclette 2 en 1 pour vitres et éléments rembourrés à la poignée ou au tube télescopique. Appuyer et faire glisser vers l'avant le curseur situé sur l'accessoire pour retirer le châssis en caoutchouc (20).

10.2 Il est possible de régler l'intensité de la vapeur en appuyant sur les boutons +/- (voir chapitre 4) ; pour ce type de surface, il est conseillé de régler la vapeur au **niveau moyen**.

10.3 Maintenir enfoncé le bouton vapeur sur la poignée (15) et pulvériser à fond la surface

pour dissoudre la saleté.

10.4 Activer l'aspiration et passer la brosse sur la surface à sécher.

La raclette 2 en 1 pour vitres et éléments rembourrés permet un nettoyage complet, simple et rapide, sans laisser de traces ni d'auréoles.

L'utilisation combinée de la vapeur et de l'aspiration permet de mieux désinfecter la surface traitée, de dissoudre la saleté, d'éliminer les graisses et les germes mais surtout de sécher rapidement la surface pour réduire le temps de nettoyage.

MODE PROGRAMME uniquement pour UNICO MCV80

Pour ce type de surface, il existe un programme de nettoyage pré-défini (voir chapitre 6.2).

11. NETTOYAGE DES ÉLÉMENTS REMBOURRÉS

(matelas, canapés, intérieurs de voiture, ...)

FONCTION ASPIRATION UNIQUEMENT

En utilisant la fonction Aspiration uniquement, brancher à la poignée l'un des accessoires suivants en fonction de la surface à traiter :

La raclette 2 en 1 pour vitres et éléments rembourrés permet d'aspirer tous les types de tissu de façon pratique et rapide sans retirer la raclette en caoutchouc.

Le suceur 2 en 1 (en position 2) (23) pour aspirer dans les espaces étroits et difficilement accessibles.

La Mini Turbo brosse permet le nettoyage en profondeur des fibres des tissus, enlevant également les poils et les cheveux.

La buse d'aspiration permet d'enlever la poussière et la saleté plus superficielles.

Préparer l'appareil comme décrit au chapitre 1 et procéder au nettoyage.

Il est possible de régler la puissance d'aspiration à l'aide du curseur sur la poignée (4).

FONCTION VAPEUR UNIQUEMENT

ATTENTION: Avant de traiter à la vapeur des cuirs ou des tissus, lire les instructions du fabricant et toujours effectuer un test sur une partie cachée ou sur un échantillon. Laisser sécher la partie traitée afin de vérifier qu'il n'y a pas eu de changement de couleur ou de déformation.

Pour le nettoyage à la vapeur uniquement, appliquer la **raclette 2 en 1 pour vitres et**

éléments rembourrés avec la coiffe en éponge montée (21), puis raccorder la **raclette 2 en1** à la poignée ou au tube télescopique.

S'assurer que le châssis en caoutchouc se trouve à l'intérieur de l'accessoire.

Préparer l'appareil comme décrit au chapitre 2 et procéder au nettoyage.

Il est possible de régler l'intensité de la vapeur en appuyant sur les boutons +/- (voir chapitre 4) ; pour ce type de surface, il est conseillé de régler la vapeur au **niveau minimum**.

FONCTION COMBINÉE VAPEUR-ASPIRATION

pour désinfecter et sécher la surface

ATTENTION: Avant de traiter à la vapeur des cuirs ou des tissus, lire les instructions du fabricant et toujours effectuer un test sur une partie cachée ou sur un échantillon. Laisser sécher la partie traitée afin de vérifier qu'il n'y a pas eu de changement de couleur ou de déformation.

Pour le nettoyage à la vapeur et l'aspiration, appliquer la raclette 2 en1 pour vitres et éléments rembourrés avec la coiffe en éponge montée (21), puis raccorder la raclette 2 en1 à la poignée ou au tube télescopique.

S'assurer que le châssis en caoutchouc se trouve à l'intérieur de l'accessoire.

Préparer l'appareil comme décrit aux chapitres 1 et 2 et procéder au nettoyage.

Il est possible de régler l'intensité de la vapeur en appuyant sur les boutons +/- (voir chapitre 4) ; pour ce type de surface, il est conseillé de régler la vapeur au **niveau minimum**.

Il est possible d'utiliser les fonctions vapeur et aspiration en même temps ou en alternance.

L'utilisation combinée de la vapeur et de l'aspiration permet de mieux nettoyer la surface traitée, de dissoudre la saleté, d'éliminer les germes et les acariens mais surtout de raviver les couleurs des fibres de tissu et de sécher plus rapidement la surface.

MODE PROGRAMME uniquement pour UNICO MCV85

Pour ce type de surface, il existe un programme de nettoyage pré-défini (voir chapitre 6.1).

12. NETTOYAGE DES ROBINETTERIES, JOINTS ENTRE LES CARREAUX ET PLAQUES DE CUISSON

FONCTION VAPEUR UNIQUEMENT

S'assurer que les instructions du chapitre 2 ont été exécutées.

12.1 Brancher l'**accessoire concentrateur** sur la poignée. Pour un plus fort effet abrasif, il est possible d'appliquer sur le concentrateur une **petite brosse ronde à poils**.

12.2 Il est possible de régler l'intensité de la vapeur en appuyant sur les boutons +/- (voir chapitre 4) ; pour ce type de surface, il est conseillé de régler la vapeur au **niveau maximum**.

FONCTION COMBINÉE VAPEUR-ASPIRATION

pour désinfecter et sécher la surface

12.3 Raccorder la **buse d'aspiration à l'accessoire concentrateur** (22) et activer la fonction aspiration pour aspirer immédiatement la saleté enlevée grâce au jet de vapeur concentré.

Pour le modèle MCV85, les différentes couleurs des brosses permettent d'attribuer à chaque couleur une surface déterminée ou une pièce déterminée.

MODE PROGRAMME uniquement pour UNICO MCV85

Pour ce type de surface, il existe un programme de nettoyage pré-défini (voir chapitre 6.1).

13. NETTOYAGE DES MEUBLES ET DES SURFACES DÉLICATES

FONCTION ASPIRATION UNIQUEMENT

En utilisant la fonction Aspiration uniquement, brancher le **suceur 2 en 1** sur la poignée en position 1 (raclettes avec brosse) (23) afin d'enlever la poussière des surfaces.

Préparer l'appareil comme décrit au chapitre 1 et procéder au nettoyage.

Il est possible de régler la puissance d'aspiration à l'aide du curseur sur la poignée.

FONCTION VAPEUR UNIQUEMENT

En utilisant la fonction Vapeur uniquement, préparer l'appareil comme décrit au chapitre 2.

Il est possible de régler l'intensité de la vapeur en appuyant sur les boutons +/- (voir chapitre 4) ; pour ce type de surface, il est

conseillé de régler la vapeur au **niveau minimum**.

Appuyer et maintenir enfoncé le bouton vapeur sur la poignée et diriger le jet de vapeur sur un chiffon.

Utiliser la lingette vaporisée pour nettoyer la surface en évitant d'insister sur un endroit.

ATTENTION: Ne jamais diriger le jet de vapeur directement sur la surface.

ATTENTION: Avant de traiter la surface, toujours faire un test sur une partie cachée pour voir comment elle réagit au traitement à la vapeur.

14. AUTRES UTILISATIONS GÉNÉRALES

ATTENTION: Avant de traiter la surface, toujours faire un test sur une partie cachée pour voir comment elle réagit au traitement à la vapeur.

14.1 RAVIVER LES RIDEAUX ET LES DOUBLES RIDEAUX

Il est possible d'éliminer les acariens et la poussière des rideaux et doubles rideaux en vaporisant le tissu directement avec la poignée. La vapeur d'eau est capable d'éliminer les odeurs et de raviver les couleurs, et par là de réduire la fréquence de lavage des tissus.

Pour ces surfaces, régler la vapeur au **niveau minimum**.

14.2 ÉLIMINER LES TACHES SUR LES TAPIS ET LES ÉLÉMENTS REMBOURRÉS



**ATTENTION : Vapeur.
Danger de brûlure !**

Raccorder l'accessoire concentrateur sans la brosse ronde à poils, diriger la vapeur directement sur la tache avec l'inclinaison maximale possible (jamais à la verticale par rapport à la surface à traiter) et placer un tissu sur la tache, de manière à recueillir la saleté "soufflée" par la pression de la vapeur. Pour ces surfaces, régler la vapeur au **niveau minimum**.

Connecter la buse d'aspiration à l'embout adaptable et activer la fonction d'aspiration pour aspirer la saleté sur le sol.

14.3 SOINS DES PLANTES ET HUMIDIFICATION DES PIÈCES

Pour soigner vos plantes d'intérieur, il est possible d'éliminer la poussière déposée sur

les feuilles en vaporisant leur surface directement avec la poignée. Régler la vapeur au **niveau minimum** et pulvériser à une distance d'au moins 50 cm. Les plantes respireront mieux et seront plus propres et brillantes. Il est également possible d'utiliser la vapeur pour rafraîchir les pièces, surtout les pièces fréquentées par les fumeurs.

15. ABSENCE D'EAU

L'absence d'eau dans le réservoir d'eau est signalée par l'allumage du voyant absence d'eau sur le panneau de commande (voyant robinet)(11) et par une alarme sonore. Pour continuer avec le nettoyage à la vapeur, il suffit d'ouvrir le couvercle du réservoir et d'ajouter de l'eau (10).

Pour aspirer sur les surfaces, il n'est pas nécessaire de remplir le réservoir, il suffit d'éteindre la chaudière.

16. ENTRETIEN GÉNÉRAL

S'assurer que l'appareil est éteint et débranché de l'alimentation électrique (24). Pour le nettoyage extérieur de l'appareil, utiliser uniquement un chiffon mouillé d'eau du robinet.

Tous les accessoires se nettoient à l'eau courante. S'assurer qu'ils sont complètement secs avant de les utiliser à nouveau.

Ne pas utiliser de produits nettoyants.

Les chiffons fournis peuvent être lavées en suivant les instructions sur l'étiquette.

17. NETTOYAGE DU BAC DE RÉCUPÉRATION SALETÉ (entretien courant)

17.1 S'assurer que l'appareil est éteint et débranché du secteur (24).

17.2 Décrocher puis retirer le bac de récupération saleté (25).

17.3 Saisir la poignée supérieure et la tourner dans le sens des aiguilles d'une montre (26).

17.4 Retirer lentement le groupe filtre en le tirant vers le haut puis vider le bac dans un récipient approprié (26-27).

17.5 Laver le bac et le groupe filtre sous l'eau courante (28-29). Secouer pour éliminer l'excès d'eau. Cette opération est particulièrement recommandée si l'on a aspiré des liquides et/ou utilisé la fonction combinée Aspiration / vapeur de l'appareil pour le séchage des surfaces.

17.6 Remonter le tout en suivant la procédure inverse (30). Le groupe filtre de UNICO ne

requiert aucun séchage. Il est toujours prêt à l'emploi sans temps d'attente inutiles. Toutefois, avant de le ranger, nous conseillons de sécher rapidement le filtre et le bac de récupération à l'aide d'un chiffon pour éviter la formation de mauvaises odeurs.

Vider le bac de récupération chaque fois que le niveau MAX (9) est atteint et après chaque utilisation.

Il est recommandé de vider le bac après chaque utilisation, avant de ranger l'appareil pour empêcher la formation de mauvaises odeurs.

ATTENTION: En présence de mousse à l'intérieur du bac de récupération saleté (généralement due à la présence de détergents sur les surfaces), procéder immédiatement à la vidange et au nettoyage complet selon les procédures décrites dans les chapitres 17, 18 et 22.

18. NETTOYAGE DES FILTRES (entretien extraordinaire)

18.1 S'assurer que l'appareil est éteint et débranché du secteur (24).

18.2 Décrocher et extraire le bac de récupération saleté (25).

18.3 Abaisser la poignée du groupe filtre (31) et tourner la calotte (32) de manière à ce que les deux triangles coïncident (33).

18.4 Soulever la calotte en tirant vers le haut et extraire le filtre à treillis (35).

18.5 Saisir la poignée du groupe multi-cyclonique et tirer vers le haut (36).

18.6 Laver le filtre à treillis (37) et le groupe multi-cyclonique sous l'eau courante (38).

18.7 Essorer le filtre à treillis (37) et remonter le tout dans l'ordre inverse, en s'assurant que la grille du filtre est tournée vers le haut.

18.8 Retirer le filtre HEPA placé dans le corps de l'appareil en le décrochant du levier (39).

18.9 Rincer le filtre HEPA exclusivement sous l'eau courante et le secouer doucement pour enlever la saleté et l'excès d'eau ; avant de remettre en place le filtre, laisser sécher naturellement à l'abri de toute source de lumière et de chaleur pendant au moins 24 heures (40).

ATTENTION: Pendant le nettoyage, vérifier l'état des filtres. Remplacer les filtres visiblement endommagés.

Effectuer le nettoyage complet des filtres deux fois par an.

Si l'appareil est utilisé fréquemment pour aspirer la saleté liquide, effectuer cette opération avec une plus grande fréquence.

19. NETTOYAGE DE LA CHAUDIÈRE (entretien extraordinaire)



ATTENTION : Vapeur.
Danger de brûlure !

ATTENTION: Danger de brûlure ! Avant d'accéder à la chaudière (retrait du bouchon, remplissage, vidange), éteindre l'appareil au moyen de l'interrupteur et débrancher l'appareil pendant au moins 2 heures.

Se munir d'une clé Allen numéro 6.

Pour maintenir des prestations optimales, nettoyer la chaudière une fois par an et/ou toutes les 50 utilisations.

19.1 Vider le réservoir et retirer le bac de récupération saleté.

19.2 Placer l'appareil sur le côté et retirer le couvercle en utilisant une pièce de monnaie (41).

19.3 Dévisser le bouchon de la chaudière à l'aide de la clé Allen 6 (42).

19.4 Verser dans la chaudière 200 ml d'eau du robinet.

ATTENTION: Ne pas dépasser la quantité d'eau indiquée et la verser lentement dans la chaudière, en veillant à ne pas la laisser déborder.

19.5 Rincer la chaudière et verser l'eau dans l'évier ou dans un récipient pour l'eau sale. Si l'eau est très sale, répéter l'opération jusqu'à ce que l'eau soit claire (43).

19.6 Verser dans la chaudière 200 ml d'eau et revisser le bouchon, en s'assurant que le joint est bien vissé. Remettre en place le couvercle.

19.7 Remplir le réservoir d'eau et refermer le couvercle.

19.8 Remettre l'appareil en marche.

Avant d'utiliser la vapeur, diriger le jet dans l'évier ou dans un autre récipient jusqu'à ce que la vapeur soit complètement propre.

20. NETTOYAGE DE LA MINI TURBO BROSSE (entretien extraordinaire)

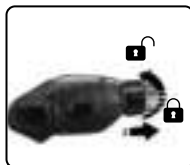

20.1 Tourner l'embout et retirer la partie supérieure de la mini turbo brosse.

20.2 Nettoyer l'intérieur de la brosse et la refermer en suivant l'ordre inverse.

21. NETTOYAGE DE LA TURBO BROSSE POUR SOLS (entretien extraordinaire)



21.1 Enlever le couvercle et nettoyer l'intérieur de la brosse.

21.2 Refermer la brosse en suivant la procédure inverse.

22. NETTOYAGE DES TUBES D'ASPIRATION (entretien extraordinaire)

22.1 Allumer l'appareil en appuyant sur l'interrupteur général.

22.2 Aspirer 0,5 l d'eau propre d'un récipient (44) et vider le bac de récupération saleté.

22.3 Répéter l'opération jusqu'à ce que l'eau dans le bac de récupération saleté soit suffisamment propre.

22.4 Avec le bac de récupération propre et sans eau, aspirer l'air pendant au moins 5 minutes pour sécher complètement les tubes.

22.5 Vérifier que le bac de récupération et les filtres sont complètement secs.

22.6 À l'aide du goupillon de nettoyage, vérifier que le tube n'est pas bouché.



1 - **Nettoyage du conduit côté aspiration** : introduire le goupillon de nettoyage dans l'extrémité de la poignée pour vérifier si le conduit est bouché et/ou obstrué par des corps étrangers qui peuvent empêcher l'aspiration.

2 - **Nettoyage du conduit entre le bac de récupération et le raccord de la gaine** : introduire le goupillon de nettoyage dans le conduit au niveau du raccord du tube d'aspiration pour vérifier si le conduit est bouché et/ou obstrué par des corps étrangers qui peuvent empêcher l'aspiration. Répéter la procédure également du côté du

filtre Hepa.

3 - **Nettoyage du conduit entre le bac de récupération et le corps de l'appareil (côté filtre Hepa)** : Nettoyer le conduit en y introduisant le goupillon pour vérifier qu'il n'est pas bouché.

Il est conseillé de nettoyer les tubes chaque fois que l'on nettoie les filtres et après chaque utilisation intensive du produit.

23. REMPLACEMENT DES RACLETTES EN CAOUTCHOUC DE LA BROSSE MULTIBRUSH (entretien extraordinaire)

Lorsque les barrettes de la brosse Multibrush sont usées, il est possible de les remplacer par des barrettes de rechange.

La brosse est dotée de deux raclettes en caoutchouc :

- une empreinte avec la lettre F pour la partie avant de la brosse.

- une empreinte avec la lettre R pour la partie arrière de la brosse.

Pour remplacer les barrettes, suivre la démarche indiquée ci-dessous :



23.1 Positionner la brosse Multibrush sur la position B et la retourner.

23.2 Déplacer vers la gauche la raclette en caoutchouc, puis la soulever.

23.3 Pour insérer la nouvelle raclette en caoutchouc, suivre la procédure en sens inverse.

ATTENTION: Les raclettes en caoutchouc doivent être insérées avec la dentelure vers l'extérieure de la brosse.

DENTELURE

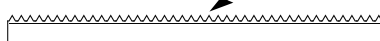

Il est possible d'acquérir les raclettes en caoutchouc auprès des centres d'assistance technique autorisés Polti.

24. JOINTS DE RECHANGE

Contrôler de temps à autre l'état des tubes sur la poignée de la gaine et du tube télescopique. Si nécessaire, le remplacer par la pièce de rechange appropriée, comme indiqué ci-après.



- Enlever le joint endommagé.
- Insérer le nouveau joint dans l'embout vapeur et le pousser jusqu'au bout.
- Lubrifier le joint avec de la graisse de silicone ou de la vaseline, ou avec de petites quantités d'huiles végétales.

25. RANGEMENT

25.1 Éteindre et débrancher l'appareil du secteur.

25.2 Tirer légèrement vers soi le câble d'alimentation pour activer l'enroulement automatique, en l'accompagnant doucement.

25.3 On peut loger le groupe tube et gaine sur le corps de l'appareil en faisant glisser la brosse multifonctions dans le système de rangement situé sur l'appareil.

ATTENTION: Ne pas soulever l'appareil en saisissant le tube télescopique et la brosse dans la position de rangement.

Avant de le ranger, nous conseillons de sécher rapidement le filtre et le bac de récupération à l'aide d'un chiffon pour éviter la formation de mauvaises odeurs.

26. FRESCOASPIRA

FrescoAspira est un désodorisant d'ambiance qui contient des essences naturelles. Pendant l'utilisation, il libère un parfum frais dans toutes les pièces.

Insertion / remplacement de FrescoAspira :

26.1 S'assurer que l'appareil est éteint et débranché du secteur.

26.2 Prenez et retirez le collecteur.

26.3 Insérez FrescoAspira dans l'espace dédié dans le filtre HEPA (46).

26.4 Réassemblez toutes les pièces en respectant la procédure dans l'ordre inverse.

Nous recommandons de remplacer le désodorisant tous les deux mois et au plus tard quand il ne contient plus de parfum.

FrescoAspira est en vente dans les magasins d'électroménagers, dans les SAV agréés Polti et sur le site www.polti.fr.

27. DÉPANNAGE - CONSEILS

PROBLÈME	CAUSE	SOLUTION
UNICO ne s'allume pas.	Absence de tension.	Vérifier le câble, la fiche et la prise.
Le moteur s'emballé / aspire peu.	Tubes ou accessoires bouchés.	Éteindre l'appareil, débrancher l'appareil, retirer toute obstruction des conduits et accessoires.
UNICO n'aspire pas / l'aspiration est réduite.	<p>Bac de récupération plein ou pas correctement inséré.</p> <p>Le réglage de l'aspiration est sur le niveau minimum.</p> <p>Bac de récupération saleté ou tube d'aspiration non insérés correctement.</p> <p>Les filtres encrassés.</p> <p>Conduits d'aspiration bouchés.</p>	<p>Vider le bac et le remettre en place correctement.</p> <p>Régler l'aspiration au moyen du curseur sur la poignée.</p> <p>Monter correctement le réservoir de collecte et/ou vérifier l'insertion correcte du tube flexible d'aspiration.</p> <p>Procéder à un nettoyage des filtres comme décrit dans le chapitre 18.</p> <p>Nettoyer les conduits comme décrit dans le chapitre 22.</p>
Présence d'eau sous l'appareil pendant l'aspiration de liquides et/ou de saletés humides.	<p>Les liquides recueillis dans le bac de récupération saleté ont dépassé le niveau MAX.</p> <p>Présence de mousse dans le bac de récupération.</p>	<p>Vider le bac de récupération.</p> <p>Suivre les instructions de nettoyage figurant dans les chapitres 17 - 18 - 22.</p>
UNICO ne produit pas de vapeur.	<p>Interrupteur chaudière éteint.</p> <p>Pas d'eau dans la chaudière.</p> <p>Tube vapeur non inséré.</p> <p>Verrou vapeur activé.</p> <p>La chaudière n'est pas encore sous pression.</p>	<p>Allumer la touche chaudière.</p> <p>Verser de l'eau dans le réservoir comme décrit au chapitre 15.</p> <p>Raccorder le tube vapeur au tube flexible d'aspiration, en accrochant les boutons automatiques ; raccorder le tube vapeur à l'appareil et à la poignée (comme décrit au chapitre 2 et illustré à la page 2).</p> <p>Désactiver le verrou de vapeur sur la poignée.</p> <p>Attendre que le voyant vapeur cesse de clignoter.</p>
Le sélecteur de la brosse multifonctions ne fonctionne pas.	Le support avec la lingette pour le nettoyage à la vapeur est monté sur la brosse.	Retirer le support avec la lingette de la brosse.
En mode programmes, à la fin de l'aspiration le séchage n'est pas terminé.	Passage trop lent sur les surfaces.	En mode programmes, on peut toujours activer l'aspiration en appuyant sur la touche aspiration.
Des stries ou des restes de saleté persistent même après le nettoyage.	La brosse Multibrush est sale.	Nettoyer la brosse Multibrush en la lavant sous l'eau courante et attendre qu'elle soit entièrement sèche avant de la réutiliser.
Le séchage des sols durs n'est pas régulier.	Usure des tubes en caoutchouc.	Remplacer les raclettes comme décrit dans le chapitre 23.

PROBLÈME	CAUSE	SOLUTION
L'appareil est sous pression, mais il distribue peu de vapeur.	La vapeur d'eau est réglée au niveau minimum .	Appuyer sur la touche de réglage vapeur (+) pour augmenter le débit de sortie.
Il y a une mauvaise odeur à l'allumage de l'aspiration.	Bac de récupération sale ou trop humide.	Nettoyer le bac de récupération comme indiqué au chapitre 13, ou tout simplement le sécher. Si l'odeur persiste, procéder au nettoyage approfondi tel que décrit dans les chapitres 13, 14 et 17.
Le jet de vapeur est mélangé à des gouttes d'eau.	Le tube vapeur et/ou le tube télescopique sont froids.	Diriger le jet de vapeur sur un chiffon pour chauffer les tubes.
Le support avec la lingette pour le nettoyage à la vapeur ne s'accroche pas sur la brosse.	La brosse est en position B ou C.	Régler la brosse multifonctions en position A
Le montage des accessoires est difficile.	Les joints d'étanchéité produisent un frottement.	Lubrifier les joints d'étanchéité avec de la graisse de silicone ou de la vaseline, ou avec de petites quantités d'huiles végétales.
Sortie de vapeur ou condensat entre poignée et tube télescopique.	Joints d'étanchéité usés, coupés ou manquants.	Remplacer les joints d'étanchéité comme décrit dans le chapitre 24.
La pompe de remplissage de la chaudière continue de fonctionner.	Il y a de l'air dans le circuit de la chaudière.	Éteindre l'appareil et le laisser refroidir, puis répéter les opérations décrites au chapitre 1.
Après avoir aspiré les liquides, il reste des traces de liquide sur le sol.	Le liquide stagne à l'intérieur des tubes. Sol pas encore sec.	Aspirer l'air pendant quelques secondes afin de permettre le transfert des liquides dans le réservoir de collecte. Répéter l'aspiration.

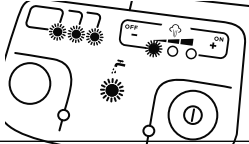
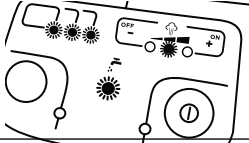
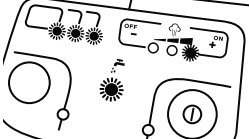
ALARMS	CAUSE	SOLUTION
 <ul style="list-style-type: none"> -Voyant absence d'eau clignotant. -Alarme sonore fixe. -LED programmes clignotantes. -1^{ère} LED réglage vapeur clignotante. 	Anomalie chaudière.	Éteindre l'appareil pendant quelques minutes, puis le rallumer. Si le problème persiste, contacter un SAV agréé.
 <ul style="list-style-type: none"> -Voyant absence d'eau clignotant. -Alarme sonore fixe. -LED programmes clignotantes. -2^{ème} LED réglage vapeur clignotante. 	La chaudière n'a pas atteint la température désirée.	Éteindre l'appareil pendant quelques minutes, puis le rallumer. Si le problème persiste, contacter un SAV agréé.
 <ul style="list-style-type: none"> -Voyant absence d'eau clignotant. -Alarme sonore fixe. -LED programmes clignotantes. -3^{ème} LED réglage vapeur clignotante. 	La pompe continue de se remplir d'eau.	Éteindre l'appareil pendant quelques minutes, puis le rallumer. Si le problème persiste, contacter un SAV agréé.

Si les problèmes persistent, contacter un SAV agréé (www.polti.fr pour une liste à jour) ou le Service Clients.

GARANTIE

Cet appareil est réservé à un usage domestique et ménager, il est garanti pendant deux ans à compter de la date d'achat pour tout défaut de conformité existant au moment de la livraison des marchandises ; la date d'achat doit être attestée par un récépissé valable délivré par le vendeur.

En cas de réparation, la machine devra être accompagnée d'une preuve d'achat valide.

La présente garantie n'affecte pas les droits du consommateur dérivant de la Directive Européenne 99/44/CE relative à certains aspects de la vente et des garanties des biens de consommation, droits que le consommateur peut faire valoir face au vendeur.

Cette garantie est valable dans tous les pays qui transposent la Directive Européenne 99/44/CE. Pour les autres pays s'appliquent les réglementations locales en matière de garantie.

CAS DE GARANTIE

Durant la période de garantie, Polti effectue gratuitement les interventions de réparation, sans facturer au client les frais de main-d'œuvre ou de matériel, du produit présentant un défaut de fabrication ou un vice d'origine.

En cas de défauts irréparables, Polti se réserve le droit de proposer au client de remplacer gratuitement le produit.

Pour obtenir une intervention sous garantie, le consommateur devra contacter un SAV agréé Polti et présenter un document délivré par le vendeur à des fins fiscales sur lequel figure la date d'achat du produit. A défaut de la preuve d'achat du produit indiquant la date d'achat, les interventions seront payantes. Conserver soigneusement la preuve d'achat pendant toute la période de garantie.

CAS NON COUVERTS PAR LA GARANTIE

- Tout défaut ou dommage qui n'est pas dû à un défaut de fabrication
- Les défaillances dues à une utilisation incorrecte et non conforme à l'utilisation décrite dans le manuel d'instructions qui fait partie intégrante du contrat de vente du produit ;
- Les défaillances résultant d'un accident (incendie, court-circuit) ou imputables à des tiers (altérations).
- La garantie ne couvre pas les dommages causés par l'utilisation de composants non originaux Polti, par les réparations ou les altérations effectuées par un personnel ou des SAV non agréés Polti.
- Les dommages causés par le client.
- Les pièces (filtres, brosses, gaines, batterie, etc.) endommagées par la consommation (biens consommables) ou par l'usure normale.
- Les dommages causés par le tartre.
- Les défaillances causées par le manque d'entretien/nettoyage selon les instructions du fabricant.
- Le montage d'accessoires non originaux Polti, modifiés ou non adaptés à l'appareil.

L'utilisation inappropriée et/ou non conforme aux instructions d'utilisation et à toute autre mise en garde et disposition contenue dans le présent manuel, annule la garantie.

Polti décline toute responsabilité pour d'éventuels dommages qui pourraient résulter directement ou indirectement de personnes, biens ou animaux ou dus au non-respect des indications du manuel d'instructions, en particulier les avertissements relatifs à l'utilisation et à l'entretien du produit.

Pour consulter la liste actualisée des SAV agréés Polti, se connecter au site www.polti.fr

BIENVENIDO AL MUNDO DE UNICO

LA ASPIRADORA MULTIFUNCIÓN QUE ASPIRA, HIGIENIZA CON EL VAPOR Y SECA, RETIRANDO LA HUMEDAD EN EXCESO DE TODAS LAS SUPERFICIES. UNICO MATA EL 99,99% DE LOS GÉRMENES Y BACTERIAS SIN LA AYUDA DE DETERGENTES QUÍMICOS



ACCESORIOS PARA TODAS LAS NECESIDADES

Visitando nuestra página web www.polti.com y en las mejores tiendas de electrodomésticos puede encontrar una amplia gama de accesorios para mejorar las prestaciones y el uso práctico de su aparato y por lo tanto, hacer la limpieza de la casa más fácil.

Para verificar la compatibilidad de accesorios con su aparato, busque el código PAEUXXX indicado a continuación de cada accesorio en la página 7-8.

Si el código del accesorio que desea comprar no está en la lista de este manual, le invitamos a contactar con nuestro Servicio Atención al Cliente para más información.



REGISTRE SU PRODUCTO

Conéctese a la página web www.polti.com o llame al Servicio de Atención al Cliente Polti y registre su producto. Podrá aprovechar una oferta especial de bienvenida, en los países adheridos, y estar siempre informado sobre las últimas novedades de Polti, así como comprar accesorios y material de consumo.

Para registrar su producto, además de sus datos personales, deberá introducir el número de serie (SN) que aparece indicado en la etiqueta plateada situada en la caja y en la base del producto. Para ahorrar tiempo y tener siempre a mano el número de serie, escríbalo en el espacio presente en el reverso de la portada de este manual.



CANAL OFICIAL YOUTUBE

¿Quiere saber más? Visite nuestro canal oficial: www.youtube.com/poltispa.

Busque el video explicativo del Unico para obtener una visión general simple e inmediata de las funciones de este extraordinario aparato.

Además los videos de guía lo acompañarán en el uso del Unico desde la preparación para el uso hasta las simples operaciones de mantenimiento.

¡Suscríbese al canal para estar siempre actualizado acerca de nuestros videos!

ATENCIÓN: Los avisos de seguridad están indicados solo en el manual

ADVERTENCIAS DE SEGURIDAD

ADVERTENCIAS IMPORTANTES



ATENCIÓN: ANTES DE UTILIZAR EL APARATO, LEA TODAS LAS INSTRUCCIONES Y LAS ADVERTENCIAS INCLUIDAS EN EL PRESENTE MANUAL Y EN EL APARATO.



Polti S.p.A. rechaza toda responsabilidad en caso de accidentes derivados de una utilización de este aparato no conforme.

El uso conforme del producto es exclusivamente el que aparece en el presente manual de instrucciones.

Cualquier uso diferente del indicado en las presentes advertencias anulará la garantía.

SÍMBOLOS DE SEGURIDAD:



ATENCIÓN: Alta temperatura. ¡Peligro de quemaduras!

Si está indicado en el producto, no toque las partes, ya que están calientes.



ATENCIÓN: Vapor.

¡Peligro de quemaduras!

Este aparato alcanza temperaturas altas. Si se utiliza de manera incorrecta, podría provocar quemaduras.

- No realizar nunca operaciones de desmontaje y mantenimiento excepto las que se incluyen en las presentes advertencias. En caso de avería o mal funcionamiento, no realizar operaciones de reparación de manera autónoma. En caso de fuerte golpe, caída, daños y caída en el agua, el aparato podría dejar de ser seguro. Si se realizan operaciones incorrectas y no permitidas se corre el peligro de sufrir accidentes. Contactar siempre con los Centros de Asistencia Técnica autorizados.
- Este aparato no se debe utilizar si se ha caído, si se observan daños visibles o si pierde agua.
- El enchufe se debe desconectar de la toma de corriente antes de llenar de agua el depósito / caldera.
- Para realizar cualquier operación de mantenimiento o limpieza con acceso a la caldera, asegurarse de haber

apagado el aparato mediante los interruptores correspondientes y de que lleve desconectado de la red eléctrica al menos 2 horas.

- El aparato lo pueden utilizar personas con capacidades físicas, sensoriales o mentales reducidas, o que carezcan de experiencia o del conocimiento necesario, siempre que sea bajo vigilancia o tras haber recibido instrucciones sobre el uso seguro del aparato y la comprensión de los peligros inherentes al mismo. Los niños deben ser vigilados para asegurarse de que no jueguen con el aparato.
- Mantener el aparato fuera del alcance de los niños mientras esté encendido o hasta que no se haya enfriado del todo.
- Mantener todos los componentes del embalaje fuera del alcance de los niños, ya que no son un juguete. Mantener la bolsa de plástico fuera del alcance de los niños: peligro de asfixia.
- El aparato no debe permanecer sin vigilancia si está conectado a la red eléctrica.
- El vapor no se debe orientar hacia equipos que contengan componentes eléctricos, como el interior de hornos.
- Este aparato está destinado exclusivamente al uso doméstico interno.

Para reducir el riesgo de accidentes como incendios, electrocución, lesiones y quemaduras durante el uso y durante las operaciones de preparación, mantenimiento y conservación, respetar siempre las medidas de precaución fundamentales enumeradas en el presente manual.

RIESGOS RELACIONADOS CON LA ALIMENTACIÓN ELÉCTRICA - ELECTROCUCIÓN

- La instalación de tierra y el interruptor diferencial de alta sensibilidad “Salvavidas”, dotado de protección magnetotérmica de la instalación doméstica son garantía de seguridad en el uso de los aparatos eléctricos.
Por lo tanto, por su seguridad compruebe que la instalación eléctrica a la que está conectado el aparato esté realizada de acuerdo con las leyes vigentes.
- No conectar el aparato a la red eléctrica si la tensión (voltaje) no

se corresponde con la del circuito eléctrico doméstico en uso.

- No sobrecargar tomas de corriente con enchufes dobles y/o reductores. Conectar exclusivamente el producto a tomas de corriente individuales compatibles con el enchufe en dotación.
- No utilizar alargadores eléctricos no estén debidamente dimensionados y no conformes con las leyes vigentes, ya que pueden ser causa de sobrecalentamiento con posibles consecuencias de cortocircuito, incendio, interrupción de energía y daños en la instalación. Utilizar exclusivamente alargadores certificados y debidamente dimensionados que soporten 16A y con instalación de toma de tierra.
- Apagar siempre el aparato por medio del interruptor antes de desconectarlo de la red eléctrica.
- Para desconectar el enchufe de la toma de la corriente, no tirar nunca del cable de alimentación, sino extraerlo empuñando el enchufe para evitar daños en la toma y el cable.
- Desconectar siempre el enchufe de la toma de corriente en caso de que el aparato no esté en funcionamiento y antes de cualquier operación de preparación, mantenimiento y limpieza.
- Desenrollar completamente el cable del enrollables antes de conectarlo a la red eléctrica y antes del uso. Utilizar el producto siempre con el cable completamente desenrollado.
- No tirar o zarandear el cable ni someterlo a tensiones (torsiones, aplastamientos, tirones). Mantener el cable lejos de superficies y partes calientes y/o afiladas. Evitar que el cable sea aplastado por puertas y tapas. No tensar el cable sobre esquinas tirando de él. Evitar que el cable se pise. No enrollar el cable de alimentación alrededor del aparato ni de ninguna manera cuando el aparato esté caliente. Si el aparato permanece encima del cable de alimentación, podría producirse una situación de peligro.
- No sustituir el enchufe del cable de alimentación.
- Si el cable de alimentación está dañado, para evitar peligros es necesario que lo sustituya el fabricante, personal del servicio de atención al cliente o personal cualificado

equivalente. No utilizar el producto con el cable de alimentación dañado.

- No tocar ni usar el aparato si se está con los pies descalzos y/o con el cuerpo o los pies mojados.
- No utilizar el aparato cerca de recipientes llenos de agua como por ejemplo lavabos, bañeras y piscinas.
- No sumergir el aparato, incluidos el cable y el enchufe, en agua u otros líquidos.

RIESGOS RELACIONADOS CON EL USO DEL PRODUCTO - LESIONES/QUEMADURAS

- El producto no debe utilizarse en lugares donde haya peligro de explosiones y sustancias tóxicas.
- No echar en la caldera sustancias tóxicas, ácidos, solventes, detergentes, sustancias corrosivas y/o líquidos explosivos, perfumes.
- Echar en la caldera exclusivamente el agua o la mezcla de agua indicada en el capítulo “Qué agua utilizar”.
- No aspirar ni dirigir el chorro de vapor sobre sustancias tóxicas, ácidos, solventes, detergentes o sustancias corrosivas. El tratamiento y la eliminación de sustancias peligrosas debe realizarse según las indicaciones de los fabricantes de estas sustancias.
- No aspirar ni dirigir el chorro de vapor sobre polvos y líquidos explosivos, hidrocarburos u objetos en llamas y/o incandescentes.
- Mantenga las partes del cuerpo alejadas de la boquilla de succión y/o de cualquier parte móvil o giratoria.
- No realizar operaciones de aspiración en personas y/o animales.
- Utilizar el asa correspondiente para el transporte. No tirar del cable de alimentación. No utilizar el cable de alimentación como asa. No levantar el aparato por el cable de alimentación o por los tubos de vapor/aspiración. No levantar el producto por el asa del cubo de recogida.
- No colocar el producto cerca de fuentes de calor como chimeneas, estufas u hornos.
- No colocar el producto cerca de campos electromagnéticos

como por ejemplo una placa de inducción.

- Recoger el cable cuando el aparato no se utilice.
 - No obstruir las aperturas y las rejillas situadas en el producto.
 - Durante la limpieza de escaleras, el aparato debe quedarse en los peldaños más bajos respecto a su posición.
 - No dirigir el chorro de vapor hacia cualquier parte del cuerpo de personas y animales.
 - No dirigir el chorro de vapor hacia las prendas que se lleve puestas.
 - Los paños, trapos y tejidos en los que se haya hecho una vaporización profunda alcanzan temperaturas muy altas, superiores a los 100°C. Esperar unos minutos comprobando que se hayan enfriado antes de tocarlos. Por tanto, evitar el contacto con la piel si se acaban de vaporizar.
 - Durante el uso, mantener el producto en posición horizontal y en superficies estables.
 - El bloqueo de vapor presente en la empuñadura garantiza una mayor seguridad, ya que impide la activación involuntaria y accidental de la aplicación de vapor por parte de niños o personas que no conozcan el funcionamiento del aparato.
- Cuando el vapor no se utiliza, activar el bloqueo de vapor.
Para volver a vaporizar, devolver el botón a la posición inicial.

USO CORRECTO DEL PRODUCTO

Unico MCV85_Total Clean & Turbo y MCV80_Total Clean & Turbo están destinados al uso doméstico interno como aspiralíquidos y aspiradoras que eliminan material seco y/o húmedo (suciedad) de las superficies mediante la aplicación de vapor según las descripciones e instrucciones que aparecen en este manual.

Se ruega leer atentamente estas instrucciones y conservarlas para futuras consultas; en caso de pérdida del presente manual de instrucciones, se puede consultar y/o descargar de la página web www.polti.com.

Aspirar exclusivamente suciedad doméstica. No aspirar directamente de recipientes llenos de agua u otros líquidos excepto en el caso de las operaciones de mantenimiento extraordinario indicadas en el capítulo 22. Aspirar sólo pequeñas cantidades de agua diseminadas por las superficies en la cantidad máxima prevista en las presentes instrucciones de uso.

Comprobar a menudo los niveles del cubo de recogida de suciedad seca y húmeda asegurándose de que no superen el **nivel máximo** permitido (0,8L, nivel MAX en el cubo).

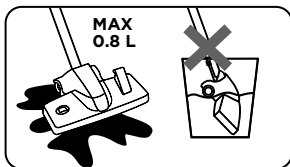

No utilizar en detritos y yeso, cemento y residuos de obras y de trabajos de albañilería. No utilizar en tierra y arena/tierra de jardines, etc.

No utilizar con cenizas, hollín y residuos de combustión (chimeneas, barbacoas, etc.).

No utilizar con polvo del tóner y tinta de impresoras, faxes y fotocopiadoras.

No aspirar objetos apuntados, cortantes y rígidos.

La potencia del vapor de Unico permite obtener excelentes resultados desde las primeras pasadas. Por lo tanto, evitar excesivos frotamientos en las superficies.

El aparato funciona de manera correcta sólo con el cubo de recogida introducido y equipado con todas sus partes.

No levantar el aparato con el tubo telescópico y el cepillo en posición de estacionamiento.

No levantar el producto por el asa del cubo

de recogida.

No dejar nunca el aparato expuesto a los agentes climatológicos.

El uso conforme del producto es exclusivamente el que aparece en el presente manual de instrucciones. Todo uso diferente Pruebas realizadas por un laboratorio independiente acreditan que Unico mata y elimina el 99,99% de los gérmenes y bacterias, si se utiliza siguiendo las instrucciones del presente manual con el paño de microfibra montado y durante un tiempo de funcionamiento continuo de 15 segundos.

POLTI S.p.A se reserva el derecho de introducir las modificaciones estéticas, técnicas y constructivas que considere necesarias, sin obligación de preaviso.

Antes de dejar la fábrica todos nuestros productos se someten a rigurosas pruebas. Por lo tanto, Unico puede contener agua residual en la caldera o en el depósito.

A LOS USUARIOS

Conforme a la Directiva Europea 2012/19/UE en materia de aparatos eléctricos y electrónicos, no eliminar el aparato junto con residuos domésticos sino entregarlo a un centro de recogida diferenciada oficial. Este aparato cumple la Directiva 2011/65/UE.



El símbolo de la papelera tachada situado sobre el aparato indica que este producto, al final de su vida útil, debe ser recogido separadamente de los demás residuos. Por lo tanto, el usuario deberá entregar el aparato para tirar a los centros de recogida separada de residuos electrónicos y electrotécnicos, o bien, según lo establecido por la normativa del país, entregar el aparato desechado a los distribuidores al efectuar la compra de un aparato nuevo equivalente. El adecuado proceso de recogida diferenciada permite dirigir el aparato desechado al reciclaje, a su tratamiento y a su eliminación de una forma respetuosa con el medio ambiente, contribuyendo a evitar los posibles efectos negativos en el medio ambiente y en la salud, favoreciendo el reciclaje de los materiales de los que está formado el producto. La eliminación abusiva del producto por parte del poseedor comporta la aplicación de las sanciones administrativas previstas por la normativa vigente.

QUÉ AGUA UTILIZAR

Unico MCV85_Total Clean & Turbo y MCV80_Total Clean & Turbo han sido diseñados para funcionar con la habitual agua del grifo con una dureza media comprendida entre 8° y 20° F. Si el agua del grifo contiene mucha cal, no utilizar agua desmineralizada pura, sino utilizar una mezcla formada en un 50% por agua del grifo y en un 50% por agua desmineralizada disponible a la venta.

Aviso: informarse sobre la dureza del agua en la oficina técnica municipal o en el organismo de suministro hídrico local.

Si se usa sólo agua del grifo, se puede reducir la formación de cal utilizando el anti-calcaéreo especial con base natural **Kalstop (PAEU0094)**, distribuido por Polti y disponible en las mejores tiendas de electrodomésticos o en la página web www.polti.com.

No utilice agua destilada, agua desmineralizada no diluida, agua de lluvia o agua con aditivos (como por ejemplo almidón o perfume), agua perfumada o agua producida por otros electrodomésticos, por ablandadores o jarras filtrantes.

No introducir sustancias químicas, naturales, detergentes, desincrustantes, etc.

Limpiar la caldera como indican las instrucciones en el capítulo 19.

LA ASPIRADORA MULTIFUNCIÓN TRES VECES ÚNICA

Unico es una potente aspiradora multifunción que combina la tecnología de la aspiración multiciclónica con la fuerza higienizante del vapor. Un único electrodoméstico multitarea que aspira, higieniza y seca todas las superficies de la casa: suelos, alfombras, sofás y cojines, colchones, cristales y espejos, aseos y placas de cocción. Diseñado para la limpieza diaria, es perfecto como aspiradora para todos los días y como limpiador a vapor cuando se desea lavar e higienizar toda la casa.

1. PREPARACIÓN PARA EL USO DE LA FUNCIÓN DE ASPIRACIÓN

(diagrama pag. 2)

1.1 Introducir el tubo de aspiración en el cuerpo del aparato.

1.2 Enganchar el **tubo telescópico** a la empuñadura y regularlo a la altura deseada.

1.3 Conectar el **cepillo multiusos** al tubo telescópico.

Sugerencia: Para facilitar las operaciones siguientes, enganchar el cepillo al sistema de estacionamiento.

1.4 Desenrollar completamente el cable de alimentación y conectarlo a una toma de corriente adecuada (1). Utilizar el producto siempre con el cable completamente desenrollado.

1.5 Encender el aparato pulsando el interruptor general (2). El piloto cercano se iluminará. El aparato está listo para el uso. Para poner en marcha la aspiración, pulsar la tecla de aspiración en el panel de mandos (3).

1.6 Se puede regular la potencia de aspiración utilizando el cursor presente en la empuñadura (4).

1.7 Se puede usar Unico con el ambientador Frescoaspira en placas. A base de esencias naturales, libera una fragancia agradable durante las operaciones de aspiración. Consultar el capítulo 26 para el uso de Frescoaspira.

Se recomienda el uso del asa de desplazamiento correspondiente para facilitar el desplazamiento del aparato durante las operaciones de limpieza (5-6). No utilizar el asa de desplazamiento para levantar el aparato.

Se recomienda el uso del porta accesorios, que se aplica en el aparato (7), o directamente en el asa de desplazamiento (8), para tener al alcance de la mano los accesorios durante las operaciones de limpieza.

ATENCIÓN: El nivel de suciedad aspirada no debe superar el indicador MAX del cubo de recogida; este indicador se refiere tanto a la suciedad sólida como a la húmeda (9). En caso de que se alcance el umbral máximo, consultar el capítulo 17.

2. PREPARACIÓN PARA EL USO DE LA FUNCIÓN DE VAPOR

2.1 Enganchar el tubo de vapor al tubo de aspiración. Después conectarlos al cuerpo del aparato, comprobando que los dos conectores de los extremos del tubo de vapor estén encajados. Sin el tubo de vapor es imposible activar el vapor incluso con la caldera encendida.

2.2 Para conectar el tubo de vapor del lado de la máquina, bajar la tapa de la toma de vapor e introducir el conector de vapor deslizándolo al alojamiento correspondiente hasta notar el clic del mecanismo de enganche (esquema pág. 2 - F).

2.3 Abrir la tapa del depósito y llenarlo de

agua asegurándose de que no se salga (10). Volver a cerrar la tapa.

Esta operación se debe realizar con el enchufe de alimentación desconectado de la red eléctrica.

Gracias al sistema de auto-llenado, ya no es necesario pararse y esperar a que el aparato se enfríe para llenar de nuevo la caldera de agua.

La falta de agua en el depósito se visualiza con el encendido del indicador de falta de agua en el panel de mandos (piloto del grifo) (11) y se señala con un aviso acústico.

Para seguir utilizando el aparato, es suficiente volver a llenar el depósito.

2.4 Desenrollar completamente el cable de alimentación y conectarlo a una toma de corriente adecuada (1). Utilizar el producto siempre con el cable completamente desenrollado.

2.5 Encender el aparato pulsando el interruptor general. El piloto cercano se iluminará. El aparato está listo para el uso. Para utilizar el vapor, encender la caldera pulsando la tecla ON (12) y regular el vapor en función de la superficie a tratar como se explica mejor en el capítulo 4.

2.6 Al encender la caldera, el piloto del vapor se enciende de forma intermitente: la caldera se está calentando. Cuando el piloto se queda fijo, después de unos 5 minutos (13) el aparato está listo para el uso de la función de vapor.

2.7 La empuñadura está equipada con tecla de seguridad que impide la activación involuntaria y accidental de la salida de vapor (14). En caso de que se deje de vigilar el aparato momentáneamente mientras está activado, llevar la tecla de seguridad a la posición de "bloqueo de vapor" (14-A). Para retomar la salida, devolver la tecla a la posición inicial (14-B) y pulsar el botón de vapor en la empuñadura (15).

Se recomienda el uso del asa de desplazamiento correspondiente para facilitar el desplazamiento del aparato durante las operaciones de limpieza. No utilizar el asa de desplazamiento para levantar el aparato.

Se recomienda el uso del porta accesorios, que se aplica en el aparato (7), o directamente en el asa de desplazamiento (8), para tener al alcance de la mano los accesorios durante las operaciones de limpieza.

ATENCIÓN: Durante el primer funcionamiento del vapor, se puede producir la pérdida de algunas gotas de agua mezclada con vapor, debido a una estabilización térmica imperfecta. Orientar el primer chorro de vapor hacia un paño.

3. PREPARACIÓN PARA EL USO DE LA FUNCIÓN COMBINADA VAPOR / ASPIRACIÓN

Se puede utilizar las funciones de vapor y aspiración al mismo tiempo para lavar e higienizar las superficies y después secarlas. Para la función combinada, preparar el producto como se describe en los capítulos 1 y 2.

4. REGULACIÓN DE VAPOR

Se puede regular la intensidad del vapor utilizando los botones +/-. (16). A continuación presentamos algunas sugerencias para el uso de la regulación:

- **Nivel máximo:** para suelos y superficies resistentes, para eliminar incrustaciones, manchas y grasa;
- **Nivel medio:** para limpiar cristales, suelos y limpiar y reavivar alfombras y moquetas;
- **Nivel mínimo:** para limpiar parquet y laminado, tejidos delicados, tapicerías, sofás y colchones, etc. y para vaporizar plantas.

5. CEPILLO MULTIUSOS

Dependiendo de la superficie que se debe limpiar (alfombras/moqueta, parquet y suelos delicados o suelos duros y baldosas) y de la función que se desee utilizar (aspiración, vapor, vapor y aspiración al mismo tiempo) con o sin el soporte de paño, elegir la posición (A-B-C) más adecuada en función del tipo de limpieza pulsando el pedal específico:

A - ninguna inserción

B - inserciones de goma

C - inserciones de cerdas

La etiqueta específica presente en el aparato y mostrada a continuación indica cómo utilizar mejor el **cepillo multiusos** según el tipo de superficie y función de limpieza.

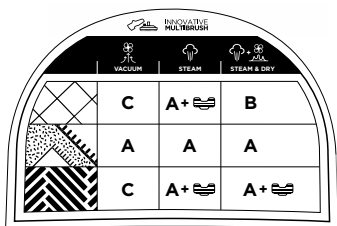

LEYENDA: SUPERFICIE



SUELOS
DUROS

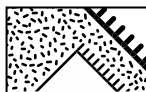

ALFOMBRAS
MOQUETAS



SUELOS
DELICADOS

CLEANING FUNCTION



VACUUM

ASPIRACIÓN



STEAM

VAPOR



STEAM & DRY

VAPOR/
SECADO

En las operaciones de limpieza, se recomienda el uso del paño cuando se deseen lavar e higienizar los suelos. De esta manera, la suciedad disuelta por el vapor se recoge con el paño mismo.

También se puede utilizar el paño con la función combinada de vapor / aspiración.

Especialmente para la limpieza de suelos delicados, como el parqué, el paño garantiza el respeto de la superficie tratada. En caso de que no se haya secado completamente debido al paño mojado de vapor, se recomienda repasar la superficie con un paño seco.

Utilizar el paño y el soporte específico exclusivamente con el cepillo en la posición A.

Se ofrecen en dotación 2 paños de microfibra lavables:

MCV85: 1 paño con parachoques para suelos delicados (color beige) y 1 paño con parachoques (blanco con líneas rojas) para todo tipo de suelos.

MCV80: 1 paño con parachoques y 1 paño universal para llegar a los puntos más difíciles, ambos adaptados a todo tipo de suelos.

6. PROGRAMAS DE LIMPIEZA AUTOMÁTICOS

Unico está dotado de programas preconfigurados para regular de manera automática la presión del vapor y el tiempo de aspiración en función de la superficie que debe tratarse. Con el vapor se lavan y se higienizan las superficies. Con la activación de la aspiración se realiza el secado eliminando la humedad que deja previamente el vapor.

Para activar los programas, asegurarse de que se hayan realizado las operaciones de los capítulos 1 y 2 y proceder con la limpieza. Por tanto, para seleccionar el programa, pulsar la tecla PROGRAM del panel de mandos (17) hasta que se ilumine el piloto del programa deseado.

6.1 Unico MCV85

P1	SUELOS DUROS - Mantener pulsada la tecla de suministro de vapor en la empuñadura durante el tiempo deseado hasta un máximo de 30 segundos. Al soltar la tecla, la aspiración se activará automáticamente durante el tiempo necesario para secar la misma superficie. Repetir la operación hasta completar la limpieza.
P2	BAÑO - Mantener pulsada la tecla de suministro de vapor en la empuñadura durante el tiempo deseado. Al soltar la tecla, la aspiración se activará automáticamente durante el tiempo necesario para secar la misma superficie. Repetir la operación hasta completar la limpieza.
P3	TAPIZADOS - Manteniendo pulsada la tecla de la empuñadura, se activarán al mismo tiempo la función de vapor y la aspiración. El suministro de vapor se realizará con impulsos para preservar la integridad de las superficies delicadas.

6.2 Unico MCV80

P1	SUELOS DUROS - Mantener pulsada la tecla de suministro de vapor en la empuñadura durante el tiempo deseado hasta un máximo de 30 segundos. Al soltar la tecla, la aspiración se activará automáticamente durante el tiempo necesario para secar la misma superficie. Repetir la operación hasta completar la limpieza.
P2	ALFOMBRAS / MOQUETAS - Manteniendo pulsada la tecla de la empuñadura, se activarán al mismo tiempo la función de vapor y la aspiración. El suministro de vapor se realizará con impulsos para preservar la integridad de las superficies delicadas.
P3	CRISTALES - Mantener pulsada la tecla de suministro de vapor en la empuñadura durante el tiempo deseado hasta un máximo de 30 segundos. Al soltar la tecla, la aspiración se activará automáticamente durante el tiempo necesario para secar la misma superficie. Repetir la operación hasta completar la limpieza.

6.3 En el modo de programas, siempre se puede activar la aspiración pulsando la tecla de aspiración (3).

Para interrumpir el programa que se está utilizando, pulsar y soltar rápidamente la tecla de suministro de vapor.

Para que vuelva a empezar el programa, pulsar durante al menos un segundo la tecla de suministro de vapor.

Para desactivar los programas, pulsar repetidamente la tecla PROGRAM hasta que se apague el piloto.

7. LIMPIEZA DE SUELOS DUROS (baldosas, cerámicas, gres porcelánico, etc.)

FUNCIÓN SÓLO ASPIRACIÓN

Sólo para la aspiración, configurar el **cepillo Multibrush** en la posición C (inserciones de cerdas) pulsando el pedal en la misma (asegurarse de que el soporte con paño no esté aplicado al cepillo).

Durante la aspiración, por motivos de seguridad, activar el bloqueo de vapor en la empuñadura.

Asegurarse de que se hayan realizado las operaciones del capítulo 1 y proceder con la limpieza.

Se puede regular la potencia de aspiración utilizando el cursor presente en la empuñadura (4).

FUNCIÓN SÓLO VAPOR

Sólo para la limpieza a vapor se puede aprovechar la acción abrasiva de los paños en dotación aplicándolos en el soporte correspondiente (18); colocar el soporte con paño en el suelo y superponer el cepillo multiusos en la posición A (ninguna inserción) con una leve presión hasta notar el clic de enganche (19).

Asegurarse de que se hayan realizado las operaciones del capítulo 2 y proceder con la limpieza.

Se puede regular la intensidad del vapor utilizando los botones +/- (ver capítulo 4); para este tipo de superficie, recomendamos el **nivel máximo** de vapor.

Antes de quitar el soporte con paño del cepillo, esperar unos minutos para permitir que se enfríe el paño. No utilizar nunca el soporte sin paño.

FUNCIÓN COMBINADA VAPOR / ASPIRACIÓN

Para higienizar y secar la superficie

Para la limpieza a vapor y la aspiración, colocar el **cepillo multiusos** en la posición B (inserciones de goma) y asegurarse de que el soporte con paño no esté aplicado al cepillo.

Asegurarse de que se hayan llevado a cabo las operaciones de los capítulos 1 y 2 y proceder con las operaciones de limpieza, primero vaporizando y después accionando la aspiración para secar.

Se puede regular la intensidad del vapor utilizando los botones +/- (ver capítulo 4); para este tipo de superficie, recomendamos el **nivel máximo** de vapor.

Se puede regular la potencia de aspiración utilizando el cursor presente en la empuñadura.

El uso combinado de vapor y aspiración permite higienizar al máximo la superficie tratada, disolviendo la suciedad y eliminando la grasa, los gérmenes y los ácaros, pero sobre todo permite eliminar la humedad en exceso y reducir el tiempo de las operaciones de limpieza.

MODO PROGRAMADO

Para este tipo de superficie existe un programa de limpieza preconfigurado (ver el capítulo 6).

Para evitar que la suciedad presente en el cubo de recogida produzca malos olores (sobre todo en caso de que se hayan aspirado líquidos y/o la humedad del vapor), se recomienda vaciarlo y limpiarlo después de cada uso según los modos indicados en el capítulo 17.

8. LIMPIEZA DE SUELOS DELICADOS (parquet, terracota, superficies tratadas con cera, etc.)

Antes de utilizar el aparato en superficies delicadas, comprobar que la parte en contacto con la superficie esté libre de cuerpos extraños que puedan provocar arañazos.

FUNCIÓN SÓLO ASPIRACIÓN

Sólo para la aspiración, configurar el **cepillo multiusos** en la posición C (inserciones con cerdas) pulsando el pedal del mismo (asegurarse de que el soporte con paño no se aplique al cepillo).

Durante la aspiración, por motivos de seguridad, activar el bloqueo de vapor en la empuñadura.

Asegurarse de que se hayan realizado las operaciones del capítulo 1 y proceder con la limpieza.

Se puede regular la potencia de aspiración utilizando el cursor presente en la empuñadura (4).

FUNCIÓN SÓLO VAPOR

Sólo para la limpieza con vapor, configurar el **cepillo multiusos** en la posición A (ninguna inserción). Aplicar el paño en dotación al soporte correspondiente; colocar el soporte con paño en el suelo y superponer el cepillo con una leve presión hasta notar el clic de enganche (19).

Asegurarse de que se hayan realizado las operaciones del capítulo 2 y proceder con la limpieza.

Se puede regular la intensidad del vapor utilizando los botones +/- (ver capítulo 4); para este tipo de superficie, recomendamos el **nivel mínimo** de vapor.

Antes de quitar el soporte con paño del cepillo, esperar unos minutos para permitir que se enfríe el paño. No utilizar nunca el soporte sin paño.

FUNCIÓN COMBINADA VAPOR / ASPIRACIÓN

Para higienizar y secar la superficie

Para la limpieza con vapor y aspiración, configurar el **cepillo multiusos** en la posición A (ninguna inserción). Aplicar el paño en dotación al soporte correspondiente (18); colocar el soporte con paño en el suelo y superponer el cepillo con una leve presión hasta notar el clic de enganche (19).

Asegurarse de que se hayan llevado a cabo las operaciones de los capítulos 1 y 2 y proceder con las operaciones de limpieza: vaporizar con la aspiración encendida al mismo tiempo para actuar con delicadeza en la superficie.

Se puede regular la intensidad del vapor utilizando los botones +/- (ver capítulo 4); para este tipo de superficie, recomendamos el **nivel mínimo** de vapor.

Se puede regular la potencia de aspiración utilizando el cursor presente en la empuñadura.

El uso combinado de vapor y aspiración permite higienizar al máximo la superficie tratada, disolviendo la suciedad y eliminando la grasa, los gérmenes y los ácaros, pero sobre todo permite eliminar la humedad en exceso que ha dejado el vapor y reducir el tiempo de las operaciones de limpieza.

ATENCIÓN: Para mayor seguridad, antes de usar el aparato en superficies delicadas y / o con tratamientos especiales con aceite, cera, etc., realice una prueba de suministro de vapor en una parte oculta, dejando que el vapor se seque para verificar que no se han producido cambios de color o deformaciones.

Para evitar que la suciedad presente en el cubo de recogida produzca malos olores (sobre todo en caso de que se hayan aspirado líquidos y/o la humedad del vapor), se recomienda vaciarlo y limpiarlo después de cada uso según los modos indicados en el capítulo 17.

9. LIMPIEZA DE ALFOMBRAS Y MOQUETAS

FUNCIÓN SÓLO ASPIRACIÓN

Sólo para la aspiración, configurar el **cepillo multiusos** en la posición A (ninguna inserción) pulsando el pedal del mismo.

Durante la aspiración, por motivos de seguridad, activar el bloqueo de vapor en la empuñadura.

Asegurarse de que se hayan realizado las operaciones del capítulo 1 y proceder con la limpieza.

Se puede regular la potencia de aspiración utilizando el cursor presente en la empuñadura (4).

Sólo para la aspiración, además del cepillo multiusos se puede utilizar el **cepillo turbo** de suelos. El **cepillo turbo**, gracias a un sistema de turbina, aumenta la eficacia y la eficiencia en las operaciones de aspiración de las superficies textiles. Está indicado para eliminar cabellos y pelos de animales de alfombras y moquetas.

FUNCIÓN SÓLO VAPOR

Sólo para la limpieza con vapor, configurar el **cepillo multiusos** en la posición A (ninguna inserción) pulsando el pedal del mismo. Asegurarse de que se hayan realizado las operaciones del capítulo 2 y proceder con la limpieza.

Se puede regular la intensidad del vapor utilizando los botones +/- (ver capítulo 4); para este tipo de superficie, recomendamos el **nivel medio** de vapor.

FUNCIÓN COMBINADA VAPOR / ASPIRACIÓN

para reavivar y secar la superficie

Para la limpieza con vapor y aspiración, configurar el cepillo multiusos en la posición A (ninguna inserción) pulsando el pedal del mismo.

Asegurarse de que se hayan realizado las operaciones de los capítulos 1 y 2 y proceder con la limpieza.

Se puede regular la intensidad del vapor utilizando los botones +/- (ver capítulo 4); para este tipo de superficie, recomendamos

el **nivel medio** de vapor.

Se puede regular la potencia de aspiración utilizando el cursor presente en la empuñadura.

El uso combinado de vapor y aspiración permite limpiar al máximo la superficie tratada, disolviendo la suciedad y eliminando la grasa, los gérmenes y los ácaros; además, permite reavivar los colores de las fibras y secar más rápidamente la superficie.

Para evitar que la suciedad presente en el cubo de recogida produzca malos olores (sobre todo en caso de que se hayan aspirado líquidos y/o se haya utilizado el vapor), se recomienda vaciarlo y limpiarlo después de cada uso según los modos indicados en el capítulo 17.

MODO PROGRAMADO sólo para UNICO MCV80

Para este tipo de superficie existe un programa de limpieza preconfigurado (ver el capítulo 6.2).

10. LIMPIEZA DE CRISTALES, ESPEJOS Y BALDOSAS

ATENCIÓN: Para la limpieza de superficies de cristal en estaciones con temperaturas especialmente bajas, precalentar los cristales empezando desde una distancia de 50 cm de la superficie.

FUNCIÓN SÓLO VAPOR

Asegurarse de que se hayan realizado las operaciones de los capítulos 1 y 2.

10.1 Conectar el cepillo 2 en 1 para cristales y acolchados a la empuñadura o al tubo telescópico. Pulsar y deslizar hacia adelante el cursor presente en el accesorio para extraer el chasis engomado (20).

10.2 Se puede regular la intensidad del vapor utilizando los botones +/- (ver capítulo 4); para este tipo de superficie, recomendamos el **nivel medio** de vapor.

10.3 Mantener pulsada la tecla del vapor en la empuñadura (15) y vaporizar abundantemente la superficie para disolver la suciedad.

10.4 Activar la aspiración y pasar el cepillo por la superficie para secar.

El cepillo 2 en 1 para cristales y acolchados permite completar la limpieza de manera sencilla y rápida, sin restos ni cercos.

El uso combinado de vapor y aspiración permite higienizar al máximo la superficie tratada, disolviendo la suciedad y eliminando

la grasa y los gérmenes, pero sobre todo permite secar rápidamente la superficie, reduciendo los tiempos de limpieza.

MODO PROGRAMADO sólo para UNICO MCV80

Para este tipo de superficie existe un programa de limpieza preconfigurado (ver el capítulo 6.2).

11. LIMPIEZA DE LAS TAPICERÍAS (colchones, sofás, interiores de coches, ...)

FUNCIÓN SÓLO ASPIRACIÓN

Sólo para la aspiración y dependiendo de la superficie a tratar, conectar la empuñadura a uno de los siguientes accesorios:

El cepillo 2en1 para cristales y acolchados sin extraer la inserción de goma, permite aspirar todo tipo de tejidos de manera práctica y rápida.

La lanza de aspiración 2en1 (en posición 2) (23) para aspirar en los espacios más reducidos y difíciles de alcanzar.

El mini cepillo turbo para limpiar en profundidad las fibras de los tejidos eliminando también pelos y cabellos.

Boquilla de aspiración para eliminar el polvo y la suciedad más superficial.

Asegurarse de que se hayan realizado las operaciones del capítulo 1 y proceder con la limpieza.

Se puede regular la potencia de aspiración utilizando el cursor presente en la empuñadura (4).

FUNCIÓN SÓLO VAPOR

Sólo para la limpieza a vapor, aplicar el **cepillo 2en1 para cristales y acolchados** con la funda de esponja aplicada (21). Después, conectar el **cepillo 2en1** a la empuñadura o al tubo telescópico.

Ensure that the rubber frame is inside the accessory.

Asegurarse de que se hayan realizado las operaciones del capítulo 2 y proceder con la limpieza.

Se puede regular la intensidad del vapor utilizando los botones +/- (ver capítulo 4); para este tipo de superficie, recomendamos el **nivel mínimo** de vapor.

FUNCIÓN COMBINADA VAPOR / ASPIRACIÓN

Para higienizar y secar la superficie

ATENCIÓN: Antes de tratar con vapor pieles o tejidos, consultar las instrucciones del fabricante en cuestión y hacer siempre una prueba en una parte que quede oculta o en una muestra. Dejar secar la parte vaporizada para comprobar que no se hayan producido variaciones de color ni deformaciones.

Para la limpieza a vapor y la aspiración, se utiliza el cepillo 2 en 1 para cristales y acolchados con la funda de esponja aplicada (21). Después, conectar el cepillo 2en1 a la empuñadura o al tubo telescópico.

Ensure that the rubber frame is inside the accessory.

Asegurarse de que se hayan realizado las operaciones de los capítulos 1 y 2 y proceder con la limpieza.

Se puede regular la intensidad del vapor utilizando los botones +/- (ver capítulo 4); para este tipo de superficie, recomendamos el **nivel mínimo** de vapor.

Se puede utilizar las funciones vapor y aspiración tanto al mismo tiempo como alternándolas.

El uso combinado de vapor y aspiración permite higienizar al máximo la superficie tratada, disolviendo la suciedad y eliminando gérmenes y ácaros; además, permite reavivar los colores de las fibras y secar más rápidamente la superficie.

MODO PROGRAMADO sólo para UNICO MCV85

Para este tipo de superficie existe un programa de limpieza preconfigurado (ver el capítulo 6.1).

12. LIMPIEZA DE GRIFOS, JUNTAS DE BALDOSAS Y PLACAS DE COCCIÓN

FUNCIÓN SÓLO VAPOR

Asegurarse de que se hayan llevado a cabo las operaciones del capítulo 2.

12.1 Conectar el **accesorio concentrador** a la empuñadura. Para una mayor acción abrasiva, se puede aplicar al concentrador un **cepillo redondo con cerdas**.

12.2 Se puede regular la intensidad del vapor utilizando los botones +/- (ver capítulo 4); para este tipo de superficie, recomendamos el **nivel máximo** de vapor.

FUNCIÓN COMBINADA VAPOR / ASPIRACIÓN

Para higienizar y secar la superficie

12.3 Conectar la **boquilla de aspiración al accesorio concentrador** (22) y activar la función de aspiración para aspirar inmediatamente la suciedad eliminada gracias al chorro de vapor concentrado.

Para el modelo MCV85, los diferentes colores de los cepillos permiten asignar a cada color una superficie determinada o un ambiente determinado.

MODO PROGRAMADO sólo para UNICO MCV85

Para este tipo de superficie existe un programa de limpieza preconfigurado; ver el capítulo 6.1 (Baño).

13. LIMPIEZA DE MUEBLES Y SUPERFICIES DELICADAS

FUNCIÓN SÓLO ASPIRACIÓN

Sólo para la aspiración, conectar la **lanza de aspiración 2en1** a la empuñadura en posición 1 (con cerdas) (23). De esta manera se puede eliminar el polvo de las superficies.

Asegurarse de que se hayan realizado las operaciones del capítulo 1 y proceder con la limpieza.

Se puede regular la potencia de aspiración utilizando el cursor presente en la empuñadura.

FUNCIÓN SÓLO VAPOR

Sólo para la limpieza a vapor, asegurarse de que se hayan llevado a cabo las operaciones del capítulo 2.

Se puede regular la intensidad del vapor utilizando los botones +/- (ver capítulo 4); para este tipo de superficie, recomendamos el **nivel mínimo** de vapor.

Mantener pulsada la tecla del vapor en la empuñadura y dirigir el chorro hacia un paño. Utilizar el paño vaporizado para limpiar la superficie evitando insistir en el mismo punto.

ATENCIÓN: No dirigir nunca el chorro de vapor directamente a superficie.

ATENCIÓN: Antes de tratar la superficie, realizar siempre una prueba en una parte oculta y ver cómo reacciona al tratamiento de vapor.

14. OTROS USOS GENERALES

ATENCIÓN: Antes de tratar la superficie, realizar siempre una prueba en una parte oculta y ver cómo reacciona al tratamiento de vapor.

14.1 REAVIVAR LAS CORTINAS

Es posible eliminar los ácaros y el polvo de las cortinas y sobrecortinas vaporizando el tejido directamente con la empuñadura. El vapor es capaz de eliminar los olores y reavivar los colores, disminuyendo la frecuencia de los lavados de los tejidos.

Para estas superficies, regular el vapor en el **nivel mínimo**.

14.2 ELIMINAR MANCHAS DE ALFOMBRAS Y TAPICERÍAS



ATENCIÓN: Vapor.
¡Peligro de quemaduras!

Conectar el accesorio concentrador sin cepillo redondo con cerdas, dirigir el vapor directamente hacia la mancha con la máxima inclinación posible (nunca en vertical respecto a la superficie que se debe tratar) y colocar un paño alrededor de la mancha para recoger la suciedad esparcida por la presión del vapor.

Para estas superficies, regular el vapor en el **nivel mínimo**.

Conectar la boquilla de aspiración al accesorio concentrador y activar la función aspiración para aspirar la suciedad.

14.3 CUIDADO DE PLANTAS Y HUMIDIFICACIÓN DE AMBIENTES

Para el cuidado de las plantas del hogar, es posible quitar el polvo de las hojas vaporizando la superficie directamente por la empuñadura. Regular el vapor en el **nivel mínimo** y vaporizar desde una distancia mínima de 50 cm. De este modo las plantas respiran mejor y están más limpias y brillantes. Además, se puede usar el vapor para ventilar los ambientes, sobre todo donde haya fumadores.

15. FALTA DE AGUA

La falta de agua en el depósito se visualiza con el encendido del indicador en el panel de mandos (piloto del grifo) y se señala con un aviso acústico. Para seguir limpiando con el vapor, es suficiente abrir la tapa del depósito y añadir agua (10).

Para únicamente aspirar superficies, no es necesario llenar el depósito: es suficiente apagar la caldera.

16. MANTENIMIENTO GENERAL

Asegurarse de que el aparato esté apagado y desconectado de la alimentación eléctrica (24).

Para la limpieza exterior del aparato, utilizar exclusivamente un paño húmedo con agua del grifo.

Todos los accesorios pueden limpiarse con agua corriente asegurándose de que estén completamente secos antes del uso siguiente.

No utilizar detergentes de ningún tipo.

Los paños en dotación se pueden lavar siguiendo las instrucciones presentes en la etiqueta.

17. LIMPIEZA DEL CUBO DE RECOGIDA (mantenimiento ordinario)

17.1 Asegurarse de que el aparato esté apagado y desconectado de la alimentación eléctrica (24).

17.2 Desenganchar el cubo de recogida y extraerlo (25).

17.3 Agarrar el asa superior y girarla en sentido horario (26).

17.4 Extraer lentamente el grupo de filtro tirando hacia arriba y vaciar el cubo en un recipiente adecuado (26-27).

17.5 Lavar el depósito y el grupo de filtro exclusivamente con agua corriente (28-29). Sacudir para quitar el agua en exceso. Esta operación se recomienda sobre todo en caso de que se hayan aspirado líquidos y/o se haya utilizado el aparato con la función combinada vapor / aspiración para secar las superficies.

17.6 Volver a montarlo todo siguiendo el proceso contrario (30). El grupo de filtro de UNICO no necesita secado: ya está listo para el uso sin tiempos de espera inútiles; sin embargo, antes de la conservación, recomendamos un secado rápido del filtro y del cubo con un paño para evitar la formación de malos olores.

Realizar el vaciado del cubo de recogida cada vez que se alcance el nivel MAX (9) y al final de cada uso.

Se recomienda vaciar el cubo al final de cada uso, antes de guardar el aparato, para evitar la formación de malos olores.

ATENCIÓN: En caso de formación de espuma en el cubo de recogida (normalmente debida a la presencia de detergentes en las superficies), realizar inmediatamente el vaciado y la limpieza completa según los modos que aparecen en los capítulo 17, 18 y 22.

18. LIMPIEZA DE LOS FILTROS (mantenimiento extraordinario)

18.1 Asegurarse de que el aparato esté apagado y desconectado de la alimentación eléctrica (24).

18.2 Desenganchar y extraer el cubo de recogida (25).

18.3 Bajar el asa del grupo de filtro y girar la tapa para que los dos triángulos coincidan (33).

18.4 Levantar la tapa tirando hacia arriba y extraer el filtro de red (35).

18.5 Agarrar el asa del grupo multiciclónico y tirar hacia arriba. (36)

18.6 Lavar el filtro de red (37) y el grupo multiciclónico exclusivamente con agua corriente (38).

18.7 Escurrir el filtro de red (37) y volver a montarlo todo siguiendo el procedimiento contrario, asegurándose de que la parte con la red del filtro esté orientada hacia arriba.

18.8 Extraer el filtro HEPA situado en el cuerpo del aparato desenganchándolo de la palanca específica (39).

18.9 Enjuagar el filtro HEPA exclusivamente debajo del agua corriente y sacudir delicadamente para eliminar posibles residuos de suciedad y el agua en exceso; antes de volver a introducir el filtro en el aparato, dejar secar de manera natural lejos de fuentes de luz y calor por lo menos durante 24 horas (40).

ATENCIÓN: Durante el procedimiento de limpieza, comprobar el estado de los filtros. Realizar la sustitución de los filtros cuando estén visiblemente dañados.

La limpieza completa de los filtros debe realizarse aproximadamente dos veces al año.

En caso de que el aparato se utilice con frecuencia para la aspiración de suciedad líquida, esta operación se debe realizar con mayor frecuencia.

19. LIMPIEZA DE LA CALDERA (mantenimiento extraordinario)



ATENCIÓN: Vapor.
¡Peligro de quemaduras!

ATENCIÓN: ¡Peligro de quemaduras! Para realizar cualquier operación de acceso a la caldera (retirada del tapón, llenado, vaciado) asegurarse de haber apagado el aparato mediante el interruptor correspondiente y de que lleve desconectado de la red eléctrica al menos 2 horas.

Dotarse de una llave Allen nº 6.

Para mantener las máximas prestaciones, limpiar la caldera una vez al año y/o cada 50 usos intensivos.

19.1 Vaciar completamente el depósito y quitar el cubo de recogida.

19.2 Colocar el aparato de lado y quitar la tapa con la ayuda de una moneda (41).

19.3 Desenroscar el tapón de la caldera con la ayuda de una llave Allen nº 6 (42).

19.4 Echar en la caldera 200 ml de agua del grifo.

ATENCIÓN: No superar la cantidad de agua indicada y echarla lentamente dentro de la caldera, asegurándose de que no se desborde.

19.5 Enjuagar la caldera y echar el agua en el lavabo o en un recipiente específico para agua sucia. Si el agua está muy sucia, repetir la operación hasta que el agua quede limpia (43).

19.6 Introducir en la caldera 200 ml de agua y volver a enroscar el tapón, asegurándose de que esté presente también la junta y esté enroscado correctamente. Volver a aplicar la tapa.

19.7 Volver a llenar el depósito de agua y cerrar la tapa.

19.8 Volver a poner en funcionamiento el aparato.

Antes de volver a utilizar el vapor para la limpieza, dirigir el chorro hacia el lavabo u otro recipiente hasta que el vapor se haya limpiado completamente.

20. LIMPIEZA DEL MINI CEPILLO TURBO (mantenimiento extraordinario)

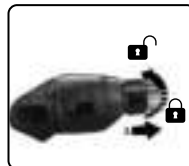

20.1 Girar la abrazadera y extraer la parte superior del mini cepillo turbo.

20.2 Limpiar el interior del cepillo y volverlo a cerrar siguiendo el procedimiento contrario.

21. LIMPIEZA DEL CEPILLO TURBO DE SUELOS

(mantenimiento extraordinario)



21.1 Quitar la tapa y limpiar el interior del cepillo.

21.2 Volver a cerrar la boquilla siguiendo el proceso contrario.

22. LIMPIEZA DE LOS TUBOS DE ASPIRACIÓN

(mantenimiento extraordinario)

22.1 Encender el aparato pulsando el interruptor general.

22.2 Aspirar 0,5 l de agua limpia de un recipiente (44) y vaciar el cubo de recogida.

22.3 Repetir la operación hasta que el agua del cubo de recogida esté lo suficientemente limpia.

22.4 Con el cubo de recogida limpio y sin agua, aspirar el aire para permitir el secado completo de los tubos durante por lo menos 5 minutos.

22.5 Comprobar que el cubo de recogida y los filtros estén completamente secos.

22.6 Asegurarse de que no haya obstrucciones en los tubos, utilizando el cepillo para la limpieza:



- **Limpieza del conducto por el lado de la empuñadura:** introducir el cepillo para la limpieza en el extremo de la empuñadura, asegurándose de que no haya obstrucciones y/o cuerpos extraños que puedan bloquear la aspiración.

2 - **Limpieza del conducto entre el cubo y la conexión de la funda:** introducir el cepillo para la limpieza en el conducto donde se conecta el tubo de aspiración asegurándose

de que no haya obstrucciones y/o cuerpos extraños que puedan bloquear el flujo de aspiración. Realizar la misma operación en el lado del filtro Hepa.

3 - **Limpieza del conducto entre el cubo y el cuerpo de la máquina (lado filtro Hepa):**

Realizar la operación de limpieza introduciendo el cepillo en el conducto, asegurándose de que no haya obstrucciones. Se recomienda realizar la limpieza de los tubos cada vez que se limpien los filtros después de cada uso intensivo del producto.

23. SUSTITUCIÓN DE INSERCIONES DE GOMA DEL CEPILLO MULTIUSOS

(mantenimiento extraordinario)

Los listones de goma del cepillo multiusos, cuando se consumen, se pueden cambiar por los de recambio.

Las inserciones de goma son dos:

- uno con la letra (F), que se introduce en la parte anterior del cepillo.

- otro con la letra (R), que se introduce en la parte posterior del cepillo.

Para sustituirlo, seguir los pasos siguientes:

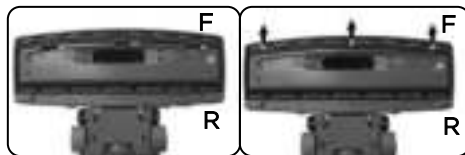

23.1 Poner el cepillo multiusos en la posición B y volcarlo.

23.2 Desplazar hacia la izquierda la inserción de goma. Después, levantarla hacia arriba.

23.3 Conectar la nueva inserción de goma siguiendo el procedimiento contrario.

ATENCIÓN: Las inserciones de goma se deben introducir con la parte estriada hacia el exterior del cepillo.

ESTRÍAS

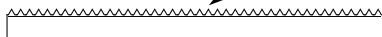

Las inserciones de goma están en venta en los Centros de Asistencia Técnica autorizados de Polti.

24. JUNTAS DE RECAMBIO

Comprobar periódicamente el estado de la junta en la empuñadura de la funda y en el tubo telescópico. Si es necesario, sustituirla con la pieza de recambio correspondiente,

del siguiente modo:



- Quitar la junta dañada.
- Introducir la junta nueva, aplicándola en la boquilla del vapor y empujarla hasta su alojamiento.
- Lubricar la junta con grasa siliconada o vaselina. Como alternativa pueden usarse pequeñas cantidades de aceites vegetales.

25. CONSERVACIÓN

25.1 Apagar el aparato y desconectarlo de la red eléctrica.

25.2 Tirar ligeramente hacia uno mismo el cable de alimentación para activar el enrollado automático, acompañándolo delicadamente a su alojamiento.

25.3 Se puede guardar el conjunto de tubo y manguera en el cuerpo del aparato deslizando el cepillo multiusos en el sistema de estacionamiento situado en el aparato (45).

ATENCIÓN: No levantar el aparato con el tubo telescópico y el cepillo en posición de estacionamiento.

Antes de la conservación, recomendamos un secado rápido del filtro y del cubo con un paño para evitar la formación de malos olores.

26. FRESCOASPIRA

FrescoAspira es un desodorante para ambientes que contiene esencias naturales. Durante su uso, libera un fresco perfume en cada ambiente.

Cómo realizar la introducción / sustitución de Frescoaspira:

26.1 Asegurarse de que el aparato esté apagado y desconectado de la alimentación eléctrica.

26.2 Desenganchar y extraer el depósito de recogida.

26.3 Insertar FrescoAspira en el espacio dedicado, en el filtro HEPA (46).

26.4 Montar todo nuevamente siguiendo el procedimiento inverso.

Se recomienda cambiar cada 2 meses o, en todo caso, cuando se haya terminado el perfume del ambientador.

FrescoAspira está en venta en las tiendas de electrodomésticos, en los Centros de Asistencia Técnica autorizados de Polti y en la página web www.polti.com.

27. RESOLUCIÓN DE PROBLEMAS - SUGERENCIAS

PROBLEMA	CAUSA	SOLUCIÓN
UNICO no se enciende.	Ausencia de tensión eléctrica.	Controlar el cable, el enchufe y la toma.
El motor está revolucionado / aspira poco.	Tubos o accesorios obstruidos.	Apagar el aparato, desconectar el enchufe y eliminar posibles obstrucciones de conductos y accesorios.
UNICO no aspira / la aspiración es reducida.	Cubo de recogida lleno o no introducido correctamente. La regulación de la aspiración está situada en el nivel mínimo . Cubo de recogida o tubo de aspiración no introducidos correctamente Filtros obturados. Conductos de aspiración obstruidos.	Vaciar el cubo de recogida e introducirlo correctamente. Regular la aspiración mediante el cursor específico presente en la empuñadura. Introducir correctamente el depósito de recogida y/o comprobar la correcta introducción del tubo flexible de aspiración. Proceder con la limpieza de los filtros según lo descrito en el capítulo 14. Realizar la limpieza de los conductos como se indica en el capítulo 22.
Presencia de agua debajo del aparato durante la aspiración de líquidos y/o suciedad húmeda.	Los líquidos del cubo de recogida han superado el nivel MAX. Presencia de espuma en el cubo de recogida.	Vaciar el cubo de recogida. Seguir las instrucciones de limpieza de los capítulos 17 - 18 y 14.
UNICO no suministra vapor.	Interruptor de caldera apagado. Falta de agua en la caldera. Tubo de vapor no introducido. Bloqueo de vapor activado. La caldera aún no está bajo presión.	Encender la tecla de la caldera. Introducir el agua en el depósito como se indica en el capítulo 15. Conectar el tubo de vapor al tubo flexible de aspiración, enganchando los botones automáticos; conectar el tubo de vapor al aparato y a la empuñadura (según el capítulo 2 y la ilustración de la pág. 2). Desactivar el bloqueo de vapor en la empuñadura. Esperar a que el piloto del vapor deje de parpadear.
El selector del cepillo multiusos no funciona.	El soporte con paño para la limpieza de vapor está montado en el cepillo.	Extraer el soporte con paño del cepillo.
En el modo de programas, al final de la aspiración no ha habido tiempo para terminar el secado.	Paso demasiado lento por las superficies.	En el modo de programas, siempre se puede activar la aspiración pulsando la tecla de aspiración.
Durante las operaciones de limpieza quedan líneas o restos de suciedad.	El cepillo multiusos está sucio.	Limpiar el cepillo multiusos lavándolo bajo el agua corriente y esperar a que se seque completamente antes de un nuevo uso.
El secado del suelo duro no es uniforme.	Las inserciones de goma están consumidas.	Sustituir las inserciones como se indica en el capítulo 23.

PROBLEMA	CAUSA	SOLUCIÓN
El aparato tiene presión, pero sale poco vapor.	El vapor está regulado en el nivel mínimo .	Pulsar la tecla de regulación de vapor (+) para aumentar el flujo de salida.
Al encender la aspiración sale mal olor.	Cubo de recogida sucio o demasiado mojado.	Realizar la limpieza del cubo de recogida como se indica en el capítulo 13 o, simplemente, secarlo. Si el olor persiste, realizar la limpieza completa descrita en los capítulos 13, 14 y 17.
El suministro de vapor está mezclado con gotas de agua.	El tubo de vapor y/o el tubo telescópico están fríos.	Dirigir el chorro de vapor hacia un paño para calentar los tubos.
El soporte con paño para la limpieza con vapor no se engancha al cepillo.	El cepillo está en posición B o C.	Configurar el cepillo multiusos en la posición A.
El montaje de los accesorios resulta difícil.	Las guarniciones de cierre producen roce.	Lubricar las juntas de cierre con grasa siliconada o vaselina. Como alternativa, con pequeñas cantidades de aceites vegetales.
Salida de vapor o condensación entre la empuñadura y el tubo telescópico.	Juntas desgastadas, cortadas o ausentes.	Sustituir las juntas como se indica en el capítulo 24.
La bomba de llenado de la caldera sigue funcionando.	Presencia de aire en el circuito de la caldera.	Apagar el aparato y dejarlo enfriar; después, repetir las operaciones descritas en el capítulo 1
Al final de la aspiración de líquidos, quedan restos de líquidos en el suelo.	El líquido se para en los tubos. Pavimento todavía sin secar.	Aspirar aire durante unos segundos para permitir el desplazamiento de los líquidos en el depósito de recogida. Repetir la operación de aspiración.

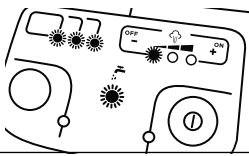
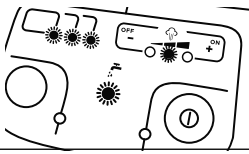
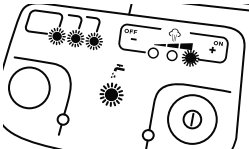
ALARMAS	CAUSA	SOLUCIÓN
 <ul style="list-style-type: none"> -El piloto de falta de agua parpadea. -Señal acústica fija. -Leds de programas intermitentes. - El 1er led de regulación de vapor parpadea. 	Anomalia caldera.	Apagar unos minutos el aparato y después volverlo a encender. Si vuelve a surgir el problema, acudir a un centro de asistencia autorizado.
 <ul style="list-style-type: none"> -El piloto de falta de agua parpadea. -Señal acústica fija. -Leds de programas intermitentes. - El 2º led de regulación de vapor parpadea. 	La caldera no alcanza la temperatura deseada.	Apagar unos minutos el aparato y después volverlo a encender. Si vuelve a surgir el problema, acudir a un centro de asistencia autorizado.
 <ul style="list-style-type: none"> -El piloto de falta de agua parpadea. -Señal acústica fija. -Leds de programas intermitentes. -El 3er led de regulación de vapor parpadea. 	La bomba sigue cargando agua.	Apagar unos minutos el aparato y después volverlo a encender. Si vuelve a surgir el problema, acudir a un centro de asistencia autorizado.

En caso de que los problemas detectados persistan, acudir a un Centro de Asistencia Autorizado Polti (www.polti.com para la lista actualizada) o al Servicio de Atención al Cliente.

GARANTÍA

Este aparato está destinado a un uso exclusivamente doméstico. Tiene garantía de dos años a partir de la fecha de compra por defectos de conformidad presentes en el momento de la entrega de los bienes; la fecha de compra debe ser comprobada con un documento válido a efectos fiscales emitido por el vendedor.

En caso de reparación, el aparato deberá ir acompañado del comprobante fiscal de compra.

La presente garantía no afecta a los derechos del consumidor derivados de la Directiva Europea 99/44/CE sobre algunos aspectos de la venta y de las garantías sobre los bienes de consumo, derechos que el consumidor deberá hacer valer ante el propio vendedor.

La presente garantía es válida en los países que acatan la Directiva Europea 99/44/CE. En los otros países resultan válidas las normativas locales en materia de garantía.

LA GARANTÍA CUBRE

Durante el periodo de garantía, Polti garantiza la reparación gratuita de los productos que presenten un defecto de fabricación o un vicio de origen sin ningún gasto para el cliente en lo que respecta a la mano de obra o al material.

En caso de defectos no reparables, Polti puede ofrecer al cliente la sustitución gratuita del producto.

Para beneficiarse de la garantía, el consumidor deberá dirigirse a uno de los Centros de Asistencia Técnica Autorizados de Polti con el justificante de compra expedido por el vendedor a efectos fiscales, que demostrará la fecha de compra del producto. En ausencia del justificante de compra del producto con la indicación de la fecha de compra, las intervenciones correrán a cargo del cliente. Conservar con cuidado el justificante de compra durante todo el periodo de la garantía.

LA GARANTÍA NO CUBRE

- Cada avería o daño que no derive de un defecto de fabricación
- Las averías debidas a uso indebido y diferente del indicado en el manual de instrucciones, parte integrante del contrato de venta del producto;
- Las averías provocadas por caso fortuito (incendios, cortocircuitos) o por hechos imputables a terceros (manipulaciones).
- Los daños causados por el uso de componentes distintos de los originales Polti o por reparaciones o alteraciones efectuadas por personal o por centros de asistencia no autorizados por Polti.
- Los daños causados por el usuario.
- Las piezas (filtros, cepillos, mangueras, batería, etc.) dañadas por el consumo (bienes fungibles) o por un desgaste normal.
- Posibles daños causados por la cal.
- Averías debidas a falta de mantenimiento/limpieza según las instrucciones del fabricante.
- El montaje de accesorios no originales Polti, modificados o no adaptados al aparato.

El uso indebido y/o no conforme a las instrucciones de uso y a cualquier otra advertencia, disposición contenida en el presente manual, invalida la garantía.

Polti declina toda responsabilidad por los daños que puedan provocarse directamente o indirectamente a personas, cosas o animales a causa del incumplimiento de las prescripciones indicadas en el manual de instrucciones en lo que respecta a las advertencias de uso y el mantenimiento del producto.

Para consultar la lista actualizada de los Centros de Asistencia Técnica Autorizados de Polti, visitar la página web www.polti.com

WILLKOMMEN IN DER WELT VON UNICO

DER MULTIFUNKTIONSSTAUBSAUGER, DER SAUGT, MIT DAMPF HYGIENISCH REINIGT UND TROCKNET,
WOBEI DIE ÜBERFLÜSSIGE FEUCHTIGKEIT VON ALLEN OBERFLÄCHEN ENTFERNT WIRD
UNICO TÖTET 99,99 PROZENT DER KEIME UND BAKTERIEN AB UND ENTFERNT DIESE
OHNE DIE VERWENDUNG CHEMISCHER REINIGUNGSMITTEL



ZUBEHOER FUER ALLE BEDUERFNISSE

Wenn Sie unsere Webseite www.poltide.de besuchen oder sich an die besten Elektrofachgeschäfte wenden, werden Sie eine große Anzahl an Zubehör finden, die die Gebrauchsleistung unserer Produkte noch zusätzlich verstärken und Ihnen die Hausreinigung um einiges erleichtern können. Um die Kompatibilität Ihres Gerätes zu überprüfen suchen Sie die Artikelnummer PAEUXXXX, die neben dem Produkt zu finden ist (auf Seite 7-8). Sollte die Artikelnummer des Zubehörs, das Sie gerne bestellen würden, nicht in der Bedienungsanleitung vorhanden sein, kontaktieren Sie bitte den Kundenservice, um mehr Informationen zu erhalten.



REGISTRIEREN SIE IHR PRODUKT

Gehen Sie auf unsere Webseite www.poltide.de oder rufen Sie den Polti-Kundendienst an, um Ihr Produkt zu registrieren. So können Sie in den Teilnehmerländern von einem speziellen Einstiegsangebot profitieren, sind immer über die Neuheiten von Polti informiert und können Zubehörteile und Verbrauchsmaterial bestellen. Um Ihr Polti-Produkt registrieren zu können, ist außer den persönlichen Daten auch die Seriennummer (SN) notwendig, die Sie auf dem silbernen Etikett auf der Verpackung und auf der Unterseite des Produktes finden. Um Zeit zu sparen und die Seriennummer immer bei der Hand zu haben, tragen Sie diese bitte in dem dafür vorgesehenen Feld auf der Rückseite dieser Bedienungsanleitung ein.



OFFIZIELLER YOUTUBE-KANAL

Möchten Sie mehr wissen? Besuchen Sie unseren Youtube-Kanal: www.youtube.com/poltispa. Suchen Sie das Video zum Gebrauch von Unico, um einen schnellen und einfachen Überblick über die Funktionen dieses außergewöhnlichen Geräts zu erhalten. Zudem wird Ihnen die Video-Anleitung beim Gebrauch von Unico von der Vorbereitung zum Gebrauch bis zu einfachen Wartungseingriffen behilflich sein. Abonnieren Sie unseren Kanal, damit Sie immer über unsere aktuellsten Videos informiert sind!

ACHTUNG: Die Sicherheitsbestimmungen finden Sie exklusiv in dieser Bedienungsanleitung.

SICHERHEITSHINWEISE

WICHTIGE VORSICHTSMASSNAHMEN



ACHTUNG! VOR DEM GEBRAUCH DES GERÄTS ALLE ANWEISUNGEN UND HINWEISE IN DIESER ANLEITUNG UND AN DIESEM GERÄT LESEN.



Für eventuelle Unfälle, die auf einen unsachgemäßen Gebrauch dieses Geräts zurückzuführen sind, lehnt Polti S.p.A jegliche Haftung ab.

Unter bestimmungsgemäßem Gebrauch ist nur die in der vorliegenden Bedienungsanleitung beschriebene Verwendung zu verstehen.

Jeder nicht mit den vorliegenden Anweisungen übereinstimmende Gebrauch führt zum Erlöschen der Garantie.

SICHERHEITSSYMBOLS:



ACHTUNG: Hohe Temperatur. Verbrennungsgefahr!
Wenn auf dem Produkt angegeben, die Produktteile nicht berühren, da diese heiß sind.



ACHTUNG: Dampf.
Verbrennungsgefahr!

Dieses Gerät kann sehr heiß werden. Bei falschem Gebrauch kann es zu Verbrennungen kommen.

- Niemals andere Demontage- oder Wartungsarbeiten vornehmen, als in den vorliegenden Hinweisen angegeben. Bei Defekten oder Störungen niemals auf eigene Initiative Reparaturarbeiten vornehmen. Bei versehentlichem Stoß, Fall, Schaden und Fallen ins Wasser des Geräts könnte dieses nicht mehr sicher sein. Bei falschen und unzulässigen Eingriffen besteht Unfallgefahr. Immer die autorisierten Kundendienstzentren kontaktieren.
- Dieses Gerät darf nicht verwendet werden, wenn es fallen gelassen wurde, offensichtliche Schäden aufweist oder Wasser austritt.
- Der Stecker muss aus der Steckdose gezogen werden, bevor

der Behälter/Kessel mit Wasser befüllt wird.

- Bei jedweder Wartungs- oder Reinigungsarbeit mit Zugriff auf den Dampfkessel sicherstellen, dass das Gerät mit den entsprechenden Schaltern ausgeschaltet und seit mindestens 2 Stunden vom Stromnetz getrennt wurde.
- Das Gerät kann von Personen mit eingeschränkten körperlichen, sensorischen oder geistigen Fähigkeiten verwendet werden oder die nicht über die nötige Erfahrung oder ausreichenden Kenntnisse verfügen, sofern sie beaufsichtigt oder über den sicheren Gebrauch des Geräts und die damit verbundenen Gefahren unterwiesen wurden. Lassen Sie Kinder nicht mit dem Gerät spielen.
- Das Gerät ist von Kindern fernzuhalten wenn es eingeschaltet ist oder sich abkühlt.
- Alle Bestandteile der Verpackung fern von Kindern halten, sie sind kein Spielzeug. Den Kunststoffbeutel fern von Kindern halten: es besteht Erstickungsgefahr.
- Das Gerät darf nicht unbeaufsichtigt sein, sobald es an das Stromnetz angeschlossen ist.
- Die Flüssigkeit oder der Dampf darf nicht auf Betriebsmittel, die elektrische Bauteile enthalten, gerichtet werden wie z.B. den Innenraum von Öfen.
- Dieses Gerät ist ausschließlich für die häusliche Benutzung im Innenbereich bestimmt.

Um Unfallgefahr durch Brand, Stromschlag, Unfälle, Verbrennungen sowohl beim Gebrauch, als auch bei Vorbereitungs-, Wartungs- und Verstauarbeiten zu reduzieren, immer die in der vorliegenden Bedienungsanleitung angegebenen grundlegenden Vorsichtsmaßnahmen beachten.

GEFAHREN DURCH ELEKTRIZITÄT - STROMSCHLAG

- Die Erdungsanlage und der hochempfindliche Fehlerstrom Schutzschalter mit Leitungsschutz Ihrer Haushalts-Stromanlage sind eine Garantie für die sichere Verwendung Ihrer Elektrogeräte.

Kontrollieren Sie daher für Ihre Sicherheit, dass die Stromanlage, an die das Gerät angeschlossen ist, den

geltenden gesetzlichen Vorschriften entspricht.

- Das Gerät nicht an das Stromnetz anschließen, wenn die Spannung (Volt) nicht der Spannung des verwendeten Haushalts-Stromkreises entspricht.
- Die Steckdosen nicht durch Doppel- und/oder Adapterstecker überlasten. Das Gerät nur an Einzelsteckdosen anschließen, in die der mitgelieferte Stecker passt.
- Keine nicht entsprechend bemessenen, nicht normgerechten elektrischen Verlängerungskabel verwenden. Diese könnten potenziell zu Überhitzung und damit verbundenem Kurzschluss, Brand, Unterbrechung der Stromzufuhr und Anlagenschaden führen. Ausschließlich zertifizierte und entsprechend bemessene Verlängerungskabel verwenden, die für 16A vorgesehen und geerdet sind.
- Bevor das Gerät vom Stromnetz getrennt wird, das Gerät immer mit dem dazu bestimmten Schalter ausschalten.
- Um den Stecker von der Steckdose zu trennen, nicht am Stromkabel ziehen, sondern direkt am Stecker herausziehen, um die Steckdose und das Kabel nicht zu beschädigen.
- Immer den Stecker aus der Steckdose entfernen, wenn das Gerät nicht in Betrieb ist bzw. vor jeder Vorbereitungs-, Wartungs- und Reinigungsarbeit.
- Das Kabel komplett vom Kabelaufwickler abwickeln, bevor das Gerät an das Stromnetz angeschlossen und in Betrieb genommen wird. Das Gerät immer nur mit komplett abgewickelmtem Kabel verwenden.
- Das Kabel weder ziehen noch daran reißen oder Spannungen aussetzen (verdrehen, quetschen oder dehnen). Das Kabel von heißen und/oder scharfen Flächen und Teilen fernhalten. Vermeiden, dass das Kabel durch Türen und Klappen gequetscht wird. Das Kabel nicht über Kanten ziehen. Vermeiden, dass auf das Kabel getreten werden kann. Das Netzkabel nicht um das Gerät wickeln und besonders dann nicht, wenn das Gerät heiß ist. Das Abstellen des Geräts auf dem Stromkabel kann Gefahren verursachen.
- Nicht den Stromkabelstecker auswechseln.
- Beschädigte Kabel zur Gewährleistung der Sicherheit

ausschließlich vom Hersteller, von Mitarbeitern des Kundenservice oder von sonstigem qualifiziertem Personal austauschen lassen. Das Gerät nicht verwenden, wenn das Stromkabel beschädigt ist.

- Das Gerät nicht barfuß und/oder verwenden, wenn Körper oder Füße nass sind.
- Das Gerät nicht in der Nähe von mit Wasser gefüllten Behältnissen, wie Spülbecken, Badewannen und Schwimmbädern verwenden.
- Niemals das Gerät mit Kabel in Wasser oder andere Flüssigkeiten tauchen.

GEFAHREN DURCH GEBRAUCH DES PRODUKTS - VERLETZUNGEN / VERBRENNUNGEN

- Das Gerät darf nicht in Umgebungen mit Explosionsgefahr und bei Vorhandensein von Giftstoffen verwendet werden.
- In den Dampfkessel dürfen keine Giftstoffe, Säuren, Lösungsmittel, Reinigungsmittel, ätzende Stoffe und/oder explosive Flüssigkeiten und Parfums gefüllt werden.
- In den Dampfkessel ausschließlich Wasser oder Wassergemische füllen, wie in Kapitel „Verwendung des richtigen Wassers“ beschrieben ist.
- Weder Giftstoffe, Säuren, Lösungsmittel, Reinigungsmittel und ätzende Stoffe absaugen noch auf diese den Dampfstrahl richten. Gefährliche Stoffe müssen gemäß den Angaben der jeweiligen Hersteller dieser Stoffe behandelt und entfernt werden.
- Weder explosive Pulver und Flüssigkeiten, Kohlenwasserstoffe, brennende und/oder glühende Gegenstände absaugen noch auf diese den Dampfstrahl richten.
- Vermeiden Sie es, sich mit jedem Teil des Körpers den Saugöffnungen oder sich eventuell bewegenden oder rotierenden Bestandteilen zu nähern.
- Nicht an Personen und/oder Tieren verwenden.
- Für den Transport den dafür vorgesehenen Tragegriff benutzen. Nicht am Stromkabel ziehen. Das Stromkabel nicht als Griffersatz verwenden. Das Gerät nicht über das

Stromkabel oder die Dampf-/Saugrohre anheben. Das Gerät nicht über den Griff des Sammelbehälters anheben.

- Das Gerät nicht in der Nähe von Wärmequellen, wie Kaminen, Öfen und Backöfen aufstellen.
- Das Produkt nicht in der Nähe von elektromagnetischen Feldern wie Induktionskochfeldern positionieren.
- Das Kabel aufwickeln, wenn das Gerät nicht in Verwendung ist.
- Die Öffnungen und Gitter am Gerät nicht verstopfen.
- Bei der Treppenreinigung muss das Gerät auf einer niedrigeren Stufe als der Benutzer selbst stehen.
- Den Dampfstrahl auf keinen Körperteil von Personen und Tieren richten.
- Den Dampfstrahl nicht auf Kleidungsstücke richten.
- Tücher, Lappen und Stoffe, die mit Tiefendampfreinigung behandelt wurden, können sehr hohe Temperaturen über 100°C erreichen. Einige Minuten warten und danach prüfen, ob diese abgekühlt sind, bevor sie verwendet werden. Daher Hautkontakt vermeiden, wenn diese soeben dampfbehandelt worden sind.
- Beim Gebrauch das Gerät waagrecht halten und auf stabile Oberflächen stellen.
- Die Dampfsperre am Griff garantiert mehr Sicherheit, die eine ungewollte, versehentliche Aktivierung der Dampfabgabe durch Kinder oder Personen, die mit der Funktionsweise nicht vertraut sind, verhindert. Wenn der Dampf nicht eingesetzt wird, die Dampfsperre einschalten.

Um die Dampfabgabe fortzusetzen, dieselbe Taste erneut auf ihre anfängliche Position stellen.

SACHGEMÄSSE VERWENDUNG DES PRODUKTS

Unico MCV85_Total Clean & Turbo und MCV80_Total Clean & Turbo sind für die häusliche Benutzung im Innenbereich als Flüssigkeits- und Staubsauger entsprechend den in dieser Gebrauchsanleitung beschriebenen Vorschriften und Anweisungen bestimmt. Sie entfernen trockene und/oder nasse (schmutzige) Stoffe von Oberflächen durch den Einsatz von Dampf. Diese Anweisungen bitte aufmerksam lesen und aufbewahren. Im Fall des Verlusts kann die vorliegende Gebrauchsanweisung auf der Webseite www.polti.com eingesehen bzw. von dieser heruntergeladen werden.

Nur Schmutz im Wohnbereich aufsaugen. Nicht direkt aus mit Wasser oder anderen Flüssigkeiten gefüllten Behältnissen absaugen, ausgenommen die in Kapitel 22 angegebenen außerordentlichen Wartungseingriffe. Nur kleine, auf Flächen verteilte Wassermengen absaugen, höchstens aber so viel wie in der vorliegenden Bedienungsanleitung beschrieben.

Häufig den Stand des Sammelbehälters für trockenen und feuchten Schmutz kontrollieren und sicherstellen, dass der zulässige **Höchststand** (0,8 l, Markierung „MAX“ auf dem Sammelbehälter) nicht überschritten wird.

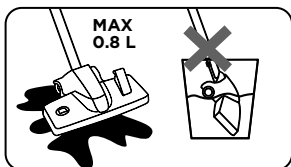

Nicht zum Saugen von Abfällen, Gips, Zement und Baustellen- sowie Vermauerungsresten verwenden.

Nicht zum Saugen auf Gartenerdreich, -sand oder -erde usw. verwenden.

Nicht zum Saugen von Asche, Ruß und Verbrennungsrückständen verwenden (Kamin, Grill usw.).

Nicht zum Saugen von Tonerstaub und Tinte von Druckern, Faxgeräten oder Fotokopierern verwenden.

Nicht zum Saugen von spitzen, scharfen oder festen Gegenständen verwenden.

Dank der Dampfleistung von Unico können schon bei den ersten Durchgängen optimale Ergebnisse erzielt werden. Daher übermäßiges Reiben auf den Oberflächen vermeiden.

Das Gerät funktioniert nur mit eingesetztem Sammelbehälter und allen seinen Komponenten einwandfrei.

Das Gerät nicht mit dem Teleskoprohr und der Bürste in der Halterung anheben.

Das Gerät nicht über den Griff des Sammelbehälters anheben.

Das Gerät niemals der Witterung aussetzen.

Unter bestimmungsgemäßem Gebrauch ist nur die in der vorliegenden Bedienungsanleitung beschriebene Verwendung zu verstehen. Jedwede andere Verwendung kann zur Beschädigung des Geräts und zum Garantieverfall führen.

Von unabhängigen Drittlabors durchgeführte Prüfungen belegen, dass Unico 99,99 Prozent der Keime und Bakterien abtötet und entfernt, wenn er nach den in diesem Handbuch enthaltenen Anweisungen mit einem eingesetzten Mikrofasertuch und für eine ununterbrochene Betriebsdauer von 15 Sekunden eingesetzt wird.

Technische, optische und Herstellungsdaten können von POLTI S.p.A. ohne Vorankündigung geändert werden, wenn sich dies als nützlich erweisen sollte.

Vor Verlassen der Fabrik werden alle unsere Produkte strengen Abnahmen unterzogen. Daher können im Kessel und im Tank des Unico bereits Wasserreste vorhanden sein.

BENUTZERINFORMATIONEN

Gemäß EU-Richtlinie 2012/19/EU hinsichtlich von Elektro- und Elektronikgeräten, das Gerät nicht mit Hausmüll entsorgen, sondern dieses zu einer offiziellen Müllentsorgungsstelle bringen. Dieses Produkt entspricht der EU-Richtlinie 2011/65/EU.



Das auf dem Gerät dargestellte Symbol des durchgestrichenen Mülleimers gibt an, dass das Produkt am Ende seiner Nutzungsdauer gesondert vom restlichen Müll zu entsorgen ist. Der Benutzer muss daher das Altgerät zu einem entsprechenden Entsorgungsbetrieb für Elektro- und Elektronikgeräte bringen, oder je nach den im jeweiligen Land geltenden Vorschriften das Altgerät beim Kauf eines ähnlichen Neugerätes beim Händler abgeben. Die angemessene, getrennte Müllsammlung für das anschließende Recycling und somit die umweltfreundliche Behandlung und Entsorgung des nicht mehr verwendeten Geräts trägt zur Vermeidung möglicher schädlicher Wirkungen auf Umwelt und Gesundheit bei und begünstigt das Recycling der Materialien, aus denen das Produkt zusammengesetzt ist. Eine unsachgemäße

Entsorgung des Geräts durch den Inhaber wird entsprechend den geltenden Vorschriften strafrechtlich verfolgt.

VERWENDUNG DES RICHTIGEN WASSERS

Unico MCV85_Total Clean & Turbo und MCV80_Total Clean & Turbo wurden für den Betrieb mit normalem Leitungswasser (mittlere Härte zwischen 8 und 20 °f) entworfen. Wenn das Leitungswasser sehr kalkhaltig ist, kein reines demineralisiertes Wasser, sondern eine Mischung aus 50% Leitungswasser und 50% im Handel erhältlichem, demineralisiertem Wasser verwenden.

Hinweis: Erkundigen Sie sich beim zuständigen Gemeindeamt oder beim lokalen Wasserversorgungsamt über die Härte des Wassers.

Wenn nur Leitungswasser verwendet wird, kann die Kalkbildung mit dem speziellen Entkalker mit natürlichen Grundstoffen **Kalstop (PAEU0094)** reduziert werden, der von Polti vertrieben wird und in den besten Haushaltsgeschäften oder über unsere Website www.polti.com erhältlich ist.

Kein destilliertes Wasser, nicht verdünntes demineralisiertes Wasser, Regenwasser oder Wasser mit Zusatzstoffen (wie z.B. Stärke, Parfüm), parfümiertes Wasser oder Wasser verwenden, das von anderen Haushaltsgeräten, Wasserenthärtern oder Wasserfilterkrügen erzeugt wird.

Keine chemischen, natürlichen Substanzen, Reinigungsmittel, Kalklöser usw. in das Gerät füllen.

Den Dampfkessel gemäß den Angaben in Kapitel 19 reinigen.

DER DREIFACH-MULTIFUNKTIONSSTAUBSAUGER UNICO

Unico ist ein leistungsstarker Multifunktionsstaubsauger, der die Technologie des Multizyklonstaubsaugers mit der Reinigungskraft von Dampf kombiniert. Ein einzigartiges Multitasking-Haushaltsgerät, das alle Oberflächen im Haus saugt, hygienisch reinigt und trocknet: Böden, Teppiche, Sofas und Polster, Matratzen, Glas und Spiegel, Sanitäranlagen und Kochfelder. Es wurde für tägliche Reinigungsarbeiten konzipiert und ist ideal als Staubsauger sowie als Dampfreiniger, wenn das ganze Haus geputzt und hygienisch gereinigt werden soll.

1. VORBEREITUNG DER VERWENDUNG DER SAUGFUNKTION

(muster p.2)

1.1 Das Saugrohr auf den Gerätekörper stecken.

1.2 Das **Teleskoprohr** am Griff einsetzen und auf die gewünschte Höhe einstellen.

1.3 Die **Mehrzweckbürste** an das Teleskoprohr stecken.

Empfehlung: Um die folgenden Schritte zu erleichtern, die Bürste an der Haltevorrichtung einsetzen.

1.4 Das Stromkabel komplett abwickeln und an eine entsprechende Steckdose anschließen (1). Das Gerät immer nur mit komplett abgewickelmtem Kabel verwenden.

1.5 Das Gerät durch Drücken des Hauptschalters (2) einschalten. Die nebenstehende Kontrolllampe leuchtet auf. Das Gerät ist betriebsbereit. Zum Starten der Saugfunktion die Taste Saugfunktion auf dem Bedienfeld (3) drücken.

1.6 Die Saugleistung kann mit dem Schiebeshalter am Griff reguliert werden (4).

1.7 Es ist möglich, Unico mit dem Duftmittel FrescoAspira in Plättchenform zu verwenden. Während des Saugens wird ein angenehmer Duft auf Basis natürlicher Essenzen abgegeben. Siehe Kapitel 26 hinsichtlich der Verwendung von FrescoAspira.

Es wird empfohlen, bei Reinigungsarbeiten den entsprechenden Griff zu verwenden, um das Bewegen des Geräts zu erleichtern (5-6). Den Griff nicht zum Anheben des Geräts verwenden.

Es wird empfohlen, das Zubehörfach zu verwenden, das am Gerät (7) oder direkt am Griff (8) befestigt wird, um das Zubehör während der Reinigungsarbeiten stets griffbereit zu haben.

ACHTUNG: Der angesaugte Schmutz darf die Markierung MAX am Sammelbehälter nicht übersteigen. Diese Markierung bezieht sich sowohl auf den festen, als auch auf den feuchten Schmutz (9). Wenn dieser Höchststand erreicht ist, in Kapitel 17 das weitere Vorgehen nachlesen.

2. VORBEREITUNG DER VERWENDUNG DER DAMPFUNKTION

2.1 Das Dampfrohr am Saugrohr befestigen und dieses anschließend in den Gerätekörper einsetzen. Dabei prüfen, ob die beiden Stecker an den Enden des Dampfrohrs verbunden sind. Ohne das Dampfrohr kann die

Dampffunktion auch bei eingeschaltetem Wasserkessel nicht aktiviert werden.

2.2 Um das Dampfrohr an das Gerät anzuschließen, die Dampfanschlussklappe senken, den Dampfstecker hineinstecken und bis zum hörbaren Einrasten in die dafür vorgesehene Aufnahme gleiten lassen (Schaltplan S. 2-F).

2.3 Die Klappe des Wassertanks öffnen und diesen ohne Überlaufen füllen (10). Die Klappe wieder schließen.

Bei diesem Vorgang muss immer vorher der Netzstecker aus der Steckdose gezogen werden.

Dank des Selbstfüllsystems muss nicht mehr unterbrochen und bis zum Abkühlen des Geräts gewartet werden, um erneut Wasser in den Dampfkessel zu füllen.

Ein Wassermangel im Wassertank wird durch das Aufleuchten der Anzeige Wassermangel auf dem Bedienfeld (Hahn-Kontrollleuchte) und ein akustisches Signal angezeigt.

Um den Betrieb fortzusetzen, einfach den Tank erneut füllen.

2.4 Das Stromkabel komplett abwickeln und an eine entsprechende Steckdose anschließen. Das Gerät immer nur mit komplett abgewickelmtem Kabel verwenden.

2.5 Das Gerät durch Drücken des Hauptschalters (2) einschalten. Die nebenstehende Kontrolllampe leuchtet auf. Das Gerät ist betriebsbereit. Um mit Dampf zu arbeiten, den Heizkessel durch Drücken auf die Taste ON (12) anstellen und den Dampf in Abhängigkeit der zu behandelnden Oberfläche gemäß den Anleitungen im Kapitel 4 einstellen.

2.6 Beim Einschalten des Heizkessels blinkt die Dampfkontrolllampe: Der Heizkessel wird erhitzt. Wenn die Kontrolllampe fest aufleuchtet, ist das Gerät nach etwa fünf Minuten (13) bereit für die Verwendung der Dampffunktion.

2.7 Der Griff ist mit einer Sicherheitstaste ausgestattet, der die versehentliche und unbeabsichtigte Aktivierung der Dampfabgabe (14) verhindert. Falls das Gerät für einen Augenblick unbeaufsichtigt gelassen werden muss, während es in Betrieb ist, ist die Sicherheitstaste in die Position „Dampfsperre“ (14-A) zu stellen. Um mit der Abgabe fortzufahren, die Taste in die Anfangsposition (14-B) bringen und die Dampftaste auf dem Griff (15) drücken.

Es wird empfohlen, bei Reinigungsarbeiten den entsprechenden Griff zu verwenden, um das Bewegen des Geräts zu erleichtern. Den Griff nicht zum Anheben des Geräts verwenden.

Es wird empfohlen, das Zubehörfach zu verwenden, das am Gerät (7) oder direkt am Griff (8) befestigt wird, um das Zubehör während der Reinigungsarbeiten stets griffbereit zu haben.

ACHTUNG: Bei der ersten Inbetriebnahme des Dampfstrahls können infolge der nicht erfolgten Temperaturstabilisierung ein paar Tropfen Wasser-Dampf-Gemisch austreten. Daher den ersten Dampfstrahl auf ein Tuch richten.

3. VORBEREITUNG DER VERWENDUNG DER KOMBINIERTEN DAMPF-/SAUGFUNKTION

Es ist möglich, die Dampf- und Staubsaugerfunktionen gleichzeitig zu verwenden, um die Oberflächen zu putzen und hygienisch zu reinigen und sie anschließend zu trocknen. Hinsichtlich der kombinierten Funktion bereiten Sie das Produkt vor wie in den Kapiteln 1 und 2 beschrieben.

4. EINSTELLUNG DES DAMPFFLUSSES

Der Dampfdruck kann über die Tasten +/- eingestellt werden (16). Hier einige Hinweise für den Einsatz der Dampfregulierung:

- **Höchste Stufe:** für widerstandsfähige Böden und Oberflächen, zur Beseitigung von Verkrustungen, Flecken und Fett
- **Mittlere Stufe:** zum Reinigen von Fenstern und Fußböden sowie zum Reinigen und Auffrischen von Teppichen sowie Teppichböden
- **Niedrigste Stufe:** zum Reinigen von Parkett- und Laminatböden, empfindlichen Stoffen, Polsterungen, Sofas und Matratzen usw. und zum Besprühen von Pflanzen mit Dampf.

5. MEHRZWECKBÜRSTE

Je nach zu reinigender Oberfläche (Teppiche/Teppichböden, Parkett- und empfindliche Fußböden, harte Fußböden und Fliesen) und nach gewünschter Funktion (Saugen, Dampf, gleichzeitige Saug- und Dampffunktion) mit oder ohne Tuchhalterung, die am besten geeignete Position (A-B-C) wählen, indem der entsprechende Fußhebel gedrückt wird:

- A - Kein Einsatz
- B - Gummieinsätze
- C - Bürsteneinsätze

Ein entsprechendes Etikett auf dem Gerät, das hier unten angegeben ist, zeigt, wie die

Mehrzweckbürste in Abhängigkeit der Oberfläche und der Reinigungsfunktion am besten verwendet werden kann.

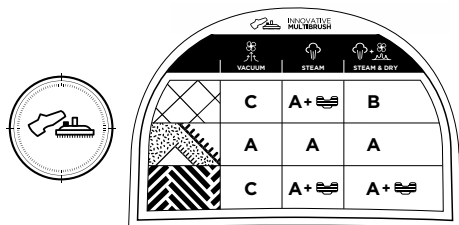

**LEGENDE:
OBERFLÄCHE**



REINIGUNGSFUNKTION

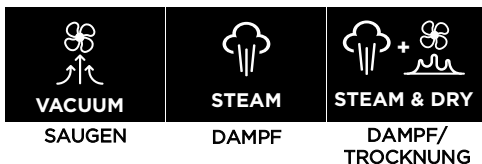

Bei Reinigungsarbeiten wird empfohlen, das Tuch zu verwenden, wenn Böden geputzt und hygienisch gereinigt werden sollen. Auf diese Weise wird der durch den Dampf gelöste Schmutz vom Tuch aufgefangen. Das Tuch kann auch in der kombinierten Dampf-/Saugfunktion verwendet werden. Das Tuch gewährleistet vor allem bei der Reinigung von heiklen ußböden, wie etwa Parkettböden, eine Schonung der behandelten Oberfläche. Falls die Trocknung aufgrund des vom Dampf befeuchteten Tuchs nicht vollständig sein sollte, wird empfohlen, die Oberfläche noch einmal mit einem trockenen Tuch zu wischen.

Das Tuch und die entsprechende Halterung ausschließlich mit der Bürste in Position A verwenden.

Im Lieferumfang inbegriffen sind zwei waschbare Mikrofaserstücher:

MCV85: 1 Tuch mit Stoßfänger für heikle Böden (beige) und 1 Tuch mit Stoßfänger (weiß mit roten Streifen) für alle Arten von Fußböden

MCV80: 1 Tuch mit Stoßfänger und 1 Universal Tuch, um selbst schwierige Stellen zu erreichen. Beide sind für alle Arten von Fußböden geeignet.

6. SELBSTREINIGUNGSPROGRAMME

Unico verfügt über voreingestellte Programme für die automatische Regulierung des Dampfdrucks und der Saugzeit je nach zu behandelnder Oberfläche. Mit dem Dampf können die Oberflächen geputzt und hygienisch gereinigt werden, mit der Aktivierung der Trocknung können sie getrocknet werden, wobei die zuvor vom Dampf abgegebene Feuchtigkeit beseitigt wird.

Um die Programme zu aktivieren, vergewissern Sie sich, dass die Anweisungen in den Kapiteln 1 und 2 durchgeführt wurden, und fahren Sie mit den Reinigungsarbeiten fort. Um das Programm auszuwählen, die PROGRAM-Taste am Bedienfeld (17) drücken, bis die Kontrollleuchte des gewünschten Programms aufleuchtet.

6.1 Unico MCV85

P1	HARTE FUSSBÖDEN - Die Taste Dampfabgabe am Griff so lange wie gewünscht - aber höchstens 30 Sekunden lang - gedrückt halten. Sobald die Taste losgelassen wird, schaltet sich automatisch die Saugfunktion so lange ein, bis die Oberfläche getrocknet ist. Den Vorgang bis zur kompletten Reinigung wiederholen.
P2	BADEZIMMER - Die Taste Dampfabgabe am Griff so lange wie gewünscht gedrückt halten. Sobald die Taste losgelassen wird, schaltet sich automatisch die Saugfunktion so lange ein, bis die Oberfläche getrocknet ist. Den Vorgang bis zur kompletten Reinigung wiederholen.
P3	POLSTERMÖBEL - Wird die Taste am Griff gedrückt gehalten, schalten sich gleichzeitig die Dampf- und Saugfunktion ein. Die Dampfabgabe erfolgt impulsweise, um empfindliche Oberflächen zu schonen.

6.2 Unico MCV80

P1	HARTE FUSSBÖDEN - Die Taste Dampfabgabe am Griff so lange wie gewünscht - aber höchstens 30 Sekunden lang - gedrückt halten. Sobald die Taste losgelassen wird, schaltet sich automatisch die Saugfunktion so lange ein, bis die Oberfläche getrocknet ist. Den Vorgang bis zur kompletten Reinigung wiederholen.
P2	TEPPICHE/TEPPICHBÖDEN - Wird die Taste am Griff gedrückt gehalten, schalten sich gleichzeitig die Dampf- und Saugfunktion ein. Die Dampfabgabe erfolgt impulsweise, um empfindliche Oberflächen zu schonen.
P3	FENSTER - Die Taste Dampfabgabe am Griff so lange wie gewünscht - aber höchstens 30 Sekunden lang - gedrückt halten. Sobald die Taste losgelassen wird, schaltet sich automatisch die Saugfunktion so lange ein, bis die Oberfläche getrocknet ist. Den Vorgang bis zur kompletten Reinigung wiederholen.

6.3 Mit dem Programm-Modus kann mit der

Taste Saugfunktion immer die Saugfunktion aktiviert werden (3).

Um das laufende Programm abzubrechen, die Taste Dampfabgabe drücken und schnell wieder loslassen.

Um das Programm fortzusetzen, mindestens eine Sekunde lang die Taste Dampfabgabe drücken.

Um die Programme zu löschen, mehrmals die PROGRAM-Taste drücken, bis die Kontrollleuchte erlischt.

7. REINIGUNG VON HARTEN FUSSBÖDEN

(Fliesen, Keramik, Feinsteinzeug usw.)

NUR SAUGFUNKTION

Nur zum Saugen die **Mehrzweckbürste** auf Position C (Bürsteneinsätze) stellen, indem der Fußhebel an dieser gedrückt wird (sicherstellen, dass die Halterung mit Tuch nicht auf der Bürste steckt).

Aus Sicherheitsgründen beim Saugen die Dampfsperre am Griff einschalten.

Sicherstellen, dass die Anweisungen im Kapitel 1 durchgeführt wurden, und mit den Reinigungsarbeiten fortfahren.

Die Saugleistung kann mit dem Schiebeschalter am Griff reguliert werden (4).

NUR DAMPFUNKTION

Bei ausschließlicher Dampfreinigung kann die Scheuerwirkung der mitgelieferten Tücher, die auf der entsprechenden Halterung eingesetzt werden (18), genutzt werden. Die Halterung auf den Boden setzen und die Mehrzweckbürste auf Position A (kein Einsatz) mit leichtem Druck bis zum hörbaren Einrastgeräusch darauf aufsetzen (19).

Sicherstellen, dass die Anweisungen im Kapitel 2 durchgeführt wurden, und mit den Reinigungsarbeiten fortfahren.

Die Dampfdruckstufe kann durch Betätigung der Tasten +/- eingestellt werden (siehe Kapitel 4). Für diese Oberflächenart wird die **höchste Dampfstufe** empfohlen.

Bevor die Halterung mit Tuch von der Bürste entfernt wird, einige Minuten warten, damit das Tuch abkühlen kann. Niemals die Halterung ohne Tuch verwenden.

KOMBINIERTE DAMPF-SAUGFUNKTION zur hygienischen Reinigung und Trocknung der Oberfläche

Für Dampf- und Saugreinigung die **Mehrzweckbürste** auf Position B (Gummieinsätze) stellen und sicherstellen, dass die Halterung mit Tuch nicht auf der Bürste steckt.

Sicherstellen, dass die Anweisungen in den Kapiteln 1 und 2 durchgeführt wurden, und mit den Reinigungsarbeiten fortfahren: zunächst mit Dampf behandeln, anschließend die Saugfunktion zur Trocknung aktivieren.

Die Dampfdruckstufe kann durch Betätigung der Tasten +/- eingestellt werden (siehe Kapitel 4). Für diese Oberflächenart wird die **höchste Dampfstufe** empfohlen.

Die Saugleistung kann mit dem Schiebeschalter am Griff reguliert werden.

Durch Kombination der Dampf- und Saugfunktion kann die behandelte Oberfläche optimal hygienisch gereinigt werden, indem Schmutz gelöst sowie Fett, Keime und Milben entfernt werden. Vor allem aber kann so auch die überflüssige Feuchtigkeit beseitigt und die Reinigungszeit verkürzt werden.

PROGRAMMIERTER BETRIEB

Für diese Oberflächenart gibt es ein voreingestelltes Reinigungsprogramm (siehe Kapitel 6).

Um zu vermeiden, dass sich durch Schmutz im Sammelbehälter unangenehme Gerüche bilden (vor allem wenn Flüssigkeiten und/oder die Feuchtigkeit des Dampfes abgesaugt wurden), wird empfohlen, diesen nach jeder Verwendung zu leeren und zu reinigen, wie in Kapitel 17 beschrieben.

8. REINIGUNG VON EMPFINDLICHEN FUSSBÖDEN

(Parkett-, Tonfliesenböden, wachsbearbeitete Oberflächen ...)

Vor dem Gebrauch des Geräts auf empfindlichen Oberflächen prüfen, dass der Teil, der die Oberfläche berührt, frei von Fremdkörpern ist, durch die Kratzer verursacht werden könnten.

NUR SAUGFUNKTION

Nur zum Saugen die **Mehrzweckbürste** auf Position C (Bürsteneinsätze) stellen, indem der Fußhebel an dieser gedrückt wird (sicherstellen, dass die Halterung mit Tuch nicht auf der Bürste steckt).

Aus Sicherheitsgründen beim Saugen die Dampfsperre am Griff einschalten.

Sicherstellen, dass die Anweisungen im Kapitel 1 durchgeführt wurden, und mit den Reinigungsarbeiten fortfahren.

Die Saugleistung kann mit dem Schiebeschalter am Griff reguliert werden (4).

NUR DAMPFFUNKTION

Bei ausschließlicher Dampfreinigung die **Mehrzweckbürste** auf Position A stellen (kein Einsatz). Das mitgelieferte Tuch an der entsprechenden Halterung befestigen. Die Halterung mit Tuch auf den Boden setzen und die Mehrzweckbürste mit leichtem Druck bis zum hörbaren Einrastgeräusch darauf aufsetzen (19).

Sicherstellen, dass die Anweisungen im Kapitel 2 durchgeführt wurden, und mit den Reinigungsarbeiten fortfahren.

Die Dampfdruckstufe kann durch Betätigung der Tasten +/- eingestellt werden (siehe Kapitel 4). Für diese Oberflächenart wird die **niedrigste Dampfstufe** empfohlen.

Bevor die Halterung mit Tuch von der Bürste entfernt wird, einige Minuten warten, damit das Tuch abkühlen kann. Niemals die Halterung ohne Tuch verwenden.

KOMBINIERTE DAMPF-SAUGFUNKTION zur hygienischen Reinigung und Trocknung der Oberfläche

Bei der Dampf- und Saugreinigung die **Mehrzweckbürste** auf Position A stellen (kein Einsatz). Das mitgelieferte Tuch an der entsprechenden Halterung befestigen (18). Die Halterung mit Tuch auf den Boden setzen und die Mehrzweckbürste mit leichtem Druck bis zum hörbaren Einrastgeräusch darauf aufsetzen (19).

Sicherstellen, dass die Anweisungen in den Kapiteln 1 und 2 durchgeführt wurden, und mit den Reinigungsarbeiten fortfahren: Bei gleichzeitig eingeschalteter Saugfunktion mit Dampf behandeln, um die Oberfläche sanft zu behandeln.

Die Dampfdruckstufe kann durch Betätigung der Tasten +/- eingestellt werden (siehe Kapitel 4). Für diese Oberflächenart wird die **niedrigste Dampfstufe** empfohlen.

Die Saugleistung kann mit dem Schiebeschalter am Griff reguliert werden.

Durch Kombination der Dampf- und Saugfunktion kann die behandelte Oberfläche optimal hygienisch gereinigt werden, indem Schmutz gelöst sowie Fett, Keime und Milben entfernt werden. Vor allem aber kann so auch die durch den Dampf entstandene überflüssige Feuchtigkeit beseitigt und die Reinigungszeit verkürzt werden.

ACHTUNG: Aus Sicherheitsgründen empfehlen wir dringendst bei empfindlichen Böden oder bei Böden, die einer besonderen Behandlung unterzogen worden sind, wie z.B. mit Öl oder Wachs o.a., einen Dampfreinigungstest an einer versteckten Stelle auszuführen und lassen Sie den Boden danach trocknen. Prüfen Sie dann, ob sich der mit Dampf behandelte Boden in irgendeiner Art und Weise bzgl. Farbe oder Form verändert hat.

Um zu vermeiden, dass sich durch Schmutz im Sammelbehälter unangenehme Gerüche bilden (vor allem wenn Flüssigkeiten und/oder die Feuchtigkeit des Dampfes abgesaugt wurden), wird empfohlen, diesen nach jeder Verwendung zu leeren und zu reinigen, wie in Kapitel 17 beschrieben.

9. REINIGUNG VON TEPPICHEN & TEPPICHBÖDEN

NUR SAUGFUNKTION

Bei ausschließlicher Saugfunktion die **Mehrzweckbürste** auf Position A stellen (kein Einsatz) und dabei den Fußhebel darauf drücken.

Aus Sicherheitsgründen beim Saugen die **Dampfsperre am Griff einschalten**.

Sicherstellen, dass die Anweisungen im Kapitel 1 durchgeführt wurden, und mit den Reinigungsarbeiten fortfahren.

Die Saugleistung kann mit dem Schiebeschalter am Griff reguliert werden (4).

Für die ausschließliche Saugfunktion kann abgesehen von der Mehrzweckbürste auch die **Turbo-Bürste** für Fußböden verwendet werden. Die **Turbo-Bürste** erhöht dank eines Turbinensystems die Wirksamkeit und Effizienz der Saugfunktion bei Textiloberflächen und wurde für die Beseitigung von Haaren und Tierhaaren von Teppichen und Teppichböden konzipiert.

NUR DAMPFFUNKTION

ACHTUNG: Vor der Dampfbehandlung von Leder und Stoffen müssen die Anweisungen des Herstellers beachtet werden. Zudem muss ein Test an einer nicht sichtbaren Stelle oder einem Musterstück erfolgen. Die mit Dampf behandelte Oberfläche trocknen lassen, um sicher zu sein, dass weder Farb- noch Formveränderungen eingetreten sind.

Bei ausschließlicher Dampfreinigung die **Mehrzweckbürste** auf Position A stellen (kein

Einsatz) und dabei den Fußhebel darauf drücken. Sicherstellen, dass die Anweisungen im Kapitel 2 durchgeführt wurden, und mit den Reinigungsarbeiten fortfahren.

Die Dampfdruckstufe kann durch Betätigung der Tasten +/- eingestellt werden (siehe Kapitel 4). Für diese Oberflächenart wird die **mittlere Dampfstufe** empfohlen.

KOMBINIERTER DAMPF-SAUGFUNKTION zur Aufrischung und Trocknung der Oberfläche

Bei der Dampf- und Saugreinigung die Mehrzweckbürste auf Position A stellen (kein Einsatz) und dabei den Fußhebel darauf drücken.

Sicherstellen, dass die Anweisungen in den Kapiteln 1 und 2 durchgeführt wurden, und mit den Reinigungsarbeiten fortfahren.

Die Dampfdruckstufe kann durch Betätigung der Tasten +/- eingestellt werden (siehe Kapitel 4). Für diese Oberflächenart wird die **mittlere Dampfstufe** empfohlen.

Die Saugleistung kann mit dem Schiebesehalter am Griff reguliert werden.

Durch Kombination der Dampf- und Saugfunktion kann die behandelte Oberfläche optimal gereinigt werden, indem Schmutz gelöst sowie Fett, Keime und Milben entfernt werden. Darüber hinaus können so auch die Farben der Fasern wieder aufgefrischt und die Oberfläche rascher getrocknet werden.

Um zu vermeiden, dass sich durch Schmutz im Sammelbehälter unangenehme Gerüche bilden (vor allem wenn Flüssigkeiten abgesaugt wurden und/oder die Dampffunktion verwendet wurde), wird empfohlen, diesen nach jeder Verwendung zu leeren und zu reinigen, wie in Kapitel 17 beschrieben.

PROGRAMMIERTER BETRIEB nur für UNICO MCV80

Für diese Oberflächenart gibt es ein voreingestelltes Reinigungsprogramm (siehe Kapitel 6.2).

10. REINIGUNG VON FENSTERN, SPIEGELN UND FLIESEN

ACHTUNG: Für die Reinigung von Glasflächen bei besonders niedrigen Temperaturen die Glasflächen vorwärmen und mit einem Abstand von ca. 50 cm von der Glasfläche zu reinigen beginnen.

NUR DAMPFFUNKTION

Sicherstellen, dass die Anweisungen in Kapitel 1 und 2 befolgt wurden.

10.1 Die 2-in-1-Fenster-Polsterbürste am Griff oder am Teleskoprohr befestigen. Den Schiebesehalter am Zubehörtteil drücken und nach vorne schieben, um den Gummirahmen abzunehmen (20).

10.2 Die Dampfdruckstufe kann durch Betätigung der Tasten +/- eingestellt werden (siehe Kapitel 4). Für diese Oberflächenart wird die **mittlere Dampfstufe** empfohlen.

10.3 Die Taste Dampffunktion am Griff (15) gedrückt halten und die Oberfläche mit viel Dampf behandeln, um den Schmutz zu lösen.

10.4 Die Saugfunktion aktivieren und mit der Bürste die Oberfläche trocknen.

Mit der 2-in-1-Fenster-Polsterbürste kann einfach und rasch eine spuren- und randlose Endreinigung erzielt werden.

Durch Kombination der Dampf- und Saugfunktion kann die behandelte Oberfläche optimal hygienisch gereinigt werden, indem Schmutz gelöst sowie Fett und Keime entfernt werden. Vor allem aber kann so auch die Oberfläche rasch getrocknet und somit die Reinigungszeit verkürzt werden.

PROGRAMMIERTER BETRIEB nur für UNICO MCV80

Für diese Oberflächenart gibt es ein voreingestelltes Reinigungsprogramm (siehe Kapitel 6.2).

11. REINIGUNG VON POLSTERN UND POLSTERMÖBELN (Matratzen, Sofas, Autositze und -teppiche usw.)

NUR SAUGFUNKTION

Für die ausschließliche Saugfunktion und in Abhängigkeit der zu behandelnden Oberfläche eines der folgenden Zubehörtteile am Griff anbringen:

Die 2-in-1-Fenster-Polsterbürste, ohne dabei den Gummieinsatz herauszuziehen, ermöglicht das praktische und rasche Saugen aller Arten von Stoffen.

Die 2-in-1-Saugdüse (in Position 2) (23), um an engen und schwer erreichbaren Stellen zu saugen.

Die Miniturbobürste, um eine Tiefenreinigung der Stofffasern durchzuführen und auch Haare zu entfernen.

Saugdüse zur Beseitigung von oberflächlichem Staub und Schmutz.

Sicherstellen, dass die Anweisungen im Kapitel 1 durchgeführt wurden, und mit den Reini-

gungsarbeiten fortfahren.
Die Saugleistung kann mit dem Schiebeshalter am Griff reguliert werden (4).

NUR DAMPFUNKTION

ACHTUNG: Vor der Dampfbehandlung von Leder und Stoffen müssen die Anweisungen des Herstellers beachtet werden. Zudem muss ein Test an einer nicht sichtbaren Stelle oder einem Musterstück erfolgen. Die mit Dampf behandelte Oberfläche trocknen lassen, um sicher zu sein, dass weder Farb- noch Formveränderungen eingetreten sind.

Für die ausschließliche Dampfreinigung die **2-in-1-Fenster-Polsterbürste** mit der Schwammhaube anbringen (21) und anschließend die **2-in-1-Bürste** am Griff oder am Teleskoprohr anbringen.

Sicherstellen, dass der Gummirahmen im Zubehör ist.

Sicherstellen, dass die Anweisungen im Kapitel 2 durchgeführt wurden, und mit den Reinigungsarbeiten fortfahren.

Die Dampfdruckstufe kann durch Betätigung der Tasten +/- eingestellt werden (siehe Kapitel 4). Für diese Oberflächenart wird die **niedrigste Dampfstufe** empfohlen.

KOMBINIERTE DAMPF-SAUGFUNKTION zur hygienischen Reinigung und Trocknung der Oberfläche

ACHTUNG: Vor der Dampfbehandlung von Leder und Stoffen müssen die Anweisungen des Herstellers beachtet werden. Zudem muss ein Test an einer nicht sichtbaren Stelle oder einem Musterstück erfolgen. Die mit Dampf behandelte Oberfläche trocknen lassen, um sicher zu sein, dass weder Farb- noch Formveränderungen eingetreten sind.

Für die Dampf- und Saugreinigung die 2-in-1-Fenster-Polsterbürste mit der Schwammhaube anbringen (21) und anschließend die 2-in-1-Bürste am Griff oder am Teleskoprohr anbringen.

Sicherstellen, dass der Gummirahmen im Zubehör ist.

Sicherstellen, dass die Anweisungen in den Kapiteln 1 und 2 durchgeführt wurden, und mit den Reinigungsarbeiten fortfahren.

Die Dampfdruckstufe kann durch Betätigung der Tasten +/- eingestellt werden (siehe Kapitel 4). Für diese Oberflächenart wird die **niedrigste Dampfstufe** empfohlen.

Die Dampf- und Saugfunktionen können

sowohl gleichzeitig als auch abwechselnd verwendet werden.

Durch Kombination der Dampf- und Saugfunktion kann die behandelte Oberfläche optimal hygienisch gereinigt werden, indem Schmutz gelöst sowie Keime und Milben entfernt werden. Darüber hinaus können so auch die Farben der Fasern wieder aufgefrischt und die Oberfläche rascher getrocknet werden.

PROGRAMMIERTER BETRIEB

nur für UNICO MCV85

Für diese Oberflächenart gibt es ein voreingestelltes Reinigungsprogramm (siehe Kapitel 6.1).

12. REINIGUNG VON ARMATUREN, FUGEN ZWISCHEN FLIESEN UND KOCHFLÄCHEN

NUR DAMPFUNKTION

Sicherstellen, dass die Anweisungen in Kapitel 2 befolgt wurden.

12.1 Das **Dampfkonzentrierer-Zubehör** am Griff anbringen. Um eine bessere Scheuerwirkung zu erzielen, kann eine **Rundbürste mit Borsten** am Dampfkonzentrierer angebracht werden.

12.2 Die Dampfdruckstufe kann durch Betätigung der Tasten +/- eingestellt werden (siehe Kapitel 4). Für diese Oberflächenart wird die **höchste Dampfstufe** empfohlen.

KOMBINIERTE DAMPF-SAUGFUNKTION zur hygienischen Reinigung und Trocknung der Oberfläche

12.3 Die **Saugdüse am Dampfkonzentrierer-Zubehör** (22) befestigen und die Saugfunktion starten, um sofort den mit dem konzentrierten Dampf gelösten Schmutz abzusaugen.

Beim Modell MCV85 i kann aufgrund der verschiedenen Farben der kleinen Bürsten jede Farbe einer bestimmten Oberfläche oder Umgebung zugeordnet werden.

PROGRAMMIERTER BETRIEB

nur für UNICO MCV85

Für diese Oberflächenart gibt es ein voreingestelltes Reinigungsprogramm (siehe Kapitel 6.1 - Badezimmer).

13. REINIGUNG VON MÖBELN UND EMPFINDLICHEN OBERFLÄCHEN

NUR SAUGFUNKTION

Für die ausschließliche Saugfunktion die **2-in-1-Saugdüse** am Griff auf Position 1 (mit Ein-

satz) stellen (23). Auf diese Weise kann Staub von Oberflächen entfernt werden.

Sicherstellen, dass die Anweisungen im Kapitel 1 durchgeführt wurden, und mit den Reinigungsarbeiten fortfahren.

Die Saugleistung kann mit dem Schiebeschalter am Griff reguliert werden.

NUR DAMPFUNKTION

Für die ausschließliche Dampfreinigung sicherstellen, dass die Anweisungen in Kapitel 2 durchgeführt wurden.

Die Dampfdruckstufe kann durch Betätigung der Tasten +/- eingestellt werden (siehe Kapitel 4). Für diese Oberflächenart wird die **niedrigste Dampfstufe** empfohlen.

Die Taste Dampffunktion am Griff gedrückt halten und den Dampfstrahl auf ein Tuch richten.

Mit dem mit Dampf behandelten Tuch die Oberfläche reinigen, ohne zu lange ein und dieselbe Stelle zu behandeln.

ACHTUNG: Den Dampfstrahl niemals direkt auf die Oberfläche richten.

ACHTUNG: Vor der Behandlung der Oberfläche stets eine Probe an einer versteckten Stelle ausführen und beobachten, wie diese auf die Dampfbehandlung reagiert.

14. ANDERE ALLGEMEINE VERWENDUNGEN

ACHTUNG: Vor der Behandlung der Oberfläche stets eine Probe an einer versteckten Stelle ausführen und beobachten, wie diese auf die Dampfbehandlung reagiert.

14.1 VORHÄNGE UND ÜBERVORHÄNGE AUFRISCHEN

Milben und Staub können von Vorhängen und Übervorhängen durch Dampfbehandlung des Stoffs direkt mit dem Griffteil entfernt werden. Mit dem Dampf können Gerüche beseitigt und Farben aufgefrischt und so auch ein häufiges Waschen der Stoffe vermieden werden.

Für die Reinigung dieser Oberflächen den Dampfstrahl auf die **niedrigste Stufe** einstellen.

14.2 FLECKEN VON TEPPICHEN UND POLSTERMÖBELN ENTFERNEN



**ACHTUNG: Dampf-
Verbrennungsgefahr!**

Das Dampfkonzentrier-Zubehör ohne kleine Borsten-Rundbürste einsetzen. Den Dampf-

strahl direkt auf den Fleck richten und dabei so weit wie möglich neigen (niemals vertikal auf die zu behandelnde Oberfläche) und ein Tuch hinter den Fleck legen, sodass der vom Dampfdruck „weggeblasene“ Schmutz aufgenommen wird.

Für die Reinigung dieser Oberflächen den Dampfstrahl auf die **niedrigste Stufe** einstellen.

Die Saugdüse am Dampfkonzentrier-Zubehör befestigen und die Saugfunktion starten, um den auf dem Boden verbliebenen gelösten Schmutz abzusaugen.

14.3 PFLANZENPFLEGE UND RAUMBEFEUCHTUNG

Um Ihre Zimmerpflanzen zu pflegen, kann mit Dampf Staub von den Blättern entfernt werden, wobei die Oberfläche direkt über den Griff mit Dampf behandelt wird. Dazu den Dampfstrahl auf die **niedrigste Stufe** einstellen und die Pflanzen mit einem Mindestabstand von 50 cm besprühen. Ihre Pflanzen können besser atmen und sind sauberer und sehen schöner aus. Zusätzlich können Sie mit dem Dampf Frische in Ihre Zimmer bringen, dies gilt vor allem für Räume, in denen geraucht wird.

15. FEHLEN VON WASSER

Ein Wassermangel im Tank wird durch das Aufleuchten der Anzeige Wassermangel auf dem Bedienfeld (Hahn-Kontrollleuchte) (11) und ein akustisches Signal angezeigt. Um die Dampfreinigung fortzusetzen, die Klappe des Tanks öffnen und diesen mit Wasser füllen (10).

Nur zum Saugen der Oberflächen muss der Wassertank nicht gefüllt werden, es genügt, einfach den Dampfkessel ausschalten.

16. ALLGEMEINE WARTUNG

Sicherstellen, dass das Gerät ausgeschaltet und vom Stromnetz getrennt ist (24).

Um das Gerät außen zu reinigen, nur ein mit Leitungswasser befeuchtetes Tuch verwenden.

Alle Zubehörteile können unter fließendem Wasser gereinigt werden. Dabei darauf achten, dass diese vor erneutem Einsatz komplett getrocknet sind.

Auf keinen Fall irgendwelche Reinigungsmittel verwenden.

Die mitgelieferten Tücher können unter Beachtung der Angaben auf dem Etikett gewaschen werden.

17. REINIGEN DES SAMMELBEHÄLTERS

(gewöhnliche Wartung)

17.1 Sicherstellen, dass das Gerät ausgeschaltet und vom Stromnetz getrennt ist (24).

17.2 Den Sammelbehälter lösen und abnehmen (25).

17.3 Am oberen Griff nehmen und im Uhrzeigersinn drehen (26).

17.4 Langsam die Filtergruppe nach oben herausziehen und den Behälter in ein entsprechendes Behältnis leeren (26-27).

17.5 Den Sammelbehälter und die Filtergruppe nur unter fließendem Wasser waschen (28-29). Schütteln, um überschüssiges Wasser zu entfernen. Dieser Schritt wird vor allem empfohlen, wenn Flüssigkeiten abgesaugt wurden und/oder das Gerät mit der kombinierten Dampf-/Saugfunktion verwendet wurde, um die Oberflächen zu trocknen.

17.6 In umgekehrter Reihenfolge alles wieder zusammensetzen (30). Die UNICO Filtergruppe muss nicht getrocknet werden und ist ohne unnötige Wartezeiten sofort einsatzbereit; trotzdem ist empfehlenswert, vor dem Einbau kurz den Filter und den Sammelbehälter mit einem Tuch zu trocknen, um etwaige unangenehme Gerüche zu vermeiden.

Den Sammelbehälter immer leeren, sobald der Höchststand erreicht ist und nach jeder Verwendung.

Es wird empfohlen, den Sammelbehälter nach jeder Verwendung und vor dem Verstauen des Geräts zu leeren, um unangenehme Gerüche zu vermeiden.

ACHTUNG: Bei Schaumbildung im Sammelbehälter (normalerweise durch Reinigungsmittel auf den behandelten Oberflächen) diesen sofort leeren und komplett reinigen wie in den Kapiteln 17, 18 und 22 beschrieben.

18. REINIGUNG DER FILTER (außergewöhnliche Wartung)

18.1 Sicherstellen, dass das Gerät ausgeschaltet und vom Stromnetz getrennt ist (24).

18.2 Den Sammelbehälter lösen und herausnehmen (25).

18.3 Den Griff er Filtergruppe senken (31) und die Kappe so drehen (32), dass die beiden Dreiecke übereinander liegen (33).

18.4 Die Kappe nach oben ziehen (34) und den Netzfilter herausziehen (35).

18.5 Den Griff der Multizyklongruppe nach oben ziehen (36).

18.6 Den Netzfilter (37) und die Multizyklon-

gruppe nur unter fließendem Wasser waschen (38).

18.7 Den Netzfilter auswringen (37) und alles wieder in umgekehrter Reihenfolge zusammensetzen; dabei darauf achten, dass der Netzteil des Filters nach oben gerichtet ist.

18.8 Den HEPA-Filter im Gehäusekörper vom entsprechenden Hebel lösen (39).

18.9 Den HEPA-Filter nur unter fließendem Wasser abspülen und leicht schütteln, um etwaige Schmutzreste und überschüssiges Wasser zu entfernen; vor dem Wiedereinsetzen in das Gerät den Filter bei Raumtemperatur fern von Licht und Hitzequellen mindestens 24 Stunden trocknen lassen (40).

ACHTUNG: Während der Reinigung den Filterzustand kontrollieren. Die Filter austauschen, wenn diese sichtlich beschädigt sind.

Die Filter müssen ungefähr zweimal jährlich komplett gereinigt werden.

Sollte das Gerät häufig zum Absaugen von schmutziger Flüssigkeit verwendet werden, müssen die Filter öfter komplett gereinigt werden.

19. REINIGUNG DES KESSELS (außergewöhnliche Wartung)



ACHTUNG: Dampf.
Verbrennungsgefahr!

ACHTUNG: Verbrennungsgefahr! Bei jedem Zugriff auf den Dampfkessel (Abnahme der Kappe, Füllen, Leeren) sicherstellen, dass das Gerät mit dem entsprechenden Schalter ausgeschaltet und seit mindestens 2 Stunden vom Stromnetz getrennt wurde.

Dazu wird ein Inbusschlüssel Nr. 6 benötigt.

Um eine optimale Leistung zu erzielen, den Dampfkessel einmal jährlich und/oder nach 50 längeren Einsätzen reinigen.

19.1 Den Wassertank komplett leeren und den Sammelbehälter entfernen.

19.2 Das Gerät auf die Seite legen und mithilfe einer Münze den Deckel abnehmen (41).

19.3 Den Kesselverschluss mit dem Inbusschlüssel Nr. 6 abschrauben (42).

19.4 In den Dampfkessel 200 ml Leitungswasser füllen.

ACHTUNG: Nicht die angegebene Wassermenge übersteigen und langsam Wasser in den Kessel füllen, ohne dieses überlaufen zu lassen.

19.5 Den Kessel ausspülen und das Wasser in

das Spülbecken oder ein entsprechendes Behältnis für schmutziges Wasser leeren. Sollte das Wasser sehr schmutzig sein, diesen Schritt wiederholen, bis das Wasser sauber ist (43).

19.6 In den Dampfkessel 200 ml Wasser füllen und den Verschluss wieder festschrauben; sicherstellen, dass auch die Dichtung aufgesetzt und der Verschluss richtig festgeschraubt ist. Den Deckel wieder aufsetzen.

19.7 Erneut den Wassertank füllen und die Klappe schließen.

19.8 Das Gerät wieder in Betrieb nehmen. Bevor der Dampfstrahl für die Reinigung eingesetzt wird, diesen in das Spülbecken oder einen anderen Behälter richten bis der Strahl komplett sauber ist.

20. REINIGUNG DER MINITURBOBÜRSTE (außergewöhnliche Wartung)

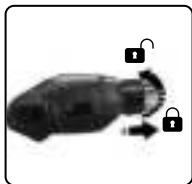

20.1 Die Zwingen drehen und den Oberteil der Miniturbobürste abnehmen.

20.2 Die Bürsteninnenseite reinigen und diese in umgekehrter Reihenfolge wieder schließen.

21. REINIGUNG DER TURBOBÜRSTE FÜR FUSSBÖDEN (außergewöhnliche Wartung)



21.1 Die Klappe entfernen und den Innenraum der Bürste reinigen.

21.2 In umgekehrter Reihenfolge die Bürste wieder zusammensetzen.

22. REINIGUNG DER SAUGROHRE (außergewöhnliche Wartung)

22.1 Das Gerät durch Drücken des Hauptschalters einschalten.

22.2 0,5 l ausschließlich sauberes Wasser aus einem Behältnis ansaugen (44) und den Sammelbehälter leeren.

22.3 Den Vorgang wiederholen, bis das Was-

ser im Sammelbehälter entsprechend sauber ist.

22.4 Mit sauberem und leerem Sammelbehälter mindestens 5 Minuten lang Luft ansaugen, damit die Rohre komplett trocknen können.

22.5 Kontrollieren, dass der Sammelbehälter und die Filter komplett trocken sind.

22.6 Mithilfe der Reinigungsbürste sicherstellen, dass die Rohre nicht verstopft sind:



1 - **Reinigung des Rohrs auf der Griffseite:** Die Reinigungsbürste in das Endstück des Griffs einsetzen und sicherstellen, dass keine Verstopfungen und/oder Fremdkörper vorhanden sind, die die Saugfunktion blockieren könnten.

2 - **Reinigung des Rohrs zwischen Behälter und Schlauchanschluss:** Die Reinigungsbürste in das Endstück einsetzen, wo das Saugrohr eingesetzt wird, und sicherstellen, dass keine Verstopfungen und/oder Fremdkörper vorhanden sind, die die Saugfunktion blockieren könnten. Diese Arbeiten auch auf der Seite des HEPA-Filters durchführen.

3 - **Reinigung des Rohrs zwischen dem Behälter und dem Gerätekorpus (Seite des HEPA-Filters):** Die Reinigungsarbeiten durchführen, indem die Bürste in das Rohr eingefügt wird, und sicherstellen, dass keine Verstopfungen vorhanden sind.

Jedes Mal, wenn die Filter gereinigt werden und nach jedem intensiven Gebrauch des Geräts, wird auch eine Rohrreinigung empfohlen.

23. AUSTAUSCH DER GUMMIEINSÄTZE DER MEHRZWECKBÜRSTE (außergewöhnliche Wartung)

Die Gummileisten der Mehrzweckbürste können ausgetauscht werden, wenn sie verschlissenen sind.

Es gibt zwei Gummieinsätze:

- einen mit dem aufgedruckten Buchstaben F, der in den vorderen Bereich der Bürste einzusetzen ist

- einen mit dem aufgedruckten Buchstaben R, der in den hinteren Bereich der Bürste einzusetzen ist.

Gehen Sie beim Austausch wie folgt vor:

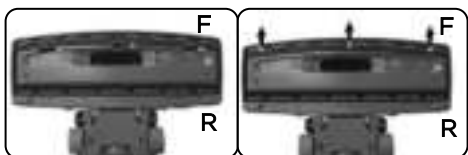

23.1 Die Mehrzweckbürste auf Position B stellen und umdrehen.

23.2 Den Gummieinsatz nach links drehen, anschließend nach oben heben.

23.3 Den neuen Gummieinsatz in umgekehrter Reihenfolge wieder einsetzen.

ACHTUNG: Die Gummieinsätze werden eingesetzt, wobei der gerändelte Teil zur Außenseite der Bürste gerichtet ist.

RÄNDELUNG

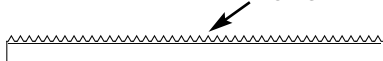

Die Einsätze sind in von Polti autorisierten Kundenzentren erhältlich.

24. ERSATZDICHTUNGEN

Regelmäßig den Zustand der Dichtung auf dem Griff des Schlauchs und auf dem Teleskoprohr prüfen. Diese gegebenenfalls durch das entsprechende Ersatzteil ersetzen, wie im Folgenden beschrieben.



- Die beschädigte Dichtung entfernen.
- Die neue Dichtung einsetzen, indem sie auf die Dampföse gesetzt und in ihren Sitz gedrückt wird.
- Die Dichtung mit Silikonfett oder Vaseline oder auch mit wenig Pflanzenöl schmieren.

25. AUFBEWAHRUNG

25.1 Das Gerät ausschalten und vom Stromnetz trennen.

25.2 Für die automatische Aufwicklung das Stromkabel zunächst leicht zu sich ziehen und dann das Kabel vorsichtig mit der Hand beim Aufwickeln begleiten.

25.3 Rohr und Schlauch können gemeinsam am Gerätekörper befestigt werden, indem man die Mehrzweckbürste in die Haltevorrichtung am Gerät gleiten lässt (45).

ACHTUNG: Das Gerät nicht mit dem Teleskoprohr und der Bürste in der Halterung anheben.

Ist empfehlenswert, vor dem Einbau kurz den Filter und den Sammelbehälter mit einem Tuch zu trocknen, um etwaige unangenehme Gerüche zu vermeiden.

26. FRESCOASPIRA

FrescoAspira ist ein Raumdeodorant, das natürliche Essenzen enthält. Während der Verwendung wird ein frischer Duft in die Umgebung abgegeben.

Einsetzen/Austauschen von FrescoAspira:

26.1 Sicherstellen, dass das Gerät ausgeschaltet und vom Stromnetz getrennt ist.

26.2 Entriegeln sie den Schmutzauffangbehälter und ziehen Sie ihn heraus.

26.3 Füllen Sie das Deodorant FrescoAspira in die dafür vorgesehene Tasche des HEPA-Filters (46).

26.4 Setzen Sie wieder alles zusammen und verriegeln Sie den Schmutzauffangbehälter. Es wird ein Austausch alle zwei Monate oder sobald die Duftessenz leer ist, empfohlen.

FrescoAspira wird in Haushaltsgeschäften oder in autorisierten Polti-Kundenzentren vertrieben. Ebenso ist es erhältlich unter www.polti.de.

27. HINWEISE ZUR STÖRUNGSBEHEBUNG

PROBLEM	URSACHE	LÖSUNG
UNICO schaltet sich nicht ein.	Fehlende Spannung.	Kabel, Stecker und Steckdose kontrollieren.
Der Motor läuft hochtourig / es wird wenig gesaugt.	Die Rohre oder Zubehörteile sind verstopft.	Das Gerät ausschalten, den Stecker aus der Steckdose entfernen, Leitungen und Zubehörteile von etwaigen Verstopfungen befreien.
UNICO saugt nicht / die Saugwirkung ist schwach.	Sammelbehälter voll oder nicht richtig eingesetzt. Die Saugstärke ist auf die niedrigste Stufe eingestellt . Sammelbehälter oder Saugrohr nicht richtig eingesetzt. Verstopfte Filter. Saugrohre verstopft	Sammelbehälter leeren und richtig einsetzen. Die Saugstärke mit dem entsprechenden Schiebeschalter am Griff regulieren. Den Sammelbehälter richtig einsetzen und/oder prüfen, dass der Saugschlauch richtig eingesetzt ist. Mit der Reinigung der Filter fortfahren wie im Kapitel 18 beschrieben. Mit der Reinigung der Rohre wie im Kapitel 22 beschrieben fortfahren.
Beim Absaugen von Flüssigkeiten und/oder feuchtem Schmutz ist Wasser unter dem Gerät.	Die Flüssigkeit im Sammelbehälter hat den Höchststand überschritten. Es ist Schaum im Sammelbehälter.	Den Sammelbehälter leeren. Die Reinigungsanleitungen in den Kapiteln 17-18 und 14 befolgen.
UNICO gibt keinen Dampf ab.	Kesselschalter ausgeschaltet. Es ist kein Wasser im Dampfkessel. Dampfrohr ist nicht eingesetzt. Dampfsperre ist aktiviert. Der Dampfkessel hat noch keinen Druck aufgebaut .	Die Kesseltaste drücken. Wasser in den Tank füllen wie in Kapitel 15 beschrieben. Das Dampfrohr an den Saugschlauch anschließen und die Automatikknöpfe einhaken; das Dampfrohr mit dem Gerät und dem Griff verbinden (wie in Kapitel 1 beschrieben und auf Abbildung S. 3 gezeigt). Die Dampfsperre am Griff lösen. Warten, bis die Dampfleuchte zu blinken aufgehört hat.
Der Schalter der Mehrzweckbürste funktioniert nicht.	Die Halterung mit Tuch für die Dampfreinigung ist an der Bürste montiert.	Die Halterung mit Tuch von der Bürste entfernen.
Im Programm-Modus am Ende des Saugvorgangs reichte die Zeit nicht, um den Trocknungsvorgang zu beenden.	Zu langsames Arbeiten auf den Oberflächen.	Im Programm-Modus kann die Saugfunktion mit der Taste Saugfunktion immer aktiviert werden.
Während der Reinigungsarbeiten bleiben Schmutzstreifen oder -spuren zurück.	Die Mehrzweckbürste ist verschmutzt.	Die Mehrzweckbürste unter fließendem Wasser reinigen und warten, bis sie vollständig trocken ist, bevor sie erneut verwendet wird.
Die Trocknung von harten Fußböden ist nicht gleichmäßig.	Die Gummieinsätze sind verschlissen.	Die Einsätze gemäß den Anweisungen in Kapitel 23 austauschen.

PROBLEM	URSACHE	LÖSUNG
Das Gerät steht unter Druck, es tritt jedoch wenig Dampf aus.	Die Dampfstärke ist auf die niedrigste Stufe eingestellt .	Die Taste Dampfloseinstellung (+) drücken, um den Dampfdruck zu erhöhen.
Beim Einschalten der Saugfunktion tritt ein unangenehmer Geruch aus.	Sammelbehälter schmutzig oder zu nass.	Sammelbehälter reinigen wie in Kapitel 13 beschrieben oder diesen einfach abtrocknen. Sollte der Geruch nicht verschwinden, die komplette Reinigung erneut durchführen, wie in den Kapiteln 13, 14 und 17 beschrieben.
Der Dampfdruck ist mit Wassertropfen gemischt.	Das Dampfrohr und/oder das Teleskoprohr sind kalt.	Dampfstrahl auf ein Tuch richten, um die Röhre zu erwärmen.
Die Halterung mit Tuch für die Dampfreinigung lässt sich nicht an der Bürste einhängen.	Die Bürste steht auf Position B oder C.	Mehrzweckbürste auf Position A stellen.
Die Zubehörteile sind schwer zu befestigen.	Die Dichtungen verursachen Reibung.	Die Dichtungen mit Silikonfett, Vaseline oder auch mit wenig Pflanzenöl schmieren.
Austritt von Dampf oder Kondenswasser zwischen Griff und Teleskoprohr.	Verschlossene, gerissene oder fehlende Dichtungen.	Die Dichtungen austauschen, wie in Kapitel 24 beschrieben.
Die Füllpumpe des Kessels läuft weiter.	Es ist Luft im Kreislauf des Heizkessels.	Das Gerät ausschalten und abkühlen lassen, danach die in Kapitel 1 beschriebenen Schritte wiederholen.
Nach dem Absaugen der Flüssigkeiten bleiben Flüssigkeitsreste am Fußboden.	In den Rohren ist Flüssigkeit. Der Fußboden ist noch nicht trocken.	Ein paar Sekunden lang Luft ansaugen, damit die Flüssigkeit in den Sammelbehälter gelangen kann. Den Saugvorgang wiederholen.

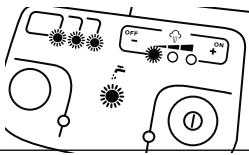
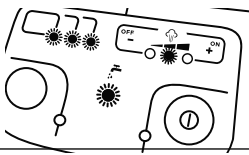
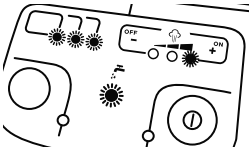
ALARME	URSACHE	LÖSUNG
 <ul style="list-style-type: none"> - Kontrollleuchte Wassermangel blinkt. - Akustisches Signal ertönt durchgehend. - Die LEDs Programme blinken. - 1. LED Einstellung Dampfdruck blinkt. 	<p>Betriebsstörung Dampfessel.</p>	<p>Einige Minuten das Gerät aus- und danach wieder einschalten. Sollte das Problem erneut auftreten, wenden Sie sich an ein zugelassenes Kundendienstcenter.</p>
 <ul style="list-style-type: none"> - Kontrollleuchte Wassermangel blinkt. - Akustisches Signal ertönt durchgehend. - Die LEDs Programme blinken. - 2. LED Einstellung Dampfdruck blinkt. 	<p>Der Dampfessel erreicht nicht die gewünschte Temperatur.</p>	<p>Einige Minuten das Gerät aus- und danach wieder einschalten. Sollte das Problem erneut auftreten, wenden Sie sich an ein zugelassenes Kundendienstcenter.</p>
 <ul style="list-style-type: none"> - Kontrollleuchte Wassermangel blinkt. - Akustisches Signal ertönt durchgehend. - Die LEDs Programme blinken. - 3. LED Einstellung Dampfdruck blinkt. 	<p>Die Pumpe lädt weiter Wasser.</p>	<p>Einige Minuten das Gerät aus- und danach wieder einschalten. Sollte das Problem erneut auftreten, wenden Sie sich an ein zugelassenes Kundendienstcenter.</p>

Sollten die aufgetretenen Probleme andauern, wenden Sie sich bitte an ein autorisiertes Polti Kundendienstcenter (auf www.polti.de finden Sie die aktuelle Liste) oder an den Kundendienst.

GARANTIE

Dieses Gerät ist ausschließlich für den Hausgebrauch bestimmt. Die Garantie für Konformitätsmängel bei Lieferung der Ware beträgt zwei Jahre ab dem Kaufdatum. Das Kaufdatum muss durch eine vom Verkäufer ausgestellte Rechnung belegt werden.

Falls das Gerät repariert werden muss, so muss der Kaufbeleg mit eingeschickt werden. Die vorliegende Garantie beeinträchtigt nicht die Verbraucherrechte aus der EU-Richtlinie 99/44/EG hinsichtlich einiger Verkaufsaspekte und der Garantie für Verbrauchsgüter. Diese Rechte darf der Verbraucher ausschließlich gegenüber dem eigentlichen Verkäufer geltend machen.

Die vorliegende Garantie ist in den Ländern gültig, in denen die EU-Richtlinie 99/44/EG gilt. In allen anderen Ländern gelten die lokalen Garantievorschriften.

WAS IST VON DER GARANTIE ABGEDECKT

Während der Garantiezeit gewährleistet Polti bei Produkten mit Herstellungs- oder Fabrikationsfehlern die kostenlose Reparatur ohne eine Belastung des Kunden durch Arbeitskraft oder Material.

Falls irreparable Mängel bestehen, so kann Polti dem Kunden den kostenlosen Ersatz des Produktes anbieten.

Um einen Garantieeingriff durchführen zu lassen, muss sich der Verbraucher an eine der durch Polti autorisierten technischen Kundendienststellen wenden. Die vom Verkäufer ausgestellte Rechnung, die das Kaufdatum des Produktes enthält, muss vorgelegt werden. Bei fehlendem Kaufbeleg für das Produkt mit dem entsprechenden Kaufdatum müssen die Reparaturkosten vom Kunden getragen werden. Den Kaufbeleg für die gesamte Garantiefrist sorgfältig aufbewahren.

WAS IST NICHT VON DER GARANTIE

ABGEDECKT

- Defekte und Schäden, die nicht auf Fabrikationsfehler zurückzuführen sind.
- Schäden durch unsachgemäßen und nicht in der vorliegenden Bedienungsanleitung angegebenen Gebrauch, die ein integrierender Bestandteil des Kaufvertrags des Produkts ist.
- Schäden durch Zufälle (Brand, Kurzschluss) oder Vorfälle, die Dritten zuzuschreiben sind (Eingriffe).
- Schäden durch den Einsatz von nicht original Polti-Komponenten sowie Reparaturen oder Veränderungen, die von nicht durch Polti autorisierten Personen oder Kundendienststellen ausgeführt wurden.
- Schäden, die vom Kunden verursacht wurden.
- Teile (Filter, Bürsten, Batterie, Schläuche usw.), die durch den Gebrauch beschädigt wurden (Verschleißteile) oder durch die normale Nutzung.
- Etwaige Schäden durch Kalkablagerungen.
- Schäden durch nicht erfolgte Wartung / Reinigung gemäß der Bedienungsanleitung des Herstellers.
- Anbringung von nicht Original-Zubehörteilen der Firma Polti sowie veränderten oder nicht geeigneten Zubehörteilen an das Gerät.

Die unsachgemäße und/oder nicht der Bedienungsanleitung bzw. anderen Hinweisen und Vorschriften entsprechende Verwendung des Geräts führt zum Garantieverfall.

Polti lehnt jede Haftung für eventuelle Schäden ab, die direkt oder indirekt Personen, Sachen, Tieren aufgrund mangelnder Einhaltung der in der Gebrauchsanleitung enthaltenen Anweisungen entstanden sind. Hierzu zählen die Gebrauchs- und Wartungshinweise für das Produkt.

Die aktuelle Liste der autorisierten Polti-Kundendienstzentren können Sie unter www.poltide.de einsehen.

BEM-VINDO AO MUNDO DE UNICO

O ASPIRADOR DE PÓ MULTIFUNÇÕES QUE ASPIRA, HIGIENIZA COM VAPOR E ENXUGA REMOVENDO A HUMIDADE EM EXCESSO DE TODAS AS SUPERFÍCIES. UNICO ELIMINA 99,99% DE GERMES E BACTÉRIAS, E REMOVENDO-OS SEM O AUXÍLIO DE DETERGENTES QUÍMICOS.



ACESSÓRIOS PARA TODAS AS NECESSIDADES

Ao visitar o nosso site www.polti.com e nas melhores Lojas de electrodomésticos pode encontrar uma variedade de acessórios de forma a incrementar a eficiência, o uso e praticidade do seu aparelho e fazer a limpeza de casa uma tarefa mais fácil.

Para verificar a compatibilidade dos acessórios do seu aparelho, procure pelo código PAEUXXXX listado perto de cada acessório na página 7-8.

Se o código do acessório que deseja adquirir estiver neste manual, convidamo-lo a contactar o nosso Serviço de Apoio ao Cliente para mais informação.



REGISTE O SEU PRODUTO

Entre no site www.polti.com ou ligue para o Serviço Clientes Polti e registe o seu produto. Poderá usufruir de uma oferta especial de boas-vindas, nos países aderentes, e receber as últimas novidades Polti, para além de adquirir os acessórios e o material de consumo.

Para registar o seu produto, é necessário inserir, para além dos seus dados pessoais, o número de matrícula (SN) que poderá ser encontrado na etiqueta prateada localizada na caixa ou debaixo do aparelho.

Para economizar tempo e ter sempre à disposição o número de matrícula, insira-o no espaço específico previsto no verso da capa deste manual.



CANAL OFICIAL DO YOUTUBE

Quer saber mais? Visite o nosso canal oficial:

www.youtube.com/poltispa.

Procure o vídeo de demonstração de Unico para ficar com uma ideia simples e imediata das diversas funcionalidades deste extraordinário aparelho.

Além disso, o vídeo guia vai acompanhá-lo no uso de Unico desde a preparação do aparelho, passando pela sua utilização e até às simples operações de manutenção.

Inscreva-se no canal para estar sempre atualizado relativamente aos nossos conteúdos de vídeo. ATENÇÃO: As normas de segurança são somente indicadas neste manual.

ADVERTÊNCIAS DE SEGURANÇA

PRECAUÇÕES DE USO IMPORTANTES



ATENÇÃO! ANTES DE USAR O APARELHO, LER TODAS AS INSTRUÇÕES E AS ADVERTÊNCIAS INDICADAS NO PRESENTE MANUAL, E NO APARELHO.



A Polti S.p.A. não se responsabiliza em caso de acidentes decorrentes do uso incorreto deste aparelho.

O uso correto do produto é somente aquele indicado no presente manual de instruções.

Qualquer utilização não conforme com as presentes advertências invalidará a garantia.

SÍMBOLOS DE SEGURANÇA:



ATENÇÃO: Temperatura alta. Perigo de queimadura!

Caso esteja indicado no produto, não tocar nas suas partes, pois podem estar quentes.



ATENÇÃO: Vapor.

Perigo de queimadura!

Este aparelho alcança temperaturas elevadas. Caso seja utilizado de maneira incorreta, pode provocar queimaduras.

- Nunca efetuar operações de desmontagem e manutenção além daquelas indicadas nas presentes advertências. Em caso de avaria ou de mau funcionamento, não efetuar operações de conserto autonomamente. Em caso de colisão, queda, danos e queda na água, o aparelho poderá não ser mais seguro. Caso sejam efetuadas operações erradas e não permitidas, corre-se o risco de provocar acidentes. Contatar sempre os Centros de Assistência Técnica autorizados.
- Este aparelho não deve ser utilizado caso tenha caído ou se houver sinais visíveis ou vazamentos de água.
- A ficha deve ser removida da tomada, antes que o depósito / caldeira seja abastecida com água.
- Para efetuar qualquer operação de manutenção ou de limpeza com acesso à caldeira, certificar-se de ter desligado o aparelho através do interruptor específico e de o ter

desligado da rede elétrica há pelo menos 2 horas.

- O aparelho pode ser utilizado por pessoas com capacidades físicas, sensoriais ou mentais, ou sem experiência ou conhecimento necessário, desde que sejam auxiliados ou após terem recebido as instruções relativas ao uso seguro do aparelho e à compreensão dos perigos inerentes ao mesmo. As crianças devem ser vigiadas para evitar que possam brincar com o aparelho.
- Manter o aparelho longe do alcance de crianças quando estiver ligado ou até quando não estiver arrefecido.
- Manter todos os componentes da embalagem fora do alcance das crianças, pois não são brinquedos. Manter o saco de plástico fora do alcance das crianças: perigo de sufocamento.
- O aparelho não deve permanecer sozinho caso esteja conectado à rede elétrica.
- O vapor não deve ser direcionado a outros aparelhos que contenham componentes elétricos, como a parte interna de fornos.
- Este aparelho é destinado só e exclusivamente para uso doméstico interno.

Para reduzir o risco de acidentes como incêndios, eletrocussão e queimaduras, durante o uso ou durante as operações de preparação, manutenção e armazenamento, seguir sempre as precauções fundamentais relacionadas no presente manual.

RISCOS RELACIONADOS À ALIMENTAÇÃO ELÉTRICA - ELETROCUSSÃO

- A instalação de aterramento e o disjuntor diferencial de alta sensibilidade, com proteção termomagnética da instalação doméstica, são uma garantia de segurança para o uso de aparelhos elétricos.

Para a sua segurança, verificar se a instalação elétrica à qual o aparelho será ligado foi realizada de acordo com as leis em vigor.

- Não ligar o aparelho à rede elétrica caso a tensão (voltagem) não corresponda com aquela do circuito elétrico doméstico

em uso.

- Não sobrecarregar tomadas com fichas duplas e/ou redutores. Ligar somente o produto a tomadas que possuam corrente compatível com a ficha do aparelho.
- Não utilizar extensões elétricas que não possuam dimensões adequadas e que não estejam de acordo com as leis, pois podem ser a causa de um aquecimento excessivo, podendo provocar curto-circuito, incêndio, interrupção de energia e danos à instalação. Utilizar somente extensões certificadas, que possuam dimensões adequadas e que suportem 16A e de possuírem instalação de ligação à terra.
- Desligar sempre o aparelho através do interruptor específico antes de desconectá-lo da rede elétrica.
- Para retirar a ficha da tomada, não puxar o cabo de alimentação, mas retirar segurando pela ficha, para evitar danos à tomada e ao cabo.
- Desconectar sempre a ficha da tomada caso o aparelho não esteja funcionando e antes de qualquer operação de preparação, manutenção e limpeza.
- Desenrolar completamente o cabo antes de ligá-lo à rede elétrica e antes do uso. Utilizar o produto sempre com o cabo completamente desenrolado.
- Não puxar ou arrancar o cabo, nem submetê-lo a tensões (torções, esmagamentos ou esticamentos). Manter o cabo longe de superfícies e partes quentes e/ou afiadas. Evitar que o cabo seja esmagado por portas. Não esticar o cabo em caso de presença de arestas cortantes. Evitar que pisem sobre o cabo. Não enrolar o cabo de alimentação em torno do aparelho, especialmente se estiver quente. Há risco de perigo caso o aparelho passe por cima do cabo fornecido.
- Não substituir a ficha do cabo de alimentação.
- Caso o cabo esteja danificado, para evitar perigos é necessário que seja substituído pelo fabricante, pelo seu serviço de assistência técnica ou por uma pessoa que possua uma qualificação equivalente. Não utilizar o produto com o cabo de alimentação danificado.
- Não tocar nem usar o aparelho com os pés descalços e/ou com o corpo ou pés molhados.

- Não utilizar o aparelho perto de recipientes cheios de água como, por exemplo, pias, banheiras ou piscinas.
- Não imergir o aparelho, incluído o cabo e a ficha, na água ou outros líquidos.

RISCOS RELACIONADOS AO USO DO PRODUTO - LESÕES / QUEIMADURAS

- O produto não deve ser utilizado em locais onde existe o perigo de explosões e onde se encontram presentes substâncias tóxicas.
- Não deitar na caldeira substâncias tóxicas, ácidos, solventes, detergentes, substâncias corrosivas e/ou líquidos explosivos e perfumes.
- Deitar na caldeira exclusivamente água ou a mistura de água indicada no capítulo “Qual água utilizar”.
- Não aspirar nem direcionar o jato de vapor para substâncias tóxicas, ácidas, solventes, detergentes ou substâncias corrosivas. O tratamento e a remoção de substâncias perigosas deve ser efetuado de acordo com as indicações dos fabricantes de tais substâncias.
- Não aspirar nem direcionar o jato de vapor para poeiras e líquidos explosivos, hidrocarbonetos, objetos em chamas e/ou incandescentes.
- Mantenha as partes do corpo afastadas do bocal de sucção e / ou de qualquer parte móvel ou rotativa.
- Não direcionar o cabo de aspiração para pessoas e/ou animais.
- Utilizar a alça específica para o transporte. Não puxar pelo cabo de alimentação. Não utilizar o cabo de alimentação como alça. Não levantar o aparelho pelo cabo de alimentação ou pelos tubos de vapor/aspiração. Não levantar o produto por meio da alça do balde de coleta.
- Não posicionar o produto próximo a fontes de calor como lareiras, estufas e fornos.
- Não coloque o aparelho junto a campos eletromagnéticos tais como uma placa de indução.
- Enrolar o cabo quando o aparelho não for utilizado.
- Não obstruir as aberturas e as grelhas inseridas no produto.

- Durante a limpeza das escadas, o aparelho deve permanecer nos degraus mais baixos em relação à sua posição.
 - Não direcionar o jato de vapor para qualquer parte do corpo de pessoas e animais.
 - Não direcionar o jato de vapor para as roupas que estiver usando.
 - Panos, trapos e tecidos sobre os quais foi realizada uma vaporização profunda alcançam temperaturas muito elevadas superiores a 100°C. Antes de manuseá-los, esperar alguns minutos para que se arrefeçam. Evitar, então, o contato com a pele caso tenham sido vaporizados.
 - Durante o uso, manter o produto na horizontal e sobre superfícies estáveis.
 - O bloqueio vapor presente no cabo garante uma maior segurança, pois impede a ativação involuntária e acidental da distribuição de vapor por parte de crianças e pessoas que não conhecem o funcionamento do aparelho. Quando o vapor não é utilizado, inserir o bloqueio vapor.
- Para retomar a distribuição, colocar a tecla na posição inicial.

USO CORRETO DO PRODUTO

Unico MCV85_Total Clean & Turbo e MCV80_Total Clean & Turbo são destinados para o uso doméstico interno como aspirador de líquidos e aspirador de pó que removem material seco e/ou húmido (sujidade) das superfícies através da aplicação de vapor, de acordo com as descrições e instruções contidas neste manual. Solicita-se que as presentes instruções sejam lidas atentamente e guardadas. Em caso de perda do manual, é possível consultá-lo e/ou descarregá-lo através do site www.polti.com.

Aspirar exclusivamente a sujidade doméstica. Não aspirar diretamente de recipientes cheios de água ou de outros líquidos, exceto em caso de operações de manutenção extraordinária indicadas no capítulo 22. Aspirar somente pequenas quantidades de água espalhada sobre superfícies na quantidade máxima prevista pelas presentes instruções de uso. Verificar frequentemente o nível do balde de recolha de sujidade seca e húmida, prestando atenção para que não passe do **nível máximo** permitido (0,8L, nível MÁX no balde).

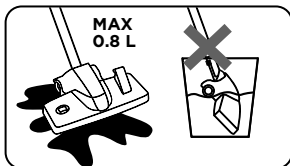

Não utilizar para aspirar detritos e gesso, cimento e resíduos de canteiro e de trabalhos de alvenaria.

Não utilizar para aspirar terra, areia, etc.

Não utilizar para aspirar cinzas, fuligem e resíduos de combustão (lareira, churrasqueira, etc.).

Não utilizar para aspirar a poeira do toner e tinta de impressoras, fax e fotocopiadoras.

Não utilizar para aspirar objetos pontudos, cortantes e rígidos.

A potência do vapor de Unico permite a obtenção de ótimos resultados desde as primeiras passagens. Evitar, então, esfregamentos excessivos sobre as superfícies.

O aparelho funciona corretamente somente com o balde de coleta inserido e com todas as suas partes montadas.

Não levantar o aparelho com o tubo telescópico e a escova na posição de paragem.

Não levantar o produto por meio da alça do balde de coleta.

Nunca deixe o aparelho exposto aos agentes

atmosféricos.

O uso correto do produto é somente aquele indicado no presente manual de instruções. Qualquer outro uso pode danificar o aparelho e invalidar a garantia.

Testes efetuados num laboratório externo e independente atestaram que o Unico elimina e remove 99,99% dos germes e bactérias, se usada em conformidade com as instruções do presente manual com o pano em microfibra montado e durante um tempo de funcionamento contínuo de 15 segundos.

A POLTI S.p.A. reserva-se o direito de efetuar as modificações estéticas, técnicas e de fabricação que considerar necessárias, sem a obrigação de aviso prévio.

Antes de deixar a fábrica, todos os nossos produtos são submetidos a testes rigorosos. Portanto, o Unico já pode conter água residual na caldeira e no reservatório.

INFORMAÇÃO AOS UTILIZADORES

Nos termos da Diretiva Europeia 2012/19/UE em matéria de aparelhos elétricos e eletrónicos, não jogar o aparelho junto com os resíduos domésticos, mas entregá-lo para um centro de recolha diferenciada oficial. Este produto está em conformidade com a Diretiva UE 2011/65/UE.



O símbolo do cesto barrado marcado no aparelho indica que o produto, no fim da sua vida útil, deve ser coletado separadamente dos outros lixos. Portanto, após o fim da vida útil do aparelho, o utilizador deverá entregá-lo aos centros de recolha diferenciada dos lixos eletrónicos e eletrotécnicos, ou, como previsto pela normativa do País, entregar aos distribuidores o aparelho inutilizado para compra de um aparelho novo equivalente. A recolha diferenciada adequada para o encaminhamento sucessivo do aparelho à reciclagem, ao tratamento e à eliminação ambientalmente compatível, contribui para evitar possíveis efeitos negativos ao ambiente e à saúde, para além de favorecer a reciclagem dos materiais que compõem o produto. A eliminação abusiva do produto por parte do detentor comporta a aplicação das sanções administrativas previstas pelas normas em vigor.

QUAL ÁGUA UTILIZAR

Unico MCV85_Total Clean & Turbo e MCV80_Total Clean & Turbo foram concebidos para funcionar com água de torneira normal, com uma dureza média entre 8° e 20° f. Caso a água da torneira contenha muito calcário, não utilizar água desmineralizada pura, mas utilizar uma mistura composta por 50% de água da torneira e 50% de água desmineralizada, que poderá ser encontrada no comércio.

Aviso: informar-se sobre a dureza da água junto ao departamento técnico municipal ou junto à entidade de fornecimento de água local.

Caso utilize somente água da torneira, pode-se reduzir a formação de calcário utilizando o anti-calcário especial de base natural **Kalstop (PAEU00094)** distribuído pela Polti e disponível para compra nas melhores lojas de eletrodomésticos ou no site www.polti.com. Não usar água destilada, água desmineralizada não diluída, água de chuva ou água com aditivos (como por exemplo: amido ou perfume), água perfumada ou água resultante de outros eletrodomésticos, amaciadores e jarras filtrantes. Não introduzir substâncias químicas, naturais, detergentes, descalcificantes, etc. Limpar a caldeira de acordo com as instruções contidas no capítulo 19.

O ASPIRADOR DE PÓ MULTIFUNÇÕES TRÊS VEZES UNICO

O Unico é um potente aspirador de pó multifunções que combina a tecnologia da aspiração multiciclônica com a força higienizante do vapor. Um único eletrodoméstico multifunções que aspira, higieniza e enxuga todas as superfícies da casa: pisos, tapetes, sofás e almofadas, colchões, vidros e espelhos, louças sanitárias e placas de fogões. Projetado para as limpezas quotidianas, é perfeito como aspirador de pó, a utilizar todos os dias e como limpador a vapor quando se pretende lavar e higienizar toda a casa.

1. PREPARAÇÃO PARA A UTILIZAÇÃO DA FUNÇÃO DE ASPIRAÇÃO (diagrama pag. 2)

- 1.1 Inserir o tubo de aspiração no corpo do aparelho.
- 1.2 Engatar o **tubo telescópico** no cabo e regulá-lo na altura desejada.

- 1.3 Conectar no tubo telescópico a **escova Multibrush**.

Sugestão: Para facilitar as operações sucessivas, engatar a escova ao sistema parking.

- 1.4 Desenrolar completamente o cabo de alimentação e conectá-lo a uma tomada adequada (1). Utilizar o produto sempre com o cabo completamente desenrolado.

1.5 Ligar o aparelho pressionando o interruptor geral. O indicador luminoso adjacente se iluminará. O aparelho está pronto para ser usado. Para iniciar a aspiração, pressione a tecla de aspiração no painel de comandos (3).

1.6 É possível regular a potência de aspiração agindo no cursor presente no cabo (4).

1.7 É possível utilizar o Unico com o desodorizante FrescoAspira em pastilhas. À base de essências naturais, emana uma agradável fragrância durante as operações de aspiração. Consulte o capítulo 26, para a utilização do Frescoaspira.

Recomenda-se o uso da pega de deslocação específica para facilitar a movimentação do aparelho durante as operações de limpeza (5-6). Não utilize a pega de deslocação para levantar o aparelho.

É aconselhável a utilização do porta-acessórios, a aplicar no aparelho (7) ou diretamente na pega de deslocação (8), para ter à mão os acessórios durante as operações de limpeza.

ATENÇÃO: O nível de sujidade aspirada não deve superar o indicador MÁX inserido no balde de coleta. Tal indicador refere-se à sujidade húmida e sólida (9). Caso o limite máximo seja alcançado, consulte o capítulo 17.

2. PREPARAÇÃO PARA A UTILIZAÇÃO DA FUNÇÃO DE VAPOR

2.1 Engate o tubo de vapor no tubo de aspiração e, de seguida, insira-os no corpo do aparelho, verificando se os dois conetores nas extremidades do tubo de vapor se encontram ligados. Sem o tubo vapor é impossível ativar o vapor, mesmo com a caldeira ligada.

2.2 Para ligar o tubo de vapor ao lado da máquina, abaixe a porta de engate do vapor e insira o conector do vapor fazendo-o deslizar no alojamento específico até ouvir o

clique do mecanismo de engate (esquema pág. 2 - F).

2.3 Abra a porta do reservatório e encha-o de água, prestando atenção para não deixar transbordar (10). Feche a porta.

Graças ao sistema de autoabastecimento, não é necessário parar e aguardar o arrefecimento do aparelho para abastecer novamente a caldeira com água.

A falta de água no reservatório é visualizada através do acendimento do indicador de falta de água presente no painel de comandos (indicador luminoso torneira) (11) e sinalizada por um indicador acústico.

Para continuar a utilizar o aparelho, é suficiente abastecer novamente o reservatório.

2.4 Desenrolar completamente o cabo de alimentação e conectá-lo a uma tomada adequada. Utilizar o produto sempre com o cabo completamente desenrolado.

2.5 Ligar o aparelho pressionando o interruptor geral (2). O indicador luminoso adjacente se iluminará. O aparelho está pronto para ser usado. Para utilizar o vapor, ligar a caldeira pressionando na tecla ON (12) e regular o vapor consoante a superfície a tratar, como é melhor explicado no capítulo 4.

2.6 Aquando da ligação da cadeira, o indicador luminoso de vapor pisca: a caldeira está a aquecer. Quando o indicador luminoso fica fixo, após cerca de 5 minutos (13), o aparelho está pronto para uma função de vapor.

2.7 O punho é dotado da tecla de segurança, que impede a ativação involuntária e acidental da dispensação de vapor (14). Caso de deva deixar momentaneamente abandonado o aparelho enquanto este está ativado, coloque a tecla de segurança na posição de “bloqueio do vapor” (14-A). Para retomar a dispensação, coloque a tecla na posição inicial (14-B) e pressione o botão de vapor no punho (15).

Recomenda-se o uso da pega de deslocação específica para facilitar a movimentação do aparelho durante as operações de limpeza. Não utilize a pega de deslocação para levantar o aparelho.

É aconselhável a utilização do porta-acessórios, a aplicar no aparelho (7) ou diretamente na pega de deslocação (8), para ter à mão os acessórios durante as operações de limpeza.

ATENÇÃO: Durante o primeiro funcionamento do vapor, poderá ocorrer o vazamento de algumas gotas de água misturadas com vapor, devido à imperfeita estabilização térmica. Direcionar o primeiro jato de vapor num pano.

3. PREPARAÇÃO PARA A UTILIZAÇÃO DA FUNÇÃO COMBINADA VAPOR/ASPIRAÇÃO

É possível utilizar as funções vapor e aspiração em simultâneo, para lavar e higienizar as superfícies e, de seguida, enxugá-las. Para a função combinada, prepare o produto, conforme o descrito nos capítulos 1 e 2.

4. REGULAÇÃO DO VAPOR

É possível regular a intensidade do vapor, utilizando os botões +/- (16). Daremos algumas sugestões para o uso da regulação:

- **Nível máximo:** para pisos e superfícies resistentes, para remover incrustações, manchas e gordura;
- **Nível médio:** Para limpar vidros, pisos e limpar e reavivar tapetes e alcatifas;
- **Nível mínimo:** para limpar parquet e laminado, tecidos delicados, tapeçarias, sofás e colchões, etc., e para vaporizar plantas.

5. ESCOVA MULTIBRUSH

Consoante a superfície a limpar (tapetes/alcatifas, parquet e pisos delicados, pisos duros e mosaicos) e a função que se pretende utilizar (aspiração, vapor, vapor e aspiração em simultâneo) com ou sem o suporte do pano, escolha a posição (A-B-C) mais adequada em função do tipo de limpeza, pressionando o respetivo pedal:

A - nenhum embutido

B - embutidos de borracha

C - embutidos de cerdas

A etiqueta devida presente no aparelho e indicada de seguida mostra como é melhor utilizar a **escova Multibrush** em função do tipo de superfície e da função de limpeza.

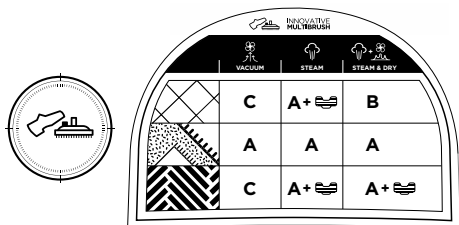

LEGENDA: SUPERFÍCIE



FUNÇÃO LIMPEZA



Nas operações de limpeza, é aconselhável a utilização do pano, quando se pretende lavar e higienizar os pisos. Desta forma a sujidade dissolvida pelo vapor é recolhida pelo próprio pano.

É possível utilizar o pano também com a função combinada vapor/aspiração.

Em particular, para a limpeza de pisos delicados, como o parquet, o pano garante o respeito pela superfície tratada. Caso a secagem não esteja completa devido ao pano humedecido pelo vapor, é aconselhável repassar a superfície com um pano seco.

Utilizar o pano e o suporte específico exclusivamente com a escova na posição A.

Encontram-se incluídos 2 panos em microfibras laváveis:

MCV85: 1 pano com protetor para pisos delicados (cor bege) e 1 pano com protetor (branco com riscas vermelhas) para todos os tipos de piso.

MCV80: 1 pano com protetor e 1 pano universal para atingir os pontos mais difíceis, ambos adequados a todos os tipos de pisos.

6. PROGRAMAS DE LIMPEZA AUTOMÁTICOS

O Unico possui programas pré-configurados para regular automaticamente a pressão do vapor e o tempo de aspiração em função da superfície a ser tratada. Com o vapor, lavam-se e higienizam-se as superfícies, com a ativação da aspiração procede-se à secagem, removendo a humidade deixada anteriormente pelo vapor.

Para ativar os programas, certifique-se de que o capítulo 1 e 2 tenham sido seguidos e proceda às operações de limpeza. De seguida, para selecionar o programa, pressione o botão PROGRAM no painel de comandos (17) até que se acenda o indicador luminoso correspondente ao programa desejado.

6.1 Unico MCV85

P1	PAVIMENTOS DUROS - Manter pressionado o botão de distribuição de vapor no cabo pelo tempo desejado até um máximo de 30 segundos. Ao soltar o botão, a aspiração será ativada automaticamente pelo tempo necessário para secar a superfície. Repetir a operação até concluir a limpeza.
P2	CASA DE BANHO - Manter pressionado o botão de distribuição de vapor do cabo pelo tempo desejado. Ao soltar o botão, a aspiração será ativada automaticamente pelo tempo necessário para secar a superfície. Repetir a operação até concluir a limpeza.
P3	ACOLCHOADOS - Mantendo pressionado o botão do cabo, serão ativadas simultaneamente as funções vapor e aspiração. A distribuição de vapor será efetuada por impulsos, para preservar a integridade das superfícies delicadas.

6.2 Unico MCV80

P1	PAVIMENTOS DUROS - Manter pressionado o botão de distribuição de vapor no cabo pelo tempo desejado até um máximo de 30 segundos. Ao soltar o botão, a aspiração será ativada automaticamente pelo tempo necessário para secar a superfície. Repetir a operação até concluir a limpeza.
P2	TAPETES / ALCATIFAS - Mantendo pressionado o botão do cabo, serão ativadas simultaneamente as funções vapor e aspiração. A distribuição de vapor será efetuada por impulsos, para preservar a integridade das superfícies delicadas.
P3	VIDROS - Manter pressionado o botão de distribuição de vapor do cabo pelo tempo desejado até um máximo de 30 segundos. Ao soltar o botão, a aspiração será ativada automaticamente pelo tempo necessário para secar a superfície. Repetir a operação até concluir a limpeza.

6.3 Na modalidade programas, é sempre possível ativar a aspiração pressionando a

tecla aspiração (3).

Para interromper o programa utilizado, pressione e solte rapidamente a tecla de dispensação do vapor.

Para fazer recomeçar o programa, pressione durante pelo menos um segundo a tecla de dispensação do vapor.

Para desinserir os programas, pressione repetidamente a tecla PROGRAM até se apagar o indicador luminoso.

7. LIMPEZA DOS PISOS DUROS (azulejo, cerâmica, porcelana, etc.).

FUNÇÃO DE ASPIRAÇÃO

Para usar somente a aspiração, configurar a **escova Multibrush** na posição C (acessório com cerdas) pressionando o pedal sobre a mesma (certificando-se de que o suporte com o pano não esteja aplicado na escova).

Durante a aspiração, por razões de segurança, inserir o bloqueio vapor no cabo.

Certifique-se que o capítulo 1 tenha sido seguido e proceda às operações de limpeza. É possível regular a potência de aspiração agindo no cursor presente no punho (4).

FUNÇÃO DE VAPOR

Para a limpeza somente a vapor, é possível usufruir da ação abrasiva dos panos fornecidos inserindo-os no suporte específico (18); coloque o suporte com o pano no chão e coloque por cima a escova multibrush na posição A (nenhum embutido) com uma ligeira pressão até ouvir o clique de engate (19).

Certifique-se que o capítulo 2 tenha sido seguido e proceda às operações de limpeza. É possível regular a intensidade do vapor, utilizando os botões +/- (ver capítulo 4); para este tipo de superfície, é aconselhável o **nível máximo** de vapor.

Antes de remover o suporte com pano da escova, esperar alguns minutos para que o pano arrefeça. Nunca utilizar o suporte sem pano.

FUNÇÃO COMBINADA VAPOR / ASPIRAÇÃO

para higienizar e enxugar a superfície

Para a limpeza a vapor e aspiração, configurar a **escova Multibrush** na posição B (acessórios revestidos de borracha) e certificar-se de que o suporte com pano não esteja aplicado na escova. Certifique-se de que os capítulos 1 e 2 são seguidos e proceda às operações de limpeza: primeiro

vaporizando e depois acionando a aspiração para enxugar.

É possível regular a intensidade do vapor, utilizando os botões +/- (ver capítulo 4); para este tipo de superfície, é aconselhável o **nível máximo** de vapor.

É possível regular a potência de aspiração agindo no cursor presente no punho.

O uso combinado de vapor e aspiração permite higienizar da melhor maneira a superfície tratada, dissolvendo a sujidade, eliminando a gordura, os germes e os ácaros e, principalmente, permite remover a humidade em excesso e reduzir o tempo das operações de limpeza.

MODALIDADE PROGRAMADA

Para este tipo de superfície, existe um programa predefinido de limpeza, veja o capítulo 6.

Para evitar que a eventual sujidade presente dentro do balde de coleta provoque mau cheiro (principalmente no caso em sejam aspirados líquidos e/ou a humidade do vapor), recomendamos que seja esvaziado e limpo após cada uso, de acordo com as modalidades indicadas no capítulo 17.

LIMPEZA DOS PAVIMENTOS DELICADOS

(parquet, tijoleira, superfícies tratadas com cera, ...)

Antes de utilizar o aparelho em superfícies delicadas, verificar se a parte em contato com a superfície esteja sem corpos estranhos que possam riscá-la.

FUNÇÃO DE ASPIRAÇÃO

Para usar somente a aspiração, configurar a **escova Multibrush** na posição C (cerdas) pressionando o pedal da mesma (certificando-se de que o suporte com o pano não esteja aplicado na escova).

Durante a aspiração, por razões de segurança, inserir o bloqueio vapor no cabo.

Certifique-se que o capítulo 1 tenha sido seguido e proceda às operações de limpeza.

É possível regular a potência de aspiração agindo no cursor presente no punho (4).

FUNÇÃO DE VAPOR

Para utilizar somente a limpeza a vapor, prepare a **escova Multibrush** na posição A (nenhum embutido). Aplique o pano fornecido no respetivo suporte; coloque o

suporte com pano no chão e coloque por cima a escova com uma ligeira pressão até ouvir o clique de engate (19).

Certifique-se que o capítulo 2 tenha sido seguido e proceda às operações de limpeza. É possível regular a intensidade do vapor, utilizando os botões +/- (ver capítulo 4); para este tipo de superfície é aconselhável o **nível mínimo** de vapor.

Antes de remover o suporte com pano da escova, esperar alguns minutos para que o pano arrefeça. Nunca utilizar o suporte sem pano.

FUNÇÃO COMBINADA DE VAPOR / ASPIRAÇÃO

para higienizar e enxugar a superfície

Para a limpeza a vapor e a aspiração, prepare a **escova Multibrush** na posição A (nenhum embutido). Aplique o pano fornecido no respetivo suporte (18); coloque o suporte com pano no chão e coloque por cima a escova com uma ligeira pressão até ouvir o clique de engate (19).

Certifique-se de que os capítulos 1 e 2 são seguidos e proceda às operações de limpeza: vaporize com, em simultâneo, ligada a aspiração para atuar com delicadeza na superfície.

É possível regular a intensidade do vapor, utilizando os botões +/- (ver capítulo 4); para este tipo de superfície é aconselhável o **nível mínimo** de vapor.

É possível regular a potência de aspiração agindo no cursor presente no punho.

O uso combinado de vapor e de aspiração permite higienizar da melhor maneira a superfície tratada, dissolvendo a sujidade, eliminando a gordura, os germes e os ácaros e, principalmente, permite remover a humidade em excesso deixada pelo vapor e reduzir o tempo das operações de limpeza.

ATENÇÃO: Para maior segurança, antes de usar o aparelho em superfícies delicadas e / ou com tratamentos especiais com óleo, cera, etc., realize um teste de emissão de vapor em uma parte oculta, deixando secar o vapor para verificar se ocorreram mudanças de cor ou deformações.

Para evitar que a eventual sujidade presente dentro do balde de coleta provoque mau cheiro (principalmente no caso em sejam aspirados líquidos e/ou a humidade do vapor), recomendamos que seja esvaziado e limpo após cada uso, de acordo com as modalidades indicadas no capítulo 17.

9. LIMPEZA DE TAPETES E ALCATIFAS

FUNÇÃO DE ASPIRAÇÃO

Para utilizar somente a aspiração, prepare a **escova Multibrush** na posição A (nenhum embutido) pressionando o pedal na mesma.

Durante a aspiração, por razões de segurança, inserir o bloqueio vapor no cabo.

Certifique-se que o capítulo 1 tenha sido seguido e proceda às operações de limpeza.

É possível regular a potência de aspiração agindo no cursor presente no punho (4).

Para utilizar somente a aspiração, para além da escova multibrush, é possível utilizar a **escova turbo** para pisos. A **Escova turbo**, graças a um sistema de turbina, aumenta a eficácia e a eficiência nas operações de aspiração das superfícies de tecido, indicada para remover cabelos e pelos de animais dos tapetes e alcatifas.

FUNÇÃO DE VAPOR

ATENÇÃO: Antes de tratar com vapor couros e tecidos, consultar as instruções do fabricante e efetuar um teste numa parte escondida ou numa amostra. Deixar secar a parte vaporizada para se certificar de que não se tenha verificado modificações na cor ou deformações.

Para a limpeza somente a vapor, prepare a **escova Multibrush** na posição A (nenhum embutido) pressionando o pedal na mesma. Certifique-se que o capítulo 2 tenha sido seguido e proceda às operações de limpeza.

É possível regular a intensidade do vapor, utilizando os botões +/- (ver capítulo 4); para este tipo de superfície, é aconselhável o **nível médio** de vapor.

FUNÇÃO COMBINADA DE VAPOR / ASPIRAÇÃO

para reavivar e enxugar a superfície

Para a limpeza a vapor e aspiração, prepare a escova Multibrush na posição A (nenhum embutido) pressionando o pedal na mesma.

Certifique-se de que os capítulos 1 e 2 tenham sido seguidos e proceda às operações de limpeza.

É possível regular a intensidade do vapor, utilizando os botões +/- (ver capítulo 4); para este tipo de superfície, é aconselhável o **nível médio** de vapor.

É possível regular a potência de aspiração agindo no cursor presente no punho.

O uso combinado de vapor e de aspiração permite limpar da melhor maneira a

superfície tratada, dissolvendo a sujidade, eliminando a gordura, os germes e os ácaros; para além disso, permite reavivar as cores das fibras e enxugar a superfície mais rapidamente.

Para evitar que a eventual sujidade presente dentro do balde de coleta provoque cheiros ruins (principalmente caso sejam aspirados líquidos e/ou caso seja utilizado o vapor), recomendamos que seja esvaziado e limpo após cada uso, de acordo com as modalidades indicadas no capítulo 17.

MODALIDADE PROGRAMADA só para o UNICO MCV80

Para este tipo de superfície, existe um programa predefinido de limpeza, veja o capítulo 6.2.

10. LIMPEZA DE VIDROS, ESPELHOS E AZULEJOS

ATENÇÃO: Para a limpeza de superfícies com vidro em períodos nos quais a temperatura é particularmente baixa, pré-aquecer os vidros começando a uma distância de aproximadamente 50 cm da superfície.

FUNÇÃO DE VAPOR

Certifique-se que os capítulos 1 e 2 tenham sido seguidos.

10.1 Ligue a escova 2 em 1, vidros e embutidos, no punho ou no tubo telescópico. Pressione e deslize para frente o cursor presente no acessório para retirar a estrutura revestida de borracha (20).

10.2 É possível regular a intensidade do vapor, utilizando os botões +/- (ver capítulo 4); para este tipo de superfície, é aconselhável o **nível médio** de vapor.

10.3 Mantenha pressionado o botão do vapor no punho (15) e vaporize abundantemente a superfície para dissolver a sujidade.

10.4 Ative a aspiração e passe a escova na superfície para proceder com a secagem.

A escova 2 em 1, vidros e embutidos, permite completar a limpeza de maneira simples e rápida, sem deixar vestígios e manchas.

O uso combinado de vapor e aspiração permite higienizar da melhor maneira a superfície tratada, dissolvendo a sujidade, eliminando a gordura e os germes e, principalmente, permite enxugar rapidamente a superfície, reduzindo os tempos de limpeza.

MODALIDADE PROGRAMADA só para o UNICO MCV80

Para este tipo de superfície, existe um programa predefinido de limpeza, veja o capítulo 6.2.

11. LIMPEZA DOS ACOLCHOADOS (colchões, sofás, interiores dos carros, ...)

FUNÇÃO DE ASPIRAÇÃO

Para utilizar somente a aspiração e consoante a superfície a tratar, ligue ao punho um dos seguintes acessórios:

A escova 2 em 1, vidros e embutidos, sem extrair a armação de borracha, permite aspirar todos os tipos de tecidos de forma prática e rápida.

A lança de aspiração 2 em 1 (na posição 2) (23) para aspirar nos espaços mais estreitos e difíceis de alcançar.

A Escova Mini turbo para limpar em profundidade as fibras dos tecidos, removendo também pelos e cabelos.

Bico de aspiração para remover a poeira e a sujidade mais superficial.

Certifique-se que o capítulo 1 tenha sido seguido e proceda às operações de limpeza.

É possível regular a potência de aspiração agindo no cursor presente no punho (4).

FUNÇÃO DE VAPOR

ATENÇÃO: Antes de tratar com vapor couros e tecidos, consultar as instruções do fabricante e efetuar um teste numa parte escondida ou numa amostra. Deixar secar a parte vaporizada para se certificar de que não se tenha verificado modificações na cor ou deformações.

Para efetuar somente a limpeza a vapor, aplique a **escova 2in1, vidros e embutidos**, com a proteção em pano turco aplicada (21) e, de seguida, ligue a **escova 2in1** ao punho ou ao tubo telescópico.

Certificar-se de que a estrutura emborrachada esteja dentro do acessório.

Certifique-se que o capítulo 2 tenha sido seguido e proceda às operações de limpeza.

É possível regular a intensidade do vapor, utilizando os botões +/- (ver capítulo 4); para este tipo de superfície é aconselhável o **nível mínimo** de vapor.

FUNÇÃO COMBINADA DE VAPOR / ASPIRAÇÃO

para higienizar e enxugar a superfície

ATENÇÃO: Antes de tratar com vapor couros e tecidos, consultar as instruções do fabricante e efetuar um teste numa parte escondida ou numa amostra. Deixar secar a parte vaporizada para se certificar de que não se tenha verificado modificações na cor ou deformações.

Para a limpeza a vapor e aspiração, utiliza-se a escova 2 em 1, vidros e embutidos com a proteção em pano turco aplicada (21) e, de seguida, ligue a escova 2 em 1 ao punho ou ao tubo telescópico.

Certificar-se de que a estrutura emborrachada esteja dentro do acessório.

Certifique-se de que os capítulo 1 e 2 tenham sido seguidos e proceda às operações de limpeza.

É possível regular a intensidade do vapor, utilizando os botões +/- (ver capítulo 4); para este tipo de superfície é aconselhável o **nível mínimo** de vapor.

É possível utilizar as funções de vapor e de aspiração, tanto em simultâneo como de forma alternada.

O uso combinado de vapor e de aspiração permite higienizar da melhor maneira a superfície tratada, dissolvendo a sujidade, eliminando os germes e os ácaros; para além disso, permite reavivar as cores das fibras e enxugar a superfície mais rapidamente.

MODALIDADE PROGRAMADA

Só para o UNICO MCV85

Para este tipo de superfície, existe um programa predefinido de limpeza, veja o capítulo 6.1.

12. LIMPEZA DE TORNEIRAS, RANHURAS ENTRE OS AZULEJOS E PLACAS DE FOGÕES

FUNÇÃO DE VAPOR

Certifique-se que o capítulo 2 tenha sido seguido.

12.1 Ligue o **acessório concentrador** ao punho. Para uma maior ação abrasiva, pode aplicar-se ao concentrador uma **escova redonda de cerdas**.

12.2 É possível regular a intensidade do vapor, utilizando os botões +/- (ver capítulo 4); para este tipo de superfície, é aconselhável o **nível máximo** de vapor.

FUNÇÃO COMBINADA DE VAPOR / ASPIRAÇÃO

para higienizar e enxugar a superfície

12.3 Ligue o **tubo de aspiração ao acessório concentrador** (22) e ative a função de aspiração para aspirar imediatamente a sujidade removida graças ao jato de vapor concentrado.

Para o modelo MCV85, as diversas cores das escovinhas permitem a atribuição de cada cor a uma determinada superfície ou a um determinado ambiente.

MODALIDADE PROGRAMADA

Só para o UNICO MCV85

Para este tipo de superfície, existe um programa predefinido de limpeza, veja o capítulo 6.1 (Casa de banho).

13. LIMPEZA DE MÓVEIS E SUPERFÍCIES DELICADAS

FUNÇÃO DE ASPIRAÇÃO

Para utilizar somente a aspiração, ligue o **tubo de aspiração 2 em 1** ao punho na posição 1 (com cerdas) (23), desta forma, é possível eliminar a poeira das superfícies.

Certifique-se que o capítulo 1 tenha sido seguido e proceda às operações de limpeza.

É possível regular a potência de aspiração agindo no cursor presente no punho.

FUNÇÃO DE VAPOR

Para utilizar somente a limpeza a vapor, certifique-se de que o capítulo 2 foi seguido.

É possível regular a intensidade do vapor, utilizando os botões +/- (ver capítulo 4); para este tipo de superfície é aconselhável o **nível mínimo** de vapor.

Mantenha pressionado o botão do vapor no punho e dirija o jato para um pano.

Utilize o pano vaporizado para limpar a superfície evitando de permanecer no mesmo local por muito tempo.

ATENÇÃO: Nunca direcionar o jato de vapor diretamente para a superfície.

ATENÇÃO: Antes de tratar a superfície, fazer sempre uma prova numa parte escondida e ver como reage ao tratamento a vapor.

14. OUTROS USOS GERAIS

ATENÇÃO: Antes de tratar a superfície, fazer sempre uma prova numa parte escondida e ver como reage ao tratamento a vapor.

14.1 LIMPAR CORTINAS E BANDÔS

É possível eliminar os ácaros e a poeira de cortinas e sanefas vaporizando no tecido diretamente com o punho. O vapor é capaz de remover o cheiro e deixar as cores mais vibrantes, diminuindo a frequência das lavagens dos tecidos.

Para essas superfícies, regular o vapor no **nível mínimo**.

14.2 REMOVER AS MANCHAS DE TAPETES E ACOLCHOADOS



ATENÇÃO: Vapor.
Perigo de queimadura!

Conectar o acessório concentrador sem a escovinha redonda com cercas, direcionar o vapor diretamente na mancha, com a máxima inclinação possível (nunca na vertical em relação à superfície a ser limpa) e posicionar um pano após a mancha, para recolher a sujidade “assoprada” em razão da pressão do vapor.

Para essas superfícies, regular o vapor no **nível mínimo**.

Conectar a boca de aspiração ao acessório concentrador e activar a função aspiração para aspirar a sujidade.

14.3 CUIDADO DAS PLANTAS E HUMIDIFICAÇÃO DOS AMBIENTES

Para cuidar das suas plantas de casa, é possível remover a poeira das folhas, vaporizando a superfície diretamente com o punho. Regular o vapor no **nível mínimo** e vaporizar a uma distância mínima de 50 cm. As plantas respirarão melhor e ficarão mais limpas e brilhantes. Para além disso, é possível usar o vapor para refrescar os ambientes, especialmente aqueles frequentados por fumadores.

15. FALTA DE ÁGUA

A falta de água no reservatório é visualizada através do acendimento do indicador no painel de comandos (indicador luminoso torneira) (11) e da sinalização por parte do indicador acústico. Para continuar com a limpeza a vapor, é suficiente abrir a porta do reservatório e acrescentar água (10).

Para a aspiração das superfícies, não é necessário abastecer o reservatório, basta desligar a caldeira.

16. MANUTENÇÃO GERAL

Certifique-se que o aparelho se encontra desligado e desconetado da rede elétrica

(24).

Para a limpeza externa do aparelho, utilizar exclusivamente um pano humedecido com água da torneira.

Todos os acessórios podem ser limpos com água corrente, certificando-se de que estejam completamente secos antes do uso sucessivo.

Não utilizar detergentes de nenhum tipo.

Os panos fornecidos podem ser lavados seguindo as instruções presentes na etiqueta.

17. LIMPEZA DO BALDE DE COLETA

(manutenção ordinária)

17.1 Certificar-se de que o aparelho esteja desligado e desconectado da alimentação elétrica (24).

17.2 Desengatar o balde de coleta e retirá-lo (25).

17.3 Pegar a alça superior e girá-la em sentido horário (26).

17.4 Retirar lentamente o grupo filtro puxando para cima e esvaziar o balde num recipiente adequado (26-27).

17.5 Lavar o balde e o grupo filtro exclusivamente com água corrente (28-29). Sacudir para remover a água em excesso. Esta operação é recomendada principalmente caso sejam aspirados líquidos e/ou o aparelho tenha estado utilizado na função combinada de vapor/aspiração para enxugar as superfícies.

17.6 Montar tudo seguindo a ordem inversa (30). O grupo filtro do UNICO não precisa ser secado, está imediatamente pronto para ser usado sem tempo de espera inútil. Todavia, antes do armazenamento, recomendamos uma secagem rápida do filtro e do balde com um pano, para evitar a formação de cheiros ruins.

Proceder com o esvaziamento do balde de coleta sempre que for alcançado o nível MÁX (9) e no término de cada uso.

Recomenda-se que o balde seja esvaziado no término de cada uso e antes de guardar o aparelho para evitar a formação de cheiros ruins.

ATENÇÃO: Em caso de formação de espuma dentro do balde de coleta (geralmente em razão da presença de detergentes nas superfícies), proceder imediatamente com o esvaziamento e a limpeza completa, de acordo com as modalidades indicadas nos capítulos 17, 18 e 22.

18. LIMPEZA DOS FILTROS (manutenção extraordinária)

18.1 Certificar-se de que o aparelho esteja desligado e desconectado da alimentação elétrica (24).

18.2 Desengatar e retirar o balde de coleta (25).

18.3 Abaixar a alça do grupo filtro (31) e girar a calota (32) para que os dois triângulos coincidam (33).

18.4 Levantar a calota puxando para cima (34) e retirar o filtro com rede (35).

18.5 Pegar a alça do grupo multiciclónico e puxar para cima (36).

18.6 Lavar o filtro com rede (37) e o grupo multiciclónico exclusivamente com água corrente (38).

18.7 Torcer o filtro com rede (37) e remontar tudo seguindo a ordem inversa, certificando-se de que a parte com rede do filtro esteja virada para cima.

18.8 Retirar o filtro HEPA inserido no corpo do aparelho, desengatando-o através da alavanca específica.

18.9 Enxaguar o filtro HEPA exclusivamente com água corrente e sacudir delicadamente, para eliminar eventuais resíduos de sujidade e a água em excesso. Antes de recolocar o filtro no aparelho, deixá-lo secar naturalmente, longe de fontes de luz e calor, por pelo menos 24 horas (40).

ATENÇÃO: Durante o procedimento de limpeza, verificar o estado dos filtros. Proceder com a substituição dos filtros quando estiverem visivelmente danificados.

A limpeza completa dos filtros deve ser efetuada cerca de duas vezes por ano.

Caso o aparelho seja utilizado frequentemente para a aspiração de sujidade líquida, tal operação deverá ser efetuada mais frequentemente.

19. LIMPEZA DA CALDEIRA (manutenção extraordinária)



ATENÇÃO: Vapor.
Perigo de queimadura!

ATENÇÃO: Perigo de queimadura! Para efetuar qualquer operação de acesso à caldeira (remoção da tampa, abastecimento ou esvaziamento), certificar-se de ter desligado o aparelho através do interruptor específico e de tê-lo desconectado da rede elétrica há pelo menos 2 horas.

Utilizar uma chave allen nº 6.

Para manter o desempenho máximo, limpar a caldeira uma vez por ano e/ou a cada 50 usos intensivos.

19.1 Esvaziar completamente o reservatório e remover o balde de coleta.

19.2 Colocar o aparelho de lado e remover a tampa utilizando uma moeda (41).

19.3 Desaparafusar a tampa da caldeira utilizando uma chave allen nº 6 (42).

19.4 Deitar dentro da caldeira 200 ml de água da torneira.

ATENÇÃO: Não superar a quantidade de água indicada e deitá-la ligeiramente dentro da caldeira, prestando atenção para que não vaze.

19.5 Enxaguar a caldeira e deitar a água na pia ou num recipiente específico para água suja. Caso a água esteja muito suja, repetir a operação até quando a água sair limpa (43).

19.6 Inserir na caldeira 200 ml de água e aparafusar a tampa, certificando-se de que também esteja presente a guarnição e que seja aparafusada corretamente. Inserir a tampa.

19.7 Abastecer novamente o reservatório de água e fechar a porta.

19.8 Colocar o aparelho para funcionar.

Antes de usar o vapor para efetuar limpezas, direcionar o jato na pia ou num outro recipiente até quando o vapor sair completamente limpo.

20. LIMPEZA DA MINI TURBO ESCOVA

(manutenção extraordinária)

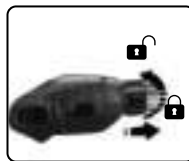

20.1 Girar a coroa e retirar a parte superior da miniturbo escova.

20.2 Limpar a parte interna da escova e fechá-la seguindo a ordem inversa.

21. LIMPEZA DA ESCOVA TURBO DE PISOS

(manutenção extraordinária)



21.1 Retire a tampa e limpe o interior da escova.

21.2 Feche a escova seguindo a ordem inversa.

22. LIMPEZA DOS TUBOS DE ASPIRAÇÃO

(manutenção extraordinária)

22.1 Ligar o aparelho pressionando o interruptor geral.

22.2 Aspirar 0,5 l de água limpa através de um recipiente e esvaziar o balde de coleta.

22.3 Repetir a operação até quando a água contida no balde de coleta sair completamente limpa.

22.4 Com o balde de coleta limpo e sem água, aspirar ar para permitir a secagem completa dos tubos por pelo menos 5 minutos.

22.5 Verificar se o balde de coleta e os filtros estão completamente limpos.

22.6 Certifique-se de que não existem obstruções nos tubos, utilizando a escova de limpeza:



1 - **Limpeza da conduta do lado do punho:** introduza a escovinha de limpeza na parte terminal do tubo, certificando-se de que não existem obstruções e/ou corpos estranhos que possam bloquear a aspiração.

2 - **Limpeza da conduta entre o balde e o engate de mangueira:** introduza a escovinha de limpeza na conduta, onde se engata o tubo de aspiração, certificando-se de que não existem obstruções e/ou corpos estranhos que possam bloquear o fluxo de aspiração. Efetue a operação também pelo lado do filtro Hepa.

3 - **Limpeza da conduta entre o balde e o corpo da máquina (lado do filtro Hepa):** Efetue a operação de limpeza, introduzindo a escovinha na conduta, certificando-se de que não existem obstruções.

Recomenda-se a limpeza dos tubos sempre que forem limpos os filtros e após cada uso intensivo do produto.

23. SUBSTITUIÇÃO DOS EMBUTIDOS DE BORRACHA DA ESCOVA MULTIBRUSH

(manutenção extraordinária)

Os frisos de borracha da escova Multibrush, quando gastos, podem ser substituídos pelos sobresseleentes.

Os embutidos de borracha são dois:

- um com gravada a letra (F), a inserir na parte da frente da escova.

- um com gravada a letra (R), a inserir na parte traseira da escova.

Para a substituição, proceder da seguinte maneira:

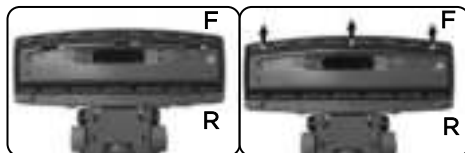

23.1 Coloque a escova Multibrush na posição B e inverta-a.

23.2 Desloque para a esquerda o embutido de borracha, depois levá-lo.

23.3 Introduza o novo embutido de borracha, seguindo o procedimento inverso.

ATENÇÃO: Os embutidos de borracha são inseridos com a parte estriada virada para o exterior da escova.

ESTRIAS

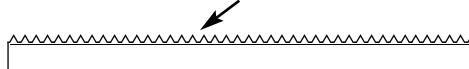

Os embutidos de borracha estão à venda junto dos Centros de Assistência Técnica autorizados da Polti.

24. JUNTAS SOBRESSELENTES

Verifique periodicamente o estado da junta no punho da mangueira e no tubo telescópico. Se necessário, substitua pela junta sobresseleente, como será indicado de seguida:

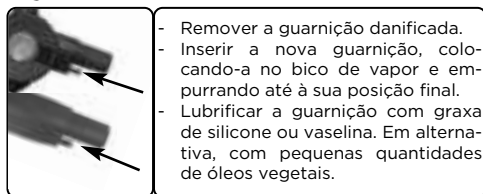

- Remover a guarnição danificada.
- Inserir a nova guarnição, colocando-a no bico de vapor e empurrando até à sua posição final.
- Lubrificar a guarnição com graxa de silicone ou vaselina. Em alternativa, com pequenas quantidades de óleos vegetais.

25. ARMAZENAMENTO

25.1 Desligar o aparelho e desconectá-lo da rede elétrica.

25.2 Puxar ligeiramente na sua direção o cabo de alimentação para ativar o enrolamento automático, acompanhando-o delicadamente até o próprio alojamento.

25.3 É possível alojar o conjunto tubo e mangueira no corpo do aparelho, fazendo deslizar a escova multiuso no sistema parking inserido no aparelho (45).

ATENÇÃO: Não levantar o aparelho com o tubo telescópico e a escova na posição sistema parking.

Antes do armazenamento, recomendamos uma secagem rápida do filtro e do balde com um pano, para evitar a formação de cheiros ruins.

26. FRESCOASPIRA

O FrescoAspira é um desodorizante para ambientes que contém essências naturais. Durante a utilização, libera um perfume fresco em todos os ambientes.

Como proceder à inserção/substituição do Frescoaspira:

26.1 Certificar-se de que o aparelho esteja desligado e desconectado da alimentação elétrica.

26.2 Desenganchar e extrair o depósito de recolha.

26.3 Inserir Frescoaspira no espaço correspondente, no filtro HEPA (46).

26.4 Montar tudo novamente seguindo o procedimento inverso.

É aconselhável a sua substituição cada 2 meses ou quando se esgota a essência desodorizante.

O FrescoAspira está à venda nas lojas de eletrodomésticos, nos Centros de Assistência Técnica autorizados pela Polti ou no site www.polti.com.

27. SOLUÇÃO DE PROBLEMAS - SUGESTÕES

PROBLEMA	CAUSA	SOLUÇÃO
O UNICO não acende.	Falta de tensão.	Verificar o cabo, a ficha e a tomada.
O motor apresenta uma rotação excessiva / aspira pouco.	Tubos ou acessórios obstruídos.	Desligar o aparelho, retirar a tomada e eliminar eventuais obstruções de condutas e acessórios.
O UNICO não aspira / a aspiração é reduzida.	Balde de coleta cheio ou não inserido corretamente. A regulação da aspiração está posicionada no nível mínimo . Balde de coleta ou tubo de aspiração não inseridos corretamente. Filtros obstruídos. Condutas de aspiração entupidas.	Esvaziar o balde de coleta e inseri-lo corretamente. Regular a aspiração através do cursor específico presente no cabo. Inserir corretamente o reservatório de coleta e/ou verificar a introdução correta do tubo flexível. Proceder à Limpeza dos filtros conforme descrito no capítulo 14. Proceder com a limpeza das condutas, como indicado no capítulo 22.
Presença de água debaixo do aparelho durante a aspiração de líquidos e/ou sujidade húmida.	Os líquidos no balde de coleta superaram o nível MÁX. Presença de espuma no balde de coleta.	Esvaziar o balde de coleta. Seguir as instruções de limpeza contidas nos capítulos 17-18 e 22.
O UNICO não distribui vapor.	Interruptor da caldeira desligado. Falta água na caldeira. Tubo de vapor não inserido. Bloqueio vapor ativado. A caldeira ainda não está em pressão .	Acender a tecla caldeira. Inserir a água no reservatório de acordo com o capítulo 15. Conectar o tubo vapor ao tubo flexível de aspiração, engatando os botões automáticos. Conectar o tubo de vapor ao aparelho e ao cabo (de acordo com o capítulo 2 e com a ilustração da pág. 2). Desinsérer o bloqueio vapor no cabo. Esperar até quando o indicador luminoso vapor parar de piscar.
O seletor da escova multiuso não funciona.	O suporte com pano para a limpeza a vapor foi montado na escova.	Remover o suporte com pano da escova.
Na modalidade programas, ao concluir a aspiração, não houve tempo para terminar a secagem.	Passagem muito lenta sobre as superfícies.	Na modalidade programas, é sempre possível ativar a aspiração pressionando a tecla aspiração.
Durante as operações de limpeza, restam riscas ou vestígios de sujidade.	A escova Multibrush está suja.	Proceda à limpeza da escova Multibrush, lavando-a sob água corrente e aguarde a secagem completa, antes de uma nova utilização.
A secagem do piso duro não é uniforme.	Os embutidos de borracha estão gastos.	Proceda à substituição dos embutidos, como previsto no capítulo 23.

PROBLEMA	CAUSA	SOLUÇÃO
O aparelho está em pressão, mas distribui pouco vapor.	O vapor está regulado no nível mínimo .	Pressionar a tecla de regulação vapor (+) para aumentar o fluxo em saída.
Ao ativar a aspiração, sai um cheiro ruim.	Balde de coleta sujo ou muito molhado.	Proceder com a limpeza do balde de coleta como indicado no capítulo 13 ou simplesmente secá-lo. Caso o cheiro persista, proceder com a limpeza completa descrita nos capítulos 13, 14 e 17.
A distribuição de vapor é misturada com gotas de água.	O tubo vapor e/ou o tubo telescópico estão frios.	Direcionar o jato de vapor sobre um pano para aquecer os tubos.
O suporte com pano para a limpeza a vapor não desengata da escova.	A escova está na posição B ou C.	Configurar a escova multiuso na posição A.
A montagem dos acessórios é difícil.	As guarnições de vedação provocam atrito.	Lubrificar as guarnições com graxa de silicone ou vaselina. Alternativamente, com pequena quantidade de óleos vegetais.
Derramamento de vapor ou condensação entre o punho e o tubo telescópico.	Juntas gastas, cortadas ou ausentes.	Substitua as juntas, como indicado no capítulo 24.
A bomba de abastecimento da caldeira ainda não funciona.	Tem ar dentro do circuito da caldeira.	Desligar o aparelho e deixá-lo arrefecer. Em seguida, repetir as operações descritas no capítulo 1.
No término da aspiração de líquidos, permanecem vestígios de líquidos no pavimento.	O líquido para dentro dos tubos. Pavimento todavia sem secar.	Aspirar ar por alguns segundos para permitir a transferência dos líquidos no reservatório de coleta. Repetir a operação de aspiração.

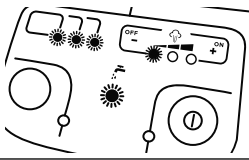
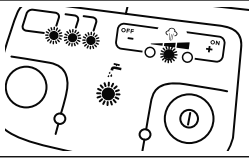
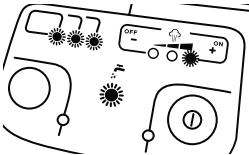
ALARME	CAUSA	SOLUÇÃO
 <ul style="list-style-type: none"> - Indicador luminoso falta água intermitente. - Sinalizador acústico fixo. - Led programas intermitente. - 1º Led regulação vapor intermitente. 	Anomalias caldeira.	Desligar o aparelho por alguns minutos e, sucessivamente, religá-lo. Caso o problema se apresente novamente, contatar um centro de assistência autorizado.
 <ul style="list-style-type: none"> - Indicador luminoso falta água intermitente. - Sinalizador acústico fixo. - Led programas intermitente. - 2º Led regulação vapor intermitente. 	A caldeira não alcança a temperatura desejada.	Desligar o aparelho por alguns minutos e, sucessivamente, religá-lo. Caso o problema se apresente novamente, contatar um centro de assistência autorizado.
 <ul style="list-style-type: none"> - Indicador luminoso falta água intermitente. - Sinalizador acústico fixo. - Led programas intermitente. - 3º Led regulação vapor intermitente. 	A bomba continua a carregar água.	Desligar o aparelho por alguns minutos e, sucessivamente, religá-lo. Caso o problema se apresente novamente, contatar um centro de assistência autorizado.

. Caso os problemas persistam, contatar um Centro de Assistência Autorizado Polti (www.polti.com para a lista atualizada) ou o Serviço Clientes.

GARANTIA

Este aparelho é reservado para o uso exclusivamente doméstico. Possui uma garantia de dois anos a contar da data de compra para os defeitos de conformidade presentes no momento da entrega dos bens. A data de compra deve ser comprovada por um documento válido para fins fiscais entregue pelo vendedor.

Em caso de reparação, o aparelho deverá ser acompanhado pelo documento fiscal que comprova a compra.

A presente garantia não prejudica os direitos do consumidor estabelecidos pela Diretiva Europeia 99/44/CE sobre certos aspectos da venda e das garantias sobre os bens de consumo, direitos que o consumidor deve fazer valer face ao vendedor.

A presente garantia é válida nos países que transpuseram a Diretiva Europeia 99/44/CE. Para os demais países, valem as normas locais em tema de garantia.

O QUE COBRE A GARANTIA

No período de garantia, a Polti garante a reparação gratuita e, então, sem qualquer ônus para o cliente em termos de mão de obra e de material, do produto que apresentar um defeito de fabricação ou vício de origem.

Em caso de defeitos que não puderem ser reparados, a Polti poderá oferecer ao cliente a substituição gratuita do produto.

Para obter a intervenção em garantia, o cliente deverá dirigir-se a um dos Centros de Assistência Técnica Autorizados Polti com um documento de compra válido para fins fiscais emitido pelo vendedor que comprove a data de compra do produto. Em caso de ausência da documentação que comprove a compra do produto e da respectiva data de compra, as intervenções serão efetuadas a pagamento. Conservar com cuidado o documento de compra por todo o período de garantia.

O QUE A GARANTIA NÃO COBRE

- Qualquer avaria ou dano que não seja decorrente de um defeito de fabricação;
- As avarias provocadas pelo uso inadequado e diverso daquele indicado no manual de instruções, o qual é parte integrante do contrato de venda do produto;
- As avarias decorrentes de caso fortuito (incêndios e curtos-circuitos) ou de fato imputável a terceiros (adulterações);
- Os danos provocados pelo uso de componentes não originais Polti, por reparações ou alterações efetuadas por pessoal ou centro de assistência não autorizado Polti;
- Os danos provocados pelo cliente;
- As partes (filtros, escovas, mangueiras, bateria, etc.) danificadas pelo consumo (bens duráveis) ou pelo normal desgaste;
- Eventuais danos provocados pelo calcário;
- Avarias decorrentes da ausência de manutenção / limpeza de acordo com as instruções do fabricante;
- A montagem de acessórios não originais Polti, modificados ou inadequados ao aparelho;

O uso inadequado e/ou não em conformidade com as instruções de uso e a qualquer outra advertência ou disposição contida no presente manual invalida a garantia.

A Polti não se responsabiliza por eventuais danos provocados direta ou indiretamente a pessoas, objetos ou pessoas em razão da inobservância das recomendações indicadas no manual de instruções concernentes às advertências para o uso e a manutenção do produto.

Para consultar a lista atualizada dos Centros de Assistência Técnica Autorizados Polti, visitar o site www.polti.com..



Vaporella[®]

Vaporetto[®]

LECOASPIRA

Vaporetto[®]

Forzaspira[®]

UNICO 

MOPPY[®]

www.polti.com



REGISTRA IL TUO PRODOTTO
REGISTER YOUR PRODUCT
ENREGISTREZ VOTRE PRODUIT
REGISTRA TU PRODUCTO
GERÄTREGISTRIERUNG
REGISTE O SEU PRODUTO

SN:



CALL CENTER

ITALIA SERVIZIO CLIENTI	800 162 162
FRANCE SERVICE CLIENTS	04 786 642 12
ESPAÑA SERVICIO AL CLIENTE	900 53 53 28
PORTUGAL SERVIÇO AO CLIENTE	707 780 274
UK CUSTOMER CARE	0161 813 2765
DEUTSCHLAND KUNDENDIENST	03222 109 472 9

OTHER COUNTRIES, PLEASE VISIT WWW.POLTI.COM



POLTI S.p.A. - Via Ferloni, 83
22070 Bulgarograsso (CO) - Italy
www.polti.com

Follow us:

