

PB1223S-01-XX



Handleiding

Huishoudelijke gas geiser

Inhoud

Voorwoord.....	III
1 Speciaal advies.....	1
2 Prestatiekenmerken.....	1
3 Onderdeelnaam.....	2
4 Technische gegevens.....	4
5 Installatie warm water.....	5
6 Toepassingsmethode.....	8
7 Veiligheidsmaatregelen.....	10
8 Dagelijks onderhoud.....	12
9 Instructie voor foutcodes (detectie).....	12
10 Paklijst.....	14

Voorwoord

Geachte gebruikers, bedankt voor het gebruik van onze huishoudelijk gas geiser. Dit product is vervaardigd in overeenstemming met de norm EN26-2015. Een juiste installatie en gebruik van dit product zal nieuw plezier toevoegen aan uw goede leven. Lees deze handleiding aandachtig door voordat u deze geiser installeert en gebruikt en bewaar deze voor toekomstig gebruik.

■ WAARSCHUWING

- **Voor ongeoorloofde demontage, reparatie en aanpassing van de producten van het bedrijf, naast het buiten de garantie halen van het product en het veroorzaken van inbreuk. Het bedrijf is in dit geval niet verantwoordelijk voor eventuele storingen of ongelukken die in dergelijke producten kunnen voorkomen.**
- **Als de elektrische componenten beschadigd zijn, moet deze worden vervangen door de fabrikant, zijn onderhoudsvertegenwoordiger of soortgelijk gekwalificeerde personen om gevaar te voorkomen.**
- **Er moet een IEC 61770-conformiteitsverklaring voor terugstromingsbeveiliging zijn geïnstalleerd.**
- **Lees de technische instructies voordat u het apparaat installeert**
- **Lees de instructies van de gebruiker voordat u het apparaat aansteekt**
- **Het apparaat mag alleen in een ruimte worden geïnstalleerd die voldoet aan de toepasselijke ventilatie-eisen**

Fabriek verklaring:

WAGAPARTS gas geiser voldoet aan de volgende EU-richtlijn:

-Gas Appliance Verordening (EU) 2016/426

-EMC-richtlijn (2014/30 / EU)

-LVD-richtlijn (2014/35 / EU)

en dat de volgende geharmoniseerde normen zijn toegepast:

- EN 26: 2015

- EN 55014-1: 2017,

- EN55014-2: 2015

- EN 61000-3-2: 2014

- EN 61000-3-3: 013

- EN60335-2-102: 2016

- EN60335-1: 2012 + A11: 2014+ A13: 2017

- EN62233: 2008

1. Speciaal advies

Wanneer de waterverwarmer werkt, verbruikt de gasverbranding een grote hoeveelheid zuurstof en genereert koolmonoxidegas, de inademing van overmatig koolmonoxidegas kan schade toebrengen aan de menselijke gezondheid en zelfs slachtoffers veroorzaken. Daarom moet de gebruiker de geiser strikt installeren en gebruiken in overeenstemming met de vereisten van deze handleiding om een veilig effect te bereiken. Het bedrijf kan niet aansprakelijk worden gesteld voor eventuele nadelige gevolgen veroorzaakt door het niet installeren en gebruik ervan in overeenstemming met de vereisten van deze handleiding.

Het bedrijf waarschuwt alle gebruikers oprecht:

- Dit product moet worden geïnstalleerd met een effectieve uitlaatpijp zoals vereist en aan de buitenkant worden aangesloten om de geiser te gebruiken.
- Zorg ervoor dat de installatieplaats is gemaakt van onbrandbare materialen en dat er geen brandbaar materiaal is binnen 150 mm van de geiser.
- Wanneer de buitentemperatuur lager is dan 0°C, moet het water in het toestel na gebruik worden afgevoerd zoals vereist.

2. Prestatiekenmerken

2.1 Geschikt voor badkamer installatie: dit product keurt de verbrandingswijze van gedwongen luchtlevering en uitlaat goed. De lucht die nodig is voor verbranding wordt van buiten af genomen en het geproduceerde uitlaatgas wordt krachtig naar buiten afgevoerd. Het vervuult en verbruikt de binnenlucht niet en elimineert fundamenteel het gebrek aan zuurstof en risicofactoren, zoals koolmonoxidevergiftiging, zodat deze toestellen zonder zorgen in de badkamerinstallatie kunnen worden gebruikt.

2.2 Water gestuurde automatische ontsteking: open gewoon de waterafvoerklep, de puls ontsteker zal automatisch ontbranden en dan stroomt het warme water naar buiten.

2.3 Watertemperatuurinstelling: verschillende watertemperaturen kunnen willekeurig worden ingesteld tussen 35 ~ 65 ° C.

2.4 Geforceerde uitlaat: forceert de uitlaatgassen naar buiten om de binnenlucht fris te houden.

2.5 Start lage waterdruk: de waterdruk bij starten is laag en het toepassingsgebied is breed.

2.6 Flameout-bescherming (automatisch afslaan): wanneer de geiser tijdens het gebruik onverwachts wordt uitgeschakeld, kan deze automatisch de gasbron afsluiten om ervoor te zorgen dat er geen gas kan lekken.

2.7 Regeling van de watergasregeling: wanneer de toevoer van kraanwater wordt onderbroken of de uitlaatklep wordt gesloten, zal de geiser automatisch stoppen met branden en uitschakelen.

2.8 Overdrukbeveiliging: wanneer de druk voor de watertoevoer te hoog is, kan de veiligheidsklep van de geiser automatisch de druk ontlasten om schade aan de geiser te voorkomen.

2.9 Antivriesbescherming: bij gebruik in koude gebieden:

a. De waterverwarmer met mechanisch antivriesmiddel kan effectief voorkomen dat koude lucht de waterverwarmer uit de ontluchtingspijp binnendringt wanneer de buitentemperatuur lager is dan 0°C, om schade te voorkomen in het vaarwegsysteem van de geiser.

b. Met antivriesafvoerklep, in het koude gedeelte (buitentemperatuur lager dan 0°C), moet u na gebruik van de geiser het water in de unit aftappen om te voorkomen dat het verzamelde water bevroert en dan de geiser beschadigen

c. Waterverwarmer met antivriesmiddel met elektrische verwarming, wanneer de oppervlaktetemperatuur van de waterleiding in de geiser lager is dan 4°C ± 2°C, verwarmt het antivriesmiddel voor elektrische verwarming automatisch. Wanneer de oppervlaktetemperatuur van de waterleiding 10°C ~ 16°C bereikt, stopt het elektrische antivriestoestel automatisch met werken. Het kan effectief voorkomen dat het water in de waterleiding bevroert en de geiser beschadigt (slechts enkele modellen hebben dit apparaat, raadpleeg de sticker op het apparaat).

2.10 Bescherming tegen oververhitting: wanneer de temperatuur van het hete water dat uit de geiser stroomt te hoog is, schakelt de geiser de luchtbron automatisch uit en stopt met werken.

2.11 Tijdbeveiliging: nadat de boiler 40 minuten heeft gedraaid, wordt de luchttoevoer automatisch uitgeschakeld en opnieuw gestart om verder te gaan.

2.12 Constante temperatuurregelingstechnologie: de geiser gebruikt een gas proportionele klep om de verandering van de brander nauwkeurig te regelen. De hoeveelheid lucht die nodig is voor verbranding wordt geleverd door een DC-ventilator met uitstekende prestaties. De microcomputer maakt gebruik van fuzzy-regeltechnologie om onmiddellijk de ingestelde temperatuur en de uitlaattemperatuur door de watertemperatuursensor te berekenen om de hoeveelheid gas en de benodigde hoeveelheid lucht te bepalen; om de temperatuur snel te verhogen en te verlagen om de vereiste uitlaattemperatuur te bereiken. Tegelijkertijd wordt er ingesteld, om een constante uitlaattemperatuur te garanderen, door de watertemperatuur te detecteren.

2.13 Eenvoudige bediening: het intelligente besturingssysteem van de microcomputer bestuurt het hele proces van de geiser. Druk op de  knop om de geiser te starten. Nadat de gewenste temperatuur is ingesteld, schakelt u de geiser in. Het intelligente besturingssysteem van de microcomputer detecteert automatisch dat de machine in een veilige werkende staat is en schakelt automatisch de gasklep in. De gasbron ontsteekt automatisch de brander en u kunt genieten van een constante stroom van heet water.

2.14 Display afvoertemperatuur: unieke watertemperatuur display-functie.

2.15 Rookgasblokkering of ventilatoruitvalbeveiliging: wanneer er een rookkanaalblokkering of een ventilatorstoring is, kan de geiser automatisch uitschakelen en kan hij niet automatisch worden ingeschakeld.

2.16 Power-down geheugen kinetische energie (stroomstoring): na uitschakeling gaan de ingestelde temperatuurparameters niet verloren, waardoor herhaalde instellingen kunnen worden vermeden.

2.17 Automatische foutdiagnose en foutcodeweergave kinetische energie: de intelligente microcomputer controleert onmiddellijk verschillende veiligheidsapparaten, gasonderdelen zoals proportionele kleppen vinden fouten en stoppen veilig op tijd. Doelmatig geavanceerde foutcode in het display: weergave-functie, gebruik en onderhoud.

2.18 Hoge energie-efficiëntieclassificatie: de energie-efficiëntieklasse voldoet aan de nationale energie-efficiëntienormen. Raadpleeg het energie-efficiëntielabel op het apparaat.

3. Onderdeelnaam

3.1 Interne structuur

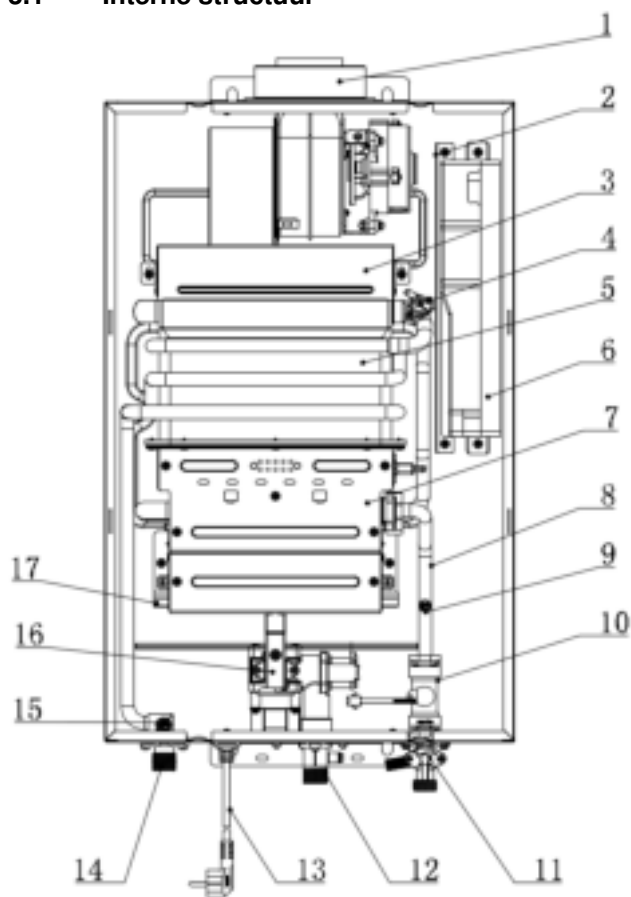

1. Ontluchttingsbasis
2. Controller isolatieplaat
3. Morto ventilator
4. Thermische beveiliging tegen oververhitting
5. Warmtewisselaar
6. Besturingsapparaat / Regelaar
7. Brander
8. Waterinlaat
9. Inlaatwatertemperatuursensor
10. Doorstromingssensor
11. Waterinlaat
12. Gasinlaat
13. Netsnoer
14. Waterafvoer
15. Watertemperatuursensor
16. Verdeelstukadapter
17. Verdeelstuk

3.2 Afmetingen

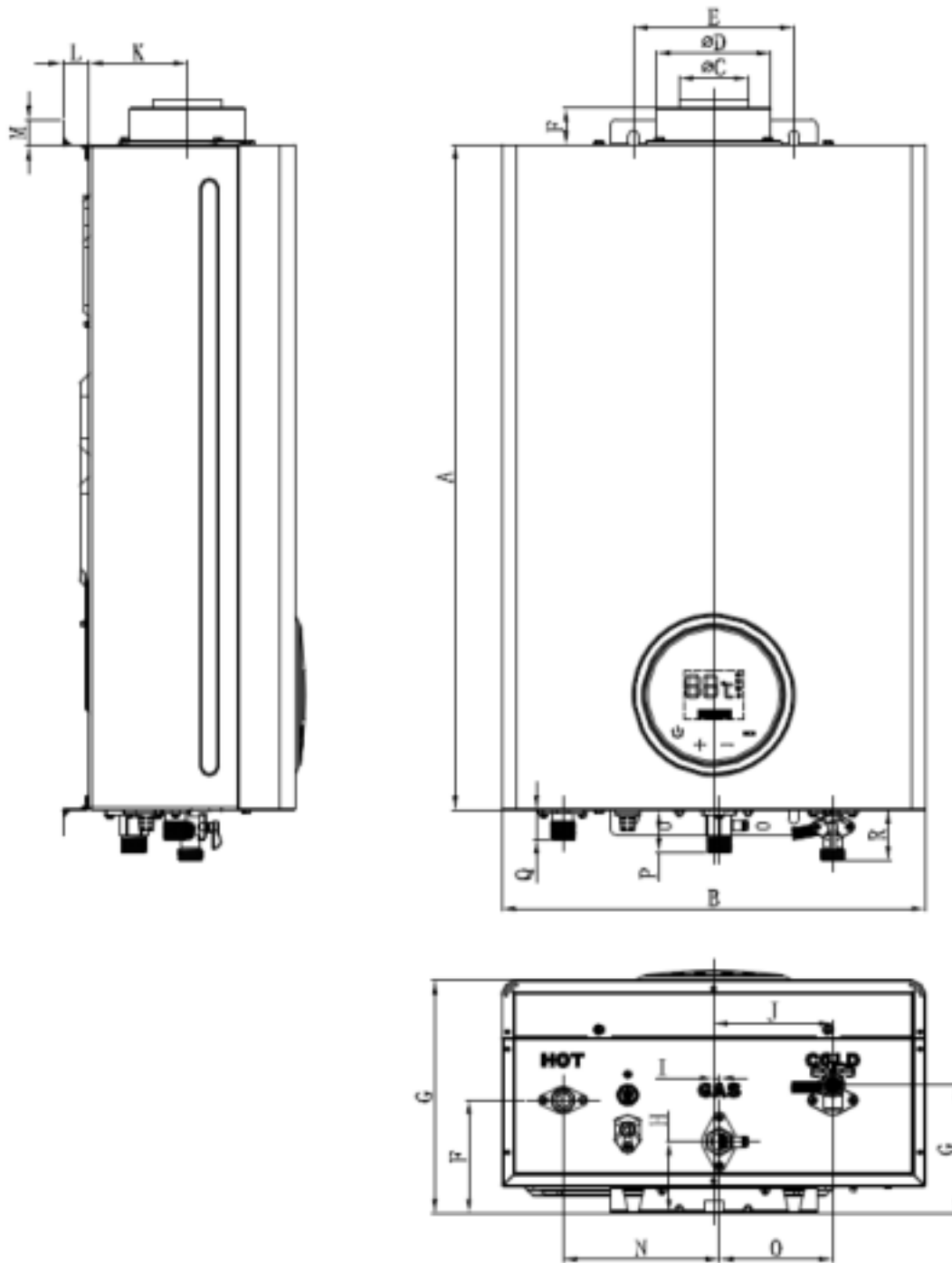

MODEL	Afmetingen (mm)																	
	A	B	C	D	E	F	G	H	I	J	K	L	M	N	O	P	Q	R
12 LITER	580	370	60	100	140	32	203	62.3	5	104	85.8	23	23	131.5	99	37	26	44
11 LITER	580	370	60	100	140	32	203	62.3	5	104	85.8	23	23	131.5	99	37	26	44
10 LITER	580	370	60	100	140	32	203	62.3	5	104	85.8	23	23	131.5	99	37	26	44

4. Technische gegevens

Model Nummer	Eenheid	PB1223S-01-XX	PB1121S-01-XX	PB1020S-01-XX
PIN code	-	2531CT-0192		
Type	-	C12, C82		
Warmte input Qn (Hi)	kW	23	21	19.5
Min. warmte-input Qmin (Hi)	kW	10	10	10
Nominale bruikbare output Pn (Hi)	kW	21	19.5	18
Min. bruikbare output Pmin	kW	9	9	9
Nominale warmte-efficiëntie	%	84%		
Gasgegevens				
Land van bestemming		Categorie	Gasdruk	
CZ, DE, EE, ES, FR, GR, IT, NL, NO, PT, SI		II _{2R/3R}	20mbar 30/28-30 mbar 37mbar	
Gas consumptie				
NG (G25)	m³/h	1.0-2.5	1.0-2.2	1.0-2.1
LPG (G30)	kg/h	0.62-1.58	0.62-1.42	0.62-1.33
LPG (G31)	kg/h	0.6-1.5	0.6-1.4	0.6-1.3
Rookgasgegevens (15°C, 1013,25 mbar, droog rookgas)				
Rookgas nominaal debiet	g/s			
Rookgas temperatuur (gemiddeld)	°C	145	136	125
Heet water gegevens				
Nominaal waterdebiet	L/min	12	11	10
Koud inlaatwater is 15°C, watertemperatuur van maximale vlam kan bereiken	°C			
Koud inlaatwater is 15°C, watertemperatuur van minimale vlam kan bereiken	°C			
Minimale waterdruk, Pw	bar	0.25	0.25	0.25
Maximale waterdruk, Pw	bar	10	10	10
Electriciteitsgegevens				
Electriciteitsbron	-	220V/50Hz		
Gegevens van verbindingen (connectoren)				
Waterpijp verbinding	inch	G1/2"	G1/2"	G1/2"
Gaspijp verbinding	inch	G1/2"	G1/2"	G1/2"
Rookkanaaldiameter	mm	ø60/ø100	ø60/ø100	ø60/ø100
Lengte rookkanaal Min. / Max.	m	1-3	1-3	1-3
Afmeting / Gewicht				
Breedte x Hoogte x Diepte	mm	580*370*180	580*370*180	580*370*180
Gewicht	kg	15.32	15.32	15.32
Mondstuk (spuitmond) specificatie				
Mondstuk hoeveelheid	pcs	22	22	22
Mondstuk diameter (G25)	mm	0.86	0.86	0.86
Mondstuk diameter (G30/G31)	mm	0.60	0.60	0.60

5. Geiser installatie

Neem voordat u de geiser installeert contact op met het plaatselijke gasbedrijf of de afdeling gasbeheer om gekwalificeerde gasleidingen, drukregelkleppen, cilinders, klemmen, uitlaatpijpen, enz. te selecteren omdat het toestel geïnstalleerd en in bedrijf moet worden gesteld door gekwalificeerde professionele technici. Dit omdat onjuiste installatie een grote impact heeft op de veiligheidsprestaties en zelfs het leven van de gebruiker in gevaar brengt. Bevestig eerst, voor de installatie, opnieuw of het type gas dat u gebruikt hetzelfde is als het type gas dat op het typeplaatje van de geiser staat vermeld.

De geiser is een sterk type waterverwarmer dat de uitlaatgassen, dat door de geiser geproduceerd wordt, moet afvoeren naar de buitenatmosfeer, in strikte overeenstemming met de vereisten. Het is dan ook ten strengste verboden om deze geiser te gebruiken zonder de uitlaatpijp correct te installeren volgens de vereisten van deze instructie.

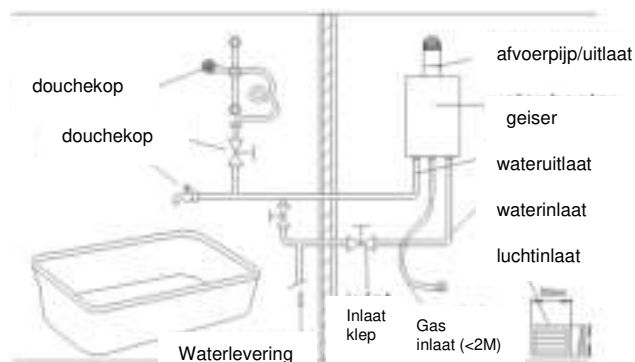

Opmerking: de volgorde van de interne connectoren is afhankelijk van het model. Raadpleeg het daadwerkelijke product wanneer u verbinding maakt.

5.1 Installatie positie

Voorzorgsmaatregelen

1. Bij de installatie van de geiser moet volledig rekening worden gehouden met de richting van de uitlaatpijp, vooral de uitlaat moet voldoen aan de installatievereisten van de uitlaatpijp. Houd er rekening mee dat de uitlaat van de uitlaatpijp buiten het huis moet zijn.
2. Het is verboden om de geiser buiten het huis te installeren om wind, zon en bevriezing van de geiser te voorkomen.
3. Het is ten strengste verboden om te installeren in de kast, woonkamer en slaapkamer.
4. Installeer de waterverwarmer niet op een onstabiele plaats zoals een voertuig of een schip.
5. Installeer de waterverwarmer niet naast brandbare materialen (zoals gordijnen, benzine / organische oplosmiddelen, enz.) en bijtende chemicaliën (zoals alcohol) om brand of corrosie te voorkomen.
6. Er zal geen elektrische stroomlijn, elektrisch apparaat, gasleiding, etc. boven de installatiepositie van de geiser zijn. De horizontale afstand tussen de geiser en de elektrische apparatuur moet groter zijn dan 40 cm.
7. Er mogen geen gastoestellen zoals gasovens en gasfornuizen onder de geiser staan; en mag niet in de buurt komen van sterke elektrische stralingsapparatuur zoals inductiekookplaten en magnetrons.
8. De afstand tussen de installatie van de geiser en de omringende muur en het plafond moet 150 mm of meer zijn. De installatielocatie moet zijn gemaakt van onbrandbare materialen. Als de installatieplaats onvlambaar of vlamvertragend is, moet het hittedeksel worden gebruikt voor isolatie, tussen hittedeksel en muur. De afstand moet groter zijn dan 10 mm.

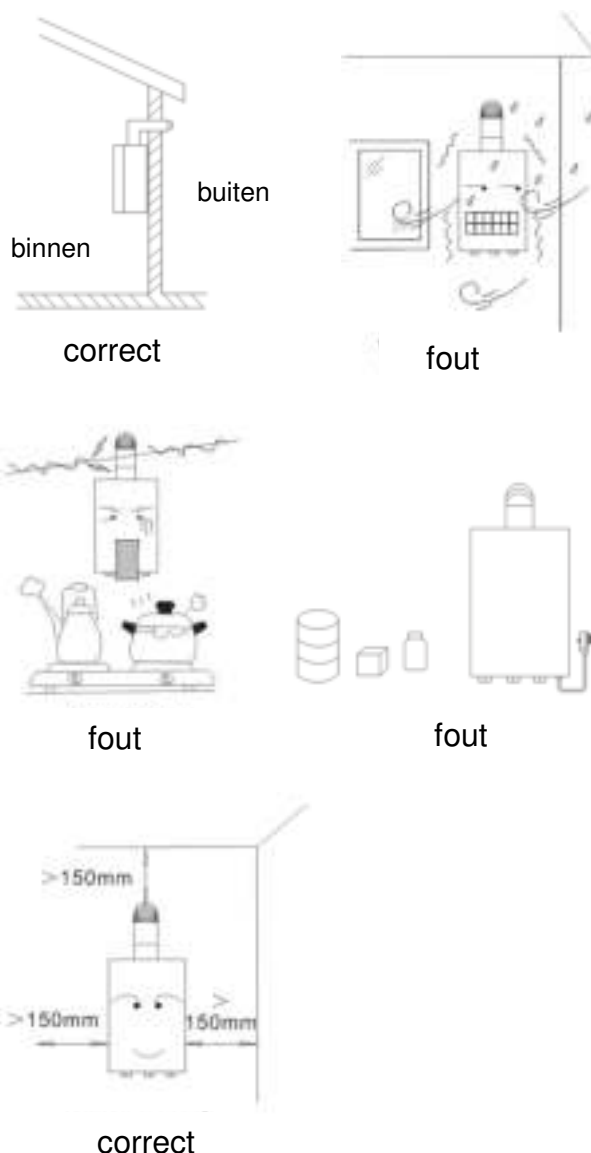

Installatiemethode

Let op: Gebruik de gasgeiser niet zonder de uitlaatpijp te installeren

1. Bepaal de installatielocatie (zie installatie voorzorgsmaatregelen voor meer informatie) en de installatiehoogte. Het is raadzaam om het bedieningspaneel van de geiser met het menselijk oog visueel waterpas te stellen (doorgaans 1,5 - 1,6 m).
2. Moet verticaal zijn bij het monteren van de geiser, niet gekanteld.
3. Monteer eerst het bevestigingsgat in de muur, zoals rechts wordt weergegeven. Het bovenste bevestigingsgat wordt gefixeerd door de expansieschroef / keilbout en in het onderste bevestigingsgat wordt de plastic plug gestoken. Hang de geiser op, plaats de ring en de moer erop en draai de moer aan. Draai de zelftappende schroef eronder vast.
4. Installeer de uitlaatpijp, gaspijp, waterleiding en circuit respectievelijk volgens de onderstaande instructies

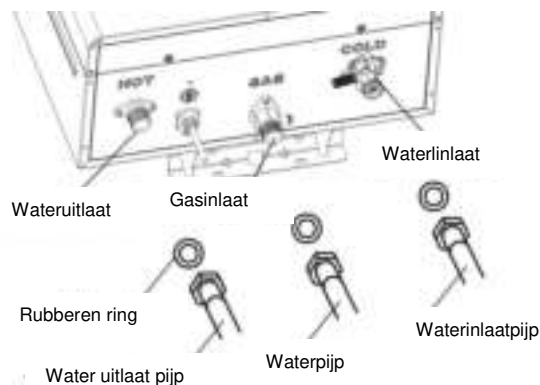
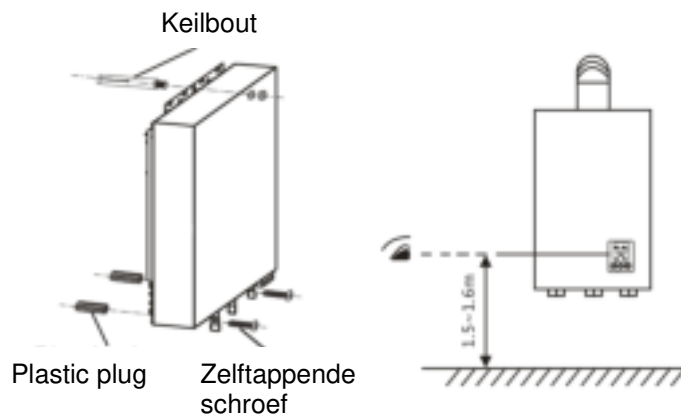

5.2 Installatie van de uitlaatpijp

Opmerkingen:

1. De uitlaatpijp moet worden geïnstalleerd wanneer de geiser wordt gebruikt. Gebruik alstublieft de speciale uitlaatpijp die door ons bedrijf is geconfigureerd. Het is ten strengste verboden om andere typen en specificaties van de uitlaatpijp te gebruiken.
2. De lengte van elk deel van de uitlaatpijp kan naar behoefte worden bepaald, maar de totale lengte van de rechte buis (A + B + C) mag niet groter zijn dan 3 m en het aantal ellbogen mag niet groter zijn dan drie.
3. Zorg na installatie van de uitlaatpijp voor een helling van 2°C naar buiten en naar beneden.
4. Wanneer het rookkanaal door een wand van brandbare materialen loopt, moet het worden afgedekt met een isolerend, vlam vertragend materiaal met een dikte van meer dan 20 mm.
5. De schoorsteen moet zo min mogelijk in het plafond worden verborgen. Als dit onvermijdelijk is, moet het worden omwikkeld met vlam vertragend isolatiemateriaal met een dikte van 20 mm of meer. De afstand van de schoorsteen tot de brandbare voorwerpen moet groter zijn dan 150 mm.
6. De uitlaatopeningen mogen niet in de ventilatie van het gebouw en op de openbare schoorsteen worden geïnstalleerd.
7. Installeer de uitgang van de uitlaatpijp niet op de muur waar het raam moet worden geopend. Tijdens het proces kan het uitlaatgas, als het raam wordt geopend, terug de kamer in stromen, wat een veiligheidsrisico vormt.
8. De opening tussen de uitlaatpijp en de muur moet worden afgedicht met beton. Bijvoorbeeld: de uitlaatpijp moet op het glas worden geïnstalleerd dan moet de glazen buis moet tussen de uitlaatpijp en het glas worden afgedicht.

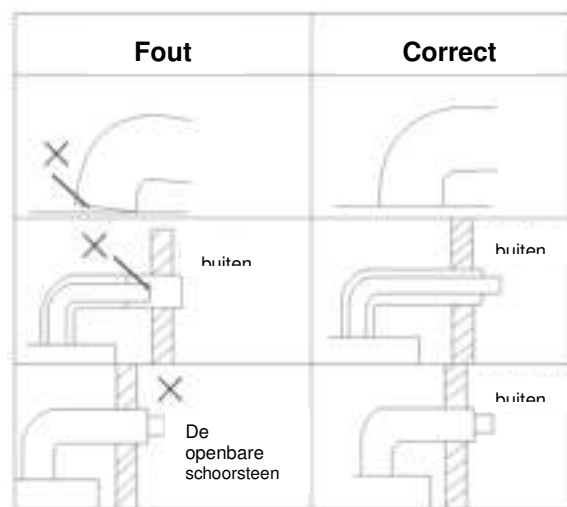
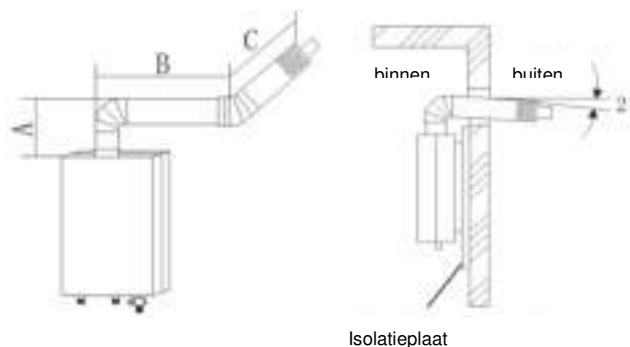

Installatie van de uitlaatpijp

Installatie methode:

- a. Open een doorgaand gat met een diameter dat iets groter is dan de diameter van de uitlaatpijp op een geschikte plaats nabij de geiser, zodat het losjes in de horizontale uitlaatpijp kan worden geplaatst en de uitlaatpijp buiten het huis kan worden gestoken en het uiteinde is licht hellend naar beneden.
- b. De uitlaatpoort moet op een hogere positie worden ingesteld en het minimum mag niet lager zijn dan de bovenste hoogte van de geiser.
- c. Nadat de schoorsteen is geplaatst, verzegelt u het koppelstuk met aluminiumtape.
- d. Dicht de opening tussen de buis en de montagewand af.

5.3 Installatie van de gaspijp leidingen

Zaken die aandacht behoeven:

1. Er moeten speciale rubberen slangen of gekwalificeerde verstijfde antiknik buizen en gasdrukregelaars worden geselecteerd.
2. Selecteer de maat van de buis volgens de gezamenlijke specificaties in de tabel met Technische Prestatiegegevens.
3. Stel voor onderhoud en onderhoudsbehoeften de gasklep in de buurt van de inlaatverbinding in, de diameter van de gasklep is hoger dan $\varnothing 95\text{mm}$.
4. Bij gebruik van vloeibaar gas mag de rubberen slang niet langer zijn dan 2 meter.
5. Het leidingsysteem moet ervoor zorgen dat de geleverde gasdruk voldoende is om aan de minimumvereisten te voldoen voordat deze kan worden gebruikt. Om de nominale warmtebelasting van de geiser te bereiken, moet de gasdruk de nominale gasdruk in de technische parametertabel bereiken. De minimale drukwaarden voor elk gas zijn als volgt: aardgas 25mbar, propaan/butaangas 30/28-30 mbar 37mbar.

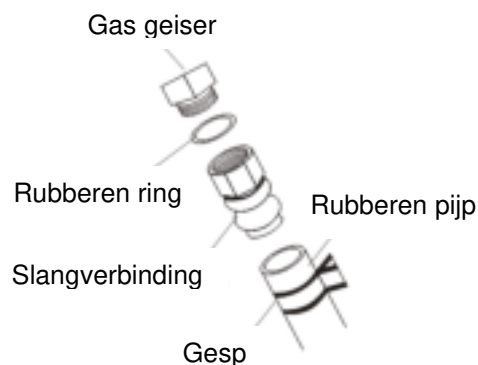

Let op: een rubberen pakking moet worden toegevoegd wanneer u een metalen slang gebruikt

Installatie methode:

1. Gebruik voor gebruikers die vloeibaar gas gebruiken een $\varnothing 9.5\text{mm}$ slang om verbinding te maken met de drukregelventiel voor vloeibaar gemaakt gas en bevestig deze vervolgens met een klem; sluit de gasverbinding die op de unit is aangesloten op de gasinlaat connector aan (houd er rekening mee dat een rubberen afdichtingsring vereist is), plaats vervolgens de rubberen buis en de gasverbinding tegen het uiteinde en bevestig deze met een klem.
2. Voor gebruikers van leidinggas: neem contact op met de gasleverancier of de relevante managementafdeling voor het aansluiten van de gasleiding op leidinggas.
3. Schakel na installatie de gastoevoer in en inspecteer het gebied met een sopje om ervoor te zorgen dat er geen gaslek is voor gebruik.

5.4 Installatie van de waterleidingen

Installatie methode:

1. De koud waterinlaat is bij voorkeur verbonden door een roestvrijstalen balg / manchet of een starre waterpijp. Voor de inlaatleiding is een regelklep vereist.
2. De inlaatpijp moet worden schoongemaakt door water uit de pijp te verwijderen voordat deze op de geiser wordt aangesloten om te voorkomen dat het vuil de geiser verstopt.
3. De inlaatleiding moet rechtstreeks op de waterleiding worden aangesloten om te lang, te klein of te veel buigen te voorkomen, wat resulteert in te lage inlaatdruk en de geiser daardoor niet kan starten.
4. Wanneer de warmwateruitlaat direct op de douche is aangesloten, kan deze worden aangesloten via een slang of een verstijfde antiknik waterpijp. Als een regelklep, kraan of douche met een schakelaar op de warmwateruitlaat wordt geïnstalleerd, mag de geiser geen waterpijp gebruiken die niet bestand is tegen druk of hitte, zoals een plastic pijp of een aluminium pijp, om te voorkomen dat de pijp zal scheuren en brandwonden kan veroorzaken.
5. Als op afstand warm water moet worden toegevoerd, moet de regelklep op de uitlaatpijp worden geïnstalleerd.
6. Als de installatiepositie van de klep op de uitlaatpijp hoger is dan die van de geiser, installeert u een afvoerklep onder de geiser om het water in de waterleiding af te tappen om bevriezing te voorkomen.
7. De uitlaatpijp moet een pijp zijn welke bestand is tegen hoge temperaturen om te voorkomen dat de uitlaatpijp door hitte smelt.
8. De afvoerpipj moet zo kort mogelijk zijn om warmteverlies te voorkomen. Gebruik anders isolatiemaatregelen op de buis om extra temperatuurverlies te verminderen.
9. Probeer een douche te gebruiken met een klein drukverlies.
10. Om een normaal gebruik van de geiser te garanderen, moet de druk van het inlaatwater groter zijn dan de som van de startwaterdruk van de geiser en de waterdruk die door de pijpleiding verloren gaat.

Installatie methode:

Gebruik geschikte leidingen en afdichtingen om verbinding te maken met de waterinlaat- en uitlaatpijpen van de geiser en draai ze vast. Vermijd te sterke schroeven / bouten om de waterleiding te laten scheuren.

5.5 Circuit installatie

Opmerkingen die aandacht behoeven:

1. De waterverwarmer gebruikt 220V ~ 50Hz en selecteer de aansluiting die overeenkomt met de stekker van de geiser.
2. Om de persoonlijke veiligheid te waarborgen, moet het stopcontact een betrouwbare aarding hebben. Het is ten strengste verboden om de geiser te gebruiken wanneer de aardingsdraad onder spanning staat.
3. Het stopcontact moet aan de zijkant van de geiser worden geïnstalleerd. Het moet droog zijn, niet gemakkelijk bespatbaar door water, te dicht bij de warmtebron en / of blootgesteld worden aan de zon en regen. Als het alleen kan worden geïnstalleerd op een plaats waar het door water kan worden bespat, moet een spatwaterdichte aansluiting worden gebruikt.

5.6 Bevestiging van de installatie is belangrijk

1. Of een bepaalde afstand tot brandbare materialen is gehouden.
2. Of de installatielocatie en -omgeving voldoen.
3. Of er ruimte is voor inspectie en onderhoud?
4. Of het voldoet aan de installatieomstandigheden van waterwegen, gasroutes en circuits.
5. Controleer of er waterlekage is: open de warmwaterklep van de vloeistof koelunit en controleer of er waterlekage is nadat de warmwaterkraan is gesloten en al langere tijd gedurende een bepaalde periode is geplaatst.
6. Of er gaslekage is: open de gasklep en breng zeep en water aan op elke aansluiting om te controleren of er gaslekage is.

6 Applicatie methode

6.1 Bedieningsknop en statusdisplaypaneel

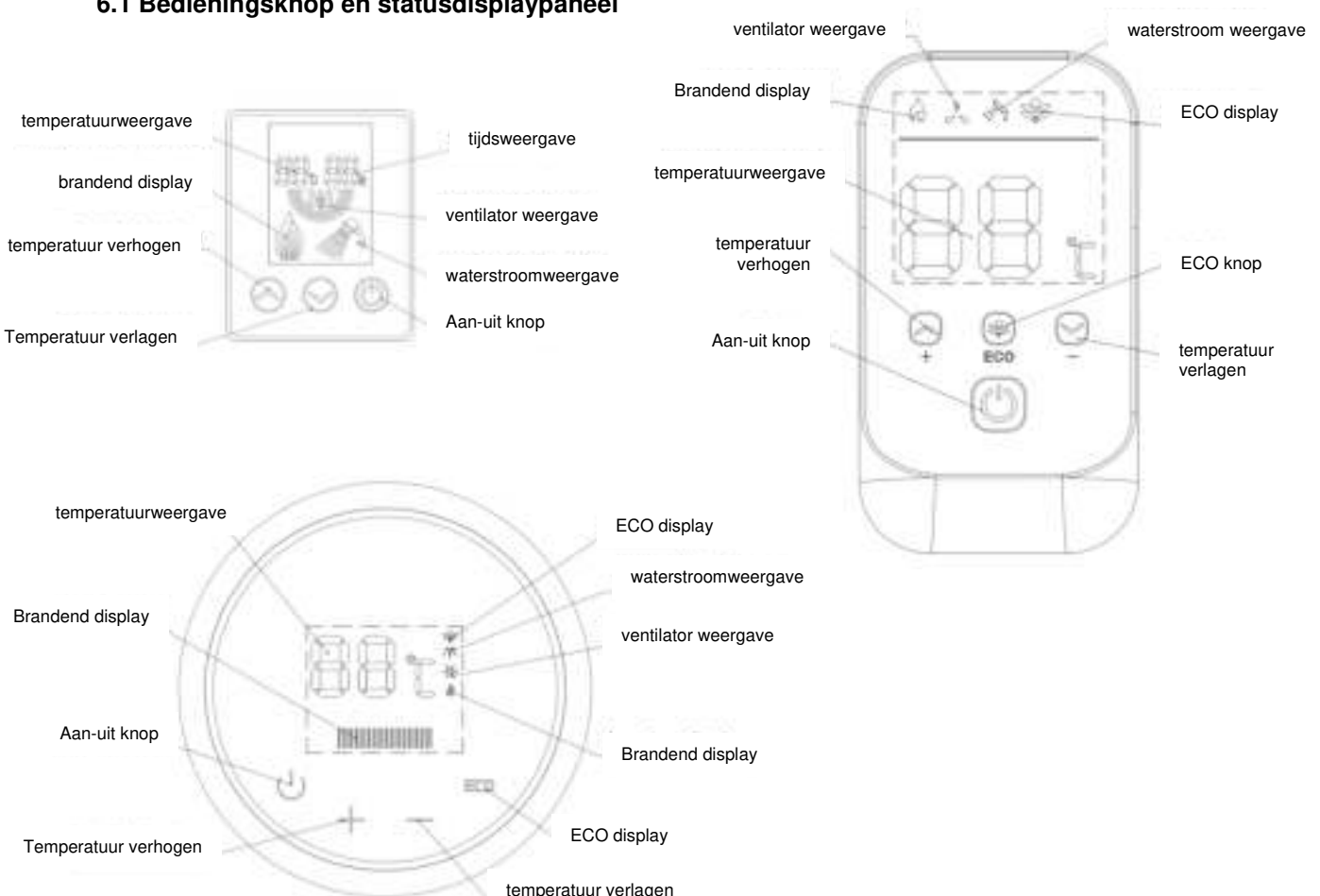

6.2 Geiser opstarten

1. Steek de stekker in een apart 220V ~ 50Hz stopcontact, 230V/50Hz.
2. Druk op de schakelaar om de geiser te starten en druk op de temperatuurknop (verhogen / verlagen) om de temperatuur in te stellen.
3. Open de gasklep volledig.
4. Wanneer de kraan voor het douchewater wordt geopend en het indicatielampje aangeeft dat de waterstroom en de werktoestand van de ventilator aan staan, begint de geiser te ontbranden. Nadat het contact is gelukt, gaat de brandende indicator branden om aan te geven dat de geiser normaal is gestart.



- a. De eerste keer dat de geiser wordt gebruikt gedurende een lange tijd omdat er lucht in de gasleiding zit, is het nodig om de geiser meerdere keren te starten en uit te schakelen om de lucht in de pijpleiding af te voeren voordat deze normaal kan worden gebruikt.
- b. Aan het begin van het gebruik moet het koude water in de waterleiding worden afgetapt voordat het warme water kan stromen.
- c. Als de waterstroom te klein is, kan de waterverwarmer mogelijk niet ontbranden, zelfs als deze nauwelijks wordt ontstoken, kan deze in het midden (tijdens gebruik) uitgaan.
- d. Het wordt aanbevolen om op gasgeisers geen mengkranen te installeren. Als er een mengkraan is geïnstalleerd, draait u de mengkraan naar volledig heet water wanneer u de gasgeiser gebruikt.

6.3 Stop het gebruik

Sluit de waterkraan, de geiser stopt automatisch met werken en de ventilator stopt nadat de geiser is gereinigd. (Wanneer de stroom is uitgeschakeld, hoeft alleen de waterklep te worden geopend voor het volgende gebruik en kan de geiser opnieuw worden ingeschakeld.)



Als de geiser lange tijd niet wordt gebruikt, haal dan de stekker uit het stopcontact, sluit de gasklep, sluit de koud waterklep; schroef het filter en de overdrukventiel los om het resterende water in het toestel af te tappen om kalkaanslag en bevriezing te voorkomen.



6.4 Temperatuurgeheugen



Wanneer de geiser is ingeschakeld, onthoudt deze automatisch de temperatuur van de laatste keer dat hij werd gebruikt.

6.5 Tijdbescherming

Wanneer de boiler is ingeschakeld, zal deze automatisch de temperatuur onthouden wanneer deze voor het laatst werd gebruikt.

6.6 Temperatuuraanpassing





1. Elke keer dat op de toets "   + " wordt gedrukt, wordt de ingestelde temperatuur verhoogd met 1°C tot 65°C, wordt het temperatuurdisplay automatisch bevestigd na 3 seconden knipperen en wordt de huidige temperatuur opnieuw weergegeven;

2. Elke keer dat de "   - " -toets wordt ingedrukt, wordt de ingestelde temperatuur met 1°C verlaagd, de laagst te behalen temperatuur is 35°C, het temperatuurdisplay wordt automatisch bevestigd na 3 seconden knipperen en de huidige temperatuur wordt opnieuw weergegeven.

3. Om brandwonden te voorkomen, gebruikt u een douche om te voorkomen dat u plotseling naar het hoofd of lichaam gaat douchen. Het is raadzaam om de temperatuur van het warme water handmatig te controleren voordat u het gebruikt.



6.7 ECO aanpassing

Druk op "  /  " om de ECO-modus te openen, het ECO-symbool van het scherm "  " gaat branden, de watertemperatuur is standaard ingesteld op 40°C en druk nogmaals op  /  om de ECO-modus te verlaten.

7. Veiligheidsmaatregelen

Controleer vaak soorten verbindingen als er gaslekkage is

7.1 Preventie van gasongevallen

1. Het gas type moet hetzelfde zijn als aangegeven op de geiser. Wijzig het gas type van de geiser niet.
2. Controleer of de brander na gebruik is uitgeschakeld en vergeet niet om alle gaskleppen uit te schakelen.
3. Controleer regelmatig op gaslekken. Als er een gaslek is gevonden, zet alle gaskleppen uit en open deuren en ramen onmiddellijk. Ontsteek de geiser niet of raak de schakelaar van het elektrische apparaat niet aan, zoals de afzuigventilator en de stekkers. Vlam of ontbranding zal brand en ontploffing veroorzaken.
4. Controleer regelmatig op scheuren in de gaspijp. De gaslang moet eenmaal per jaar worden vervangen.
5. Sluit bij gebruik van propaan/butaan-geisers de verwarming af als de vlam onstabiel is. De gasdrukregelaar kan defect zijn. Vervang deze of ga op zoek naar een technisch vakman.
6. Voor gebruikers van de NG-verwarmer: sluit de kachel als de vlam onstabiel is. Gasdruk in de gasleiding is niet stabiel. Doorgaan met gebruik van de kachel kan storingen of ongelukken veroorzaken.

7.2 Brandpreventie

1. Verlaat het huis nooit en ga niet naar bed als de vlam van de geiser brandt.
2. Het is verboden om brandbare objecten zoals handdoeken en kleding op de uitlaatpoort en luchttoevoerpoort van de geiser te plaatsen.
3. Bewaar geen brandbare, explosieve of vluchtige materialen op de plaats waar de geiser is geïnstalleerd.
4. Gebruikers van vloeibaar gemaakt petroleumgas mogen de gas-cilinder niet gieten of vloeibaar maken. Anders, wanneer vloeibare brandstof zich ophoopt in de binnenste laag van de fles, zal deze gemakkelijk in de geiser worden gebracht en brand veroorzaken.

7.3 Preventie van CO vergiftiging

1. De geiser is geforceerd van het type uitlaat. De uitlaatpijp moet worden gebruikt om lucht aan te zuigen en de verbranding te ontladen. Als u dit niet doet, kan dit letsel of de dood tot gevolg hebben. Gebruik alstublieft een gecertificeerd drukontlastingsventiel.
2. Er moet correct gas worden gebruikt. Gebruik geen ander gas dan de op het etiket vermelde gassen. Verschillende soorten gas of gas uit verschillende regio's kunnen niet worden gemengd.
3. Ontlaad de verbranding niet in het ventilatiebereik van het gebouw.
4. Wegens langdurig gebruik blokkeren stof en koolstofafzettingen de warmtewisselaar, waardoor de verbrandingsomstandigheden worden beïnvloed, wat resulteert in een aanzienlijke toename van koolmonoxide. Vraag de professionele technicus om elke 6 maanden de warmtewisselaar te reinigen om een betere prestatie te garanderen.
5. De geiser moet verticaal worden geïnstalleerd. Schuin geplaatst veroorzaakt vlamcontact met de warmtewisselaar, die een aanzienlijke toename van CO kan veroorzaken.
6. Wanneer onnatuurlijk gas of aardgas wordt gebruikt, is het waarschijnlijk dat als de gastoevoerdruk onvoldoende is, dit zal leiden tot vermenging, wat de normale werking van de gasgeiser zal beïnvloeden. Op dit moment verandert de vlam van blauw in geel met een "piepje" van de brander, een abnormaal geluid dat gemakkelijk koolmonoxide uitstoot en de CO enorm zal verhogen. Stop alsjeblieft om de gasgeiser tijdelijk te gebruiken.

7.4 Voorkom brandwonden

1. Houd rekening met heet water als u afwisselend heet water gebruikt of als u de temperatuur in een hoge temperatuurzone instelt.
2. Raak de gebieden buiten het display niet aan vlak nadat de kachel is uitgeschakeld.
3. Raak de uitlaatpijp niet aan vlak nadat de kachel is uitgeschakeld.

Lichten uit geeft geen vlam aan

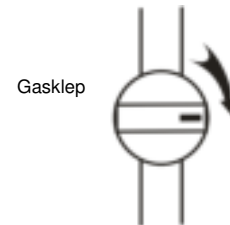

Controleer of er geen vuur is en sluit de gasklep



Controleer vaak soorten verbindingen op gaslekkages



correct

7.5 Ongewone gebeurtenissen

Bij gebruik van de geiser, als er afwijkingen, zoals geur of een abnormaal geluid, wordt gevonden of in andere noodsituaties, sluit dan de hoofdgasklep en neem contact op met de vakman of het gasbedrijf.

7.6 Andere veiligheidsmaatregelen in acht te nemen

1. De geiser mag niet worden gebruikt voor levering van drinkwater.
2. Stel de watertemperatuurnop in om de temperatuur te regelen of in te stellen.
3. Gebruik de geiser niet zonder toezicht. Kinderen die geisers gebruiken, onder toezicht en begeleiding van een volwassene.
4. Sluit de stroomaansluiting niet aan met natte handen.
5. Het is ten strengste verboden deze toestellen te gebruiken tijdens bliksem en vuur.
6. Het is ten strengste verboden om de luchtinlaat en -uitlaat van de geiser tijdens gebruik te blokkeren.
7. Tap na gebruik het water van de geiser af om kalkaanslag te voorkomen.
8. Bevriezing voorkomen: nadat de geiser in een koude omgeving (buitentemperatuur onder 0°C) is gebruikt, moet het in de geiser opgeslagen water worden afgetapt om schade aan de geiser door bevriezing van water te voorkomen.

De drainagemethode is als volgt:

- a. Druk op de schakelknop om de geiser uit te schakelen (aan-uit knop), haal de stekker uit het stopcontact, zet de stroom uit en sluit de inlaatklep / gaskraan.
- b. Open de warmwaterkraan (deze stap is niet beschikbaar als de warmwaterkraan niet is geïnstalleerd).
- c. Schroef de afvoerklep / aftapstift met de hand los (linksom) om het water af te tappen
- d. Blaas de leidingen na met 'gewone' lucht (geen perslucht !!)
- e. Schroef na het aftappen van het water eventueel de afvoerklep / aftapstift weer.
* **Tip:** laat de aftapstift in de winterperiode uit het toestel!!!
- f. Sluit de warmwaterkraan (indien beschikbaar).

**Wagaparts is niet aansprakelijk voor eventuele bevriezing van het toestel.
Schade door bevriezing is te allen tijde uitgesloten van garantie!**

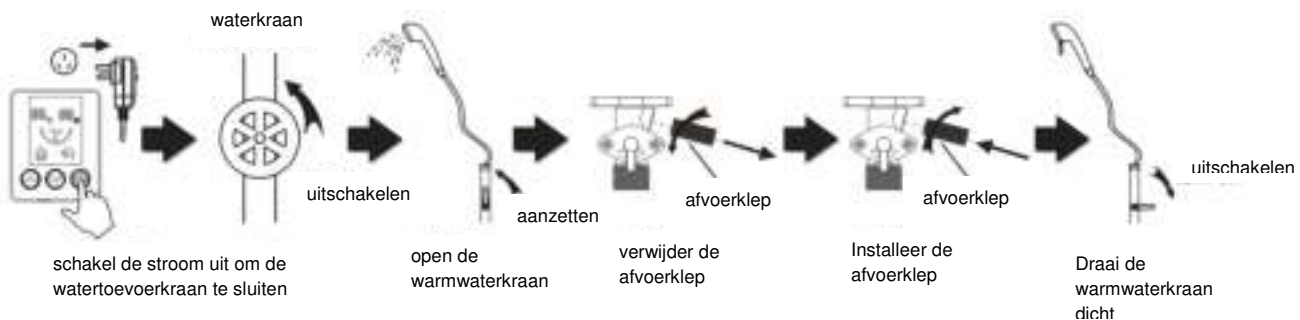

9. De geiser is een inspectie-inrichting voor waterstroomsnelheid om de gasdoorgang te openen. Als de waterdruk lager is dan 0,02 MPa, of als de wateruitvoer te klein is, start de geiser niet, wat normaal is.
10. Het druppelen van de overdrukklep (aftapstift) is te wijten aan de hoge watertoevoerdruk wat normaal is.
11. Wanneer er meerdere warme waterbronnen tegelijkertijd worden aangeleverd, wordt de hoeveelheid warm water verminderd en kan deze mogelijk niet worden aangeleverd.
12. Wanneer de buitentemperatuur te laag is, condenseert de verbranding in een witte mist wanneer het buiten koude lucht tegenkomt, dit is normaal.
13. De omgevingstemperatuur is hoog, de temperatuur is laag ingesteld en de heet waterkraan is niet wijd open. De temperatuur van het warme water kan te hoog zijn. Pas het watervolume aan de maximale positie aan om de warmwatertemperatuur te verlagen.
14. Na het sluiten van de waterkraan zal de geiser onmiddellijk stoppen met werken en de luchtverwarmer in het toestel zal gedurende 15 seconden blijven werken om de verbranding uit te laten.
15. Bij gebruik van de multifunctionele douche is de waterdruk van de douche te hoog, de waterdruk van de geiser te laag of de stroomsnelheid van het water te laag (onder de startdruk van het water), wat verlamming zal veroorzaken of niet zal ontbranden.
16. Wanneer de winddruk in de buitenlucht te hoog is, zal het winddrukbeveiligingsapparaat gaan werken. De geiser kan tijdelijk niet starten. Stop alsjeblieft met het gebruik van de geiser totdat de winddruk buiten normaal is.

8. Dagelijks onderhoud

1. Controleer of de gas inlaatpijp (rubberen slang) intact is, met of zonder veroudering / scheuren, abnormale verschijnselen moeten tijdig worden aangepakt.
2. Controleer de uitlaatpijp eens in de zes maanden: of er schade is, rooklekkage en andere verschijnselen; in dat geval moet de uitlaatpijp worden gerepareerd of vervangen voordat de geiser wordt gebruikt.
3. Sluit, om de vorming van kalkaanslag te verminderen, de gasklep na gebruik van de gasgeiser om ervoor te zorgen dat alle warmwaterverwarming uitvalt. Zodra de warmwateruitlaat koud water geeft, kunt u de koudwaterkraan sluiten.
4. Reinig de koud water inlaatfilter regelmatig; vooral in gebieden met een slechte waterkwaliteit zou de frequentie van reiniging moeten toenemen.
5. Controleer of de gasgeiser waterlekkage heeft; indien aanwezig, identificeer de oorzaak en repareer deze voordat u de gasgeiser gebruikt.
6. Autoriseer een gekwalificeerde professionele monteur om te controleren of de warmtewisselaar elke zes maandeng gereinigd wordt, de koolstofafzetting of -blokkade verwijderden dit tijdig gebeurd om ervoor te zorgen dat de waterverwarmer correct werkt.
7. Wanneer op de ontstekingspen in koolstofafzetting zit, gelieve gekwalificeerde professionele monteur te waarschuwen om deze te reinigen om de kwaliteit van ontsteking te verzekeren.
8. Houd het paneel schoon.
9. In de koude winter, zal de ophoping van water in de geiser de gas-waterverwarmer kunnen laten bevriezen en hierdoor zal de warmtewisselaar uitzetten / exploderen, dus na gebruik moet het water in de geiser worden afgetapt (raadpleeg veiligheidsmaatregelen "drainagemethode", pagina 11).
10. Het is een normaal verschijnsel dat het uitlaatgas condenseert tot witte mist wanneer het de koude buitenlucht tegenkomt.
11. Wanneer de omgevingstemperatuur hoog is, stel dan de lage temperatuur in zodat de warmwaterkraan met een klein volume stroomt. Indien de temperatuur van het uitlaatwater te hoog is, draai dan de warmwaterkraan naar het grootste volume en de watertemperatuur zal dan worden verlaagd .
12. Om onmiddellijk te ontsteken, zal de ventilator nog enige tijd automatisch blijven draaien, dit is een normaal verschijnsel.
13. Bij gebruik van de multifunctionele douche is de waterdruk in de douche te hoog en de temperatuur van het inlaatwater te laag (onder de waterdruk van het opstarttoestel), dit veroorzaakt geen vlam of geen ontsteking. Selecteer in dit geval de juiste badfunctie-installatie.
14. In de koude winter zal de opslag van water in de geiser beviezen en de warmtewisselaar uitzetten / exploderen, dus moet het water in de geiser na gebruik worden afgetapt (raadpleeg veiligheidsmaatregelen "drainagemethode")

9. Instructies voor het uitschakelen van foutmeldingen

9.1 Foutmelding

Wanneer de geiser uitvalt, geeft het display de foutcode weer en zal de zoemer continu een "piep" - alarm uitzenden, volg de tabel om mee om te gaan.

Foutcode	Foutomschrijving en uitschakelmethode
E0	Storing van de temperatuursensor
E1	Brandstof tekort: controleer of de gastoevoer in goede staat verkeert.
E2	Geen doorstroming
E3	Thermostaatbescherming
E4	Waterinvoertemperatuursensorfout
E5	Storing in de ventilator: controleer of de uitgang van de ventilator geblokkeerd is of dat er in de ruimte van de kamer veel wind is.
E6	Bescherming tegen oververhitting
E7	Magneetventiel fout
En	Timer-beveiliging: wanneer de gasgeiser op de ingestelde tijd wordt gebruikt, moet u de gasgeiser opnieuw opstarten.

Opmerkingen: Als de gasgeiser één van de bovenstaande foutcode heeft en alles is gecontroleerd en wederom in goede staat, neem dan contact op met de klant na onderhoud.

9.2 Onderstaand fenomeen is geen foutmelding

Fenomeen	Oorzaak en uitschakelmethode
Witte rook in het uitlaatgebied	De buitentemperatuur is te laag en het uitlaatgas condenseert in witte mist wanneer het buiten koude lucht tegenkomt.
Kleine stroom van heet wateruitlaat en dan koel tot koud water	Te kleine warmwateruitlaat veroorzaakt uitschakeling, dit zorgt voor koud water, dus stel de warmwaterstroom niet te laag in.
Lagere temperatuur van warm water in de winter	Lagere warmwatertemperatuur en waterregelknop worden op het grootste volume gezet, het kan de warmwatercapaciteit van de geiser zelf overschrijden, dus verlaag het watervolume.
Hogere warmwatertemperatuur in de zomer	Hogere temperatuur van het warme water en de afstelknop van het water worden op een klein volume gezet, de temperatuur van het warme water zal hoog zijn, dus verhoog het watervolume.
Uitdampen 20 min. of 40 min. later	Om anoxie (zuurstoftekort) te voorkomen, zijn sommige gasgeisers uitgerust met een timerbeveiliging van 40 minuten: de geiser wordt automatisch 40 min. later uitgevlamd. In dit geval moet u de kraan even uitzetten en vervolgens opnieuw gebruiken.
Draai de warmwaterklep dicht, de ventilator stopt niet meteen	De ventilator met vertraagde uitschakelfunctie zorgt ervoor dat de rook in de geiser volledig wordt afgevoerd om de veiligheid te garanderen.
Draai de warmwaterklep open, geen warm water direct	Er is enige afstand tussen de gasgeiser en de warmwaterkraan. Naarmate het koude water in de buis wordt hersteld, heeft het wat tijd nodig om het koude water af te tappen en komt er heet water uit. Hoe langer de afstand van de buis, hoe langer het duurt voordat er warmwater geleverd wordt.
Wateruitlaat van overdrukventiel	Hogere waterdruk in de geiser: overdrukventielen dienen ervoor om het water af te laten om de druk te verminderen.

9.3 Veel voorkomende onjuiste bediening en oplossingen

Fenomeen	Oorzaak	Oplossingen
Geen ontsteking Indicator is uit	Stroom is niet aangesloten of schakelt uit	Sluit de stroom aan.
	Geen verbinding van gastoevoer of gas is verbruikt	Sluit de gastoevoer aan.
	Lucht in de gasleiding	Laat de lucht in de leiding ontsnappen en schakel vervolgens de geiser in.
	Te hoge of te lage gasdruk	Stel de gasdruk af.
	Verstopping van de schoorsteen of te grote wind buiten	Verwijder de blokkade of wacht tot de winddruk stabiel is.
	Geen watertoevoer	Sluit de watertoevoer aan.
	Lagere inlaat waterdruk	Stel de waterdruk in.
Geen warm water bij het openen van de warm waterkraan	Waterinlaatventiel is niet genoeg ingeschakeld.	Draai de waterinlaatklep op het grootste volume
	Wateruitlaatventiel is ingeschakeld met een klein volume	Draai de wateruitlaatklep op het grootste volume.
	Eerste gebruik	Schakel de geiser meerdere keren in en uit.
	Bevroren	Wacht tot de geiser ontdooit is
	Uitschakelen of geen watertoevoer of geen gastoevoer	Wacht tot de stroom-, water- en gastoevoer in goede staat zijn.
Lagere temperatuur van uitdrendend warm water	Te lage warmwatertemperatuur ingesteld	Stel de warmwatertemperatuur hoger in.
	Te grote waterstroming en overschrijding van de capaciteit van de gasgeiser	Stel de waterstroom in op een lager volume.
	Te lage gasdruk	Stel de gastoevoer af.
	Gasklep is met een klein volume of een te dunne gasleiding	Draai de gasklep naar het grootste volume of verander naar een dikke gasleiding.
Hogere temperatuur van uitdrendend warm water	Te hoge warmwatertemperatuur ingesteld	Stel de warmwatertemperatuur lager in
	Te kleine waterstroom	Stel de waterstroom hoger in.

10. Paklijst

1.	Huishoudelijke gasgeiser	1 stuks
2.	Instructiehandleiding	1 boek
3.	Toebehorenpakket	1 set
	Expansieschroef (keilbout)	1 stuks
	Zelf tappende schroef	2 stuks
	Klem	2 stuks
	Inlaatmondstuk en moer	1 stuks
	Luchtinlaat rubberen ring	1 stuks
	Groen rubber	2 stuks

Wagaparts BV

www.wagaparts.com

info@wagaparts.com

0031-6-47571205