

DENON

DCD-720AE / DCD-520AE

CD Speler

Gebruiksaanwijzing

Voorbereidingen

Bediening

Informatie

VEILIGHEIDSMATREGELEN



CAUTION
RISK OF ELECTRIC SHOCK
DO NOT OPEN



WAARSCHUWING:
OM HET RISICO OP ELEKTRISCHE SCHOK TE VOORKOMEN MAG U DE KLEP (OF DE RUGZIJD) NIET VERWIJDEREN. DIT APPARAAT BEVAT GEEN ONDERDELEN DIE DOOR DE GEBRUIKER KUNNEN WORDEN ONDERHOUDEN OF GEREpareERD. LAAT ONDERHOUD EN REPARATIES OVER AAN BEVOEGDE ONDERHOUDSTECHNICI.

De bliksemflits met het pijlsymbool in de gelijkzijdige rechthoek is bedoeld om de gebruiker te waarschuwen voor de aanwezigheid van niet-geïsoleerde "gevaarlijke spanning" in het product die krachtig genoeg kan zijn om elektrische schokken te veroorzaken.

Het uitroepteken binnen een gelijkzijdige driehoek is bedoeld om de gebruiker te waarschuwen van de aanwezigheid voor belangrijke gebruiks- en onderhouds (reparatie)-richtlijnen in de documentatie die bij het toestel is geleverd.

WAARSCHUWING:
STEL DIT APPARAAT NIET BLOOT AAN REGEN OF VOCHT OM HET RISICO OP BRAND OF ELEKTRISCHE SCHOKKEN TE VOORKOMEN.

KLASSE 1 LASERPRODUCT

"CLASS 1
LASER PRODUCT"

- ADVARSEL:** USYNLIG LASERSTRÅLING VED ÅBNING, NÅR SIKKERHEDSAFBRYDERE ER UDE AF FUNKTION. UNDGÅ UDSÆTTELSE FOR STRÅLING.
- VAROITUS!** LAITTEEN KÄYTTÄMINEN MUULLA KUIN TÄSSÄ KÄYTTÖOHJEESSA MAINITULLA TAVALLA SAATTA ALTISTAA KÄYTTÄJÄN TURVALLISUUSLUOKAN 1 YLITTÄVÄLLE NÄKYMÄMTTÖMÄLLE LASERSÄTEILYLLE.
- WARNING:** OM APPARATEN ANVÄNDS PÅ ANNAT SÄTT ÄN I DENNA BRUKSANVISNING SPECIFICERATS, KAN ANVÄNDAREN UTSÄTTAS FÖR OSYNLIG LASERSTRÅLNING SOM ÖVERSKRIDER GRÄNSEN FÖR LASERKLASS 1.



ATTENZIONE: QUESTO APPARECCHIO E' DOTATO DI DISPOSITIVO OTTICO CON RAGGIO LASER. L'USO IMPROPRIO DELL'APPARECCHIO PUO' CAUSARE PERICOLOSE ESPOSIZIONI A RADIAZIONI!!

BELANGRIJKE VEILIGHEIDSINSTRUCTIES

1. Lees deze instructies.
2. Bewaar deze instructies.
3. Let op alle waarschuwingen.
4. Volg alle instructies.
5. Gebruik het apparaat niet bij water.
6. Reinig het apparaat alleen met een droge doek.
7. Blokkeer de ventilatieopeningen niet. Installeer het toestel in overeenstemming met de instructies van de fabrikant.
8. Niet gebruiken bij warmtebronnen zoals radiatoren, warmteregisters, ovens en andere apparatuur (zoals versterkers) die warmte produceren.
9. Bescherm de netkabel, zodat men er niet over kan lopen en hij niet bekneld raakt. Let vooral op de nabijheid van stekkers, stopcontacten en het punt waar de kabel op het apparaat is aangesloten.
10. Gebruik alleen toebehoren en accessoires die zijn aanbevolen door de fabrikant.
11. Gebruik het toestel alleen met een wagentje, standaard, statief, steun of tafel die door de fabrikant is opgegeven of die bij het toestel wordt verkocht. Wordt een wagen gebruikt, wees dan voorzichtig als de wagen met de apparatuur wordt verplaatst, zodat ze niet kunnen omvallen en letsel veroorzaken.
12. Neem de stekker uit het stopcontact tijdens onweer en als het apparaat langere tijd niet wordt gebruikt.
13. Laat reparaties uitvoeren door bevoegd reparatiepersoneel. Reparaties zijn nodig als het apparaat is beschadigd, bijvoorbeeld als de voedingskabel of stekker is beschadigd, als er vloeistof op het apparaat is gemorst of als er voorwerpen in het apparaat zijn gevallen, het apparaat is blootgesteld aan regen of vocht, het apparaat niet normaal werkt of het apparaat is gevallen.
14. De batterijen mogen niet worden blootgesteld aan overmatige hitte, zoals zon, vuur, enz.



WAARSCHUWING:

Om de voeding van dit product volledig te onderbreken moet de stekker uit het stopcontact worden getrokken. De netstekker wordt gebruikt om de stroomtoevoer naar het toestel volledig te onderbreken en moet voor de gebruiker gemakkelijk bereikbaar zijn.

EENVORMIGHEIDSVERKLARING

Wij verklaren uitsluitend op onze verantwoordelijkheid dat dit product, waarop deze verklaring betrekking heeft, in overeenstemming is met de volgende normen: EN60065, EN55013, EN55020, EN61000-3-2 en EN61000-3-3. Volgens de voorzieningen van lage spanningsrichtlijn 2006/95/EC en EMC-richtlijn 2004/108/EC, de EU-richtlijn 1275/2008 en de kaderrichtlijn 2009/125/EC voor energieverbruikende producten (ErP).

DENON EUROPE
Division of D&M Germany GmbH
An der Kleinbahn 18, Nettetal,
D-41334 Germany

EEN AANTEKENING MET BETREKKING TOT DE RECYCLING:

Het inpakmateriaal van dit product is recycleerbaar en kan opnieuw gebruikt worden. Er wordt verzocht om zich van elk afvalmateriaal te ontdoen volgens de plaatselijke voorschriften.

Volg voor het wegdoen van de speler de voorschriften voor de verwijdering van wit- en bruingoed op.

Batterijen mogen nooit worden weggegooid of verbrand, maar moeten volgens de plaatselijke voorschriften betreffende chemisch afval worden verwijderd.

Op dit product en de meegeleverde accessoires, m.u.v. de batterijen is de richtlijn voor afgedankte elektrische en elektronische apparaten (WEEE) van toepassing.



Pb

WAARSCHUWING:

HET GEBRUIK VAN REGELAARS, HET MAKEN VAN INSTELLINGEN OF UITVOEREN VAN HANDELINGEN ANDERS DAN HIERIN BESCHREVEN, KAN BLOOTSTELLING AAN GEVAARLIJKE STRALING VEROORZAKEN. DIT PRODUCT MAG UITSLUITEND DOOR ERKEND, BEVOEGD ONDERHOUDSPERSONEEL WORDEN AFGESTELD OF GEREpareERD.

ALVORENSTE GEBRUIKEN

WAARSCHUWINGEN

- Vermijd hoge temperaturen.
Zorg er bij installatie in een audiorack voor, dat de door het toestel geproduceerde warmte goed kan worden afgevoerd.
- Hanteer het netsnoer voorzichtig.
Houd het snoer bij de stekker vast wanneer deze moet worden aan- of losgekoppeld.
- Laat geen vochtigheid, water of stof in het apparaat binnendringen.
- Neem altijd het netsnoer uit het stopcontact wanneer het apparaat gedurende een lange periode niet wordt gebruikt.
- De ventilatieopeningen mogen niet worden geblokkeerd.
- Laat geen vreemde voorwerpen in dit apparaat vallen.
- Voorkom dat insecticiden, benzeen of verfverdunder met dit toestel in contact komen.
- Dit toestel mag niet gedemonteerd of aangepast worden.
- De ventilatie mag niet worden belemmerd door de ventilatieopeningen af te dekken met bijvoorbeeld kranten, een tafelkleed of gordijnen.
- Plaats geen open vlammen, bijvoorbeeld een brandende kaars, op het apparaat.
- Houd u steeds aan de milieuvoorschriften wanneer u gebruikte batterijen wegdoet.
- Stel het apparaat niet bloot aan druppels of spatten.
- Plaats geen voorwerpen gevuld met water, bijvoorbeeld een vaas, op het apparaat.
- Raak het netsnoer niet met natte handen aan.
- Als de schakelaar op OFF (STANDBY) staat, is het apparaat niet volledig losgekoppeld van de netspanning (MAINS).
- De apparatuur wordt in de buurt van het stopcontact geïnstalleerd, zodat dit altijd gemakkelijk toegankelijk is.
- Bewaar de batterijen niet op een plaats waar deze blootstaan aan direct zonlicht of op plaatsen waar zeer hoge temperaturen heersen, zoals in de buurt van een kachel.

VOORZORGSMAATREGELEN BIJ DE INSTALLATIE

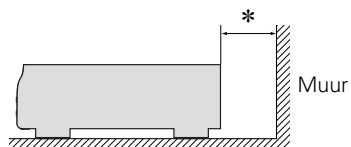
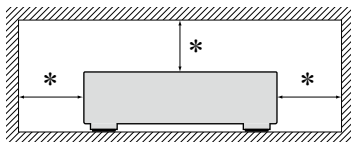

*** Plaats dit toestel niet in een kleine afgesloten ruimte, zoals een boekenkast e.d., omdat anders de warmte niet op gepaste wijze kan worden afgevoerd.**

- Meer dan 0,1 m is aanbevolen.
- Plaats geen andere apparatuur op het toestel.

Aan de slag

Dank u voor het vertrouwen dat u in dit DENON-product hebt gesteld. Lees deze gebruiksaanwijzing aandachtig door voordat u het product gaat gebruiken. Bewaar deze gebruiksaanwijzing na hem te hebben gelezen zodat u hem later nog eens kunt naslaan.

Inhoud

Aan de slag	1
Accessoires	1
Functies	2
Voorzorgsmaatregelen bij werken met de eenheid	2

Vorbereidingen

Aansluitingen	4
Kabels die voor aansluitingen worden gebruikt	4
Een 2-kanaals audioversterker aansluiten	4
Aansluiten op een digitaal opnameapparaat	4
Een iPod of USB-geheugenapparaat aansluiten op de iPod/USB-poort (Alleen de DCD-720AE)	5
Het netsnoer aansluiten	6
De modus Auto Standby instellen	6

Bediening

Weergave	8
De stroom inschakelen	8
Cd afspelen	8
Afspelen van MP3 en WMA-bestanden	9
Een iPod® afspelen	10
Een USB-geheugenapparaat afspelen	11
Bedieningsmogelijkheden tijdens weergave	12
Het gebruiken van de Timer-afspeelfunctie	14

Informatie	15
Namen en functies van onderdelen	16
Voorpaneel	16
Display	17
Achterpaneel	17
Afstandsbediening	18
Overige informatie	21
Afspeelbare media	21
Waarschuwingen betreffende het gebruik van media	23
Uitleg termen	24
Probleemoplossing	25
Technische gegevens	26

Accessoires

Controleer of bij dit product de volgende onderdelen zijn meegeleverd.

① Aan de slag	1
② CD-ROM (Gebruiksaanwijzing)	1
③ Veiligheidsinstructies	1
④ Lijst met servicenetwerken	1
⑤ Afstandsbediening (RC-1173)	1
⑥ R03/AAA-batterijen	2
⑦ Audiokabel	1

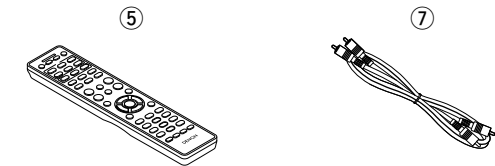

Funcities

AL32 Processing (Alleen de DCD-720AE)

Uitgevoerd met AL32 processing, DENON's eigen technologie voor analoge golfvormreproductie.

De reproduceerbaarheid van zwakke signalen wordt verbeterd door het uitbreiden van 16-bits digitale gegevens naar 32-bits.

32-bits / 192 kHz D/A-converter met hoge precisie

Uitgevoerd met 32-bits / 192 kHz-compatibele D/A-converter met hoge precisie voor analoge signaalconversie van de digitale gegevens (in het geval van DCD-720AE, uitgebreid met AL32 processing).

USB- en iPod Direct-weergave

Op het voorpaneel bevindt zich een USB-poort. MP3/WMA-bestanden kunnen worden afgespeeld door het aansluiten van de USB-speler of USB-geheugenapparaat of disks.

Een iPod wordt aangesloten met de USB-kabel die bij de iPod is geleverd. Muziekbestanden in een iPod, USB-speler of USB-geheugenapparaat worden via een digitaal signaal verzonden en kunnen op een hoge geluidskwaliteit worden afgespeeld via de eigen geluidscircuits van het apparaat.

Groot display voor 16 tekens/2 lijnen

Tekstinformatie verschijnt op het grote display tijdens MP3- of iPod-weergave.

Lager stroomverbruik tijdens stand-by

Rekening houdende met het milieu, is het energieverbruik in stand-by verminderd tot 0,3 W of beter.

Voorzorgsmaatregelen bij werken met de eenheid

• Voordat u de stroomschakelaar inschakelt

Controleer opnieuw dat alle aansluitingen goed zitten en dat er geen problemen met de aansluitkabels zijn.

- Stroom wordt toegevoerd naar delen van het circuit, zelfs wanneer de eenheid in de stand-by-modus staat. Wanneer u reist of uw huis voor een lange periode verlaat, zorg dan dat u het stroomsnoer uit het stopcontact trekt.

• Zorg voor voldoende verluchting van de installatieplaats

Als u het toestel lange tijd laat staan in een kamer met rook van sigaretten enz., kan het oppervlak van de optische pickup vuil worden waardoor de signalen niet meer naar behoren kunnen worden gelezen.

• Over condens

Als er grote verschillen zijn tussen de temperatuur in het toestel en daarbuiten, dan kunnen er op sommige werkende onderdelen binnen in de eenheid waterdruppels (condens) verschijnen waardoor het toestel mogelijk niet naar behoren functioneert.

Wanneer dit zich voordoet laat u het het toestel gedurende een paar uren met uitgeschakelde netspanning staan en wacht u totdat het temperatuurverschil is afgenomen voordat u het toestel weer in gebruik neemt.

• Voorzorgsmaatregelen wanneer u een mobiele telefoon gebruikt

Als u een mobiele telefoon bij deze eenheid gebruikt, kan dit resulteren in ruis. Indien dit zo is, verwijdert u de mobiele telefoon van de eenheid, wanneer deze in gebruik is.

• De eenheid verplaatsen

Schakel de netspanning uit en trek de stekker van het netsnoer uit het stopcontact. Koppel vervolgens ook de aansluitsnoeren naar andere systeemcomponenten los voordat u het toestel verplaatst.

• Reiniging

- Veeg de behuizing en het bedieningspaneel met een zachte doek schoon.
- Volg de instructies bij het gebruik van een chemisch schoonmaakmiddel.
- Zowel benzeen, verfverdunder, andere organische reinigingsmiddelen als insecticiden kunnen veranderingen aan het materiaal en verkleuring veroorzaken wanneer het met het toestel in aanraking wordt gebracht en mogen daarom niet worden gebruikt.

Vorbereidungen

Hier worden de aansluitingen en de instellen van het toestel beschreven.

- Aansluitingen  [blz. 4](#)
- De modus Auto Standby instellen  [blz. 6](#)

Aansluitingen

Aansluitingen voor alle compatibele audiosignaalformaten worden in deze handleiding beschreven. Kies de typen aansluitingen die geschikt zijn voor het aan te sluiten apparaat.

OPMERKING

- Steek de stekker van het netsnoer pas in het stopcontact nadat alle verbindingen zijn gemaakt.
- Lees tijdens het aansluiten ook de handleidingen van de andere componenten.
- Zorg dat u de linker en rechter kanalen juist aansluit (links op links, rechts op rechts).
- Bind netsnoeren en aansluitsnoeren of verschillende aansluitsnoeren niet samen tot een bundel. Dit kan gezoem of ruis veroorzaken.

Kabels die voor aansluitingen worden gebruikt

Kies de kabels op basis van de aan te sluiten apparatuur.

Audiokabel (Meegeleverd)	
Audiokabel	
Audiokabel (apart verkrijgbaar)	
Optische kabel	
Kabel (apart verkrijgbaar)	
USB-kabel (bij de iPod geleverd)	

Een 2-kanaals audioversterker aansluiten

Deze aansluiting is voor het afspelen van audio vanaf dit toestel via een 2-kanaals audio-apparaat.

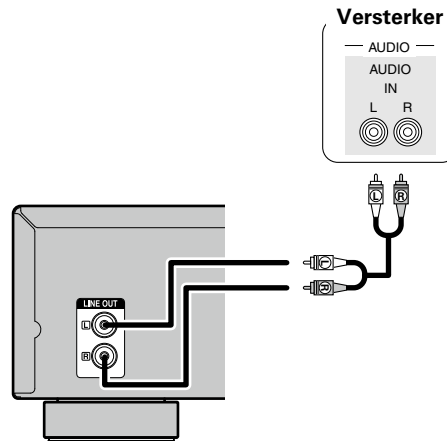

Aansluiten op een digitaal opnameapparaat

Deze aansluiting is bedoeld voor het opnemen van audio vanaf dit toestel via een audio-apparaat met optische digitale audio-ingangen.

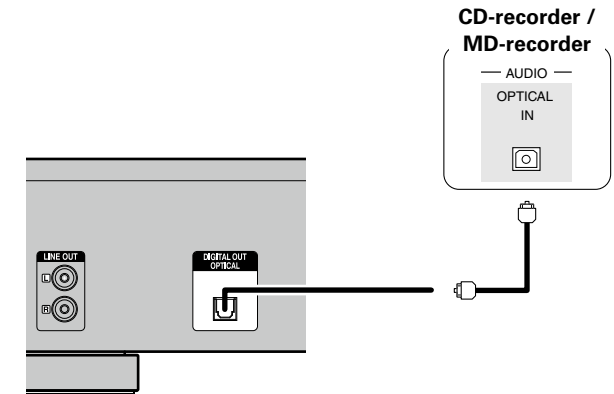

- Aansluiting van een (apart verkrijgbaar) optische kabel op de optische digitale uitgangconnector

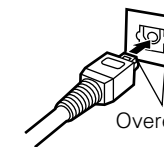

Overeenstemming van de vormen

Zorg dat de vormen gelijk liggen en sluit daarna stevig aan.

Een iPod of USB-geheugenapparaat aansluiten op de iPod/USB-poort (Alleen de DCD-720AE)

- U kunt op een iPod of USB-geheugenapparaat opgeslagen muziek afspelen.
- Zie "Een iPod® afspelen" (☞ blz. 10) of "Een USB-geheugenapparaat afspelen" (☞ blz. 11) voor de bedieningsrichtlijnen.

Kabels die voor aansluitingen worden gebruikt

Gebruik de USB-kabel die is meegeleverd met de iPod om een iPod op dit toestel aan te sluiten.

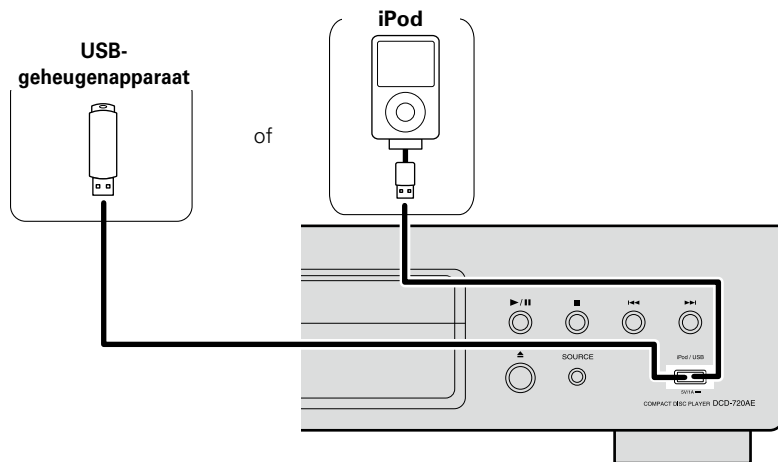

DENON kan niet garanderen dat alle USB-geheugenapparaten zullen werken of kunnen worden gevoed. Wanneer u een draagbare HDD met USB-aansluiting gebruikt waarop een netadapter kan worden aangesloten voor het leveren van stroom, raden wij u aan de netadapter te gebruiken.

OPMERKING

- USB-geheugenapparaten kunnen niet worden aangesloten via een USB-hub.
- U kunt dit toestel niet gebruiken door de iPod/USB-poort van het toestel via een USB-kabel met een computer te verbinden.
- Gebruik geen verlengsnoer wanneer u een USB-geheugencomponent aansluit. Dit kan radiostoring met andere componenten veroorzaken.
- Wanneer u een iPhone op dit toestel aansluit, dient u de iPhone op een afstand van minstens 20 cm van dit toestel te houden. Als u de iPhone dichterbij dit toestel houdt en u ontvangt een telefoonoproep op de iPhone, is het mogelijk dat dit toestel lawaai genereert.
- Indien de iPod is verbonden middels een iPod kabel (los verkrijgbaar) die langer dan 2 meter is, wordt het geluid mogelijk niet juist weergegeven. Gebruik een ware iPod kabel of een kabel die korter dan 1 meter is.

Ondersteunde iPod modellen

• iPod classic



iPod classic
80GB



iPod classic
160GB (2007)



iPod classic
160GB (2009)

• iPod nano



iPod nano
3rd generation
(video)
4GB 8GB



iPod nano
4th generation (video)
8GB 16GB



iPod nano
5th generation (video camera)
8GB 16GB



iPod nano
6th generation
8GB 16GB

• iPod touch



iPod touch
1st generation
8GB 16GB 32GB



iPod touch
2nd generation
8GB 16GB 32GB



iPod touch
3rd generation
32GB 64GB



iPod touch
4th generation
8GB 32GB 64GB

• iPhone



iPhone
4GB 8GB 16GB



iPhone 3G
8GB 16GB



iPhone 3GS
8GB 16GB 32GB



iPhone 4
8GB 16GB 32GB



iPhone 4S
16GB 32GB 64GB

(vanaf mei 2012)

Het netsnoer aansluiten

Stop de stekker in het stopcontact nadat u alle aansluitingen hebt voltooid.

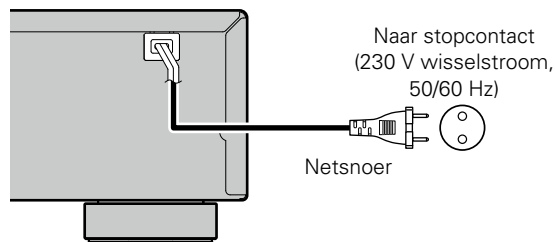

OPMERKING

- Steek de stekker van het netsnoer pas in het stopcontact nadat alle verbindingen zijn gemaakt.
- Steek de stekkers stevig in. Losse aansluitingen leiden tot storingen.
- Als de set in werking is, de stroomtoevoerkabel niet uit de stroomvoorziening nemen.

De modus Auto Standby instellen



Wanneer de modus Auto Standby is ingeschakeld (ON), gaat dit apparaat automatisch naar de stand-bymodus nadat het apparaat ongeveer 30 minuten lang zonder onderbreking gestopt is geweest en er geen bediening is uitgevoerd.

- De standaard instelling is "Aan".

Houd **POWER** gedurende tenminste 5 seconden ingedrukt.

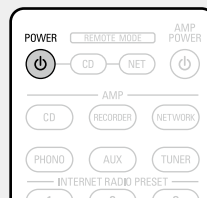
- De modus Auto Standby wordt geschakeld tussen Uit en Aan.
- De voedingsindicator geeft aan of de modus Auto Standby op Off/Aan staat tijdens stand-by zoals hieronder weergegeven:



Modus Auto Standby "Uit"  Modus Auto Standby "Aan"
"Brandt rood"  "Brandt niet"

- De voedingsindicator knippert rood tijdens het instellen van de modus Auto Standby.



- Als u de modus Auto Standby instelt terwijl het toestel is ingeschakeld, zal het toestel in de stand-bymodus gaan zodra het instellen van de modus Auto Standby is voltooid.
- Wanneer de iPod wordt opgeladen, gaat dit toestel naar de stand-bymodus na het opladen.

OPMERKING

Als er een iPod wordt aangesloten terwijl dit apparaat in de afstandsbedieningsstand staat, gaat dit apparaat niet naar de stand-bymodus, zelfs niet nadat het apparaat ongeveer 30 minuten lang zonder onderbreking gestopt is geweest en er geen bediening is uitgevoerd.

Bediening

Hier beschrijven we de functies en handelingen waarmee u het toestel beter kunt gebruiken.

● Weergave  [blz. 8](#)

Weergave

De stroom inschakelen

Voordat u de afstandsbediening kunt gebruiken, moet u de batterijen plaatsen (zie blz. 20 "De batterijen plaatsen").

Druk op POWER om het toestel aan te zetten.

- De voedingsindicator licht groen op en de stroom wordt ingeschakeld.

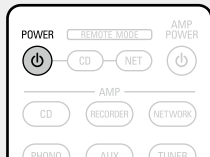

- Het bericht "NO DISC" wordt weergegeven als er geen schijf geladen is.

Wanneer de stroom is geschakeld naar stand-by

Druk op POWER .

Het toestel wordt stand-by gezet.

[Voedingsindicatorstatus]

- Normale stand-by : Rood
- Modus Auto standby: Uit
- Stand-by oplaadmodus: Oranje

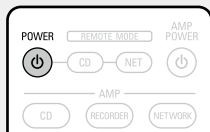

Uitschakelen van de netspanning

Druk op het hoofdtoestel op .

- De Aan/uit-indicator gaat uit en het toestel wordt uitgeschakeld.



- Stop de weergave voordat u de netspanning uitschakelt.
- Zorg dat de schijflade geheel gesloten is voordat u het toestel uitzet.

OPMERKING

Wanneer het toestel stand-by staat, verbruikt een deel van de circuits een geringe hoeveelheid stroom. Druk op de  op het hoofdtoestel om de netspanning volledig uit te schakelen of trek de stekker van het netsnoer uit het stopcontact wanneer u op vakantie gaat of gedurende langere tijd van huis bent.

Cd afspelen

1 Druk op POWER om het toestel aan te zetten.

2 Druk op SOURCE om de weergavemediamodus in te stellen op "DISC".

3 Druk op op het toestel om de schijflade te openen en plaats de schijf.

4 Druk op .

- De  indicator gaat aan.
- De schijflade wordt gesloten en het afspelen wordt gestart.

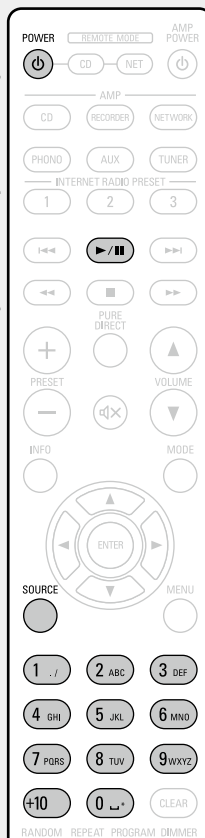

Een specifiek nummer afspelen

Druk op 0 – 9 en +10 in om de track te selecteren.

[Voorbeeld] : Track 4 : Druk op 4.

[Voorbeeld] : Track 12 : Druk op +10 en 2.

Bedieningsmogelijkheden tijdens weergave (zie blz. 12)

OPMERKING

Plaats geen vreemde voorwerpen in de schijflade. Dit kan het apparaat beschadigen.

Afspelen van MP3 en WMA-bestanden

Er zijn veel muziekdistributiewebsites op het Internet die het mogelijk maken dat u muziekbestanden in MP3 of WMA (Windows Media® Audio) formaat kunt downloaden. De muziekbestanden die u hebt gedownload van dergelijke sites, kunt u opslaan op CD-R- of CD-RW-discs en afspelen op het apparaat.

“Windows Media” en “Windows” zijn geregistreerde handelsmerken of handelsmerken van Microsoft Corporation in de Verenigde Staten en in andere landen.

Weergave van MP3 en WMA bestanden

1 Druk op **POWER** om het toestel aan te zetten.

2 Plaats een **CD-R- of CD-RW-disc** met muziekbestanden in **MP3- of WMA-formaat** in de schijflade.

3 Druk op **MODE** om de mapmodus of schijfmodus te selecteren.

Over het display

Wanneer “Mapmodus” is geselecteerd

De “FLD”-indicator brandt. Alle bestanden in de geselecteerde map worden afgespeeld.

Wanneer “Schijfmodus” is geselecteerd

De “FLD” indicator gaat uit. Nadat de geselecteerde map en bestanden zijn afgespeeld, worden alle bestanden in alle mappen afgespeeld.

4 Gebruik Δ / ∇ om de af te spelen map te selecteren.

5 Gebruik \lll , \ggg , \triangleleft of \triangleright om het af te spelen bestand te selecteren.

6 Druk op \blacktriangleright /**II**. Het afspelen start.



Schakelen tussen mappen of bestanden tijdens de weergave

Map

Gebruik Δ / ∇ om de map te selecteren en druk op **ENTER**.

Bestand

Gebruik \triangleleft / \triangleright om de map te selecteren en druk op **ENTER**.

Gebruik ook \lll , \ggg om het bestand te selecteren of gebruik **0-9, +10** om het bestandsnummer te selecteren.

De nummers van de bestanden worden automatisch ingesteld wanneer het disc wordt geladen.



Auteursrechtelijk beschermde bestanden kunnen niet worden afgespeeld.

(De melding “Not Support” wordt weergegeven.)

Afhankelijk van de software die wordt gebruikt voor het branden en andere omstandigheden, zullen sommige bestanden mogelijk niet correct worden afgespeeld of weergegeven.

De display instellen

Druk op **INFO** tijdens weergave.



De volgende tekens kunnen worden getoond:

ABCDEFGHIJKLMNOPQRSTUVWXYZ
 abcdefghijklmnopqrstuvwxyz
 0123456789
 ! " # \$ % & ; : < > ? @ [] _ ` | { } ~ ^ ' () * + , - . / = (spatie)

Herhaalde weergave

Druk op **REPEAT**.

De weergave in de respectievelijke herhaal-modus begint.

De selecteerbare herhaalmodi verschillen in de “Mapmodus” en in de “Disc mode”.

Wanneer “Mapmodus” is geselecteerd

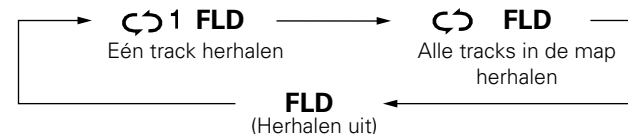

\blackcurlywedge 1 FLD

Alleen de geselecteerde wordt herhaald afgespeeld.

\blackcurlywedge FLD

Alle bestanden in de geselecteerde map worden herhaald afgespeeld.

FLD

De weergave van de mapmodus wordt hervat

Wanneer “Schijfmodus” is geselecteerd

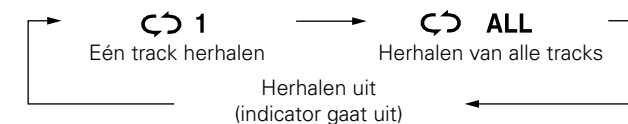

\blackcurlywedge 1

Alleen de geselecteerde wordt herhaald afgespeeld.

\blackcurlywedge ALL

Alle bestanden in de geselecteerde map worden herhaald afgespeeld.

Herhalen uit

De weergave van de mapmodus wordt hervat

Bedieningsmogelijkheden tijdens weergave

[blz. 12](#)

OPMERKING

CD's met MP3/WMA bestanden kunnen niet in geprogrammeerde volgorde worden afgespeeld.

Een iPod® afspelen

Met het apparaat kunt u naar muziek luisteren op een iPod. Ook kunt u de iPod bedienen via het hoofdtoestel of de afstandsbediening.



“Made for iPod” means that an electronic accessory has been designed to connect specifically to iPod and has been certified by the developer to meet Apple performance standards.

Apple is not responsible for the operation of this device or its compliance with safety and regulatory standards.

iPod is a trademark of Apple Inc., registered in the U.S. and other countries.

- De iPod mag alleen worden gebruikt voor het kopiëren of afspelen van content waarop geen auteursrecht rust, of content waarvan kopiëren of afspelen juridisch toegestaan is voor uw persoonlijk gebruik. Zorg ervoor dat u voldoet aan de van toepassing zijnde auteursrechtwetgeving.

Een iPod® afspelen

1 Druk op **POWER** om het toestel aan te zetten.

2 Druk op **MODE** om de gewenste displaymodus te selecteren.

De displaymodus verandert telkens wanneer de toets wordt ingedrukt.

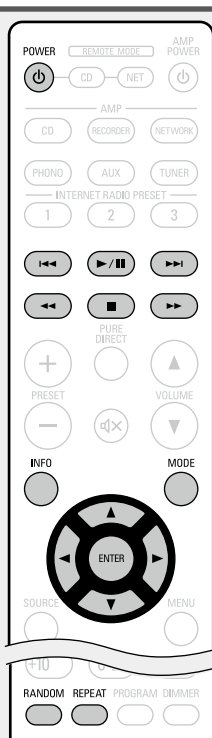

Displaymodus		Bladermodus	Modus afstandsbediening
Displaylocatie		Display hoofdunit	Display iPod
Afspeelbare bestanden	Audiobestand	✓	✓
	Videobestand		✓
Actieve toetsen	Afstandsbediening (dit toestel)	✓	✓
	iPod		✓

3 Gebruik Δ / ∇ om het item te selecteren en druk daarna op **ENTER** of \triangleright om het af te spelen muziekbestand te selecteren.

4 Druk op **▶/||**. Het afspelen start.

Een iPod afkoppelen

- 1 Druk op **■**.
- 2 Trek de kabel van de USB uit de iPod/USB-poort.

De display instellen (Alleen bladermodus)

Druk op **INFO** tijdens weergave.

- De weergave wijzigt iedere keer wanneer de toets wordt ingedrukt.

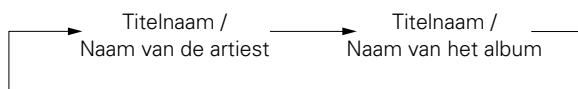

Verband tussen afstandsbediening en iPodtoetsen

Toetsen afstandsbediening	Toetsen iPod	Bediening op het apparaat
▶/ 	▶ 	De track afspelen • Play/Pause in de afstandsmodus
◀◀, ▶▶	◀◀, ▶▶	De track vanaf het begin afspelen/ De volgende track afspelen
◀◀, ▶▶ (Ingedrukt houden)	◀◀, ▶▶ (Ingedrukt houden)	De track snel terug / doorspoelen
Δ ▽	Klikwiel	Kies een item
◀	MENU	Geeft het menu weer of gaat terug naar het vorige menu
▶ of ENTER	Selecteren	Voert de keuze in of speelt de track af
MODE	–	Schakelt heen en weer tussen blader- en afstandsmodus
RANDOM	–	Schakelt de mengfunctie in
REPEAT	–	Schakelt de herhaalfunctie in

Bedieningsmogelijkheden tijdens weergave (blz. 12)

OPMERKING

- DENON is niet aansprakelijk voor het verlies van data op de iPod.
- Afhankelijk van het type iPod en de versie van de software, kunnen bepaalde functie niet functioneren.

Een USB-geheugenapparaat afspelen

Bestanden op een USB-geheugenapparaat weergeven

1 Druk op **POWER**  om het toestel aan te zetten.

2 Druk op **SOURCE** om de weergavemediamodus in te stellen op "USB".

3 Druk op **MODE** om de mapmodus of schijfmodus te selecteren.

Over het display

• Wanneer "Mapmodus" is geselecteerd

De "FLD" indicator brandt.

Alle bestanden in de geselecteerde map worden afgespeeld.

• Wanneer "Schijfmodus" is geselecteerd

De "FLD" indicator gaat uit.

Nadat de geselecteerde map en bestanden zijn afgespeeld, worden alle bestanden in alle mappen afgespeeld.

4 Gebruik Δ / ∇ om de af te spelen map te selecteren.

5 Gebruik \lll , \ggg , \triangleleft of \triangleright om het af te spelen bestand te selecteren.

6 Druk op \blacktriangleright /**II**.
Het afspelen start.



Het USB-geheugenapparaat loskoppelen

- 1 Druk op \blacksquare .
- 2 Controleer of de communicatie-indicator op het USB-geheugenapparaat neit knippert en koppel het USB-geheugenapparaat los.

Schakelen tussen mappen of bestanden tijdens de weergave

• Map

Gebruik Δ / ∇ om de map te selecteren en druk op **ENTER**.

• Bestand

Gebruik \triangleleft / \triangleright om de map te selecteren en druk op **ENTER**.

Gebruik \lll of \ggg om het bestand te selecteren of gebruik **0-9** en **+10** om het bestandsnummer te selecteren.

- De nummers van de bestanden worden automatisch ingesteld wanneer het USB-geheugenapparaat wordt geladen.

De display instellen

Druk op **INFO** tijdens weergave.



- De volgende tekens kunnen worden getoond:

ABCDEFGHIJKLMNOPQRSTUVWXYZ
abcdefghijklmnopqrstuvwxyz
0123456789
! " # \$ % & ; : < > ? @ [] _ ` | { } ~ ^ ' () * + , - . / = (spatie)

Bedieningsmogelijkheden tijdens weergave

 [blz. 12](#)



- USB-geheugenapparaten kunnen niet worden aangesloten via een USB-hub.
- DENON kan niet garanderen dat alle USB-geheugenapparaten zullen werken of van stroom zullen worden voorzien. Als u gebruik maakt van een draagbare harde schijf met USB-aansluiting van het type waarvoor stroom kan worden geleverd door een AC-adapter aan te sluiten, raden wij u aan de AC-adapter te gebruiken.

OPMERKING

DENON is in geen geval aansprakelijk voor verlies of schade aan gegevens op een USB-geheugenapparaat wanneer dit aangesloten op het apparaat wordt gebruikt.

Bedieningsmogelijkheden tijdens weergave

De weergave stoppen tijdelijk

Druk op **▶/||** tijdens weergave.
De **||** indicator gaat aan.

- Om met afspelen verder te gaan, druk op **▶/||**.

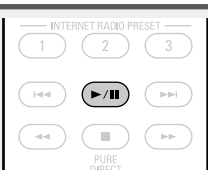

Vooruitspoelen en terugspoelen (zoeken)

Druk op **◀◀** of **▶▶** tijdens weergave.



De weergave stoppen

Druk op **■** tijdens weergave.
Het afspelen stopt.

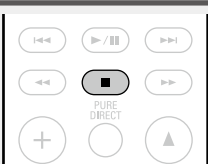

Het wisselen vanuit de modus Pure direct

Druk in de stopstand op **PURE DIRECT**.



- In pure direct-modus is het toestel in de volgende status:

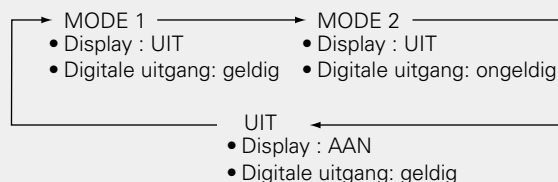

Naar het begin van de tracks ga an (skipping)

Druk op **◀◀** of **▶▶** tijdens weergave.

- De disc slaat het aantal hoofdstukken of tracks over op basis van hoe vaak de toets wordt ingedrukt.
- Wanneer er éénmaal op de terug-toets wordt gedrukt zal het huidige hoofdstuk of track opnieuw vanaf het begin van dat of track worden afgespeeld.



De display instellen

Druk op **INFO**.



- De weergave wijzigt iedere keer wanneer de toets wordt ingedrukt.

Afspelen in willekeurige volgorde (Willekeurige weergave)

1 Druk in de stopstand op **RANDOM**.
De "RANDOM" indicator brandt.

2 Druk op **▶/||**.
De tracks worden in willekeurige volgorde afgespeeld.

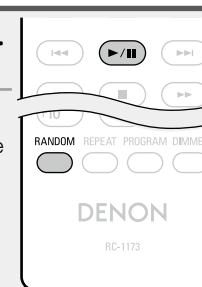

De normale weergave hervatten

Druk in de stopstand op **RANDOM**.
De "RANDOM" indicator gaat uit.



Wanneer op **REPEAT** wordt gedrukt tijdens het afspelen in willekeurige volgorde, worden de tracks afgespeeld in een andere willekeurige volgorde na deze cyclus.

OPMERKING

Tijdens het in willekeurige volgorde afspelen, kan de functie Direct zoeken niet worden gebruikt.

Herhaald afspelen (Herhaalde weergave)

Druk op REPEAT.

De weergave in de respectievelijke herhaalmodus begint.

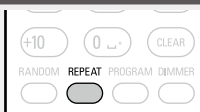

- De displaymodus verandert telkens wanneer de toets wordt ingedrukt.

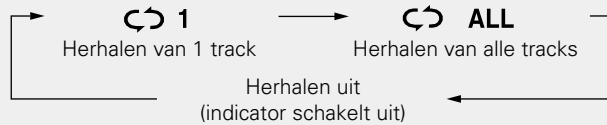

- | | |
|---------------------|------------------------------------|
| | Slechts 1 track wordt herhaald. |
| | Alle tracks worden herhaald. |
| Herhalen uit | Het normale afspelen wordt hervat. |

Tracks afspelen in volgorde (Programmaweergave)

Er kunnen maximaal 25 tracks ingeprogrammeerd worden.

1 Druk in de stopstand op PROGRAM.

De "PGM" indicator brandt.

2 Gebruik 0 – 9 en +10 in om de track te selecteren.

[Voorbeeld]

Voorh et programmeren van tracks 3, 12, 7 om in die volgorde af te spelen:

Druk op **3**, **+10**, **2** en **7**.

3 Druk op ►/||.

De tracks worden in de geprogrammeerde volgorde afgespeeld.



❑ Wissen van de als laatste geprogrammeerde track

Druk op **CLEAR** in de stopmodus.

De laatste geprogrammeerde track wordt elke keer als op de knop wordt gedrukt, gewist.

❑ De laatst ingeprogrammeerde track wissen

Druk in de stopstand op **PROGRAM**.



- Wanneer op **REPEAT** wordt gedrukt tijdens geprogrammeerde weergave, worden de tracks telkens in de geprogrammeerde volgorde herhaald.
- Wanneer tijdens de programmaweergave op **RANDOM** wordt gedrukt, worden de geprogrammeerde tracks afgespeeld in willekeurige volgorde.

De helderheid van de weergave wijzigen

Druk op DIMMER.

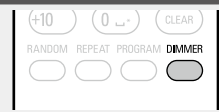

- De helderheid van de display verandert telkens wanneer de toets wordt ingedrukt.

Luisteren met een hoofdtelefoon (Alleen de DCD-720AE)

Steek de hoofdtelefoon (los verkocht) in de PHONES-aansluiting.

❑ Het volume instellen

Schakel **PHONES LEVEL** in op het toestel.

OPMERKING

Zet het volume niet te hoog wanneer u met de hoofdtelefoon luistert, om gehoorverlies te voorkomen.

Het gebruiken van de Timer-afspeelfunctie

- 1 Schakel de andere aangesloten componenten in.**
- 2 Schakel de functie van de versterker naar ontvangst van het aangesloten hoofdtoestel.**
- 3 Laad een schijf of sluit een iPod of USB-geheugenapparaat aan.**
- 4 Stel de audio-timer op de gewenste tijden in.**
 - Raadpleeg ook de gebruiksaanwijzing van de audiotimer.
- 5 Zet de timer op "ON".**
 - De spanning van de componenten aangesloten op de timer wordt uitgeschakeld.
 - Als de ingestelde tijd bereikt is, zal de stroomtoevoer voor de verschillende componenten automatisch inschakelen en start het afspelen vanaf de eerste track.

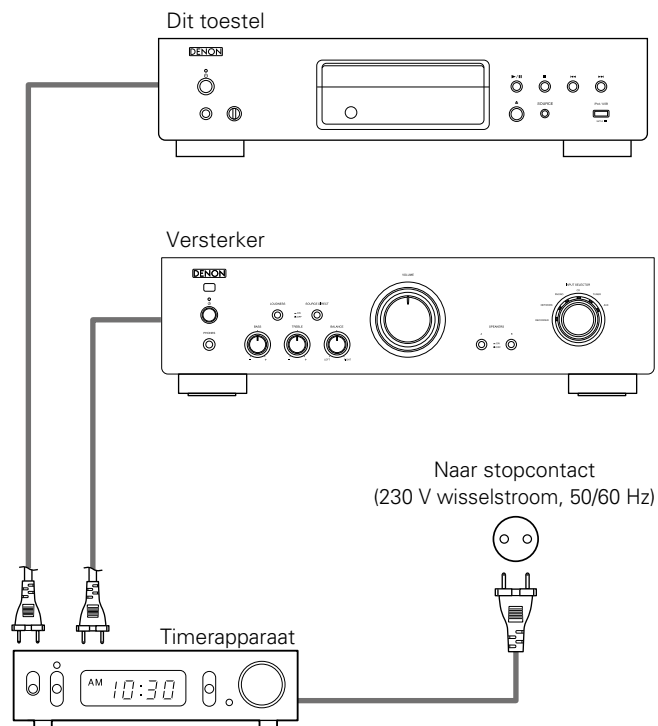

Informatie

Hier geven we diverse informatie over het toestel.
Raadpleeg deze informatie indien nodig.

- **Namen en functies van onderdelen**  [blz. 16](#)
- **Overige informatie**  [blz. 21](#)
- **Probleemoplossing**  [blz. 25](#)
- **Technische gegevens**  [blz. 26](#)
- **Index**  [blz. 27](#)

Namen en functies van onderdelen

Zie de tussen haakjes () vermelde bladzijdenummers voor voor toetsen die hier niet beschreven worden.

Voorpaneel

DCD-720AE

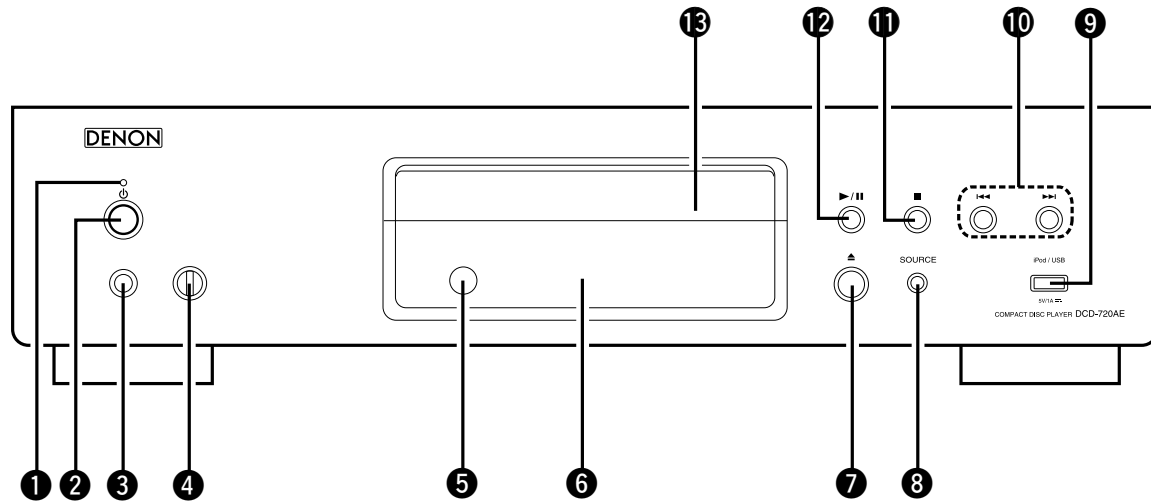

DCD-520AE

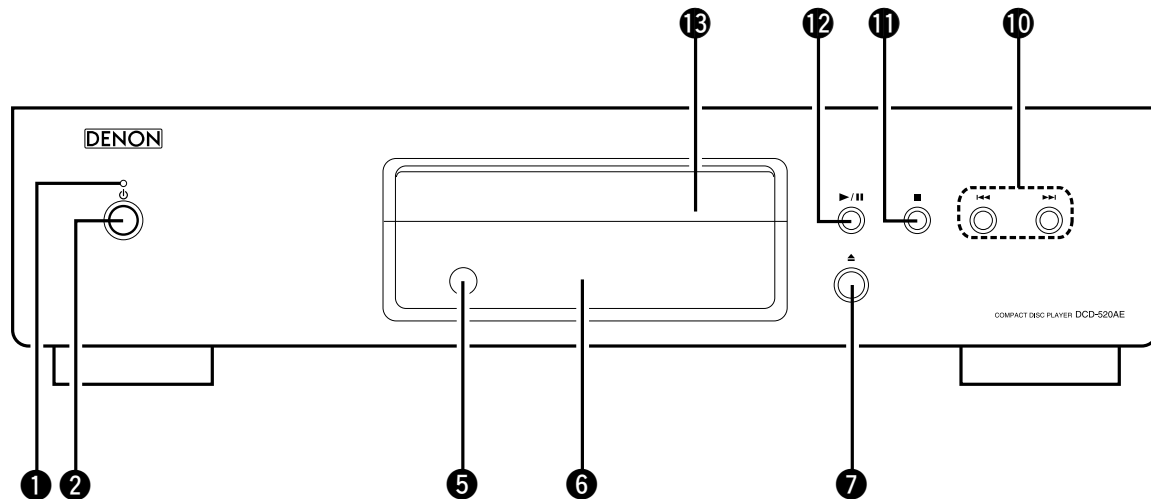

- 1** Netspanningsindicator (8)
[Voedingindicatorstatus]
 - Voeding aan : Groen
 - Normale stand-by : Rood
 - Modus Auto standby: Uit
 - Stand-by oplaadmodus: Oranje
 - Uitschakelen: Uit
- 2** Netspanningstoets (⏻) (8)
- 3** Hoofdtelefoonaansluiting (PHONES) (13)
- 4** Regelknop hoofdtelefoonvolume (PHONES LEVEL) (13)
- 5** Afstandsbedieningssensor (20)
- 6** Display (17)
- 7** Disc-lade open/sluiten-toets (▲) (8)
- 8** SOURCE-toets (8, 11)
- 9** iPod/USB-poort (5)
- 10** Knoppen achteruitspoelen-begin/ vooruitspoelen-einde (◀◀, ▶▶) (9, 10, 11)
- 11** Stop-toets (■) (10, 11)
- 12** Play/Pause-toets (▶/||) (10, 11)
- 13** Disclade

Display

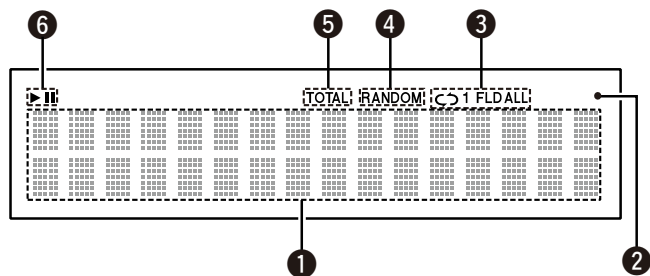

1 Informatiedisplay

Toont verschillende gegevens, de verstreken weergavetijd, enz. voor de schijf.

2 Indicator signaalontvangst afstandsbediening

3 Indicatoren voor herhaaldelijk afspelen

4 RANDOM-indicator

5 TOTAL-indicator

Licht op wanneer het totale aantal tracks en de totale duur van de CD worden weergegeven.

6 Indicatoren voor afspeelmodus

- ▶ : Tijdens afspelen
- || : Tijdens pauze

Achterpaneel

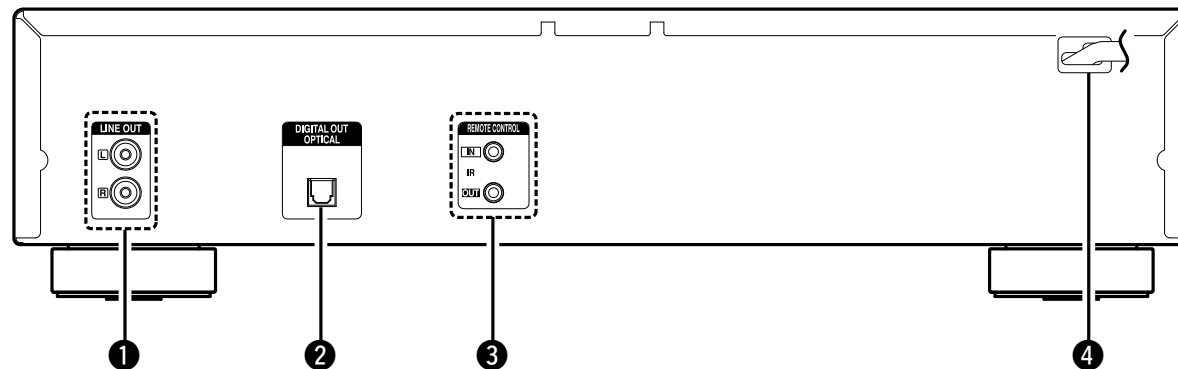

1 Analoge audio-aansluitingen

(LINE OUT) (4)

2 Digitale audio-aansluitingen

(DIGITAL OUT OPTICAL) (4)

3 REMOTE CONTROL-aansluitingen

Uitbreidingsaansluiting voor toekomstig gebruik.

4 Netsnoer

..... (6)

Afstandsbediening

Toetsen die hier niet worden beschreven, worden beschreven op de tussen haakjes () vermelde bladzijde.

CD-bediening

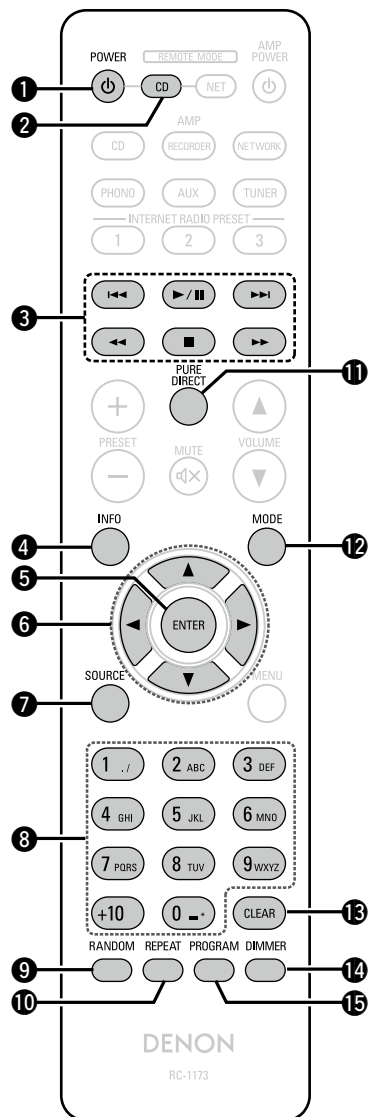

- ❶ **POWER-toets** (⏻) (6, 8)
- ❷ **REMOTE MODE-toetsen (CD)**
- ❸ **Systeemtoetsen** (10, 11)
 - Overslaantoetsen (⏮, ⏭)
 - Play/Pause-toets (▶/⏸)
 - Zoektoetsen (◀, ▶)
 - Stop-toets (■)
- ❹ **Informatieknop (INFO)** (12)
- ❺ **ENTER-toets** (9, 10, 11)
- ❻ **Cursortoetsen (△▽◀▷)** (9, 10, 11)
- ❼ **SOURCE-toets** (8, 11)
- ❽ **Cijfertoetsen** (8, 9, 10, 13)
- ❾ **RANDOM-toets** (10, 12, 13)
- ❿ **REPEAT-toets** (9, 10, 12, 13)
- ⓫ **PURE DIRECT-toets** (12)
- ⓬ **MODE-toets** (9, 10, 11)
- ⓭ **CLEAR-toets** (13)
- ⓮ **DIMMER-toets** (13)
- ⓯ **PROGRAM-toets** (13)

☐ Schakelen tussen afstandsbedieningsmodi

Om de CD te bedienen, drukt u op **CD** om de afstandsbediening te schakelen naar de CD-bedieningsmodus.

- **CD** licht ongeveer twee seconden op.



Bedien de versterker met de bedieningsknop voor de versterker, zelfs wanneer de afstandsbedieningsmodus CD is.

AMP-bediening

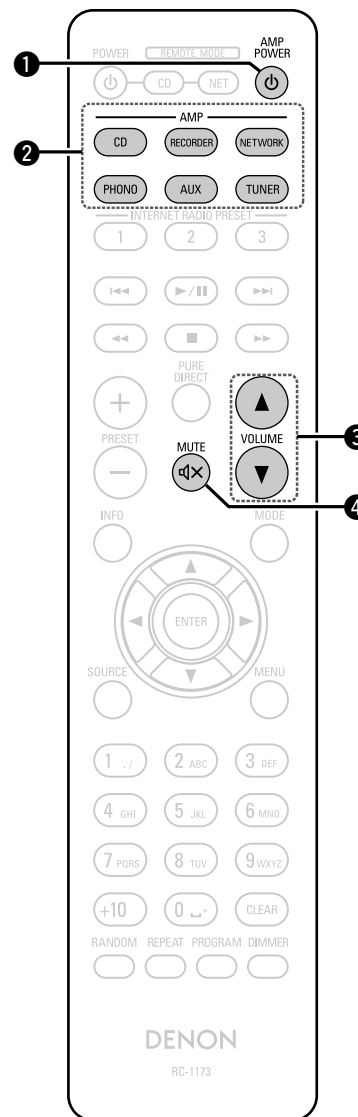

- ❶ **AMP POWER-toets** (⏻)
- ❷ **AMP-toetsen**
- ❸ **VOLUME-toetsen** (▲▼)
- ❹ **MUTE-toets** (⏻)

NETWORK-bediening

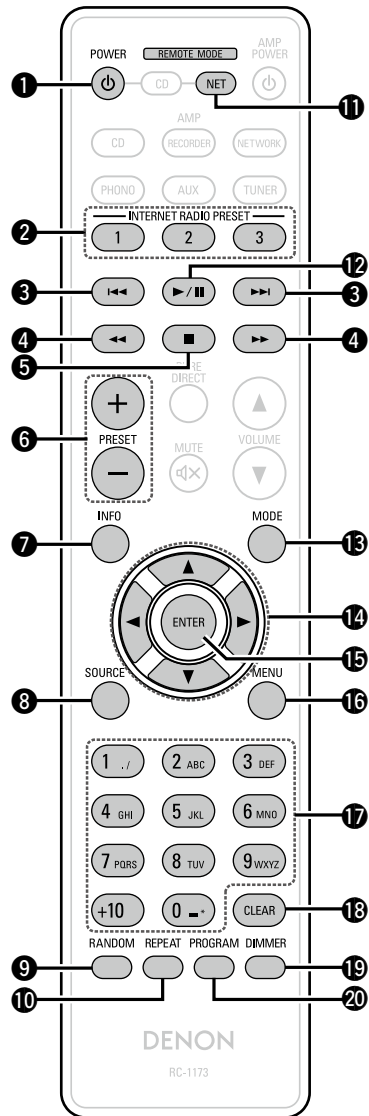

- ❶ POWER-toets (⏻)
- ❷ INTERNET RADIO STATION-toetsen (1 – 3)
- ❸ Knoppen achteruitspoelen-begin/vooruitspoelen-einde (⏮, ⏭)
- ❹ Knoppen snel terugspoelen/vooruitspoelen (⏪, ⏩)
- ❺ Stop-toets (■)
- ❻ PRESET-toetsen (+, -)
- ❼ Informatieknop (INFO)
- ❽ SOURCE-toets
- ❾ RANDOM-toets
- ❿ REPEAT-toets
- ⓫ Selectieknop afstandsbedieningsmodus (NET)
- ⓬ ▶/⏸-toets
- ⓭ MODE-toets
- ⓮ Cursortoetsen (⏴⏵⏶⏷)
- ⓯ ENTER-toets
- ⓰ MENU-toets
- ⓱ Cijfer-toetsen (0 – 9, +10)
- ⓲ CLEAR-toets
- ⓳ DIMMER-toets
- ⓴ PROGRAM-toets

☐ Schakelen tussen afstandsbedieningsmodi

Om NETWORK te bedienen, drukt u op **NET** om de afstandsbediening te schakelen naar de NETWORK-bedieningsmodus.

- **NET** licht ongeveer twee seconden op.



Bedien de versterker met de bedieningsknop voor de versterker, zelfs wanneer de afstandsbedieningsmodus NETWORK is.

De batterijen plaatsen

- ① Verwijder de het achterste deksel in de richting van de pijl en verwijder het.
- ② Plaats de twee batterijen en let hierbij op de aanduidingen in het batterijcompartiment.

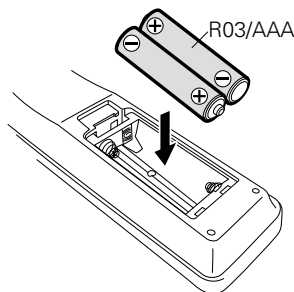
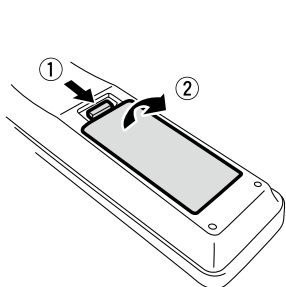

- ③ Plaats het deksel terug.

OPMERKING

- Plaats de aangegeven batterijen in de afstandsbediening.
- Vervang de batterijen door nieuwe als het toestel zelfs niet meet werkt wanneer de afstandsbediening dicht bij het toestel wordt gebruikt. (De meegeleverde batterijen zijn alleen bedoeld om u de werking van het toestel te kunnen laten controleren. Vervang ze zo snel als mogelijk door nieuwe batterijen.)
- Zorg ervoor dat u de batterijen in de juiste richting plaatst volgens de aanduidingen ⊕ en ⊖ in het batterijcompartiment.
- Voorkom beschadiging van de batterijen of lekkage van batterijvloeistof:
 - Gebruik een nieuwe batterij niet samen met een oude.
 - Gebruik geen twee verschillende soorten batterijen.
 - Probeer droge batterijen niet op te laden.
 - De batterijen niet kortsluiten, uiteenhalen, verwarmen of weggooien in open vlam.
 - Bewaar de batterijen niet op een plaats waar deze blootstaan aan direct zonlicht of op plaatsen waar zeer hoge temperaturen heersen, zoals in de buurt van een kachel.
- In geval van lekkage van batterijvloeistof veegt u de vloeistof in het batterijcompartiment voorzichtig weg en plaatst u nieuwe batterijen.
- Verwijder de batterijen uit de afstandsbediening als u ze voor lange tijd niet gaat gebruiken.
- Gebruikte batterijen moeten volgens lokale reglementen betreffende het verwijderen van batterijen worden afgevoerd.
- Fjärrkontrollenheter kan fungera felaktigt om laddningsbara batterier används.

Werkingsbereik van de afstandsbediening

Richt de afstandsbediening tijdens het gebruik ervan op de afstandsbedieningssensor van het toestel.

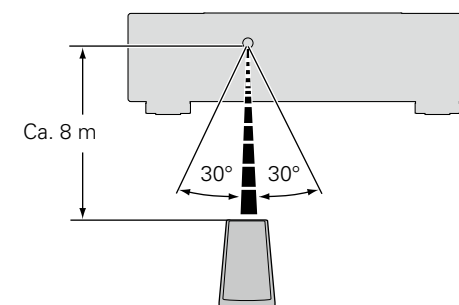



OPMERKING

Het toestel werkt mogelijk niet naar behoren of de afstandsbediening werkt mogelijk niet als de afstandsbedieningssensor wordt blootgesteld aan direct zonlicht, sterk kunstmatig licht van een TL-lamp met inverter of infrarood licht.

Afspielbare media

Discs

Afspeelbare media	
CD	
CD-R*	
CD-RW*	

OPMERKING

- Bepaalde discs en bepaalde opnameformaten zijn mogelijk niet afspeelbaar.
- Niet-voltooide discs kunnen niet worden afgespeeld.

Bestanden

Alleen CD-R's en CD-RW's die worden gebrand in onderstaande indeling kunnen worden afgespeeld.

Indeling van de CD-brander software

ISO9660 level 1

- CD's die worden gebrand in een andere indeling zijn mogelijk niet goed afspeelbaar.

Maximum aantal afspeelbare mappen en bestanden

Het totale aantal mappen en bestanden : 512

Aantal mappen : 256

Labelgegevens

ID3-Tags (Ver. 1x en 2x)

META-Tags (Geschikt voor titel, artiest en albumtitel)

Afspeelbare bestanden (extensie)	Bestandsspecificatie
MP3 (.mp3)	<ul style="list-style-type: none"> • Samplingfrequentie : 32 / 44,1 / 48 kHz • Bitsnelheid : 32 kbps tot 320 kbps • Format : MPEG1 Audio Layer 3
WMA (.wma)	<ul style="list-style-type: none"> • Samplingfrequentie : 32 / 44,1 / 48 kHz • Bitsnelheid : 64 kbps tot 192 kbps • Format : Windows Media Audio

OPMERKING

- Sla muziekbestanden op met de bestandsextensie ".mp3" of ".wma". Bestanden die een andere of geen extensie hebben, kunnen niet worden afgespeeld.
- Opnamen die door uzelf zijn gemaakt, zijn alleen voor uw privégebruik en mogen in overeenstemming met de wetgeving op auteursrechten op geen enkele andere manier zonder toestemming van de houder van de auteursrechten worden gebruikt.

USB- geheugenapparaat

USB-compatibele bestandssystemen

"FAT16" of "FAT32"

- Als het USB-geheugenapparaat meerdere partities heeft, kan alleen de hoogste partitie worden geselecteerd.

Maximum aantal afspeelbare mappen en bestanden

Maximaal aantal bestanden in een map : 255

Maximaal aantal mappen : 255

Labelgegevens

ID3-Tags (Ver. 1x en 2x)

META-Tags (Geschikt voor titel, artiest en albumtitel)

Afspeelbare bestanden (extensie)	Bestandsspecificatie
MP3 (.mp3)	<ul style="list-style-type: none"> • Samplingfrequentie : 32 / 44,1 / 48 kHz • Bitsnelheid : 32 kbps tot 320 kbps • Format : MPEG1 Audio Layer 3
WMA (.wma)	<ul style="list-style-type: none"> • Samplingfrequentie : 32 / 44,1 / 48 kHz • Bitsnelheid : 64 kbps tot 192 kbps • Format : Windows Media Audio



Alleen muziekbestanden die niet auteursrechtelijk zijn beveiligd, kunnen met dit toestel worden afgespeeld.

- Contents die gedownload zijn via betaalsites op het Internet zijn auteursrechtelijk beschermd. Daarnaast zijn bestanden die via een computer in het WMA-formaat van een CD ge-ripped worden mogelijk auteursrechtelijk beschermd, al hangt dit af van de instellingen van de computer.

OPMERKING

- Plaats of verwijder een USB-geheugenapparaat in de wachtstand. Wanneer dit gebeurt terwijl het toestel is ingeschakeld, worden bestanden mogelijk niet geladen of beschadigd.
- Niet compatibel met een MP3-speler, digitale camera een USB-apparaat voor een mobiele telefoon, enz.
- Het toestel kan geen USB-apparaten opladen.
- Het toestel ondersteunt geen kaartlezer, USB-verlengsnoer noch USB hub.

MP3 of WMA afspeelvolgorde van MP3- of WMA-bestanden

Als er sprake is van meerdere mappen met MP3- of WMA-bestanden, wordt de afspeelvolgorde van mappen automatisch ingesteld wanneer het toestel de media leest. De bestanden in elke map worden afgespeeld in de volgorde waarin de bestanden op de media zijn opgenomen, vanaf de oudste datum en het oudste tijdstip.

CD-R/CD-RW

Voor het afspelen van bestanden op CD-R of CD-RW, worden bestanden in alle mappen op de eerste laag het eerst afgespeeld, vervolgens op de tweede laag, daarna op de derde laag, en zo verder in deze volgorde.

USB-geheugenapparaat

Voor het afspelen van bestanden die zijn opgenomen op USB, worden bestanden in de eerste map op de eerste laag het eerst afgespeeld, vervolgens mappen op de tweede laag, daarna op de derde laag, en zo verder in deze volgorde. Daarna worden overeenkomstig bestanden op een andere eerste laag afgespeeld.



- De afspeelvolgorde die op een pc wordt weergegeven kan afwijken van de werkelijke afspeelvolgorde.
- De afspeelvolgorde met een CD-R/CD-RW kan afwijken, afhankelijk van de schrijfssoftware.

OPMERKING

- De weergavevolgorde kan verschillen afhankelijk van de volgorde waarin de mappen of bestanden zijn opgeslagen wanneer u een map of bestand verwijdert of toevoegt via de USB. Dit doet zich voor vanwege specificaties voor gegevensopname en dit is geen defect.

Over disks en bestanden

Bestanden zoals MP3/WMA, enz., die zijn opgenomen op een CD-R/-RW en USB-geheugenapparaat, zijn onderverdeeld in grote segmenten (mappen) en kleine segmenten (bestanden). Bestanden worden opgeslagen in mappen en mappen kunnen hiërarchisch worden geordend. Het toestel kan maximum 8 mapniveaus herkennen.

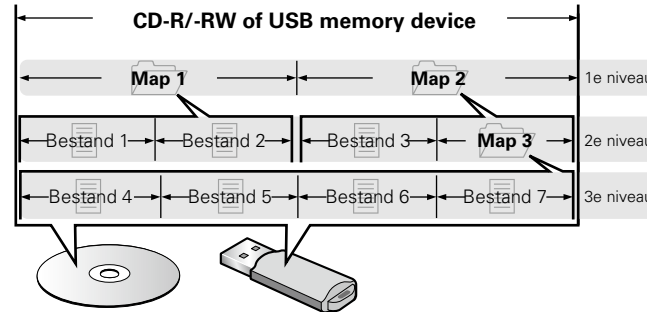

Bij het schrijven van MP3/WMA, enz.-bestanden op een CD-R/-RW-schijfje, moet het formaat van de opnamesoftware op "ISO9660" worden ingesteld. Het kan mogelijk zijn dat de bestanden die in een ander formaat zijn opgenomen, niet op de juiste manier worden afgespeeld. Zie de instructies van uw schrijfssoftware voor details.

Waarschuwingen betreffende het gebruik van media

Een schijf plaatsen

- Plaats de schijf met de bedrukte zijde naar boven gericht.
- Zorg ervoor dat de disc-lade volledig geopend is wanneer u de disc laadt.
- Plaats de disk horizontaal in de lade; uitgelijnd op de geleider van de lade.



- "00 Tr 00 : 00" wordt weergegeven als er een disc ingeladen is die niet kan worden afgespeeld.
- "NO DISC" wordt weergegeven als de disc ondersteboven ingeladen is of wanneer er geen disc ingeladen is.

OPMERKING

- Leg slechts één disc tegelijk in de disc-lade. Als er twee of meer discs geplaatst worden, kan de lade beschadigd worden en kunnen er krassen op de discs ontstaan.
- Plaats geen beschadigde, kromgetrokken of met lijm geplakte discs in de lade.
- Gebruik geen discs met loszittend plakband, discs waarvan het label loslaat of discs met restanten van plakband of labels die zijn verwijderd. Dergelijke discs kunnen vast komen te zitten en de speler beschadigen.
- Gebruik geen discs met bijzondere vormen: deze kunnen de speler beschadigen.

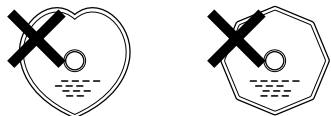

- Duw de disc-lade niet handmatig in wanneer de spanning is uitgeschakeld. Dit kan beschadiging tot gevolg hebben.

Over het hanteren van media

- Voorkom dat er vingerafdrukken, vuil of vet op de discs komen.
- Neem de discs voorzichtig uit de hoes om krassen te voorkomen.
- Discs niet buigen of verhitten.
- Het gat in het midden van de disc niet groter maken.
- Schrijf niet met pen of potlood, enz. op de kant met het (gedrukte) label of plak nieuwe labels op de discs.
- Er kan zich condens vormen op schijven als ze plots van een koude plaats (bijvoorbeeld buitenshuis) naar een warme plaats worden verplaatst. Probeer de schijven echter niet te drogen met een haardroger, enz.
- Werp een USB-geheugenapparaat niet uit en schakel evenmin het toestel uit terwijl een USB-geheugenapparaat wordt afgespeeld. Dit kan resulteren in een defect of verlies van gegevens op het USB-geheugenapparaat.
- Probeer een USB-geheugenapparaat niet te openen noch te wijzigen.
- USB-geheugenapparaten en bestanden kunnen worden beschadigd door statische elektriciteit. Raak de metalen contacten van een USB-geheugenapparaat niet aan met uw vingers.
- Gebruik geen vervormd USB-geheugenapparaat.
- Verwijder een disc of USB-geheugenapparaat na elk gebruik en berg het op in een geschikt hoesje om bevuiling, krassen en vervorming te vermijden.
- Discs niet op de volgende plaatsen bewaren:
 - 1 Op plaatsen waar ze gedurende langere tijd aan direct zonlicht worden blootgesteld
 - 2 Op vochtige of stoffige plaatsen
 - 3 Op plaatsen waar ze worden blootgesteld aan de hitte van verwarmingstoestellen, enz.

Het reinigen van discs

- Voordat de disc gebruikt wordt moeten vingerafdrukken of vuil er van afgeveegd worden.
- Gebruik een los verkrijgbaar reinigingssetje voor discs of een zachte doek om de disc te reinigen.

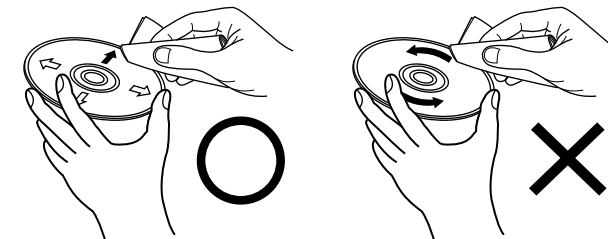

Veeg altijd voorzichtig vanuit het midden naar de rand van de disc. Niet met een draaiende beweging reinigen of afnemen.

OPMERKING

Gebruik geen reinigungsprays, antistatische vloeistoffen of benzeen, verdunningsmiddelen of andere oplosmiddelen.

Uitleg termen

A

AL32 Processing

AL32 processing voor alle kanalen.

DENON heeft haar eigen AL32 Processing, een technologie voor analoge golfvormreproductie, verder ontwikkeld. AL32 Processing onderdrukt grondig ruis, geassocieerd met de D/A-conversie van LPCM-signalen en speelt lage geluidsniveaus helder af om alle delicate nuances van de muziek weer te geven.

B

Bitsnelheid

Dit is de hoeveelheid audiogegevens die is opgenomen op een schijf en in één seconde wordt gelezen.

D

Dynamisch bereik

Het verschil tussen het maximale onvervormde geluidsniveau en het minimale geluidsniveau dat waarneembaar is boven de ruis dat door het apparaat wordt uitgezonden.

F

Finaliseren

Dit is de bewerking waardoor CD-disks die zijn opgenomen met een recorder, op andere toestellen kunnen worden afgespeeld.

L

Linear PCM

Dit signaal is een ongecomprimeerd PCM-signaal (Pulse Code Modulation). Dit is hetzelfde systeem als de CD-audio maar gebruikt 192 kHz, 96 kHz en 48 kHz sampling frequenties in BD of DVD en biedt hogere geluidskwaliteit dan CD's.

M

MP3 (MPEG AudioPlayer 3)

Dit is een internationaal gestandaardiseerd audiodatacompressiesysteem dat de "MPEG-1"-videocompressiestandaard gebruikt. Het comprimeert het datavolume tot ongeveer een elfde van de originele grootte terwijl het een klankkwaliteit behoudt die gelijk is aan die van een muziek-CD.

P

Pure direct

Met deze functie is het mogelijk geluidssignalen op een hogere kwaliteit af te spelen door de display en de digitale uitgang uit te schakelen en eventuele beperkte effecten op te heffen die deze mogelijk hebben op de geluidscircuits.

S

Samplingfrequentie

Bij sampling wordt een geluidsgolf (analoog signaal) op regelmatige intervallen gelezen en wordt de hoogte van elke golf bij elke aflezing uitgedrukt in digitaal formaat (waardoor een digitaal signaal wordt geproduceerd).

Het aantal aflezingen dat binnen één seconde wordt gedaan, wordt "samplefrequentie" genoemd. Hoe groter de waarde, hoe dichter de gereproduceerde klank bij het origineel ligt.

W

WMA (Windows Media Audio)

Dit is een audiocompressietechnologie die werd ontwikkeld door Microsoft Corporation.

Om WMA-bestanden te coderen, kunnen alleen applicaties worden gebruikt die door Microsoft Corporation zijn geautoriseerd. Als u een niet-geautoriseerde applicatie gebruikt, is het mogelijk dat het bestand niet juist werkt.

Probleemoplossing

Als een probleem optreedt, moet u eerst het volgende controleren:

1 Zijn de aansluitingen juist ?

2 Wordt het toestel bediend zoals wordt beschreven in de gebruiksaanwijzing?

3 Werken de andere componenten naar behoren ?

Als dit toestel niet naar behoren werkt, controleer dan de in onderstaande tabel vermelde punten. Als het probleem blijft bestaan, is er mogelijk een defect.

Schakel onmiddellijk de spanning uit en neem contact op met de winkel van aankoop.

[Algemeen]

Symptoom	Oorzaak	Tegenmaatregel	Blz.
De disc-lade wordt niet geopend.	• De stroom is niet ingeschakeld.	• Schakel de stroom in.	8
"NO DISC" wordt weergegeven, ondanks het feit dat er wel een cdschijfje is geplaatst.	• Het CD-schijfje is niet op de juiste wijze geplaatst.	• Plaats het CD-schijfje opnieuw.	23
"TRACK 0 0m00s" wordt weergegeven, ondanks het feit dat er wel een cdschijfje is geplaatst.	• Het geplaatste schijfje is geen CD.	• Plaats een CD.	23
Het afspelen start niet hoewel op de toets ►/ wordt gedrukt.	• Het cd-schijfje is vervuild of heft krassen.	• Veeg het vuil van het cd-schijfje of vervang het cd-schijfje.	23
Er wordt geen geluid of een vervormd geluid weergegeven.	• De uitvoerkabels zijn niet op de juiste wijze aan de versterker aangesloten. • De instellingen of aanpassingen van de functie van de versterker zijn niet juist.	• Controleer de verbindingen. • Controleer de functie en bediening van de functie van de versterker en pas indien nodig aan.	4 , 5 , 6 –
Een bepaald gedeelte van het cd-schijfje kan niet op de juiste manier worden afgespeeld.	• Het CD-schijfje is vervuild of heeft krassen.	• Veeg het vuil van het cd-schijfje of vervang het CD-schijfje.	23

Symptoom	Oorzaak	Tegenmaatregel	Blz.
Geprogrammeerd afspelen is niet mogelijk.	• De tracks zijn niet op de juiste wijze geprogrammeerd. • Geprogrammeerde weergave is niet mogelijk met MP3- en WMA-bestanden.	• Programmeer op de juiste wijze. • Gebruik een CD.	9 9
Een CD-R- of CD-RW - schijfje kan niet worden afgespeeld.	• Het CD-schijfje werd niet voorbereid. • De opnamecondities zijn slechts of de kwaliteit van het CD-schijfje zelf is slecht.	• Bereid het CD-schijfje voor en speel het vervolgens af. • Gebruik een CD-schijfje waarop goed werd opgenomen.	23 23
De set werkt niet goed als de afstandsbediening wordt gebruikt.	• De batterijen zijn leeg. • De afstandsbediening wordt buiten het bereik van de set gebruikt.	• Vervang de batterijen door nieuwe exemplaren. • Breng de afstandsbediening dichterbij de set.	20 20
Bestanden die zijn opgenomen in MP3- of WMA-formaat kunnen niet worden afgespeeld.	• U hebt een WMA-bestand geselecteerd dat voorzien is van een beveiligd auteursrecht of een bestand dat niet normaal kan worden afgespeeld.	• Gebruik de ◀ ▶-toets van de afstandsbediening om een ander bestand te selecteren.	9

[iPod]

Symptoom	Oorzaak	Tegenmaatregel	Blz.
De iPod kan niet afgespeeld worden.	• De kabel is niet correct aangesloten.	• Sluit opnieuw aan.	5

[USB-geheugenapparaat]

Symptoom	Oorzaak	Tegenmaatregel	Blz.
Wanneer er een USB-geheugen aangesloten is en "NO DEVICE" wordt weergegeven.	<ul style="list-style-type: none"> De set kan geen USB-apparaat herkennen. Er is een USB-geheugen aangesloten dat niet conform de mass storage class of MTPstandaarden is. Er is een USB-apparaat aangesloten, dat niet door de set kan worden herkend. Het USB-apparaat is via een USB-hub aangesloten. 	<ul style="list-style-type: none"> Controleer de aansluiting. Sluit een USB-geheugen aan dat conform de mass storage class of MTP-standaarden is. Dit is geen storing. DENON kan niet garanderen dat alle USB-geheugens zullen functioneren of stroom zullen krijgen. Sluit het USB-geheugen op de daarvoor bestemde USB-poort aan. 	<p>5</p> <p>–</p> <p>–</p> <p>–</p>
De bestanden op een USB-geheugenapparaat kunnen niet worden weergegeven.	<ul style="list-style-type: none"> Het USB-apparaat is in een ander formaat dan FAT16 of FAT32. Het USB-apparaat is in meerdere partities opgedeeld. Bestanden zijn in een nietcompatibel formaat opgeslagen. U probeert een bestand weer te geven dat niet auteursrechtelijk beschermd is. 	<ul style="list-style-type: none"> Stel het formaat in op FAT16 of FAT32. Raadpleeg de handleiding voor het USB-apparaat voor meer informatie. Wanneer dit in meerdere partities is opgedeeld, kunnen alleen in de bovenste partitie opgeslagen bestanden worden weergegeven. Sla de bestanden op in een compatibel formaat. Auteursrechtelijk beschermde bestanden kunnen niet op deze set worden weergegeven. 	<p>–</p> <p>–</p> <p>21</p> <p>21</p>

Technische gegevens

	[DCD-720AE]	[DCD-520AE]
Audiovermogen		
• Analoge uitgang		
Kanalen:	2 kanalen	2 kanalen
Af speelbaar frequentiebereik:	2 Hz – 20 kHz	2 Hz – 20 kHz
Frequentierespons voor weergave:	2 Hz – 20 kHz	2 Hz – 20 kHz
Signaal-ruisverhouding:	112 dB	110 dB
Dynamisch bereik:	100 dB	100 dB
Harmonische vervorming:	0,0025 % (1 kHz)	0,003 % (1 kHz)
Wow & flutter:	Lager dan meetbare grenzen	Lager dan meetbare grenzen
Uitvoerniveau:	2,0 V (10 kΩ)	2,0 V (10 kΩ)
Signaaltype:	16-bit linear PCM	16-bit linear PCM
Bemonsteringsfrequentie:	44,1 kHz	44,1 kHz
Te gebruiken cd-schijfjes:	Compact-disc	Compact-disc
• Digitale uitgang		
Optisch:	–15 – –21 dBm	–15 – –21 dBm
Emissie golflengte:	660 nm	660 nm
Algemeen		
Voeding:	230 V wisselstroom, 50/60 Hz	230 V wisselstroom, 50/60 Hz
Stroomverbruik:	22 W	13 W
Stroomverbruik in stand-bymodus:	0,3 W	0,3 W

Veranderingen in technische gegevens en ontwerp voorbehouden.

Index

A

Aansluiting	
CD-recorder	4
iPod	5
MD-recorder	4
Netsnoer	6
USB- geheugenapparaat	5
Versterker	4
Accessoires	1
Achterpaneel	17
Afstandsbediening	18
De batterijen plaatsen	20
AL32 Processing	24

B

Batterijen	20
Bediening	
Herhaalde	13
Pauze	12
Programma	13
Pure direct	12
Skip	12
Snel vooruitspoelen/snel achteruitspoelen	12
Stop	12
Willekeurige	12
Bestand	21
Bitsnelheid	21, 24
Brightness	13

C

CD	21
CD-R/-RW	21, 22
Condensatie	2

D

De display instellen	12
Display	17
Dynamisch bereik	24

E

Eén track herhalen	9
Extensie	21

F

Finaliseren	24
-------------	----

H

Herhaalde weergave	9, 13
Herhalen van alle tracks	9, 13
Hoofdtelefoon	13, 16

I

iPod	10
------	----

K

Kabel	
Audiokabel	4
Optische kabel	4
USB-kabel	4
Kabels die voor aansluitingen worden gebruikt	4

L

Linear PCM	24
------------	----

M

Map	22
Modus Mappen	9, 11
MP3	9, 21, 24

N

Netsnoer	6
----------	---

P

Pauze	12
Probleemoplossing	25
Pure direct	12, 24

S

Samplingfrequentie	21, 24
Skipping	12
Snel achteruitspoelen	12
Snel vooruitspoelen	12
Stop	12

T

Timer-afspeelfunctie	14
----------------------	----

U

USB- geheugenapparaat	11, 21, 22
-----------------------	------------

V

Voorpaneel	16
------------	----

W

Weergave	
CD	8
iPod	10
MP3	9
USB- geheugenapparaat	11
WMA	9
Willekeurige weergave	12
WMA	9, 21, 24

Z

Zoeken	12
--------	----

Dimensies

Eenheid : mm

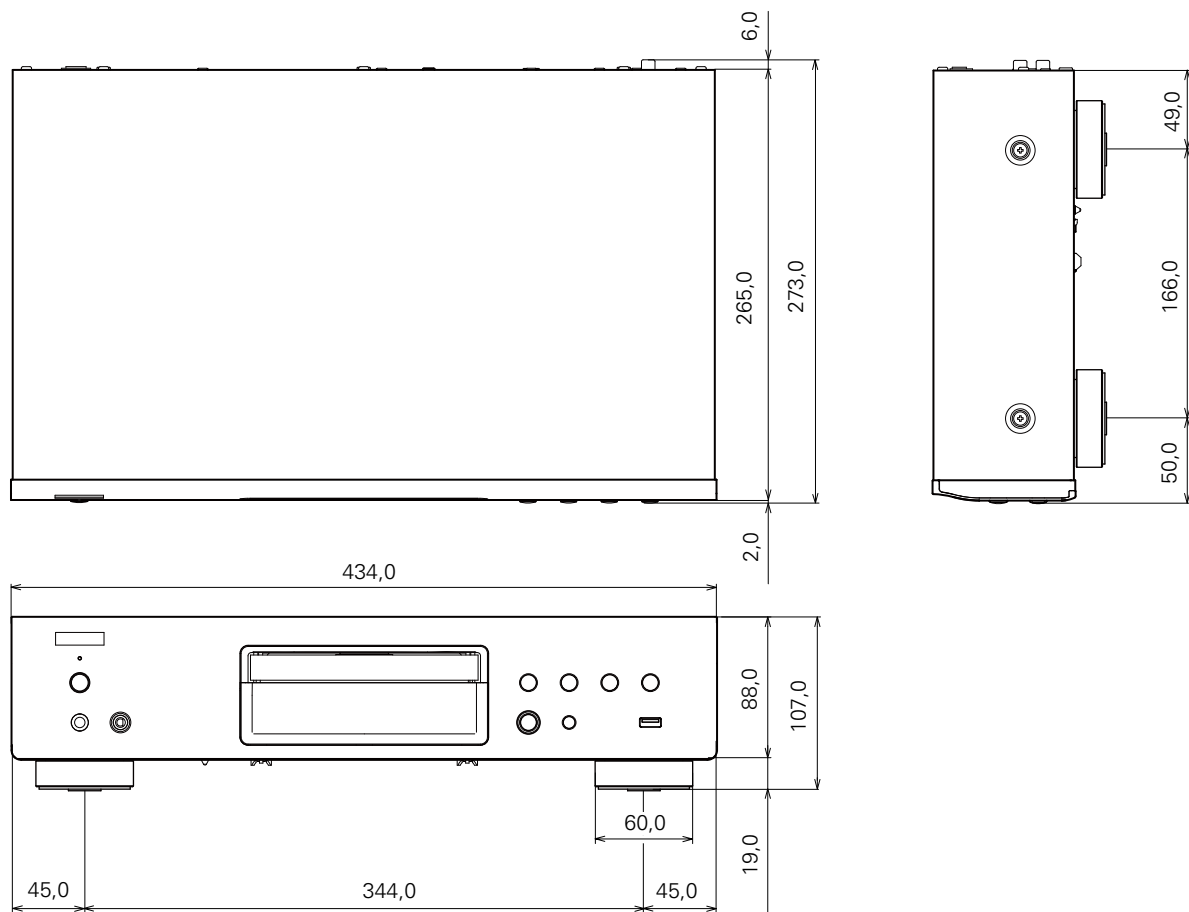

Gewicht : DCD-720AE: 4,1 kg
DCD-520AE: 4,0 kg

Voorbereidingen

Bediening

Informatie

