

SAMSUNG

FULL MANUAL

HW-M450

Imagine the possibilities

Thank you for purchasing this Samsung product.

To receive more complete service, please register
your product at www.samsung.com/register









SAFETY INFORMATION

SAFETY WARNINGS

TO REDUCE THE RISK OF ELECTRIC SHOCK, DO NOT REMOVE THE COVER (OR BACK).

NO USER-SERVICEABLE PARTS ARE INSIDE.

REFER SERVICING TO QUALIFIED SERVICE PERSONNEL.

	<div style="text-align: center;"> <p>CAUTION</p> <p>RISK OF ELECTRIC SHOCK.</p> <p>DO NOT OPEN.</p> </div> 
	<p>This symbol indicates that high voltage is present inside. It is dangerous to make any kind of contact with any internal part of this product.</p>
	<p>This symbol indicates that important literature concerning operation and maintenance has been included with this product.</p>
	<p>Class II product : This symbol indicates that it does not require a safety connection to electrical earth (ground).</p>
	<p>AC voltage : This symbol indicates that the rated voltage marked with the symbol is AC voltage.</p>
	<p>DC voltage : This symbol indicates that the rated voltage marked with the symbol is DC voltage.</p>
	<p>Caution, Consult instructions for use : This symbol instructs the user to consult the user manual for further safety related information.</p>

WARNING

- To reduce the risk of fire or electric shock, do not expose this appliance to rain or moisture.

CAUTION

- TO PREVENT ELECTRIC SHOCK, MATCH WIDE BLADE OF PLUG TO WIDE SLOT, FULLY INSERT.
- This apparatus shall always be connected to a AC outlet with a protective grounding connection.
- To disconnect the apparatus from the mains, the plug must be pulled out from the mains socket, therefore the mains plug shall be readily operable.
- Do not expose this apparatus to dripping or splashing. Do not put objects filled with liquids, such as vases on the apparatus.
- To turn this apparatus off completely, you must pull the power plug out of the wall socket. Consequently, the power plug must be easily and readily accessible at all times.

PRECAUTIONS

1. Ensure that the AC power supply in your house complies with the power requirements listed on the identification sticker located on the back of your product. Install your product horizontally, on a suitable base (furniture), with enough space around it for ventilation (7–10 cm). Make sure the ventilation slots are not covered. Do not place the unit on amplifiers or other equipment which may become hot. This unit is designed for continuous use. To fully turn off the unit, disconnect the AC plug from the wall outlet. Unplug the unit if you intend to leave it unused for a long period of time.
2. During thunderstorms, disconnect the AC plug from the wall outlet. Voltage peaks due to lightning could damage the unit.
3. Do not expose the unit to direct sunlight or other heat sources. This could lead to overheating and cause the unit to malfunction.
4. Protect the product from moisture (i.e. vases), and excess heat (e.g. a fireplace) or equipment creating strong magnetic or electric fields. Unplug the power cable from the AC wall socket if the unit malfunctions. Your product is not intended for industrial use. It is for personal use only. Condensation may occur if your product has been stored in cold temperatures. If transporting the unit during the winter, wait approximately 2 hours until the unit has reached room temperature before using.

5. The battery used with this product contains chemicals that are harmful to the environment. Do not dispose of the battery in the general household trash. Do not expose the battery to excess heat, direct sunlight, or fire. Do not short circuit, disassemble, or overheat the battery. Danger of explosion if the battery is replaced incorrectly. Replace only with the same or equivalent type.

ABOUT THIS MANUAL

The user manual has two parts: this simple paper **USER MANUAL** and a detailed **FULL MANUAL** you can download.



USER MANUAL

See this manual for safety instructions, product installation, components, connections, and product specifications.



FULL MANUAL

You can access the customer support centre by scanning the QR code. To see the manual on your PC or mobile device, download the manual in document format from the website. (<http://www.samsung.com/support>)

Design and specifications are subject to change without prior notice.

CONTENTS

01	Checking the Components	2
	Inserting Batteries before using the Remote Control (AA batteries X 2)	2
02	Product Overview	3
	Front Panel / Right Side Panel of the Soundbar	3
	Bottom Panel of the Soundbar	4
03	Connecting the Soundbar	5
	Connecting Electrical Power	5
	Connecting the Soundbar to the Subwoofer	6
	– Automatic connection between the subwoofer and the Soundbar	6
	– Manually connecting the subwoofer if automatic connection fails	7
04	Connecting to your TV	9
	Method 1. Connecting with a Cable	9
	– Connecting using an Optical Cable	9
	– Connecting a TV using an HDMI Cable	10
	Method 2. Connecting Wirelessly	11
	– Connecting a TV via Bluetooth	11
05	Connecting an External Device	13
	Connecting using an Optical or Analogue Audio (AUX) Cable	13
	Connecting using an HDMI Cable	14
06	Connecting a USB	15

07	Connecting a Mobile Device	17
	Connecting via Bluetooth	17
	Using the Samsung Audio Remote App	20
	– Installing the Samsung Audio Remote App	20
	– Launching the Samsung Audio Remote App	20
08	Using the Remote Control	21
	How to Use the Remote Control	21
	Adjusting the Soundbar volume with a TV remote control	24
	Using the Hidden Buttons	25
	Output specifications for the different sound effect modes	25
09	Installing the Wall Mount	26
	Installation Precautions	26
	Wallmount Components	26
	Detaching the Soundbar from the Wall	29
10	Software Update	29
	Updating Procedure	30
	If UPDATE is not displayed	30
11	Troubleshooting	31
12	Licence	32
13	Open Source Licence Notice	32
14	Important Notes About Service	32
15	Specifications and Guide	33
	Specifications	33

01 CHECKING THE COMPONENTS

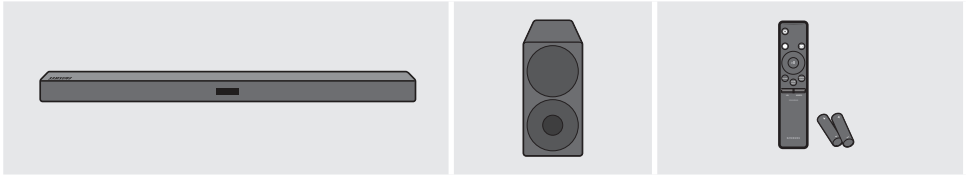

Soundbar Main Unit

Subwoofer

Remote Control / Batteries

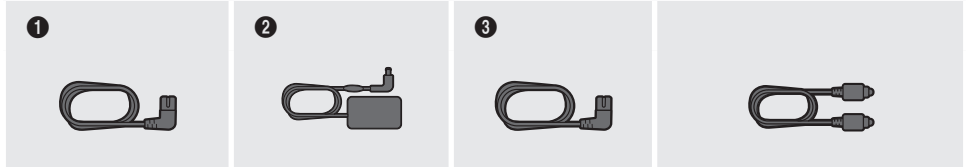

1
Power Cord
(Subwoofer)

2
AC/DC Adapter
(Main Unit)

3
Power Cord
(AC/DC Adapter)

Optical Cable

- The power connection steps are labelled (1, 2, 3). For more information about power connections, see page 5.
- For Soundbar wall mounting components, see page 26.
- Micro USB to USB adapter and HDMI cables are sold separately. To purchase, contact a Samsung Service Centre or Samsung Customer Care.
- The appearance of the accessories may differ slightly from the illustrations above.

Inserting Batteries before using the Remote Control (AA batteries X 2)

Slide the battery cover in the direction of the arrow until it is completely removed. Insert 2 AA batteries (1.5V) oriented so that their polarity is correct. Slide the battery cover back into position.

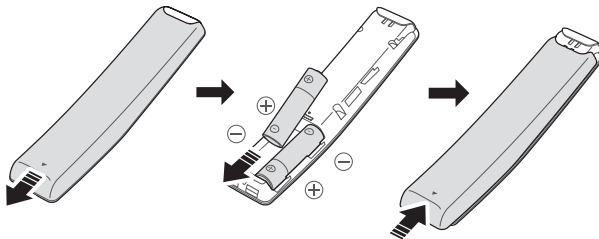

02 PRODUCT OVERVIEW

Front Panel / Right Side Panel of the Soundbar

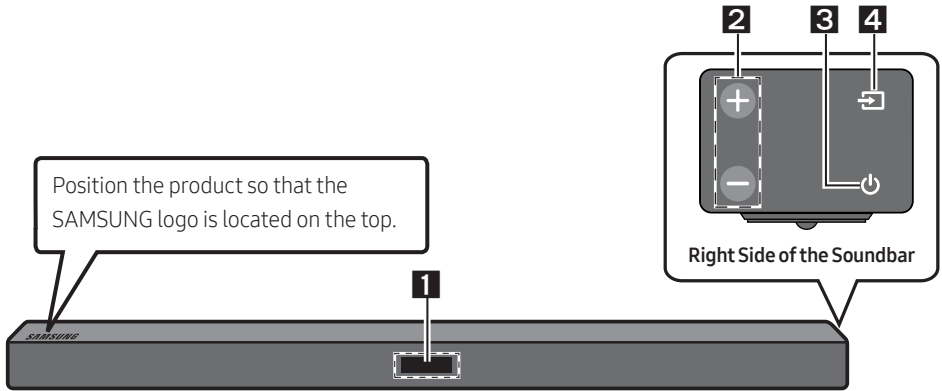

1	<p>Display Displays the product's status and current mode.</p>														
2	<p>+/- (Volume) Button Adjusts the volume.</p> <ul style="list-style-type: none"> When adjusted, the volume level appears on the Soundbar's front display. 														
3	<p>⏻ (Power) Button Turns the power on and off.</p>														
4	<p>📶 (Source) Button Selects the source input mode.</p> <table border="1" style="width: 100%; border-collapse: collapse;"> <thead> <tr> <th style="text-align: center;">Input mode</th> <th style="text-align: center;">Display</th> </tr> </thead> <tbody> <tr> <td style="text-align: center;">Optical Digital input</td> <td style="text-align: center;">D.IN</td> </tr> <tr> <td style="text-align: center;">ARC (HDMI OUT) input</td> <td style="text-align: center;">D.IN → TV ARC (Auto conversion)</td> </tr> <tr> <td style="text-align: center;">AUX input</td> <td style="text-align: center;">AUX</td> </tr> <tr> <td style="text-align: center;">HDMI input</td> <td style="text-align: center;">HDMI</td> </tr> <tr> <td style="text-align: center;">BLUETOOTH mode</td> <td style="text-align: center;">BT</td> </tr> <tr> <td style="text-align: center;">USB mode</td> <td style="text-align: center;">USB</td> </tr> </tbody> </table> <ul style="list-style-type: none"> To turn on "BT PAIRING" mode, change the source to "BT" mode, and then press and hold the 📶 (Source) button for more than 5 seconds. 	Input mode	Display	Optical Digital input	D.IN	ARC (HDMI OUT) input	D.IN → TV ARC (Auto conversion)	AUX input	AUX	HDMI input	HDMI	BLUETOOTH mode	BT	USB mode	USB
Input mode	Display														
Optical Digital input	D.IN														
ARC (HDMI OUT) input	D.IN → TV ARC (Auto conversion)														
AUX input	AUX														
HDMI input	HDMI														
BLUETOOTH mode	BT														
USB mode	USB														

- When you plug in the AC cord, the power button will begin working in 4 to 6 seconds.
- When you turn on this unit, there will be a 4 to 5 second delay before it produces sound.
- If you want to enjoy sound only from the Soundbar, you must turn off the TV's speakers in the Audio Setup menu of your TV. Refer to the owner's manual supplied with your TV.

Bottom Panel of the Soundbar

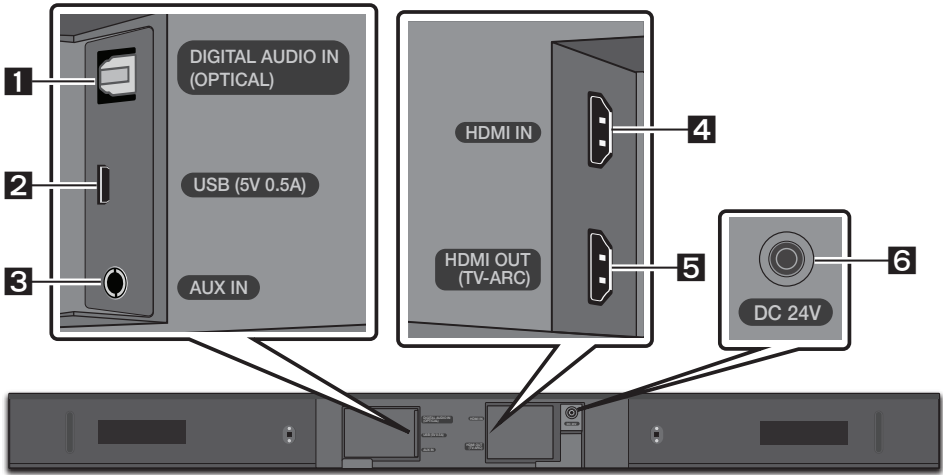

1	DIGITAL AUDIO IN (OPTICAL) Connect to the digital (optical) output of an external device.
2	USB (5V 0.5A) Connect a USB device here to play music files on the USB device through the Soundbar.
3	AUX IN Connect to the Analogue output of an external device.
4	HDMI IN Inputs digital video and audio signals simultaneously using an HDMI cable. Connect to the HDMI output of an external device.
5	HDMI OUT (TV-ARC) Connect to the HDMI (ARC) jack on a TV.
6	DC 24V (Power Supply In) Connect the AC/DC power adapter.

- When disconnecting the power cable of the AC/DC power adaptor from a wall outlet, pull the plug. Do not pull the cable.
- Do not connect this unit or other components to an AC outlet until all connections between components are complete.

03 CONNECTING THE SOUNDBAR

Connecting Electrical Power

Use the power components (❶, ❷, ❸) to connect the units to electrical outlets in the following order:

1.) Subwoofer → 2.) Soundbar Main Unit. See the illustrations below.

- For more information about the required electrical power and power consumption, refer to the label attached to the product. (Label : Bottom of the Soundbar Main Unit)

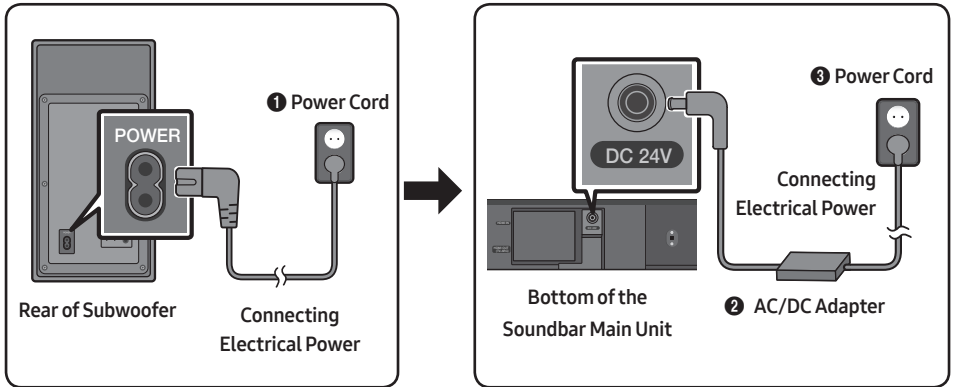

- Make sure to rest the AC/DC Adapter flat on a table or the floor. If you place the AC/DC Adapter so that it is hanging with the AC cord input facing upwards, water or other foreign substances could enter the Adapter and cause the Adapter to malfunction.

Connecting the Soundbar to the Subwoofer

When the subwoofer is connected, you can enjoy rich bass sound.

Automatic connection between the subwoofer and the Soundbar

When you turn the power on after connecting the power cables to the Soundbar and subwoofer, the subwoofer is automatically connected to the Soundbar.

- When auto pairing is complete, the blue indicators at the rear of the subwoofer turn on.

LED Indicator Lights on the Rear of Subwoofer

LED	Status	Description	Resolution
Blue	On	Successfully connected (normal operation)	-
	Blinking	Recovering the connection	Check if the power cable to the main Soundbar unit is connected properly or wait for a while. (If blinking persists, try manually connecting the subwoofer. See page 7.)
Red	On	Standby (with the Soundbar main unit turned off)	Check if the power cable to the main Soundbar unit is connected properly.
		Connection failed	Connect again. See the instructions for manual connection on page 7.
Red and blue	Blinking	Malfunction	See the contact information for the Samsung Service Centre in the manual.

Manually connecting the subwoofer if automatic connection fails

Check before performing the manual connection

- Check whether the power cables for the Soundbar and subwoofer are connected properly.
- Make sure that the Soundbar is turned on.

1. Press and hold **ID SET** on the rear of the subwoofer for at least 5 seconds.
The red indicator on the rear of the subwoofer turns off and the blue indicator blinks.

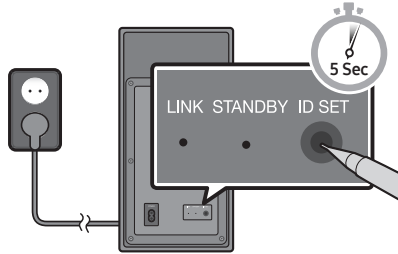

Rear of Subwoofer

2. Turn off the Soundbar.
3. Press and hold the **VOL** button on the remote control for at least 5 seconds with the Soundbar turned off (OFF).
4. The **ID SET** message appears on the display of the Soundbar for 1.3 seconds, and then disappear.

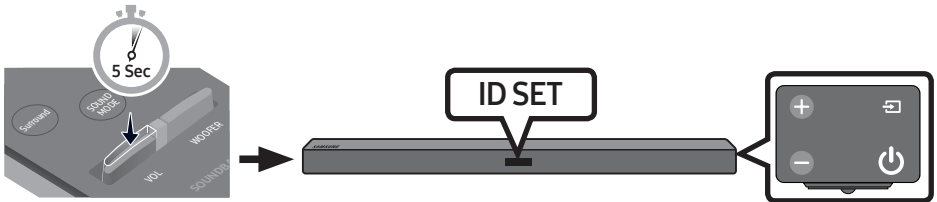

5. When the blue indicator on the subwoofer blinks, turn on the Soundbar's power by pressing **⏻ (Power)** button on the right side of the main unit or on the remote control.
6. When the connection is successfully established, the blue indicator on the rear of the subwoofer stops blinking and glows continuously.
 - If the connection process fails, the blue indicator will flash continuously. Go to Step 1 and start again.

NOTES

- Do not connect the power cord of this product or your TV to a wall outlet until all connections between components are complete.
- Before moving or installing this product, be sure to turn off the power and disconnect the power cord.

- If the main unit is powered off, the wireless subwoofer will go into stand-by mode and the STANDBY LED on the rear will be Red after blinking Blue several times.
- If you use a device that uses the same frequency (5.8GHz) as the Soundbar near the Soundbar, interference may cause some sound interruption.
- The maximum transmission distance of the wireless signal of the main unit is about 10 meters, but may vary depending on your operating environment. If a steel-concrete or metallic wall is between the main unit and the wireless subwoofer the system may not operate at all, because the wireless signal cannot penetrate metal.

PRECAUTIONS

- Wireless receiving antennas are built into the wireless subwoofer. Keep the units away from water and moisture.
- For optimal listening performance, make sure that the area around the wireless subwoofer and Wireless Receiver Module (Sold separately) location is clear of any obstructions.

Expand to true wireless surround sound by connecting the Samsung Wireless Rear Speaker Kit (SWA-8500S) to your Soundbar (Sold separately). For more information, see the Samsung Wireless Rear Speaker Kit manual.

04 CONNECTING TO YOUR TV

Hear TV sound from your Soundbar through wired or wireless connections.

- When the Soundbar is connected to a Samsung smart TV released in 2017 or later, the Soundbar can be controlled using the TV's remote control.
 - This function also allows you to use the TV menu to adjust the sound field and various settings as well as the volume and mute.

Method 1. Connecting with a Cable

Connecting using an Optical Cable

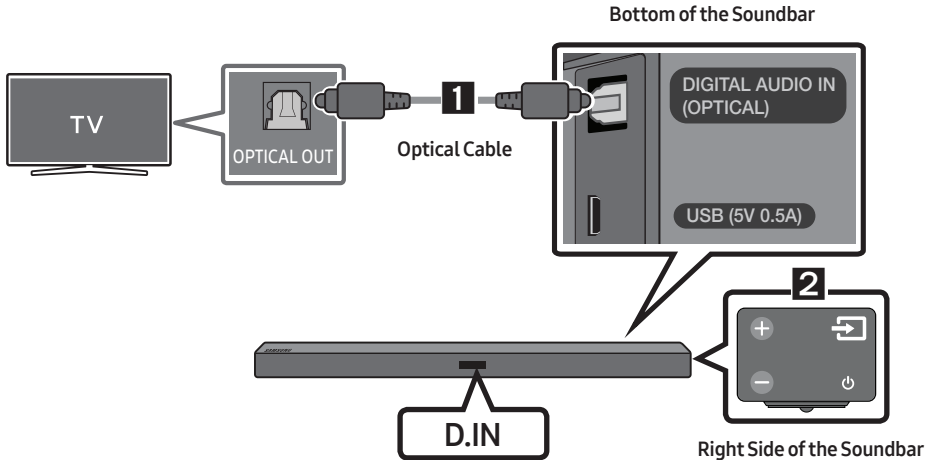

1. Connect the **DIGITAL AUDIO IN (OPTICAL)** jack on the Soundbar to the OPTICAL OUT jack of the TV with a digital optical cable.
2. Press the  (**Source**) button on the right side panel or remote control, and then select mode "D.IN".
 - When the Soundbar is connected to a Samsung smart TV released in 2017 or later, the Bluetooth POWER function automatically turns on to enable the Soundbar to be controlled with the TV remote control. (See page 23 for details on Bluetooth POWER.)

Auto Power Link

Auto Power Link automatically turns on the Soundbar when the TV is turned on.

1. Connect the Soundbar and a TV with a digital optical cable.
2. Press the  (**Source**) button on the right side panel or on the remote control, and then select “D.IN”.
3. Press the **Left** button on the remote control for 5 seconds to turn Auto Power Link on or off.
 - Auto Power Link is set to ON by default.
(To turn off this function, turn off Auto Power using the Soundbar.)
 - Depending on the connected device, Auto Power Link may not function.
 - This function is only available in the “D.IN” mode.



Connecting a TV using an HDMI Cable

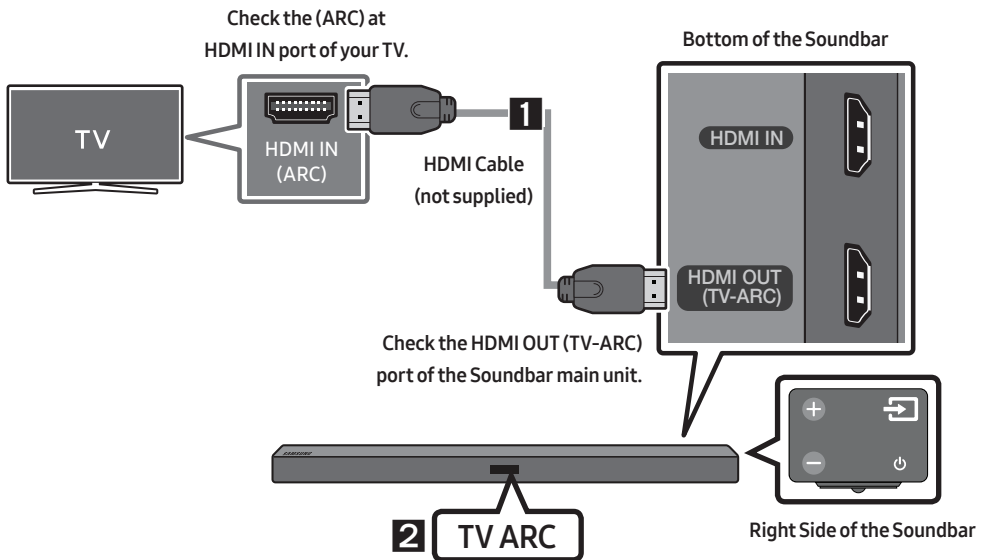

1. With the Soundbar and TV turned on, connect the HDMI cable (not supplied) as shown in the figure.
2. “TV ARC” appears in the display window of the Soundbar main unit and the Soundbar plays TV sound.
 - If TV sound is inaudible, press the  (**Source**) button on the remote control or on the right side of the Soundbar to switch to “D.IN” mode. The screen displays “D.IN” and “TV ARC” in sequence, and TV sound is played.

- If “TV ARC” does not appear in the display window of the Soundbar main unit, confirm that the cable is connected to the correct port.
- Use the volume buttons on the TV’s remote control to change the volume on the Soundbar.

NOTES

- HDMI is an interface that enables the digital transmission of video and audio data with just a single connector.
- If the TV provides an ARC port, connect the HDMI cable to the HDMI IN (ARC) port.
- We recommend you use a coreless HDMI cable if possible. If you use a cored HDMI cable, use one whose diameter is less than 14 mm.
- Anynet+ must be turned on.
- This function is not available if the HDMI cable does not support ARC.

Method 2. Connecting Wirelessly



Connecting a TV via Bluetooth

When a TV is connected using Bluetooth, you can hear stereo sound without the hassle of cabling.

- Only one TV can be connected at a time.



The initial connection

1. Press the  (**Source**) button on the right side panel or on the remote control, and then select “BT”.
2. Change “BT” to “BT PAIRING”.
 - If “BT READY” appears, press and hold the  (**Source**) button on the right side panel of the Soundbar or on the remote control for more than 5 seconds to display “BT PAIRING”.
3. Select Bluetooth mode on the TV. (For more information, see the TV’s manual.)
4. Select “[AV] Samsung Soundbar Mxxx M-Series” from the list on TV’s screen.

An available Soundbar is indicated with “Need Pairing” or “Paired” on the TV Bluetooth device list. To connect to the Soundbar, select the message and establish a connection.

 - When the TV is connected, [TV Name] → “BT” appears on the Soundbar’s front display.
5. You can now hear TV sound from the Soundbar.

If the device fails to connect

- If the previously connected Soundbar listing (e.g. “[AV] Samsung Soundbar Mxxx M-Series”) appears in the list, delete it.
- In “BT” mode, press and hold the  (Source) button for more than 5 seconds on the right side panel of the Soundbar or on the remote control to switch to “BT PAIRING” mode. Then, select “[AV] Samsung Soundbar Mxxx M-Series” from the TV’s search list.

What are the BT READY and BT PAIRING statuses?

- **BT READY** : In this mode, you can search for previously connected TVs or connect to the Soundbar from a previously connected mobile device.
- **BT PAIRING** : In this mode, you can connect to a new device. (While in “BT” mode, press and hold the  (Source) button for more than 5 seconds on the right side of the Soundbar or on the remote control.)

NOTES

- If asked for a PIN code when connecting a Bluetooth device, enter <0000>.
- In Bluetooth connection mode, the Bluetooth connection will be lost if the distance between the Soundbar and the Bluetooth device exceeds 10 meters.
- The Soundbar automatically turns off after 5 minutes in the Ready state.
- The Soundbar may not perform Bluetooth search or connection correctly under the following circumstances:
 - If there is a strong electrical field around the Soundbar.
 - If several Bluetooth devices are simultaneously paired with the Soundbar.
 - If the Bluetooth device is turned off, not in place, or malfunctions.
- Electronic devices may cause radio interference. Devices that generate electromagnetic waves must be kept away from the Soundbar main unit - e.g., microwaves, wireless LAN devices, etc.

Disconnecting the Soundbar from the TV

Press the  (Source) button on the right side panel or on the remote control and switch to any mode but “BT”.

- Disconnecting takes time because the TV must receive a response from the Soundbar. (The time required may differ, depending on the TV model.)

05 CONNECTING AN EXTERNAL DEVICE

Connect to an external device via a wired or wireless network to play the external device's sound through the Soundbar.

Connecting using an Optical or Analogue Audio (AUX) Cable

BD / DVD player / Set-top box /
Game console

Right Side of the Soundbar

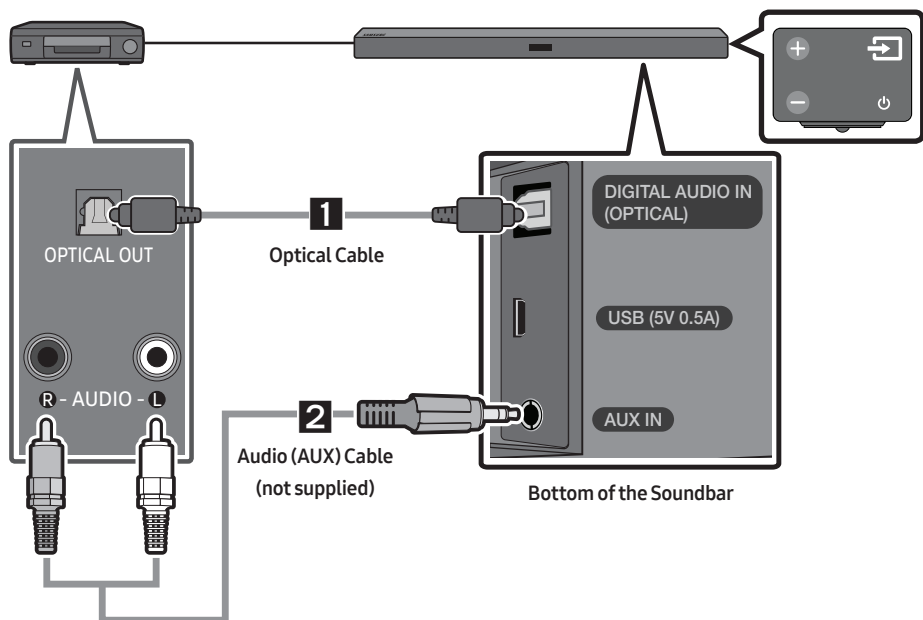

1 Optical Cable

- 1 Connect **DIGITAL AUDIO IN (OPTICAL)** on the main unit to the **OPTICAL OUT** jack of the Source Device using a digital optical cable.
- 2 Select "**D.IN**" mode by pressing the  (**Source**) button on the right side panel or on the remote control.

2 Audio (AUX) Cable

- 1 Connect **AUX IN (Audio)** on the main unit to the **AUDIO OUT** jack of the Source Device using an audio cable.
- 2 Select "**AUX**" mode by pressing  (**Source**) button on the right side panel or on the remote control.

Connecting using an HDMI Cable

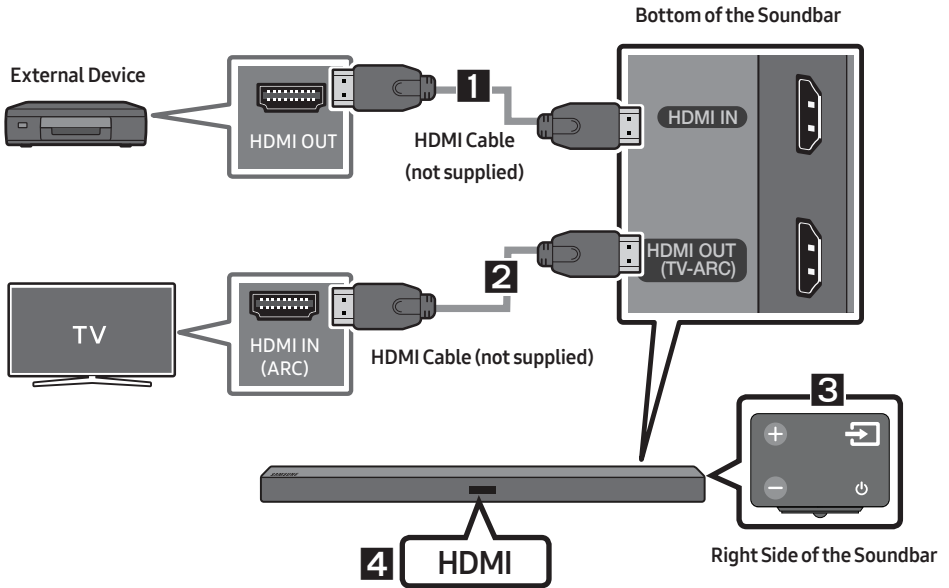

1. Connect an HDMI cable (not supplied) from the **HDMI IN** jack on the back of the product to the HDMI OUT jack on your digital device.
2. Connect an HDMI cable (not supplied) from the **HDMI OUT (TV-ARC)** jack on the back of the product to the HDMI IN jack on your TV.
3. Press the **Source** button on the right side panel or on the remote control, and then select **"HDMI"**.
4. **"HDMI"** mode is displayed on the Soundbar display panel and sound plays.

06 CONNECTING A USB

You can play music files located on USB storage devices through the Soundbar.

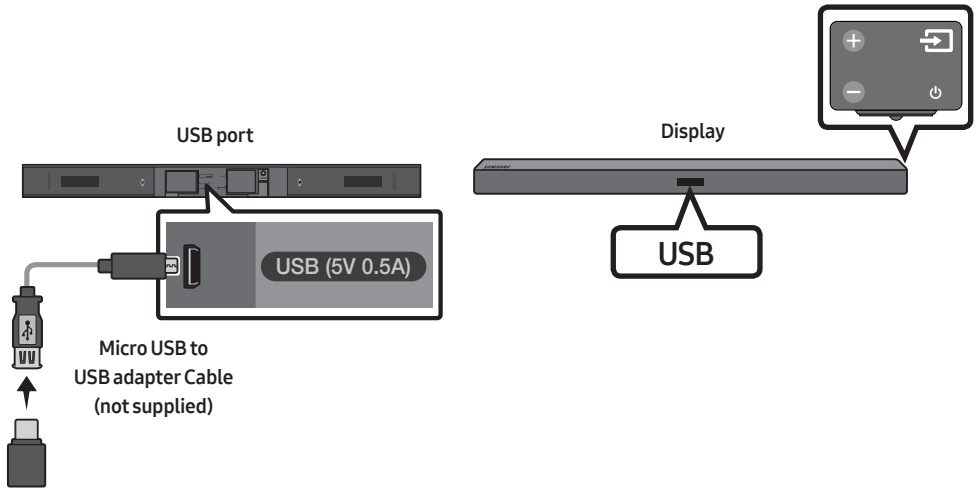

1. Connect a Micro USB to USB adapter cable with a male USB 2.0 Micro USB plug (Type B) on one end and a standard female 2.0 USB jack (Type A) on the other end to the micro USB jack on your Soundbar.
 - Micro USB to USB adapter Cable is sold separately. To purchase, contact a Samsung Service Centre or Samsung Customer Care.
2. Connect your USB device to the female end of the adapter cable.
3. Press the  (**Source**) button on the right side panel or on the remote control, and then select "USB".
4. "USB" appears in the display screen.
5. Play music files from the USB storage device through the Soundbar.
 - The Soundbar automatically turns off (Auto Power Off) if no USB device has been connected for more than 5 minutes.

File Format Type Compatibility list

Extension	Codec	Sampling Rate	Bit Rate
*.mp3	MPEG 1 Layer2	16KHz ~ 48KHz	80kbps~320kbps
	MPEG 1 Layer3	16KHz ~ 48KHz	80kbps~320kbps
	MPEG 2 Layer3	16KHz ~ 48KHz	80kbps~320kbps
	MPEG 2.5 Layer3	16KHz ~ 48KHz	80kbps~320kbps
*.wma	Wave_Format_MSAudio1	16KHz ~ 48KHz	56kbps-128kbps
	Wave_Format_MSAudio2	16KHz ~ 48KHz	56kbps-128kbps
*.aac	AAC	16KHz ~ 96KHz	48kbps~320kbps
	AAC-LC	16KHz ~ 96KHz	128kbps~192kbps 5.1ch 320kbps
	HE-AAC	24KHz ~ 96KHz	48kbps~64kbps 5.1ch 160kbps
*.wav	-	16KHz ~ 48KHz	up to 3000kbps
*.ogg	OGG 1.1.0	16KHz ~ 48KHz	50kbps~500kbps
*.flac	FLAC 1.1.0, FLAC 1.2.1	16KHz ~ 96KHz	up to 3000kbps

- If there are too many folders and files stored on the USB device, it may take the Soundbar some time to access and play files.

07 CONNECTING A MOBILE DEVICE

Connecting via Bluetooth

When a mobile device is connected using Bluetooth, you can hear stereo sound without the hassle of cabling.

- You cannot connect more than one Bluetooth device at a time.



The initial connection

1. Press the **Source** button on the right side panel or on the remote control, and then select **"BT"**.
2. Change **"BT"** to **"BT PAIRING"**.
 - If **"BT READY"** appears, press and hold the **Source** button on the right side panel of the Soundbar or on the remote control for more than 5 seconds to display **"BT PAIRING"**.
3. Select **"[AV] Samsung Soundbar Mxxx M-Series"** from the list.
 - When a Soundbar is connected to the Bluetooth device, **"[Bluetooth Device Name] → "BT"** appears in the front display.
4. Play music files from the device, connected via Bluetooth, through the Soundbar.

If the device fails to connect

- If the previously connected Soundbar listing (e.g. **"[AV] Samsung Soundbar Mxxx M-Series"**) appears in the list, delete it.
- In **"BT"** mode, press and hold the **Source** button for more than 5 seconds on the right side panel of the Soundbar or on the remote control to switch to **"BT PAIRING"** mode. Then, select **"[AV] Samsung Soundbar Mxxx M-Series"** from the Bluetooth device search list.

What are the BT READY and BT PAIRING statuses?

- **BT READY** : In this mode, you can search for previously connected TVs or connect to the Soundbar from a previously connected mobile device.
- **BT PAIRING** : In this mode, you can connect to a new device. (While in “BT” mode, press and hold the  (Source) button for more than 5 seconds on the right side of the Soundbar or on the remote control.)

NOTES

- If asked for a PIN code when connecting a Bluetooth device, enter <0000>.
- In Bluetooth connection mode, the Bluetooth connection will be lost if the distance between the Soundbar and the Bluetooth device exceeds 10 meters.
- The Soundbar automatically turns off after 5 minutes in the Ready state.
- The Soundbar may not perform Bluetooth search or connection correctly under the following circumstances:
 - If there is a strong electrical field around the Soundbar.
 - If several Bluetooth devices are simultaneously paired with the Soundbar.
 - If the Bluetooth device is turned off, not in place, or malfunctions.
- Electronic devices may cause radio interference. Devices that generate electromagnetic waves must be kept away from the Soundbar main unit - e.g., microwaves, wireless LAN devices, etc.
- The Soundbar supports SBC data (44.1kHz, 48kHz).
- Connect only to a Bluetooth device that supports the A2DP (AV) function.
- You cannot connect the Soundbar to a Bluetooth device that supports only the HF (Hands Free) function.
- Once you have paired the Soundbar to a Bluetooth device, selecting “[AV] Samsung Soundbar Mxxx M-Series” from the device’s scanned devices list will automatically change the Soundbar to “BT” mode.
 - Available only if the Soundbar is listed among the Bluetooth device’s paired devices.
(The Bluetooth device and the Soundbar must have been previously paired at least once.)
- The Soundbar will appear in the Bluetooth device’s searched devices list only when the Soundbar is displaying “BT READY”.
- Soundbar cannot be paired to another Bluetooth device, while using the Bluetooth function.

Bluetooth POWER On (Bluetooth POWER)

If a previously paired Bluetooth device tries to pair with the Soundbar when the Bluetooth POWER On function is on and the Soundbar is turned off, the Soundbar turns on automatically.

1. Press the **Bluetooth POWER** button on the remote while the Soundbar is turned on.
2. “ON - BLUETOOTH POWER” appears on the Soundbar’s display.

Disconnecting the Bluetooth device from a Soundbar

You can disconnect a Bluetooth device from the Soundbar. For instructions, see the Bluetooth device's user manual.

- The Soundbar will be disconnected.
- When the Soundbar is disconnected from the Bluetooth device, the Soundbar will display **"BT DISCONNECTED"** on the front display.

Disconnecting the Soundbar from the Bluetooth device

Press the  (**Source**) button on the right side panel or on the remote control, and then change to any mode except **"BT"**.

- Disconnecting takes time because the Bluetooth device must receive a response from the Soundbar. (Disconnection time may differ, depending on the Bluetooth device)
- When the Soundbar is disconnected from the Bluetooth device, the Soundbar will display **"BT DISCONNECTED"** on the front display.

NOTES

- In Bluetooth connection mode, the Bluetooth connection will be lost if the distance between the Soundbar and the Bluetooth device exceeds 10 meters.
- The Soundbar automatically turns off after 5 minutes in the Ready state.

More About Bluetooth

Bluetooth is a technology that enables Bluetooth-compliant devices to interconnect easily with each other using a short wireless connection.

- A Bluetooth device may cause noise or malfunction, depending on usage, if:
 - A part of your body is in contact with the receiving/transmitting system of the Bluetooth device or the Soundbar.
 - It is subject to electrical variation from obstructions caused by a wall, corner, or office partition.
 - It is exposed to electrical interference from same frequency-band devices including medical equipment, microwave ovens, and wireless LANs.
- Pair the Soundbar with the Bluetooth device while they are close together.
- The further the distance between the Soundbar and Bluetooth device, the worse the quality is. If the distance exceeds the Bluetooth operational range, the connection is lost.
- In poor reception areas, the Bluetooth connection may not work properly.
- The Bluetooth connection only works when it is close to the unit. The connection will be automatically cut off if the Bluetooth device is out of range. Even within range, the sound quality may be degraded by obstacles such as walls or doors.
- This wireless device may cause electric interference during its operation.

Using the Samsung Audio Remote App

Installing the Samsung Audio Remote App

To control the Soundbar with your smart device and the Samsung Audio Remote app, download the Samsung Audio Remote app from the Google Play store.

Market search : Samsung Audio Remote



Launching the Samsung Audio Remote App

To launch and use the Samsung Audio Remote app, touch the Audio Remote icon on your smart device, and then follow the directions on the screen.







- The Samsung Audio Remote app is only compatible with Android mobile phones and mobile devices running Android OS 3.0 or later.

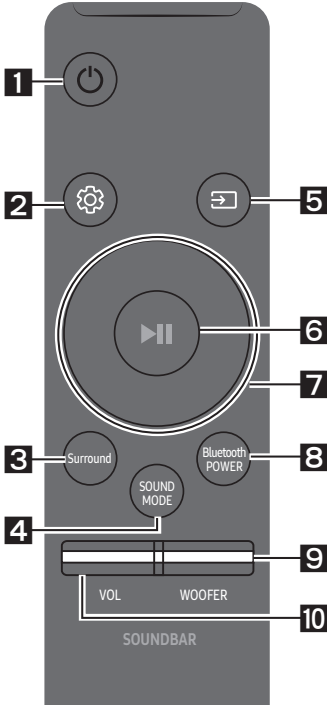



08 USING THE REMOTE CONTROL

How to Use the Remote Control



<p>1</p>	 Power	<p>Turns the Soundbar on and off.</p>
<p>2</p>	 Sound Control	<p>You can select from TREBLE, BASS, or AUDIO SYNC.</p> <ul style="list-style-type: none"> To control the volume of the treble or bass sound, select TREBLE or BASS in Sound Settings, and then adjust the volume between -6~+6 by using the Up/Down buttons. Press and hold the  (Sound Control) button for about 5 seconds to adjust the sound for each frequency band. 150Hz, 300Hz, 600Hz, 1.2KHz, 2.5KHz, 5KHz, and 10KHz are selectable (Left/Right) and each can be adjusted to a setting between -6 ~ +6 (Up/Down). If the video and audio between the TV and your Soundbar are not synchronised, select AUDIO SYNC in Sound Settings, and then set audio delay between 0~300 milliseconds by using the Up/Down buttons. (Except “USB” mode) Audio Sync is only supported in some functions.

<p>3</p>	 Surround	<p>The Surround Sound function adds depth and a sense of space to sound. Each time you press this button, ON and OFF alternate.</p> <ul style="list-style-type: none"> ON : Play sound over all the speakers. OFF : You can hear the sound of the original source channel from several speakers.
-----------------	--	--

<p>4</p>	 <p>SOUND MODE</p>	<p>You can select the desired sound effect by choosing STANDARD, MUSIC, CLEAR VOICE, SPORTS, or MOVIE.</p> <p>Select the “STANDARD” mode if you want to enjoy the original sound.</p> <ul style="list-style-type: none"> • DRC (Dynamic Range Control) Lets you apply dynamic range control to Dolby Digital tracks. If you press and hold the SOUND MODE button while in standby mode, DRC (Dynamic Range Control) turns on or off. With the DRC turned on, loud sound is reduced. (The sound may be distorted.)
<p>5</p>	 <p>Source</p>	<p>Press to select a source connected to the Soundbar.</p> <ul style="list-style-type: none"> • BT PAIRING mode To turn on “BT PAIRING” mode in “BT” mode, press and hold the  (Source) button for more than 5 seconds. See page 17 for details. • Auto Power Down Function The unit turns off automatically in the following situations. <ul style="list-style-type: none"> – D.IN / HDMI / BT / USB Mode : If there is no audio signal for 5 minutes. – AUX Mode : <ul style="list-style-type: none"> – If the Audio (AUX) Cable is disconnected for 5 minutes. – If there is no KEY input for 8 hours when the Audio (AUX) Cable is connected. (Auto Power Down function can be turned off only in that case.) – To turn off Auto Power Down function, while in “AUX” mode, press and hold the ▶ button for 5 seconds. “ON - AUTO POWER DOWN” / “OFF - AUTO POWER DOWN” appears on the display.
<p>6</p>	 <p>Play / Pause</p>	<p>Press the ▶ button to pause a music file temporarily. If you press the button again, the music file plays.</p>

7

Up/Down/
Left/Right



Press the indicated areas to select Up/Down/Left/Right.

Press Up/Down/Left/Right on the button to select or set functions.

- **Repeat**

To use the Repeat function in “USB” mode, press the **Up** button.

- **Music Skip**

Press the **Right** button to select the next music file. Press the **Left** button to select the previous music file.

- **Anynet+ / Auto Power Link**

You can turn Anynet+ and Auto Power Link on or off.

Anynet+ and Auto Power Link are controlled by the **Right** and **Left** buttons respectively.

- Anynet+ : If the Soundbar is connected to a Samsung TV through an HDMI cable, you can control your Soundbar with a Samsung TV remote control. Press and hold the **Right** button for 5 seconds to toggle Anynet+ ON and OFF.
- Auto Power Link : If the Soundbar is connected to your TV through a digital optical cable, the Soundbar can automatically turn on when you turn on your TV. Press and hold the **Left** button for 5 seconds to toggle Auto Power Link ON and OFF.
- Anynet+ / Auto Power Link are set to ON by default.



8

Bluetooth
POWER

Press to turn the Bluetooth POWER function on and off.

When the Bluetooth POWER function is on, “**ON - BLUETOOTH POWER**” appears in the Soundbar’s display.

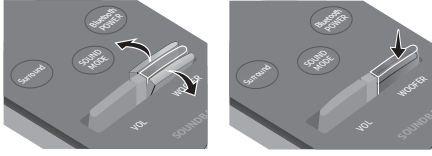
- **Bluetooth POWER function** : If the Soundbar is in standby mode and the Bluetooth POWER function is On, when you turn on a previously connected Bluetooth device, the Soundbar automatically turns on and connects via Bluetooth to the device.
- If you press the **Bluetooth POWER** button again to turn off the BT function, “**OFF-BLUETOOTH POWER**” appears in the Soundbar’s display.
- If the “**D.IN**” mode is on and the Soundbar is connected to a Samsung smart TV released in 2017 or later, the Soundbar can be controlled with the TV remote control. In this mode, you cannot turn off Bluetooth POWER.

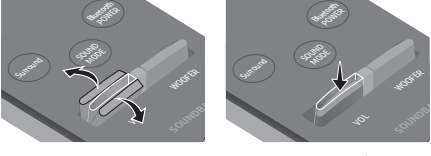

<p>9</p>	 <p>WOOFER</p>	 <p>Push the button up or down to adjust the volume of the subwoofer to -12 or -6 to +6. Pressing the button reverts the subwoofer volume to level 0.</p>
<p>10</p>	 <p>VOL</p>	 <p>Push the button up or down to adjust the volume.</p> <ul style="list-style-type: none"> • Mute Press the VOL button to mute the sound. Press it again to unmute the sound.

Adjusting the Soundbar volume with a TV remote control



Use the TV menu to set the TV speaker on a Samsung TV external speakers.
(For more information, see the TV's user manual.)

- After installing the Soundbar, you can adjust the Soundbar's volume using the IR remote control that came with a Samsung TV. (If you do not want to use this function, when the Soundbar is on, press and hold the **Surround** button for 5 seconds. "OFF-TV REMOTE" appears in the Soundbar's display and the function turns off.)
To adjust the volume using only the Samsung TV remote control, press and hold the **Surround** button for more than 5 seconds until "SAMSUNG-TV REMOTE" appears in the Soundbar display.
 - Each time the **Surround** button is held for 5 seconds, the mode switches in the following order: "SAMSUNG-TV REMOTE" (Default mode) → "OFF-TV REMOTE" → "ALL-TV REMOTE".
- To adjust the Soundbar volume with the remote control that came with a TV made by a third party manufacturer, turn the Soundbar on, press and hold the **Surround** button for 5 seconds ("OFF-TV REMOTE" appears on the Soundbar's display), release the **Surround** button, and then press and hold the **Surround** button again for more than 5 seconds. ("ALL-TV REMOTE" appears on the Soundbar's display.)
 - This function may not be available, depending on the remote control.
 - Manufacturers supporting this function:
VIZIO, LG, Sony, Sharp, PHILIPS, PANASONIC, TOSHIBA, GRUNDIG, Hisense, RCA

Using the Hidden Buttons

Hidden Button		Reference page
Remote Control Button	Function	
Surround	TV remote control On/Off	page 24
 (Source)	BT Paring	page 17
▶ (Play / Pause)	Auto Power Down On/Off (AUX mode)	page 22
	Initialise (Standby)	page 30
VOL	ID SET (Standby)	page 7
Left	Auto Power Link ON/OFF	page 10
Right	Anynet+ ON/OFF	page 23
 (Sound Control)	7 Band EQ	page 21
SOUND MODE	DRC ON/OFF (Standby)	page 22

Output specifications for the different sound effect modes

Effect		Input	Output	
			Except Wireless Rear Speaker Kit	Include Wireless Rear Speaker Kit
 Surround	ON	2.0 ch	2.1 ch	4.1 ch
		5.1 ch	2.1 ch	4.1 ch
 SOUND MODE	STANDARD	2.0 ch	2.1 ch	4.1 ch
		5.1 ch	2.1 ch	4.1 ch
	MUSIC	2.0 ch	2.1 ch	4.1 ch
		5.1 ch	2.1 ch	4.1 ch
	CLEAR VOICE	2.0 ch	2.1 ch	4.1 ch
		5.1 ch	2.1 ch	4.1 ch
	SPORTS	2.0 ch	2.1 ch	4.1 ch
		5.1 ch	2.1 ch	4.1 ch
	MOVIE	2.0 ch	2.1 ch	4.1 ch
		5.1 ch	2.1 ch	4.1 ch

- Samsung Wireless Rear Speaker Kit can be purchased separately. To purchase a Kit, contact the vendor you purchased the Soundbar from.

09 INSTALLING THE WALL MOUNT

Installation Precautions

- Install on a vertical wall only.
- Do not install in a place with high temperature or humidity.
- Verify whether the wall is strong enough to support the product's weight. If not, reinforce the wall or choose another installation point.
- Purchase and use the fixing screws or anchors appropriate for the kind of wall you have (plaster board, iron board, wood, etc.). If possible, fix the support screws into wall studs.
- Purchase wall mounting screws according to the type and thickness of the wall you want to mount the Soundbar on.
 - Diameter: M5
 - Length: 35 mm or longer recommended.
- Connect cables from the unit to external devices before you install the Soundbar on the wall.
- Make sure the unit is turned off and unplugged before you install it. Otherwise, it may cause an electric shock.

Wallmount Components



Wall Mount Guide

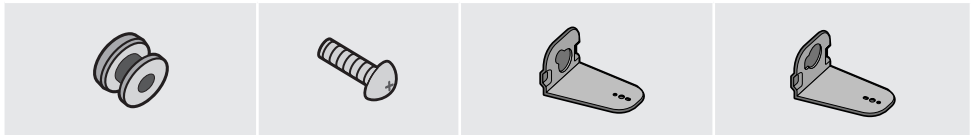

Holder-Screw (2 EA)

Screw (2EA)

Bracket-Wall Mount L

Bracket-Wall Mount R

- Place the **Wall Mount Guide** against the wall surface.
 - The **Wall Mount Guide** must be level.
 - If your TV is mounted on the wall, install the Soundbar at least 5 cm below the TV.

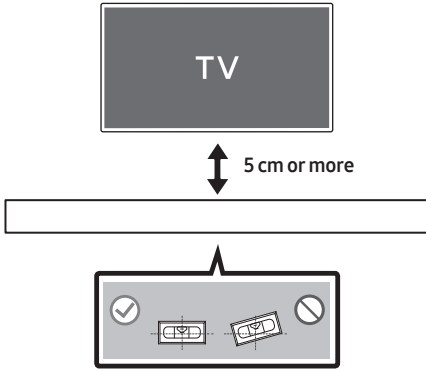

- Align the Paper Template's **Centre Line** with the centre of your TV (if you are mounting the Soundbar below your TV), and then fix the **Wall Mount Guide** to the wall using tape.
 - If you are not mounting below a TV, place the **Centre Line** in the centre of the installation area.

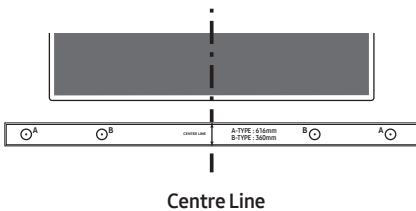

- Push a pen tip or sharpened pencil tip through the centre of the **B-TYPE** images on each end of the Guide to mark the holes for the supporting screws, and then remove the **Wall Mount Guide**.

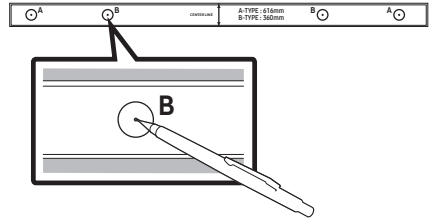

- Using an appropriately sized drill bit, drill a hole in the wall at each marking.
 - If the markings do not correspond to the positions of studs, make sure you insert appropriate anchors or mollys into the holes before you insert the support screws. If you use anchors or mollys, make sure the holes you drill are large enough for the anchors or mollys you use.
- Push a screw (not supplied) through each **Holder-Screw**, and then screw each screw firmly into a support screw hole.

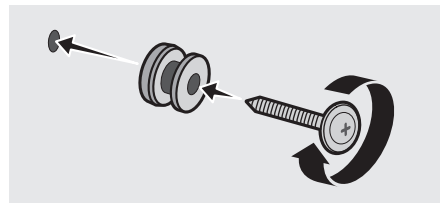

- Use the two **Screws** (M4 x L12) to attach both **Bracket-Wall Mount L** and **R** to the Soundbar's bottom.

For a proper fit, make sure to align the bumps on the Soundbar to the holes on the brackets.

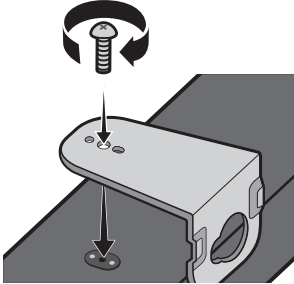

- When assembling, make sure the hanger part of the **Bracket-Wall Mounts** are located behind the rear of the Soundbar.

Rear of Soundbar

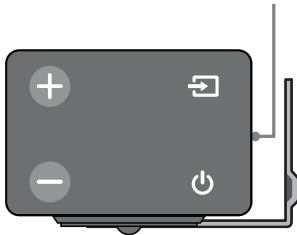

Right end of Soundbar

- The left and right mounts are different shapes. Make sure to position them correctly.



Wall Mount R

Wall Mount L

- Install the Soundbar with the attached **Bracket-Wall Mounts** by hanging the **Bracket-Wall Mounts** on the **Holder-Screws** on the wall.

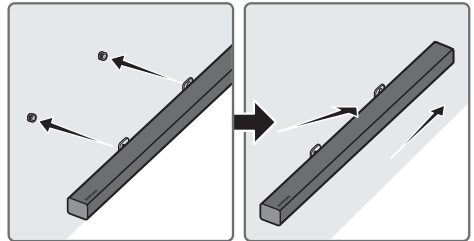

- Slightly tilt the Soundbar to insert both **Holder-Screw** heads into **Bracket-Wall Mount** holes. Push the Soundbar in the direction of the arrow to make sure both sides are firmly fixed.

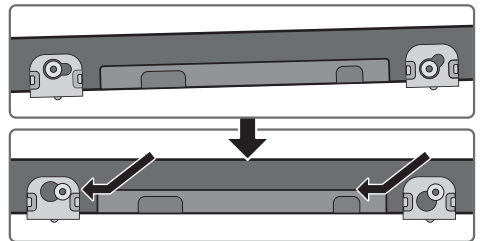

Detaching the Soundbar from the Wall

1. To separate the Soundbar from the wall mount, push it in the direction of arrow, tilt it up slightly, and then pull it away from the wall as shown.

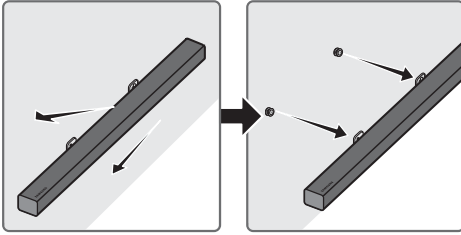

- Do not hang onto the installed unit and avoid striking or dropping the unit.
- Secure the unit firmly to the wall so that it does not fall off. If the unit falls off, it may cause an injury or damage the product.
- When the unit is installed on a wall, please make sure that children do not pull any of the connecting cables, as this may cause it to fall.
- For the optimal performance of a wall mount installation, install the speaker system at least 5 cm below the TV, if the TV is mounted on the wall.
- For your safety, if you do not mount the unit on the wall, install it on a secure, flat surface where it is unlikely to fall.

10 SOFTWARE UPDATE

Samsung may offer updates for the Soundbar's system firmware in the future.

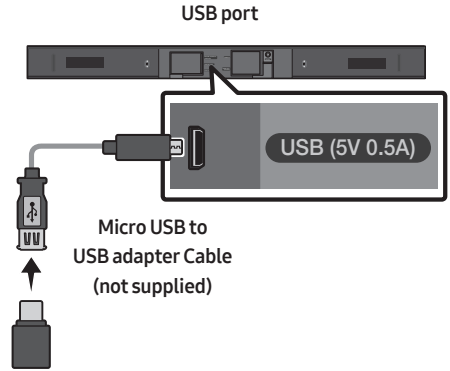

If an update is offered, you can update the firmware by connecting a USB device with the firmware update stored on it to the USB port on your Soundbar.

For more information about how to download update files, go to the Samsung Electronics website at (www.samsung.com → Support). Then, enter or select the model of your Soundbar, select Software & Apps, and then Downloads. The option name can vary.

Updating Procedure

1. Connect a Micro USB to USB adapter cable with a male USB 2.0 Micro USB plug (Type B) on one end and a standard female 2.0 USB jack (Type A) on the other end to the micro USB jack on your Soundbar.
 - The Micro USB to USB adapter cable is sold separately. To purchase, contact a Samsung Service Centre or Samsung Customer Care.
2. Follow the steps below to download the product software:
Go to the Samsung website at (samsung.com) → search for the model name - select the customer support option (the option name is subject to change)
3. Save the downloaded software to a USB stick and select “Extract Here” to unzip the folder.
4. Turn off the Soundbar and connect the USB stick containing the software update to the female port on a Micro USB adapter cable. Connect the cable to the USB port on the Soundbar.
5. Turn on the Soundbar. Within 3 minutes, “**UPDATE**” is displayed and updating begins.
6. When the update finishes, the Soundbar turns off. Press the ►|| button on the remote control for 5 seconds. “**INIT**” appears on the display and then the Soundbar turns off. The update is complete.
 - This product has a DUAL BOOT function. If the firmware fails to update, you can update the firmware again.

If UPDATE is not displayed

1. Turn off the Soundbar, disconnect and then reconnect the USB storage device that contains the update files to the Soundbar’s USB port.
2. Disconnect the Soundbar’s power cord, reconnect it, and then turn on the Soundbar.
 - Updating firmware may not work properly if audio files supported by the Soundbar are stored in the USB storage device.
 - Do not disconnect the power or remove the USB device while updates are being applied. The main unit will turn off automatically after completing the firmware update.
 - After update is completed, the user setup in Soundbar is initialised. We recommend you write down your settings so that you can easily reset them after the update. Note that updating firmware resets the subwoofer connection too. If the connection to the subwoofer is not re-established automatically after the update, refer to page 6. If the software update fails, check if the USB stick is defective.
 - Mac OS users should use MS-DOS (FAT) as the USB format.
 - Updating via USB may not be available, depending on the USB storage device manufacturer.

11 TROUBLESHOOTING

Before seeking assistance, check the following.

The unit will not turn on.

Is the power cord plugged into the outlet?

→ Connect the power plug to the outlet.

A function does not work when the button is pressed.

Is there static electricity in the air?

→ Disconnect the power plug and connect it again.

Sound dropouts occur in BT mode.

→ See the Bluetooth connection sections on pages 11 and 17.

Sound is not produced.

Is the Mute function on?

→ Press the **VOL** button to cancel the function.

Is the volume set to minimum?

→ Adjust the Volume.

The remote control does not work.

Are the batteries drained?

→ Replace with new batteries.

Is the distance between the remote control and Soundbar main unit too far?

→ Move the remote control closer to the Soundbar main unit.

The red LED on the subwoofer blinks and the subwoofer is not producing sound.

This issue can occur if the subwoofer is not connected to the Soundbar main unit.

→ Try to connect your subwoofer again. (See page 6.)

The subwoofer drones and vibrates noticeably.

Try to adjust the vibration of your subwoofer.

→ Push the **WOOFER** button on your remote control up or down to adjust the subwoofer volume. (between -12, -6 ~ +6).

12 LICENCE



Manufactured under licence from Dolby Laboratories. Dolby, Dolby Audio and the double-D symbol are trademarks of Dolby Laboratories.



For DTS patents, see <http://patents.dts.com>.
Manufactured under licence from DTS Licencing Limited. DTS, the Symbol, & DTS and the Symbol together are registered trademarks, and DTS 2.0 Channel is a trademark of DTS, Inc. © DTS, Inc. All Rights Reserved.



The terms HDMI and HDMI High-Definition Multimedia Interface, and the HDMI Logo are trademarks or registered trademarks of HDMI Licencing LLC in the United States and other countries.

13 OPEN SOURCE LICENCE NOTICE

To send inquiries and requests regarding open sources, contact Samsung via Email (oss.request@samsung.com).

14 IMPORTANT NOTES ABOUT SERVICE

- Figures and illustrations in this User Manual are provided for reference only and may differ from actual product appearance.
- An administration fee may be charged if either
 - (a) an engineer is called out at your request and there is no defect with the product (i.e. where the user manual has not been read).
 - (b) you bring the unit to a repair centre and there is no defect with the product (i.e. where the user manual has not been read).
- You will be informed of the administration fee amount before a technician visits.

15 SPECIFICATIONS AND GUIDE

Specifications

GENERAL	USB		5V/0.5A
	Weight	Soundbar Main Unit	2.0 kg
		Subwoofer (PS-WM30)	7.2 kg
	Dimensions (W x H x D)	Soundbar Main Unit	908.5 x 53.5 x 70.5 mm
		Subwoofer (PS-WM30)	200.0 x 392.0 x 378.0 mm
	Operating Temperature Range		
Operating Humidity Range			10 % ~ 75 %
AMPLIFIER	Rated Output power	Soundbar Main Unit	40W x 4, 6 ohm
		Subwoofer (PS-WM30)	160W, 3 ohm
Supported play formats (DTS 2.0 sound is played in DTS format.)			LPCM 2ch, Dolby Audio™ (supporting Dolby® Digital), DTS

NOTES

- Samsung Electronics Co., Ltd reserves the right to change the specifications without notice.
- Weight and dimensions are approximate.
- For more information about the power supply and power consumption, refer to the label attached to the product. (Label : Bottom of the Soundbar Main Unit)

Overall Standby Power Consumption (W)		2.9W
Bluetooth	Port deactivation method	Press the “ Bluetooth POWER ” button on the remote control when “ BT ” mode.

Wireless Models (including the frequency of 5.15GHz-5.35GHz)

- Hereby, Samsung Electronics, declares that this equipment is in compliance with the essential requirements and other relevant provisions of Directive 1999/5/EC.



The original Declaration of Conformity may be found at <http://www.samsung.com>, go to Support > Search Product Support and enter the model name.

This equipment may be operated in all EU countries.

This equipment may only be used indoors.

Wireless Models (excluding the frequency of 5.15GHz-5.35GHz)

- Hereby, Samsung Electronics, declares that this equipment is in compliance with the essential requirements and other relevant provisions of Directive 1999/5/EC.



The original Declaration of Conformity may be found at <http://www.samsung.com>, go to Support > Search Product Support and enter the model name.

This equipment may be operated in all EU countries.



[Correct disposal of batteries in this product]

(Applicable in countries with separate collection systems)

This marking on the battery, manual or packaging indicates that the batteries in this product should not be disposed of with other household waste at the end of their working life. Where marked, the chemical symbols Hg, Cd or Pb indicate that the battery contains mercury, cadmium or lead above the reference levels in EC Directive 2006/66.

If batteries are not properly disposed of, these substances can cause harm to human health or the environment.

To protect natural resources and to promote material reuse, please separate batteries from other types of waste and recycle them through your local, free battery return system.



**Correct Disposal of This Product
(Waste Electrical & Electronic Equipment)**

(Applicable in countries with separate collection systems)

This marking on the product, accessories or literature indicates that the product and its electronic accessories (e.g. charger, headset, USB cable) should not be disposed of with other household waste at the end of their working life. To prevent possible harm to the environment or human health from uncontrolled waste disposal, please separate these items from other types of waste and recycle them responsibly to promote the sustainable reuse of material resources.

Household users should contact either the retailer where they purchased this product, or their local government office, for details of where and how they can take these items for environmentally safe recycling.

Business users should contact their supplier and check the terms and conditions of the purchase contract. This product and its electronic accessories should not be mixed with other commercial wastes for disposal.

For information on Samsung's environmental commitments and product specific regulatory obligations e.g. REACH visit: samsung.com/uk/aboutsamsung/samsungelectronics/corporatecitizenship/data_corner.html

SICHERHEITSINFORMATIONEN

HINWEISE ZUR SICHERHEIT









ZUR VERMEIDUNG VON STROMSCHLÄGEN DARF DIESES GERÄT NICHT GEÖFFNET WERDEN. ES ENTHÄLT KEINE BAUTEILE, DIE VOM BENUTZER GEWARTET ODER REPARIERT WERDEN KÖNNEN. WARTUNGS- UND REPARATURARBEITEN DÜRFEN NUR VON FACHPERSONAL AUSGEFÜHRT WERDEN.

WARNUNG

- Setzen Sie das Gerät nicht Nässe oder Feuchtigkeit aus, um die Gefahr eines Brandes bzw. eines elektrischen Schlags zu vermeiden.

ACHTUNG

- UM ELEKTRISCHE SCHLÄGE ZU VERMEIDEN, RICHTEN SIE DEN BREITEN KONTAKTSTIFT DES STECKERS AN DEM BREITEN STECKPLATZ AUS, UND STECKEN SIE DEN STECKER VOLL EIN.
- Dieses Gerät darf nur an eine Netzsteckdose mit Schutzerdung angeschlossen werden.
- Um das Gerät vom Netzbetrieb zu trennen, muss der Stecker aus der Netzsteckdose gezogen werden. Deshalb sollte der Netzstecker jederzeit zugänglich und leicht trennbar sein.
- Das Gerät keinem Spritz- oder Tropfwasser aussetzen. Keine mit Flüssigkeit gefüllten Behälter, wie Vasen auf das Gerät stellen.
- Um das Gerät vollständig auszuschalten, muss der Netzstecker aus der Steckdose gezogen werden. Somit muss der Netzstecker immer bequem erreichbar sein.

 ACHTUNG  GEFAHR ELEKTRISCHER SCHLÄGE! GERÄT NICHT ÖFFNEN!	
	Dieses Symbol zeigt an, dass im Gerät eine hohe Spannung vorliegt. Aufgrund der bestehenden Stromschlaggefahr dürfen keine Teile im Innern des Geräts berührt werden.
	Dieses Symbol zeigt an, dass mit dem Gerät wichtige schriftliche Anleitungen bezüglich der Bedienung und Wartung mitgeliefert wurden.
	Produkt der Klasse-II: Dieses Symbol zeigt an, dass das Gerät keinen elektrischen Erdungsanschluss (Masse) benötigt.
	Wechselspannung: Dieses Symbol zeigt an, dass es sich bei der mit diesem Symbol gekennzeichneten Nennspannung um eine Wechselspannung handelt.
	Gleichspannung: Dieses Symbol zeigt an, dass es sich bei der mit diesem Symbol gekennzeichneten Nennspannung um eine Gleichspannung handelt.
	Achtung! Gebrauchsanweisung beachten: Dieses Symbol weist den Benutzer an, weitere sicherheitsrelevante Informationen der Gebrauchsanweisung zu entnehmen.

HINWEISE

1. Stellen Sie sicher, dass die Stromversorgung in Ihrem Haus den auf der Rückseite Ihres Produkts angegebenen Anforderungen entspricht. Stellen Sie Ihr Produkt horizontal auf einer geeigneten Unterlage (Möbel) auf, so dass rundherum ausreichend Platz 7~10 cm zur Belüftung bleibt. Achten Sie darauf, dass die Belüftungsöffnungen nicht abgedeckt sind. Stellen Sie das Gerät nicht auf Verstärker oder andere Geräte, die heiß werden können. Das Gerät ist für Dauerbetrieb eingerichtet. Um das Gerät vollständig auszuschalten, den Stecker aus der Steckdose ziehen. Ziehen Sie den Netzstecker des Geräts wenn Sie beabsichtigen, es für längere Zeit nicht zu nutzen.
2. Ziehen Sie bei Gewittern das Stromkabel aus der Steckdose. Durch Blitze verursachte Spannungsspitzen können zur Beschädigung des Geräts führen.
3. Halten Sie das Gerät von direkter Sonneneinstrahlung oder anderen Wärmequellen fern. Dies kann zu einer Überhitzung führen und zu einer Fehlfunktion des Geräts führen.
4. Schützen Sie das Produkt vor Feuchtigkeit (z. B. Vasen), übermäßiger Hitze (z. B. Kamine) oder Geräten, die starke magnetische oder elektrische Felder erzeugen. Trennen Sie das Netzkabel bei Fehlfunktionen des Geräts von der Stromversorgung. Ihr Produkt ist nicht für den gewerblichen Einsatz vorgesehen. Verwenden Sie dieses Produkt nur für den privaten Bereich. Wenn Ihr Produkt oder die CD bei kalten Temperaturen aufbewahrt wurden, kann Kondensation auftreten. Wenn Sie das Gerät bei kalten Temperaturen transportiert haben, warten Sie mit der Inbetriebnahme circa 2 Stunden, bis das Gerät Raumtemperatur erreicht hat.

5. Die in diesem Produkt verwendeten Batterien enthalten umweltschädliche Chemikalien. Entsorgen Sie die Batterien nicht im Hausmüll. Entsorgen Sie Batterien niemals in einem Feuer. Schließen Sie die Batterien nicht kurz, zerlegen und überhitzen Sie sie nicht. Bei unsachgemäßem Austausch von Batterien besteht Explosionsgefahr. Setzen Sie nur Batterien des gleichen oder eines gleichwertigen Typs ein.

ÜBER DIESES HANDBUCH

Das Benutzerhandbuch hat zwei Teile: dieses einfache BENUTZERHANDBUCH auf Papier und ein detailliertes VOLLSTÄNDIGES HANDBUCH, welches Sie herunterladen können.



BENUTZERHANDBUCH

Siehe dieses Handbuch für Sicherheitshinweise, Produktinstallation, Komponenten, Verbindungen und Produktspezifikationen.



VOLLSTÄNDIGES HANDBUCH

Sie können durch Scannen des QR-Codes Zugang zum Kunden-Support-Center erhalten. Um das Handbuch auf Ihrem PC oder Mobilgerät zu konsultieren, Laden Sie das Handbuch als Dokument von der Webseite herunter. (<http://www.samsung.com/support>)

Design und technische Daten können sich ohne vorherige Ankündigung ändern.

INHALT

01	Überprüfen der Komponenten	2
	Einlegen der Batterien vor der Verwendung der Fernbedienung (AA-Batterien X 2)	2
02	Produktübersicht	3
	Vorderseite / rechte Seite der Soundbar	3
	Unterseite der Soundbar	4
03	Anschliessen der Soundbar	5
	Stromanschluss	5
	Verbinden der Soundbar mit den Subwoofer	6
	– Automatische Verbindung zwischen Subwoofer und Soundbar	6
	– Manuelles Verbinden des Subwoofers bei Fehlschlagen der automatischen Verbindung	7
04	Anschluss an ihr Fernsehgerät	9
	Methode 1. Verbindung mit einem Kabel	9
	– Verbindung mit einem optischen Kabel	9
	– Einen Fernseher über ein HDMI-Kabel verbinden	10
	Methode 2. Drahtlose Verbindung	11
	– Verbindung eines Fernsehers per Bluetooth	11
05	Verbinden eines Mobilgeräts	13
	Verbindung mit einem optischen oder analogen Audio (AUX)-Kabel	13
	Über ein HDMI-Kabel verbinden	14
06	Anschliessen eines USB	15

07	Anschliessen eines Mobilgeräts	17
	Anschließen per Bluetooth	17
	Samsung Audio Remote App verwenden	20
	– Installieren der Samsung Audio Remote App	20
	– Starten der Samsung Audio Remote App	20
08	Verwenden der Fernbedienung	21
	So verwenden Sie die Fernbedienung	21
	Anpassen der Soundbar-Lautstärke mit einer TV-Fernbedienung	24
	Verwenden der verborgenen Tasten	25
	Ausgabe-Spezifikationen für die unterschiedlichen Sound-Effekt-Modi	25
09	Installieren der Wandhalterung	26
	Vorsichtsmaßnahmen für die Installation	26
	Komponenten für die Anbringung an der Wand	26
	Soundbar von der Wand abnehmen	29
10	Softwareaktualisierung	29
	Updateverfahren	30
	Wenn UPDATE nicht angezeigt wird	30
11	Fehlerbehebung	31
12	Lizenz	32
13	Bekanntmachung zu Open Source Lizenzen	32
14	Wichtige Hinweise zum Kundendienst	32
15	Spezifikationen und Leitfaden	33
	Technische daten	33

01 ÜBERPRÜFEN DER KOMPONENTEN

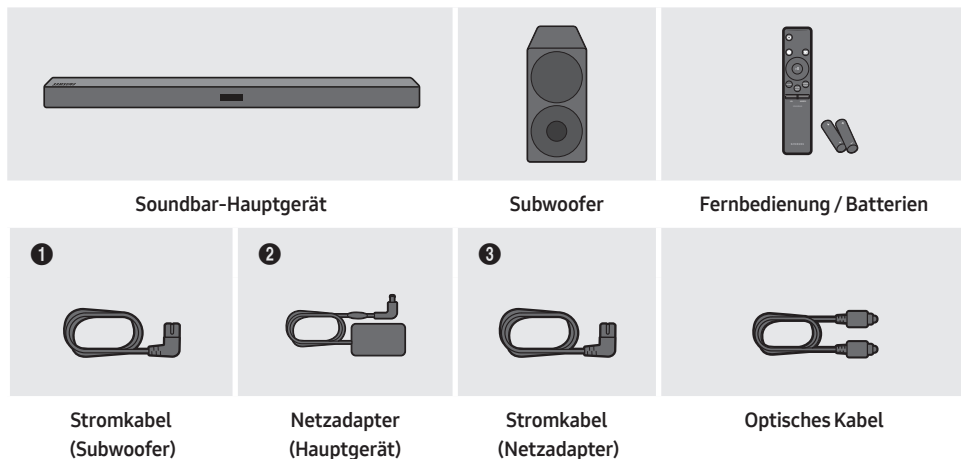

- Die Stromanschlusskomponenten sind gekennzeichnet (1, 2, 3). Weitere Informationen zu den Stromanschlüssen finden Sie auf Seite 5.
- Siehe Seite 26 zu den Wandhalterungskomponenten.
- Micro-USB-auf-USB-Adapter- und HDMI-Kabel sind separat erhältlich. Wenden Sie sich hierzu an ein Samsung Servicezentrum oder den Kundendienst von Samsung.
- Das Aussehen des Zubehörs kann etwas von den Abbildungen oben abweichen.

Einlegen der Batterien vor der Verwendung der Fernbedienung (AA-Batterien X 2)

Schieben Sie den Batteriedeckel in Pfeilrichtung, bis er vollständig entfernt ist.

Legen Sie 2 AA-Batterien (1,5V) so ausgerichtet ein, dass ihre Polarität richtig ist. Schieben Sie den Batteriedeckel wieder vollständig zurück.

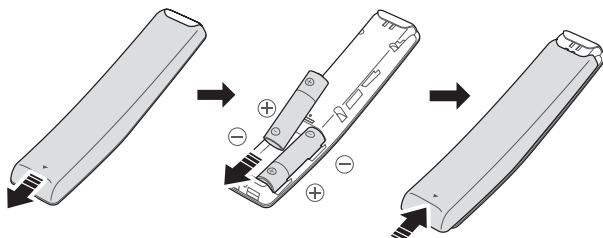

02 PRODUKTÜBERSICHT

Vorderseite / rechte Seite der Soundbar

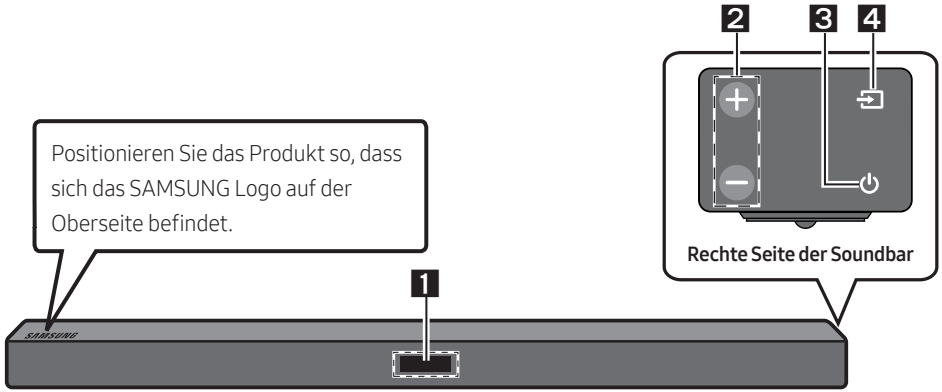

1

Anzeige

Zeigt den Status und den aktuellen Modus des Produkts an.

2

+/- (Lautstärke)-Taste

Stellt die Lautstärke ein.

- Der Lautstärkepegel wird beim Einstellen auf der vorderen Anzeige der Soundbar angezeigt.

3

⏻ (Strom)-Taste

Schaltet den Strom ein und aus.

📺 (Quelle)-Taste

Wählt den Quelleneingangsmodus aus.

4

Eingangsmodus	Anzeige
Optischer digitaler Eingang	D.IN
ARC (HDMI OUT)-Eingang	D.IN → TV ARC (Automatische Umwandlung)
AUX-Eingang	AUX
HDMI-Eingang	HDMI
BLUETOOTH-Modus	BT
USB-Modus	USB

- Zum Einschalten des Modus „**BT PAIRING**“ schalten Sie die Quelle auf den Modus „**BT**“ um und halten Sie dann die taste 📺 (Quelle) länger als 5 Sekunden lang gedrückt.

- Nach dem Anschluss des Netzkabels muss 4 bis 6 Sekunden gewartet werden, bis der Netzschalter bedient werden kann.
- Wenn Sie dieses Gerät einschalten, vergeht eine Verzögerungszeit von 4 bis 5 Sekunden, bevor eine Tonausgabe erfolgt.
- Wenn Sie den Ton nur über den Soundbar hören wollen, müssen Sie die Lautsprecher des Fernsehgeräts im Audio Setup Menü Ihres Fernsehgeräts ausschalten. Weitere Informationen über Ihr Fernsehgerät finden Sie im Benutzerhandbuch, das im Lieferumfang Ihres TVs enthalten war.

Unterseite der Soundbar

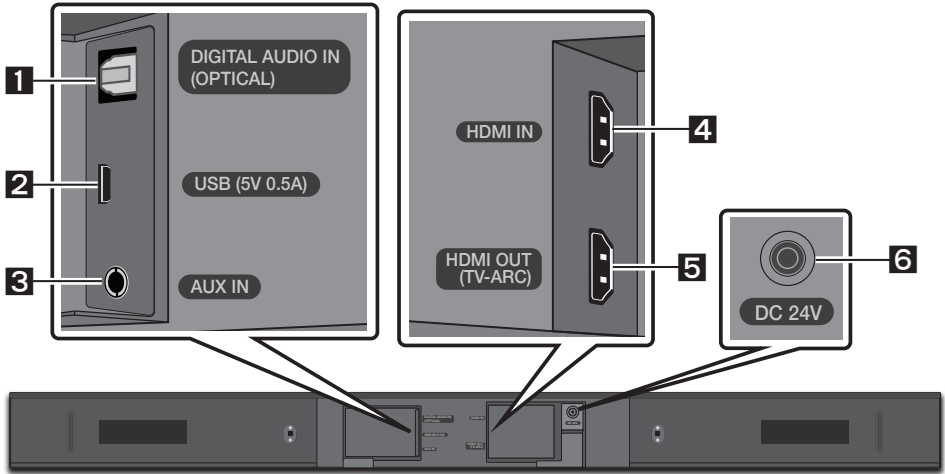

1	DIGITAL AUDIO IN (OPTICAL) An den digitalen (optischen) Ausgang eines externen Geräts anschließen.
2	USB (5V 0.5A) Hier ein USB-Gerät anschließen, um Musikdateien auf dem USB-Gerät über die Soundbar wiederzugeben.
3	AUX IN An den analogen Ausgang eines externen Geräts anschließen.
4	HDMI IN Gibt digitale Video- und Audiosignale über ein HDMI-Kabel simultan ein. An den HDMI-Ausgang eines externen Geräts anschließen.
5	HDMI OUT (TV-ARC) An die HDMI (ARC)-Buchse an einem Fernseher anschließen.
6	DC 24V (Stromversorgungseingang) Den Netzadapter anschließen.

- Ziehen Sie, wenn Sie das Stromkabel des AC/CD-Adapters von der Steckdose trennen möchten, am Stecker. Ziehen Sie nicht am Kabel.
- Schließen Sie dieses Gerät oder andere Geräteteile nicht an eine AC-Steckdose an, bis alle Anschlüsse zwischen den Teilen hergestellt sind.

03 ANSCHLIESSEN DER SOUNDBAR

Stromanschluss

Verwenden Sie die Stromkomponenten (❶ ❷ ❸) um die Geräte in der folgenden Reihenfolge an Steckdosen anzuschließen: **1.) Subwoofer** → **2.) Soundbar-Hauptgerät**.

Siehe die nachfolgenden Abbildungen.

- Weitere Informationen zur benötigten Stromversorgung und zum Stromverbrauch finden Sie auf dem Etikett am Gerät. (Etikett: Unterseite des Soundbar-Hauptgeräts)

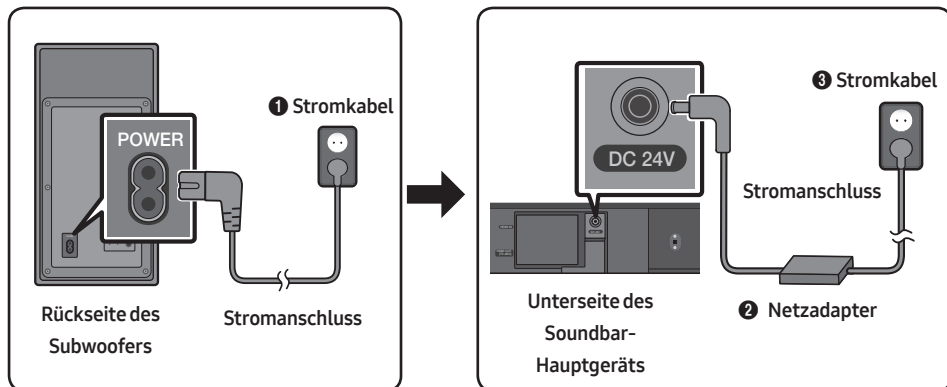

- Achten Sie darauf, dass der Netzadapter flach auf einem Tisch oder dem Fußboden liegt. Wenn Sie den Netzadapter in hängender Position mit dem Netzkabeleingang nach oben platzieren, könnten Wasser oder sonstige Fremdstoffe in den Adapter gelangen und zu Fehlfunktionen führen.

Verbinden der Soundbar mit den Subwoofer

Wenn der Subwoofer verbunden ist, können Sie einen vollen Bass-Ton genießen.

Automatische Verbindung zwischen Subwoofer und Soundbar

Wenn Sie den Strom einschalten, nachdem Sie die Stromkabel an die Soundbar und den Subwoofer angeschlossen haben, wird der Subwoofer automatisch mit der Soundbar verbunden.

- Wenn die automatische Kopplung abgeschlossen ist, leuchten die blauen Anzeigelichter auf der Rückseite des Subwoofers auf.

LED-Anzeigelichter auf der Rückseite des Subwoofers

LED	Status	Beschreibung	Abhilfe
Blau	Ein	Erfolgreich verbunden (normaler Betrieb)	-
	Blinkend	Verbindung wird wieder hergestellt	Prüfen Sie, ob das Stromkabel richtig am Soundbar-Hauptgerät angeschlossen ist oder warten Sie einige Zeit. (Falls das Blinken andauert, versuchen Sie, den Subwoofer manuell anzuschließen. Weitere Informationen finden Sie auf Seite 7.)
Rot	Ein	Standby (bei ausgeschaltetem Soundbar-Hauptgerät)	Prüfen Sie, ob das Stromkabel richtig am Soundbar-Hauptgerät angeschlossen ist.
		Verbindung fehlgeschlagen	Erneut verbinden. Siehe die Anweisungen zur manuellen Verbindung auf Seite 7.
Rot und blau	Blinkend	Fehlfunktion	Siehe die Kontaktinformationen für das Samsung Servicezentrum in dem Handbuch.

Manuelles Verbinden des Subwoofers bei Fehlschlägen der automatischen Verbindung

Überprüfen Sie dies, bevor Sie die manuelle Verbindung ausführen

- Überprüfen Sie, ob die Stromkabel der Soundbar und des Subwoofers richtig angeschlossen sind.
- Stellen Sie sicher, dass die Soundbar eingeschaltet ist.

1. Halten Sie **ID SET** auf der Rückseite des Subwoofers mindestens 5 Sekunden lang gedrückt.
Die rote Anzeileuchte auf der Rückseite des Subwoofers erlischt und die blaue Anzeileuchte blinkt.

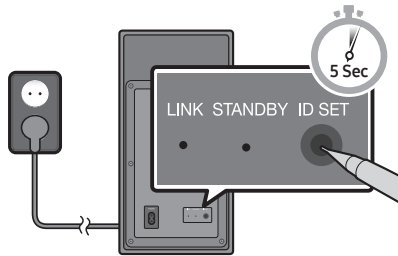

Rückseite des Subwoofers

2. Schalten Sie die Soundbar aus.
3. Halten Sie die Taste **VOL** auf der Fernbedienung mindestens 5 Sekunden lang gedrückt, während die Soundbar ausgeschaltet ist (OFF).
4. Für 1,3 Sekunden erscheint nun die Meldung **ID SET** in der Anzeige der Soundbar und erlischt dann.

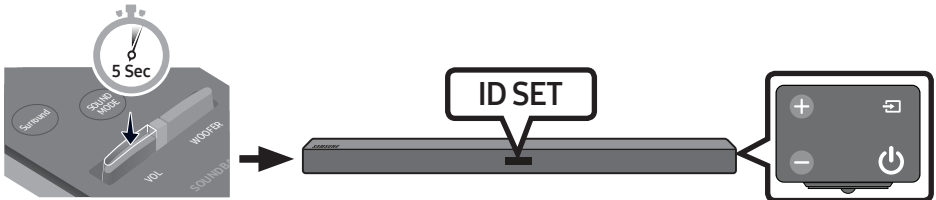

5. Wenn die blaue Anzeileuchte an dem Subwoofer blinkt, schalten Sie die Stromversorgung der Soundbar durch Drücken der **⏻ (Strom)**-Taste auf der rechten Seite der Haupteinheit oder der Fernbedienung ein.
6. Wenn die Verbindung erfolgreich hergestellt ist, blinkt die blaue Anzeige auf der Rückseite des Subwoofers nicht mehr, sondern leuchtet ständig.
 - Falls der Verbindungsvorgang fehlschlägt, blinkt die blaue Anzeige durchgehend.
Gehen Sie zu Schritt 1 und starten Sie erneut.

HINWEISE

- Schließen Sie das Stromkabel dieses Produkts oder Ihr TV-Gerät nicht an eine Steckdose an, bis alle Anschlüsse zwischen den Teilen hergestellt sind.
- Stellen Sie vor dem Verschieben oder Aufstellen des Produkts sicher, dass das Gerät ausgeschaltet ist und das Stromkabel getrennt.

- Wenn die Haupteinheit ausgeschaltet ist, geht der drahtlose Subwoofer in den Standby-Modus und die STANDBY-LED auf der Rückseite blinkt mehrmals blau und wird dann rot.
- Wenn Sie in der Nähe der Soundbar ein Gerät mit gleicher Frequenz (5,8GHz) verwenden, kann es zu Interferenzen und damit zu Tonunterbrechungen kommen.
- Die maximale Übertragungsentfernung des drahtlosen Signals der Haupteinheit beträgt ca. 10 m, kann jedoch in Abhängigkeit Ihrer Betriebsumgebung unterschiedlich sein. Wenn sich eine Stahlbeton- oder Metallwand zwischen der Haupteinheit und dem drahtlosen Subwoofer befindet, funktioniert die Anlage möglicherweise gar nicht, weil das drahtlose Signal Metall nicht durchdringen kann.

VORSICHTSMASSNAHMEN

- Es sind Antennen für den drahtlosen Empfang in den drahtlosen Subwoofer eingebaut. Halten Sie die Einheiten fern von Wasser und Feuchtigkeit.
- Für eine optimale Wiedergabeleistung stellen Sie sicher, dass der Bereich um den drahtlosen Subwoofer und das Drahtlosempfängermodul (separat erhältlich) frei von Behinderungen ist.

Erweitern Sie das System um echten drahtlosen Surround-Sound, indem Sie das Drahtlose Rücklautsprecherkit (SWA-8500S) von Samsung an Ihre Soundbar anschließen (separat erhältlich). Für weitere Informationen siehe die Anleitung für das Drahtlose Rücklautsprecherkit von Samsung.

04 ANSCHLUSS AN IHR FERNSEHGERÄT

Hören Sie den TV-Ton durch kabelgebundene oder kabellose Verbindungen über Ihre Soundbar.

- Wenn die Soundbar an einen Samsung Smart TV angeschlossen ist, der 2017 oder später veröffentlicht wurde, kann die Soundbar mit der TV-Fernbedienung gesteuert werden.
 - Mit dieser Funktion können Sie auch das TV-Menü verwenden, um das Klangfeld und verschiedene Einstellungen sowie die Lautstärke und die Stummschaltung anzupassen.

Methode 1. Verbindung mit einem Kabel

Verbindung mit einem optischen Kabel

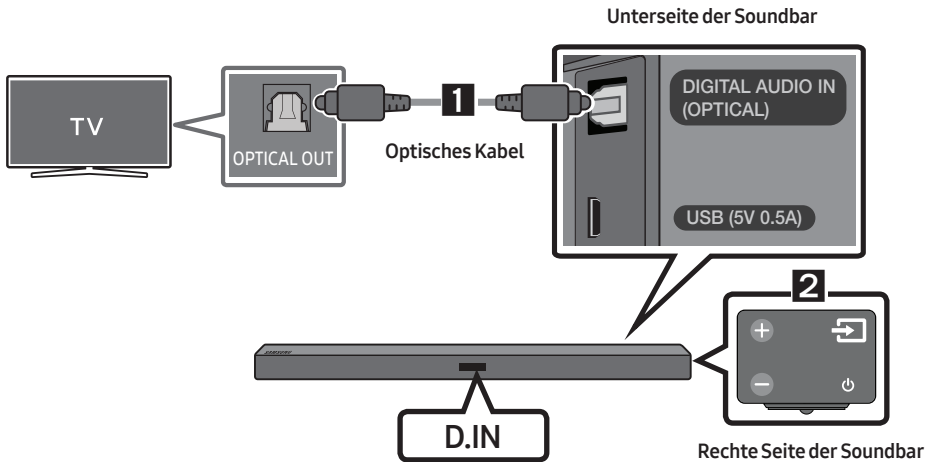

1. Verbinden Sie den Anschluss **DIGITAL AUDIO IN (OPTICAL)** der Soundbar über ein optisches Digitalkabel mit dem Anschluss **OPTICAL OUT** des Fernsehers.
2. Drücken Sie die Taste  (**Quelle**) auf der rechten Seite oder der Fernbedienung und wählen Sie dann den Modus „**D.IN**“.
 - Wenn die Soundbar an einen Samsung Smart TV angeschlossen ist, der nach 2017 veröffentlicht wurde, wird die Bluetooth POWER-Funktion automatisch eingeschaltet, um die Steuerung der Soundbar mit der TV-Fernbedienung zu ermöglichen. (Siehe Seite 23 zu Einzelheiten über Bluetooth POWER.)

Auto Power Link

Auto Power Link wird automatisch eingeschaltet, wenn der Fernseher eingeschaltet wird.

1. Verbinden Sie die Soundbar über ein optisches Digitalkabel mit einem Fernseher.
2. Drücken Sie die Taste  (**Quelle**) auf der rechten Seite oder der Fernbedienung und wählen Sie dann den Modus „**D.IN**“.
3. Halten Sie die Taste **Links** auf der Fernbedienung 5 Sekunden lang gedrückt, um die Auto Power Link-Funktion zu aktivieren bzw. zu deaktivieren.
 - Die Auto Power Link-Funktion ist automatisch auf ON eingestellt. (Um diese Funktion auszuschalten, schalten Sie Auto Power mit der Soundbar aus.)
 - Je nach dem angeschlossenen Gerät könnte Auto Power Link nicht funktionieren.
 - Diese Funktion ist nur im Modus „**D.IN**“ verfügbar.



Einen Fernseher über ein HDMI-Kabel verbinden

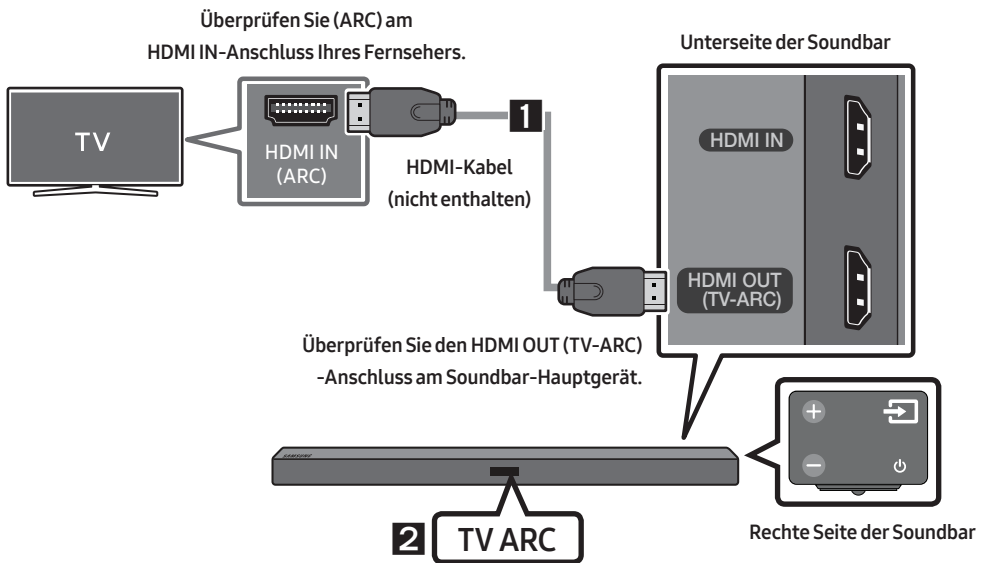

1. Bei eingeschalteter Soundbar und eingeschaltetem Fernseher das HDMI-Kabel (nicht mitgeliefert) wie in der Abbildung gezeigt anschließen.
2. Das Anzeigefenster des Soundbar-Hauptgeräts zeigt „**TV ARC**“ an und die Soundbar gibt den TV-Ton wieder.
 - Falls der TV-Ton nicht zu hören ist, drücken Sie die  (**Quelle**)-Taste auf der Fernbedienung oder auf der rechten Seite der Soundbar, um zum Modus „**D.IN**“ umzuschalten. Der Bildschirm zeigt der Reihe nach „**D.IN**“ und „**TV ARC**“ an und der TV-Ton wird wiedergegeben.

- Wenn im Displayfenster des Soundbar-Hauptgeräts „**TV ARC**“ nicht angezeigt wird, stellen Sie sicher, dass das Kabel an den korrekten Anschluss angeschlossen ist.
- Ändern Sie die Lautstärke der Soundbar mit den Lautstärketasten an der TV-Fernbedienung.

HINWEISE

- HDMI ist eine Schnittstelle, die die digitale Übertragung von Video- und Audiodaten mit einem einzigen Anschluss ermöglicht.
- Wenn das TV-Gerät über einen ARC-Anschluss verfügt, verbinden Sie das HDMI-Kabel mit dem HDMI-IN-(ARC)-Anschluss.
- Wir empfehlen, falls möglich, die Verwendung eines kernlosen HDMI-Kabels. Wenn Sie ein HDMI-Kabel mit Kern verwenden, sollte der Kabeldurchmesser weniger als 14 mm betragen.
- Anynet+ muss eingeschaltet sein.
- Diese Funktion ist nicht verfügbar, wenn das HDMI-Kabel ARC nicht unterstützt.

Methode 2. Drahtlose Verbindung

Verbindung eines Fernsehers per Bluetooth

Wenn ein Fernseher über Bluetooth verbunden wird, können Sie einen Stereoton ohne lästige Kabel hören.

- Es kann nur ein Fernseher gleichzeitig verbunden werden.



Die erste Verbindung

1. Drücken Sie die Taste  (**Quelle**) auf der rechten Seite oder der Fernbedienung und wählen Sie dann den Modus „**BT**“.
2. Ändern Sie „**BT**“ zu „**BT PAIRING**“.

- Falls „**BT READY**“ angezeigt wird, halten Sie die Taste  (**Quelle**) auf der rechten Seite der Soundbar oder auf der Fernbedienung für länger als 5 Sekunden gedrückt, um „**BT PAIRING**“ anzuzeigen.

3. Wählen Sie den Bluetooth-Modus an dem Fernseher aus. (Weitere Informationen finden Sie im Handbuch des Fernsehers.)

4. Wählen Sie „**[AV] Samsung Soundbar Mxxx M-Series**“ aus der Liste auf dem Bildschirm des Fernseher aus.

Eine verfügbare Soundbar wird durch „**Need Pairing**“ oder „**Paired**“ auf der Bluetooth-Geräteliste des Fernsehers angezeigt. Zum Verbinden der Soundbar wählen Sie die Meldung und stellen Sie eine Verbindung her.

- Wenn der Fernseher verbunden ist, erscheint **[Name des Fernsehers]** → „**BT**“ auf der vorderen Anzeige des Fernsehers.

5. Sie können den TV-Ton jetzt aus der Soundbar hören.

Falls das Gerät nicht verbunden werden kann

- Falls die Auflistung der zuvor verbundenen Soundbar (z. B. „[AV] Samsung Soundbar Mxxx M-Series“) in der Liste erscheint, löschen Sie sie.
- Halten Sie im Modus „BT“ die Taste  (Quelle) länger als 5 Sekunden auf der rechten Seite der Soundbar oder auf der Fernbedienung gedrückt, um zum Modus „BT PAIRING“ umzuschalten. Wählen Sie dann „[AV] Samsung Soundbar Mxxx M-Series“ aus der Suchliste des Fernsehers aus.

Welchen Status haben BT READY und BT PAIRING?

- **BT READY** : In diesem Modus können Sie nach zuvor verbundenen Fernsehern suchen oder eine Verbindung der Soundbar über ein zuvor verbundenes Mobilgerät herstellen.
- **BT PAIRING** : In diesem Modus können Sie eine Verbindung mit einem neuen Gerät herstellen. (Halten Sie im Modus „BT“ die Taste  (Quelle) länger als 5 Sekunden auf der rechten Seite der Soundbar oder auf der Fernbedienung gedrückt.)

HINWEISE

- Falls sie beim Verbinden mit einem Bluetooth-Gerät nach einem PIN-Code gefragt werden, geben Sie <0000> ein.
- Im Bluetooth-Verbindungsmodus geht die Bluetooth-Verbindung verloren, wenn der Abstand zwischen der Soundbar und dem Bluetooth-Gerät 10 m überschreitet.
- Die Soundbar schaltet sich nach 5 Minuten im Bereitschaftszustand automatisch aus.
- Die Soundbar könnte unter den folgenden Umständen die Bluetooth-Suche oder -Verbindung eventuell nicht korrekt ausführen:
 - Wenn die Soundbar von einem starken elektrischen Feld umgeben ist.
 - Falls mehrere Bluetooth-Geräte gleichzeitig mit der Soundbar gekoppelt werden.
 - Wenn das Bluetooth-Gerät ausgeschaltet ist, sich nicht an der richtigen Stelle befindet oder nicht funktioniert.
- Elektronische Geräte können Funkstörungen verursachen. Elektromagnetische Wellen erzeugende Geräte müssen vom Soundbar-Hauptgerät ferngehalten werden - z. B. Mikrowellen, WLAN-Geräte etc.

Trennen der Soundbar vom Fernseher

Drücken Sie die Taste  (Quelle) auf der rechten Seite oder der Fernbedienung und schalten Sie zu einem beliebigen Modus außer „BT“ um.

- Das Trennen dauert einige Zeit, da der Fernseher ein Antwortsignal von der Soundbar empfangen muss. (Die benötigte Zeit kann je nach Fernsehermodell unterschiedlich sein.)

05 VERBINDEN EINES MOBILGERÄTS

Über ein kabelgebundenes oder kabelloses Netzwerk mit einem externen Gerät verbinden, um den Ton des externen Geräts über die Soundbar wiederzugeben.

Verbindung mit einem optischen oder analogen Audio (AUX)-Kabel

BD / DVD-Player / Set-Top-Box /

Spielkonsole

Rechte Seite der Soundbar

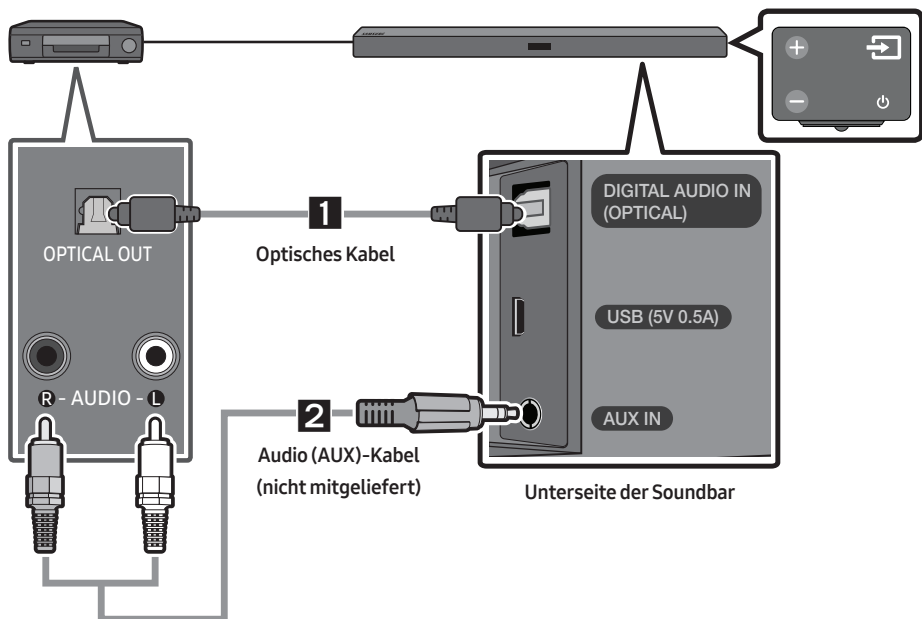

1 Optisches Kabel

- 1 Verbinden Sie den Anschluss **DIGITAL AUDIO IN (OPTICAL)** am Hauptgerät über ein optisches Digitalkabel mit dem Anschluss OPTICAL OUT des Quellgeräts.
- 2 Wählen Sie den Modus „**D.IN**“ durch Drücken der Taste (**Quelle**) auf der rechten Seite oder der Fernbedienung.

2 Audio (AUX)-Kabel

- 1 Verbinden Sie den Anschluss **AUX IN** (Audio) am Hauptgerät über ein Audiokabel mit dem Anschluss AUDIO OUT des Quellgeräts.
- 2 Wählen Sie den Modus „**AUX**“ durch Drücken der Taste (**Quelle**) auf der rechten Seite oder der Fernbedienung.

Über ein HDMI-Kabel verbinden

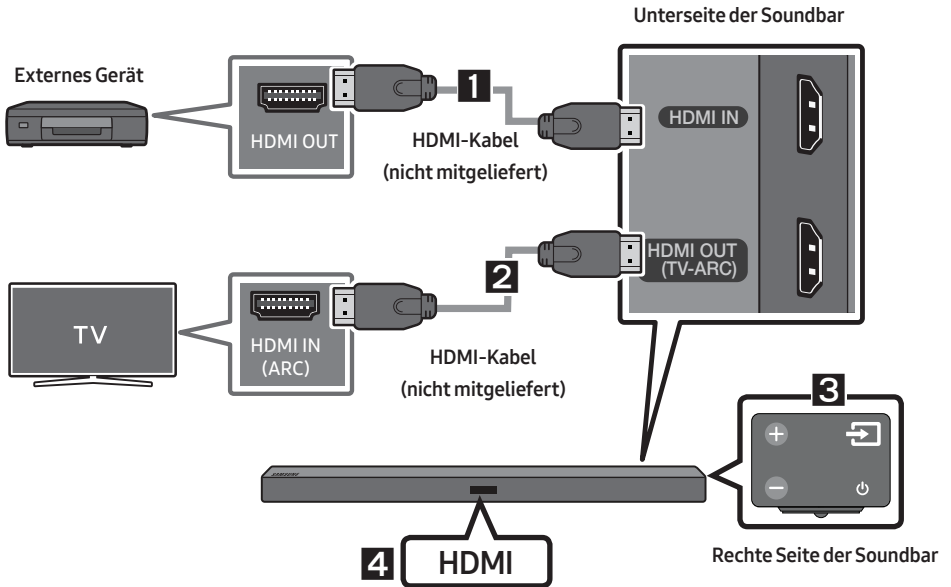

1. Verbinden Sie den Anschluss **HDMI IN** auf der Rückseite des Geräts über ein HDMI-Kabel (nicht enthalten) mit dem Anschluss **HDMI OUT** Ihres Digitalgeräts.
2. Verbinden Sie den Anschluss **HDMI OUT (TV-ARC)** auf der Rückseite des Geräts über ein HDMI-Kabel (nicht enthalten) mit dem Anschluss **HDMI IN** Ihres Fernsehers.
3. Drücken Sie die Taste  (**Quelle**) auf der rechten Seite oder der Fernbedienung und wählen Sie dann den Modus „**HDMI**“.
4. Der Modus „**HDMI**“ wird auf dem Anzeigefeld der Soundbar angezeigt und der Ton wird wiedergegeben.

06 ANSCHLIESSEN EINES USB

Sie können Musikdateien, die sich auf Speichergeräten befinden, über die Soundbar wiedergeben.

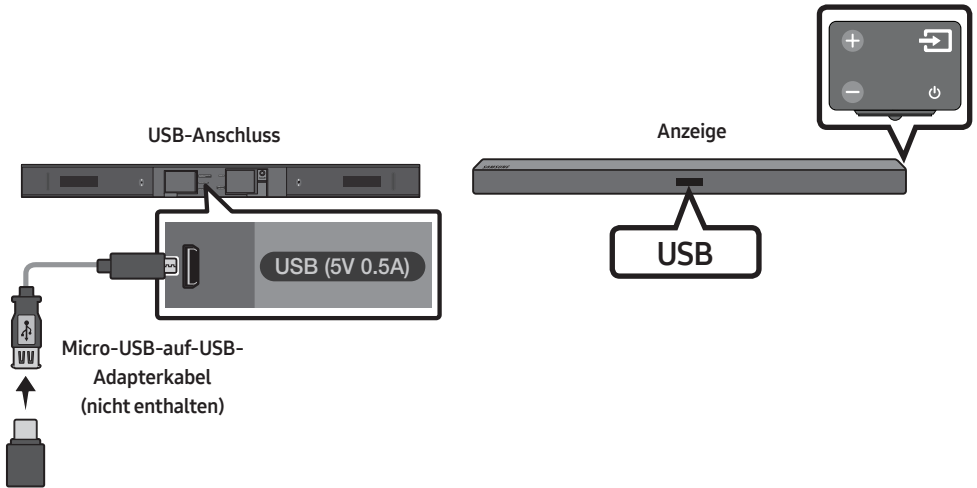

1. Verbinden Sie ein Micro-USB-auf-USB-Adapterkabel mit einem Micro-USB-2.0-Stecker (Typ B) an einem Ende und einer Standard-USB-2.0-Buchse (Typ A) am anderen Ende mit dem Micro-USB-Anschluss Ihrer Soundbar.
 - Das Micro-USB-auf-USB-Adapterkabel ist separat erhältlich. Wenden Sie sich hierzu an ein Samsung Servicezentrum oder den Kundendienst von Samsung.
2. Verbinden Sie das USB-Gerät mit der Buchse des Adapterkabels.
3. Drücken Sie die Taste  (**Quelle**) auf der rechten Seite oder der Fernbedienung und wählen Sie dann „**USB**“.
4. Auf dem Anzeigebildschirm wird „**USB**“ angezeigt.
5. Musikdateien vom Speichergerät über die Soundbar wiedergeben.
 - Die Soundbar wird automatisch ausgeschaltet (Automatische Abschaltung), wenn länger als 5 Minuten kein USB-Gerät angeschlossen wurde.

Kompatibilitätsliste

Verlängerung	Codec	Samplingrate	Bitrate
*.mp3	MPEG 1 Layer2	16KHz ~ 48KHz	80 ~ 320kbps
	MPEG 1 Layer3	16KHz ~ 48KHz	80 ~ 320kbps
	MPEG 2 Layer3	16KHz ~ 48KHz	80 ~ 320kbps
	MPEG 2.5 Layer3	16KHz ~ 48KHz	80 ~ 320kbps
*.wma	Wave_Format_MSAudio1	16KHz ~ 48KHz	56 ~ 128kbps
	Wave_Format_MSAudio2	16KHz ~ 48KHz	56 ~ 128kbps
*.aac	AAC	16KHz ~ 96KHz	48 ~ 320kbps
	AAC-LC	16KHz ~ 96KHz	128 ~ 192kbps 5.1-Kanal 320kbps
	HE-AAC	24KHz ~ 96KHz	48 ~ 64kbps 5.1-Kanal 160kbps
*.wav	-	16KHz ~ 48KHz	Bis zu 3000kbps
*.ogg	OGG 1.1.0	16KHz ~ 48KHz	50 ~ 500kbps
*.flac	FLAC 1.1.0, FLAC 1.2.1	16KHz ~ 96KHz	Bis zu 3000kbps

- Sind zu viele Ordner und Dateien auf dem USB-Gerät gespeichert, kann es einige Zeit dauern, bis die Soundbar auf die Dateien zugreifen und abspielen kann.

07 ANSCHLIESSEN EINES MOBILGERÄTS

Anschließen per Bluetooth

Wenn ein Mobilgerät über Bluetooth verbunden wird, können Sie einen Stereoton ohne lästige Kabel hören.

- Sie können nicht mehr als ein Bluetooth-Gerät gleichzeitig verbinden.

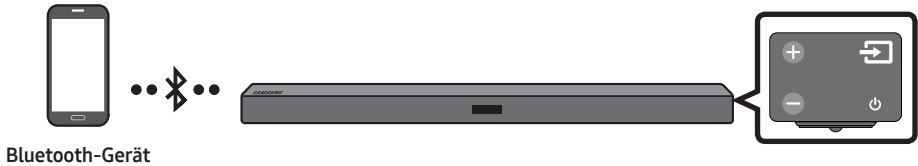

Die erste Verbindung

1. Drücken Sie die Taste (Quelle) auf der rechten Seite oder der Fernbedienung und wählen Sie dann „BT“.
2. Ändern Sie „BT“ zu „BT PAIRING“.
 - Falls „BT READY“ angezeigt wird, halten Sie die Taste (Quelle) auf der rechten Seite der Soundbar oder auf der Fernbedienung für länger als 5 Sekunden gedrückt, um „BT PAIRING“ anzuzeigen.
3. Wählen Sie „[AV] Samsung Soundbar Mxxx M-Series“ aus der Liste aus.
 - Wenn eine Soundbar mit dem Bluetooth-Gerät verbunden ist, wird [Bluetooth-Gerätename] → „BT“ in der vorderen Anzeige angezeigt.
4. Geben Sie Musikdateien auf dem über Bluetooth verbundenen Gerät über die Soundbar aus.

Falls das Gerät nicht verbunden werden kann

- Falls die Auflistung der zuvor verbundenen Soundbar (z. B. „[AV] Samsung Soundbar Mxxx M-Series“) in der Liste erscheint, löschen Sie sie.
- Halten Sie im Modus „BT“ die Taste (Quelle) länger als 5 Sekunden auf der rechten Seite der Soundbar oder auf der Fernbedienung gedrückt, um zum Modus „BT PAIRING“ umzuschalten. Wählen Sie dann „[AV] Samsung Soundbar Mxxx M-Series“ aus der Suchliste des Bluetooth-Geräts aus.

Welchen Status haben BT READY und BT PAIRING?

- **BT READY** : In diesem Modus können Sie nach zuvor verbundenen Fernsehern suchen oder eine Verbindung der Soundbar über ein zuvor verbundenes Mobilgerät herstellen.
- **BT PAIRING** : In diesem Modus können Sie eine Verbindung mit einem neuen Gerät herstellen. (Halten Sie im Modus „BT“ die Taste  (Quelle) länger als 5 Sekunden auf der rechten Seite der Soundbar oder auf der Fernbedienung gedrückt.)

HINWEISE

- Falls sie beim Verbinden mit einem Bluetooth-Gerät nach einem PIN-Code gefragt werden, geben Sie <0000> ein.
- Im Bluetooth-Verbindungsmodus geht die Bluetooth-Verbindung verloren, wenn der Abstand zwischen der Soundbar und dem Bluetooth-Gerät 10 m überschreitet.
- Die Soundbar schaltet sich nach 5 Minuten im Bereitschaftszustand automatisch aus.
- Die Soundbar könnte unter den folgenden Umständen die Bluetooth-Suche oder -Verbindung eventuell nicht korrekt ausführen:
 - Wenn die Soundbar von einem starken elektrischen Feld umgeben ist.
 - Falls mehrere Bluetooth-Geräte gleichzeitig mit der Soundbar gekoppelt werden.
 - Wenn das Bluetooth-Gerät ausgeschaltet ist, sich nicht an der richtigen Stelle befindet oder nicht funktioniert.
- Elektronische Geräte können Funkstörungen verursachen. Elektromagnetische Wellen erzeugende Geräte müssen vom Soundbar-Hauptgerät ferngehalten werden - z. B. Mikrowellen, WLAN-Geräte etc.
- Der Soundbar unterstützt SBC data (44,1kHz, 48kHz).
- Nur an ein Bluetooth-Gerät anschließen, das die A2DP (AV) Funktion unterstützt.
- Es kann keine Verbindungen zwischen dem Soundbar und Bluetooth-Geräten hergestellt werden, die nur die HF (Freisprech) Funktion unterstützen.
- Nachdem Sie eine Verbindung zwischen der Soundbar und einem Bluetooth-Gerät hergestellt haben, wird durch Auswahl von „[AV] Samsung Soundbar Mxxx M-Series“ aus der Liste der gefundenen Geräte die Soundbar automatisch in den „BT“-Modus umgeschaltet.
 - Ist nur verfügbar, wenn der Soundbar in der Liste der verbundenen Geräte des Bluetooth-Geräts aufgelistet ist. (Es muss zuvor mindestens einmal eine Verbindung zwischen dem Soundbar und dem Bluetooth-Gerät hergestellt worden sein.)
- Der Soundbar erscheint nur in der Liste der vom Bluetooth-Gerät gefundenen Geräte, wenn der Soundbar „BT READY“ anzeigt.
- Während der Verwendung der Bluetooth-Funktion kann die Soundbar nicht mit einem anderen Bluetooth-Gerät gekoppelt werden.

Bluetooth POWER ein (Bluetooth POWER)

Wenn die Funktion das Gerät über Bluetooth einzuschalten aktiviert und der Soundbar ausgeschaltet ist und ein Bluetooth-Gerät, mit dem bereits zuvor eine Verbindung mit dem Soundbar hergestellt wurde, versucht, eine Verbindung mit dem Soundbar herzustellen, schaltet sich der Soundbar automatisch ein.

1. Bei eingeschalteter Soundbar die **Bluetooth POWER** Taste auf der Fernbedienung drücken.
2. Auf dem Display der Soundbar erscheint „ON - BLUETOOTH POWER“.

Das Bluetooth-Gerät von der Soundbar trennen

Sie können die Verbindung zwischen dem Bluetooth-Gerät und Soundbar trennen. Die Anleitung hierzu finden Sie in der Bedienungsanleitung des Bluetooth-Geräts.

- Verbindung zum Soundbar wird getrennt.
- Wenn die Soundbar von dem Bluetooth-Gerät getrennt ist, zeigt die Soundbar „**BT DISCONNECTED**“ auf der vorderen Anzeige an.

Trennen der Soundbar vom Bluetooth-Gerät

Drücken Sie die Taste  (Quelle) auf der rechten Seite oder der Fernbedienung und schalten Sie dann zu einem beliebigen Modus außer „BT“ um.

- Das Trennen dauert einige Zeit, da das Bluetooth-Gerät ein Antwortsignal von der Soundbar empfangen muss. (Die Zeit zum Trennen kann je nach Bluetooth-Gerät unterschiedlich sein)
- Wenn die Soundbar von dem Bluetooth-Gerät getrennt ist, zeigt die Soundbar „**BT DISCONNECTED**“ auf der vorderen Anzeige an.

HINWEISE

- Bei einer Bluetooth Verbindung geht die Bluetooth Verbindung verloren, wenn der Abstand zwischen dem Soundbar und dem Bluetooth Gerät 10 m überschreitet.
- Wenn sich der Soundbar für mehr als 5 Minuten im Bereitschaftszustand befindet, schaltet er sich automatisch aus.

Mehr über Bluetooth

Bluetooth ist eine neue Technologie, mit der es möglich ist, Bluetooth-fähige Geräte über eine kurze Funkverbindung miteinander zu verbinden.

- Ein Bluetooth Gerät kann Störungen erzeugen oder falsch funktionieren, wenn:
 - Das Empfangs-/Sendesystem eines Bluetooth-Geräts oder der Haupteinheit mit einem Körperteil berührt wird.
 - Die Funkübertragung durch Wände, Ecken oder Bürotrennwände behindert wird.
 - Interferenzen mit Geräten auftreten, welche dasselbe Frequenzband verwenden, wie medizinische Geräte, Mikrowellenherde oder Funknetzwerke.
- Wenn Sie Soundbar über das Bluetooth Gerät betreiben möchten, stellen Sie sicher, dass der Abstand kurz gehalten wird.
- Mit zunehmender Entfernung zwischen Soundbar und Bluetooth-Gerät nimmt die Qualität der Bluetooth-Verbindung ab. Wenn die Distanz den Bluetooth-Betriebsbereich übersteigt, geht die Verbindung verloren.
- In Gebieten mit geringer Empfangsensibilität ist die Funktion der Bluetooth-Verbindung möglicherweise eingeschränkt.
- Die Bluetooth-Verbindung funktioniert nur mit Geräten in unmittelbarer Nähe. Die Verbindung wird automatisch unterbrochen, wenn dieser Radius überschritten wird. Selbst innerhalb dieses Radius kann die Klangqualität durch Hindernisse wie Mauern oder Türen beeinträchtigt werden.
- Dieses Drahtlosgerät kann während des Betriebs elektrische Störungen verursachen.

Samsung Audio Remote App verwenden

Installieren der Samsung Audio Remote App

Um die Soundbar mit Ihrem Smartphone oder Tablet sowie der Samsung Audio Remote App zu steuern, laden Sie die App aus dem Google Play Store herunter.

Im Play Store suchen nach : Samsung Audio Remote



Starten der Samsung Audio Remote App

Tippen Sie zum Starten und Verwenden der Samsung Audio Remote App auf dem Smartphone oder Tablet auf das Audio Remote-Symbol und folgen Sie der Bildschirmanleitung.





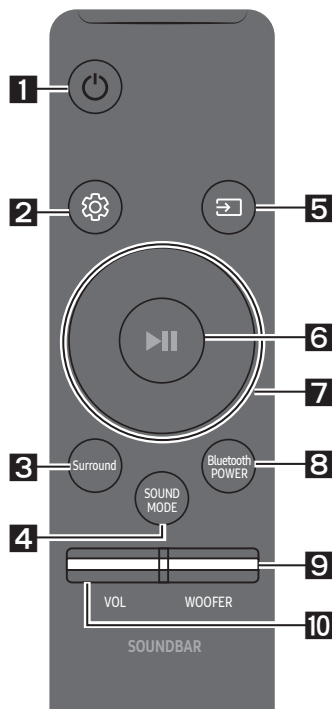

- Die Samsung Audio Remote App ist nur kompatibel mit Android-Mobiltelefonen und Mobilgeräten mit Android OS 3.0 oder höher.

08 VERWENDEN DER FERNBEDIENUNG

So verwenden Sie die Fernbedienung



<p>1</p>	 <p>Strom</p>	<p>Schaltet die Soundbar ein und aus.</p>
<p>2</p>	 <p>Klangsteuerung</p>	<p>Sie können unter TREBLE, BASS, oder AUDIO SYNC auswählen.</p> <ul style="list-style-type: none"> • Um die Lautstärke der Höhen oder des Basses zu regeln, wählen Sie in den Sound-Einstellungen TREBLE oder BASS. Passen Sie dann die Lautstärke mithilfe der Tasten Oben/Unten zwischen -6~+6 an. • Halten Sie die  (Klangsteuerung) Taste für ungefähr 5 Sekunden gedrückt, um den Klang für jedes Frequenzband einzustellen. 150Hz, 300Hz, 600Hz, 1,2KHz, 2,5KHz, 5KHz und 10KHz sind wählbar (Links/Rechts) und können jeweils auf eine Einstellung zwischen -6 ~ +6 (Oben/Unten) eingestellt werden. • Wenn Video und Audio zwischen dem Fernseher und der Soundbar nicht synchron ist, wählen Sie in den Soundeinstellungen AUDIO SYNC aus und legen dann mithilfe der Tasten Oben/Unten eine Audioverzögerung zwischen 0 und 300 Millisekunden fest. (Außer „USB“-Modus) • Audio Sync wird nur bei einigen Funktionen unterstützt.
<p>3</p>	 <p>Surround</p>	<p>Die Surroundton-Funktion verleiht dem Ton Tiefe und Raumgefühl. Bei jedem Drücken dieser Taste wird zwischen ON und OFF gewechselt.</p> <ul style="list-style-type: none"> • ON : Ton über alle Lautsprecher ausgeben. • OFF : Sie können den Ton des Kanals der Originalquelle aus mehreren Lautsprechern hören.

<p>4</p>	 <p>SOUND MODE</p>	<p>Sie können den gewünschten Toneffekt durch Wahl von STANDARD, MUSIC, CLEAR VOICE, SPORTS, oder MOVIE auswählen.</p> <p>Wenn Sie den Originalton hören möchten, wählen Sie den Modus „STANDARD“.</p> <ul style="list-style-type: none"> • DRC (Dynamic Range Control) DRC-Funktion (Dynamic Range Control) auf Dolby Digital-Tracks anwenden. Wenn Sie die SOUND MODE-Taste im Standby-Modus gedrückt halten, wird DRC (Dynamic Range Control) ein- oder ausgeschaltet. Bei aktiviertem DRC wird lauter Ton reduziert. (Der Ton könnte verzerrt werden.)
<p>5</p>	 <p>Quelle</p>	<p>Drücken Sie dies, um eine an die Soundbar angeschlossene Quelle auszuwählen.</p> <ul style="list-style-type: none"> • Modus BT PAIRING Zum Einschalten des „BT PAIRING“-Modus im „BT“-Modus halten Sie die taste  (Quelle) länger als 5 Sekunden lang gedrückt. Siehe Seite 17 für Einzelheiten. • Auto Power Down-Funktion In folgenden Situationen wird das Gerät automatisch ausgeschaltet. <ul style="list-style-type: none"> – Modus D.IN / HDMI / BT / USB: Wenn seit mehr als 5 Minuten kein Audiosignal empfangen wurde. – Modus AUX : <ul style="list-style-type: none"> – Wenn das Audio-(AUX)-Kabel seit 5 Minuten getrennt ist. – Wenn bei geschlossenem Audio-(AUX)-Kabel 8 Stunden lang keine TASTE betätigt wird. (Die Auto Power Down-Funktion kann nur in diesem Fall ausgeschaltet werden.) – Um die Auto Power Down-Funktion während des „AUX“-Modus auszuschalten, drücken und halten Sie die ▶II-Taste für 5 Sekunden gedrückt. „ON - AUTO POWER DOWN“ / „OFF - AUTO POWER DOWN“ wird auf dem Bildschirm angezeigt.
<p>6</p>	 <p>Wiedergabe / Pause</p>	<p>Drücken Sie die ▶II-Taste, um eine Musikdatei vorübergehend anzuhalten. Wenn Sie die Taste erneut drücken, wird die Musikdatei wiedergegeben</p>

7

**Oben/Unten/
Links/Rechts**



Drücken Sie die angegebenen Bereiche zum Auswählen von Oben/Unten/Links/Rechts.

Drücken Sie Oben/Unten/Links/Rechts auf der Taste zum Auswählen oder Einstellen von Funktionen.

- **Wiederholen**

Zum Verwenden der Wiederholungsfunktion im „USB“-Modus drücken Sie die **Oben**-Taste.

- **Musiktitel überspringen**

Drücken Sie die Taste **Rechts**, um die nächste Musikdatei auszuwählen. Drücken Sie die Taste **Links**, um die vorherige Musikdatei auszuwählen.

- **Anynet+ / Auto Power Link**

Sie können Anynet+ und Auto Power Link ein- oder ausschalten.

Anynet+ und Auto Power Link werden jeweils durch die Taste **Rechts** und **Links** geregelt.

- Anynet+ : Wenn die Soundbar über ein HDMI-Kabel an einen Samsung Fernseher angeschlossen ist, können Sie die Soundbar mit einer Samsung TV-Fernbedienung steuern. Halten Sie die Taste **Rechts** 5 Sekunden lang gedrückt, um Anynet+ ON- und OFF.
- Auto Power Link : Falls die Soundbar durch ein digitales optisches Kabel an Ihren Fernseher angeschlossen ist, kann die Soundbar automatisch eingeschaltet werden, wenn Sie Ihren Fernseher einschalten. Halten Sie die Taste **Links** 5 Sekunden lang gedrückt, um Auto Power Link auf ON und OFF zu stellen.
- Die Funktionen Anynet+ / Auto Power Link sind automatisch auf ON eingestellt.



8

**Bluetooth
POWER**

Drücken, um die Bluetooth POWER-Funktion zu aktivieren und zu deaktivieren.

Wenn die Bluetooth POWER-Funktion aktiviert ist, wird in der Anzeige der Soundbar „ON - BLUETOOTH POWER“ angezeigt.

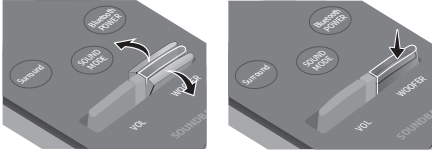
- **Bluetooth POWER-Funktion** : Wenn sich die Soundbar im Standby-Modus befindet und die Bluetooth POWER-Funktion auf Ein steht, wird die Soundbar automatisch eingeschaltet und verbindet sich per Bluetooth mit dem Gerät, wenn Sie ein zuvor verbundenes Bluetooth-Gerät einschalten.
- Wenn Sie erneut die **Bluetooth POWER**-Taste drücken, um die BT-Funktion auszuschalten, erscheint „OFF-BLUETOOTH POWER“ in der Anzeige der Soundbar.
- Wenn der „D.IN“-Modus eingeschaltet ist und die Soundbar an einen Samsung Smart TV angeschlossen ist, der nach 2017 veröffentlicht wurde, kann die Soundbar mit der TV-Fernbedienung gesteuert werden. In diesem Modus können Sie Bluetooth POWER nicht ausschalten.

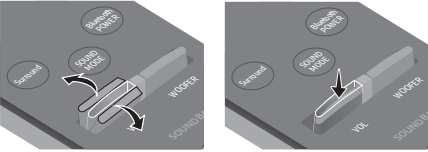

<p>9</p>	 <p>WOOFER</p>	 <p>Drücken Sie die Taste nach oben oder unten, um die Lautstärke des Subwoofers auf -12 oder auf -6 bis +6 einzustellen. Durch Drücken der Taste wird die Subwoofer-Lautstärke auf die Stufe 0 zurückgesetzt.</p>
<p>10</p>	 <p>VOL</p>	 <p>Drücken Sie die Taste nach oben oder unten, um die Lautstärke einzustellen.</p> <ul style="list-style-type: none"> • Stummschaltung Drücken Sie die Taste VOL, um den Ton stumm zu schalten. Drücken Sie sie erneut, um den Ton wieder einzuschalten.

Anpassen der Soundbar-Lautstärke mit einer TV-Fernbedienung

Verwenden Sie das Menü des Fernsehers, um den Lautsprecher des Fernsehers auf externe Lautsprecher einzustellen. (Weitere Informationen finden Sie im Benutzerhandbuch des Fernsehers.)

- Nach der Installation der Soundbar können Sie die Lautstärke der Soundbar mit der IR-Fernbedienung anpassen, die mit dem Samsung Fernseher mitgeliefert wurde. (Falls Sie diese Funktion nicht verwenden wollen, wenn die Soundbar eingeschaltet ist, halten Sie die **Surround**-Taste für 5 Sekunden gedrückt. In der Anzeige der Soundbar wird „**OFF-TV REMOTE**“ angezeigt und die Funktion wird ausgeschaltet.)
Um die Lautstärke nur mit der Samsung TV-Fernbedienung anzupassen, halten Sie die **Surround**-Taste länger als 5 Sekunden gedrückt, bis „**SAMSUNG-TV REMOTE**“ in der Anzeige der Soundbar erscheint.
 - Jedes Mal, wenn die **Surround**-Taste für 5 Sekunden gedrückt gehalten wird, wird der Modus in der folgenden Reihenfolge umgeschaltet: „**SAMSUNG-TV REMOTE**“ (Standardmodus) → „**OFF-TV REMOTE**“ → „**ALL-TV REMOTE**“.
- Um die Lautstärke der Soundbar mit der Fernbedienung des Fernsehers eines Drittherstellers anzupassen, schalten Sie die Soundbar ein, halten Sie die **Surround**-Taste für 5 Sekunden gedrückt (in der Anzeige der Soundbar wird „**OFF-TV REMOTE**“ angezeigt), lassen Sie die **Surround**-Taste los und halten Sie dann die **Surround**-Taste erneut länger als 5 Sekunden gedrückt. (In der Anzeige der Soundbar wird „**ALL-TV REMOTE**“ angezeigt.)
 - Diese Funktion ist je nach Fernbedienung eventuell nicht verfügbar.
 - Diese Funktion wird von den folgenden Herstellern unterstützt:
VIZIO, LG, Sony, Sharp, PHILIPS, PANASONIC, TOSHIBA, GRUNDIG, Hisense, RCA

Verwenden der verborgenen Tasten

Verborgene Taste		Referenzseite
Fernbedienungstaste	Funktion	
Surround	TV-Fernbedienung Ein/Aus	Seite 24
 (Quelle)	BT-Kopplung	Seite 17
▶ (Wiedergabe / Pause)	Auto Power Down Ein/Aus (AUX-Modus)	Seite 22
	Initialisieren (Standby)	Seite 30
VOL	ID SET (Standby)	Seite 7
Links	Auto Power Link ON/OFF	Seite 10
Rechts	Anynet+ ON/OFF	Seite 23
 (Klangsteuerung)	7-Band EQ	Seite 21
SOUND MODE	DRC ON/OFF (Standby)	Seite 22

Ausgabe-Spezifikationen für die unterschiedlichen Sound-Effekt-Modi

Effekt		Eingang	Ausgang	
			Außer drahtloses Rücklautsprecherkit	Einschließlich drahtloses Rücklautsprecherkit
 Surround	ON	2.0 Kanal	2.1 Kanal	4.1 Kanal
		5.1 Kanal	2.1 Kanal	4.1 Kanal
 SOUND MODE	STANDARD	2.0 Kanal	2.1 Kanal	4.1 Kanal
		5.1 Kanal	2.1 Kanal	4.1 Kanal
	MUSIC	2.0 Kanal	2.1 Kanal	4.1 Kanal
		5.1 Kanal	2.1 Kanal	4.1 Kanal
	CLEAR VOICE	2.0 Kanal	2.1 Kanal	4.1 Kanal
		5.1 Kanal	2.1 Kanal	4.1 Kanal
	SPORTS	2.0 Kanal	2.1 Kanal	4.1 Kanal
		5.1 Kanal	2.1 Kanal	4.1 Kanal
	MOVIE	2.0 Kanal	2.1 Kanal	4.1 Kanal
		5.1 Kanal	2.1 Kanal	4.1 Kanal

- Das drahtlose Rücklautsprecherkit von Samsung ist separat erhältlich. Für den Erwerb eines Kits kontaktieren Sie den Händler, bei dem Sie die Soundbar erworben haben.

09 INSTALLIEREN DER WANDHALTERUNG

Vorsichtsmaßnahmen für die Installation

- Installieren Sie nur an einer vertikalen Wand.
- Installieren Sie nicht an einem Ort mit hoher Temperatur oder Feuchtigkeit.
- Überprüfen Sie, ob die Wand stark genug ist, um das Gewicht des Produkts zu tragen. Falls nicht, verstärken Sie die Wand oder wählen Sie einen anderen Installationsort.
- Kaufen und verwenden Sie Befestigungsschrauben oder Verankerungen, die für Ihre Wandart geeignet sind (Gipskartonplatte, Eisenplatte, Holz, etc.). Fixieren Sie die Befestigungsschrauben falls möglich mit Wandverankerungen.
- Kaufen Sie Schrauben für die Wandmontage entsprechend der Art und der Dicke der Wand, an der Sie die Soundbar montieren wollen.
 - Durchmesser: M5
 - Länge: 35 mm oder länger empfohlen.
- Schließen Sie die Kabel vom Gerät an externe Geräte an, bevor sie die Soundbar an der Wand installieren.
- Stellen Sie sicher, dass das Gerät ausgeschaltet und der Netzstecker gezogen ist, bevor Sie es installieren. Andernfalls kann es zu einem elektrischen Schlag kommen.

Komponenten für die Anbringung an der Wand



Montagehilfe für die Wandhalterung



Aufhängungsschraube
(2 Stck.)



Schraube (2 Stck.)

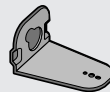

Wandhalterung L

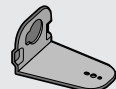

Wandhalterung R

1. Platzieren Sie die **Montagehilfe für die Wandhalterung** an der Wand.

- Die **Montagehilfe für die Wandhalterung** muss waagrecht positioniert sein.
- Falls Ihr Fernseher an der Wand befestigt ist, installieren Sie die Soundbar mindestens 5 cm unterhalb des Fernsehers.

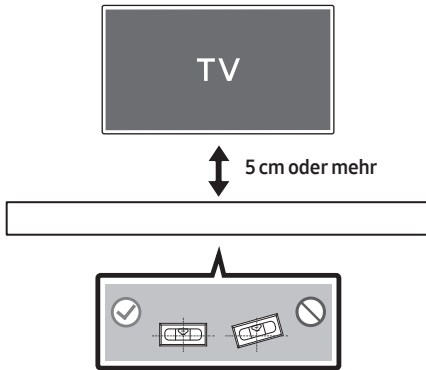

2. Achten Sie darauf, dass sich die **Mittellinie** der Papierschlablone in der Mitte des Fernsehers befindet (wenn Sie die Soundbar unter dem Fernseher montieren). Befestigen Sie die **Montagehilfe für die Wandhalterung** dann mit Klebeband an der Wand.

- Wenn Sie die Soundbar nicht unter einem Fernseher montieren, stellen Sie sicher, dass sich die **Mittellinie** in der Mitte des Montagebereichs befindet.

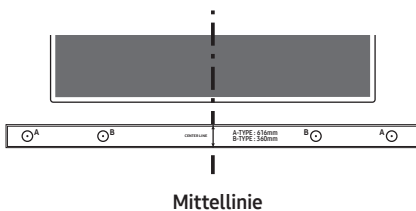

3. Drücken Sie die Spitze eines Stifts oder einen spitzen Bleistift durch die Mitte der **B-TYPE**-Bilder an beiden Enden der Montagehilfe, um die Löcher für die Aufhängungsschrauben zu markieren. Entfernen Sie dann die **Montagehilfe für die Wandhalterung**.

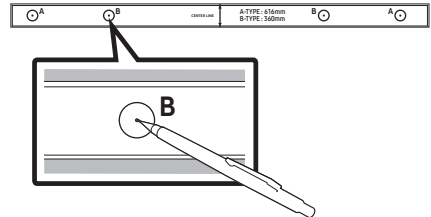

4. Bohren Sie mit einem geeigneten Bohrer an jeder Markierung ein Loch in die Wand.
- Wenn die Markierungen nicht den Positionen der Halterungsbolzen entsprechen, achten Sie darauf, geeignete Dübel oder Molly-Dübel in die Löcher einzuführen, bevor Sie die Aufhängungsschrauben einführen. Wenn Sie Dübel oder Molly-Dübel verwenden, achten Sie darauf, dass die gebohrten Löcher für die verwendeten Dübel oder Molly-Dübel groß genug sind.
5. Stecken Sie eine Schraube (nicht enthalten) durch jede **Aufhängungsschraube** und drehen Sie dann jede Schraube in einem Aufhängungsschraubenloch.

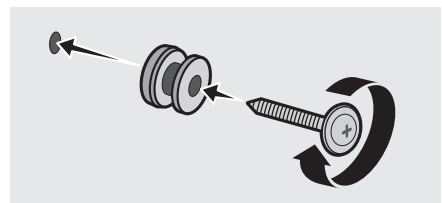

6. Verwenden Sie die beiden **Schrauben** (M4 x L12) um die **Wandhalterung L** und **R** an der Unterseite der Soundbar zu befestigen. Achten Sie für sicheren Halt darauf, dass die Dellen auf der Soundbar in die Hervorhebungen in den Halterungen eingepasst sind.

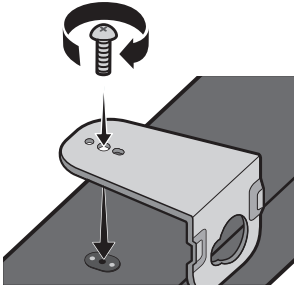

- Achten Sie beim Zusammenbau darauf, dass sich die Aufhängungsteile der **Wandhalterungen** hinter der Rückseite der Soundbar befinden.

Rückseite der Soundbar

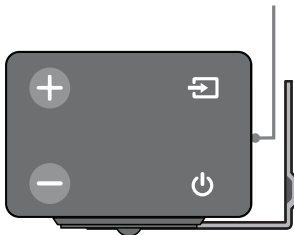

Rechtes Ende der Soundbar

- Die linke und rechte Halterung haben eine unterschiedliche Form. Achten Sie darauf, sie korrekt zu positionieren.



Wandhalterung R

Wandhalterung L

7. Montieren Sie die Soundbar mithilfe der befestigten **Wandhalterungen**, indem Sie die **Wandhalterungen** an die **Aufhängungsschrauben** an der Wand hängen.

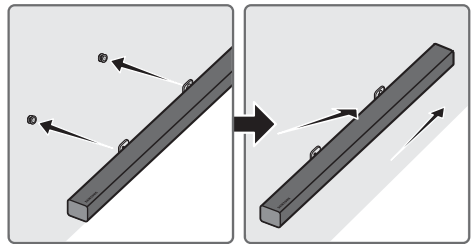

- Kippen Sie die Soundbar leicht, um beide **Aufhängungsschrauben**-Köpfe in die Löcher der **Wandhalterung** einzuführen. Schieben Sie die Soundbar in Richtung des Pfeils, um sicherzustellen, dass beide Seiten fest montiert sind.

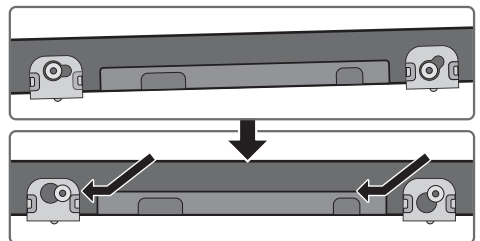

Soundbar von der Wand abnehmen

1. Um die Soundbar von der Wandhalterung zu entfernen, schieben Sie sie in Richtung des Pfeils, neigen Sie sie leicht nach oben und nehmen Sie sie dann wie dargestellt von der Wand ab.

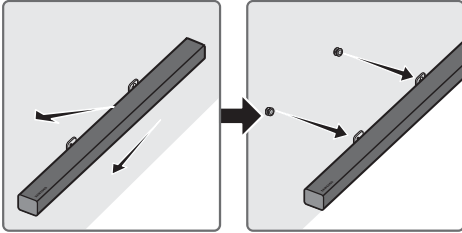

- Stützen Sie sich nicht auf dem installierten Gerät ab und vermeiden Sie Erschütterungen oder das Fallenlassen des Geräts.
- Befestigen Sie das Gerät sicher an der Wand, damit es nicht herunterfällt. Wenn das Gerät herunterfällt, kann es zu Verletzungen oder Schäden am Produkt kommen.
- Wenn das Gerät an einer Wand installiert ist, vergewissern Sie sich bitte, dass die Kinder nicht an einem der Anschlusskabel ziehen, da dies zum Herunterfallen führen kann.
- Für die optimale Leistung der Wandhalterungsinstallation installieren Sie das Lautsprechersystem mindestens 5 cm unterhalb des Fernsehers, falls der Fernseher an einer Wand befestigt ist.
- Wenn Sie das Gerät nicht an der Wand installieren, installieren Sie es zu Ihrer eigenen Sicherheit auf einer sicheren, flachen Oberfläche, von der es nicht herunterfallen kann.

10 SOFTWAREAKTUALISIERUNG

Samsung kann in Zukunft Aktualisierungen für das Firmwaresystem der Soundbar anbieten.

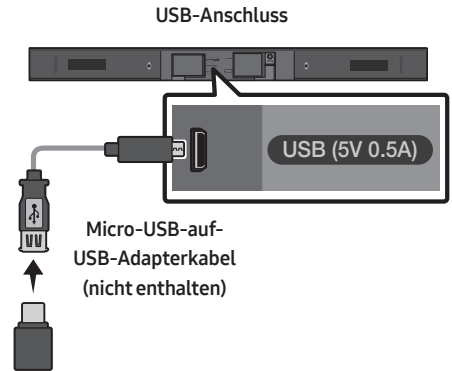

Wenn eine Aktualisierung angeboten wird, können Sie die Firmware aktualisieren, indem Sie ein USB-Gerät mit der darauf gespeicherten Firmware-Aktualisierung an den USB-Anschluss der Soundbar anschließen. Weitere Informationen zum Herunterladen der Aktualisierungsdateien finden Sie auf der Samsung Electronics Webseite unter (www.samsung.com → Support). Geben Sie dann das Modell Ihrer Soundbar ein oder wählen Sie es aus, wählen Sie Software & Anwendungen und dann Downloads. Der Name der Option kann variieren.

Updateverfahren

1. Verbinden Sie ein Micro-USB-auf-USB-Adapterkabel mit einem Micro-USB-2.0-Stecker (Typ B) an einem Ende und einer Standard-USB-2.0-Buchse (Typ A) am anderen Ende mit dem Micro-USB-Anschluss Ihrer Soundbar.
 - Das Micro-USB-auf-USB-Adapterkabel ist separat erhältlich. Wenden Sie sich hierzu an ein Samsung Servicezentrum oder den Kundendienst von Samsung.
2. Befolgen Sie zum Herunterladen der Produktsoftware die unter beschriebenen Schritte: Gehen Sie auf die Samsung-Website unter (samsung.com) → suchen Sie nach dem Modellnamen - wählen Sie die Option Kundendienst (Änderung der Bezeichnung der Option vorbehalten)
3. Speichern Sie die heruntergeladene Software auf einem USB-Speicher und wählen Sie „Hier extrahieren“, um den Ordner zu entzippen.
4. Schalten Sie die Soundbar aus und schließen Sie den USB-Speicher mit dem Software-Update an den weiblichen Anschluss eines Micro-USB-Adapterkabels an. Verbinden Sie das Kabel mit dem USB-Anschluss an der Soundbar.
5. Schalten Sie die Soundbar ein. Innerhalb von 3 Minuten wird „**UPDATE**“ angezeigt und der Aktualisierungsprozess beginnt.
6. Wenn das Update abgeschlossen ist, wird die Soundbar ausgeschaltet. Halten Sie die Taste **▶||** auf der Fernbedienung 5 Sekunden lang gedrückt. „**INIT**“ wird auf dem Bildschirm angezeigt und die Soundbar wird ausgeschaltet. Das Update ist abgeschlossen.
 - Dieses Produkt verfügt über eine DUAL-BOOT-Funktion. Wenn die Firmware nicht aktualisiert werden kann, können Sie sie erneut aktualisieren.

Wenn UPDATE nicht angezeigt wird

1. Schalten Sie die Soundbar aus, trennen Sie das Speichergerät mit den Update-Dateien und verbinden Sie es anschließend erneut mit dem USB-Anschluss der Soundbar.
2. Ziehen Sie das Stromkabel der Soundbar ab, schließen Sie es erneut an und schalten Sie dann die Soundbar ein.
 - Das Aktualisieren der Firmware funktioniert gegebenenfalls nicht richtig, wenn von der Soundbar unterstützte Audiodateien auf dem Speichergerät gespeichert sind.
 - Unterbrechen Sie während des Aktualisierungsprozesses nicht die Stromversorgung und entfernen Sie nicht den USB-Speicher. Wenn die Aktualisierung der Firmware abgeschlossen ist, wird das Hauptgerät automatisch ausgeschaltet.
 - Wenn die Aktualisierung abgeschlossen ist, wird die Benutzereinstellung der Soundbar initialisiert. Wir empfehlen Ihnen, Ihre persönlichen Einstellungen schriftlich zu notieren, damit Sie sie nach dem Update leicht wiederherstellen können. Beachten Sie, dass durch die Aktualisierung der Firmware auch die Subwoofer-Verbindung zurückgesetzt wird. Wenn die Verbindung zum Subwoofer nach dem Update nicht automatisch wiederhergestellt wird, siehe Seite 6. Wenn das Software-Update fehlschlägt, prüfen Sie, ob der USB-Speicher defekt ist.
 - Benutzer von Mac OS sollten als USB-Format MS-DOS (FAT) verwenden.
 - Abhängig vom Hersteller des Speichergeräts ist eine Aktualisierung über USB gegebenenfalls nicht verfügbar.

11 FEHLERBEHEBUNG

Bevor Sie sich an den Kundendienst wenden, überprüfen Sie bitte die folgenden Punkte.

Das Gerät wird nicht eingeschaltet.

Ist das Stromkabel an die Steckdose angeschlossen?

- Schließen Sie den Netzstecker an die Steckdose an.

Eine Funktion funktioniert nicht, wenn die Taste gedrückt wird.

Gibt es statische Elektrizität in der Luft?

- Trennen Sie den Netzstecker und schließen Sie ihn erneut an.

Im BT-Modus kommt es zu Tonaussetzern.

- Siehe die Abschnitte zur Bluetooth-Verbindung auf Seite 11 und 17.

Es wird kein Ton wiedergegeben.

Ist die Stummschaltfunktion aktiviert?

- Drücken Sie die Taste **VOL**, um die Funktion zu deaktivieren.

Ist die Lautstärke auf das Minimum eingestellt?

- Passen Sie die Lautstärke an.

Die Fernbedienung funktioniert nicht.

Sind die Batterien leer?

- Tauschen Sie sie gegen neue aus.

Ist der Abstand zwischen Fernbedienung und Soundbar-Hauptgerät zu groß?

- Gehen Sie mit der Fernbedienung näher an das Soundbar-Hauptgerät heran.

Die rote LED am Subwoofer blinkt und der Subwoofer gibt keinen Ton wider.

Dieses Problem kann auftreten, wenn der Subwoofer nicht an das Soundbar-Hauptgerät angeschlossen ist.

- Versuchen Sie, Ihren Subwoofer erneut anzuschließen. (Weitere Informationen finden Sie auf Seite 6.)

Der Subwoofer dröhnt und vibriert spürbar.

Versuchen Sie, die Vibration Ihres Subwoofers anzupassen.

- Drücken Sie die Taste **WOOFER** an Ihrer Fernbedienung nach oben oder unten, um die Lautstärke des Subwoofers anzupassen. (zwischen -12, -6 ~ +6).

12 LIZENZ



Manufactured under licence from Dolby Laboratories. Dolby, Dolby Audio and the double-D symbol are trademarks of Dolby Laboratories.



Pour les brevets DTS, voir <http://patents.dts.com>. Fabriqué sous licence de DTS Licensing Limited. DTS, le symbole & DTS et le symbole ensemble sont des marques déposées et DTS 2.0 Channel est une marque de commerce de DTS, Inc. © DTS, Inc. Tous droits réservés.



Die Begriffe HDMI und HDMI High-Definition Multimedia Interface sowie das HDMI-Logo sind in den USA und anderen Ländern Warenzeichen oder eingetragene Warenzeichen der HDMI Licensing LLC.

13 BEKANNTMACHUNG ZU OPEN SOURCE LIZENZEN

Wenn Sie Fragen bezüglich des Themas Open Source haben, wenden Sie sich bitte per E-Mail unter der Adresse an Samsung (oss.request@samsung.com).

14 WICHTIGE HINWEISE ZUM KUNDENDIENST

- Die Abbildungen in dieser Anleitung dienen nur als Referenz und können sich vom aktuellen Produkt unterscheiden.
- Es kann eine Gebühr erhoben werden, wenn:
 - (a) Ein Techniker auf Ihre Anfrage bestellt wird und am Gerät kein Defekt vorliegt (z. B. weil Sie diese Bedienungsanleitung nicht gelesen haben).
 - (b) Sie das Gerät in einer Reparaturwerkstatt abgegeben haben und am Gerät kein Defekt vorliegt (z. B. weil Sie diese Bedienungsanleitung nicht gelesen haben).
- Die Höhe dieser Gebühr wird Ihnen mitgeteilt, bevor irgendwelche Arbeiten durchgeführt werden oder der Hausbesuch erfolgt.

15 SPEZIFIKATIONEN UND LEITFADEN

Technische daten

ALLGEMEIN	USB		5V/0,5A
	Gewicht	Soundbar-Hauptgerät	2,0 kg
		Subwoofer (PS-WM30)	7,2 kg
	Abmessungen (B × H × T)	Soundbar-Hauptgerät	908,5 x 53,5 x 70,5 mm
		Subwoofer (PS-WM30)	200,0 x 392,0 x 378,0 mm
	Betriebstemperatur		+5°C bis +35°C
Zulässige Luftfeuchtigkeit		10 % ~ 75 %	
AMPLIFIER	Nennausgangsleistung	Soundbar-Hauptgerät	40W x 4, 6 ohm
		Subwoofer (PS-WM30)	160W, 3 ohm
Unterstützte Wiedergabeformate (DTS 2.0-Ton wird im DTS-Format wiedergegeben.)			LPCM 2ch, Dolby Audio™ (unterstützt Dolby® Digital), DTS

HINWEISE

- Samsung Electronics Co., Ltd behält sich das Recht auf unangekündigte Änderungen vor.
- Gewicht und Abmessungen können von den Angaben abweichen.
- Weitere Informationen zur benötigten Stromversorgung und zum Stromverbrauch finden Sie auf dem Etikett am Gerät. (Etikett: Unterseite des Soundbar-Hauptgeräts)

Gesamtstromverbrauch im Bereitschaftszustand (W)		2,9W
Bluetooth	Anschlussdeaktivierungsmethode	Drücken Sie die „Bluetooth POWER“-Taste auf der Fernbedienung im „BT“-Modus.

Drahtlos-Modelle (auch die im Frequenzbereich von 5,15-5,35 GHz)

- Hiermit erklärt Samsung Electronics, dass dieses Gerät mit den wesentlichen Anforderungen und die relevanten Bestimmungen der Richtlinie 1999/5/EC übereinstimmt.

Die original Übereinstimmungserklärung finden Sie auf <http://www.samsung.com>, unter Support > Produktsuche und geben Sie den Produktnamen oder die Artikelnummer ein.

Dieses Gerät darf in allen EU-Ländern betrieben werden.

Dieses Gerät darf nur in Innenräumen verwendet werden.



Drahtlos-Modelle (außer die im Frequenzbereich von 5,15-5,35 GHz)



- Hiermit erklärt Samsung Electronics, dass dieses Gerät mit den wesentlichen Anforderungen und die relevanten Bestimmungen der Richtlinie 1999/5/EC übereinstimmt. Die original Übereinstimmungserklärung finden Sie auf <http://www.samsung.com>, unter Support > Produktsuche und geben Sie den Produktnamen oder die Artikelnummer ein.
Dieses Gerät darf in allen EU-Ländern betrieben werden.



[Korrekte Entsorgung der Batterien dieses Produkts]

(Gilt für Länder mit Abfalltrennsystemen)

Die Kennzeichnung auf der Batterie bzw. auf der dazugehörigen Dokumentation oder Verpackung gibt an, dass die Batterie zu diesem Produkt nach seiner Lebensdauer nicht zusammen mit dem normalen Haushaltsmüll entsorgt werden darf. Wenn die Batterie mit den chemischen Symbolen Hg, Cd oder Pb gekennzeichnet ist, liegt der Quecksilber-, Cadmium- oder Blei-Gehalt der Batterie über den in der EG-Richtlinie 2006/66 festgelegten Referenzwerten. Wenn Batterien nicht ordnungsgemäß entsorgt werden, können sie der menschlichen Gesundheit bzw. der Umwelt schaden.

Bitte helfen Sie, die natürlichen Ressourcen zu schützen und die nachhaltige Wiederverwertung von stofflichen Ressourcen zu fördern, indem Sie die Batterien von anderen Abfällen getrennt über Ihr örtliches kostenloses Altbatterie- Rücknahmesystem entsorgen.



Korrekte Entsorgung von Altgeräten (Elektroschrott)

(Gilt für Länder mit Abfalltrennsystemen)

Die Kennzeichnung auf dem Produkt, Zubehörteilen bzw. auf der dazugehörigen Dokumentation gibt an, dass das Produkt und Zubehörteile (z. B. Ladegerät, Kopfhörer, USB-Kabel) nach ihrer Lebensdauer nicht zusammen mit dem normalen Haushaltsmüll entsorgt werden dürfen. Entsorgen Sie dieses Gerät und Zubehörteile bitte getrennt von anderen Abfällen, um der Umwelt bzw. der menschlichen Gesundheit nicht durch unkontrollierte Müllbeseitigung zu schaden. Helfen Sie mit, das Altgerät und Zubehörteile fachgerecht zu entsorgen, um die nachhaltige Wiederverwertung von stofflichen Ressourcen zu fördern. Private Nutzer wenden sich an den Händler, bei dem das Produkt gekauft wurde, oder kontaktieren die zuständigen Behörden, um in Erfahrung zu bringen, wo Sie das Altgerät bzw. Zubehörteile für eine umweltfreundliche Entsorgung abgeben können.

Gewerbliche Nutzer wenden sich an ihren Lieferanten und gehen nach den Bedingungen des Verkaufsvertrags vor. Dieses Produkt und elektronische Zubehörteile dürfen nicht zusammen mit anderem Gewerbemüll entsorgt werden.

Weitere Informationen zum Engagement von Samsung für die Umwelt und zu produktspezifischen Auflagen wie z. B. REACH finden Sie unter samsung.com/uk/aboutsamsung/samsungelectronics/corporatecitizenship/data_corner.html

VEILIGHEIDSGEINFORMATIE

Veiligheidsinstructies

OPEN NOOIT DE BEHUIZING VAN DIT APPARAAT, WANT DAN LOOPT U HET GEVAAR EEN ELEKTRISCHE SCHOK TE KRIJGEN. DE BEHUIZING BEVAT GEEN ONDERDELEN DIE U ZELF KUNT REPAREREN. LAAT ONDERHOUD OVER AAN DE VAKHANDEL.

 LET OP  GEVAAR OPELEKTRISCHE SCHOKKEN. NIET OPENEN.	
	Dit symbool geeft aan dat hoge spanning aanwezig is in het product. Het is gevaarlijk contact te maken met onderdelen in het product.
	Dit symbool geeft aan dat belangrijke informatie betreffende de bediening en het onderhoud wordt geleverd bij het product.
	Klasse II-product: Dit symbool geeft aan dat voor dit toestel geen veiligheidsaansluiting op aarde (massa) is vereist.
	Wisselspanning: Dit symbool geeft aan dat de nominale spanning wisselspanning is.
	Gelijkspanning: Dit symbool geeft aan dat de nominale spanning gelijkspanning is.
	Voorzichtig, raadpleeg de instructies voor gebruik: Dit symbool geeft aan dat de gebruiker de handleiding moet raadplegen voor meer informatie over de veiligheid.

WAARSCHUWING

- Om het gevaar voor een elektrische schok te vermijden dient u dit apparaat niet aan regen of vocht bloot te stellen.

LET OP

- OM EEN ELEKTRISCHE SCHOK TE VOORKOMEN, ZORGT U DAT HET BREDE UITEINDE VAN DE STEKKER IN DE BREDE OPENING ZIT EN VOLLEDIG IS INGESTOKEN.
- Dit apparaat moet altijd aangesloten worden op een stroomingang met een geaard stopcontact.
- Om het apparaat los te koppelen van de stroomtoevoer, moet de stekker uit de stopcontact getrokken worden, daarom moet de stroomstekker gemakkelijk bereikbaar zijn.
- Stel dit apparaat niet bloot aan druppels of spatten. Plaats geen objecten op het apparaat die gevuld zijn met water (zoals een vaas).
- Als u dit apparaat volledig wilt uitschakelen, moet u de stekker uit het stopcontact trekken. Vervolgens moet de stekker altijd onder handbereik zijn.

VOORZORGSMATREGELEN

1. Controleer of de stroomvoorziening in uw huis overeenkomt met die op de identificatiesticker aan de achterkant van het product. Plaats de speler horizontaal op een geschikte ondergrond (meubelstuk) met genoeg ruimte er omheen voor ventilatie 7-10 cm. Zorg dat de ventilatieopeningen niet worden geblokkeerd. Plaats het apparaat niet op versterkers of andere apparaten die warm kunnen worden. Dit apparaat is bedoeld voor continu gebruik. Om het toestel volledig uit te schakelen, trekt u de stekker uit het stopcontact. Haal de stekker van het toestel uit het stopcontact als u het een lange tijd niet gaat gebruiken.
2. Haal bij onweer de stekker uit het stopcontact. Bliksem kan spanningspieken veroorzaken waardoor het apparaat beschadigd kan raken.
3. Stel het apparaat niet bloot aan direct zonlicht of andere warmtebronnen. Dit kan oververhitting veroorzaken en ertoe leiden dat het apparaat niet goed functioneert.
4. Bescherm het product tegen vocht (bijv. vazen) en overmatige warmte (bijv. een open haard) of tegen apparatuur die sterke magnetische of elektrische velden veroorzaakt. Haal de stekker uit het stopcontact wanneer het apparaat niet goed functioneert. Dit product is niet bedoeld voor industrieel gebruik. Dit product is uitsluitend bestemd voor particulier gebruik. Wanneer het product of een schijf bij een lage temperatuur wordt bewaard, kan condensatie optreden. Als u het apparaat in de winter verplaatst, wacht u ongeveer 2 uur totdat het apparaat weer op kamertemperatuur is voordat u deze gaat gebruiken.
5. De batterijen die in dit product worden gebruikt, bevatten chemicaliën die schadelijk zijn voor het milieu. Gooi batterijen niet met het gewone huisvuil weg. Werp de batterijen niet in het vuur. De batterijen mogen niet worden kortgesloten, gedemonteerd of oververhit. Bij incorrecte plaatsing van de batterijen bestaat ontploffingsgevaar. Vervang batterijen alleen door andere van hetzelfde type.

OVER DEZE HANDLEIDING

De gebruikershandleiding bevat twee onderdelen: dit eenvoudige document

GEBRUIKERSHANDLEIDING en een gedetailleerde VOLLEDIGE HANDLEIDING die u kunt downloaden.



GEBRUIKERSHANDLEIDING

Raadpleeg deze handleiding voor veiligheidsvoorschriften, productinstallatie, componenten, verbindingen en productspecificaties.



VOLLEDIGE HANDLEIDING

Als u de QR-code scant, krijgt u toegang tot de klantenondersteuning. U kunt de handleiding op uw pc of mobiele apparaat zien als u ze in documentindeling vanaf de website downloadt. (<http://www.samsung.com/support>)

Ontwerp en specificaties kunnen zonder voorafgaande kennisgeving worden gewijzigd.

INHOUD

01	De Componenten Controleren	2
	Batterijen plaatsen vóór het gebruik van de afstandsbediening (AA-batterijen X 2)	2
02	Productenoverzicht	3
	Voorpaneel/Rechterpaneel van de Soundbar	3
	Onderpaneel van de Soundbar	4
03	De Soundbar Aansluiten	5
	De elektriciteit aansluiten	5
	De Soundbar op de subwoofer aansluiten	6
	– Automatische verbinding tussen de subwoofer en de Soundbar	6
	– De subwoofer handmatig verbinden als de automatische verbinding mislukt	7
04	Verbinden met uw TV	9
	Methode 1. Verbinden met een kabel	9
	– Verbinden met een optische kabel	9
	– Een tv verbinden met een HDMI-kabel	10
	Methode 2. Draadloos verbinden	11
	– Een tv via Bluetooth verbinden	11
05	Verbinden met een Extern Apparaat	13
	Verbinden met een optische of analoge audiokabel (AUX)	13
	Verbinden met een HDMI-kabel	14
06	Een USB Verbinden	15

07	Een Mobiel Apparaat Verbinden	17
	Verbinden via Bluetooth	17
	De Samsung Audio Remote App gebruiken	20
	– Het installeren van de Samsung Audio Remote App	20
	– Het starten van de Samsung Audio Remote App	20
08	De Afstandsbediening Gebruiken	21
	Hoe de afstandsbediening gebruiken	21
	Het volume van de Soundbar aanpassen met de afstandsbediening van de tv	24
	De verborgen knoppen gebruiken	25
	Uitvoerspecificaties voor de verschillende geluidseffecten	25
09	De Wandmontage Installeren	26
	Vorzorgsmaatregelen bij de installatie	26
	Componenten voor muurmontage	26
	De Soundbar losmaken van de muur	29
10	Software-Update	29
	Updateprocedure	30
	Als UPDATE niet wordt weergegeven	30
11	Problemen Oplossen	31
12	Licentie	32
13	Kennisgeving Open Source-Licentie	32
14	Belangrijke Opmerking over Service	32
15	Specificaties en Handleiding	33
	Specificaties	33

01 DE COMPONENTEN CONTROLLEREN

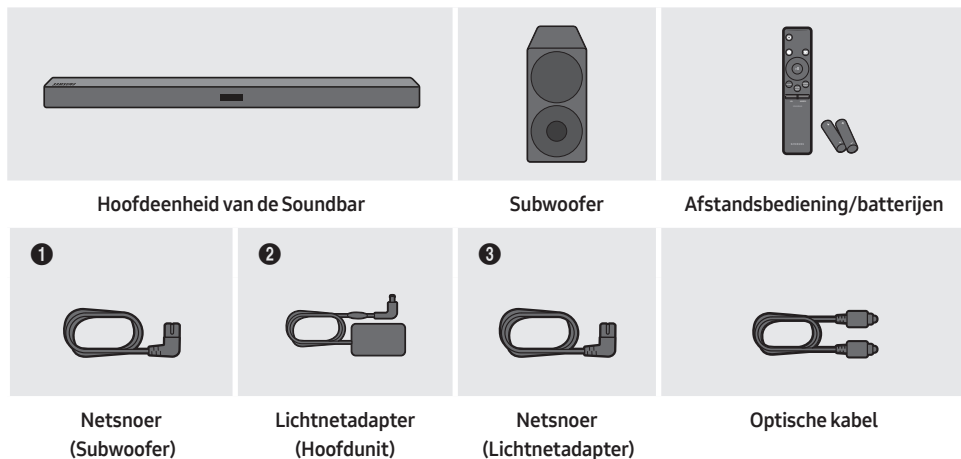

- De stroomverbindingstappen zijn gelabeld (1, 2, 3). Meer informatie over stroomverbindingen vindt u op pagina 5.
- De wandbevestigingsonderdelen van de Soundbar vindt u op pagina 26.
- De Micro-USB-naar-USB-adapter- en HDMI-kabels worden afzonderlijk verkocht. Neem contact op met een servicecentrum of de klantenservice van Samsung om deze aan te schaffen.
- De accessoires kunnen er lichtjes anders uitzien dan de bovenstaande illustraties.

Batterijen plaatsen vóór het gebruik van de afstandsbediening (AA-batterijen X 2)

Schuif de batterijklep in de richting van de pijl tot het volledig is verwijderd. Plaats 2 AA-batterijen (1,5 V) op de juiste manier zodat hun polariteit correct is. Schuif de batterijklep terug op zijn plaats.

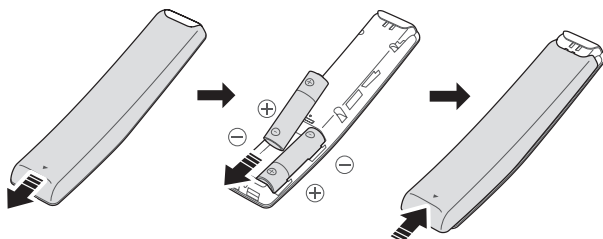

02 PRODUCTENOVERZICHT

Voorpaneel/Rechterpaneel van de Soundbar



1

Scherf

Geeft de productstatus en actuele modus weer.

2

+/- (Volume)-knop

Stelt het volume bij.

- Na bijstelling verschijnt het volumeniveau op het voorste scherm van de Soundbar.

3

(Aan/Uit)-knop

Schakelt de stroom in en uit.

(Bron)-knop

Selecteert de invoermodus van de bron.

4

Invoermodus	Scherf
Optische digitale invoer	D.IN
ARC (HDMI OUT)-invoer	D.IN → TV ARC (automatische omzetting)
AUX-invoer	AUX
HDMI-invoer	HDMI
BLUETOOTH-modus	BT
USB-modus	USB

- Om de 'BT PAIRING'-modus in te schakelen, wijzigt u de bron naar 'BT'-modus en houdt u de  (Bron)-knop gedurende meer dan 5 seconden ingedrukt.

- Wanneer u de stekker in het stopcontact steekt, zal de aan/uit-toets binnen 4 tot 6 seconden werken.
- Wanneer u dit apparaat inschakelt, is er een vertraging van 4 tot 5 seconden voordat er geluid wordt weergegeven.
- Als u alleen het geluid van de Soundbar wilt horen, moet u de luidsprekers van de televisie uitschakelen in het audio-instellingsmenu van uw televisie. Raadpleeg de handleiding voor de TV die met uw televisie is meegeleverd.

Onderpaneel van de Soundbar

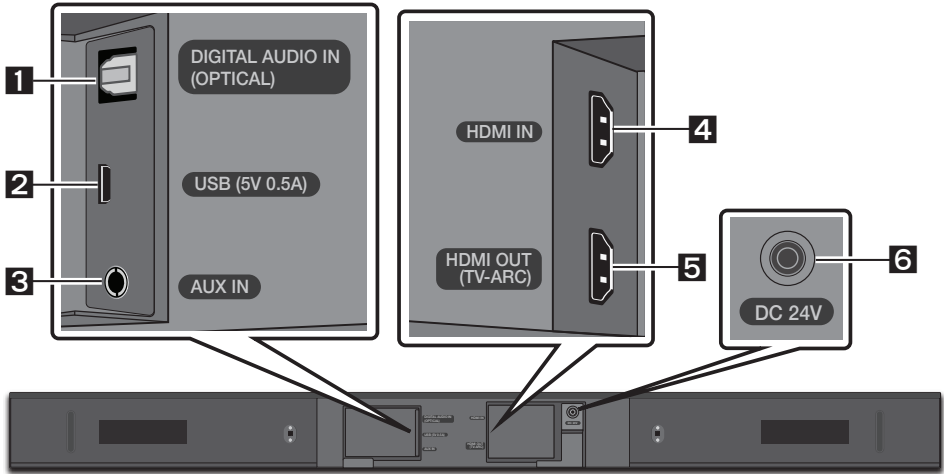

1	DIGITAL AUDIO IN (OPTICAL) Sluit aan op de digitale (optische) uitgang van een extern apparaat.
2	USB (5V 0.5A) Sluit hier een USB-apparaat aan om muziekbestanden op het USB-apparaat af te spelen via de Soundbar.
3	AUX IN Sluit aan op de analoge uitgang van een extern apparaat.
4	HDMI IN Voert tegelijkertijd digitale video- en audiosignalen in met een HDMI-kabel. Sluit aan op de HDMI-uitgang van een extern apparaat.
5	HDMI OUT (TV-ARC) Sluit aan op de HDMI (ARC)-aansluiting van een tv.
6	DC 24V (Voedingsspanning in) Sluit aan op de stroomadapter.

- Steek de stekker van deze eenheid of andere onderdelen pas in een stopcontact als alle componenten zijn aangesloten.
- Steek de stroomkabel van dit product of uw tv pas in een stopcontact als alle componenten zijn aangesloten.

03 DE SOUNDBAR AANSLUITEN

De elektriciteit aansluiten

Gebruik de stroomcomponenten (1, 2, 3) om de units op de stopcontacten aan te sluiten in deze volgorde: **1.) Subwoofer** → **2.) Hoofdeenheid van de Soundbar**. Raadpleeg de onderstaande illustraties.

- Meer informatie over de vereiste elektriciteit en het stroomverbruik vindt u op het etiket op het product. (Etiket: onderkant van de hoofdeenheid van de Soundbar)

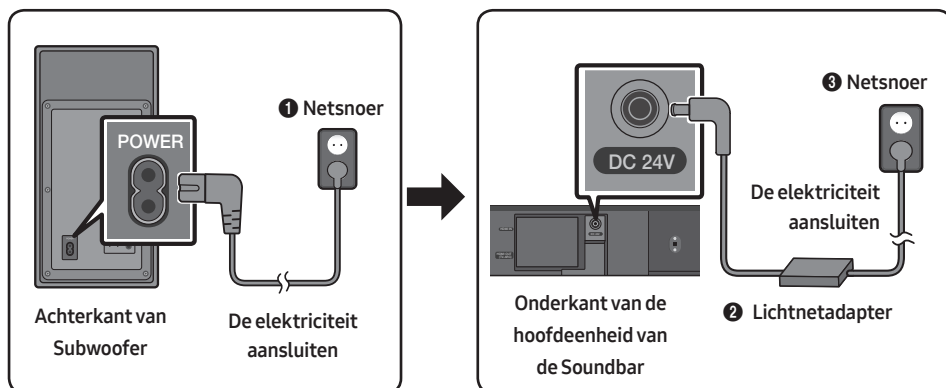

- Zorg ervoor dat de lichtnetadapter plat op de tafel of de vloer ligt. Als u de lichtnetadapter zo plaatst dat deze met de ingang voor het netsnoer naar boven hangt, kunnen water of andere vreemde stoffen in de adapter terechtkomen waardoor de adapter niet meer goed werkt.

De Soundbar op de subwoofer aansluiten

Wanneer de subwoofer is aangesloten, geniet u van rijke lage tonen.

Automatische verbinding tussen de subwoofer en de Soundbar

Wanneer u de stroom inschakelt nadat u de stroomkabels op de Soundbar en subwoofer hebt aangesloten, wordt de subwoofer automatisch verbonden met de Soundbar.

- Wanneer de automatische koppeling voltooid is, branden de blauwe indicatorlampjes achteraan de subwoofer.

LED-indicatielampjes achteraan de subwoofer

LED	Status	Beschrijving	Oplossing
Blauw	Aan	Met succes aangesloten (normale werking)	-
	Knipperend	De verbinding herstellen	Controleer of het netsnoer naar de hoofdeenheid van de Soundbar goed is aangesloten of wacht een tijdje. (Als het knipperen aanhoudt, probeer de subwoofer dan handmatig te verbinden. Zie pagina 7.)
Rood	Aan	Stand-by (met de hoofdeenheid van de Soundbar uitgeschakeld)	Controleer of het netsnoer naar de hoofdeenheid van de Soundbar goed is aangesloten.
		Verbinding mislukt	Sluit opnieuw aan. Raadpleeg de instructies voor handmatig verbinden op pagina 7.
Rood en blauw	Knipperend	Storing	Raadpleeg in de handleiding de contactinformatie voor het Samsung Servicecenter.

De subwoofer handmatig verbinden als de automatische verbinding mislukt

Controleer de volgende zaken voordat u handmatig verbindt

- Controleer of de stroomsnoeren voor de Soundbar en subwoofer goed zijn aangesloten.
- Zorg ervoor dat de Soundbar ingeschakeld is.

1. Houd **ID SET** aan de achterkant van de subwoofer ten minste 5 seconden ingedrukt.
Het rode indicatorlampje op de achterkant van de subwoofer gaat uit en het blauwe indicatorlampje knippert.

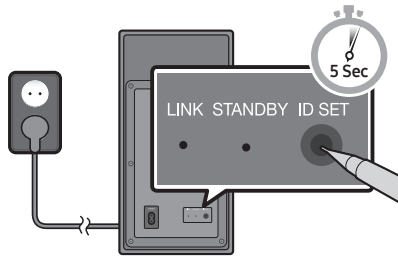

Achterkant van Subwoofer

2. Schakel de Soundbar uit.
3. Houd de knop **VOL** op de afstandsbediening ten minste 5 seconden ingedrukt met de Soundbar uitgeschakeld (OFF).
4. Het **ID SET**-bericht verschijnt gedurende 1,3 seconden op het scherm van de Soundbar en verdwijnt dan.

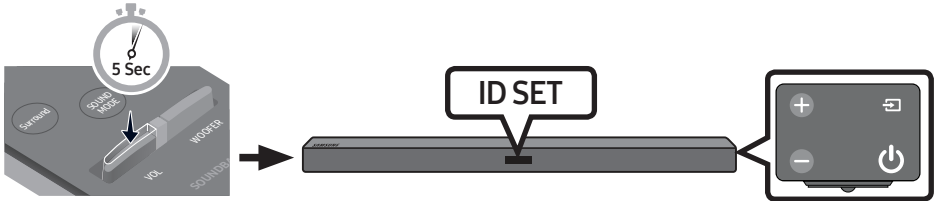

5. Wanneer het blauwe indicatorlampje op de subwoofer knippert, schakel dan de Soundbar in door op de **(Aan/Uit)**-knop aan de rechterkant van de hoofdeenheid of op de afstandsbediening te drukken.
6. Wanneer de verbinding met succes tot stand is gebracht, stopt het blauwe lampje achteraan de subwoofer met knipperen en brandt het continu.
 - Als de verbingsprocedure mislukt, knippert het blauwe lampje continu. Ga naar Stap 1 en herbegint.

OPMERKINGEN

- Steek de stroomkabel van dit product of uw tv pas in een stopcontact als alle componenten zijn aangesloten.
- Zet dit product eerst uit en koppel de stroomkabel los voordat u het verplaatst of installeert.

- Als de hoofdeenheid uitgeschakeld is, gaat de draadloze subwoofer in stand-bymodus en wordt de STANDBY LED op de achterkant rood nadat het diverse malen blauw heeft geknipperd.
- Als u een apparaat met dezelfde frequentie als de Soundbar (5,8 GHz) dichtbij de Soundbar gebruikt, wordt het geluid mogelijk onderbroken door storing.
- De maximale transmissieafstand van het draadloze signaal van de hoofdeenheid is ongeveer 10 meter, maar kan variëren afhankelijk van uw werkomgeving. Als er zich een staalbeton of metalen muur bevindt tussen de hoofdeenheid en de draadloze subwoofer, werkt het systeem mogelijk helemaal niet omdat het draadloze signaal niet door metaal heen kan.

VOORZORGSMAATREGELEN

- Draadloze ontvangstantennes zijn ingebouwd in de draadloze subwoofer. Houd de eenheden uit de buurt van water en vocht.
- Zorg er voor optimale luisterprestaties voor dat er zich in de zone rond de draadloze subwoofer en de draadloze-ontvangermodule (afzonderlijk verkrijgbaar) geen obstakels bevinden.

Breid uit naar echt draadloos surroundgeluid door de Draadloze achterste luidsprekerkit van Samsung (SWA-8500S) te verbinden met uw Soundbar (afzonderlijk verkrijgbaar). Meer informatie vindt u in de handleiding van de Draadloze achterste luidsprekerkit van Samsung.

04 VERBINDEN MET UW TV

Luister naar het geluid van uw tv op de Soundbar via bedrade of draadloze verbindingen.

- Wanneer de Soundbar is verbonden met een smart TV van Samsung die in 2017 of later op de markt is gebracht, kan de Soundbar worden bediend met de afstandsbediening van de tv.
 - Met deze functie kunt u ook het menu van de tv gebruiken om het geluidsveld en diverse instellingen, evenals het volume en dempen aan te passen.

Methode 1. Verbinden met een kabel

Verbinden met een optische kabel

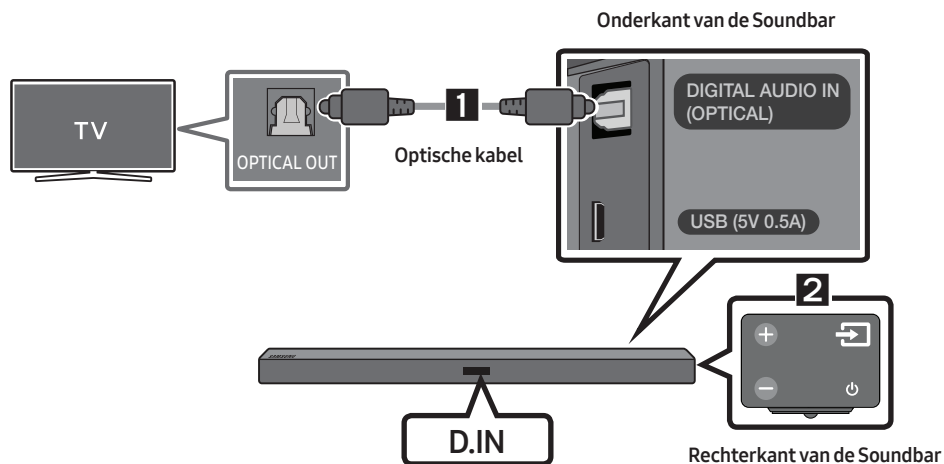

1. De aansluiting van de **DIGITAL AUDIO IN (OPTICAL)** op de Soundbar met een digitale optische kabel verbinden met de OPTICAL OUT-jack van de tv.
2. Druk op de  (**Bron**)-knop op het rechterpaneel of de afstandsbediening en selecteer vervolgens modus '**D.IN**'.
 - Wanneer de Soundbar is verbonden met een smart TV van Samsung die na 2017 op de markt is gebracht, wordt de Bluetooth POWER-functie automatisch ingeschakeld zodat de Soundbar kan worden bediend met de afstandsbediening van de tv. (Zie pagina 23 voor meer informatie over Bluetooth POWER.)

Auto Power Link

De Auto Power Link schakelt de Soundbar automatisch in wanneer de tv is ingeschakeld.

1. De Soundbar en een tv aansluiten met een digitale optische kabel.
2. Druk op de  (Bron)-knop op het rechterpaneel of de afstandsbediening en selecteer vervolgens modus 'D.IN'.
3. Druk gedurende 5 seconden op de knop **Links** op de afstandsbediening om Auto Power Link in of uit te schakelen.
 - Auto Power Link is standaard ingesteld op ON.
(Om deze functie uit te schakelen, schakelt u de Soundbar automatische stroom uit.)
 - Afhankelijk van het verbonden apparaat, werkt Auto Power Link mogelijk niet.
 - Deze functie is alleen beschikbaar in de 'D.IN'-modus.



Een tv verbinden met een HDMI-kabel

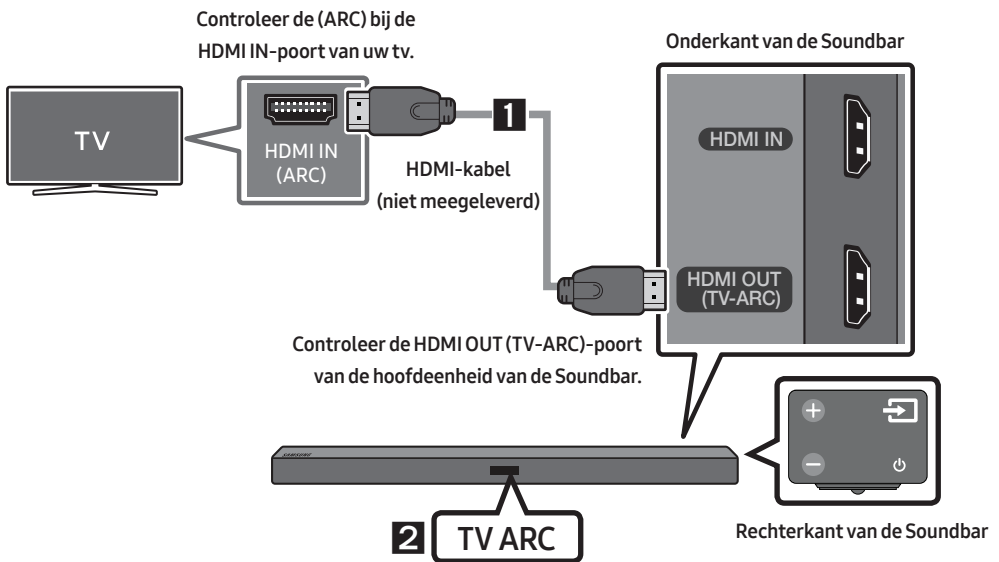

1. Als de Soundbar en tv ingeschakeld zijn, sluit dan de HDMI-kabel aan (niet meegeleverd) zoals getoond in de afbeelding.
2. 'TV ARC' verschijnt op het scherm van de hoofdunit van de Soundbar en de Soundbar speelt het tv-geluid af.
 - Als het tv-geluid onhoorbaar is, druk dan op de  (Bron)-knop op de afstandsbediening of op de rechterkant van de Soundbar om naar de 'D.IN'-modus te schakelen. Het scherm geeft 'D.IN' en 'TV ARC' in volgorde weer en het tv-geluid wordt afgespeeld.

- Als 'TV ARC' niet verschijnt op het scherm van de hoofdeenheid van de Soundbar, gaat u na of de kabel is aangesloten op de juiste poort.
- Gebruik de volumeknoppen op de afstandsbediening van de tv om het volume van de Soundbar te wijzigen.

OPMERKINGEN

- HDMI is een interface die video- en audiogegevens digitaal doorgeeft via slechts één connector.
- Als de tv een ARC-poort bevat, sluit u de HDMI-kabel aan op de HDMI IN (ARC)-poort.
- Het wordt aanbevolen om een HDMI-kabel zonder kern te gebruiken, indien mogelijk. Als u een HDMI-kabel met een kern gebruikt, gebruikt u een kabel met een diameter die kleiner is dan 14 mm.
- Anynet+ moet worden ingeschakeld.
- Deze functie is niet beschikbaar als de HDMI-kabel geen ARC ondersteunt.

Methode 2. Draadloos verbinden

Een tv via Bluetooth verbinden

Wanneer een tv met Bluetooth is verbonden, kunt u stereogeluid beluisteren zonder gedoe met kabels.

- U kunt slechts één tv tegelijkertijd verbinden.



De eerste verbinding

1. Druk op de  (Bron)-knop op het rechterpaneel of de afstandsbediening en selecteer vervolgens modus 'BT'.
2. Wijzig 'BT' naar 'BT PAIRING'.
 - Als 'BT READY' verschijnt, houd dan de  (Bron)-knop op het rechterpaneel van de Soundbar of op de afstandsbediening gedurende meer dan 5 seconden ingedrukt zodat 'BT PAIRING' wordt weergegeven.
3. Selecteer Bluetooth-modus op de tv. (Meer informatie vindt u in de handleiding van de tv.)
4. Selecteer '[AV] Samsung Soundbar Mxxx M-Series' in de lijst op het scherm van de tv. Een beschikbare Soundbar wordt met 'Need Pairing' of 'Paired' op de Bluetooth-apparaatlijst van de tv vermeld. Om de Soundbar te verbinden, selecteert u het bericht en brengt u een verbinding tot stand.
 - Wanneer de tv is verbonden, verschijnt [Naam tv] → 'BT' op het voorste scherm van de Soundbar.
5. U hoort nu het tv-geluid via de Soundbar.

Als het apparaat geen verbinding tot stand kan brengen

- Als de eerder verbonden Soundbar (bv. '[AV] Samsung Soundbar Mxxx M-Series' in de lijst verschijnt, verwijder hem dan.
- Houd in 'BT'-modus de  (Bron)-knop gedurende meer dan 5 seconden ingedrukt op het rechterpaneel van de Soundbar of op de afstandsbediening om te schakelen naar de 'BT PAIRING'-modus. Selecteer vervolgens '[AV] Samsung Soundbar Mxxx M-Series' uit de zoeklijst van de tv.

Wat zijn de statussen BT READY en BT PAIRING?

- **BT READY** : In deze modus kunt u zoeken naar eerder verbonden tv's of verbinden met de Soundbar vanaf een eerder verbonden mobiel apparaat.
- **BT PAIRING** : In deze modus kunt u verbinden met een nieuw apparaat.
(Houd in 'BT'-modus de  (Bron)-knop gedurende meer dan 5 seconden ingedrukt aan de rechterkant van de Soundbar of op de afstandsbediening.)

OPMERKINGEN

- Als u bij het verbinden met een Bluetooth-apparaat een pincode wordt gevraagd, voer dan <0000> in.
- In de Bluetooth-verbindingmodus gaat de Bluetooth-verbinding verloren als de afstand tussen de Soundbar en het Bluetooth-apparaat groter wordt dan 10 meter.
- In de Gereedstatus schakelt de Soundbar automatisch uit na 5 minuten.
- De Soundbar zoekt mogelijk niet naar Bluetooth of verbindt mogelijk niet correct in de volgende omstandigheden:
 - Als er zich een sterk elektrisch veld in de buurt van de Soundbar bevindt.
 - Als diverse Bluetooth-apparaten gelijktijdig met de Soundbar zijn gekoppeld.
 - Als het Bluetooth-apparaat is uitgeschakeld, niet op zijn plaats is of bij storingen.
- Elektronische apparaten kunnen radiostoring veroorzaken. Apparaten die elektromagnetische golven genereren houdt u uit de buurt van de hoofdeenheid van de Soundbar, bijv. magnetrons, draadloze LAN-apparaten, etc.

De Soundbar van de tv loskoppelen

Druk op de  (Bron)-knop op het rechterpaneel of de afstandsbediening en selecteer vervolgens om het even welke modus behalve 'BT'.

- Loskoppelen duurt een tijdje omdat de tv een respons van de Soundbar moet krijgen.
(De vereiste tijd kan verschillen afhankelijk van het tv-model.)

05 VERBINDEN MET EEN EXTERN APPARAAT

Verbind met een extern apparaat via een bedraad of draadloos netwerk om het geluid van het externe apparaat via de Soundbar af te spelen.

Verbinden met een optische of analoge audiokabel (AUX)

BD/DVD-speler/Settopbox/
Gameconsole

Rechterkant van de Soundbar

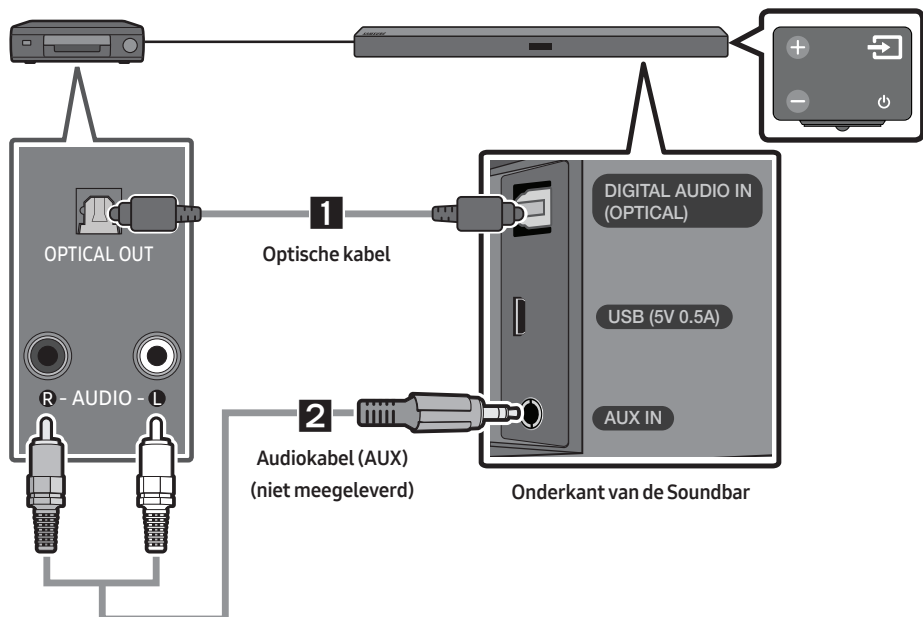

1 Optische kabel

- 1 Verbind **DIGITAL AUDIO IN (OPTICAL)** op de hoofdeenheid met de OPTICAL OUT-aansluiting van het bronapparaat met behulp van een digitale optische kabel.
- 2 Selecteer '**D.IN**' door te drukken op de  (**Bron**)-knop op het rechterpaneel of de afstandsbediening.

2 Audiokabel (AUX)

- 1 Verbind **AUX IN** (Audio) op de hoofdeenheid met de AUDIO OUT-aansluiting van het bronapparaat met behulp van een audiokabel.
- 2 Selecteer de '**AUX**'-modus door te drukken op de  (**Bron**)-knop op het rechterpaneel of de afstandsbediening.

Verbinden met een HDMI-kabel

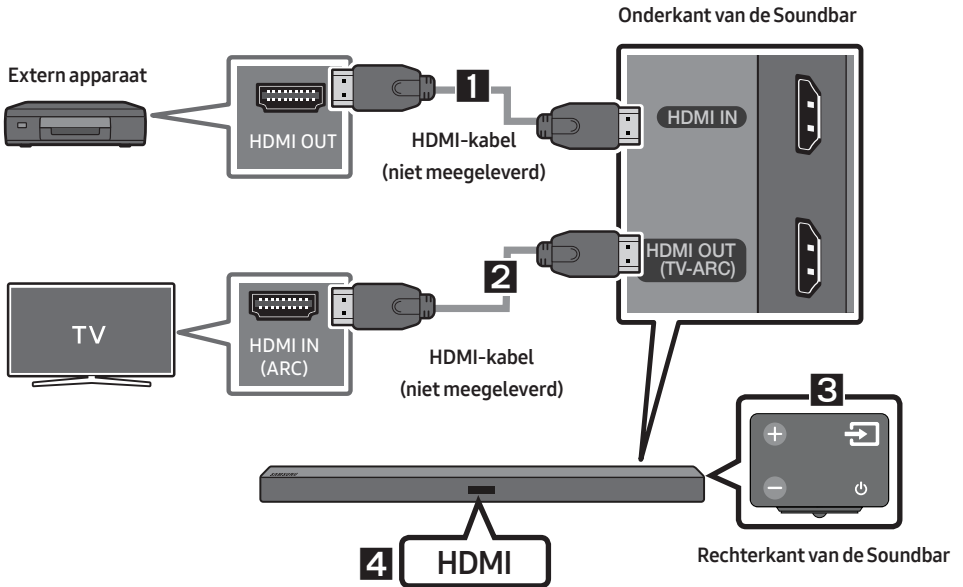

1. Verbind een HDMI-kabel (niet meegeleverd) vanaf een **HDMI IN**-aansluiting op de achterkant van het product op de HDMI OUT-aansluiting van uw digitale apparaat.
2. Verbind een HDMI-kabel (niet meegeleverd) vanaf een **HDMI OUT (TV-ARC)**-aansluiting aan de achterkant van het product op de HDMI IN-aansluiting op uw tv.
3. Druk op de **[Bron]** (Bron)-knop op het rechterpaneel of de afstandsbediening en selecteer vervolgens 'HDMI'.
4. 'HDMI'-modus wordt weergegeven op het weergavepaneel van de Soundbar en geluid wordt afgespeeld.

06 EEN USB VERBINDEN

U kunt muziekbestanden op USB-opslagapparaten afspelen via de Soundbar.

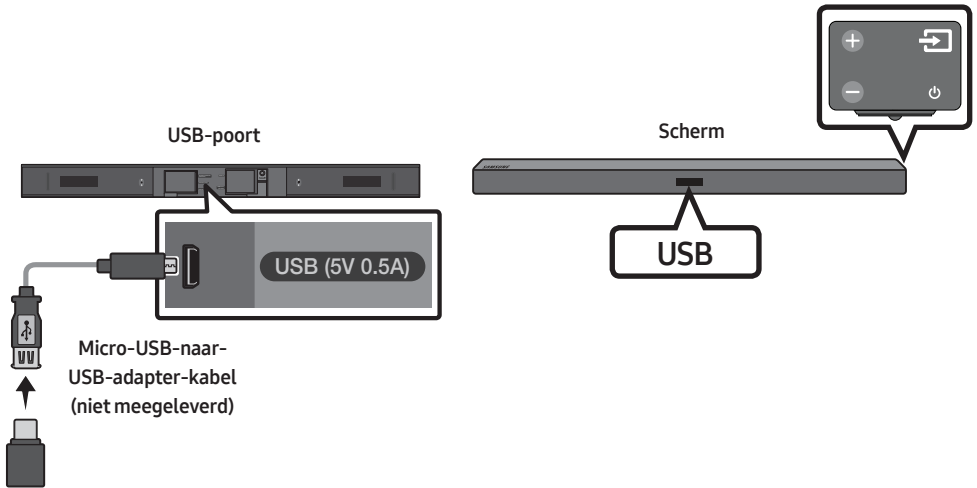

1. Sluit de Micro-USB-naar-USB-adapter-kabel aan met een mannelijke USB 2.0 Micro USB-plug (type B) op één uiteinde en een standaard vrouwelijke 2.0 USB-aansluiting (type A) op het andere uiteinde van de Micro USB-aansluiting op uw Soundbar.
 - De Micro-USB-naar-USB-adapter-kabel wordt afzonderlijk verkocht. Neem contact op met een servicecentrum of de klantenservice van Samsung om deze aan te schaffen.
2. Uw USB-apparaat aansluiten op het vrouwelijke uiteinde van de adapterkabel.
3. Druk op de **↵** (**Bron**)-knop op het rechterpaneel of de afstandsbediening en selecteer vervolgens 'USB'.
4. 'USB' verschijnt op het scherm.
5. Speel muziekbestanden van het USB-opslagapparaat af via de Soundbar.
 - De Soundbar wordt automatisch uitgeschakeld (Automatisch Spanning Uit) als er gedurende meer dan 5 minuten geen USB-apparaat is verbonden.

Compatibiliteitslijst

Extensie	Codec	Samplingfrequentie	Bitrate
*.mp3	MPEG 1 Layer2	16KHz ~ 48KHz	80 ~ 320kbps
	MPEG 1 Layer3	16KHz ~ 48KHz	80 ~ 320kbps
	MPEG 2 Layer3	16KHz ~ 48KHz	80 ~ 320kbps
	MPEG 2.5 Layer3	16KHz ~ 48KHz	80 ~ 320kbps
*.wma	Wave_Format_MSAudio1	16KHz ~ 48KHz	56 ~ 128kbps
	Wave_Format_MSAudio2	16KHz ~ 48KHz	56 ~ 128kbps
*.aac	AAC	16KHz ~ 96KHz	48 ~ 320kbps
	AAC-LC	16KHz ~ 96KHz	128 ~ 192kbps 5.1-kanaals 320 kbps
	HE-AAC	24KHz ~ 96KHz	48 ~ 64kbps 5.1-kanaals 160 kbps
*.wav	-	16KHz ~ 48KHz	tot 3000 kbps
*.ogg	OGG 1.1.0	16KHz ~ 48KHz	50 ~ 500kbps
*.flac	FLAC 1.1.0, FLAC 1.2.1	16KHz ~ 96KHz	tot 3000 kbps

- Als er te veel mappen en bestanden zijn opgeslagen op het USB-apparaat, dan kan het even duren voordat de Soundbar toegang heeft tot dat bestanden en ze kan afspelen.

07 EEN MOBIEL APPARAAT VERBINDEN

Verbinden via Bluetooth

Wanneer een mobiel apparaat met Bluetooth is verbonden, kunt u stereogeluid beluisteren zonder gedoe met kabels.

- U kunt niet meer dan één Bluetooth-apparaat tegelijk verbinden.



Bluetooth-apparaat

De eerste verbinding

1. Druk op de  (Bron)-knop op het rechterpaneel of de afstandsbediening en selecteer vervolgens 'BT'.
2. Wijzig 'BT' naar 'BT PAIRING'.
 - Als 'BT READY' verschijnt, houd dan de  (Bron)-knop op het rechterpaneel van de Soundbar of op de afstandsbediening gedurende meer dan 5 seconden ingedrukt zodat 'BT PAIRING' wordt weergegeven.
3. Selecteer '[AV] Samsung Soundbar Mxxx M-Series' in de lijst.
 - Wanneer een Soundbar is verbonden met het Bluetooth-apparaat, verschijnt [Bluetooth-apparaatnaam] → 'BT' op het voorste scherm.
4. Speel muziekbestanden van het via Bluetooth verbonden apparaat af via de Soundbar.

Als het apparaat geen verbinding tot stand kan brengen

- Als de eerder verbonden Soundbar (bv. '[AV] Samsung Soundbar Mxxx M-Series') in de lijst verschijnt, verwijder hem dan.
- Houd in 'BT'-modus de  (Bron)-knop gedurende meer dan 5 seconden ingedrukt op het rechterpaneel van de Soundbar of op de afstandsbediening om te schakelen naar de 'BT PAIRING'-modus. Selecteer vervolgens '[AV] Samsung Soundbar Mxxx M-Series' uit de zoeklijst van het Bluetooth-apparaat.

Wat zijn de statussen BT READY en BT PAIRING?

- **BT READY** : In deze modus kunt u zoeken naar eerder verbonden tv's of verbinden met de Soundbar vanaf een eerder verbonden mobiel apparaat.
- **BT PAIRING** : In deze modus kunt u verbinden met een nieuw apparaat.
(Houd in 'BT'-modus de  (Bron)-knop gedurende meer dan 5 seconden ingedrukt aan de rechterkant van de Soundbar of op de afstandsbediening.)

OPMERKINGEN

- Als u bij het verbinden met een Bluetooth-apparaat een pincode wordt gevraagd, voer dan <0000> in.
- In de Bluetooth-verbindingsmodus gaat de Bluetooth-verbinding verloren als de afstand tussen de Soundbar en het Bluetooth-apparaat groter wordt dan 10 meter.
- In de Gereedstatus schakelt de Soundbar automatisch uit na 5 minuten.
- De Soundbar zoekt mogelijk niet naar Bluetooth of verbindt mogelijk niet correct in de volgende omstandigheden:
 - Als er zich een sterk elektrisch veld in de buurt van de Soundbar bevindt.
 - Als diverse Bluetooth-apparaten gelijktijdig met de Soundbar zijn gekoppeld.
 - Als het Bluetooth-apparaat is uitgeschakeld, niet op zijn plaats is of bij storingen.
- Elektronische apparaten kunnen radiostoring veroorzaken. Apparaten die elektromagnetische golven genereren houdt u uit de buurt van de hoofdeenheid van de Soundbar, bijv. magnetrons, draadloze LAN-apparaten, etc.
- De Soundbar ondersteunt SBC-data (44,1 kHz, 48 kHz).
- Sluit alleen aan op een Bluetooth-apparaat dat de functie A2DP (AV) ondersteunt.
- U kunt de Soundbar niet verbinden met een Bluetooth-apparaat dat alleen de HF-functie (handsfree) ondersteunt.
- Zodra u de Soundbar aan een Bluetooth-apparaat hebt gekoppeld en u '[AV] Samsung Soundbar Mxxx M-Series' selecteert in de lijst met apparaten die door het Bluetooth-apparaat zijn gescand, schakelt de Soundbar automatisch naar de 'BT'-modus.
 - Alleen beschikbaar als de Soundbar wordt weergegeven in de gekoppelde apparaten van het Bluetooth-apparaat. (Het Bluetooth-apparaat en de Soundbar moeten minstens een keer vooraf gekoppeld zijn.)
- Soundbar verschijnt alleen in de lijst van gezochte apparaten in het Bluetooth-apparaat wanneer de Soundbar 'BT READY' weergeeft.
- Soundbar kan niet worden gekoppeld aan een ander Bluetooth-apparaat terwijl de Bluetooth-functie wordt gebruikt.

Bluetooth POWER aan (Bluetooth POWER)

Als de Bluetooth POWER aan-functie is ingeschakeld en de hoofdeenheid uit staat, wordt de hoofdeenheid automatisch ingeschakeld als een eerder gekoppeld Bluetooth-apparaat probeert om een koppeling met de Soundbar tot stand te brengen.

1. Druk op de toets **Bluetooth POWER** op de afstandsbediening terwijl de Soundbar is ingeschakeld.
2. 'ON - BLUETOOTH POWER' wordt op het display van de Soundbar weergegeven.

Het Bluetooth-apparaat loskoppelen van een Soundbar

U kunt de verbinding tussen het Bluetooth-apparaat en Soundbar verbreken. Raadpleeg de gebruiksaanwijzing van het Bluetooth-apparaat voor instructies.

- De verbinding met Soundbar wordt verbroken.
- Wanneer de verbinding tussen Soundbar en Bluetooth-apparaat verbroken is, geeft de Soundbar **'BT DISCONNECTED'** op het voorste scherm weer.

De verbinding tussen de Soundbar en het Bluetooth-apparaat verbreken

Druk op de  (Bron)-knop op het rechterpaneel of de afstandsbediening en wijzig vervolgens naar om het even welke modus behalve **'BT'**.

- Loskoppelen duurt een tijdje omdat het Bluetooth-apparaat een respons van de Soundbar moet krijgen. (De loskoppeltijd kan verschillen, afhankelijk van het Bluetooth-apparaat)
- Wanneer de verbinding tussen Soundbar en Bluetooth-apparaat verbroken is, geeft de Soundbar **'BT DISCONNECTED'** op het voorste scherm weer.

OPMERKINGEN

- De Bluetooth-verbinding kan worden verbroken als in de Bluetooth-verbindingsmodus de afstand tussen de Soundbar en het Bluetooth-apparaat meer dan 10 m.
- Soundbar wordt na 5 minuten in de stand Gereed automatisch uitgeschakeld.

Meer informatie over Bluetooth

Bluetooth is een technologie waardoor compatibele apparaten eenvoudig op elkaar aangesloten kunnen worden via een korte, draadloze verbinding.

- Een Bluetooth-apparaat kan, afhankelijk van gebruik, lawaai of storingen veroorzaken, wanneer:
 - Een deel van het lichaam in contact is met het zend-/ontvangststelsel van het Bluetooth-apparaat of de Soundbar.
 - Er spanningsvariatie is als gevolg van belemmering door muren, hoeken of scheidingswanden.
 - Het wordt blootgesteld aan elektrische interferentie door apparatuur die dezelfde frequentie gebruikt, bijvoorbeeld medische apparatuur, magnetrons en draadloze LAN's.
- Koppel de Soundbar aan het Bluetooth-apparaat terwijl u de afstand klein houdt.
- Hoe groter de afstand tussen de Soundbar en het Bluetooth-apparaat, des te minder de kwaliteit. Als de afstand groter is dan het maximale bereik van het Bluetooth-apparaat, gaat de verbinding verloren.
- In gebieden met slechte ontvangst werkt de Bluetooth-verbinding mogelijk niet naar behoren.
- De Bluetooth-verbinding werkt alleen als hij zich dicht bij het televisietoestel bevindt. Als de afstand groter wordt, wordt de verbinding automatisch verbroken. Zelfs binnen dit bereik kan de geluidskwaliteit verslechteren door obstakels zoals muren of deuren.
- Dit draadloze apparaat kan elektrische interventie veroorzaken tijdens zijn gebruik.

De Samsung Audio Remote App gebruiken

Het installeren van de Samsung Audio Remote App

Om de Soundbar met uw smart device en de Samsung Audio Remote app te bedienen, download de Samsung Audio Remote app van Google Play Store.

Zoekactie markt : Samsung Audio Remote



Het starten van de Samsung Audio Remote App

Om de Samsung Audio Remote app te starten en te gebruiken, raakt u het pictogram Audio Remote (Audio afstandsbediening) aan op uw smart-apparaat, en volg de aanwijzingen op het scherm.

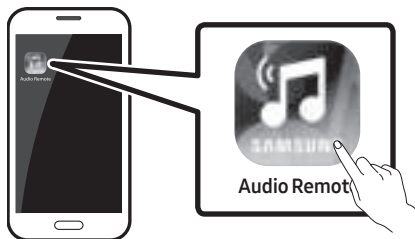



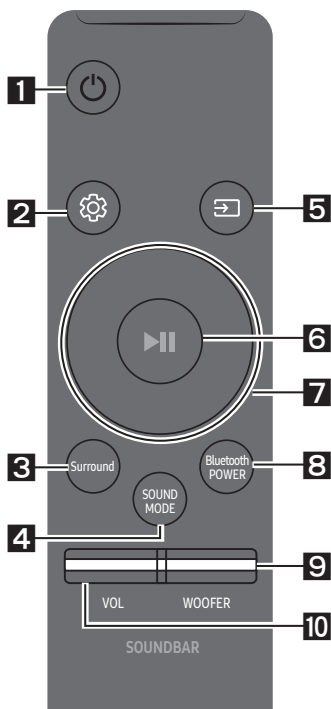

- De Samsung Audio Remote app is alleen compatibel met Android mobiele telefoons en mobiele apparaten met Android OS 3.0 of hoger.

08 DE AFSTANDSBEDIENING GEBRUIKEN

Hoe de afstandsbediening gebruiken



1	 Stroom	Hiermee schakelt u de Soundbar in en uit.
2	 Geluidsregeling	U kunt TREBLE , BASS of AUDIO SYNC selecteren. <ul style="list-style-type: none">Om het volume van de hoge of lage tonen in te stellen, selecteert u TREBLE of BASS in de Sound Settings (Geluidsinstellingen) en vervolgens past u het volume aan tussen -6~+6 met behulp van de knoppen Omhoog/Omlaag.Houd de toets  (Geluidsregeling) ongeveer 5 seconden ingedrukt om het geluid voor elke frequentieband aan te passen. U kunt 150 Hz, 300 Hz, 600 Hz, 1,2 kHz, 2,5 kHz, 5 kHz en 10 kHz kiezen (Links/Rechts) en elk daarvan kan worden ingesteld tussen -6 ~ +6 (Omhoog/Omlaag).Als de video en audio tussen de tv en uw Soundbar niet gesynchroniseerd zijn, selecteer AUDIO SYNC in Geluidsinstellingen en stel audiovertraging in tussen 0~300 milliseconden met de knoppen Omhoog/Omlaag. (Behalve 'USB'-modus)Audio Sync wordt slechts in enkele functies ondersteund.
3	 Surround	De Surround Sound-functie voegt diepte en een gevoel van ruimte toe aan geluid. Telkens als u op deze knop drukt, wordt de functie ON en OFF gezet. <ul style="list-style-type: none">ON : Geluid afspelen op alle speakers.OFF : U hoort het geluid van het originele bronkanaal uit diverse luidsprekers.

<p>4</p>	 <p>SOUND MODE</p>	<p>U kunt het gewenste geluidseffect selecteren STANDARD, MUSIC, CLEAR VOICE, SPORTS, of MOVIE te kiezen.</p> <p>Selecteer de modus 'STANDARD' als u het oorspronkelijke geluid wilt horen.</p> <ul style="list-style-type: none"> • DRC (Dynamic Range Control) Hiermee kunt u het dynamische bereik voor het geluid instellen op Dolby Digital-nummers. Als u de SOUND MODE-knop in stand-by-modus ingedrukt houdt, wordt DRC (Dynamic Range Control) in- of uitgeschakeld. Als DRC is ingeschakeld, wordt luid geluid gedempt. (Het geluid kan vervormd zijn.)
<p>5</p>	 <p>Bron</p>	<p>Druk hierop om een met de Soundbar verbonden bron te selecteren.</p> <ul style="list-style-type: none"> • BT PAIRING modus Om de 'BT PAIRING'-modus in de 'BT'-modus in te schakelen, houdt u de  (Bron)-knop meer dan 5 seconden ingedrukt. Raadpleeg pagina 17 voor meer informatie. • Funcie Auto Power Down De eenheid wordt automatisch uitgezet in de volgende situaties. <ul style="list-style-type: none"> – Modus D.IN / HDMI / BT / USB: Als er 5 minuten geen audiosignaal is. – Modus AUX: <ul style="list-style-type: none"> – Als de audiokabel (AUX) 5 minuten niet is aangesloten. – Als er 8 uur geen toets is ingedrukt wanneer de audiokabel (AUX) is aangesloten. (De functie Auto Power Down kan alleen in dat geval worden uitgeschakeld.) – Om de functie Auto Power Down uit te schakelen in 'AUX'-modus, houdt u de ▶II-knop 5 seconden ingedrukt. 'ON - AUTO POWER DOWN' / 'OFF - AUTO POWER DOWN' wordt weergegeven op het scherm.
<p>6</p>	 <p>Afspelen/ Pauzeren</p>	<p>Druk op de ▶II-button om een muziekbestand tijdelijk te pauzeren. Als u opnieuw op de knop drukt, wordt het muziekbestand afgespeeld.</p>

7

**Omhoog/
Omlaag/
Links/Rechts**



Druk op de aangegeven zones om Omhoog/Omlaag/Links/Rechts te selecteren.

Druk op Omhoog/Omlaag/Links/Rechts op de knop om functies te selecteren of in te stellen.

- **Herhalen**

Om de herhaalfunctie in 'USB'-modus te gebruiken, drukt u op de **Omhoog**-knop.

- **Muziek overslaan**

Druk op de **Rechts**-knop als u het volgende muziekbestand wilt selecteren.

Druk op de **Links**-knop als u het vorige muziekbestand wilt selecteren.

- **Anynet+ / Auto Power Link**

U kunt Anynet+ en Auto Power Link in- of uitschakelen.

Anynet+ en Auto Power Link worden respectievelijk bediend door de knoppen **Rechts** en **Links**.

- Anynet+ : Als de Soundbar via een HDMI-kabel is verbonden met een tv van Samsung, dan kunt u uw Soundbar bedienen met de afstandsbediening van de tv van Samsung.
Houd de knop **Rechts** gedurende 5 seconden ingedrukt om Anynet+ ON of OFF te selecteren.
- Auto Power Link : Als de Soundbar met uw tv is verbonden via een digitale optische kabel, kan de Soundbar automatisch worden ingeschakeld wanneer u uw tv inschakelt. Houd de knop **Links** gedurende 5 seconden ingedrukt om Auto Power Link ON of OFF te selecteren.
- Anynet+/Auto Power Link staat standaard ingesteld op ON.



8

**Bluetooth
POWER**

Druk hierop om de Bluetooth POWER-functie in en uit te schakelen.

Wanneer de Bluetooth POWER-functie is ingeschakeld, verschijnt '**ON - BLUETOOTH POWER**' op het scherm van de Soundbar.

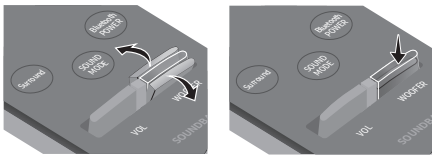
- **Bluetooth POWER-functie** : Als de Soundbar in stand-bymodus staat en de Bluetooth POWER-functie ingeschakeld is, dan volstaat het om een eerder verbonden Bluetooth-apparaat in te schakelen om de Soundbar automatisch in te schakelen en via Bluetooth met het apparaat een verbinding tot stand te brengen.
- Als u opnieuw op de **Bluetooth POWER**-knop drukt om de BT-functie uit te schakelen, dan verschijnt '**OFF-BLUETOOTH POWER**' op het scherm van de Soundbar.
- Als de '**D.IN**'-modus ingeschakeld is en de Soundbar verbonden is met een smart tv van Samsung die na 2017 op de markt is gekomen, dan kan de Soundbar met de afstandsbediening van de tv worden bediend. In deze modus kunt u Bluetooth POWER niet uitschakelen.

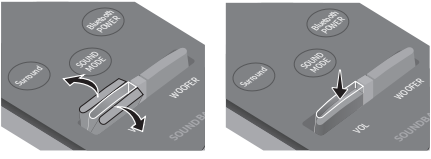
<p>9</p>	 <p>WOOFER</p>	 <p>Druk op de knop omhoog of omlaag om het volume van de subwoofer te regelen op -12 of -6 tot +6. Als u op de knop drukt, keert het volume van de subwoofer terug naar niveau 0.</p>
<p>10</p>	 <p>VOL</p>	 <p>Druk op de knop omhoog of omlaag om het volume te regelen.</p> <ul style="list-style-type: none"> • Geluid dempen Druk op de VOL-knop om het geluid te dempen. Druk opnieuw op de knop om het geluid niet meer te dempen.

Het volume van de Soundbar aanpassen met de afstandsbediening van de tv



Gebruik het menu van de tv om de luidspreker van een tv van Samsung in te stellen op externe luidsprekers. (Meer informatie vindt u in de gebruikershandleiding van de tv.)

- Na de installatie van de Soundbar kunt u het volume van de Soundbar regelen met de IR-afstandsbediening die bij de tv van Samsung werd meegeleverd. (Als u deze functie niet wilt gebruiken wanneer de Soundbar is ingeschakeld, houd dan de **Surround**-knop gedurende 5 seconden ingedrukt. 'OFF-TV REMOTE' verschijnt op het scherm van de Soundbar en de functie wordt uitgeschakeld.)



Om het volume te wijzigen met behulp van uitsluitend de afstandsbediening van een tv van Samsung, houdt u de **Surround**-knop langer dan 5 seconden ingedrukt tot 'SAMSUNG-TV REMOTE' op het scherm van de Soundbar verschijnt.

- Telkens als u de **Surround**-knop gedurende 5 seconden ingedrukt houdt, schakelt de modus in de deze volgorde: 'SAMSUNG-TV REMOTE' (standaardmodus) → 'OFF-TV REMOTE' → 'ALL-TV REMOTE'.
- Om het volume van de Soundbar te wijzigen met de afstandsbediening die bij een tv van een andere fabrikant werd meegeleverd, schakelt u de Soundbar in, houdt u de **Surround**-knop gedurende 5 seconden ingedrukt ('OFF-TV REMOTE' verschijnt op het scherm van de Soundbar), laat u de **Surround**-knop los en houdt u vervolgens de **Surround**-knop opnieuw langer dan 5 seconden ingedrukt. ('ALL-TV REMOTE' verschijnt op het scherm van de Soundbar.)
 - Deze functie is mogelijk niet beschikbaar, afhankelijk van het model.
 - Fabrikanten ondersteunen deze functie:
VIZIO, LG, Sony, Sharp, PHILIPS, PANASONIC, TOSHIBA, GRUNDIG, Hisense, RCA

De verborgen knoppen gebruiken

Verborgen knop		Referentiepagina
Knop op afstandsbediening	Functie	
Surround	Afstandsbediening van uw TV aan/uit	Pagina 24
 (Bron)	BT Pairing	Pagina 17
▶ (Afspelen/Pauzeren)	Auto Power Down aan/uit (AUX-modus)	Pagina 22
	Initialiseren (Standby)	Pagina 30
VOL	ID SET (Standby)	Pagina 7
Links	Auto Power Link ON/OFF	Pagina 10
Rechts	Anynet+ ON/OFF	Pagina 23
 (Geluidsregeling)	7-bands EQ	Pagina 21
SOUND MODE	DRC ON/OFF (Standby)	Pagina 22

Uitvoerspecificaties voor de verschillende geluidseffecten

Effect		Invoer	Uitvoer	
			Behalve de kit met de draadloze achterluidspreker	Inclusief de kit met de draadloze achterluidspreker
 Surround	ON	2.0 kanalen	2.1 kanalen	4.1 kanalen
		5.1 kanalen	2.1 kanalen	4.1 kanalen
 SOUND MODE	STANDARD	2.0 kanalen	2.1 kanalen	4.1 kanalen
		5.1 kanalen	2.1 kanalen	4.1 kanalen
	MUSIC	2.0 kanalen	2.1 kanalen	4.1 kanalen
		5.1 kanalen	2.1 kanalen	4.1 kanalen
	CLEAR VOICE	2.0 kanalen	2.1 kanalen	4.1 kanalen
		5.1 kanalen	2.1 kanalen	4.1 kanalen
	SPORTS	2.0 kanalen	2.1 kanalen	4.1 kanalen
		5.1 kanalen	2.1 kanalen	4.1 kanalen
	MOVIE	2.0 kanalen	2.1 kanalen	4.1 kanalen
		5.1 kanalen	2.1 kanalen	4.1 kanalen

- De kit met de draadloze achterluidspreker van Samsung is afzonderlijk verkrijgbaar. Om een kit aan te schaffen, neemt u contact op met de leverancier waarbij u de Soundbar hebt gekocht.

09 DE WANDMONTAGE INSTALLEREN

Vorzorgsmaatregelen bij de installatie

- Installeer uitsluitend op een verticale wand.
- Installeer niet op een plaats met hoge temperaturen en een hoge luchtvochtigheidsgraad.
- Controleer of de wand voldoende sterk is om het gewicht van het product te ondersteunen. Als dat niet het geval is, versterk de wand dan of kies een andere installatieplaats.
- Koop en gebruik de bevestigingsschroeven of verankeringen die geschikt zijn voor uw type wand (gipsplaat, ijzeren wand, hout enz.). Bevestig indien mogelijk de ondersteuningsschroeven in muurtapeinden.
- Koop wandmontageschroeven volgens het type en de dikte van de wand waarop u de Soundbar wilt monteren.
 - Diameter: M5
 - Lengte: 35 mm of langer aanbevolen.
- Sluit kabels van het toestel op externe apparaten aan voordat u de Soundbar aan de wand monteert.
- Zorg ervoor dat het toestel is uitgeschakeld en de stekker uit het stopcontact is voordat u het installeert. Anders kan dit leiden tot een elektrische schok.

Componenten voor muurmontage



Wandmontagegids



schroefhouder (2 st.)



Schroef (2 st.)

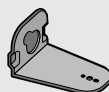

Steun muurmontage L

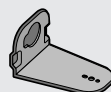

Steun muurmontage R

1. Plaats de **Wandmontagegids** tegen het wandoppervlak.
 - De **Wandmontagegids** moet waterpas zijn.
 - Als uw tv aan de wand gemonteerd is, installeer de Soundbar dan ten minste 5 cm onder de tv.

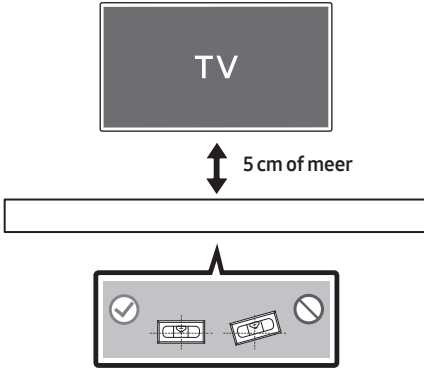

2. Lijn de **Centrale Lijn** van het papieren voorbeeld uit met het midden van uw tv (als u de Soundbar onder uw tv monteert) en bevestig vervolgens de **Wandmontagegids** op de wand met behulp van tape.
 - Als u de Soundbar niet onder een tv monteert, plaats dan de **Centrale Lijn** in het midden van het installatiegebied.

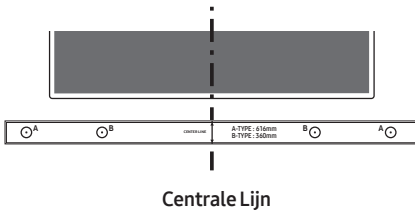

3. Duw de punt van een pen of een geslepen potloodpunt door het midden van de **B-TYPE**-beelden aan elk uiteinde van de gids om de gaten voor de schroefsteunen te markeren en verwijder vervolgens de **Wandmontagegids**.

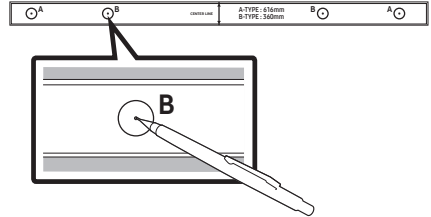

4. Boor met behulp van een geschikt boorijzer een gat in de muur bij elke markering.
 - Als de markeringen niet overeenkomen met de posities van de tapeinden, zorg er dan voor dat u de geschikte verankeringen of pluggen in de gaten plaatst voordat u de schroefsteunen bevestigt. Als u steunen of pluggen gebruikt, zorg er dan voor dat de gaten die u boort voldoende groot zijn voor de steunen of pluggen die u gebruikt.
5. Duw een schroef (niet meegeleverd) door elke **Schroefhouder** en draai de schroef stevig aan in het gat.

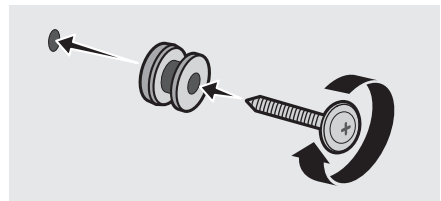

6. Gebruik de twee **Schroeven** (M4 x L12) om beide **Steun muurmontage L** en **R** te bevestigen op de onderkant van de Soundbar. Zorg er voor een juiste bevestiging voor dat de bobbel in de Soundbar uitgelijnd worden met de gaten op de steunen.

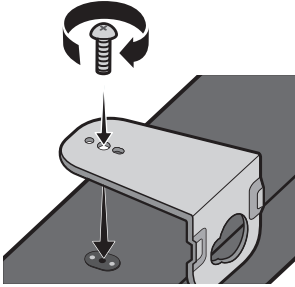

- Bij het monteren moet u ervoor zorgen dat het ophangingsonderdeel van de **Steun muurmontage** zich achter de achterkant van de Soundbar bevinden.

Achterkant van de Soundbar

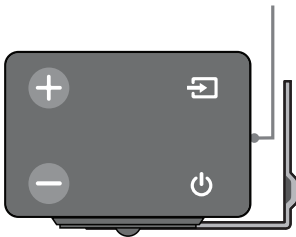

Rechteruiteinde van de Soundbar

- De linker- en rechtermontages hebben verschillende vormen. Zorg ervoor dat u deze juist positioneert.



Wandmontage R

Wandmontage L

7. Installeer de Soundbar met de bijgeleverde **Steun muurmontage** door de **Steun muurmontage** aan de **Schroefhouders** op de wand te hangen.

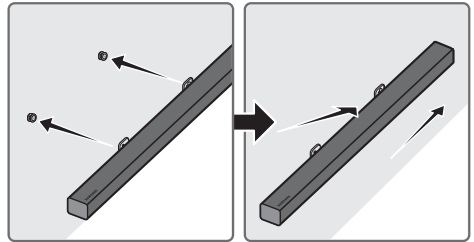

- Kantel de Soundbar lichtjes om beide koppen van de **Schroefhouder** te bevestigen in de gaten van de **Steun muurmontage**. Duw de Soundbar in de richting van de pijl om te verzekeren dat beide kanten stevig bevestigd zijn.

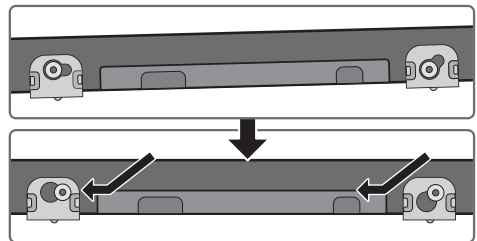

De Soundbar losmaken van de muur

1. Om de Soundbar te scheiden van de wandmontage, duwt u hem in de richting van de pijl, kantelt u hem lichtjes omhoog en trekt u hem weg van de wand, zoals weergegeven.

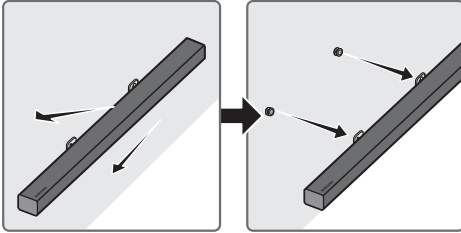

- Ga niet aan het geïnstalleerde toestel hangen, sla er niet op en laat het niet vallen.
- Bevestig het toestel stevig aan de wand zodat het er niet afvalt. Als het toestel valt, kan dit een letsel veroorzaken of het product beschadigen.
- Wanneer het toestel aan een wand is gemonteerd, zorg er dan voor dat kinderen niet aan de aangesloten kabels trekken. Dit kan het toestel doen vallen.
- Voor een optimale werking van een aan de wand gemonteerde installatie, installeert u het luidsprekersysteem ten minste 5 cm onder de tv, als de tv aan een wand is gemonteerd.
- Voor uw veiligheid: als u het toestel niet aan de wand monteert, installeer het dan op een veilig, vlak oppervlak waar het niet kan vallen.

10 SOFTWARE-UPDATE

Samsung kan in de toekomst updates bieden voor de systeemfirmware van de Soundbar.

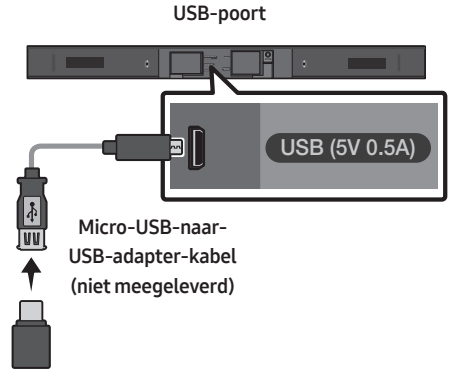

Als u een update wordt aangeboden, kunt u de firmware bijwerken door een USB-apparaat met daarop de firmware-update op de USB-poort van uw Soundbar aan te sluiten.

Meer informatie over het downloaden van updatebestanden vindt u op de website van Samsung Electronics (www.samsung.com → Support).

Voer het model van uw Soundbar in of selecteer het, selecteer Software & Apps en vervolgens Downloads. De naam van de optie kan afwijken.

Updateprocedure

1. Sluit de Micro-USB-naar-USB-adapter-kabel aan met een mannelijke USB 2.0 Micro USB-plug (type B) op één uiteinde en een standaard vrouwelijke 2.0 USB-aansluiting (type A) op het andere uiteinde van de Micro USB-aansluiting op uw Soundbar.
 - De Micro-USB-naar-USB-adapter-kabel wordt afzonderlijk verkocht. Neem contact op met een servicecentrum of de klantenservice van Samsung om deze aan te schaffen.
2. Volg de onderstaande stappen om de productsoftware te downloaden:
Ga naar de website van Samsung op (samsung.com) → zoek naar de modelnaam - selecteer de optie voor klantenservice (de naam van de optie kan worden gewijzigd)
3. Sla de gedownloade software op een USB-stick op en selecteer "Hier uitpakken" om de map uit te pakken.
4. Schakel de Soundbar uit en sluit de USB-stick met de softwareupdate aan op de vrouwelijke poort van een Micro USB-adapterkabel. Sluit de kabel aan op de USB-poort van de Soundbar.
5. Zet de Soundbar aan. Binnen 3 minuten wordt "UPDATE" weergegeven en wordt de firmware geüpdatet.
6. Als de update voltooid is, schakelt de Soundbar automatisch uit. Houd de ►||-knop op de afstandsbediening 5 seconden ingedrukt. "INIT" wordt weergegeven op het scherm en vervolgens wordt de Soundbar uitgeschakeld. De update is voltooid.
 - Dit product heeft een functie DUAL BOOT. Als het updaten van de firmware is mislukt, kunt u de firmware opnieuw updaten.

Als UPDATE niet wordt weergegeven

1. Schakel de Soundbar uit, koppel het opslagapparaat met de updatebestanden los en sluit het apparaat vervolgens weer aan op de USB-poort van de Soundbar.
2. Verwijder de stroomkabel van de Soundbar, sluit deze weer aan en zet de Soundbar aan.
 - Het updaten van firmware werkt mogelijk niet goed als audiobestanden die worden ondersteund door de Soundbar zijn opgeslagen op het opslagapparaat.
 - Verwijder de Soundbar niet uit het stopcontact en verwijder het USB-apparaat niet terwijl de updates worden toegepast. De hoofdeenheid wordt automatisch uitgeschakeld nadat de firmwareupdate voltooid is.
 - Nadat de update is voltooid, wordt het instellen van de gebruiker in de Soundbar geïnitieerd. Het wordt aanbevolen om uw instellingen te noteren, zodat u ze eenvoudig opnieuw kunt instellen na de update. Let op: als u de firmware updatet, wordt de verbinding met de subwoofer ook gereset. Als de verbinding met de subwoofer niet automatisch opnieuw tot stand wordt gebracht na de update, gaat u naar pagina 6. Als de softwareupdate is mislukt, controleert u of de USB-stick defect is.
 - Gebruikers met Mac OS moeten MS-DOS (FAT) gebruiken als indeling voor de USB-stick.
 - Updaten via USB is mogelijk niet beschikbaar, afhankelijk van de fabrikant van het opslagapparaat.

11 PROBLEMEN OPLOSSEN

Controleer het volgende voordat u contact met ons opneemt.

Het toestel wordt niet ingeschakeld.

Zit de stekker van het netsnoer in het stopcontact?

→ Steek de stekker in het stopcontact.

Een functie werkt niet wanneer op de knop wordt gedrukt.

Zit er statische elektriciteit in de lucht?

→ Haal de stekker uit het stopcontact en steek hem er opnieuw in.

Het geluid valt weg in BT-modus.

→ Raadpleeg het onderdeel over Bluetooth-verbinding op pagina's 11 en 17.

Er is geen geluid.

Staat Geluid dempen aan?

→ Druk op de **VOL**-knop om de functie te annuleren.

Staat het volume op minimum?

→ Pas het volume aan.

De afstandsbediening werkt niet.

Zijn de batterijen leeg?

→ Plaats nieuwe batterijen.

Is de afstand tussen de afstandsbediening en de hoofdeenheid van de Soundbar te groot?

→ Plaats de afstandsbediening dichterbij de hoofdeenheid van de Soundbar.

De rode LED op de subwoofer knippert en de subwoofer produceert geen geluid.

Dit probleem kan optreden als de subwoofer niet is aangesloten op de hoofdeenheid van de Soundbar.

→ Sluit uw subwoofer opnieuw aan. (Zie pagina 6.)

De subwoofer zoemt en trilt merkbaar.

Probeer de trilling van uw subwoofer aan te passen.

→ Druk de **WOOFER**-button op uw afstandsbediening omhoog of omlaag om het volume van de subwoofer aan te passen. (tussen -12, -6 ~ +6).

12 LICENTIE



Manufactured under licence from Dolby Laboratories. Dolby, Dolby Audio and the double-D symbol are trademarks of Dolby Laboratories.



Raadpleeg <http://patents.dts.com> voor DTS-patenten. Vervaardigd onder licentie van DTS Licensing Limited. DTS, het symbool en DTS en het symbool samen zijn gedeponeerde handelsmerken, en DTS 2.0 Channel is een handelsmerk van DTS, Inc. © DTS, Inc. Alle rechten voorbehouden.



De termen HDMI en High-Definition Multimedia Interface en het HDMI-logo zijn handelsmerken of gedeponeerde handelsmerken van HDMI Licensing LLC in de Verenigde Staten en andere landen.

13 KENNISGEVING OPEN SOURCE- LICENTIE

Neem voor vragen en verzoeken met betrekking tot open source contact op met Samsung via e-mail (oss.request@samsung.com).

14 BELANGRIJKE OPMERKING OVER SERVICE

- De afbeeldingen en illustraties in deze gebruiksaanwijzing dienen slechts te referentie en kunnen afwijken van hoe het apparaat er in werkelijkheid uitziet.
- In de volgende gevallen kunnen administratiekosten in rekening worden gebracht:
 - (a) een technicus komt bij u langs maar de speler vertoont geen gebreken (u hebt blijkbaar deze gebruiksaanwijzing niet gelezen).
 - (b) u brengt het product naar een reparatiecentrum maar het product vertoont geen gebreken (u hebt blijkbaar deze gebruiksaanwijzing niet gelezen).
- U wordt op de hoogte gesteld van deze administratiekosten voordat een dergelijke reparatie of bezoek wordt uitgevoerd.

15 SPECIFICATIES EN HANDLEIDING

Specificaties

ALGEMEEN	USB		5V/0,5A
	Gewicht	Hoofdeenheid van de Soundbar	2,0 kg
		Subwoofer (PS-WM30)	7,2 kg
	Afmetingen (B X H X D)	Hoofdeenheid van de Soundbar	908,5 x 53,5 x 70,5 mm
		Subwoofer (PS-WM30)	200,0 x 392,0 x 378,0 mm
	Temperatuurbereik voor gebruik		+5°C - +35°C
Vochtigheidspercentage voor gebruik		10 % - 75 %	
VERSTERKER	Uitvoervermogen	Hoofdeenheid van de Soundbar	40W x 4, 6 ohm
		Subwoofer (PS-WM30)	160W, 3 ohm
Ondersteunde speelindelingen (DTS 2.0-geluid wordt afgespeeld in DTS-indeling.)			LPCM 2ch, Dolby Audio™ (ondersteunt Dolby® Digital), DTS

OPMERKINGEN

- Samsung Electronics Co., Ltd behoudt zich het recht voor de specificaties zonder voorafgaande waarschuwing te wijzigen.
- Gewicht en afmetingen zijn bij benadering.
- Meer informatie over de vereiste elektriciteit en het stroomverbruik vindt u op het etiket op het product. (Etiket: onderkant van de hoofdeenheid van de Soundbar)

Algemeen elektriciteitsverbruik in de stand-by-stand (W)		2,9W
Bluetooth	Manier om poort te deactiveren	Druk in de 'BT'-modus op de 'Bluetooth POWER'-knop op de afstandsbediening.

Draadloze modellen (waaronder de modellen met de frequentie 5,15GHz-5,35GHz)

- Hierbij verklaart Samsung Electronics dat deze apparatuur compatibel is met de essentiële vereisten en andere relevante bepalingen van Richtlijn 1999/5/EG. U vindt de originele Conformiteitsverklaring op <http://www.samsung.com>. Ga naar Ondersteuning > Productondersteuning zoeken en voer de modelnaam in.

Dit apparaat mag in alle Europese landen worden gebruikt.

Dit apparaat is uitsluitend geschikt voor binnengebruik.



Draadloze modellen

(met uitzondering van de modellen met de frequentie 5,15GHz-5,35GHz)

- Hierbij verklaart Samsung Electronics dat deze apparatuur compatibel is met de essentiële vereisten en andere relevante bepalingen van Richtlijn 1999/5/EG.
U vindt de originele Conformiteitsverklaring op <http://www.samsung.com>. Ga naar Ondersteuning > Productondersteuning zoeken en voer de modelnaam in. Dit apparaat mag in alle Europese landen worden gebruikt.



[Correcte behandeling van een gebruikte accu uit dit product]

(Van toepassing in landen waar afval gescheiden wordt ingezameld)

Dit merkteken op de accu, handleiding of verpakking geeft aan dat de accu in dit product aan het einde van de levensduur niet samen met ander huishoudelijk afval mag worden weggegooid. De chemische symbolen Hg, Cd of Pb geven aan dat het kwik-, cadmium- of loodgehalte in de accu hoger is dan de referentieniveaus in de Richtlijn 2006/66/EC.

Indien de gebruikte accu niet op de juiste wijze wordt behandeld, kunnen deze stoffen schadelijk zijn voor de gezondheid van mensen of het milieu.

Ter bescherming van de natuurlijke hulpbronnen en ter bevordering van het hergebruik van materialen, verzoeken wij u afgedankte accu's en batterijen te scheiden van andere soorten afval en voor recycling aan te bieden bij het gratis inzamelingssysteem voor accu's en batterijen in uw omgeving.



Correcte verwijdering van dit product (elektrische & elektronische afvalapparatuur)

(Van toepassing in landen waar afval gescheiden wordt ingezameld)

Dit merkteken op het product, de accessoires of het informatiemateriaal duidt erop dat het product en zijn elektronische accessoires (bv. lader, headset, USB-kabel) niet met ander huishoudelijk afval verwijderd mogen worden aan het einde van hun gebruiksduur. Om mogelijke schade aan het milieu of de menselijke gezondheid door ongecontroleerde afvalverwijdering te voorkomen, moet u deze artikelen van andere soorten afval scheiden en op een verantwoorde manier recyclen, zodat het duurzame hergebruik van materiaalbronnen wordt bevorderd.

Huishoudelijke gebruikers moeten contact opnemen met de winkel waar ze dit product hebben gekocht of met de gemeente waar ze wonen om te vernemen waar en hoe ze deze artikelen milieuvriendelijk kunnen laten recyclen.

Zakelijke gebruikers moeten contact opnemen met hun leverancier en de algemene voorwaarden van de koopovereenkomst nalezen. Dit product en zijn elektronische accessoires mogen niet met ander bedrijfsafval voor verwijdering worden gemengd.









Ga voor informatie over de milieverbintenissen en product specifieke wettelijke verplichtingen van Samsung naar:

samsung.com/uk/aboutsamsung/samsungelectronics/corporatecitizenship/data_corner.html

INFORMATIONS RELATIVES À LA SÉCURITÉ

AVERTISSEMENTS

POUR ÉVITER LES RISQUES DE CHOC ÉLECTRIQUE, NE DÉMONTÉZ PAS LE CAPOT. L'APPAREIL NE CONTIENT PAS DE PIÈCES RÉPARABLES PAR L'UTILISATEUR ; S'ADRESSER À UN SERVICE APRÈS-VENTE QUALIFIÉ.

 	ATTENTION RISQUE DE CHOC ÉLECTRIQUE. NE PAS OUVRIR
	Ce symbole indique la présence d'une haute tension à l'intérieur. Il est dangereux de mettre en contact quoi que ce soit avec une partie interne de ce produit.
	Ce symbole indique la présence d'importantes instructions concernant le fonctionnement et la maintenance jointes avec ce produit.
	Produit de classe II : ce symbole indique qu'aucun branchement de sécurité à la terre (prise de terre) n'est requis.
	Tension CA : ce symbole indique que la tension nominale indiquée par le symbole est une tension CA.
	Tension CC : ce symbole indique que la tension nominale indiquée par le symbole est une tension CC.
	Mise en garde, Consulter le mode d'emploi : ce symbole avertit l'utilisateur qu'il doit consulter le manuel d'utilisation pour en savoir plus sur les informations relatives à la sécurité.

AVERTISSEMENT

- Afin de diminuer les risques d'incendie ou de choc électrique, n'exposez pas cet appareil à la pluie ou à l'humidité.

ATTENTION

- POUR PRÉVENIR LES CHOCS ÉLECTRIQUES, BRANCHEZ LA FICHE AU FOND, EN PRENANT SOIN D'INSÉRER LA TIGE LARGE DANS LA FENTE LARGE.
- Cet appareil doit toujours être branché à une prise terre.
- Pour déconnecter l'appareil du circuit principal, la prise doit être débranchée de la prise principale ; il est de ce fait nécessaire que la prise principale soit facile d'accès.
- Évitez toute projection d'eau sur l'appareil. Ne posez jamais d'objet contenant un liquide (ex : un vase) dessus.
- Pour éteindre complètement l'appareil, vous devez retirer le cordon d'alimentation de la prise murale. Par conséquent, le cordon d'alimentation doit être facilement accessible à tout moment.

PRÉCAUTIONS

1. Assurez-vous que l'alimentation électrique de votre maison est conforme à la plaque d'identification située au dos de votre produit. Posez votre produit à plat sur un meuble stable en veillant à laisser un espace de 7 à 10 cm autour de l'appareil afin d'assurer une ventilation correcte de celui-ci. Faites attention à ne pas obstruer les orifices de ventilation. Ne posez pas l'ensemble sur un amplificateur ou un autre appareil susceptible de chauffer. Cet ensemble est conçu pour une utilisation en continu. Pour entièrement éteindre l'appareil, débranchez la fiche CA de la prise murale. Débranchez l'appareil si vous envisagez de ne pas l'utiliser durant une longue période.
2. En cas d'orage, débranchez la fiche de l'appareil de la prise murale. Les surtensions occasionnées par l'orage pourraient endommager votre appareil.
3. N'exposez pas l'ensemble aux rayons directs du soleil ou à toute autre source de chaleur. Ceci pourrait entraîner une surchauffe et un dysfonctionnement de l'appareil.
4. Protégez le produit de l'humidité (comme les vases) et d'une chaleur excessive (comme une cheminée) ou de tout équipement capable de créer des champs magnétiques ou électriques. Débranchez le câble d'alimentation en cas de dysfonctionnement. Votre produit n'est pas prévu pour un usage industriel. Ce produit ne peut être utilisé qu'à des fins personnelles. Une condensation peut se former si le produit ou un disque a été stocké à basse température. Si vous devez transporter l'ensemble pendant l'hiver, attendez environ 2 heures que l'appareil ait atteint la température de la pièce avant de l'utiliser.

5. Les piles utilisées dans ce produit peuvent contenir des produits chimiques dangereux pour l'environnement. Ne jetez pas les piles dans votre poubelle habituelle. Ne vous débarrassez pas des piles en les faisant brûler. Ne court-circuitez pas, ne désassemblez pas ni ne faites pas surchauffer les batteries. Le remplacement incorrect de la batterie entraîne un risque d'explosion. Ne la remplacez que par une batterie du même type.

À PROPOS DE CE MANUEL

Le manuel d'utilisateur est composé de deux parties : ce MANUEL D'UTILISATEUR sur papier et un MANUEL COMPLET détaillé à télécharger.



MANUEL D'UTILISATEUR

Consultez ce manuel pour en savoir plus sur les consignes de sécurité, l'installation du produit, les connexions et les spécifications du produit.



MANUEL COMPLET

Vous pouvez accéder au centre d'assistance client en scannant le code QR. Pour consulter le manuel sur votre PC ou appareil mobile, téléchargez le manuel sous forme de document depuis le site Web. (<http://www.samsung.com/support>)

La présentation et les spécifications peuvent faire l'objet de modifications sans préavis.

SOMMAIRE

01	Contrôle des Composants	2
	Insertion des piles avant l'utilisation de la télécommande (Piles AA X 2)	2
02	Présentation du Produit	3
	Panneau avant / Panneau côté droit de la Soundbar	3
	Panneau inférieur de la Soundbar	4
03	Connexion de la Soundbar	5
	Connexion de l'alimentation électrique	5
	Connexion de la Soundbar au Caisson de basse	6
	– Connexion automatique entre le Caisson de basse et la Soundbar	6
	– Connexion manuelle du Caisson de basse si la connexion automatique échoue	7
04	Connexion à votre Téléviseur	9
	Méthode 1. Connexion avec un câble	9
	– Connexion à l'aide d'un câble optique	9
	– Connexion d'un téléviseur à l'aide d'un câble HDMI	10
	Méthode 2. Connexion sans fil	11
	– Connexion à un téléviseur via Bluetooth	11
05	Connexion à un Appareil Externe	13
	Connexion à l'aide d'un câble audio Optique ou Analogique (AUX)	13
	Connexion à l'aide d'un câble HDMI	14
06	Connexion d'un Périphérique USB	15

07	Connexion à un Appareil Mobile	17
	Connexion via Bluetooth	17
	Utilisation de l'application Samsung Audio Remote	20
	– Installation de l'application Samsung Audio Remote	20
	– Lancement de l'application Samsung Audio Remote	20
08	Utilisation de la télécommande	21
	Comment utiliser la télécommande	21
	Réglage du volume de la Soundbar avec une télécommande de téléviseur	24
	Utilisation des touches dissimulées	25
	Spécifications de sortie pour les différents modes d'effets sonores	25
09	Installation du Support Mural	26
	Précautions d'installation	26
	Composants de fixation au mur	26
	Retrait de la Soundbar du mur	29
10	Mise à jour du Logiciel	29
	Procédure de mise à jour	30
	Si UPDATE ne s'affiche pas	30
11	Dépannage	31
12	Licence	32
13	Avis de Licence Libre	32
14	Remarque Importante à Propos du Service	32
15	Spécifications et Guide	33
	Spécifications	33

01 CONTRÔLE DES COMPOSANTS

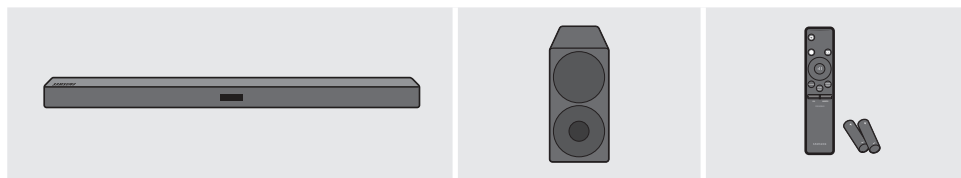

Unité principale Soundbar

Caisson de basse

Télécommande/Piles

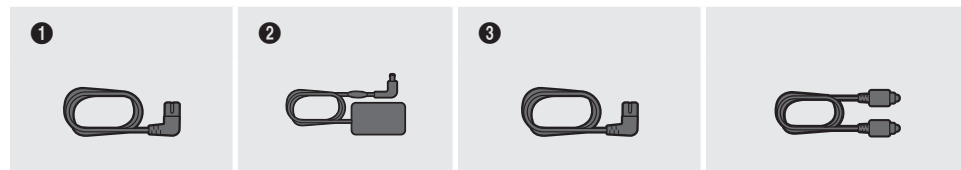

1
Cordon d'alimentation
(Caisson de basse)

2
Adaptateur CA/CC
(Unité principale)

3
Cordon d'alimentation
(Adaptateur CA/CC)

Câble optique

- Les étapes de connexion de l'alimentation sont étiquetées (1, 2, 3). Pour plus d'informations sur les connexions de l'alimentation, consultez la page 5.
- Pour les composants de fixation murale de la Soundbar, consultez la page 26.
- Les câbles adaptateur Micro USB à USB et HDMI sont vendus séparément. Pour l'achat, contactez un Centre de service Samsung ou le Service client de Samsung.
- L'aspect des accessoires peut légèrement différer des illustrations ci-dessus.

Insertion des piles avant l'utilisation de la télécommande (Piles AA X 2)

Faites glisser le couvercle des piles dans la direction de la flèche jusqu'à ce qu'il soit complètement retiré. Insérez 2 piles AA (1,5 V) orientées de sorte que la polarité soit correcte. Remettez le couvercle en le faisant glisser dans sa position.

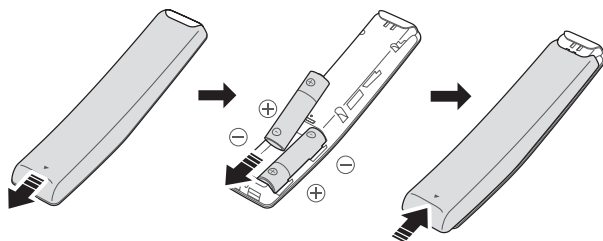

02 PRÉSENTATION DU PRODUIT

Panneau avant / Panneau côté droit de la Soundbar



1 **Affichage**
Affiche l'état et le mode actuel du produit.

2 **Touche +/- (Volume)**
Règle le volume.
• Une fois ajusté, le niveau de volume apparaît sur l'affichage avant de la Soundbar.

3 **Touche  (Alimentation)**
Allume et éteint l'appareil.

4 **Touche  (Source)**
Sélectionne le mode d'entrée de la source.

Mode d'entrée	Affichage
Entrée numérique optique	D.IN
Entrée ARC (HDMI OUT)	D.IN → TV ARC (Conversion automatique)
Entrée AUX	AUX
Entrée HDMI	HDMI
Mode BLUETOOTH	BT
Mode USB	USB

- Pour activer le mode «**BT PAIRING**», changez la source sur le mode «**BT**», puis appuyez et maintenez enfoncée la touche  (**Source**) pendant plus de 5 secondes.

- Lorsque vous branchez le cordon CA, la touche Marche/Arrêt fonctionne pendant 4 à 6 secondes.
- Lorsque vous mettez l'unité sous tension, il faut compter 4 ou 5 secondes de retard avant le déclenchement du son.
- Si vous souhaitez bénéficier du son du Soundbar uniquement, vous devrez éteindre les enceintes du téléviseur depuis le menu Audio Setup de votre téléviseur. Reportez-vous au manuel fourni avec votre téléviseur.

Panneau inférieur de la Soundbar

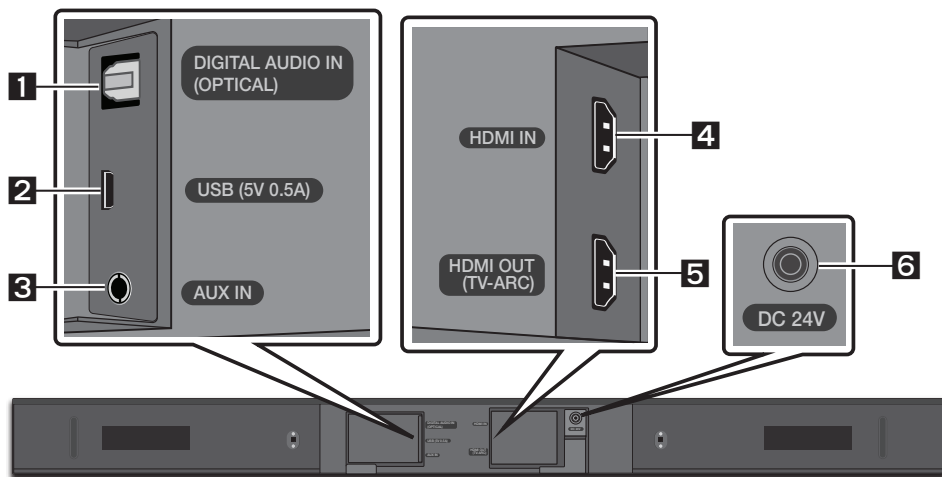

1	DIGITAL AUDIO IN (OPTICAL) Permet de connecter la sortie numérique (optique) d'un appareil externe.
2	USB (5V 0.5A) Permet de connecter un périphérique USB pour lire des fichiers musicaux sur le périphérique USB via la Soundbar.
3	AUX IN Permet de connecter la sortie numérique analogique d'un appareil externe.
4	HDMI IN Permet l'entrée de signaux numériques vidéo et audio simultanément à l'aide du câble HDMI. Permet de connecter la sortie HDMI d'un appareil externe.
5	HDMI OUT (TV-ARC) Permet de connecter une prise jack HDMI (ARC) sur un téléviseur.
6	DC 24V (Entrée d'alimentation électrique) Permet de connecter l'adaptateur CA/CC.

- Lorsque vous débranchez le câble d'alimentation de l'adaptateur d'alimentation CA/CC d'une prise de courant murale, retirez la fiche. Ne tirez pas le câble.
- Ne branchez pas cette unité ou d'autres composants à une prise CA tant que toutes les connexions entre les composants ne sont pas terminées.

03 CONNEXION DE LA SOUNDBAR

Connexion de l'alimentation électrique

Utilisez les composants d'alimentation (1, 2, 3) pour connecter les unités aux prises électriques dans l'ordre suivant : 1.) Caisson de basse → 2.) Unité principale Soundbar. Reportez-vous aux illustrations ci-dessous.

- Pour plus d'informations sur l'alimentation et la consommation électriques requises, reportez-vous à l'étiquette collée sur le produit. (Étiquette : Partie inférieure de l'unité principale Soundbar)

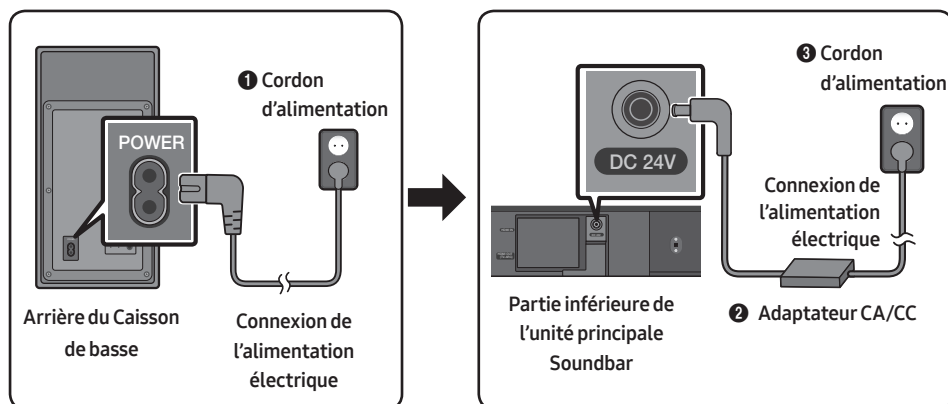

- Veillez à poser l'adaptateur CA/CC à plat sur une table ou sur le sol. Si l'adaptateur CA/CC pend et que l'entrée du cordon CA est située face vers le haut, de l'eau ou d'autres substances étrangères risquent de pénétrer dans l'adaptateur et d'entraîner des dysfonctionnements.

Connexion de la Soundbar au Caisson de basse

Lorsque le Caisson de basse est connecté, vous pouvez profiter de la puissance sonore des graves.

Connexion automatique entre le Caisson de basse et la Soundbar

Lorsque vous mettez l'appareil sous tension après avoir connecté les câbles d'alimentation à la Soundbar et au Caisson de basse, le Caisson de basse est automatiquement connecté à la Soundbar.

- Une fois l'appariement automatique effectué, les indicateurs bleus situés à l'arrière du Caisson de basse s'allument.

Témoins indicateurs LED sur l'arrière du Caisson de basse

LED	État	Description	Résolution
Bleu	Activé	Connexion réussie (fonctionnement normal)	-
	Clignotement	Récupération de la connexion	Vérifiez si le câble d'alimentation sur l'unité principale Soundbar est connecté correctement ou attendez un moment. (Si le clignotement continue, essayez de connecter manuellement le Caisson de basse. Voir page 7.)
Rouge	Activé	En veille (avec l'unité principale de la Soundbar éteinte)	Vérifiez que le câble d'alimentation sur l'unité principale Soundbar est connecté correctement.
		Échec de la connexion	Reconnectez. Reportez-vous aux instructions sur la connexion manuelle à la page 7.
Rouge et bleu	Clignotement	Dysfonctionnement	Reportez-vous aux informations de contact du Centre de service Samsung dans le manuel.

Connexion manuelle du Caisson de basse si la connexion automatique échoue

À vérifier avant d'effectuer la connexion manuelle

- Vérifiez que les câbles d'alimentation pour la Soundbar et le Caisson de basse sont connectés correctement.
 - Assurez-vous que la Soundbar est allumée.
1. Appuyez sur la touche **ID SET** à l'arrière du Caisson de basse, et maintenez-la enfoncée pendant au moins 5 secondes. L'indicateur rouge à l'arrière du Caisson de basse s'éteint et l'indicateur bleu clignote.

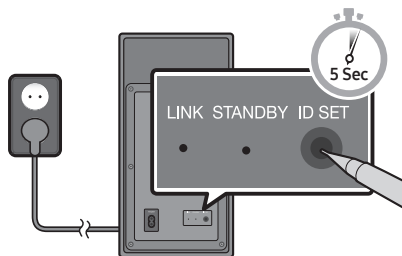

Arrière du Caisson de basse

2. Éteignez la Soundbar.
3. Appuyez sur la touche **VOL** de la télécommande, et maintenez-la enfoncée pendant au moins 5 secondes, avec la Soundbar éteinte (OFF).
4. Le message **ID SET** s'affiche sur l'écran de la Soundbar pendant 1,3 secondes, puis disparaît.

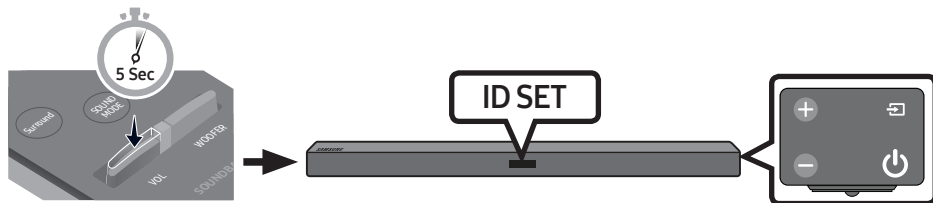

5. Quand l'indicateur bleu sur le Caisson de basse clignote, mettez la Soundbar sous tension en appuyant sur la touche **(Alimentation)** sur le côté droit de l'unité principale ou sur la télécommande.
6. Lorsque la connexion est établie avec succès, l'indicateur bleu situé sur l'arrière du Caisson de basse cesse de clignoter et reste allumé.
 - Si le procédé de connexion échoue, l'indicateur bleu clignote en continu. Passez à l'étape 1 et recommencez.

REMARQUES

- Ne branchez pas le cordon d'alimentation de ce produit ou votre téléviseur à une prise de courant murale tant que toutes les connexions entre les composants ne sont pas terminées.
- Avant de déplacer ou d'installer ce produit, assurez-vous de le mettre hors tension et de débrancher le cordon d'alimentation.

- Si l'unité principale est hors tension, le subwoofer sans fil entrera en mode veille et la LED de STANDBY à l'arrière s'allumera en rouge après avoir clignoté en bleu plusieurs fois.
- Si vous utilisez un appareil qui utilise la même fréquence (5,8 GHz) que la Soundbar près de cette Soundbar, les interférences peuvent provoquer des interruptions de son.
- La distance de transmission maximale du signal sans fil de l'unité principale est d'environ 10 mètres, mais peut varier en fonction de votre environnement d'exploitation. Si un mur en béton armé ou métallique se trouve entre l'unité principale et le subwoofer sans fil, le système risque de ne pas fonctionner du tout, car le signal sans fil ne peut pas passer à travers le métal.

PRÉCAUTIONS

- Les antennes de réception sans fil sont intégrées au subwoofer sans fil. Gardez les unités à l'abri de l'eau et de l'humidité.
- Pour des performances d'écoute optimales, assurez-vous que la zone autour de l'emplacement du subwoofer sans fil et du module de réception sans fil (vendu séparément) ne présente pas d'obstacles.

Passez au vrai son surround sans fil en connectant votre kit d'enceintes arrière sans fil Samsung (SWA-8500S) à votre Soundbar (vendue séparément). Pour plus d'informations, reportez-vous au manuel du kit d'enceintes arrière sans fil Samsung.

04 CONNEXION À VOTRE TÉLÉVISEUR

Écoutez le son du téléviseur depuis la Soundbar via des connexions câblées ou sans fil.

- Lorsque la Soundbar est connectée à un téléviseur Samsung Smart TV sorti en 2017 ou ultérieur, la Soundbar peut être contrôlée avec la télécommande du téléviseur.
 - Cette fonction vous permet également d'utiliser le menu du téléviseur pour ajuster le champ sonore et de nombreux réglages ainsi que le volume et la coupure du son.

Méthode 1. Connexion avec un câble

Connexion à l'aide d'un câble optique

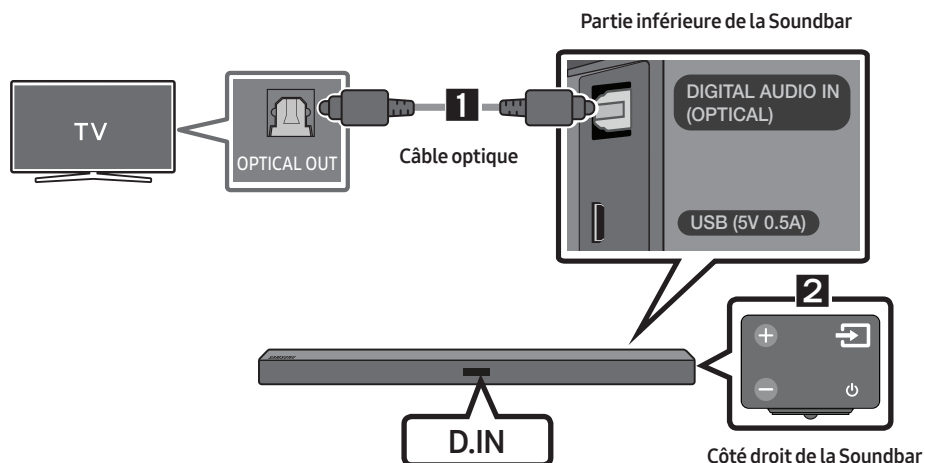

1. Raccordez la prise **DIGITAL AUDIO IN (OPTICAL)** de la Soundbar à la prise OPTICAL OUT du téléviseur à l'aide d'un câble optique numérique.
2. Appuyez sur la touche  (**Source**) sur le panneau côté droit ou la télécommande puis sélectionnez le mode «**D.IN**».
 - Lorsque la Soundbar est connectée à un téléviseur Samsung Smart TV après 2017, la fonction Bluetooth POWER s'allume automatiquement pour activer la Soundbar et permettre le contrôle avec la télécommande du téléviseur. (Reportez-vous à la page 23 pour les détails sur Bluetooth POWER.)

Auto Power Link

Le Auto Power Link active la Soundbar lorsque le téléviseur est mis sous tension.

1. Raccordez la Soundbar au téléviseur à l'aide d'un câble optique numérique.
2. Appuyez sur la touche  (Source) sur le panneau côté droit ou la télécommande puis sélectionnez «D.IN».
3. Appuyez sur la touche **Gauche** de la télécommande pendant 5 secondes pour activer ou désactiver le Auto Power Link.
 - Par défaut, le Auto Power Link est réglé sur ON.
(Pour désactiver cette fonction, désactivez l'alimentation automatique à l'aide de la Soundbar.)
 - Selon l'appareil connecté, il se peut que le Auto Power Link ne fonctionne pas.
 - Cette fonction est disponible uniquement en mode «D.IN».



Connexion d'un téléviseur à l'aide d'un câble HDMI

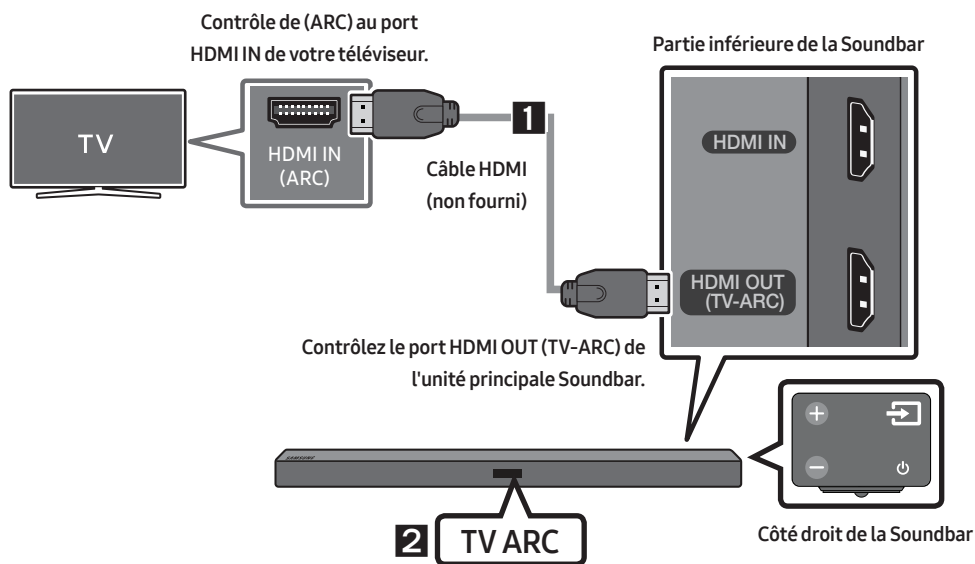

1. Avec la Soundbar et le téléviseur allumés, connectez le câble HDMI (non fourni) tel qu'illustré.
2. «TV ARC» apparaît sur la fenêtre d'affichage de l'unité principale Soundbar et vous pouvez entendre le son du téléviseur.
 - Si le son du téléviseur est inaudible, appuyez sur la touche  (Source) de la télécommande ou le côté droit de la Soundbar pour passer au mode «D.IN». L'écran affiche successivement «D.IN» et «TV ARC», et vous pouvez entendre le son du téléviseur.

- Si «**TV ARC**» n'apparaît pas sur la fenêtre d'affichage de l'unité principale Soundbar, vérifiez que le câble est connecté au bon port.
- Utilisez les touches de volume sur la télécommande du téléviseur pour modifier le volume de la Soundbar.

REMARQUES

- HDMI est une interface qui permet la transmission numérique de données vidéo et audio avec un seul connecteur.
- Si le téléviseur possède un port ARC, connectez le câble HDMI au port HDMI IN (ARC).
- Il est recommandé d'utiliser un câble HDMI sans fil si possible. Si vous utilisez un câble HDMI à fil, utilisez un câble dont le diamètre est inférieur à 14 mm.
- Anynet+ doit être allumé.
- Cette fonction n'est pas disponible si le câble HDMI ne prend pas en charge l'ARC.

Méthode 2. Connexion sans fil



Connexion à un téléviseur via Bluetooth

Lorsqu'un téléviseur est connecté à l'aide de Bluetooth, vous pouvez écouter le son stéréo sans tracas de câblage.

- Seul un téléviseur à la fois peut être connecté.



Connexion initiale

1. Appuyez sur la touche  (**Source**) sur le panneau côté droit ou la télécommande puis sélectionnez «**BT**».
2. Changez «**BT**» sur «**BT PAIRING**».
 - Si «**BT READY**» apparaît, appuyez et maintenez enfoncée la touche  (**Source**) sur le panneau côté droit de la Soundbar ou sur la télécommande pendant plus de 5 secondes pour afficher «**BT PAIRING**».
3. Sélectionnez le mode Bluetooth sur le téléviseur. (Pour plus d'informations, reportez-vous au manuel du téléviseur.)
4. Sélectionnez «**[AV] Samsung Soundbar Mxxx M-Series**» dans la liste sur l'écran du téléviseur. Une Soundbar disponible est indiquée «**Need Pairing**» ou «**Paired**» dans la liste des appareils Bluetooth sur le téléviseur. Pour connecter la Soundbar, sélectionnez le message et établissez la connexion.
 - Lorsque le téléviseur est connecté, **[Nom du téléviseur]** → «**BT**» apparaît sur l'affichage avant de la Soundbar.
5. Vous pouvez maintenant entendre le son du téléviseur depuis la Soundbar.

Si la connexion de l'appareil échoue

- Si la liste de Soundbar connectées précédemment (par ex. «[AV] Samsung Soundbar Mxxx M-Series») apparaît dans la liste, supprimez-la.
- En mode «BT», appuyez et maintenez enfoncée la touche  (Source) pendant plus de 5 secondes sur le panneau côté droit de la Soundbar ou de la télécommande pour passer au mode «BT PAIRING». Ensuite, sélectionnez «[AV] Samsung Soundbar Mxxx M-Series» dans la liste de recherche du téléviseur.

Que signifient les états BT READY et BT PAIRING?

- **BT READY** : Dans ce mode, vous pouvez rechercher les téléviseurs connectés précédemment ou connecter la Soundbar à partir d'un appareil mobile connecté précédemment.
- **BT PAIRING** : Dans ce mode, vous pouvez procéder à la connexion à un nouvel appareil. (En mode «BT», appuyez et maintenez enfoncée la touche  (Source) pendant plus de 5 secondes sur le côté droit de la Soundbar ou de la télécommande.)

REMARQUES

- Si un code PIN est demandé lors de la connexion d'un appareil Bluetooth, saisissez <0000>.
- En mode de connexion Bluetooth, la connexion Bluetooth sera perdue si la distance entre la Soundbar et l'appareil Bluetooth dépasse 10 m.
- La Soundbar s'éteint automatiquement après 5 minutes en état Prêt.
- Il se peut que la Soundbar ne puisse pas effectuer correctement la recherche Bluetooth ou la connexion dans les circonstances suivantes:
 - En cas de champ électrique puissant autour de la Soundbar.
 - En cas d'appariement simultané de plusieurs appareils Bluetooth avec la Soundbar.
 - Si l'appareil Bluetooth est éteint, non installé, ou présente un dysfonctionnement.
- Les appareils qui génèrent des ondes électromagnétiques doivent être conservés à distance de l'unité principale Soundbar - par ex. des micro-ondes, des appareils LAN sans fil, etc.

Déconnexion de la Soundbar à partir du téléviseur

Appuyez sur la touche  (Source) sur le panneau côté droit ou la télécommande puis passez à n'importe quel mode sauf «BT».

- La déconnexion prend du temps parce que le téléviseur doit recevoir une réponse de la Soundbar. (Le temps requis peut varier selon le modèle de téléviseur.)

05 CONNEXION À UN APPAREIL EXTERNE

Raccordez un appareil externe via un réseau câblé ou sans fil pour écouter le son de l'appareil externe via la Soundbar.

Connexion à l'aide d'un câble audio Optique ou Analogique (AUX)

Lecteur BD/DVD / Boîtier décodeur /
Console de jeu

Côté droit de la Soundbar

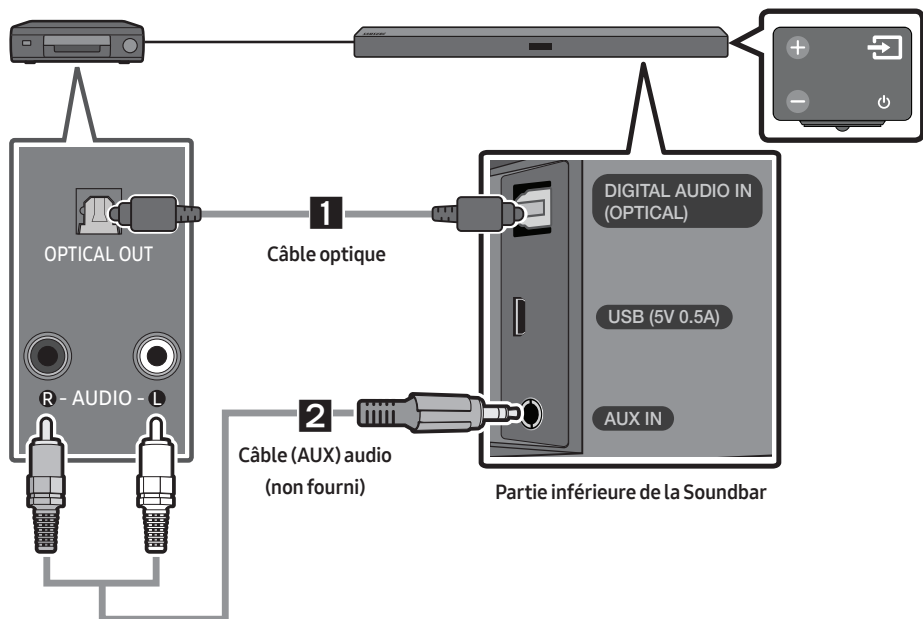

1 Câble optique

- 1 Raccordez **DIGITAL AUDIO IN (OPTICAL)** de l'unité principale à la prise OPTICAL OUT de l'appareil source à l'aide d'un câble optique numérique.
- 2 Sélectionnez le mode «**D.IN**» en appuyant sur la touche  (**Source**) sur le panneau côté droit ou sur la télécommande.

2 Câble audio (AUX)

- 1 Raccordez **AUX IN** (Audio) de l'unité principale à la prise AUDIO OUT de l'appareil source à l'aide d'un câble audio.
- 2 Sélectionnez le mode «**AUX**» en appuyant sur la touche  (**Source**) sur le panneau côté droit ou sur la télécommande.

Connexion à l'aide d'un câble HDMI

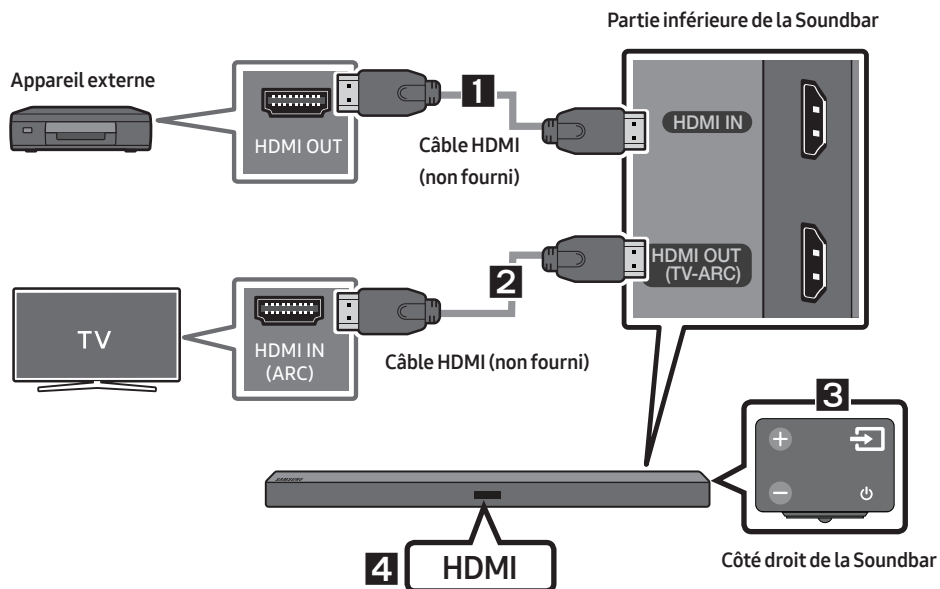

1. Raccordez un câble HDMI (non fourni) de la prise **HDMI IN** au dos du produit à la prise HDMI OUT de votre appareil numérique.
2. Raccordez un câble HDMI (non fourni) de la prise **HDMI OUT (TV-ARC)** au dos du produit à la prise HDMI IN de votre téléviseur.
3. Appuyez sur la touche **Source** sur le panneau côté droit ou la télécommande puis sélectionnez «**HDMI**».
4. Le mode «**HDMI**» s'affiche sur le panneau d'affichage de la Soundbar et vous pouvez entendre le son.

06 CONNEXION D'UN PÉRIPHÉRIQUE USB

Vous pouvez lire des fichiers musicaux situés sur les périphériques de stockage USB via la Soundbar.

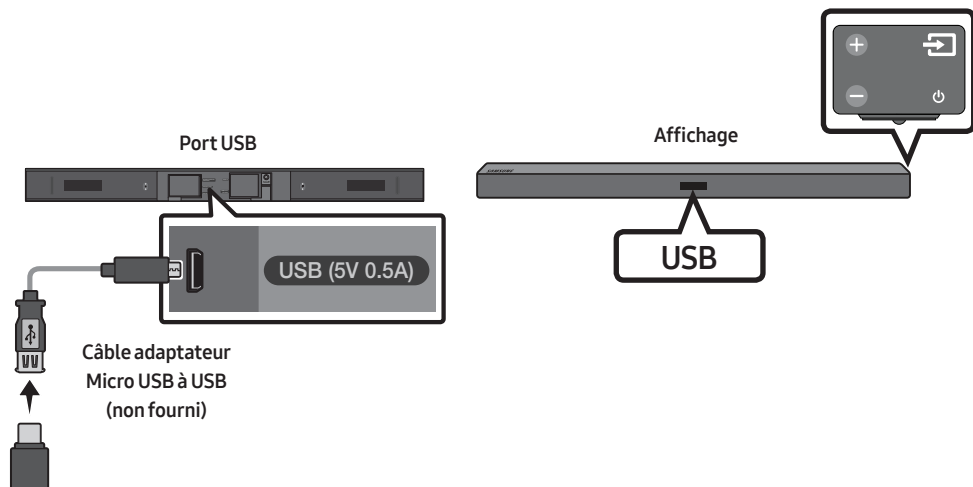

1. Raccordez un câble adaptateur Micro USB à USB avec une fiche USB 2.0 mâle Micro USB (Type B) à une extrémité et avec une prise USB 2.0 femelle standard (Type A) à l'autre extrémité à la prise Micro USB de la Soundbar.
 - Le câble adaptateur Micro USB à USB est vendu séparément. Pour l'achat, contactez un Centre de service Samsung ou le Service client de Samsung.
2. Raccordez votre périphérique USB à l'extrémité femelle du câble adaptateur.
3. Appuyez sur la touche  (**Source**) sur le panneau côté droit ou la télécommande puis sélectionnez «**USB**».
4. «**USB**» apparaît sur l'écran d'affichage.
5. Lisez des fichiers musicaux depuis le périphérique de stockage USB via la Soundbar.
 - La Soundbar s'éteint automatiquement (Arrêt automatique) si aucun périphérique USB n'a été connecté pendant plus de 5 minutes.

Liste de compatibilités

Extension	Codec	Débit d'échantillonnage	Débit binaire
*.mp3	MPEG 1 Layer2	16 ~ 48 KHz	80 ~ 320 kbps
	MPEG 1 Layer3	16 ~ 48 KHz	80 ~ 320 kbps
	MPEG 2 Layer3	16 ~ 48 KHz	80 ~ 320 kbps
	MPEG 2.5 Layer3	16 ~ 48 KHz	80 ~ 320 kbps
*.wma	Wave_Format_MSAudio1	16 ~ 48 KHz	56 ~ 128 kbps
	Wave_Format_MSAudio2	16 ~ 48 KHz	56 ~ 128 kbps
*.aac	AAC	16 ~ 96 KHz	48 ~ 320 kbps
	AAC-LC	16 ~ 96 KHz	128 ~ 192 kbps 5,1 canaux 320 kbps
	HE-AAC	24 ~ 96 KHz	48 ~ 64 kbps 5,1 canaux 160 kbps
*.wav	-	16 ~ 48 KHz	jusqu'à 3000 kbps
*.ogg	OGG 1.1.0	16 ~ 48 KHz	50 ~ 500 kbps
*.flac	FLAC 1.1.0, FLAC 1.2.1	16 ~ 96 KHz	jusqu'à 3000 kbps

- Si votre périphérique USB contient trop de dossiers et de fichiers, la Soundbar mettra peut-être du temps à accéder à vos fichiers et à les lancer.

07 CONNEXION À UN APPAREIL MOBILE

Connexion via Bluetooth



Lorsqu'un appareil est connecté à l'aide de Bluetooth, vous pouvez écouter le son stéréo sans tracas de câblage.

- Vous ne pouvez pas connecter plus d'un appareil Bluetooth en même temps.



Appareil Bluetooth

Connexion initiale

1. Appuyez sur la touche  (**Source**) sur le panneau côté droit ou la télécommande puis sélectionnez «**BT**».
2. Changez «**BT**» sur «**BT PAIRING**».
 - Si «**BT READY**» apparaît, appuyez et maintenez enfoncée la touche  (**Source**) sur le panneau côté droit de la Soundbar ou sur la télécommande pendant plus de 5 secondes pour afficher «**BT PAIRING**».
3. Sélectionnez «**[AV] Samsung Soundbar Mxxx M-Series**» dans la liste.
 - Lorsqu'une Soundbar est connectée à l'appareil Bluetooth, **[Nom de l'appareil Bluetooth]** → «**BT**» apparaît sur l'affichage avant.
4. Lisez des fichiers musicaux à partir de l'appareil, connecté via Bluetooth, via la Soundbar.

Si la connexion de l'appareil échoue

- Si la liste de Soundbar connectées précédemment (par ex. «**[AV] Samsung Soundbar Mxxx M-Series**» apparaît dans la liste, supprimez-la.
- En mode «**BT**», appuyez et maintenez enfoncée la touche  (**Source**) pendant plus de 5 secondes sur le panneau côté droit de la Soundbar ou de la télécommande pour passer au mode «**BT PAIRING**». Ensuite, sélectionnez «**[AV] Samsung Soundbar Mxxx M-Series**» dans la liste de recherche d'appareil Bluetooth.

Que signifient les états BT READY et BT PAIRING?

- **BT READY** : Dans ce mode, vous pouvez rechercher les téléviseurs connectés précédemment ou connecter la Soundbar à partir d'un appareil mobile connecté précédemment.
- **BT PAIRING** : Dans ce mode, vous pouvez connecter un nouvel appareil. (En mode «**BT**», appuyez et maintenez enfoncée la touche  (**Source**) pendant plus de 5 secondes sur le côté droit de la Soundbar ou de la télécommande.)

REMARQUES

- Si un code PIN est demandé lors de la connexion d'un appareil Bluetooth, saisissez <0000>.
- En mode de connexion Bluetooth, la connexion Bluetooth sera perdue si la distance entre la Soundbar et l'appareil Bluetooth dépasse 10 m.
- La Soundbar s'éteint automatiquement après 5 minutes en état Prêt.
- Il se peut que la Soundbar ne puisse pas effectuer correctement la recherche Bluetooth ou la connexion dans les circonstances suivantes:
 - En cas de champ électrique puissant autour de la Soundbar.
 - En cas d'appariement simultané de plusieurs appareils Bluetooth avec la Soundbar.
 - Si l'appareil Bluetooth est éteint, non installé, ou présente un dysfonctionnement.
- Les appareils qui génèrent des ondes électromagnétiques doivent être conservés à distance de l'unité principale Soundbar - par ex. des micro-ondes, des appareils LAN sans fil, etc.
- Le Soundbar prend en charge les données SBC (44,1 kHz, 48 kHz).
- Effectuez uniquement la connexion à un périphérique Bluetooth qui prend en charge la fonction A2DP (AV).
- Vous ne pouvez pas connecter le Soundbar à un périphérique Bluetooth qui prend en charge uniquement la fonction HF (Mains libres).
- Lorsque vous avez apparié la barre audio à un périphérique Bluetooth, sélectionner «**[AV] Samsung Soundbar Mxxx M-Series**» parmi la liste des périphériques connectés à ce périphérique placera automatiquement la barre audio en mode «**BT**».
 - Disponible uniquement si le Soundbar est listé dans les périphériques appariés du périphérique Bluetooth. (Le périphérique Bluetooth et le Soundbar doivent être appariés au préalable au moins une fois)
- Le Soundbar apparaîtra dans la liste des périphériques recherchés du périphérique Bluetooth uniquement lorsque le Soundbar affiche «**BT READY**».
- La Soundbar ne peut pas être appariée à un autre appareil Bluetooth lorsque la fonction Bluetooth est utilisée.

Bluetooth POWER activé (Bluetooth POWER)

Lorsque la fonction Bluetooth Power activé est activée et que le Soundbar est désactivé, si un périphérique Bluetooth précédemment associé essaye de se connecter au Soundbar, le Soundbar s'active automatiquement.

1. Appuyez sur **Bluetooth POWER** situé sur la télécommande lorsque la Soundbar est activée.
2. «**ON - BLUETOOTH POWER**» s'affiche sur l'écran de la Soundbar.

Déconnexion de l'appareil Bluetooth d'une Soundbar

Vous pouvez déconnecter le périphérique Bluetooth du système Soundbar. Pour les instructions, reportez-vous au manuel d'utilisation de ce périphérique.

- Le système Soundbar sera déconnecté.
- Lorsque la Soundbar est déconnectée de l'appareil Bluetooth, la Soundbar affichera «**BT DISCONNECTED**» sur l'affichage avant.

Déconnexion de la Soundbar à partir de l'appareil Bluetooth

Appuyez sur la touche  (**Source**) sur le panneau côté droit ou la télécommande puis passez à n'importe quel mode sauf «**BT**».

- La déconnexion prend du temps parce que l'appareil Bluetooth doit recevoir une réponse de la Soundbar. (La durée de déconnexion peut varier selon l'appareil Bluetooth)
- Lorsque la Soundbar est déconnectée de l'appareil Bluetooth, la Soundbar affichera «**BT DISCONNECTED**» sur l'affichage avant.

REMARQUES

- En mode Bluetooth, la connexion sera perdue si la distance entre le système Soundbar et le périphérique Bluetooth dépasse 10 m.
- Le système Soundbar s'éteint après 5 minutes en état Prêt.

À propos du Bluetooth

Le système Bluetooth est une technologie qui permet de connecter facilement entre eux des périphériques compatibles Bluetooth à l'aide d'une liaison sans fil courte distance.

- Ce périphérique Bluetooth peut générer du bruit ou créer des dysfonctionnements en fonction des conditions d'utilisation lorsque:
 - Une partie du corps de l'appareil est en contact avec le système de réception/transmission du périphérique Bluetooth ou du système Soundbar.
 - Il est soumis à des variations électriques provenant d'obstructions provoquées par un mur, un coin ou des cloisonnements de bureaux.
 - Il est exposé à des interférences électriques provenant d'appareils utilisant la même bande de fréquences (exemple : équipements médicaux, fours à micro-ondes et réseaux LAN sans fil).
- Associer le système Soundbar et le périphérique Bluetooth tout en maintenant une faible distance.
- Plus la distance est grande entre l'Soundbar et le périphérique Bluetooth, plus la qualité de la transmission se dégrade. Si la distance excède la plage opérationnelle Bluetooth, la connexion est perdue.
- Dans les zones où la réception est faible, la connexion Bluetooth peut ne pas fonctionner correctement.
- La connexion Bluetooth ne fonctionne que lorsqu'elle est proche de l'appareil. La connexion s'interrompt automatiquement lorsque cette plage est dépassée. Même si la distance est respectée, il est possible que la qualité sonore soit détériorée par des obstacles (ex. : murs, portes).
- Cet appareil sans fil peut causer des interférences électriques lors de son fonctionnement.

Utilisation de l'application Samsung Audio Remote

Installation de l'application Samsung Audio Remote

Pour contrôler la Soundbar depuis votre smartphone et l'application Samsung Audio Remote, téléchargez cette application sur Google Play.

Recherchez : Samsung Audio Remote



Lancement de l'application Samsung Audio Remote

Pour lancer et utiliser l'application Samsung Audio Remote, appuyez sur l'icône Audio Remote sur votre téléphone, puis suivez les instructions affichées à l'écran.

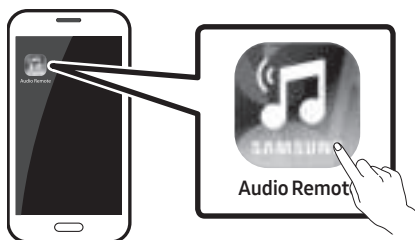







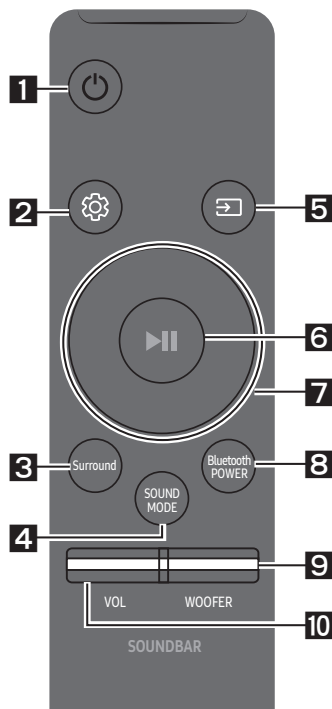

- L'application Samsung Audio Remote n'est compatible qu'avec les téléphones portables Android qui exécutent la version 3.0 d'Android ou une version ultérieure.

08 UTILISATION DE LA TÉLÉCOMMANDE

Comment utiliser la télécommande



1	 Alimentation	Allume et éteint la Soundbar.
2	 Commande sonore	Vous pouvez sélectionner parmi TREBLE , BASS , ou AUDIO SYNC . <ul style="list-style-type: none">• Pour contrôler le volume des aigus et des graves, sélectionnez TREBLE ou BASS dans les paramètres audio, puis réglez le volume, de -6 à +6, à l'aide des touches Haut/Bas.• Appuyez sur le bouton  (Commande sonore) pendant environ 5 secondes pour régler le son pour chaque bande de fréquences. Vous pouvez sélectionner parmi 150 Hz, 300 Hz, 600 Hz, 1,2 KHz, 2,5 KHz, 5 KHz et 10 KHz (Gauche/Droite) et chaque réglage peut être défini entre -6 ~ +6 (Haut/Bas).• Si l'image et le son ne sont pas synchronisés entre votre téléviseur et la Soundbar, sélectionnez AUDIO SYNC dans les paramètres audio, puis réglez le décalage audio, de 0 à 300 millisecondes, à l'aide des touches Haut/Bas. (Sauf le mode «USB»)• La synchronisation audio n'est prise en charge que par certaines fonctions.
3	 Surround	La fonction de son surround renforce l'étendue du son et lui donne une plus grande sensation d'espace. Les modes ON et OFF alternent à chaque pression de cette touche. <ul style="list-style-type: none">• ON : Diffuse du son à travers toutes les enceintes.• OFF : Vous pouvez entendre le son d'un canal source original depuis plusieurs enceintes.

<p>4</p>	 <p>SOUND MODE</p>	<p>Vous pouvez sélectionner l'effet sonore souhaité en choisissant parmi STANDARD, MUSIC, CLEAR VOICE, SPORTS, ou MOVIE.</p> <p>Sélectionnez le mode « STANDARD » si vous voulez profiter du son d'origine.</p> <ul style="list-style-type: none"> • DRC (Dynamic Range Control) Vous permet d'effectuer une commande de plage dynamique des pistes Dolby Digital. Si vous appuyez et maintenez enfoncée la touche SOUND MODE pendant le mode de veille, le DRC (Dynamic Range Control) s'active ou se désactive. Avec la fonction DRC activée, le bruit est réduit. (Le son peut être déformé.)
<p>5</p>	 <p>Source</p>	<p>Appuyez pour sélectionner une source connectée à la Soundbar.</p> <ul style="list-style-type: none"> • Mode BT PAIRING Pour activer le mode «BT PAIRING» en mode «BT», appuyez et maintenez enfoncée la touche  (Source) pendant plus de 5 secondes. Reportez-vous à la page 17 pour les détails. • Fonction Auto Power Down L'appareil s'éteint automatiquement dans les situations suivantes. <ul style="list-style-type: none"> – Mode D.IN / HDMI / BT / USB : S'il n'y a pas de signal audio pendant 5 minutes. – Mode AUX : <ul style="list-style-type: none"> – Si le câble audio (AUX) est déconnecté pendant 5 minutes. – Si aucune TOUCHE n'est activée pendant 8 heures lorsque le câble (AUX) est connecté. (La fonction Mise hors tension automatique peut être désactivée uniquement dans ce cas.) – Pour désactiver la fonction Mise hors tension automatique, en mode « AUX », appuyez sur la touche ▶II et maintenez-la enfoncée pendant 5 secondes. « ON - AUTO POWER DOWN » / « OFF - AUTO POWER DOWN » s'affiche à l'écran.
<p>6</p>	 <p>Lecture / Pause</p>	<p>Appuyez sur la touche ▶II pour mettre le fichier musical temporairement en pause. Si vous appuyez à nouveau sur la touche, le fichier musical est lu.</p>

7

Haut/Bas/
Gauche/
Droite



Appuyez sur les zones indiquées pour sélectionner Haut/Bas/
Gauche/Droite.

Appuyez sur Haut/Bas/Gauche/Droite sur la touche pour sélectionner ou paramétrer les fonctions.

- **Répétition**

Pour utiliser la fonction de répétition en mode «**USB**», appuyez sur la touche **Haut**.

- **Saut de fichier musical**

Appuyez sur la touche **Droite** pour sélectionner le fichier musical suivant.

Appuyez sur la touche **Gauche** pour sélectionner le fichier musical précédent.

- **Anynet+ / Auto Power Link**

Vous pouvez activer ou désactiver Anynet+ et le Auto Power Link.

Les fonctions Anynet+ et de Auto Power Link sont contrôlées respectivement par les touches **Droite** et **Gauche**.

- Anynet+ : Si la Soundbar est connectée à un téléviseur Samsung via un câble HDMI, vous pouvez contrôler votre Soundbar avec une télécommande de téléviseur Samsung. Appuyez sur la touche **Droite** et maintenez-la enfoncée pendant 5 secondes pour ON ou OFF Anynet+.
- Auto Power Link : Si la Soundbar est connectée au téléviseur par un câble optique numérique, la Soundbar peut s'allumer automatiquement lors de la mise sous tension de votre téléviseur. Appuyez et maintenez enfoncée la touche **Gauche** pendant environ 5 secondes pour basculer le Auto Power Link sur ON et OFF.
- Par défaut, Anynet+ / Auto Power Link sont réglés sur ON



8

Bluetooth
POWER

Appuyez sur cette touche pour activer et désactiver la fonction Bluetooth POWER.

Lorsque la fonction d'alimentation Bluetooth est activée, l'indication «**ON - BLUETOOTH POWER**» s'affiche sur l'affichage de la Soundbar.

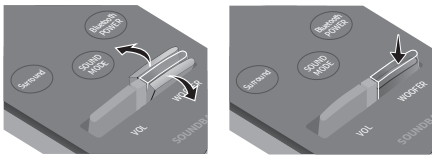
- **Fonction Bluetooth POWER** : Si la Soundbar est en mode de veille et la fonction Bluetooth POWER est activée, lorsque vous allumez un appareil Bluetooth connecté précédemment, la Soundbar s'allume automatiquement et se connecte à l'appareil via Bluetooth.
- Si vous appuyez de nouveau sur la touche **Bluetooth POWER** pour désactiver la fonction BT, «**OFF-BLUETOOTH POWER**» apparaît sur l'affichage de la Soundbar.
- Lorsque le mode «**D.IN**» est activé et la Soundbar est connectée à un téléviseur Samsung Smart TV sorti en 2017 ou ultérieur, la Soundbar peut être contrôlée avec la télécommande du téléviseur. Dans ce mode, vous ne pouvez pas désactiver Bluetooth POWER.

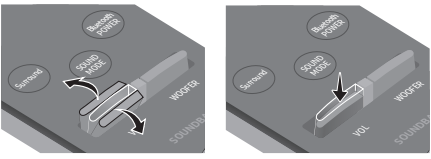

<p>9</p>	 <p>WOOFER</p>	 <p>Appuyez sur les touches haut ou bas pour régler le volume du caisson de basse sur -12 ou de -6 à +6. Appuyez sur la touche remet le volume du caisson de basse sur le niveau 0.</p>
<p>10</p>	 <p>VOL</p>	 <p>Appuyez sur les touches haut ou bas pour régler le volume.</p> <ul style="list-style-type: none"> • Coupage de son Appuyez sur la touche VOL pour couper le son. Appuyez de nouveau sur cette touche pour activer le son.

Réglage du volume de la Soundbar avec une télécommande de téléviseur

Utilisez le menu du téléviseur pour régler l'enceinte TV d'un téléviseur Samsung sur les enceintes externes. (Pour plus d'informations, reportez-vous au manuel d'utilisateur du téléviseur.)

- Après avoir installé la Soundbar, vous pouvez régler le volume de la Soundbar à l'aide de la télécommande IR fournie avec le téléviseur Samsung. (Si vous ne voulez pas utiliser cette fonction, une fois la Soundbar activée, appuyez et maintenez enfoncée la touche **Surround** pendant 5 secondes. «**OFF-TV REMOTE**» apparaît sur l'affichage de la Soundbar et la fonction se désactive.) Pour régler le volume en utilisant uniquement la télécommande du téléviseur Samsung, appuyez et maintenez enfoncée la touche **Surround** pendant plus de 5 secondes jusqu'à ce que «**SAMSUNG-TV REMOTE**» apparaisse sur l'affichage de la Soundbar.
 - Chaque fois que la touche **Surround** est enfoncée pendant 5 secondes, le mode commute dans l'ordre suivant: «**SAMSUNG-TV REMOTE**» (Mode par défaut) → «**OFF-TV REMOTE**» → «**ALL-TV REMOTE**».
- Pour régler le volume de la Soundbar avec la télécommande fournie avec un téléviseur d'un fabricant tiers, allumez la Soundbar, appuyez et maintenez enfoncée la touche **Surround** pendant 5 secondes («**OFF-TV REMOTE**» apparaît sur l'écran de la Soundbar), relâchez la touche **Surround**, puis appuyez et maintenez à nouveau enfoncée la touche **Surround** pendant plus de 5 secondes. (Le message «**ALL-TV REMOTE**» s'affiche sur l'écran de la Soundbar.)
 - La disponibilité de cette fonction dépend de la télécommande.
 - Fabricants prenant en charge cette fonction:
VIZIO, LG, Sony, Sharp, PHILIPS, PANASONIC, TOSHIBA, GRUNDIG, Hisense, RCA

Utilisation des touches dissimulées

Touche dissimulée		Page de référence
Touche de télécommande	Fonction	
Surround	Télécommande de votre téléviseur Activer/Désactiver	Page 24
 (Source)	Appariement BT	Page 17
▶ (Lecture / Pause)	Auto Power Down Activer/Désactiver (Mode AUX)	Page 22
	Initialiser (Veille)	Page 30
VOL	ID SET (Veille)	Page 7
Gauche	Auto Power Link ON/OFF	Page 10
Droite	Anynet+ ON/OFF	Page 23
 (Commande sonore)	EQ bande 7	Page 21
SOUND MODE	DRC ON/OFF (Veille)	Page 22

Spécifications de sortie pour les différents modes d'effets sonores

Effet		Entrée	Sortie	
			Sans kit d'enceintes arrière sans fil	Avec kit d'enceintes arrière sans fil
 Surround	ON	2.0 canaux	2.1 canaux	4.1 canaux
		5.1 canaux	2.1 canaux	4.1 canaux
 SOUND MODE	STANDARD	2.0 canaux	2.1 canaux	4.1 canaux
		5.1 canaux	2.1 canaux	4.1 canaux
	MUSIC	2.0 canaux	2.1 canaux	4.1 canaux
		5.1 canaux	2.1 canaux	4.1 canaux
	CLEAR VOICE	2.0 canaux	2.1 canaux	4.1 canaux
		5.1 canaux	2.1 canaux	4.1 canaux
	SPORTS	2.0 canaux	2.1 canaux	4.1 canaux
		5.1 canaux	2.1 canaux	4.1 canaux
MOVIE	2.0 canaux	2.1 canaux	4.1 canaux	
	5.1 canaux	2.1 canaux	4.1 canaux	

- Le kit d'enceintes arrière sans fil Samsung peut être acheté séparément. Pour acheter un kit, contactez le vendeur chez qui vous avez acheté la Soundbar.

09 INSTALLATION DU SUPPORT MURAL

Précautions d'installation

- Installez sur un mur vertical uniquement.
- N'installez pas dans un endroit à température élevée ou humide.
- Vérifiez si le mur est suffisamment robuste pour supporter le poids du produit.
Sinon, renforcez le mur ou choisissez un autre point d'installation.
- Achetez et utilisez les vis de fixation ou les ancrages appropriés pour le type de mur dont vous disposez (plaque de plâtre, plaque métallique, bois, etc.). Si possible, fixez les vis portantes dans les poteaux.
- Achetez les vis de support mural selon le type et l'épaisseur du mur sur lequel vous souhaitez monter la Soundbar.
 - Diamètre: M5
 - Longueur: 35 mm ou plus recommandés.
- Connectez les câbles depuis l'unité aux appareils externes avant d'installer la Soundbar sur le mur.
- Assurez-vous que l'unité est éteinte et débranchée avant de l'installer. Sinon, cela pourrait provoquer un choc électrique.

Composants de fixation au mur



Guide de fixation murale



Vis de fixation
(2 pièces)



Vis (2 pièces)



Support de fixation
murale G

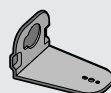

Support de fixation
murale D

- Placez le **Guide de fixation murale** contre le mur.
 - Le **Guide de fixation murale** doit être de niveau.
 - Si votre téléviseur est monté sur le mur, installez la Soundbar à au moins 5 cm sous le téléviseur.



↕ 5 cm minimum

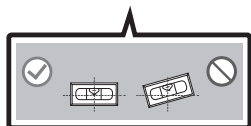

- Alignez la **Ligne centrale** du modèle papier et le centre de votre téléviseur (si vous fixez la Soundbar sous votre téléviseur), puis fixez le **Guide de fixation murale** au mur avec du ruban adhésif.
 - Si vous ne fixez pas la Soundbar sous un téléviseur, placez la **Ligne centrale** au centre de la zone d'installation.

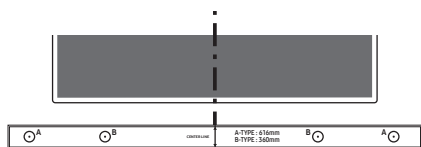

Ligne centrale

- Appuyez avec la pointe d'un stylo ou d'un crayon bien taillé au centre des images **B-TYPE** à chaque extrémité du guide pour marquer les trous des vis portantes, puis retirez le **Guide de fixation murale**.

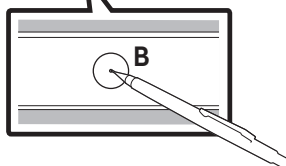

- À l'aide d'une mèche appropriée, faites un trou dans le mur au niveau de chaque marque.
 - Si les marques ne correspondent pas aux positions des poteaux muraux, veillez à insérer les ancrages ou les chevilles Molly appropriées dans les trous avant d'insérer les vis portantes. Si vous utilisez des ancrages ou des chevilles Molly, pensez à percer des trous suffisamment larges pour les accueillir.
- Enfoncez une vis (non fournie) dans chaque **Vis de fixation**, puis vissez fermement chaque vis dans un trou pour vis portante.

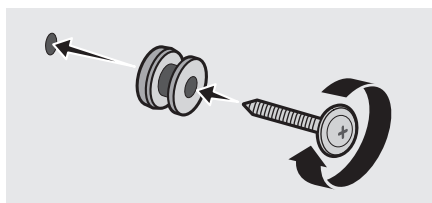

6. Utilisez les deux **Vis** (M4 x L12) pour fixer le **Support de fixation murale G et D** à l'arrière de la Soundbar.

Pour une bonne fixation, veillez à aligner les excroissances de la Soundbar et les trous des supports.

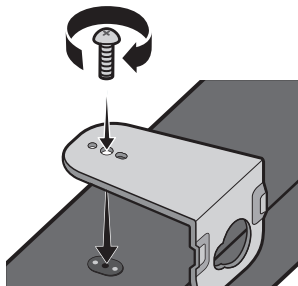

- Lors de l'assemblage, veillez à ce que l'accroche des **Support de fixation murale** se trouve sur l'arrière de la Soundbar.

Arrière de la Soundbar

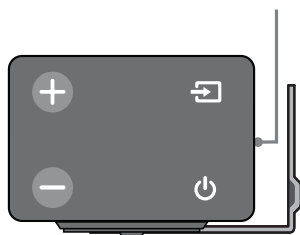

Extrémité droite de la Soundbar

- Les fixations droite et gauche ont des formes différentes. Veillez à bien les positionner.



Fixation murale D

Fixation murale G

7. Installez la Soundbar, sur laquelle sont fixés les **Supports de fixation murale**, en accrochant les **Supports de fixation murale** sur les **Vis de fixation** sur le mur.

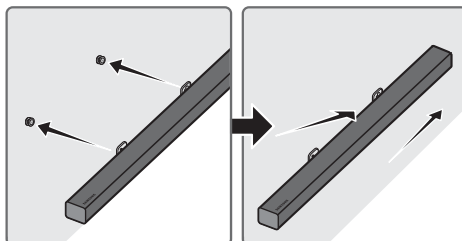

- Inclinez légèrement la Soundbar pour insérer les deux têtes de **Vis de fixation** dans les trous du **Support de fixation murale**. Poussez la Soundbar dans la direction de la flèche pour bien fixer les deux côtés.

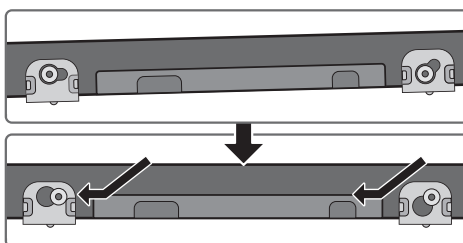

Retrait de la Soundbar du mur

1. Pour retirer la Soundbar de la fixation murale, poussez-la dans la direction de la flèche, inclinez-la légèrement et retirez-la du mur comme indiqué sur l'image.

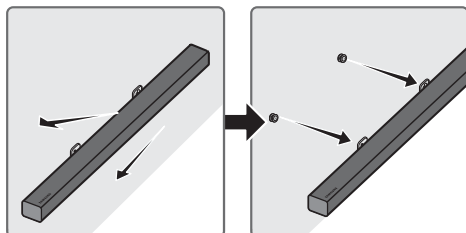

- Ne la suspendez pas à l'unité installée et évitez de heurter ou de faire chuter l'unité.
- Fixez solidement l'unité au mur afin qu'elle ne bascule pas. Si l'unité bascule, cela pourrait causer une blessure ou endommager le produit.
- Lorsque l'unité est installée sur un mur, veillez à ce que les enfants ne tirent pas sur les câbles de connexion, car cela pourrait provoquer une chute.
- Pour un rendement optimal de l'installation au mur, installez le système d'enceintes à au moins 5 cm sous le téléviseur, si le téléviseur est monté sur un mur.
- Pour votre sécurité, si vous ne montez pas l'unité sur un mur, installez-la sur une surface plate et solide où elle ne risque pas de tomber.

10 MISE À JOUR DU LOGICIEL

Samsung peut proposer des mises à jour pour le microprogramme du système de la Soundbar prochainement.

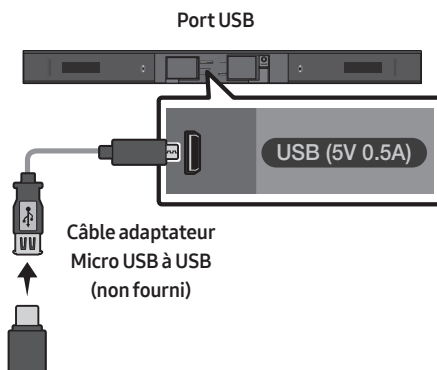

Si une mise à jour est proposée, vous pouvez mettre à jour le microprogramme en connectant le périphérique USB contenant la mise à jour du microprogramme enregistré au port USB de votre Soundbar.

Pour plus d'informations sur comment télécharger des fichiers de mise à jour, rendez-vous sur le site Samsung Electronics (www.samsung.com → Support).

Ensuite, saisissez ou sélectionnez le modèle de votre Soundbar, sélectionnez Software & Apps, puis Downloads. Le nom de l'option peut varier.

Procédure de mise à jour

1. Raccordez un câble adaptateur Micro USB à USB à USB avec une fiche USB 2.0 mâle Micro USB (Type B) à une extrémité et avec une prise USB 2.0 femelle standard (Type A) à l'autre extrémité à la prise Micro USB de la Soundbar.
 - Le câble adaptateur Micro USB à USB est vendu séparément. Pour l'achat, contactez un Centre de service Samsung ou le Service client de Samsung.
2. Suivez les étapes ci-dessous pour télécharger le logiciel du produit : Rendez-vous sur le site Web Samsung sur (samsung.com) → recherchez le nom du modèle - sélectionnez l'option de menu d'assistance client (le nom de l'option est sujet à modifications)
3. Sauvegardez le logiciel téléchargé sur une clé USB et sélectionnez «Extraire ici» pour dézipper le fichier.
4. Éteignez la Soundbar et connectez la clé USB contenant la mise à jour du logiciel au port femelle sur un câble adaptateur Micro USB. Connectez le câble au port USB sur la Soundbar.
5. Allumez la Soundbar. Dans les 3 minutes qui suivent, «**UPDATE**» s'affiche et la mise à jour commence.
6. Lorsque la mise à jour est terminée, la Soundbar s'éteint. Appuyez sur la touche **▶||** de la télécommande pendant 5 secondes. «**INIT**» s'affiche à l'écran puis la Soundbar s'éteint. La mise à jour est terminée.
 - Ce produit est équipé de la fonction DUAL BOOT. Si la mise à jour du micrologiciel échoue, vous pouvez exécuter à nouveau la mise à jour.

Si UPDATE ne s'affiche pas

1. Éteignez la Soundbar, déconnectez et ensuite reconnectez le périphérique de stockage qui contient le fichier de mise à jour au port USB de la Soundbar.
2. Débranchez le cordon d'alimentation de la Soundbar, rebranchez-le, puis allumez la Soundbar.
 - La mise à jour du micrologiciel peut ne pas se faire correctement si les fichiers audio reconnus par la Soundbar sont stockés dans le périphérique de stockage.
 - N'éteignez pas l'appareil et ne retirez pas le périphérique USB lorsque les mises à jour sont en train d'être appliquées. L'unité principale s'éteindra automatiquement après avoir terminé la mise à jour du micrologiciel.
 - Lorsque la mise à jour est terminée, la configuration de l'utilisateur de la Soundbar est réinitialisée. Nous vous recommandons d'écrire vos paramètres pour pouvoir les rétablir après la mise à jour. Notez que la mise à jour du micrologiciel réinitialise également la connexion du subwoofer. Si la connexion au subwoofer n'est pas rétablie automatiquement après la mise à jour, reportez-vous à la page 6. Si la mise à jour du logiciel échoue, contrôlez si la clé USB est défectueuse.
 - Les utilisateurs de Mac OS doivent utiliser MS-DOS (FAT) comme format USB.
 - L'exécution de la mise à jour via USB peut ne pas être possible en fonction du fabricant du périphérique de stockage.

11 DÉPANNAGE

Avant de contacter l'assistance, veuillez lire ce qui suit.

L'unité ne s'allume pas.

Le cordon d'alimentation est-il branché dans la prise murale?

→ Branchez la fiche secteur sur la prise.

Une fonction ne répond pas lorsque la touche est enfoncée.

De l'électricité statique est-elle présente dans l'air?

→ Débranchez la fiche secteur et rebranchez-la.

Des distorsions sonores se font entendre en mode BT.

→ Consultez les sections sur la connexion Bluetooth aux pages 11 et 17.

Aucun son n'est produit.

La fonction de coupure du son est-elle activée ?

→ Appuyez sur la touche **VOL** pour annuler cette fonction.

Le volume est-il réglé à son minimum ?

→ Réglez le volume.

La télécommande ne fonctionne pas.

Les piles sont-elles usées ?

→ Remplacez avec des piles neuves.

Est-ce que la distance entre la télécommande et l'unité principale Soundbar est trop grande ?

→ Rapprochez la télécommande de l'unité principale Soundbar.

La LED rouge sur le caisson de basse clignote et le caisson de basse ne produit aucun son.

Ce problème peut se produire si le caisson de basse n'est pas connecté à l'unité principale Soundbar.

→ Essayez de reconnecter votre caisson de basse. (Voir page 6.)

Le caisson de basse bourdonne et vibre considérablement.

Essayez de régler les vibrations de votre caisson de basse.

→ Poussez la touche **WOOFER** de votre télécommande vers le haut ou le bas pour régler le volume du caisson de basse. (-12, de -6 à +6).

12 LICENCE



Manufactured under licence from Dolby Laboratories. Dolby, Dolby Audio and the double-D symbol are trademarks of Dolby Laboratories.



Pour les brevets DTS, consultez le site <http://patents.dts.com>. Fabriqué sous licence de DTS Licensing Limited. DTS, le symbole, & DTS et le symbole qui lui est associé sont des marques déposées, et DTS 2.0 Channel est une marque déposée de DTS, Inc. © DTS, Inc. Tous droits réservés.



Les termes HDMI et HDMI High-Definition Multimedia Interface, et le logo HDMI sont des marques de commerce ou des marques déposées de HDMI Licensing LLC aux États-Unis et dans d'autres pays.

13 AVIS DE LICENCE LIBRE

Pour toute requête et demande concernant les sources ouvertes, contactez Samsung via e-mail à l'adresse (oss.request@samsung.com).

14 REMARQUE IMPORTANTE À PROPOS DU SERVICE

- Les figures et les illustrations du présent Manuel d'utilisation sont fournies à titre de référence uniquement et peuvent différer de l'apparence du produit réel.
- Des frais supplémentaires pourront vous être facturés dans les cas suivants :
 - (a) Vous demandez l'intervention d'un ingénieur, mais il s'avère que l'appareil ne présente aucune anomalie (par ex. vous n'avez pas lu ce Manuel d'utilisation).
 - (b) Vous portez l'unité à un centre de réparation, mais il s'avère que celle-ci ne présente aucune défaillance (par ex. vous n'avez pas lu ce Manuel d'utilisation).
- Le montant de ces frais administratifs vous sera notifié avant que tout travail ou toute visite à votre domicile ne soit effectuée).

15 SPÉCIFICATIONS ET GUIDE

Spécifications

GÉNÉRAL	USB		5V/0,5A
	Poids	Unité principale Soundbar	2,0 kg
		Caisson de basse (PS-WM30)	7,2 kg
	Dimensions (L x H x P)	Unité principale Soundbar	908,5 x 53,5 x 70,5 mm
		Caisson de basse (PS-WM30)	200,0 x 392,0 x 378,0 mm
	Plage de températures en fonctionnement		de +5 à +35 °C
Plage d'humidité en fonctionnement		de 10 ~ 75 %	
AMPLIFICATEUR	Puissance de sortie nominale	Unité principale Soundbar	40W x 4, 6 ohm
		Caisson de basse (PS-WM30)	160W, 3 ohm
Formats de lecture pris en charge (Le son DTS 2.0 est lu au format DTS.)			LPCM 2ch, Dolby Audio™ (prise en charge de Dolby® Digital), DTS

REMARQUES

- Samsung Electronics Co., Ltd se réserve le droit de modifier les caractéristiques sans préavis.
- Le poids et les dimensions sont approximatifs.
- Pour plus d'informations sur l'alimentation et la consommation électriques, reportez-vous à l'étiquette collée sur le produit. (Étiquette : Bas de l'Unité Principale Soundbar)

Consommation électrique totale en veille (W)		2,9W
Bluetooth	Méthode de désactivation du port	Appuyez sur la touche « Bluetooth POWER » sur la télécommande en mode « BT ».

Modèles sans fil (avec plage de fréquence de 5,15 GHz à 5,35 GHz)

- Par la présente, Samsung Electronics déclare que cet équipement est conforme aux exigences principales et autres dispositions relatives à la Directive 1999/5/EC.

La déclaration de conformité originale se trouve sur le site

<http://www.samsung.com>, allez sur Assistance > Recherche assistance produit et saisissez le nom du modèle. Cet appareil peut être utilisé dans tous les pays de l'Union Européenne.

Cet appareil ne peut être utilisé qu'en intérieur.



Modèles sans fil (sans plage de fréquence de 5,15 GHz à 5,35 GHz)

- Par la présente, Samsung Electronics déclare que cet équipement est conforme aux exigences principales et autres dispositions relatives à la Directive 1999/5/EC.



La déclaration de conformité originale se trouve sur le site

<http://www.samsung.com>, allez sur Assistance > Recherche assistance produit et

saisissez le nom du modèle. Cet appareil peut être utilisé dans tous les pays de l'Union Européenne.



[Élimination des batteries de ce produit]

(Applicable aux pays disposant de systèmes de collecte séparés)

Le symbole sur la batterie, le manuel ou l'emballage indique que les batteries de ce produit ne doivent pas être éliminées en fin de vie avec les autres déchets ménagers. L'indication éventuelle des symboles chimiques Hg, Cd ou Pb signifie que la batterie contient des quantités de mercure, de cadmium ou de plomb supérieures aux niveaux de référence stipulés dans la directive CE 2006/66.

Si les batteries ne sont pas correctement éliminées, ces substances peuvent porter préjudice à la santé humaine ou à l'environnement.

Afin de protéger les ressources naturelles et d'encourager la réutilisation du matériel, veuillez à séparer les batteries des autres types de déchets et à les recycler via votre système local de collecte gratuite des batteries.



Les bons gestes de mise au rebut de ce produit (Déchets d'équipements électriques & électroniques)

(Applicable aux pays disposant de systèmes de collecte séparés)

Ce symbole sur le produit, ses accessoires ou sa documentation indique que ni le produit, ni ses accessoires électroniques usagés (chargeur, casque audio, câble USB, etc.) ne peuvent être jetés avec les autres déchets ménagers. La mise au rebut incontrôlée des déchets présentant des risques environnementaux et de santé publique, veuillez séparer vos produits et accessoires usagés des autres déchets. Vous favoriserez ainsi le recyclage de la matière qui les compose dans le cadre d'un développement durable.

Les particuliers sont invités à contacter le magasin leur ayant vendu le produit ou à se renseigner auprès des autorités locales pour connaître les procédures et les points de collecte de ces produits en vue de leur recyclage. Les entreprises et particuliers sont invités à contacter leurs fournisseurs et à consulter les conditions de leur contrat de vente. Ce produit et ses accessoires ne peuvent être jetés avec les autres déchets.

Pour obtenir des informations sur les engagements environnementaux de Samsung et sur les obligations réglementaires spécifiques à l'appareil (par ex. la réglementation REACH), rendez-vous sur : samsung.com/uk/aboutsamsung/samsungelectronics/corporatecitizenship/data_corner.html

© 2017 Samsung Electronics Co., Ltd. All rights reserved.

Contact SAMSUNG WORLD WIDE

If you have any questions or comments relating to Samsung products, please contact the SAMSUNG customer care Centre.

Country	Contact Centre ☎	Web Site
■ Europe		
U.K	0330 SAMSUNG (7267864)	www.samsung.com/uk/support
EIRE	0818 717100	www.samsung.com/ie/support
GERMANY	0180 6 SAMSUNG bzw. 0180 6 7267864* (*0,20 €/Anruf aus dem dt. Festnetz, aus dem Mobilfunk max. 0,60 €/Anruf)	www.samsung.com/de/support
FRANCE	0148 63 00 00	www.samsung.com/fr/support
ITALIA	800-SAMSUNG (800.7267864)	www.samsung.com/it/support
SPAIN	34902172678	www.samsung.com/es/support
PORTUGAL	808 20 7267	www.samsung.com/pt/support
LUXEMBURG	261 03 710	www.samsung.com/be_fr/support
NETHERLANDS	0900-SAMSUNG (0900-7267864) (€ 0,10/Min)	www.samsung.com/nl/support
BELGIUM	02-201-24-18	www.samsung.com/be/support (Dutch) www.samsung.com/be_fr/support (French)
NORWAY	815 56480	www.samsung.com/no/support
DENMARK	70 70 19 70	www.samsung.com/dk/support
FINLAND	030-6227 515	www.samsung.com/fi/support
SWEDEN	0771 726 7864 (0771-SAMSUNG)	www.samsung.com/se/support
POLAND	801-172-678* lub +48 22 607-93-33* * (koszt połączenia według taryfy operatora)	www.samsung.com/pl/support
HUNGARY	0680SAMSUNG (0680-726-786) 0680PREMIUM (0680-773-648)	www.samsung.com/hu/support

Country	Contact Centre ☎	Web Site
AUSTRIA	0800-SAMSUNG (0800-7267864) [Only for Premium HA] 0800-366661 [Only for Dealers] 0810-112233	www.samsung.com/at/support
SWITZERLAND	0800 726 78 64 (0800-SAMSUNG)	www.samsung.com/ch/support (German) www.samsung.com/ch_fr/support (French)
CZECH	800 - SAMSUNG (800-726786)	www.samsung.com/cz/support
SLOVAKIA	0800 - SAMSUNG (0800-726 786)	www.samsung.com/sk/support
CROATIA	072 726 786	www.samsung.com/hr/support
BOSNIA	055 233 999	www.samsung.com/support
MONTENEGRO	020 405 888	www.samsung.com/support
SLOVENIA	080 697 267 (brezplačna številka)	www.samsung.com/si
SERBIA	011 321 6899	www.samsung.com/rs/support
BULGARIA	*3000 Цена в мрежата 0800 111 31, Безплатна телефонна линия	www.samsung.com/bg/support
ROMANIA	*8000 (apel in retea) 08008-726-78-64 (08008-SAMSUNG) Apel GRATUIT	www.samsung.com/ro/support
CYPRUS	8009 4000 only from landline, toll free	www.samsung.com/gr/support
GREECE	80111-SAMSUNG (80111 726 7864) only from land line (+30) 210 6897691 from mobile and land line	www.samsung.com/gr/support
LITHUANIA	8-800-77777	www.samsung.com/lt/support
LATVIA	8000-7267	www.samsung.com/lv/support
ESTONIA	800-7267	www.samsung.com/ee/support