

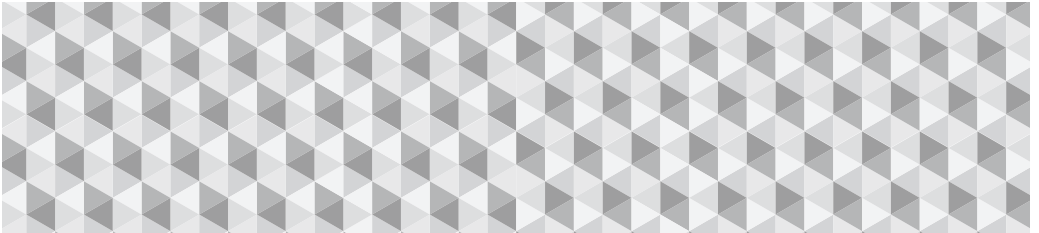

HT-J4200

User manual

2.1CH Blu-ray™ Home Entertainment System



imagine the possibilities

Thank you for purchasing this Samsung product.
To receive more complete service, please register your product at

www.samsung.com/register

Safety Information

CAUTION

RISK OF ELECTRIC SHOCK DO NOT OPEN

CAUTION: TO REDUCE THE RISK OF ELECTRIC SHOCK, DO NOT REMOVE THE COVER (OR BACK). THERE ARE NO USER SERVICEABLE PARTS INSIDE. REFER ALL SERVICING TO QUALIFIED PERSONNEL.



This symbol indicates that high voltage is present inside. It is dangerous to make any kind of contact with any internal part of this product.



This symbol indicates that important literature concerning operation and maintenance has been included with this product.

- The slots and openings in the cabinet and in the back or bottom are provided for necessary ventilation. To ensure reliable operation of this apparatus, and to protect it from overheating, these slots and openings must never be blocked or covered.
 - Do not place this apparatus in a confined space, such as a bookcase, or built-in cabinet, unless proper ventilation is provided.
 - Do not place this apparatus near or over a radiator or heat register, or where it is exposed to direct sunlight.
 - Do not place vessels (vases etc.) containing water on this apparatus. A water spill can cause a fire or electric shock.
- Do not expose this apparatus to rain or place it near water (near a bathtub, washbowl, kitchen sink, or laundry tub, in a wet basement, or near a swimming pool, etc.). If this apparatus accidentally gets wet, unplug it and contact an authorized dealer immediately.
- This apparatus uses batteries. In your community, there might be environmental regulations that require you to dispose of these batteries properly. Please contact your local authorities for disposal or recycling information.
- Do not overload wall outlets, extension cords or adaptors beyond their capacity, since this can result in fire or electric shock.
- Route power-supply cords so that they are not likely to be walked on or pinched by items placed on or against them. Pay particular attention to cords at the plug end, at wall outlets, and the point where they exit from the apparatus.
- To protect this apparatus from a lightning storm, or when it is left unattended and unused for long periods of time, unplug it from the wall outlet and disconnect the antenna or cable system. This will prevent damage to the set due to lightning and power line surges.
- Before connecting the AC power cord to the DC adaptor outlet, make sure the voltage designation of the DC adaptor corresponds to the local electrical supply.
- Never insert anything metallic into the open parts of this apparatus. Doing so may create a danger of electric shock.
- To avoid electric shock, never touch the inside of this apparatus. Only a qualified technician should open this apparatus.
- Make sure to plug the power cord in until it is firmly seated. When unplugging the power cord from a wall outlet, always pull on the power cord's plug. Never unplug by pulling on the power cord. Do not touch the power cord with wet hands.
- If this apparatus does not operate normally - in particular, if there are any unusual sounds or smells coming from it - unplug it immediately and contact an authorized dealer or service centre.
- Maintenance of Cabinet.
 - Before connecting other components to this product, be sure to turn them off.
 - If you move your product suddenly from a cold place to a warm place, condensation may occur on the operating parts and lens and cause abnormal disc playback. If this occurs, unplug the product, wait for two hours, and then connect the plug to the power outlet. Then, insert the disc, and try to play back again.
- Be sure to pull the power plug out of the outlet if the product is to remain unused or if you are leaving the house for an extended period of time (especially when children, elderly, or disabled people will be left alone in the house).
 - Accumulated dust can cause an electric shock, an electric leakage, or a fire by causing the power cord to generate sparks and heat or the insulation to deteriorate.
- Contact an authorized service centre for information if you intend to install your product in a location with heavy dust, high or low temperatures, high humidity, chemical substances, or where it will operate 24 hours a day such as in an airport, a train station, etc. Failing to do so may lead to serious damage of your product.

- Use only a properly grounded plug and wall outlet.
 - An improper ground may cause electric shock or equipment damage. (Class I Equipment only.)
- To turn this apparatus off completely, you must disconnect it from the wall outlet. Consequently, the wall outlet and power plug must be readily accessible at all times.
- Do not allow children to hang on the product.
- Store the accessories (battery, etc.) in a location safely out of the reach of children.
- Do not install the product in an unstable location such as a shaky self, a slanted floor, or a location exposed to vibration.
- Do not drop or strike the product. If the product is damaged, disconnect the power cord and contact a service centre.
- To clean this apparatus, unplug the power cord from the wall outlet and wipe the product using a soft, dry cloth. Do not use any chemicals such as wax, benzene, alcohol, thinners, insecticide, air fresheners, lubricants, or detergent. These chemicals can damage the appearance of the product or erase the printing on the product.
- Do not expose this apparatus to dripping or splashing. Do not put objects filled with liquids, such as vases on the apparatus.
- Do not dispose of batteries in a fire.
- Do not plug multiple electric devices into the same wall socket. Overloading a socket can cause it to overheat, resulting in a fire.
- There is danger of an explosion if you replace the batteries used in the remote with the wrong type of battery. Replace only with the same or equivalent type.

WARNING :

- TO PREVENT THE SPREAD OF FIRE, KEEP CANDLES AND OTHER ITEMS WITH OPEN FLAMES AWAY FROM THIS PRODUCT AT ALL TIMES.
- To reduce the risk of fire or electric shock, do not expose this appliance to rain or moisture.



CLASS 1 LASER PRODUCT

This product is classified as a CLASS 1 LASER product. Use of controls, adjustments or performance of procedures other than those specified herein may result in hazardous radiation exposure.

CAUTION :

- INVISIBLE LASER RADIATION WHEN OPEN AND INTERLOCKS DEFEATED, AVOID EXPOSURE TO BEAM.

CLASS 1	LASER PRODUCT
KLASSE 1	LASER PRODUKT
LUOKAN 1	LASER LAITE
KLASS 1	LASER APPARAT
PRODUCTO	LÁSER CLASE 1

3D Precautions

IMPORTANT HEALTH AND SAFETY INFORMATION FOR 3D PICTURES.

Read and understand the following safety information before using the 3D function.

- Some viewers may experience discomfort while viewing 3D TV such as dizziness, nausea, and headaches. If you experience any such symptom, stop viewing 3D TV, remove the 3D Active Glasses, and rest.
- Watching 3D images for an extended period of time may cause eye strain. If you feel eye strain, stop viewing 3D TV, remove your 3D Active Glasses, and rest.
- A responsible adult should frequently check on children who are using the 3D function. If there are any reports of tired eyes, headaches, dizziness, or nausea, have the child stop viewing 3D TV and rest.
- Do not use the 3D Active Glasses for other purposes (such as general eyeglasses, sunglasses, protective goggles, etc.)
- Do not use the 3D function or 3D Active Glasses while walking or moving around. Using the 3D function or 3D Active Glasses while moving around may cause you to bump into objects, trip, and/or fall, and cause serious injury.
- If you want to enjoy 3D content, connect a 3D device (3D compliant AV receiver or TV) to the product's HDMI OUT port using a high-speed HDMI cable. Put on 3D glasses before playing the 3D content.
- The product outputs 3D signals only through an HDMI cable connected to the HDMI OUT port.
- The video resolution in 3D play mode is fixed to the resolution of the original 3D video. You can not change the resolution.
- Some functions such as BD Wise, screen size adjustment, and resolution adjustment may not operate properly in 3D play mode.
- You must use a high-speed HDMI cable for proper output of the 3D signal.
- Stay at least three times the width of the screen from the TV when watching 3D images. For example, if you have a 46 inch screen, stay 3.5 meters from the screen.
- Place the 3D video screen at eye level for the best 3D picture.
- When the product is connected to some 3D devices, the 3D effect may not function properly.
- This product does not convert 2D content into 3D.
- "Blu-ray 3D" and "Blu-ray 3D" logo are trademarks of the Blu-ray Disc Association.

Contents

GETTING STARTED

- 5 Accessories
- 5 Speaker Components
- 6 Front Panel
- 6 Rear Panel
- 7 Remote Control

CONNECTIONS

- 8 Connecting the Speakers
- 10 Connecting to a Network Router
- 11 Connecting to a TV and External Devices

SETTINGS

- 12 The Initial Settings Procedure
- 13 The Home Screen at a Glance
- 13 Accessing the Settings Screen
- 14 Settings Menu Functions
- 17 Network Setup
- 18 Upgrading Software
- 19 Setting Up DLNA

PLAYING CONTENT

- 20 Switching the Source Device
- 20 Playing Commercial Discs
- 20 Playing a Disc with User Recorded Content
- 21 Playing Files on a USB Device
- 22 Controlling Video Playback
- 24 Playing a Pre-Recorded Commercial Audio Disc
- 24 Controlling Music Playback
- 25 Playing Photo Contents
- 26 Listening to the Radio
- 27 Using Bluetooth
- 29 Using the Special Effects Remote Control Buttons

NETWORK SERVICES

- 30 Using BD-LIVE™
- 30 Using DLNA
- 30 Apps
- 31 Using Opera TV Store

APPENDIX

- 32 Additional Information
- 33 Disk and Format Compatibility
- 38 Troubleshooting
- 41 Specifications
- 42 Licences

- Figures and illustrations in this User Manual are provided for reference only and may differ from actual product appearance.
- An administration fee may be charged if either
 - a. an engineer is called out at your request and there is no defect in the product (i.e. where you have failed to read this user manual)
 - b. you bring the unit to a repair centre and there is no defect in the product (i.e. where you have failed to read this user manual).
- The amount of such administration charge will be advised to you before any work or home visit is carried out.

Getting Started

Check the box for the accessories and speaker components listed or shown below.

Accessories

• Remote Control

• User Manual

• Batteries



Power Cable



FM Antenna

Speaker Components



FRONT



SUBWOOFER

Getting Started

Front Panel

DISPLAY ICONS

	FUNCTION		STOP		PLAY/PAUSE
	OPEN/ CLOSE		VOLUME CONTROL		POWER

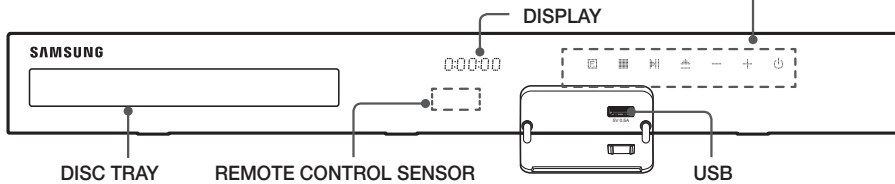

- When the product is on, do not let children touch the product's surface. It will be hot.
- To upgrade the product's software through the USB jack, you must use a USB flash drive.
- When the product displays the Blu-ray Disc menu, you cannot start the movie by pressing the button on the product or the remote. To play the movie, you must select Play Movie or Start in the disc menu, and then press the button.
- If you are using the Internet or are playing content from a USB device on your TV through the home cinema, you cannot select the **BD/DVD** mode with the **FUNCTION** button. To select the **BD/DVD** mode, exit the Internet or stop the content you are playing on the TV, and then select the **BD/DVD** mode.

Rear Panel

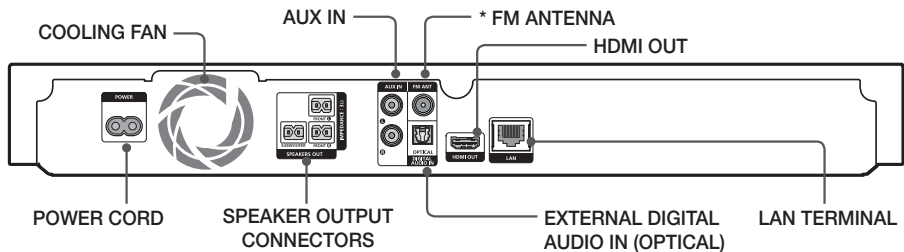

* Connecting the FM Antenna



1. Connect the supplied FM antenna to the FM ANT Jack.
 2. Slowly move the antenna wire around until you find a location where reception is good, then fasten it to a wall or other rigid surface.
- Maintain a minimum of 10cm of clear space on all sides of the home cinema to ensure adequate ventilation. Do not obstruct the cooling fan or ventilation holes.
 - This product does not receive AM broadcasts.

Remote Control

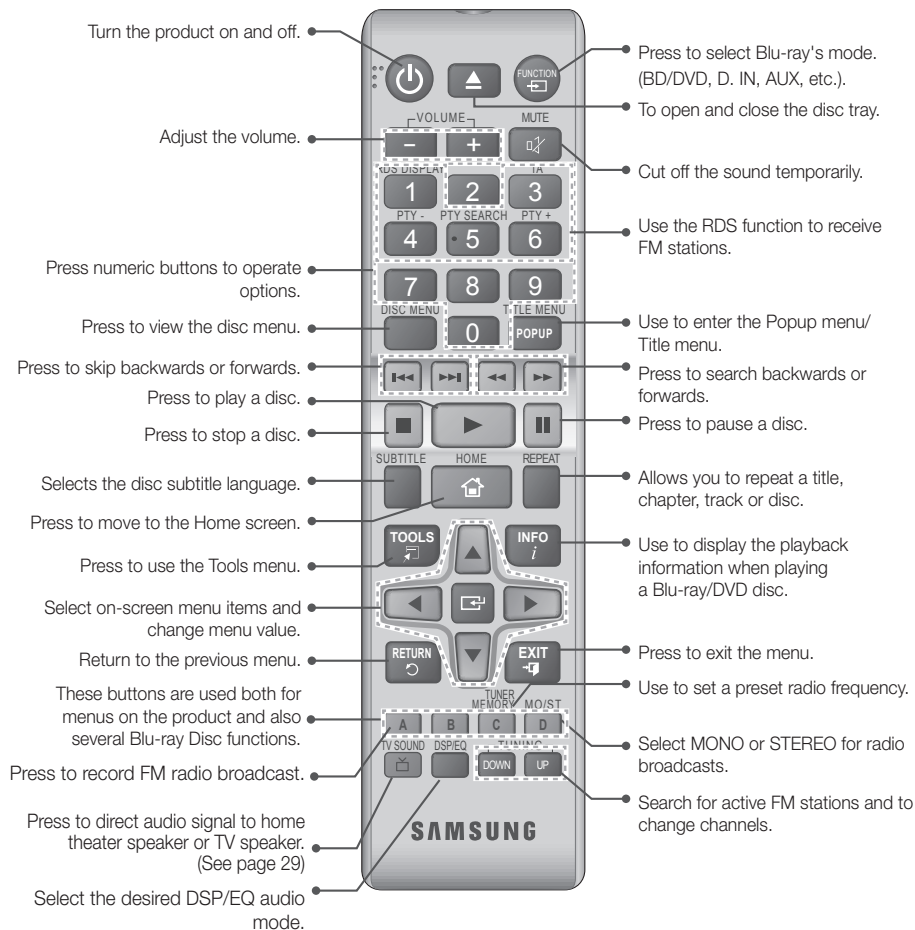
Tour of the Remote Control



Installing batteries in the Remote Control

-  Make sure to match the "+" and "-" ends of the batteries with the diagram inside the compartment.
-  Assuming typical usage, the batteries last for about one year.
-  The remote control can be used up to approximately 7 meters from the product in a straight line.

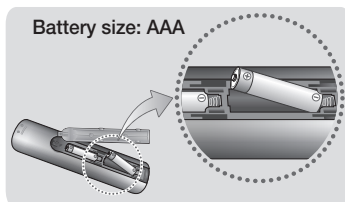

Connections

This section describes various methods of connecting the product to other external components. Before moving or installing the product, be sure to turn off the power and disconnect the power cord.

Connecting the Speakers

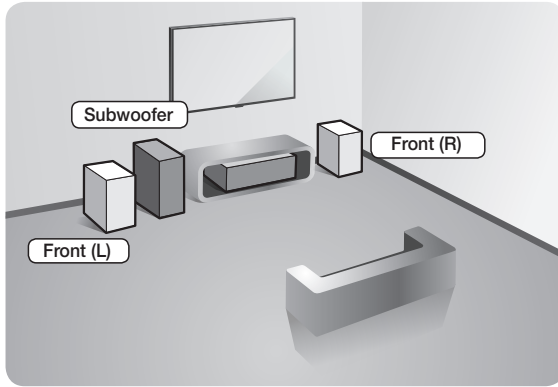

Position of the product

Place it on a stand or cabinet shelf, or under the TV stand.

Selecting the Listening Position

The listening position should be located about 2.5 to 3 times the distance of the TV's screen size away from the TV. For example, if you have a 46 inch screen, locate the listening position 2.92 to 3.50 meters from the screen.

Front Speakers	Place these speakers in front of your listening position, facing inwards (about 45°) toward you. Place the front speakers so that their tweeters will be at the same height as your ear.
Subwoofer	The position of the subwoofer is not so critical. Place it anywhere you like.

Connecting The Speakers

1. Match each speaker cable bundle to the correct speaker by matching the colour coded plug on each bundle to the coloured sticker on the bottom of each speaker.
2. Connect the speaker wire plugs from each speaker to the back of the product by matching the colours of the speaker plugs to the colours of the speaker jacks.

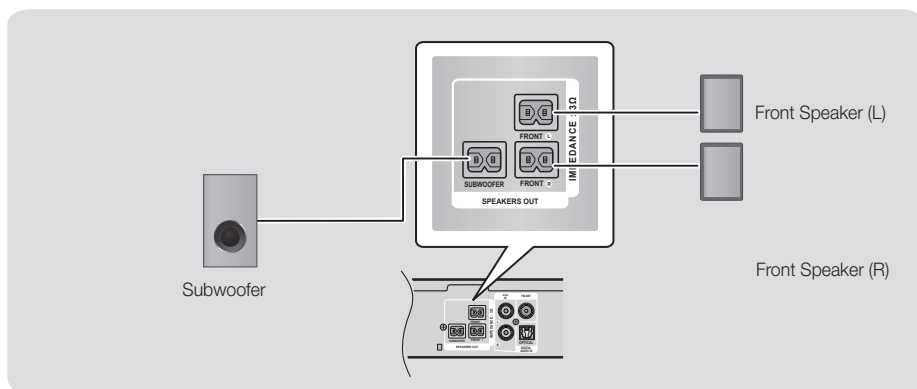

 If you place a speaker near your TV set, the screen colour may be distorted because of the magnetic field.

| CAUTION |

- ▶ If you want to install the speakers on the wall, fasten screws or nails (not provided) firmly to the wall wherever you want to hang a speaker, and then, using the hole in the rear of each speaker, carefully hang each speaker on a screw or nail.
- ▶ Do not let children play with or near the speakers. They could get hurt if a speaker falls.
- ▶ When connecting the speaker wires to the speakers, make sure that the polarity (+/-) is correct.
- ▶ Keep the subwoofer speaker out of reach of children to prevent children from inserting their hands or alien substances into the duct (hole) of the subwoofer speaker.
- ▶ Do not hang the subwoofer on the wall through the duct (hole).

Connecting to a Network Router

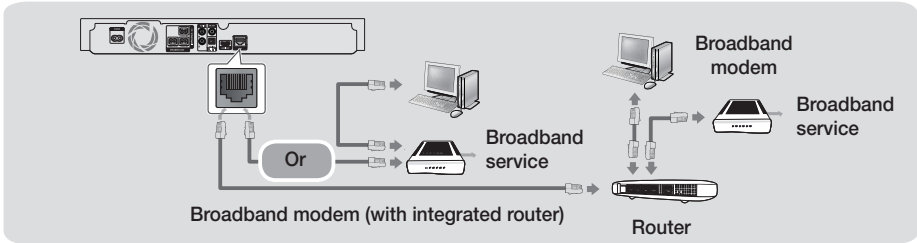

- ✎ Your router or your Internet Service Provider's policies may prevent the product from accessing Samsung's software update server. If this occurs, contact your Internet Service Provider (ISP) for more information.
- ✎ Try to use the CAT 7 cable to connect.
- ✎ You cannot use the product if the network speed is slower than 10Mbps.
- ✎ DSL users, please use a router to make a network connection.
- ✎ To use the DLNA function, you must connect a PC to the network as shown in the figure.

Connecting to a TV and External Devices

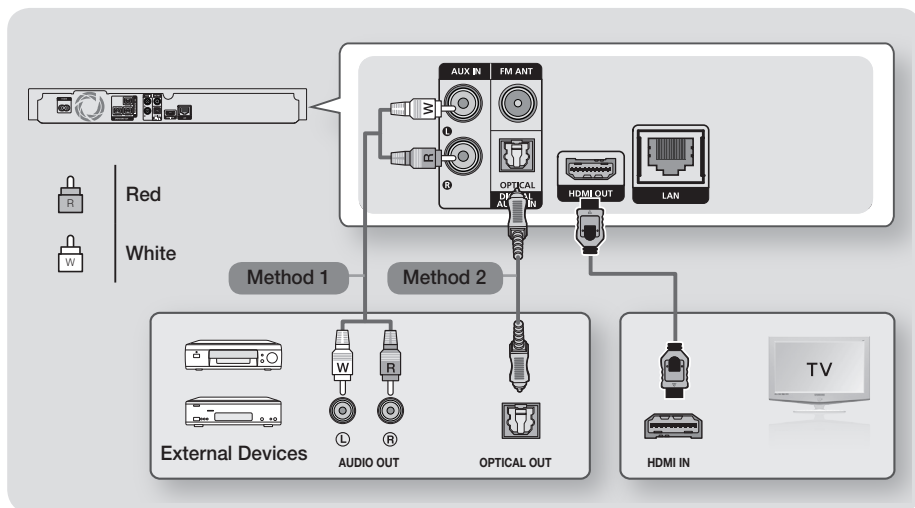

Connecting to a TV

Connect an HDMI cable (not supplied) from the HDMI OUT jack on the back of the product to the HDMI IN jack on your TV. If the TV supports ARC, you can hear the audio from your TV through the home cinema with only this cable connected. See page 15 in this manual and the section on ARC in your TV's user's manual for details.

Connecting to External Devices

To select the correct mode for an external device after you have connected the device, press the **FUNCTION** button. Each time you press the button, the mode changes in this order :

BD/DVD → D. IN → AUX → FM → BT

Two methods of connecting external devices to your home cinema are explained below.

Method 1 AUX IN : Connecting an External Analogue Component

Using an RCA audio cable (not supplied), connect the AUDIO In jack on the product to the AUDIO Out jack on the external analogue component. → Select the **AUX** mode.

- Be sure to match the colours on the cable plugs to the colours on the input and output jacks.

Method 2 OPTICAL : Connecting an External Digital Audio Component

Use to connect the digital audio output of digital signal components such as Cable Boxes and Satellite Receivers (Set-Top-Boxes): Using a digital optical cable (not supplied), connect the Optical Digital Audio In jack on the product to the Digital Optical Out jack of the external digital device using a digital optical cable. → Select the **D. IN** mode.

- 🔗 To see video from your Cable Box/Satellite receiver, you must connect its video output directly to your TV.
- 🔗 This system supports Digital sampling frequencies of 32 kHz or higher from external digital components.
- 🔗 This system supports only DTS and Dolby Digital audio. MPEG audio, a bitstream format, is not supported.

Settings

The Initial Settings Procedure

- The Home menu will not appear if you do not configure the initial settings.
- The OSD (On Screen Display) may change in this product after you upgrade the software version.
- The access steps may differ depending on the menu you selected.

1. Turn on your TV after connecting the product, and then turn on the product. When you turn on the product for the first time, the product automatically displays the **Setup** Language screen.
2. Press the **▲▼** buttons to select the desired language, and then press the **OK** button.
3. Press the **OK** button to start function setup.

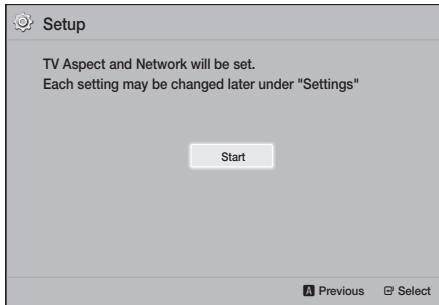

4. The **TV Aspect Ratio** screen appears. Press the **▲▼** buttons to select a TV aspect ratio, and then press the **OK** button. You have four choices:
 - 16:9 Original** - For widescreen TVs. Displays widescreen pictures in their original 16:9 format and 4:3 pictures (the old, standard format) in 4:3 pillar box format with black bars on the left and right.
 - 16:9 Full** - For widescreen TVs. Displays widescreen pictures in their original 16:9 format and expands 4:3 pictures to fill the 16:9 screen.
 - 4:3 Letter Box** - For older, standard screen, analogue TVs. Displays 4:3 pictures in full screen and 16:9 pictures in letter box format that retains the 16:9 aspect ratio but puts black bars above and below the picture.

4:3 Pan-Scan - For older, standard screen, analogue TVs. Displays 4:3 pictures in full screen and 16:9 pictures in Pan-Scan format that fills the screen, but cuts off the left and right sides of the picture and enlarges the middle vertically.

5. The **Network - Wired** screen appears.
 - If you have a network with dynamic IP addresses - and most people do - select **Auto**, press the **OK** button, and then go to Step 6.
 - If you have a network with static IP addresses, we suggest you select **Skip** by pressing the **BLUE (D)** button. (See page 17)
 - If you have no network, select **Skip** by pressing the **BLUE (D)** button. The Initial Settings Complete screen appears, and then the Home screen appears.

 If you skip network setup here or the setup does not work correctly, you can set up the product's network connection later. (See page 17)

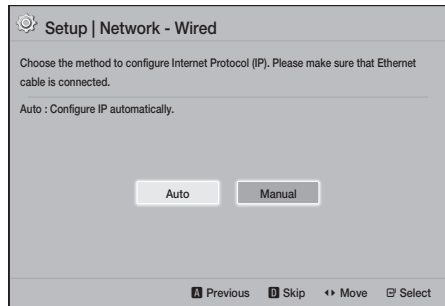

6. The product verifies the network connection and then connects to the network. When it is done, press the **OK** button. The **"Initial settings completed."** screen appears, and then the Home screen appears.

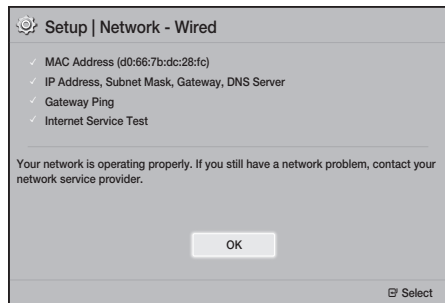

- 🔧 If you want to display the **Setup** screen again and make changes, select the **Reset** option. (See page 17)
- 🔧 If you use an HDMI cable to connect the product to an Anynet+ (HDMI-CEC)-compliant Samsung TV and 1.) You have set the **Anynet+ (HDMI-CEC)** feature to On in both the TV and the product and 2.) You have set the TV to a language supported by the product, the product will select that language as the preferred language automatically.

The Home Screen at a Glance

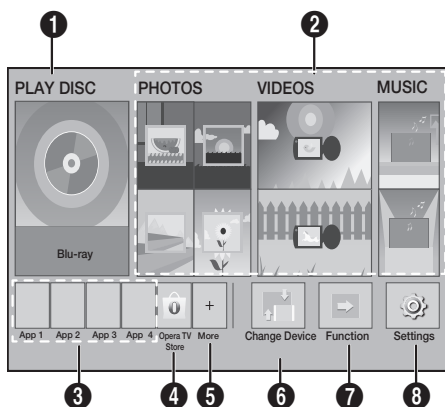

1 PLAY DISC

The disc currently in the tray is displayed. Press to start playing the disc.

2 PPHOTOS/VIDEOS/MUSIC

Play photos, videos, or music content from Disc, USB, PC, or mobile devices.

3 Apps

Access various for pay or free-of-charge applications.

4 Opera TV Store

Makes the Web-based App for TV available for use.

5 More

A list of useful and popular apps we recommend.

- 🔧 The item may be not displayed depending on different country.

6 Change Device

Displays a list of external devices connected to the main unit. Switch to the desired device.

7 Function

Use for switching to an external device, and for radio and mode switching for a Bluetooth connection. You can use the remote control's **FUNCTION** button and the main unit's button for mode switching.

8 Settings

Set various functions to suit your personal preferences.

- 🔧 To play or view video, photo, or music files located on your PC, you must connect your home theater and PC to a home network and have DLNA software installed on your PC. See page 19 and 30.

Accessing the Settings Screen

1. Select **Settings** on the Home screen, and then press . The **Settings** screen appears.

Settings		
Picture	3D Settings	
Sound	TV Aspect Ratio	: 16:9 Original
Network	BD Wise	: Off
System	Resolution	: Auto
Language	Movie Frame (24 fps)	: Off
Security	HDMI Colour Format	: Auto
General	HDMI Deep Colour	: Off
Support	Progressive Mode	: Auto

2. To access the menus, sub-menus, and options on the **Settings** screen, please refer to the remote control illustration. (See page 14)
- 🔧 If you leave the product in the stop mode for more than 5 minutes without using it, a screen saver will appears on your TV. If the product is left in the screen saver mode for more than 20 minutes, the power automatically turns off.

Settings

Buttons on the Remote Control Used for the Settings Menu

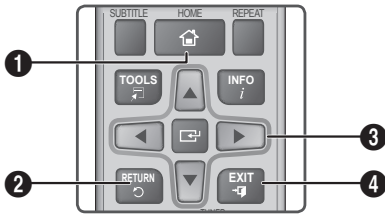

1	HOME Button : Press to move to the Home screen.
2	RETURN Button : Press to return to the previous menu.
3	(ENTER) / DIRECTION Button : <ul style="list-style-type: none"> • Press ▲▼◀▶ to move the cursor or select an item. • Press the (ENTER) button to activate the currently selected item or confirm a setting.
4	EXIT Button : Press to exit the current menu.

Detailed Function Information

Each **Settings** function, menu item, and individual option is explained in detail on-screen. To view an explanation, use the **▲▼◀▶** buttons to select the function, menu item, or option. The explanation will usually appear on the bottom of the screen.

A short description of each **Settings** function starts on this page. Additional information on some of the functions is also in the Appendix of this manual.

Settings Menu Functions

Picture

3D Settings

Set up the 3D related functions.

- ✓ **3D Blu-ray Playback Mode**: Select whether to play a Blu-ray Disc with 3D contents in 3D Mode. If you move to the Home menu while in 3D mode, the product will switch to 2D automatically.
- ✓ **Screen Size**: Enter the size of the TV attached to the product. The product will automatically adjust the 3D output to the screen size of the TV.

Carefully read the health and safety information before viewing 3D content. (See page 3)

TV Aspect Ratio

Lets you adjust the output of the product to the screen size of your TV. (See page 32)

BD Wise

BD Wise is Samsung's latest inter-connectivity feature. When you connect a Samsung product and a Samsung TV with **BD Wise** to each other via HDMI, and **BD Wise** is on in both the product and TV, the product outputs video at the video resolution and frame rate of the Blu-ray/DVD Disc.

Resolution

Lets you set the output resolution of the HDMI video signal to **BD Wise, Auto, 1080p, 1080i, 720p, 576p/480p**. The number indicates the number of lines of video per frame. The i and p indicate interlaced and progressive scan, respectively. The more lines, the higher quality.

Movie Frame (24 fps)

Setting the **Movie Frame (24 fps)** feature to **Auto** lets the product adjust its HDMI output to 24 frames per second automatically for improved picture quality if attached to a 24Fs compatible TV.

- You can enjoy the **Movie Frame (24 fps)** feature only on a TV supporting this frame rate.
- Movie Frame is only available when the product is in the HDMI 1080p output resolution modes.

HDMI Colour Format

Lets you set the colour space format for the HDMI output to match the capabilities of the connected device (TV, monitor, etc).

HDMI Deep Colour

Lets you set the product to output video from the HDMI OUT jack with Deep Colour. Deep Colour provides more accurate colour reproduction with greater colour depth.

Progressive Mode

Lets you improve picture quality when viewing DVDs.

Sound

Speaker Settings

Lets you adjust the following speaker settings and turn the speaker test on and off so you can test the speakers.

- ✓ **Level:** Lets you adjust the relative loudness of each speaker from 6dB to -6dB. For example, if you like deep bass, you can increase the loudness of the subwoofer by 6db.
- ✓ **Distance:** Lets you adjust the relative distance of each speaker from the listening position up to 9 meters. The farther the distance, the louder the speaker will be.
- ✓ **Speaker Test:** Lets you run the Speaker Test function so you can test your adjustments. Setting Speaker Test to On turns the Speaker Test on. Setting it to Off turns it off.

Speaker Selection

Lets you select which speakers you want active, either the TV's speakers or the home cinema's speakers.

Equalizer Mode

Set **Equalizer Mode** on to use the equalize.

Equalizer Settings

Lets you set the equalizer.

-  **Equalizer Settings** only appears when **Equalizer Mode** is On.

Audio Return Channel

Lets you direct the sound from the TV to the Home Cinema speakers. Requires an HDMI connection and an **Audio Return Channel** (ARC) compatible TV.

- If **Audio Return Channel** is set to on and you are using an HDMI cable to connect the product to the TV, digital optical input will not work.
- If **Audio Return Channel** is set to **Auto** and you are using an HDMI cable to connect the product to the TV, ARC or digital optical input is selected automatically.

Digital Output

Lets you set the **Digital Output** to match the capabilities of the AV receiver you've connected to the product. For more details, please refer to the digital output selection table. (See page 37)

Dynamic Range Control

Lets you apply dynamic range control to Dolby Digital, Dolby Digital Plus, and Dolby TrueHD audio.

- ✓ **Auto:** Automatically controls the dynamic range of Dolby TrueHD audio, based on information in the Dolby TrueHD soundtrack. Also turns dynamic range control off for Dolby Digital and Dolby Digital Plus.
- ✓ **Off:** Leaves the dynamic range uncompressed, letting you hear the original sound.
- ✓ **On:** Turns dynamic range control on for all three Dolby formats. Quieter sounds are made louder and the volume of loud sounds is reduced.

Downmixing Mode

Lets you select the multi-channel downmix method that is compatible with your stereo system. You can choose to have the product downmix to **Normal Stereo** or to **Surround Compatible**.

Audio Sync

When the product is attached to a digital TV, lets you adjust the audio delay so that the audio syncs with the video. You can set the delay between 0 and 300 milliseconds.

Settings

Network

Wired Network Settings

For more information about this function see page 17.

Network Test

Lets you test the Internet Protocol setup to see if it is working correctly.

Network Status

Lets you check the current network and Internet status.

Device Name

Lets you assign an identifying name to the product. You use this name to identify the product when you are connecting external devices (smart phones, tablets, etc.) to it.

BD-Live Internet Connection

Lets you allow or prohibit an Internet connection for the BD-Live service.

System

Setup

Lets you re-run the **Setup** procedure. (See page 12)

Quick start

You can turn on the power quickly by decreasing the boot time.

 If this function is set to **On**, Standby power consumption will be increased. (About 12W ~ 20W)

Anynet+ (HDMI-CEC)

Anynet+ is a convenient function that offers linked operations with other Samsung products that have the Anynet+ feature and lets you control those products with one Samsung TV remote. To operate this function, you must connect this product to an Anynet+ Samsung TV using a HDMI cable.

BD Data Management

Lets you manage the contents you downloaded through a Blu-ray disc that supports the BD-Live service. You can view the information about the USB device you are using for BD Live data storage including the storage space. You can also delete BD Live data and change the device.

DivX® Video On Demand

View DivX® VOD Registration Codes to purchase and play DivX® VOD contents.

Language

Lets you select the language you prefer for the **On-Screen Menu**, **Disc Menu**, etc.

- The selected language will only appear if it is supported on the disc.

Security

The default PIN is 0000. Enter the default PIN to access the security function if you haven't created your own PIN.

BD Parental Rating

Prevents playback of Blu-ray Discs with a rating equal to or above a specific age rating unless you enter the PIN.

DVD Parental Rating

Prevents playback of DVDs with a rating above a specific numerical rating unless you enter the PIN.

Change PIN

Changes the 4-digit PIN used to access security functions.

General

Time Zone

Lets you specify the time zone that is applicable to your area.

Support

Software Upgrade

For more information about this function see page 18.

Contact Samsung

Provides contact information for assistance with your product.

Terms of Service Agreement

View the general disclaimer regarding third party contents and services.

Reset

Reverts all settings to their defaults except for the network. Requires that you enter your security PIN. The default security PIN is 0000.

Network Setup

When you connect this product to a network, you can use network based applications and functions such as BD-LIVE and upgrade the product's software through the network connection.

Configuring Your Network Connection



If you skipped network setup during the Initial Setup, follow the instructions below to configure the home cinema's network connection.





Before you begin, contact your ISP to find out if your IP address is static or dynamic. If it is dynamic, we recommend you use the automatic procedure below. If it is static, you must use the manual procedure that follows.

- Before you begin, confirm that the product is connected to your router with a network cable.

Automatic

To start the configuration process, follow these steps:

1. In the Home menu, select **Settings**, and then press the  button.
2. Select **Network**, and then press the  button.
3. Select **Wired Network Settings**, and then press the  button.
The **Wired Network Settings** screen appears.

4. Press the  button on the **Internet Protocol Setup** menu.
Use   button to select **Auto**, and then press the  button.

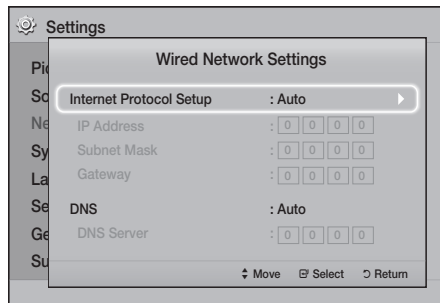

5. The Network function acquires and fills in the values for **IP Address**, **Subnet Mask**, etc., automatically.
6. After the Network function has acquired the network values, press the **RETURN** button.
7. Select **Network Test**, and then press . The home cinema validates the network connection. When it is done, press the **RETURN** button.

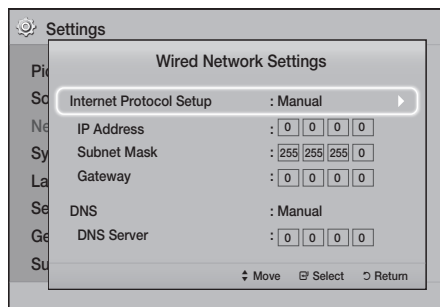

Manual

If you have a static IP address or the Automatic procedure does not work, you'll need to set the Network Settings values manually. You can get the Network Settings from your Internet Service Provider (ISP).



1. Follow the first four steps in the Automatic procedure, but select **Manual** instead of Auto in Step 4.



Settings

2. Press the ▼ button to go to the first entry field (IP Address).
3. Use the number buttons on your remote to enter numbers.
4. When done with each field, use the ► button to move successively to the next field. You can also use the other arrow buttons to move up, down, and back.
5. Enter the **IP Address**, **Subnet Mask**, and **Gateway** values.
6. Press the ▼ button to go to **DNS**.
7. Press the ▼ button to go to the first DNS entry field. Enter the numbers as above.
8. Press the RETURN button on your remote.
9. Select **Network Test**, and then press . When the test is completed, press the RETURN button to exit to the previous screen.
10. Select **Network Status**, and then press .
11. The **Network Status** screen appears. The product verifies the network connection and then connects to the network. When it is done, highlight **OK**, and then press .

Upgrading Software

The **Software Upgrade** menu allows you to upgrade the product's software for performance improvements or additional services.



- Never turn the product off or back on manually during the update process.
- The update is complete when the product turns off after restarting. Press the **POWER** button to turn on the updated product for your use.
- Samsung Electronics takes no legal responsibility for product malfunction caused by an unstable Internet connection or consumer negligence during a software upgrade.

1. In the Home menu, select **Settings**, and then press the .
2. Select **Support**, and then press the .
3. Select **Software Upgrade**, and then press the .

4. Select one of the following methods:

- **By Online**
- **By USB**
- **Auto Upgrade Notification**

5. Press the  button. Directions for each method begin below.

 If you want to cancel the upgrade while the upgrade software is downloading, press the  button.



By Online

Your product must be connected to the Internet to use the **By Online** function. Remove all discs before you begin.

1. Select **By Online**, and then press the  button. The Connecting to Server message appears.
2. If an update is available, a popup message appears asking if you want to upgrade. If you select **Yes**, the product turns off automatically, turns on, and then begins the upgrade.
3. The update progress popup appears. When the update is completed, the product turns off automatically again.
4. Press the **POWER** button to turn on the product.

By USB

1. Visit www.samsung.com.
2. Click **OWNERS & SUPPORT** on the top right of the page, and then select **Manuals & Downloads** from the drop down that appears.
3. On the next screen, enter the product's model number into the search field. As you enter the model number, a drop down will display products that match the model number.
4. Left click your product's model number in the drop down list.
5. On the page that appears, select **Downloads**.
6. Find the Upgrade File (USB type) in the Description column. Click the **ZIP** icon in the Download File column on the right.
7. Click **Send** in the pop-up that appears. The file downloads to your PC.

8. Unzip the zip archive to your computer. You should have a single folder with the same name as the zip file.
9. Copy the folder to a USB flash drive.
10. Make sure no disc is inserted in the product, and then insert the USB flash drive into the USB port of the product.
11. In the product's menu, go to **Settings > Support > Software Upgrade**.
12. Select **By USB**.
13. The home cinema searches for the software on the USB drive. When it finds the software, the Update Request pop-up appears.
14. Select **OK**. The home cinema turns off, turns on, and then begins the upgrade. When the upgrade is done, the home cinema turns off.
15. Press the **POWER** button to turn on the home cinema.
 -  There should be no disc in the product when you upgrade the software using the USB Host jack.
 -  When the software upgrade is done, check the software details in the **Software Upgrade** menu.

5. Press the **POWER** button to turn on the product.

Setting Up DLNA

DLNA lets you play music, video, and photo files stored in your PC through your home cinema. To use DLNA, you must install DLNA software or already have DLNA software installed on your PC and connect the home cinema to your PC via your network (See page 10).

-  PCs running Windows 7 and Windows 8 have DLNA software (Play To) built in.

Auto Upgrade Notification

If your product is connected to the network and you set **Auto Upgrade Notification** on, the product will notify you if a new software version is available with a pop-up message.

1. Turn on the product.
2. In the **Software Upgrade** menu, set **Auto Upgrade Notification** to **On**.
If there is a new software version available, the product will notify you with a pop-up message.
3. To upgrade the firmware, select **Yes**. The product turns off automatically, turns on, and then begins the upgrade.
4. The update progress popup will appear. When the update is complete, the product will turn off automatically again.

Playing Content

Your home cinema can play content located on Blu-ray/DVD/CD discs, USB devices, PCs, smart phones, tablets, and in Apps.

To play content located on your PC or a mobile device, you must connect the PC or mobile device and the product to your network. To play content on your PC, you must also download and install DLNA network software or already have DLNA network software on your PC.

- PCs running Windows 7 and Windows 8 have DLNA software (Play To) built in.

Switching the Source Device

If two or more external devices are connected to the main unit, you can use any of the three methods described below to change the source device.

Method 1

From the Home screen, use the **▲▼◀▶** buttons to move to **Change Device**, and then press **⏏**.

The **Change Device** popup window will appear. Use the **▲▼** buttons to move to the desired device, and then press **⏏**.

Method 2

If you move to **PHOTOS, VIDEOS, MUSIC** or other file-based contents, a list of folders and files will appear. Press the **RED (A)** button to display the **Change Device** popup window, use the **▲▼** buttons to move to the desired device, and then press **⏏**.

Method 3

When a device is connected for the first time, a popup window appears. In the popup, you can change the source device by using the **◀▶** buttons, and then press **⏏**.

Playing Commercial Discs

- Press the **▲** button to open the disc tray.
- Place a disc gently into the disc tray with the disc's label facing up.



- Press the **▲** button to close the disc tray. Playback starts automatically.
- If playback does not start automatically, press the **▶** button on the remote.

Disc Storage & Management

• Holding Discs

- Fingerprints or scratches on a disc may reduce sound and picture quality or cause skipping.
- Avoid touching the surface of a disc where data has been recorded.
- Hold the disc by the edges so that fingerprints will not get on the surface.
- Do not stick paper or tape on the disc.



• Cleaning Discs

- If you get fingerprints or dirt on a disc, clean it with a mild detergent diluted in water and wipe with a soft cloth.
- When cleaning, wipe gently from the inside to the outside of the disc.
- Disc Storage
 - Do not keep in direct sunlight.
 - Keep in a cool ventilated area.
 - Keep in a clean protective jacket and store vertically.



Playing a Disc with User Recorded Content

You can play multimedia files you have recorded on Blu-ray, DVD, or CD discs.

- Place a user recorded disc into the disc tray with the disc's label facing up, and then close the tray.
- Use the **▲▼◀▶** buttons to select the type of content you want to view or play - **PHOTOS, VIDEOS, or MUSIC** - and then press the **⏏** button.

OR

- Select **PLAY DISC** from the Home screen. The **PLAY DISC** screen appears. Use the **▲▼** buttons to select the desired content type, **Photos, Videos, or Music**.

3. A screen appears listing the contents of the disc. Depending on how the contents are arranged, you will see either folders, individual files, or both.
4. If necessary, use the **▲▼◀▶** buttons to select a folder, and then press the **⏏** button.
5. Use the **▲▼◀▶** buttons to select a file to view or play, and then press the **⏏** button.
6. Press the **RETURN** button one or more times to exit a current screen, exit a folder, or to return to the Home screen. Press the **EXIT** button to return directly to the Home Screen.
7. Go to pages 22~26 for instructions that explain how to control playback of videos, music, and pictures on a disc.

Playing Files on a USB Device

There are two methods you can use to play or view multimedia files located on a USB device through your product.

Method 1 : If you connect a USB device while the product is turned on

1. The "New device connected." pop-up appears.

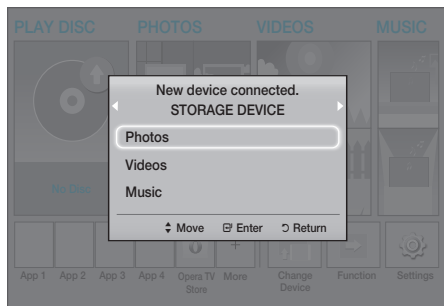

1. If the pop-up does not appear, go to Method 2.
2. Use the **▲▼** buttons to select **Photos**, **Videos**, or **Music** and then press the **⏏** button. Depending on how the contents are arranged, you will see either folders, individual files, or both.

3. If necessary, use the **▲▼◀▶** buttons to select a folder, and then press the **⏏** button.
4. Select a file to view or play, and then press the **⏏** button.
5. Press the **RETURN** button to exit a folder or the **EXIT** button to return to the Home screen.
6. Go to pages 22~26 for instructions that explain how to control playback of videos, music, and pictures on a USB device.

Method 2 : If the product is turned on after you connect a USB device

1. Turn the product on.
 2. Press **Change Device** and select a USB device.
 3. Use the **◀▶** buttons to select **PHOTOS**, **VIDEOS**, or **MUSIC** on the Home screen, and then press the **⏏** button.
 4. If necessary, use the **▲▼◀▶** buttons to select a folder, and then press the **⏏** button.
 5. Select a file to view or play, and then press the **⏏** button.
 6. Press the **RETURN** button to exit a folder or the **EXIT** button to return to the Home screen.
 7. Go to pages 22~26 for instructions that explain how to control playback of videos, music, and pictures on a USB device.
- 📌 If you insert a disc when playing a USB device or phone, the device mode changes to "Disc" automatically.
- 📌 If your cellular phone is DLNA compatible, you can play contents without connecting a USB cable. (See page 30)

Playing Content

Controlling Video Playback

You can control the playback of video content located on a Blu-ray/DVD disc, USB device, mobile device, or PC. Depending on the disc or contents, some of the functions described in this manual may not be available.

Buttons on the Remote Control used for Video Playback

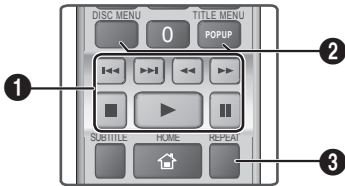

1 Playback related buttons

The product does not play sound in **Search**, **Slow**, or **Step** mode.

- To return to normal speed playback, press the button.

	Starts playback.
	Stops playback.
	Pauses playback.
Fast Motion Play	During playback, press the or button. Each time you press the or button, the playback speed will change.
Slow Motion Play	In pause mode, press the button. Each time you press the button, the playback speed will change.
Step Motion Play	In pause mode, press the button. Each time you press the button, a new frame appears.
Skip Motion Play	During playback, press the or button. Each time you press the or button, the disc moves to the previous or next chapter or file.

2 Using the disc menu, title menu, popup menu, and title list

DISC MENU

During playback, press this button to display the Disc menu.

TITLE MENU

During playback, press this button to display the Title menu.

- If your disc has a playlist, press the **GREEN (B)** button to go to the playlist.

POPUP MENU

During playback, press this button to display the PopUp menu.

3 Repeat Playback

- During playback, press the **REPEAT** button on the remote control.
- Press the **▲▼** buttons to select **Off**, **Title**, **Chapter**, **All** or **Repeat A-B**, and then press the button.

Repeat A-B

- Press the button at the point where you want repeat play to start (A).
- Press the button at the point where you want repeat play to stop (B).
- To return to normal play, press the **REPEAT** button again.
- Press the button.

Depending on the disc, the screen may not display all repeat options.

The screen may not display **Chapter** or **Title** immediately. Continue to press the **▲▼** buttons until your choice is inside the applicable field.

To return to normal play, press the **REPEAT** button again, press the **▲▼** buttons to select **Off**, and then press the button.

The screen may not display **Repeat A-B** immediately. Continue to press the **▲▼** buttons until **Repeat A-B** is inside the applicable field.

You must set point (B) at least 5 seconds of playing time after point (A).

Using the TOOLS Menu

During playback, press the TOOLS button.

Title

If there is more than one title on a disk or device, lets you move to or select a desired title.

Playing Time

Lets you go to a specific playback point. Use the numeric buttons to input the playback point.

Repeat Mode

Lets you repeat a specific title, chapter, or marked section.

Audio Sync

Lets you adjust the audio delay so that the audio syncs with the video. You can set the delay from 0 to 300 milliseconds.

Equalizer Mode

Set Equalizer Mode on to use the equalizer.

Equalizer Settings

Lets you set the equalizer.

-  Equalizer Settings only appears when **Equalizer Mode** is On.

Picture Settings

Lets you set the picture mode.

■ Mode

- **User** : Lets you adjust the **Brightness**, **Contrast**, **Colour**, and **Sharpness** functions manually.
- **Dynamic** : Choose this setting to increase sharpness.
- **Normal** : Choose this setting for most viewing applications.
- **Movie** : This is the best setting for watching movies.

Menu selections that appear only when a BD/DVD disc plays

Chapter

Lets you move to a chapter that you want to watch.

Audio

Lets you set the desired audio language.

Subtitle

Lets you set the desired subtitle language.

Angle

To view a scene from another angle. The **Angle** option displays the number of angles available to view (1/1, 1/2, 1/3, etc.).

BONUSVIEW Video

BONUSVIEW Audio

Lets you set the desired Bonusview option.

Menu selections that appear only while a file plays

Full Screen

Lets you set the desired full screen size. You can select **Original**, **Mode1** (larger), and **Mode2** (largest).

Information

Select to view video file information.

-  Depending on the disc or storage device, the Tools menu may differ. All options may not be displayed.

Playing Content

Creating a Video Playlist

You can create a playlist of video files in nearly the same way you create a playlist of music files. See page 24 for instructions. Select video files instead of music files.

Playing a Pre-Recorded Commercial Audio Disc

1. Insert an Audio CD (CD-DA) or an MP3 Disc into the disc tray.
 - For an Audio CD (CD-DA), the first track will be played automatically. Tracks on a disc are played in the order in which they were recorded on the disc.
 - For an MP3 disc, press the ◀▶ buttons to select **MUSIC**, then press the  button.

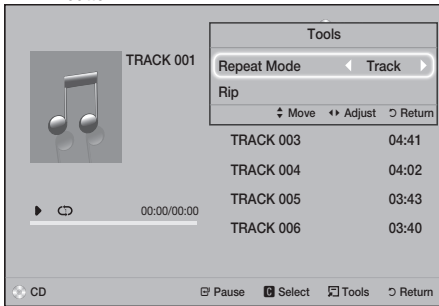

2. To play a particular track, use the ▲▼ buttons on the remote to select the track, and then press the  button.

 For more information about playing music, See Controlling Music Playback below.

Controlling Music Playback

You can control the playback of music content located on a DVD, CD, USB, mobile device, or PC. Depending on the disc or contents, some of the functions described in this manual may not be available.

Buttons on the Remote Control used for Music Playback

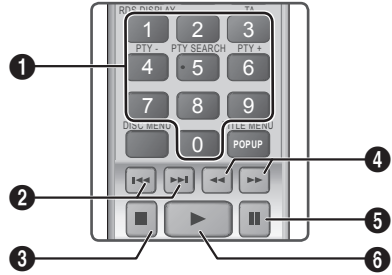



1	NUMBER buttons : During Playlist playback, press the desired track number. The selected track is played.
2	Skip : During playback, press the ◀▶ or ▶▶ buttons to move to the previous or next music track.
3	■ button : Stops a track.
4	Fast Play (Audio CD [CD-DA] only) : During playback, press the ◀▶ or ▶▶ button. Each time you press the ◀▶ or ▶▶ button, the playback speed will change.
5	 button : Pauses a track.
6	▶ button : Plays the currently selected track.

Repeating Tracks

You can set the product to repeat tracks.

1. During music playback, press the **TOOLS** button.
2. Use ◀▶ button to select **Off**, **Track** or **One**, **All** or **Shuffle** in **Repeat Mode**, and then press the  button.

Creating a Music Playlist

1. If playing music from a commercial CD or DVD, press the  or **RETURN** button. The Music List Screen appears. If you are creating a playlist from music on a user created disk or USB device, access the Music list as described on page 20 or 21.
2. Press the ▲▼◀▶ buttons to move to a desired file, and then press the **YELLOW (C)** button to select it. Repeat this procedure to select additional files.
3. If you want to select all files, press the **TOOLS** button, use the ▲▼ buttons to select **Select All**, and then press . If you want to deselect all files, press the **TOOLS** button, select **Deselect All**, and then press .

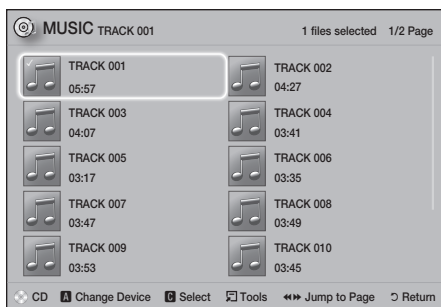

- To remove a file from the **Playlist**, move to the file, and then press the **YELLOW (C)** button.
 - Press the **[C]** button to play the selected files. The **Playlist** screen appears.
 - To go to the Music List, press the **[M]** or **RETURN** button.
 - To go back to the **Playlist**, press the **[C]** button.
- You can create a playlist with up to 99 tracks on Audio CDs (CD-DA).
 - If you go to the Music List from the **Playlist**, and then return to the **Playlist**, the **Playlist** will start playing again from the beginning.

Ripping

- Insert a USB device into the USB jack on the front of the product.
 - With the Playback screen displayed, use the **▲▼** buttons to select a track, and then press the **YELLOW (C)** button. A check appears to the left of the track.
 - Repeat Step 2 to select and check additional tracks.
 - To remove a track from the list, move to the track, and then press the **YELLOW (C)** button again. The check on the track is removed.
 - When done, press the **TOOLS** button. The **Tools** menu appears.
 - Use the **▲▼** buttons to select **Rip**, and then press the **[C]** button. The **Rip** screen appears.
 - Use the **▲▼** buttons to select the device to store the ripped files on, and then press the **[C]** button.
- Do not disconnect the device while ripping is in progress.
- If you want to cancel ripping, press the **[C]** button, and then select **Yes**. Select **No** to continue ripping.

- When ripping is complete, the "**Ripping completed.**" message appears.
 - Press the **[C]** button to go back to the Playback screen.
- This function is not available for DTS Audio CDs.
 - This function may not be supported by some discs.
 - Ripping encodes music in the .mp3 format at 192kbps.
 - On the Track list screen, you can choose **Select All** or **Deselect All**.
 - Use **Select All** to select all tracks, and then press the **[C]** button. This cancels your individual track selections.
 - Use **Deselect All** to deselect all selected tracks at once.

Playing Photo Contents

You can play photo contents located on a DVD, USB, mobile device, or PC.

Using the Tools Menu

During playback, press the **TOOLS** button.

Start / Stop Slide Show

Select to play/pause the slide show.

Slide Show Speed

Select to adjust the slide show speed.

Background Music

Select to listen to music while viewing a slide show.

Zoom

Select to enlarge the current picture. (Enlarge up to 4 times)

Rotate

Select to rotate a picture. (This will rotate the picture either clockwise or counter clockwise.)

Information

Shows the picture information including the name and size, etc.

- Depending on the disc or storage device, the **Tools** menu may differ. All options may not be displayed.

Playing Content

To enable the background music function, the photo file must be in the same storage media as the music file. However, the sound quality can be affected by the bitrate of the MP3 file, the size of the photo, and the encoding method.

Creating a Photo Playlist

You can create a photo playlist in nearly the same way you create a music playlist. See page 24 for instructions. Select photo files instead of music files.

Listening to the Radio

- To listen to the radio, you must connect the supplied FM antenna.

Operating the Radio with the Remote Control

- Press the **FUNCTION** button to select **FM**.
- Tune to the desired station.
 - Preset Tuning 1** : Press the **□** button to select **PRESET**, and then press the **TUNING UP, DOWN** button to select a preset station.
 - Before you can tune to preset stations, you must add preset stations to the product's memory.
 - Manual Tuning** : Press the **□** button to select **MANUAL**, and then press the **TUNING UP, DOWN** button to tune in to a lower or higher frequency.
 - Automatic Tuning** : Press the **□** button to select **MANUAL**, and then press and hold the **TUNING UP, DOWN** button to automatically search the band.

Setting Mono/Stereo

Press the **MO/ST** button.

- Each time you press the button, the sound switches between **STEREO** and **MONO**.
- In a poor reception area, select **MONO** for a clear, interference-free broadcast.

Presetting Stations

Example : Presetting FM 89.10 into memory.

- Press the **FUNCTION** button to select **FM**.
- Press the **TUNING UP, DOWN** button to select <89.10>.
- Press the **TUNER MEMORY** button.
 - NUMBER** flashes on the display.
- Press the **TUNER MEMORY** button again.
 - Press the **TUNER MEMORY** button before **NUMBER** disappears from the display on its own.

- After you press the **TUNER MEMORY** button, **NUMBER** disappears from the display and the station is stored in memory.
- To preset another station, repeat steps 2 to 4.
 - To tune in to a preset station, press the **TUNING UP, DOWN** button.

About RDS Broadcasting

Using the RDS (Radio Data System) to receive FM stations

RDS allows FM stations to send an additional signal along with their regular program signals.

For example, the stations send their station names, as well as information about what type of program they broadcast, such as sports or music, etc.

When tuned to an FM station which provides the RDS service, the RDS indicator lights up on the display.

Description on RDS function

- PTY (Program Type)** : Displays the type of program currently being broadcast.
- PS NAME (Program Service Name)** : Indicates the name of broadcasting station and is composed of 8 characters.
- RT (Radio Text)** : Decodes the text broadcast by a station (if any) and is composed of maximum 64 characters.
- CT (Clock Time)** : Decodes the real time clock from the FM frequency. Some stations may not transmit **PTY**, **RT** or **CT** information therefore this may not be displayed in all cases.
- TA (Traffic Announcement)** : **TA ON/OFF** it shows that the traffic announcement is in progress.

| NOTES |

- RDS may not operate correctly if the station tuned is not transmitting RDS signal properly or if the signal strength is weak.

To show the RDS signals

You can see the RDS signals the station sends on the display.

Press the **RDS DISPLAY** button while listening to an FM station.

- Each time you press the button, the display change to show you the following information : **PS NAME** → **RT** → **CT** → **Frequency**

PS (Program Service)	While searching, <PS NAME> appears and then the station names will be displayed. <NO PS> appears if no signal is sent.
RT (RadioText)	While searching, <RT> appears and then text messages the station sends will be displayed. <NO RT> appears if no signal is sent.
Frequency	Station frequency (non-RDS service)

About characters shown in the display

When the display shows PS, or RT signals, the following characters are used.

- The display window cannot differentiate upper case and lower case letters and always uses upper case letters.
- The display window cannot show accented letters, <A,> for instance, may stands for accented <A's> like <Ä, Â, Ã, Ä, Å and Æ.>

PTY (Program Type) indication and PTY-SEARCH function

One of the advantages of the RDS service is that you can locate a particular kind of program from the preset channels by specifying the PTY codes.

To search for a program using the PTY codes

■ Before you start!

- The PTY Search is only applicable to preset stations.
 - To stop searching any time during the process, press  button while searching.
 - There is a time limit in doing the following steps. If the setting is cancelled before you finish, start from step 1 again.
 - When pressing the buttons on the primary remote control, make sure that you have selected the FM station using the primary remote control.
1. Press the **PTY SEARCH** button while listening to an FM station.













2. Press the **PTY-** or **PTY+** button until the PTY code you want appears on the display.
 - The display gives you the PTY codes described to the right.
3. Press the **PTY SEARCH** button again, while the PTY code selected in the previous step is still on the display.
 - The centre unit searches 15 preset FM stations, stops when it finds the one you have selected, and tunes in that station.

Recording FM Radio

You can record your favorite radio broadcast on the inserted USB storage device.

1. Insert a USB device into the USB jack on the front of the product.
2. Go to the **FM** mode to turn on your desired radio broadcast.

3. Press the **RED (A)** button to start recording. The recording process is started.
 - The recorded time is displayed in the left and the recording time still available according to free space in the USB storage device is displayed in the right.
4. Press the **EXIT** button to finish your recording. The recording is stopped and saved as a .mp3 file at the same time. To play the recorded file, refer to "Playing Files on a USB Device".
 -  The recorded file is saved in **Tuner** folder which was created automatically.
 -  Only some buttons are operable while FM radio is being recorded. (You can enable only  (OPEN/CLOSE) button,  (POWER) button, **EXIT** button, **MUTE** button, and **VOLUME +, -** button.)
 -  If you don't press any button while recording, screen saver will be enabled.
 -  No sound effect such as DSP, EQ, etc. is recorded.
 -  The radio is recorded at the specified volume even if you change the volume or press the Mute button during the recording process.
 -  If you remove the USB device or Power Cable during the recording process, the recorded file, which has been recorded until then, may not work.
 -  The recording will not start if the remaining free space of the USB storage is less than 2MB.
 -  If the USB device is removed or has insufficient space (under 2MB), the corresponding message is displayed and recording will stop.

Using Bluetooth

You can use a Bluetooth device to enjoy music with high quality stereo sound, all without wires!

- Pairing distance : max. 2 meters, Operating distance: max. 10 meters.
- Actual Bluetooth performance may differ depending on your environment, even if you use your Bluetooth device within the specified operating distance.

What is Bluetooth?

Bluetooth is a technology that enables Bluetooth-compliant devices to interconnect with each other easily using a short, wireless connection.

- A Bluetooth device may hum or malfunction:
 - When a part of your body is in contact with the receiving/transmitting system of the Bluetooth device or the Home Cinema.
 - When it is subject to electrical variation from obstructions caused by a wall, corner, or office partitioning.

Playing Content

- When it is exposed to electrical interference from same frequency-band devices including medical equipment, microwave ovens, and wireless LANs.
- Pair the Home Cinema with the Bluetooth device while the two are close together.
- The further the distance is between the Home Cinema and the Bluetooth device, the worse the quality is.
If the distance exceeds the Bluetooth operational range, the connection is lost.
- In poor reception-sensitivity areas, the Bluetooth connection may not work properly. The Home Cinema has an effective reception range of up to 10 meters in all directions if there are no obstacles. The connection will be automatically cut off if the device is out of this range. Even within this range, the sound quality may be degraded by obstacles such as walls or doors.
- This wireless device may cause electrical interference. during its operation.

To Connect the Home Cinema to a Bluetooth Device

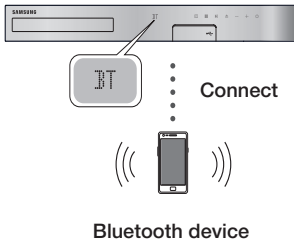

Before you begin, confirm that the Bluetooth device supports the Bluetooth compliant stereo headset function.

1. Press the **FUNCTION** button on the remote control to display the **BT** message.
2. Select the Bluetooth menu on the Bluetooth device you want to connect. For instructions, refer to the Bluetooth device's manual.
3. Select the Stereo headset menu on the Bluetooth device.
 - You will see a list of devices.
4. Select "[HTS]JXXXXX" from the searched list.
 - When the Home Cinema is connected to the Bluetooth device, the device name of the connected Bluetooth device, followed by the name of home cinema will appear on the front display of home cinema.
5. Play music on the connected device.
 - You can listen to the music playing on the connected Bluetooth device over the Home Cinema system.

- The Home Cinema only supports Middle Quality SBC data (up to 237kbps@48kHz), and does not support High Quality SBC data (328kbps@44.1kHz).
- The AVRCP feature is supported. It's functionality will differ, depending on the specifications of the connected device.
- Connect only to a Bluetooth device that supports the A2DP Profile.
- Only one Bluetooth device can be paired at a time.
- The search or connection functions may not work properly in the following cases:
 - If there a strong electric field near or around the home cinema.
 - If several Bluetooth devices are simultaneously paired with product.
 - If the Bluetooth device is turned off, not in place, or malfunctions.

Note that such devices as microwave ovens, wireless LAN adapters, fluorescent lights, and gas stoves use the same frequency range as the Bluetooth device, and can cause electric interference.

- For the best operational compatibility between the home cinema and a Bluetooth device or any other device, such as a Mobile Phone, we recommend you update the device's OS to the latest version.

To Disconnect the Bluetooth Device from the Home Cinema

You can disconnect the Bluetooth device from the Home Cinema. For instructions, refer to the Bluetooth device's manual.

- When the Home Cinema is disconnected from the Bluetooth device, the Home Cinema will display **DISCONNECTED** on the front display.

To Disconnect the Home Cinema from the Bluetooth Device

Press the () button on the front panel of the Home Cinema to switch from **BT** to another mode or turn off the Home Cinema.

- Except when you disconnect the Home Cinema by changing functions, the connected Bluetooth device will wait a certain time for a response from the Home Cinema before terminating the connection. (Disconnection time may differ, depending on the Bluetooth device.)
- In Bluetooth connection mode, the Bluetooth connection will be lost if the distance between the Home Cinema System and the Bluetooth device exceeds 10 meters. When the Bluetooth device comes back into effective range or you restart the Bluetooth device, you have to pair the device and home cinema again to reconnect.

- 🔌 In Bluetooth mode, the screen saver will start if the Bluetooth device stays in the Ready state for 5 minutes. To reconnect the Bluetooth device, turn off the screen saver, and then connect the device. To turn off the screen saver, press any button on the remote control (the Volume button, a number button, etc.)

Using the Bluetooth Quick Start

When the home cinema is turned off, connecting your smart device to the product via a Bluetooth connection can turn the home cinema on.

- 🔌 The **Quick Start** function is available when the home cinema's power cord is plugged into an AC wall outlet.
 - 🔌 To use this function, set **Settings > System > Quick start to On**.
 - 🔌 To use this function, the Bluetooth connection between the home cinema and your smart device should have been established before. In other words, the home cinema should be found on the list of Bluetooth devices your smart device has already connected to.
1. Connect your smart device to the product via Bluetooth. (For information on Bluetooth connections, refer to your smart device's manual.)
 2. Once connected, the home cinema will turn itself on automatically in **BT** mode.
 - Select the desired music to play on your smart device.

■ Use TV SOUND:

- 1) When you want to listen to the TV's audio through the home cinema speakers.
- 2) When you want to listen to the audio from a USB device plugged into the TV through the home cinema speakers.

■ TV SOUND ON/OFF support specifications:

Anynet+ (HDMI-CEC) Setting	TV Sound ON	TV Sound OFF
ON	HTS Speaker Output	HTS Speaker Mute
	TV Speaker Mute	TV Speaker Output
OFF	HTS Speaker Output	HTS Speaker Mute
	TV Speaker Output	TV Speaker Output
No Operation	HTS Speaker Output	HTS Speaker Mute
	TV Speaker Output	TV Speaker Output

Using the Special Effects Remote Control Buttons

TV SOUND



If you have a TV that supports Anynet+ (HDMI-CEC), the **TV SOUND** button lets you direct the TV's audio to the Home Cinema Speakers or the TV Speakers. To use, follow these steps:

1. Connect an HDMI cable to the TV and home cinema. (See page 11)
2. Set **Anynet+ (HDMI-CEC) On** in the home cinema and TV.
3. Press the **TV SOUND** button on the remote control. **TV SOUND ON** flashes on the display on the front panel, and then changes to **D. IN.**
 - When TV SOUND is on, TV audio outputs through the Home Cinema speakers.
4. Press the **TV SOUND** button again to turn TV SOUND off.
 - When TV SOUND is off, TV audio outputs through the speakers of the connected Anynet+ TV.

DSP/EQ



You can adjust the sound with various sound modes.





- ▼ **DSP OFF** : Select for normal listening.
- ▼ **CINEMA** : Produces realistic and powerful sound for movie.
- ▼ **MUSIC** : Suitable for all music sources.
- ▼ **GAME** : Revs up video games with powerful and realistic sound.
- ▼ **M-STEREO (Multi Stereo)** : Produces surround sound from 2 channel input sources.
- ▼ **POWER BASS** : Pumps up the bass sound.
- ▼ **LOUD** : Improves bass sound characteristics according to output level.
- ▼ **NIGHT** : Optimizes sound for night time listening by compressing the dynamic range and softening the sound.
- ▼ **USER EQ** : Provides a user adjustable equalizer so you can adjust music to your liking.

Network Services

Using BD-LIVE™

1. Connect the product to the network.
(See page 10)
2. Configure the network settings.
(See pages 17~18)

Once the product is connected to your network, you can enjoy various movie-related service contents available on BD-LIVE compliant discs.

1. Attach a USB memory stick to the USB jack on the front of the product, and then use **BD Data Management** to check its remaining memory. The memory device must have at least 1GB of free space to accommodate the BD-LIVE services.
2. Select **Settings** on the Home screen, and then press the  button.
3. Select **System**, and then press the  button.
4. Select **BD Data Management**, and then press the  button.
5. Select **Change Device**, and then press the  button.
6. Select **STORAGE DEVICE**, and then press the  button.
7. Insert a Blu-ray Disc that supports BD-LIVE.
8. Select an item from the list of BD-LIVE service contents provided by the disc manufacturer.



 The way you use BD-LIVE and the provided contents may differ, depending on the disc manufacturer.



Using DLNA

DLNA lets you access and play files located on your PC through your home cinema.

Follow the directions in the DLNA user's guide to set up DLNA on your PC and to tag folders and files you want to share with the home cinema.

To access and play files located on your PC after you have setup DLNA, follow these steps:

1. Turn on your PC, your TV, and the home cinema.
2. Make sure the DLNA Shared server is running on your PC.
3. On your home cinema, select **Change Device**.
4. Use the  button to select your PC in the Device List.
5. Select the kind of file you want to view or play, **PHOTOS**, **VIDEOS**, or **MUSIC** and then press .

6. Use the  button to select the folder with the kind of files you selected, and then press . The File List is displayed.

7. Select the file you want to view or play, and then press .

 You can create Playlists from files on your PC in the same way you create playlists from files on USB devices and discs.

 With a few exceptions, you can control the playback of files on your PC in the same fashion you control the playback of files on USB devices and discs.

 You can also access files on your PC by first selecting **Photos**, **Videos**, or **Music** on the Home screen, and then selecting your PC from the device list that appears.

Apps

Your home cinema offers an extensive collection of news, movies, weather, and other content you can download directly to and enjoy on your home cinema. First, check the network and make sure the home cinema is connected to the Internet. Your home cinema must be connected to the Internet to use the Apps feature.

The apps offered through the Apps feature work much like their on-line versions or, if different, are easy to use.

Some apps require you to create an account before you can use them. Although you can create an account for most of these apps through your home cinema, it is easier and quicker to create an account by visiting the app sites on line using a PC, laptop, or tablet with Internet access. Note that in some cases, you will need to use the home cinema and a PC, laptop, or tablet to establish an account. The main difference between the regular on-line versions and the versions you can access through your home cinema is that with the home cinema versions, you use your remote to enter letters and numbers as opposed to a keyboard.

Using Apps

The first time you access any one of the apps, the home cinema displays two agreements. You must accept both agreements to download and use any apps.









By default, the home cinema displays four popular apps on the Home screen. You can view more apps and change the apps the home cinema displays on the Home screen by selecting the **More** button.

To start an app, highlight the app, double click it, and then follow the directions displayed on the screen.

Viewing Additional Apps

1. Select the **More** button on the Home screen, and then press the  button. The More Apps screen appears displaying a bank of apps.
2. To view additional apps, move the highlight to the right or left until another group of apps appears.
3. To exit the More Apps screen, select **Close** or press the **RETURN** button or **EXIT** button on your remote.

Changing the Apps Displayed on the Home Screen

1. Select the **More** button, and then press the  button.
 2. Select the **Edit** button on the More Apps screen, and then press the  button.
 3. Apps that the home cinema displays on the Home page are marked with a check. Deselect apps you want to remove from the Home screen by highlighting each app, and then pressing the  button.
 4. Select apps by highlighting each app, and then pressing the  button. A check mark appears on each app you select. You can have up to four apps selected at a time.
 5. When done, select **OK**, and then press the  button. The Home screen re-appears.
-  To exit an application, press the **EXIT** button on your remote.
-  To delete the login information for all Apps, press the  button for 5 seconds or more in Home Screen, No Disc Status.

Using Opera TV Store





At the **Opera TV Store**, you will find high-quality Internet video streaming, social network, and music streaming services.

Accessing Opera TV Store

To access **Opera TV Store**, select the **Opera TV Store** button on the Home screen, and then press the  button.

To exit the **Opera TV Store** screen, press the **EXIT** or **HOME** button on your remote.

Navigating in Opera TV Store

When the **Opera TV Store** screen appears, it displays a bank of assorted apps. Use the     buttons on your remote to move the highlight from app to app.



Selecting an App

Move the highlight to the app you want, and then press the  button.

In the pop-up that appears, select **OPEN** to open the app immediately or **ADD TO MY APPS** to add the app to **MY APPS**. Press the **RETURN** button on your remote to go back to the **Opera TV Store** screen.

Selecting Apps by Category





To make searching for apps easier, you can view apps by categories such as **New**, **Popular**, **All**, **Games**, **Tools**, etc.

To select a category, use the  button on your remote to move the highlight to the top of the screen. Then, use the   buttons to select a category.



Using the My Apps Screen

To access the **My Apps** screen, highlight **MY APPS**, and then press the  button. The **My Apps** screen appears displaying all the apps you have saved with the **MY APPS** designation.

Deleting Apps from MY APPS

1. Highlight the **MENU** button on the top of the **My Apps** screen, and then press the  button on your remote.
2. Select **REMOVE APPS** in the menu, and then press the  button. A red rectangle appears around one of the apps.
3. Move the rectangle to the app you want to delete, and then press the  button.
4. Repeat this process to delete additional apps.
5. When finished, select **DONE**, and then press the  button.
6. Press the **RETURN** button to go back to the Main screen.

Searching for Apps

1. Select **SEARCH** at the top of the screen, and then press the  button.
2. To search quickly for popular items, click one of the popular search tabs at the top of the screen.
3. To search for an app by name, enter the app name using the onscreen keyboard. **Opera TV Store** will search as you type and display apps with names that match the letters you enter.
 - To cancel a current search, press the **RETURN** button on your remote or select **BACK** on the screen, and then press .

Additional Information

Notes

Connections

HDMI OUT

- Certain HDMI output resolutions may not work, depending on your TV.
- You must have an HDMI connection to enjoy videos with 3D technology.
- A long HDMI cable may cause screen noise. If this occurs, set **HDMI Deep Colour** to **Off** in the menu.

Settings

3D Settings

- For some 3D discs, to stop a movie during 3D playback, press the **□** button once. The movie stops and the 3D mode option is de-activated. To change a 3D option selection when you are playing a 3D movie, press the **□** button once. The Blu-ray menu appears. Press the **□** button again, then select **3D Settings** in the Blu-ray menu.
- Depending on the content and the position of the picture on your TV screen, you may see vertical black bars on the left side, right side, or both sides.

TV Aspect Ratio

- Depending on the disc type, some aspect ratios may not be available.
- If you select an aspect ratio and option which is different than the aspect ratio of your TV screen, the picture might appear to be distorted.
- If you select **16:9 Original**, your TV may display **4:3 Pillarbox** (black bars on the sides of the picture).

BD Wise (Samsung Products only)

- When **BD Wise** is on, the **Resolution** setting automatically defaults to **BD Wise** and **BD Wise** appears in the **Resolution** menu.
- If the product is connected to a device that does not support **BD Wise**, you cannot use the **BD Wise** function.
- For proper operation of **BD Wise**, set the **BD Wise** option in both the product and the TV to **On**.

Digital Output

- Be sure to select the correct **Digital Output** or you will hear no sound or just loud noise.
- If the HDMI device (AV receiver, TV) is not compatible with compressed formats (Dolby Digital, DTS), the audio signal outputs as PCM.
- Regular DVDs do not have **BONUSVIEW** audio and Navigation Sound Effects.
- Some Blu-ray Discs do not have **BONUSVIEW** audio and Navigation Sound Effects.
- This **Digital Output** setup does not affect the analogue (L/R) audio or HDMI audio output to your TV.
It affects the optical and HDMI audio output when your product is connected to an AV receiver.
- If you play MPEG audio soundtracks, the audio signal outputs as PCM regardless of your **Digital Output** selections (PCM or Bitstream).
- **Digital Output** can be activated when **Speaker Selection** is set to **TV Speaker**.

BD-Live Internet Connection

- The Internet connection may be restricted while you are using BD-LIVE contents.

Anynet+ (HDMI-CEC)

- Depending on your TV, certain HDMI output resolutions may not work. Please refer to the user manual of your TV.
- This function is not available if the HDMI cable does not support CEC.
- If your Samsung TV has an Anynet+ logo, then it supports the Anynet+ function.

BD Data Management

- In the external memory mode, disc playback may be stopped if you disconnect the USB device in the middle of playback.
- Only those USB devices formatted in the FAT file system (DOS 8.3 volume label) are supported. We recommend you use USB devices that support the USB 2.0 protocol with 4 MB/sec or faster read/write speeds.
- The **Resume Play** function may not work after you format the storage device.
- The total memory available to **BD Data Management** may differ, depending on conditions.

DivX® Video On Demand

- For more information about DivX(R) VOD, visit "<http://vod.divx.com>".

Speaker Settings

- When **Speaker Selection** is set to **TV Speaker**, audio is produced by the TV speakers.

HDMI audio

- When HDMI audio is output to the TV speakers, it is automatically down-mixed to 2 channels.

Audio Return Channel

- When **Anynet+ (HDMI-CEC)** is **Off**, the **Audio Return Channel** function is not available.
- Using an HDMI cable not certified for ARC (Audio Return Channel) may cause a compatibility problem.
- The ARC function is only available if an ARC-compliant TV is connected.

Playback

Playing Video files

- Video files with high bitrates of 20Mbps or more strain the product's capabilities and may stop playing during playback.

Selecting the Audio Language

- The ◀▶ indicator will not appear on the screen if the BONUSVIEW section does not contain any BONUSVIEW audio settings.
- The languages available through the Audio Language function depend on the languages that are encoded on the disc. This function or certain languages may not be available.
- Some Blu-ray Discs may allow you to select either the PCM or Dolby Digital audio English soundtrack.

Selecting the Subtitle Language

- Depending on the Blu-ray Disc / DVD, you may be able to change the subtitle language in the Disc Menu. Press the **DISC MENU** button.
- This function depends on the selection of subtitles that are encoded on the disc and may not be available on all Blu-ray Discs/DVDs.
- Information about the main feature BONUSVIEW mode will also appear if the Blu-ray Disc has a BONUSVIEW section.
- This function changes both the primary and secondary subtitles at the same time.
- The total number of primary and secondary subtitles, respectively, is displayed.

Playing JPEG files

- You can't enlarge the subtitle and PG graphics in the full screen mode.

Playing Content

Using the TOOLS button while playing pictures

- If the home cinema is connected to a BD Wise compliant TV that has **BD Wise On**, the **Picture Settings** menu will not appear.
- The **Background Music** function will not work unless the music file and the photo file are located on the same storage media. Also, sound quality can be impacted by the bitrate of the MP3 music file, the size of the photos, and the encoding method.

Disk and Format Compatibility

Disc types and content your Product can Play

Media	Disc Type	Details
VIDEO	Blu-ray Disc 3D Blu-ray Disc	BD-ROM or BD-RE/-R disc recorded in the BD-RE format.
	DVD-VIDEO, DVD-RW, DVD-R, DVD+RW, DVD+R	DVD-VIDEO, recorded DVD+RW/DVD-RW(V)/DVD-R/+R discs that have been recorded and finalised, or a USB storage media containing DivX, MKV, MP4 contents.
MUSIC	CD-RW/-R, DVD-RW/-R, BD-RE/-R	Music recorded on CD-RW/-R, DVD-RW/-R, BD-RE/-R discs or a USB storage media containing MP3 or WMA contents.
PHOTO	CD-RW/-R, DVD-RW/-R, BD-RE/-R	Photos recorded on CD-RW/-R, DVD-RW/-R, BD-RE/-R discs or a USB storage media containing JPEG contents.

- ✎ The product may not play certain CD-RW/-R and DVD-R because of the disc type or recording conditions.
- ✎ If a DVD-RW/-R disc has not been recorded properly in DVD video format, it will not be playable.

Appendix

- ✎ Your product will not play content that has been recorded on a DVD-R at a bitrate that exceeds 10 Mbps.
- ✎ Your product will not play content that has been recorded on a BD-R or USB device at a bitrate that exceeds 30 Mbps.
- ✎ Playback may not work for some types of discs, or when you use specific operations, such as angle change and aspect ratio adjustment. Information about the discs is written in detail on the disc box. Please refer to this if necessary.
- ✎ When you play a BD-J title, loading may take longer than a normal title or some functions may perform slowly.

Disc Types your Product cannot Play



- HD DVD
 - DVD-ROM/PD/MV-Disc, etc
 - DVD-RW(VR mode)
 - CVD/CD-ROM/CDV/CD-G/CD-I/LD (CD-Gs play audio only, not graphics.)
 - DVD-RAM
 - Super Audio CD (except CD layer)
 - 3.9 GB DVD-R Disc for Authoring.
- ✎ This product may not respond to all operating commands because some Blu-ray Disc, DVD, and CD discs allow specific or limited operation and provide only certain features during playback. Please note that this is not a defect in the product.
 - ✎ Samsung cannot guarantee that this product will play every disc bearing the Blu-ray Disc, DVD, or CD logo because disc formats evolve, and problems and errors may occur during the creation of Blu-ray Disc, DVD, and CD software and/or the manufacture of discs.
 - ✎ Please contact the SAMSUNG Customer Care Centre at, if you have questions or encounter difficulty when playing Blu-ray Disc, DVD, or CD discs in this product. Also, refer to rest of this user manual for additional information on playback restrictions.
 - ✎ Some commercial discs and DVD discs purchased outside your region may not play on this product.

Logos of Discs the Product can Play

	
Blu-ray Disc	3D Blu-ray Disc
	
BD-LIVE	Dolby
	
DTS	Java
	
PAL broadcast system in U.K, France, Germany, etc.	DivX

Region Code

Both products and discs are coded by region. These regional codes must match for a disc to play. If the codes do not match, the disc will not play. The Region Number for this product is displayed on the rear panel of the product.





Disc Type	Region Code	Area
Blu-ray Disc		North America, Central America, South America, Korea, Japan, Taiwan, Hong Kong and South East Asia.
		Europe, Greenland, French territories, Middle East, Africa, Australia and New Zealand.
		India, China, Russia, Central and South Asia.

DVD-VIDEO		The U.S., U.S. territories and Canada
		Europe, Japan, the Middle East, Egypt, Africa, Greenland
		Taiwan, Korea, the Philippines, Indonesia, Hong Kong
		Mexico, South America, Central America, Australia, New Zealand, Pacific Islands, Caribbean
		Russia, Eastern Europe, India, North Korea, Mongolia
		China

 If the Region number of a Blu-ray Disc/DVD does not correspond to the Region number of this product, the product cannot play the disc.

AVCHD (Advanced Video Codec High Definition)

- This product can play back AVCHD format discs. These discs are normally recorded and used in camcorders.
- The AVCHD format is a high definition digital video camera format.
- The MPEG-4 AVC/H.264 format compresses images with greater efficiency than the conventional image compressing format.
- Some AVCHD discs use the “x.v.Colour” format. This product can play back AVCHD discs that use the “x.v.Colour” format.
- “x.v.Colour” is a trademark of Sony Corporation.
- “AVCHD” and the AVCHD logo are trademarks of Matsushita Electronic Industrial Co., Ltd. and Sony Corporation.

-  Some AVCHD format discs may not play, depending on the recording conditions.
-  AVCHD format discs need to be finalised.
-  “x.v.Colour” offers a wider colour range than normal DVD camcorder discs.
-  Some DivX, MKV and MP4 format discs may not play, depending on their video resolution and frame rate.

Supported Formats

Notes on the USB connection

- Your product supports USB storage media, MP3 players, digital cameras, and USB card readers.
- The product does not support folder or file names longer than 128 characters.
- Some USB/digital camera devices may not be compatible with the product.
- Your product supports the FAT 16, FAT 32, and NTFS file systems.
- Connect USB devices directly to the product’s USB port. Connecting through a USB cable may cause compatibility problems.
- Inserting more than one memory device into a multi-card reader may cause the reader to operate improperly.
- The product does not support the PTP (Peer to Peer) protocol.
- Do not disconnect a USB device while it is transferring or recording data.
- The bigger the image resolution, the longer the image takes to display.
- This product cannot play MP3 files with DRM (Digital Rights Management) downloaded from commercial sites.
- Your product only supports video that is under 30fps (frames per second).
- Your product only supports USB Mass Storage Class (MSC) devices such as thumb drives and USB HDD. (HUB is not supported.)
- Certain USB HDD Devices, multi-card readers and thumb drives may not be compatible with this product.
- If some USB devices require excessive power, they may be limited by the circuit safety device.
- If playback from a USB HDD is unstable, provide additional power by plugging the HDD into a wall socket. If the problem continues, contact the USB HDD manufacturer.
- SAMSUNG is not responsible for any data file damage or data loss.

Appendix

Video File Support

File Extension	Container	Video Codec	Audio Codec	Resolution
*.avi	AVI	DivX 3.11/4/5/6 MP4v3 H.264 BP/MP/HP	MP3, Dolby Digital, DTS, WMA, PCM	1920x1080
*.mkv	MKV	VC-1 AP DivX 5/6 H.264 BP/MP/HP	MP3, Dolby Digital, DTS	
*.wmv	WMV (wmv9)	VC-1 AP VC-1 SM	WMA	
*.mp4	MP4	MP4 (mp4v) H.264 BP/MP/HP	AAC	
*.mpg / *.mpeg	PS	MPEG1 MPEG2 H.264 BP/MP/HP	MP1, 2 Dolby Digital, DTS	

■ Limitations

- Even when a file is encoded by a supported codec listed above, the file might not play if its content has a problem.
- Normal playback is not guaranteed if the file's container information is wrong or the file itself is corrupted.
- Files having a higher bit rate/frame rate than standard may stutter during sound/video playback.
- The Seek (skip) function is not available if the file's index table is damaged.

■ Video decoder

- Supports up to H.264 Level 4.1 and AVCHD
- Does not support H.264 FMO/ASO/RS and VC1 SP/MP/AP L4
- MPEG4 SP, ASP : Below 1280 x 720 : 60 frames max
Above 1280 x 720 : 30 frames max
- Does not support GMC 2 or higher

■ Audio decoder

- Supports WMA 7, 8, 9 and STD
- Does not support WMA sampling rate of 22050Hz mono.
- AAC: Max sampling rate: 96Khz (8, 11, 12, 16, 22,24, 32,44.1, 48, 64, 88.2, 96) Max bit rate: 320kbps

■ Supported DivX subtitle file formats

- *.txt, *.smi, *.srt, *.sub, *.txt

Music File Support

File Extension	Container	Audio Codec	Support Range
*.mp3	MP3	MP3	-
*.wma	WMA	WMA	* Sampling rates (in kHz) - 8, 11, 16, 22, 32, 44.1, 48 * Bit Rates - All bitrates from 5kbps to 384kbps

Picture File Support

File Extension	Type	Resolution
*.jpg / *.jpeg / *.jpe	JPEG	15360x8640
*.png	PNG	

Digital Output Selections

Setup	PCM	Bitstream (Unprocessed)	Bitstream (Re-encoded DTS)	Bitstream (Re-encoded Dolby D)	
Connection		HDMI supported AV receiver			
Audio Stream on Blu-ray Disc	PCM	Up to PCM 7.1 ch	PCM	DTS re-encoded	Re-encoded Dolby Digital *
	Dolby Digital	Up to PCM 2.1 ch	Dolby Digital		
	Dolby Digital Plus	Up to PCM 2.1 ch	Dolby Digital Plus		
	Dolby TrueHD	Up to PCM 2.1 ch	Dolby TrueHD		
	DTS	Up to PCM 5.1 ch	DTS		
	DTS-HD High Resolution Audio	Up to PCM 7.1 ch	DTS-HD High Resolution Audio		
	DTS-HD Master Audio	Up to PCM 7.1 ch	DTS-HD Master Audio		
Audio Stream on DVD	PCM	Up to PCM 2ch	PCM 2ch	PCM 2ch	PCM 2ch
	Dolby Digital	Up to PCM 2.1 ch	Dolby Digital	Dolby Digital	Dolby Digital
	DTS	Up to PCM 5.1 ch	DTS	DTS	DTS
Definition for Blu-ray Disc	Any	Decodes the main feature audio and BONUSVIEW audio stream together into PCM audio and adds Navigation Sound Effects.	Outputs only the main feature audio stream so that your AV receiver can decode the audio bitstream. You will not hear BONUSVIEW audio or Navigation Sound Effects.	Decodes the main feature audio and BONUSVIEW audio stream together into PCM audio and adds Navigation Sound Effects, then re-encodes the PCM audio into DTS bitstream.	Decodes the main feature audio and BONUSVIEW audio stream together into PCM audio and adds Navigation Sound Effects, then re-encodes the PCM audio into Dolby Digital bitstream or PCM.

- If the Source Stream is 2ch or mono, "Re-encoded Dolby D" Setting are not applied. Output will be PCM 2ch.

Blu-ray Discs may include three audio streams :

- Main Feature Audio : The audio soundtrack of the main feature.
- BONUSVIEW audio : An additional soundtrack such as the director or actor's commentary.
- Navigation Sound Effects : When you choose some menu navigation options, Navigation Sound Effects may sound. Navigation Sound Effects are different on each Blu-ray Disc.



Appendix

Resolution according to the output mode

Blu-ray Disc/E-contents/Digital Contents playback			DVD playback	
Setup	Output	HDMI Mode		HDMI Mode
		Blu-ray Disc	E-contents/ Digital contents	
BD Wise	Resolution of Blu-ray Disc	1080p@60F	480i	
Auto	Max. Resolution of TV input		Max. Resolution of TV input	
1080p@60F	1080p@60F		-	
1080p	-		1080p	
Movie Frame : Auto (24Fs)	1080p@24F		-	
1080i	1080i		1080i	
720p	720p		720p	
576p/480p	576p/480p		576p/480p	

Troubleshooting

Refer to the table below when this product does not function properly. If the problem you are experiencing is not listed below or if the instructions below do not help, turn off the product, disconnect the power cord and contact the nearest authorized dealer or Samsung Electronics Service Centre.

Symptom	Check/Remedy
You cannot eject the disc.	<ul style="list-style-type: none"> Is the power cord plugged securely into the outlet? Turn off the power, and then turn it back on.
Playback does not start.	<ul style="list-style-type: none"> Check the region number of the Blu-ray/DVD disc. Blu-ray/DVD disc purchased from abroad may not be playable. CD-ROMs and DVD-ROMs cannot be played on this product. Make sure that the rating level is correct.
Playback does not start immediately when you press the /  button.	<ul style="list-style-type: none"> Are you using a deformed disc or a disc with scratches on the surface? Wipe the disc clean.
No sound.	<ul style="list-style-type: none"> The home cinema does not play sound during fast playback, slow playback, and step motion playback. Are the speakers connected properly? Is the speaker setup correctly customized? Is the disc severely damaged?
The remote control does not work.	<ul style="list-style-type: none"> Are you operating the remote within its operational range and within the proper angle relative to the sensor? Are the batteries drained?
<ul style="list-style-type: none"> The disc is rotating but there is no picture. Picture quality is poor and the picture is shaking. 	<ul style="list-style-type: none"> Is the TV power on? Are the video cables connected properly? Is the disc dirty or damaged? A poorly manufactured disc may not be playable.

Symptom	Check/Remedy
Audio language and subtitles do not work.	<ul style="list-style-type: none"> The Audio Language and subtitle functions will not work if the disc does not contain multiple language sound tracks or subtitles.
The menu screen does not appear even when you select the menu function.	<ul style="list-style-type: none"> Are you using a disc that does not contain menus?
The aspect ratio cannot be changed.	<ul style="list-style-type: none"> The home cinema can play 16:9 Blu-ray/DVD discs in 16:9 Full mode, 4:3 Letter Box mode, or 4:3 Pan-Scan mode, but plays 4:3 Blu-ray/DVD discs in 4:3 mode only. Refer to the Blu-ray Disc jacket, and then select the appropriate aspect ratio.
<ul style="list-style-type: none"> The product is not working. (Example: The power goes off or you hear a strange noise.) The Product is not working normally. 	<ul style="list-style-type: none"> Press and hold the remote control's □ button for 5 seconds in STANDBY mode. This will reset the unit. <ul style="list-style-type: none"> Using the RESET function will erase all stored settings. Do not use this function unless necessary.
You have forgotten the rating level password.	<ul style="list-style-type: none"> With no disc in the product, press and hold the product's □ button for longer than 5 seconds. INIT appears on the display and all settings will return to their default values. <ul style="list-style-type: none"> Using the RESET function will erase all stored settings. Do not use this function unless necessary.
Can't receive radio broadcasts.	<ul style="list-style-type: none"> Is the antenna connected properly? If the antenna's input signal is weak, install an external FM antenna in an area with good reception.
There is no sound when you try to listen to TV audio through the home cinema speakers.	<ul style="list-style-type: none"> If you press the ▲ button while listening to TV audio using the D. IN or AUX functions, the Blu-ray/DVD disc functions are turned on and the TV audio is muted.
"Not Available" appears on screen.	<ul style="list-style-type: none"> The features or action cannot be completed at this time because: <ol style="list-style-type: none"> The Blu-ray/DVD disc's software restricts it. The Blu-ray/DVD disc's software doesn't support the feature (e.g., angles) The feature is not available at the moment. You've requested a title or chapter number or search time that is out of range.
If the HDMI output is set to a resolution your TV cannot support (for example, 1080p), you may not see a picture on your TV.	<ul style="list-style-type: none"> Press and hold the □ button on front panel for more than 5 seconds with no disc in the product. All settings will revert to their factory settings.
No HDMI output.	<ul style="list-style-type: none"> Check the connection between the TV and the HDMI jack of the product. Check if your TV supports 576p/480p/720p/1080i/1080p HDMI input resolution.
Abnormal HDMI output appears on the screen.	<ul style="list-style-type: none"> If random noise appears on the screen, it means that TV does not support HDCP (High-bandwidth Digital Content Protection).
DLNA function	
You can see folders shared through DLNA, but cannot see the files.	<ul style="list-style-type: none"> DLNA shows only Photo, Music, and Movie files. It does not display other kinds of files.





Appendix

Symptom	Check/Remedy
Video plays intermittently.	<ul style="list-style-type: none"> • Check if the network is stable. • Check if the network cable is properly connected and if the network is overloaded.
The DLNA connection between the TV and PC is unstable.	<ul style="list-style-type: none"> • IP addresses under the same subnetwork should be unique, otherwise IP collision can cause an unstable connection. • Check if you have a firewall enabled. If so, disable the firewall function.
BD-LIVE	
The home cinema cannot connect to the BD-LIVE server.	<ul style="list-style-type: none"> • Test whether the network connection is active by using the Network Status function. • Check whether a USB memory device is connected to the product. • The memory device must have at least 1GB of free space to accommodate the BD-LIVE service. You can check the available size in BD Data Management. (See page 32) • See if the BD-Live Internet Connection option is set to Allow(All). • If all above fails, contact the contents provider or update to the latest firmware.
When using the BD-LIVE service, an error occurs.	<ul style="list-style-type: none"> • The USB memory device must have at least 1GB of free space to accommodate the BD-LIVE service. You can check the available size in BD Data Management. (See page 32)

 When the factory default settings are restored, all stored user BD data is deleted.

Specifications

General	Weight	1.90 kg	
	Dimensions	430.0 (W) x 55.0 (H) x 224.0 (D) mm	
	Operating Temperature Range	+5°C to +35°C	
	Operating Humidity Range	10 % to 75 %	
FM Tuner	Signal/noise ratio	55 dB	
	Usable sensitivity	12 dB	
	Total harmonic distortion	1.0 %	
HDMI	Video	1080p, 1080i, 720p, 576p/480p	
	Audio	PCM multichannel audio, Bitstream audio, PCM audio	
Amplifier	Front speaker output	75W x 2 (3Ω)	
	Subwoofer speaker output	100W (3Ω)	
	Frequency response	Analogue input : 20Hz~20kHz (±3dB)	
		Digital input : 20Hz~40kHz (±4dB)	
	S/N Ratio	70dB	
	Channel separation	60dB	
Input sensitivity	(AUX) 500mV		
Speaker	Speaker system	2.1ch speaker system	
		Front	Subwoofer
	Impedance	3 Ω	3 Ω
	Frequency range	140Hz~20kHz	40Hz ~ 160Hz
	Output sound pressure level	87dB/W/M	88dB/W/M
	Rated input	75W	100W
	Maximum input	150W	200W
	Dimensions (W x H x D) (Unit : mm)	77 x 108 x 70	155 x 300 x 285
Weights (Unit : kg)	0.35	2.88	

-  Network speeds equal to or below 10Mbps are not supported.
-  Samsung Electronics Co., Ltd reserves the right to change the specifications without notice.
-  Weight and dimensions are approximate.
-  Design and specifications are subject to change without prior notice.
-  For the power supply and Power Consumption, refer to the label attached to the product.

Licences



Manufactured under license from Dolby Laboratories. Dolby and the double-D symbol are trademarks of Dolby Laboratories.



For DTS patents, see <http://patents.dts.com>. Manufactured under license from DTS Licensing Limited. DTS, DTSHD, the Symbol, & DTS and the Symbol together are registered trademarks, and DTS-HD Master Audio | Essential is a trademark of DTS, Inc. © DTS, Inc. All Rights Reserved.



ABOUT DIVX VIDEO: DivX® is a digital video format created by DivX, LLC, a subsidiary of Rovi Corporation. This is an official DivX Certified® device that has passed rigorous testing to verify that it plays DivX video. Visit divx.com for more information and software tools to convert your files into DivX videos.

ABOUT DIVX VIDEO-ON-DEMAND: This DivX Certified® device must be registered in order to play purchased DivX Video-on-Demand (VOD) movies. To obtain your registration code, locate the DivX VOD section in your device setup menu. Go to vod.divx.com for more information on how to complete your registration.

DivX Certified® to play DivX® video up to HD 1080p, including premium content.

DivX®, DivX Certified® and associated logos are trademarks of Rovi Corporation or its subsidiaries and are used under license.

Covered by one or more of the following U.S. patents : 7,295,673; 7,460,668; 7,515,710; 7,519,274



DLNA®, the DLNA Logo and DLNA CERTIFIED® are trademarks, service marks, or certification marks of the Digital Living Network Alliance.



The terms HDMI and HDMI High-Definition Multimedia Interface, and the HDMI Logo are trademarks or registered trademarks of HDMI Licensing LLC in the United States and other countries.



Oracle and Java are registered trademarks of Oracle and/or its affiliates. Other names may be trademarks of their respective owners.

This item incorporates copy protection technology that is protected by U.S. patents and other intellectual property rights of Rovi Corporation. Reverse engineering and disassembly are prohibited.

Blu-ray Disc™, Blu-ray™, and the logos are trademarks of Blu-ray Disc Association.

This product uses Cinavia technology to limit the use of unauthorized copies of some commercially-produced film and videos and their soundtracks. When a prohibited use of an unauthorized copy is detected, a message will be displayed and playback or copying will be interrupted.

More information about Cinavia technology is provided at the Cinavia Online Consumer Information Centre at <http://www.cinavia.com>. To request additional information about Cinavia by mail, send a postcard with your mailing address to: Cinavia Consumer Information Centre, P.O. Box 86851, San Diego, CA, 92138, USA."

This product incorporates proprietary technology under license from Verance Corporation and is protected by U.S. Patent 7,369,677 and other U.S. and worldwide patents issued and pending as well as copyright and trade secret protection for certain aspects of such technology. Cinavia is a trademark of Verance Corporation. Copyright 2004-2010 Verance Corporation. All rights reserved by Verance. Reverse engineering or disassembly is prohibited.

- Open Source Licence Notice

In the case of using open source software, Open Source Licences are available on the product menu.



Contact SAMSUNG WORLD WIDE

If you have any questions or comments relating to Samsung products, please contact the SAMSUNG customer care centre.

Area	Contact Centre ☎	Web Site
Europe		
AUSTRIA	0800 - SAMSUNG (0800 - 7267864)	www.samsung.com/at/support
BELGIUM	02-201-24-18	www.samsung.com/be/support (Dutch) www.samsung.com/be_fr/support (French)
BOSNIA	051 331 999	www.samsung.com/support
BULGARIA	07001 33 11 , sharing cost	www.samsung.com/bg/support
CROATIA	062 726 786	www.samsung.com/hr/support
CZECH	800 - SAMSUNG (800-726786)	www.samsung.com/cz/support
	Samsung Electronics Czech and Slovak, s.r.o. V Parku 2343/24, 148 00 - Praha 4	
DENMARK	70 70 19 70	www.samsung.com/dk/support
FINLAND	030-6227 515	www.samsung.com/fi/support
FRANCE	01 48 63 00 00	www.samsung.com/fr/support
GERMANY	0180 6 SAMSUNG bzw. 0180 6 7267864* 0180 6 67267864* (*0,20 €/Anruf aus dem dt. Festnetz, aus dem Mobilfunk max. 0,60 €/Anruf)	www.samsung.com/de/support
CYPRUS	8009 4000 only from landline, toll free	
GREECE	80111-SAMSUNG (80111 726 7864) only from land line (+30) 210 6897691 from mobile and land line	www.samsung.com/gr/support
HUNGARY	0680SAMSUNG (0680-726-786) 0680PREMIUM (0680-773-648)	http://www.samsung.com/hu/support
ITALIA	800-SAMSUNG (800.7267864)	www.samsung.com/it/support
LUXEMBURG	261 03 710	www.samsung.com/support

Area	Contact Centre ☎	Web Site
MONTENE-GRO	020 405 888	www.samsung.com/support
SLOVENIA	080 697 267 090 726 786	www.samsung.com/si/support
NETHERLANDS	0900-SAMSUNG (0900-7267864) (€ 0,10/Min)	www.samsung.com/nl/support
NORWAY	815 56480	www.samsung.com/no/support
POLAND	0 801-172-678* lub +48 22 607-93-33 ** *(całkowity koszt połączenia jak za 1 impuls według taryfy operatora) **(koszt połączenia według taryfy operatora)	www.samsung.com/pl/support
PORTUGAL	808 20 7267	www.samsung.com/pt/support
ROMANIA	08008 SAMSUNG (08008 726 7864) TOLL FREE No.	www.samsung.com/ro/support
SERBIA	011 321 6899	www.samsung.com/rs/support
SLOVAKIA	0800 - SAMSUNG(0800-726 786)	www.samsung.com/sk/support
SPAIN	0034902172678	www.samsung.com/es/support
SWEDEN	0771 726 7864 (SAMSUNG)	www.samsung.com/se/support
SWITZERLAND	0848 726 78 64 (0848-SAMSUNG)	www.samsung.com/ch/support (German) www.samsung.com/ch_fr/support (French)
U.K	0330 SAMSUNG (7267864)	www.samsung.com/uk/support
EIRE	0818 717100	www.samsung.com/ie/support
LITHUANIA	8-800-71777	www.samsung.com/lt/support
LATVIA	8000-7267	www.samsung.com/lv/support
ESTONIA	800-7267	www.samsung.com/ee/support



Correct disposal of batteries in this product

(Applicable in countries with separate collection systems)

This marking on the battery, manual or packaging indicates that the batteries in this product should not be disposed of with other household waste at the end of their working life. Where marked, the chemical symbols Hg, Cd or Pb indicate that the battery contains mercury, cadmium or lead above the reference levels in EC Directive 2006/66. If batteries are not properly disposed of, these substances can cause harm to human health or the environment.

To protect natural resources and to promote material reuse, please separate batteries from other types of waste and recycle them through your local, free battery return system.



Correct Disposal of This Product (Waste Electrical & Electronic Equipment)

(Applicable in countries with separate collection systems)

This marking on the product, accessories or literature indicates that the product and its electronic accessories (e.g. charger, headset, USB cable) should not be disposed of with other household waste at the end of their working life. To prevent possible harm to the environment or human health from uncontrolled waste disposal, please separate these items from other types of waste and recycle them responsibly to promote the sustainable reuse of material resources.

Household users should contact either the retailer where they purchased this product, or their local government office, for details of where and how they can take these items for environmentally safe recycling.

Business users should contact their supplier and check the terms and conditions of the purchase contract. This product and its electronic accessories should not be mixed with other commercial wastes for disposal.



HT-J4200

manuel d'utilisation

2.1CH Blu-ray™ Système audiovisuel

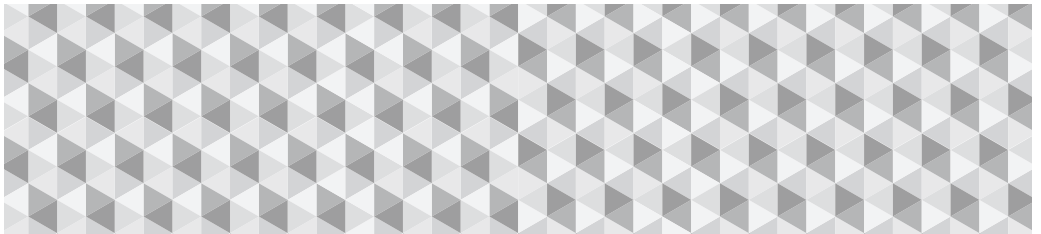

imaginez les possibilités

Merci d'avoir choisi cet appareil Samsung. Pour recevoir une assistance plus complète, veuillez enregistrer votre produit sur

www.samsung.com/register

Consignes de Sécurité

ATTENTION

RISQUES D'ÉLECTROCUTION. NE PAS OUVRIR.

ATTENTION : POUR LIMITER LES RISQUES DE DÉCHARGE ÉLECTRIQUE, NE RETIREZ JAMAIS LE CACHE (NI L'ARRIÈRE DE L'APPAREIL). CERTAINES PIÈCES QU'IL CONTIENT NE SONT PAS RÉPARABLES PAR L'UTILISATEUR. VEUILLEZ CONTACTER UN TECHNICIEN QUALIFIÉ POUR TOUTE RÉPARATION.

- Les fentes et les ouvertures situées à l'arrière et en dessous de l'appareil permettent d'assurer une ventilation correcte. Afin d'assurer le bon fonctionnement de l'appareil et d'empêcher toute surchauffe, veillez à ne jamais obstruer ces ouvertures de quelque façon que ce soit.
 - Ne placez pas l'appareil dans un endroit confiné, comme une bibliothèque ou un meuble intégré, sauf si une ventilation suffisante y est assurée.
 - Ne placez pas l'appareil à proximité ou sur un radiateur ou une bouche de chaleur et ne l'exposez jamais à la lumière directe du soleil.
 - Ne posez pas de récipients contenant du liquide (ex. : vase, etc.) sur l'appareil afin d'éviter tout risque d'incendie ou d'électrocution en cas de projections.
- N'exposez pas l'appareil à la pluie et ne le placez pas à côté d'une source d'eau (baignoire, lavabo, évier, cuve, sous-sol humide, piscine, etc.). Si l'appareil est exposé à de l'eau ou à de l'humidité par accident, débranchez-le et contactez immédiatement un représentant agréé.
- Cet appareil fonctionne avec des piles. Il se peut qu'une réglementation sur la mise au rebut des piles soit en vigueur dans votre commune. Contactez votre municipalité pour le savoir.
- Ne surchargez pas les prises murales, les rallonges et les adaptateurs afin d'éviter tout risque d'incendie ou d'électrocution.
- Organisez les câbles de sorte qu'ils ne gênent pas la circulation dans la pièce ou qu'ils ne soient pas écrasés par le mobilier attenant. Assurez-vous toujours que les parties côté fiche, prise murale et sortie de l'appareil sont en bon état.
- Afin de protéger l'appareil de la foudre, ou si vous prévoyez de ne pas l'utiliser pendant une période prolongée, débranchez-le. Faites de même avec l'antenne ou le système de câblage. Vous éviterez ainsi qu'ils ne soient endommagés par la foudre ou une surtension.
- Avant de brancher le cordon d'alimentation CA sur la prise de l'adaptateur CC, assurez-vous que les caractéristiques électriques de l'adaptateur CC correspondent à l'alimentation électrique locale.
- N'insérez jamais d'objets métalliques dans les ouvertures de l'appareil. Vous risqueriez de vous électrocuter.



Ce symbole indique la présence d'une tension dangereuse dans l'appareil. Ne touchez jamais les composants internes du produit.



Ce symbole indique que ce produit est fourni avec des documents importants relatifs au fonctionnement et à l'entretien.

- Pour éviter tout risque d'électrocution, ne touchez jamais les composants internes de l'appareil. Seul un technicien qualifié est autorisé à ouvrir l'appareil.
- Enfoncez correctement la prise dans le mur. Pour débrancher l'appareil du mur, tirez toujours sur la fiche du câble. Ne tentez jamais de le débrancher en tirant directement sur le câble. Ne touchez jamais le cordon d'alimentation si vous avez les mains mouillées.
- Si vous constatez que l'appareil ne fonctionne pas normalement (bruits ou odeurs inhabituels), débranchez-le immédiatement et contactez un revendeur ou un centre de services agréé.
- Entretien du meuble.
 - Avant de brancher un composant sur cet appareil, assurez-vous que celui-ci est hors tension.
 - Si vous déplacez soudainement l'appareil d'un endroit froid à un endroit chaud, de la condensation pourra se former sur les pièces et la lentille et occasionner des problèmes de lecture. Dans pareil cas, débranchez l'appareil et patientez deux heures avant de le rebrancher sur la prise d'alimentation. Insérez ensuite le disque et essayez à nouveau de le lire.
- Débranchez toujours l'appareil si vous prévoyez de ne pas l'utiliser pendant une période prolongée (en particulier si des enfants ou des personnes aux capacités réduites sont laissées sans surveillance).
 - L'accumulation de poussière sur l'appareil risque de provoquer des étincelles, une surchauffe ou un problème d'isolation et de provoquer un choc électrique, une fuite électrique ou un incendie.
- Contactez un centre de services agréé pour obtenir plus d'informations si vous souhaitez installer votre produit dans une pièce exposée à la poussière, à des températures extrêmes, à l'humidité ou à des substances chimiques ou dans un endroit où il fonctionnera en permanence, comme dans un hall d'aéroport ou de gare. Le non-respect de ces consignes risque d'endommager gravement l'appareil.
- Utilisez uniquement une fiche et une prise murale correctement mises à la terre.
 - Une mise à la terre incorrecte peut provoquer un choc électrique ou endommager l'équipement. (Équipement de classe 1 uniquement.)
- Pour éteindre complètement l'appareil, vous devez débrancher le cordon d'alimentation de la prise murale. C'est pourquoi le cordon d'alimentation doit être facilement accessible à tout moment.
- Ne laissez jamais les enfants jouer avec l'appareil.

- Conservez les accessoires (piles, etc.) dans un endroit sûr, hors de leur portée.
- N'installez pas le produit dans un endroit instable, comme sur une étagère branlante, un sol incliné ou dans un local exposé à des vibrations.
- Ne faites pas tomber l'appareil et ne l'exposez pas à des chocs. S'il est endommagé, débranchez le câble d'alimentation et contactez le centre de services.
- Pour nettoyer l'appareil, débranchez d'abord le câble d'alimentation de la prise murale, puis essuyez-le avec un chiffon doux et sec. N'utilisez pas de produits chimiques, tels que de la cire, du benzène, de l'alcool, des diluants, des insecticides, des purificateurs d'air, des lubrifiants ou des détergents. Ils risquent d'endommager le revêtement du produit ou d'en effacer les inscriptions.
- Évitez toute projection d'eau sur l'appareil. Ne posez jamais d'objets contenant un liquide (ex : un vase) sur l'appareil.
- Ne jetez pas les piles au feu.
- Ne branchez pas plusieurs appareils électriques sur une même prise murale. Surcharger une prise murale peut provoquer une surchauffe et donc un incendie.
- Utiliser le mauvais type de pile dans la télécommande risque de provoquer une explosion. Lorsqu'un remplacement est nécessaire, utilisez uniquement le même type de pile ou un modèle équivalent.

AVERTISSEMENT :

- AFIN D'ÉVITER TOUT RISQUE DE PROPAGATION D'INCENDIE, ÉLOIGNEZ LES BOUGIES OU LES AUTRES DISPOSITIFS À FEU NU DE L'APPAREIL.
- Afin de réduire tout risque d'incendie ou d'électrocution, n'exposez jamais cet appareil à la pluie ou à l'humidité.



Produit LASER DE CLASSE 1

Ce produit est classé comme PRODUIT LASER DE CLASSE 1. L'utilisation de commandes, de réglages ou de procédés différents de ceux spécifiés dans le présent document peut entraîner une exposition à un rayonnement dangereux.

ATTENTION :

- RAYONNEMENT LASER INVISIBLE LORSQUE L'APPAREIL EST OUVERT ET VERROUILLAGES DÉSACTIVÉS.

CLASS 1	LASER PRODUCT
KLASSE 1	LASER PRODUKT
LUOKAN 1	LASER LAITE
KLASS 1	LASER APPARAT
PRODUCTO	LÁSER CLASE 1

Consignes relatives au visionnage 3D

CONSIGNES IMPORTANTES RELATIVES À LA SANTÉ ET LA SÉCURITÉ EN CAS DE VISIONNAGE D'IMAGES 3D. Lisez attentivement les consignes de sécurité avant d'utiliser la fonction 3D.

- Certains utilisateurs peuvent ressentir une gêne en visionnant des images de télévision en 3D, comme des vertiges, des nausées ou des maux de tête. Dès que vous ressentez l'un de ces symptômes, arrêtez immédiatement le visionnage en 3D, retirez les lunettes Active 3D et essayez de vous reposer.
- Le visionnage d'images en 3D sur une période de temps prolongée peut occasionner une fatigue oculaire. Dès que vous ressentez une fatigue oculaire, cessez immédiatement le visionnage en 3D, retirez les lunettes Active 3D et essayez de vous reposer.
- Des enfants utilisant la fonction 3D doivent être constamment surveillés par un adulte responsable. Au moindre signalment de fatigue visuelle, mal de tête, vertige ou nausée, interrompez immédiatement le visionnage en 3D par les enfants, et laissez-les se reposer.
- N'utilisez pas les lunettes Active 3D à d'autres fins (comme lunettes de vue, de soleil ou de protection, par exemple).
- N'utilisez pas la fonction 3D ou les lunettes Active 3D en marchant ou en bougeant. En utilisant la fonction 3D ou en portant des lunettes Active 3D en cours de marche ou de mouvement, vous risquez de vous cogner contre des objets, de trébucher et/ou de tomber, et de vous blesser gravement.
- Pour bénéficier du visionnage de contenus en 3D, connectez un appareil 3D (récepteur AV ou téléviseur compatible 3D) au port de sortie HDMI OUT (SORTIE HDMI) de l'appareil à l'aide d'un câble HDMI haut débit. Veillez à porter des lunettes 3D avant de visionner le contenu 3D.
- Le produit émet des signaux 3D uniquement via le câble HDMI connecté au port de sortie HDMI OUT.
- La résolution de l'image vidéo en mode de lecture 3D est déterminée par la définition de l'image vidéo 3D d'origine. Vous ne pouvez pas modifier la résolution.
- Des fonctions telles que BD Wise, l'adaptation de la taille de l'écran ou le réglage de la résolution peuvent ne pas fonctionner correctement en mode de lecture 3D.
- Il vous faut obligatoirement utiliser un câble HDMI haut débit pour garantir une émission appropriée du signal 3D.
- Lorsque vous visionnez des images en 3D, assurez-vous de vous tenir éloigné du téléviseur à une distance équivalente à au moins trois fois la taille de l'écran. Par exemple, si vous avez un écran 46 pouces, vous devrez rester à une distance de 3,5 mètres du téléviseur.
- Positionnez l'écran à hauteur des yeux pour mieux apprécier l'image en 3D.
- Lorsque l'appareil est connecté à plusieurs appareils 3D, l'effet 3D peut ne pas fonctionner correctement.
- Ce lecteur ne convertit pas de contenus 2D en contenus 3D.
- « Blu-ray 3D » et le logo « Blu-ray 3D » sont des marques de commerce de Blu-ray Disc Association.

Sommaire

MISE EN ROUTE

- 5 Accessoires
- 5 Accessoires des enceintes
- 6 Façade
- 6 Face arrière
- 7 Télécommande

BRANCHEMENTS

- 8 Connexion des enceintes
- 10 Connexion à un routeur réseau
- 11 Connexion à un téléviseur et des périphériques externes

PARAMÈTRES

- 12 Procédure de réglage des paramètres initiaux
- 13 Présentation de l'écran d'accueil
- 13 Accéder à l'écran Paramètres d'accueil
- 14 Paramètres Fonctions du menu
- 17 Configuration réseau
- 18 Mise à niveau du logiciel
- 19 Configuration de la fonction DLNA

LIRE UN CONTENU

- 20 Changement du dispositif source
- 20 Lecture de disques disponibles dans le commerce
- 20 Lecture d'un disque dont le contenu est enregistré par l'utilisateur
- 21 Lecture de fichiers sur un périphérique USB
- 22 Contrôle de la lecture Vidéo
- 24 Lecture d'un disque audio commercial pré-enregistré
- 24 Contrôle de la lecture de musique
- 25 Visionnage des photos
- 26 Écouter la radio
- 27 Utilisation du système Bluetooth
- 29 Utilisation des boutons spécifiques de la télécommande

SERVICES RÉSEAU

- 30 Utilisation de BD-LIVE™
- 30 Utilisation du DLNA
- 30 Applications
- 31 Utilisation d'Opera TV Store

ANNEXES

- 32 Informations complémentaires
- 33 Compatibilité des disques et des formats
- 38 Dépannage
- 41 Caractéristiques techniques
- 42 Licences

- Les figures et les illustrations du présent Manuel d'utilisation sont fournies à titre de référence uniquement et peuvent différer de l'apparence du produit réel.
- Des frais supplémentaires pourront vous être facturés dans les cas suivants :
 - a. Vous demandez l'intervention d'un ingénieur, mais il s'avère que l'appareil ne présente aucune anomalie (par ex. vous n'avez pas lu ce Manuel d'utilisation).
 - b. Vous portez l'unité à un centre de réparation, mais il s'avère que celle-ci ne présente aucune défaillance (par ex. vous n'avez pas lu ce Manuel d'utilisation).
- Le montant de ces frais administratifs vous sera notifié avant que tout travail ou toute visite à votre domicile ne soit effectué(e).

Mise en Route

Vérifiez que tous les accessoires et tous les composants des enceintes figurant ci-dessous sont inclus.

Accessoires

- Télécommande
- Manuel d'utilisation
- Piles



Câble d'alimentation



Antenne FM

Accessoires des enceintes



AVANT



CAISSON DE GRAVES

Façade

ICÔNES D'AFFICHAGE

	FONCTION		ARRÊT		LECTURE/ PAUSE
	OUVRIR/ FERMER		RÉGLAGE DU VOLUME		MARCHE/ ARRÊT

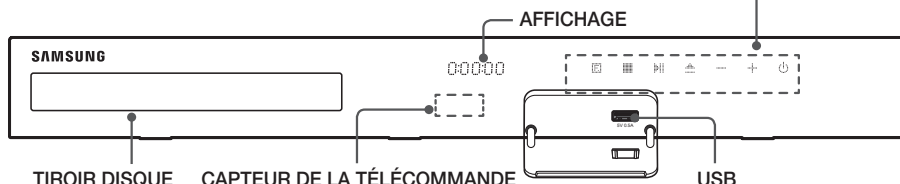

- 🔪 Tenez l'appareil hors de portée des enfants lorsqu'il est sous tension afin d'éviter tout risque de brûlure.
- 🔪 Pour mettre à niveau le logiciel de l'appareil via la prise USB, vous devez utiliser une clé USB à mémoire flash.
- 🔪 Lorsque l'appareil affiche le menu du disque Blu-ray, vous ne pouvez pas lancer la vidéo en appuyant sur le bouton situé sur l'appareil ou la télécommande. Pour lire la vidéo, sélectionnez Play Movie ou Start dans le menu du disque, puis appuyez sur le bouton .
- 🔪 Si vous utilisez Internet ou lisez le contenu du périphérique USB sur le téléviseur via le Home cinéma, vous ne pouvez pas sélectionner le mode **BD/DVD** à l'aide du bouton **FONCTION**. Pour sélectionner le mode **BD/DVD** quittez Internet ou arrêtez la lecture du contenu sur le téléviseur et sélectionnez le mode **BD/DVD** musicale.

Face arrière

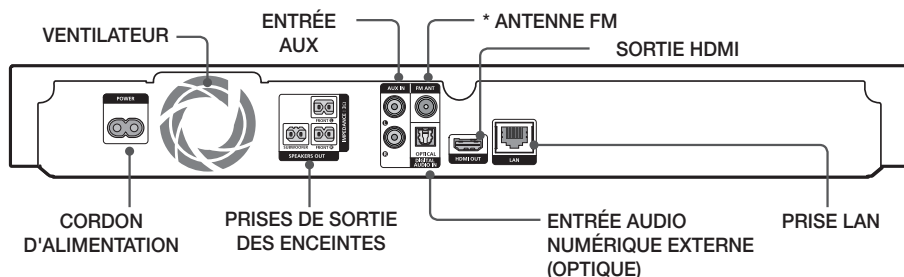

* Connexion de l'antenne FM

1. Branchez l'antenne FM fournie dans la prise FM ANT (ANTENNE FM).
 2. Déplacez progressivement le fil de l'antenne jusqu'à trouver une position dans laquelle la réception est de qualité, fixez-le ensuite solidement à un mur ou une autre surface solide.
- 🔪 Veillez à prévoir un minimum d'espace libre de 10 cm sur tous les côtés du Home cinéma dans le but de garantir une ventilation appropriée. Veillez à ne pas obstruer le ventilateur ou les orifices d'aération.
 - 🔪 Cet appareil ne reçoit pas les émissions AM.

Télécommande

Boîtier de la télécommande

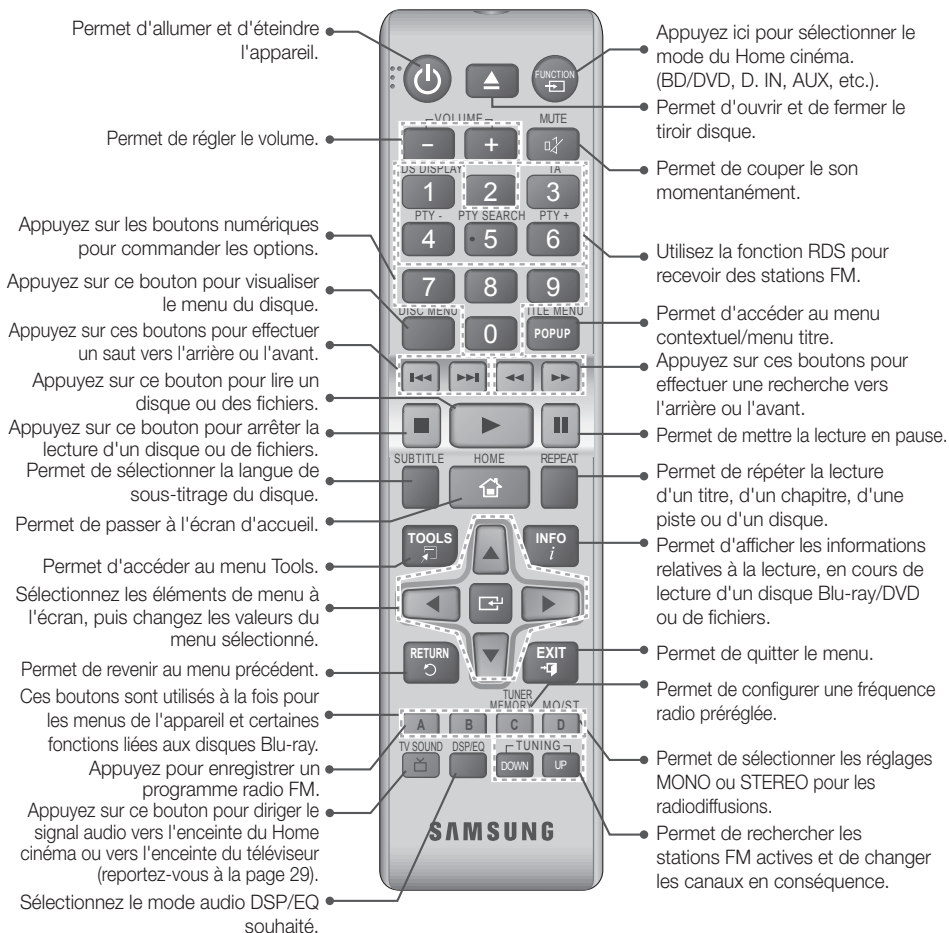

Insertion des piles dans la télécommande

- ⚠ Veillez à faire correspondre les pôles « + » et « - » de la pile avec les symboles équivalents dans le compartiment.
- ⚠ Sur la base d'une utilisation classique, la durée de vie des piles est d'environ un an.
- ⚠ La portée de la télécommande en ligne droite est d'environ 7 mètres par rapport à l'appareil.

Taille des piles : AAA

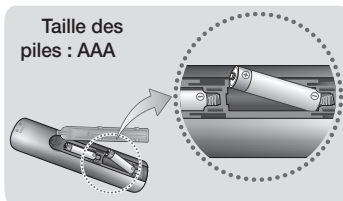

Branchements

Dans ce chapitre, vous trouverez plusieurs méthodes vous expliquant comment connecter votre appareil à d'autres composants externes.

Avant de déplacer ou d'installer l'appareil, éteignez-le et débranchez le cordon d'alimentation.

Connexion des enceintes

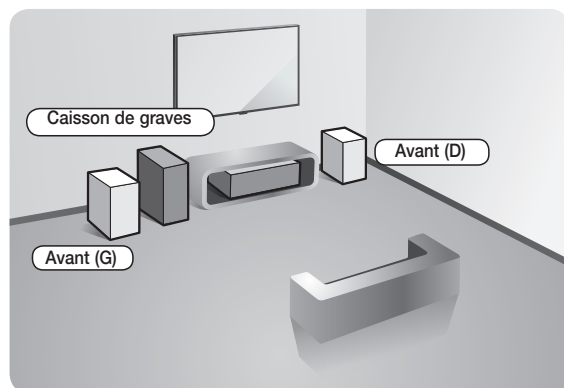

Position de l'appareil

Posez-le sur un support, sur une étagère ou sous un meuble TV.

Choix de la position d'écoute

La position d'écoute doit être située à une distance équivalente à environ 2,5 à 3 fois la taille de l'écran du téléviseur. Si vous avez par exemple un écran 46 pouces, situez les positions d'écoute entre 2,92 et 3,5 m de l'écran.

Enceintes avant	Placez les enceintes face à votre position d'écoute en les orientant vers vous (d'environ 45°). Positionnez-les de manière à ce que les haut-parleurs d'aigus se situent à la hauteur de vos oreilles.
Caisson de graves	La position du caisson de graves n'a pas d'importance. Vous pouvez l'installer où vous voulez.

Raccordement des câbles d'enceinte

1. Chaque ensemble de câble d'enceinte doit être relié à l'enceinte correspondante. Pour cela, la prise avec le codage couleur sur chaque ensemble doit correspondre à l'autocollant coloré situé sur la face inférieure de chaque enceinte.
2. Branchez les fiches des câbles de chaque enceinte à l'arrière de l'appareil en respectant les couleurs entre les fiches et les prises femelles des enceintes.

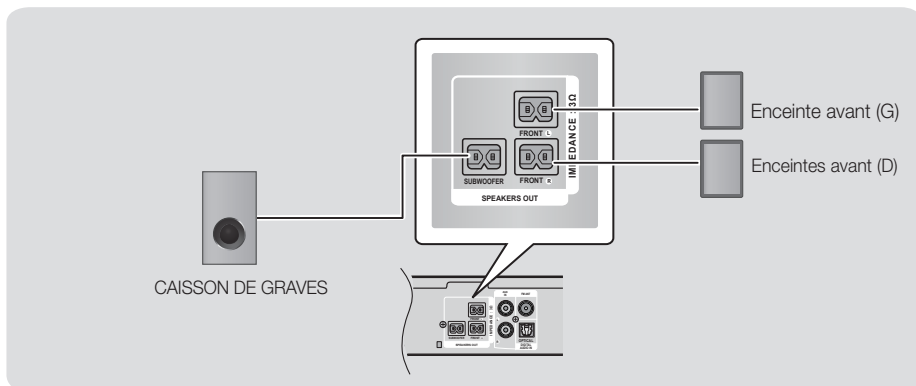

📌 Si vous placez une enceinte à proximité de votre téléviseur, la couleur des images peut être déformée en raison du champ magnétique.

| ATTENTION |

- ▶ Si vous souhaitez installer les enceintes au mur, fixez les vis ou les clous (non fournis) fermement au mur et utilisez pour l'installation les orifices situés à l'arrière de l'enceinte. Suspendez chaque enceinte avec précaution.
- ▶ Ne laissez pas jouer des enfants avec ou à proximité des enceintes. Ils peuvent se blesser en cas de chute d'une enceinte.
- ▶ Lors du branchement des fils sur les enceintes, assurez-vous que la polarité (+/-) est respectée.
- ▶ Conservez l'enceinte de caisson de basse hors de portée des enfants afin d'éviter qu'ils ne mettent leurs mains ou des objets étrangers dans le conduit (orifice) de l'enceinte du caisson de basse.
- ▶ N'accrochez pas le caisson de basse au mur à l'aide du conduit (orifice).

Connexion à un routeur réseau

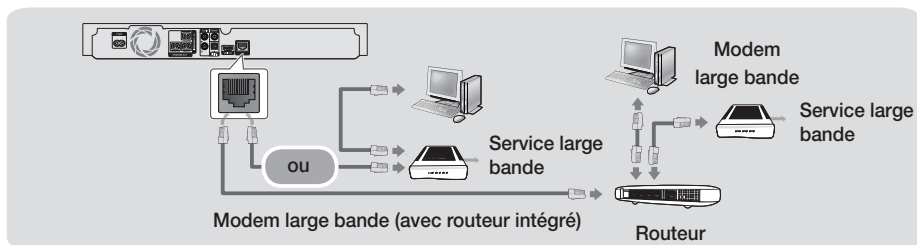

- ✎ Votre routeur ou la politique de votre fournisseur de services Internet peut empêcher l'accès de l'appareil au serveur de mise à jour du logiciel Samsung. Si cela se produit, contactez votre fournisseur de services Internet pour plus d'informations.
- ✎ Essayez d'utiliser le câble CAT 7 pour connecter.
- ✎ Vous ne pouvez pas utiliser le produit si la vitesse du réseau est inférieure à 10 Mbit/s.
- ✎ Les utilisateurs DSL doivent passer par un routeur pour la connexion au réseau.
- ✎ Pour utiliser la fonction DLNA, vous devez connecter un ordinateur au réseau, tel qu'indiqué dans la figure.

Connexion à un téléviseur et des périphériques externes

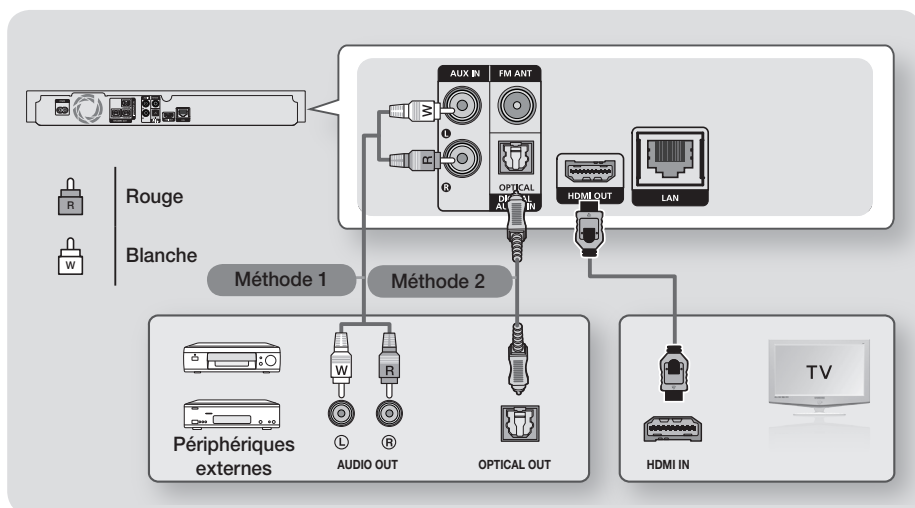

Connexion de l'appareil à un téléviseur

À l'aide d'un câble HDMI (non fourni), connectez la prise SORTIE HDMI située à l'arrière de l'appareil à la prise ENTRÉE HDMI de votre téléviseur. Si le téléviseur prend en charge la fonction ARC, vous pouvez écouter le son de votre téléviseur depuis votre Home cinéma juste en connectant ce câble. Consultez la page 15 de ce manuel et la section sur l'ARC du manuel d'utilisation de votre téléviseur pour obtenir plus de détails.

Connexion à des périphériques externes

Pour sélectionner le mode correct pour un périphérique externe après avoir connecté le périphérique, appuyez sur le bouton **FUNCTION**. Chaque appui sur ce bouton change le mode selon cet ordre :

BD/DVD → D. IN → AUX → FM → BT

Deux méthodes de connexion des périphériques externes à votre Home cinéma sont décrites ci-dessous.

Méthode 1 AUX IN : Connexion d'un composant analogique externe

En utilisant un câble audio RCA (non fourni), connectez la prise d'entrée AUDIO située sur l'appareil à la prise de Sortie AUDIO située sur le composant analogique externe. ⇒ Permet de sélectionner le mode **AUX**.

- Assurez-vous de faire correspondre les couleurs des fiches des câbles avec celles des prises d'entrée et de sortie.

Méthode 2 OPTIQUE : connexion d'un composant audio numérique externe

Permet de connecter la sortie audio numérique des composants à signaux numériques tels que les récepteurs câble/satellite (décodeur) : En utilisant un câble optique numérique (non fourni), connectez la prise d'entrée Audio numérique optique située sur l'appareil à la prise de Sortie optique numérique située sur le périphérique numérique externe. ⇒ Sélectionnez le mode **D. IN**.

- 🔗 Pour visionner un film depuis votre récepteur câble/satellite, vous devez connecter sa prise de sortie vidéo directement à votre téléviseur.
- 🔗 Ce système prend en charge les fréquences d'échantillonnage numériques de 32 kHz minimum provenant de composants numériques externes.
- 🔗 Ce système prend en charge uniquement les données audio DTS et Dolby Digital. Les données audio MPEG, un format type train de bits n'est pas pris en charge.

Procédure de réglage des paramètres initiaux

- Le menu Accueil n'apparaîtra pas si vous ne configurez pas les paramètres initiaux.
- L'affichage à l'écran (OSD) peut changer sur cet appareil après la mise à niveau de la version du logiciel.
- Les étapes d'accès peuvent varier selon le menu sélectionné.

1. Mettez votre téléviseur sous tension après avoir connecté l'appareil, puis mettez ce dernier à son tour sous tension. Lorsque vous mettez l'appareil sous tension pour la première fois, il affiche automatiquement l'écran des langues **Setup** (Configuration).
2. Appuyez sur les boutons ▲▼ pour sélectionner la langue appropriée, puis appuyez sur le bouton .
3. Appuyez sur le bouton  pour démarrer la configuration de la fonction.

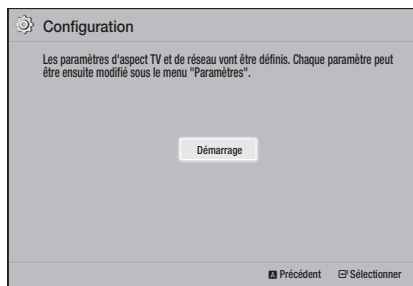

4. L'écran Format TV apparaît. Appuyez sur les boutons ▲▼ pour sélectionner le format d'image du téléviseur souhaité, puis appuyez sur le bouton . Vous avez quatre choix :
16:9 Original - Pour les téléviseurs grand écran. Permet d'afficher les images en grand écran dans leur format original 16.9 et les images 4:3 (l'ancien format standard) en format 4:3 pillar box (Encadrement horizontal du 4:3) avec des barres noires sur la gauche et la droite.
16:9 Entier - Pour les téléviseurs grand écran. Permet d'afficher les images en grand écran dans leur format original 16.9 et d'étirer les images 4:3 pour remplir l'écran 16:9.
4:3 Letter Box - Pour les plus anciens téléviseurs analogiques à écran standard. Permet d'afficher les images 4:3 en plein écran et les images 16.9 au format boîte aux lettres qui conserve le rapport 16:9 mais place des barres noires au-dessus et en-dessous de l'image.
4:3 Pan-Scan - Pour les plus anciens téléviseurs analogiques à écran standard. Permet d'afficher les images 4:3 en plein écran et les images 16.9 au format Pan-Scan qui remplit l'écran, mais coupe les côtés droit et gauche de l'image et agrandit le milieu verticalement.

5. L'écran **Réseau - Câblé** apparaît.

- Si vous disposez d'un réseau avec des adresses IP dynamiques (c'est le cas pour la plupart des gens), sélectionnez **Auto**, appuyez sur le bouton  puis passez à l'étape 6.
- Si vous disposez d'un réseau avec des adresses IP statiques, nous vous conseillons de sélectionner **Skip (Saut)** en appuyant sur le bouton **BLUE (BLEU) (D)**. (Reportez-vous à la page 17)
- Si vous ne disposez d'aucun réseau, sélectionnez **Ignorer** en appuyant sur le bouton **BLUE (BLEU) (D)**. L'écran Paramètres initiaux terminés apparaît puis l'écran d'accueil apparaît également.

| REMARQUE |

- Si vous ignorez la configuration du réseau ou si la configuration ne fonctionne pas correctement, vous pouvez configurer la connexion réseau de l'appareil ultérieurement. (Reportez-vous à la page 17)

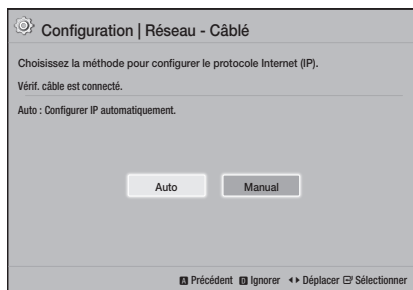

6. L'appareil se connecte au réseau une fois que la connexion réseau a été confirmée. Une fois terminée, appuyez sur le bouton . L'écran Paramètres initiaux terminés apparaît puis l'écran d'accueil apparaît également.

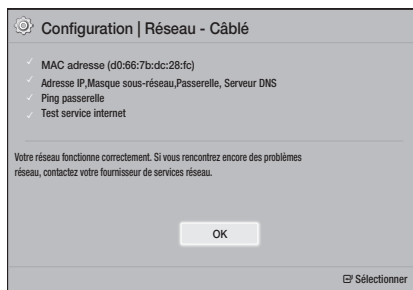

- 🔗 Si vous souhaitez afficher à nouveau l'écran **Setup** (Configuration) pour procéder à des modifications, sélectionnez l'option **Reset** (Réinitialiser). (Reportez-vous à la page 17)
- 🔗 Si vous utilisez un câble HDMI pour connecter l'appareil à un téléviseur Samsung conforme à la fonctionnalité Anynet+ (HDMI-CEC) et que : 1.) Vous avez réglé la fonction Anynet+ (HDMI-CEC) sur **Activé** à la fois sur le téléviseur et l'appareil ; 2.) Vous avez réglé le téléviseur sur une langue prise en charge par l'appareil, ce dernier sélectionne alors automatiquement cette langue comme langue préférée.

Présentation de l'écran d'accueil

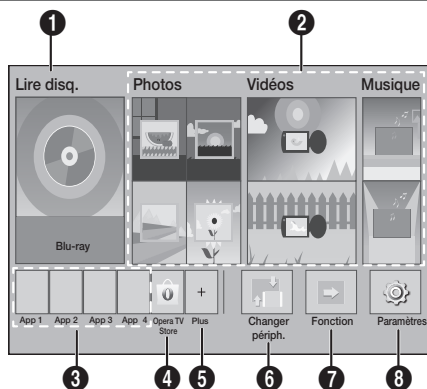

1 Lire disq.

Les informations relatives au disque en cours de lecture s'affichent. Appuyez sur **[Enter]** pour lancer la lecture du disque.

2 Photos/Vidéos/Musique

Permet de lire des photos, des vidéos ou des fichiers musicaux contenus sur un disque, une clé USB, un ordinateur ou des périphériques mobiles.

3 Applications

Permet de télécharger diverses applications gratuites ou payantes.

4 Opera TV Store

Permet d'activer l'application Web pour le téléviseur.

5 Plus

Une liste des applications utiles et populaires recommandées.

- 🔗 L'élément peut ne pas être affiché selon le pays.

6 Changer périph.

Affiche la liste des périphériques externes connectés à votre appareil. Permet de sélectionner le périphérique souhaité.

7 Fonction

Permet de sélectionner un périphérique externe, d'activer la radio et de changer de mode pour passer en Bluetooth. Utilisez le bouton **FUNCTION** de la télécommande et le bouton  de l'appareil pour changer de mode.

8 Paramètres

Permet de régler diverses fonctions selon vos préférences.

- 🔗 Pour lire ou afficher des fichiers vidéos, photos ou musicaux stockés sur votre ordinateur, vous devez connecter votre home cinéma et votre ordinateur à un réseau domestique et installer le logiciel DLNA sur votre ordinateur. Reportez-vous aux pages 19 et 30.

Accéder à l'écran Paramètres d'accueil

1. Sélectionnez **Paramètres** sur l'écran d'accueil, puis appuyez sur **[Enter]**. L'écran **Paramètres** apparaît.

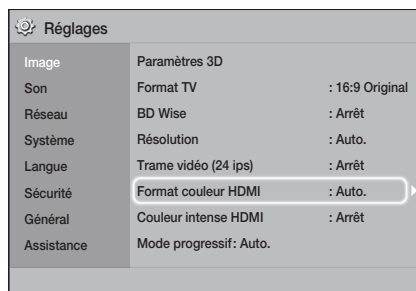

2. Pour accéder aux menus, sous-menus et options sur l'écran **Paramètres**, veuillez vous reporter à l'illustration de la télécommande. (Reportez-vous à la page 14)
- 🔗 Si l'appareil reste en mode Arrêt pendant plus de 5 minutes et qu'aucune action n'est effectuée, un écran de veille s'affiche sur le téléviseur. Si l'appareil reste en mode d'écran de veille pendant plus de 20 minutes, l'alimentation est automatiquement coupée.

Boutons de la télécommande utilisés pour le menu Settings

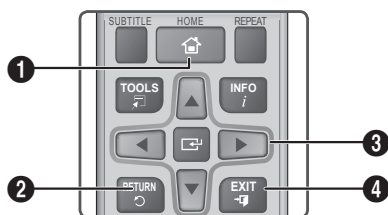

1	Bouton HOME : permet de passer à l'écran d'accueil.
2	Bouton RETURN : Permet de revenir au menu précédent.
3	Bouton ENTRÉE / DIRECTION <ul style="list-style-type: none"> Appuyez sur ▲▼◀▶ pour déplacer le curseur ou sélectionner un élément. Appuyez sur le bouton ENTRÉE pour activer l'élément sélectionné actuellement ou confirmer un réglage.
4	Bouton EXIT : Appuyez sur ce bouton pour quitter le menu actuellement sélectionné.

Informations détaillées sur les fonctions

Les fonctions, éléments de menu et options **Paramètres** sont expliqués en détail à l'écran. Pour afficher les informations, utilisez les boutons ▲▼◀▶ pour sélectionner la fonction, l'élément de menu ou l'option. Les informations apparaissent en général en bas de l'écran.

Une brève description des différentes fonctions **Paramètres** s'affiche sur cette page. Vous pourrez également trouver des informations complémentaires sur certaines fonctions dans l'Annexe de ce manuel.

Paramètres Fonctions du menu

Affichage

Paramètres 3D

Permet de configurer les fonctions relatives à la 3D.

- ✓ **Mode lecture Blu-ray 3D**: Vous pouvez choisir de lire en mode 3D ou non un disque Blu-ray comportant des contenus 3D. Si vous passez au menu d'accueil tout en étant en mode 3D, l'appareil passe automatiquement en mode 2D.
- ✓ **Taille écran**: Permet d'entrer la taille du téléviseur connecté à l'appareil. L'appareil règle automatiquement la sortie 3D en fonction de la taille de l'écran du téléviseur.

📄 Lisez attentivement les informations relatives à la santé et la sécurité avant de visionner un contenu 3D. (Reportez-vous à la page 3)

Format TV

Vous permet de régler la sortie de l'appareil sur la taille de l'écran de votre téléviseur. (Reportez-vous à la page 32)

BD Wise

BD Wise est la dernière fonctionnalité d'interconnectivité de Samsung. Lorsque vous connectez un appareil Samsung et un téléviseur Samsung doté de la fonction **BD Wise** via l'interface HDMI et que la fonction **BD Wise** est activée sur l'appareil et le téléviseur, le produit émet des images dont la résolution vidéo et la vitesse de défilement sont identiques à celles du disque Blu-ray/DVD.

Résolution

Cette option vous permet de régler la définition du signal vidéo HDMI respectivement sur les valeurs **BD Wise, Auto., 1080p, 1080i, 720p, 576p/480p**. Ces valeurs sont indicatives du nombre de lignes vidéo par image. Les lettres i et p signifient respectivement balayage entrelacé (i) et balayage progressif (p). Plus il y a de lignes, plus la qualité de l'image est élevée.

Trame vidéo (24 ips)

Le réglage de la fonction **Trame vidéo (24 ips)** sur **Auto.** vous permet de spécifier automatiquement la sortie HDMI de l'appareil sur 24 images par seconde pour une qualité d'image améliorée si un téléviseur compatible 24Fs est connecté.

- Vous ne pouvez bénéficier de la fonction **Trame vidéo (24 ips)** que sur un téléviseur prenant en charge cette vitesse de défilement.
- Fréquence cinéma est uniquement disponible lorsque l'appareil est en mode de résolution de sortie HDMI 1080p.

Format couleur HDMI

Vous pouvez régler le format de l'espace chromatique pour la sortie HDMI afin qu'il corresponde aux capacités de l'appareil branché (télévision, moniteur, etc.).

Couleur intense HDMI

Cette option vous permet de régler l'appareil pour émettre des données vidéo en sortie avec Deep Colour via la prise HDMI OUT. L'option Deep Colour permet une reproduction plus fidèle des couleurs, notamment en termes de profondeur.

Mode progressif

Cette option permet d'améliorer la qualité de l'image lors de la lecture d'un DVD.

Son

Paramètre haut-parleur

Cette fonction vous permet de régler les paramètres d'enceinte suivants et d'activer et désactiver la tonalité d'essai afin de tester les enceintes.

- ✓ **Niveau:** Vous permet de régler les paramètres des enceintes suivantes et d'activer et désactiver la tonalité d'essai afin de tester les enceintes. -6dB. Par exemple, si vous aimez les basses puissantes, vous pouvez augmenter le niveau sonore du caisson de basse de 6dB.
- ✓ **Distance:** vous permet de régler la distance relative de chaque enceinte à partir de la position d'écoute jusqu'à 9 mètres. Plus la distance est grande, plus le son de l'enceinte sera fort.
- ✓ **Test des enceintes:** vous permet d'exécuter la fonction de test des enceintes afin que vous puissiez tester vos réglages. Le réglage du test des enceintes sur On (Marche) permet d'activer le test des enceintes. Le régler sur Off (Arrêt) permet de le désactiver.

Sélect. haut-parleur

Cette option vous permet de sélectionner les enceintes que vous souhaitez activer : celles du téléviseur ou celles du Home cinéma.

Mode égaliseur

Activez **Mode égaliseur** pour utiliser l'égaliseur.

Réglages de l'égaliseur

Cette option vous permet de régler l'égaliseur.

- 🔧 **Paramètres de l'égaliseur** n'apparaît que lorsque **Mode égaliseur** est réglé sur **Activé**.

Fonct. Retour Audio

Cette option vous permet de diriger le son du téléviseur vers les haut-parleurs du Home cinéma. Elle nécessite une connexion HDMI et un téléviseur compatible avec la fonction **Fonct. Retour Audio** (ARC) compatible TV.

- Si la fonction **Fonct. Retour Audio** est activée et si vous utilisez un câble HDMI pour connecter l'appareil au téléviseur, l'entrée optique numérique ne fonctionne pas.
- Si la fonction **Fonct. Retour Audio** est définie sur **Auto.** et si vous utilisez un câble HDMI pour connecter l'appareil au téléviseur, la fonction ARC ou l'entrée optique numérique est sélectionnée automatiquement.

Sortie numérique

Cette option vous permet de définir la fonction **Sortie numérique** de manière à ce qu'elle corresponde aux capacités du récepteur AV que vous avez connecté à l'appareil. Pour obtenir plus de détails, reportez-vous au tableau de sélection des sorties numériques. (Reportez-vous à la page 37)

Contrôle de la dynamique

Cette option vous permet d'appliquer un contrôle de plage dynamique de l'audio Dolby Digital, Dolby Digital Plus et Dolby TrueHD.

- ✓ **Auto.:** Contrôle automatiquement la plage dynamique de l'audio Dolby TrueHD selon les informations fournies par la piste audio Dolby TrueHD. Désactive également le contrôle de la plage dynamique pour Dolby Digital et Dolby Digital Plus.
- ✓ **Arrêt:** la plage dynamique reste non compressée, vous permettant ainsi d'entendre le son original.
- ✓ **Activé:** cette option active le contrôle de la dynamique pour les trois formats Dolby. Les sons les moins forts sont amplifiés et le volume des sons forts est abaissé.

Mode sous-mixage

Permet de sélectionner la méthode du sous-mixage multicanal compatible avec le système stéréo utilisé. Vous pouvez alors choisir de spécifier le sous-mixage de l'appareil sur l'option **Stéréo Normal** ou **Compatible Surround**.

Sync. audio

Lorsque l'appareil est relié à un téléviseur numérique, cette option vous permet de régler le temps de retard audio afin que le son soit synchronisé avec la vidéo. Vous pouvez régler le retard entre 0 et 300 millisecondes.

Paramètres

Réseau

Réglages du réseau câblé

Pour obtenir plus d'informations sur cette fonction, reportez-vous à la page 17.

Test réseau

Permet de tester la configuration du protocole Internet pour voir s'il fonctionne correctement.

État du réseau

Permet de vérifier le réseau actuel et l'état d'Internet.

Nom du périphérique

Cette option vous permet d'affecter un nom identifiant l'appareil. Vous utilisez ce nom pour identifier l'appareil lorsque vous lui connectez des périphériques externes (Smartphones, tablettes, etc.)

Connexion internet BD-Live

Vous permet d'autoriser ou d'interdire une connexion Internet pour les services BD-Live.

Système

Configuration

L'option **Configuration** vous permet de relancer la procédure. (Reportez-vous à la page 12)

Démarr. rapide

Vous pouvez accélérer la mise en route en réduisant le temps de démarrage.

 Si cette fonction est **Activé**, la consommation d'énergie en mode veille sera plus grande. (12 W à 20 W environ)

Anynet+ (HDMI-CEC)

Anynet+ est une fonction pratique qui autorise des commandes liées entre plusieurs produits Samsung compatibles Anynet+ et vous permet de contrôler ces produits via une télécommande de téléviseur Samsung. Pour utiliser cette fonction, vous devez connecter cet appareil à un téléviseur Samsung Anynet+ à l'aide d'un câble HDMI.

Gestion données BD

Vous permet de gérer les contenus que vous avez téléchargés via un disque Blu-ray prenant en charge le service BD-Live. Vous pouvez afficher les informations concernant le périphérique USB que vous utilisez pour le stockage des données BD Live, y compris l'espace de stockage. Vous pouvez également supprimer les données BD Live et changer le périphérique.

DivX® Vidéo à la demande

Affichez les codes d'enregistrement DivX® VOD pour acheter et lire des contenus DivX® VOD.

Langue

Vous pouvez sélectionner la langue de votre choix pour le menu à l'écran, le menu du disque, etc.

- La langue sélectionnée n'apparaît que si elle est prise en charge par le disque.

Sécurité

Le code PIN par défaut est 0000. Pour accéder à la fonction de sécurité, entrez le code PIN par défaut si vous n'avez pas créé votre propre code PIN personnel.

Contrôle parent. BD

Cette option empêche la lecture des disques Blu-ray ayant une classification égale ou supérieure à une classification d'âge particulière que vous avez définie jusqu'à la saisie du code PIN.

Contrôle parent. DVD

Cette option empêche la lecture des disques DVD ayant une classification supérieure à une classification numérique spécifique jusqu'à la saisie du code PIN.

Modifier PIN

Cette option permet de modifier le code PIN à 4 chiffres utilisé pour accéder aux fonctions de sécurité.

Général

Fuseau Horaire

Vous pouvez spécifier le fuseau horaire applicable à votre région.

Assistance

Mise à niveau du logiciel

Pour obtenir plus d'informations sur la fonction, reportez-vous en page 18.

Contacter Samsung

Permet d'obtenir les informations de contact pour les demandes d'assistance relatives à votre appareil.

Conditions contrat de service

Permet d'afficher la clause de non-responsabilité générale concernant les contenus et services de tiers.

Réinitialisation

Tous les paramètres sont réinitialisés sur leurs valeurs par défaut, à l'exception des paramètres réseau. Il est nécessaire d'entrer le code PIN de sécurité. Le code PIN de sécurité par défaut est 0000.

Configuration réseau

Lorsque vous connectez ce produit à un réseau, vous pouvez utiliser les applications et fonctions basées sur le réseau telles que BD-LIVE et mettre le logiciel du produit à niveau via la connexion au réseau.

Configuration de votre connexion réseau



Si vous avez ignoré la configuration du réseau lors de la configuration initiale, suivez les instructions ci-dessous pour configurer la connexion du réseau du home cinéma.

Avant de commencer, contactez votre fournisseur de services Internet pour savoir si votre adresse IP est fixe ou dynamique. Si l'adresse est dynamique, nous vous recommandons d'utiliser la procédure automatique ci-dessous. Si l'adresse est statique, vous devez utiliser la procédure manuelle suivante.

- Avant de commencer, veuillez confirmer que l'appareil est connecté à votre routeur avec un câble réseau.

□ Automatique

Pour démarrer le processus de configuration, suivez les étapes suivantes :

1. Dans le menu Accueil, sélectionnez **Paramètres**, puis appuyez sur le bouton .
2. Sélectionnez **Réseau** et appuyez sur le bouton .
3. Sélectionnez **Paramètres réseau câblé**, puis appuyez sur le bouton . L'écran Paramètres du réseau câblé apparaît.

4. Appuyez sur le bouton  sur le menu Configuration du protocole Internet. Utilisez les boutons   pour sélectionner **Auto**, puis appuyez sur le bouton .

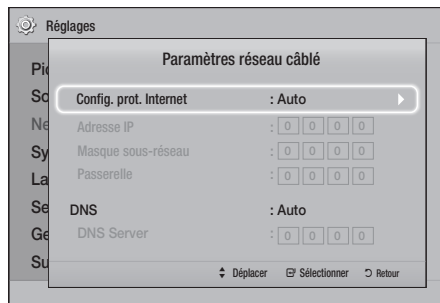

5. La fonction Réseau permet automatiquement d'obtenir et de renseigner les valeurs de l'Adresse IP, du Masque de Sous-réseau, etc.
6. Une fois que la fonction Réseau a acquis les valeurs du réseau, appuyez sur le bouton **RETURN**.
7. Sélectionnez **Test réseau** puis appuyez sur le bouton . Le Home cinéma valide la connexion du réseau. Une fois terminée, appuyez sur le bouton **RETURN**.

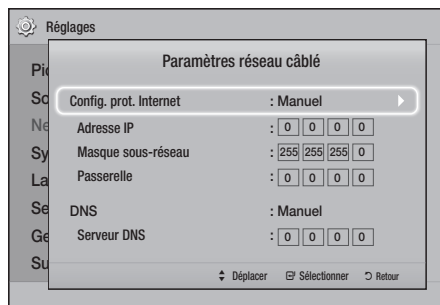

□ Manuel

Si vous disposez d'une adresse IP fixe ou si l'option Procédure automatique est inopérante, vous devrez définir les valeurs de Paramètres réseau manuellement. Vous pouvez obtenir les paramètres du réseau auprès de votre fournisseur d'accès Internet (FAI).



1. Suivez les quatre premières étapes dans la procédure automatique, mais sélectionnez **Manuel** au lieu de Automatique à l'étape 4.



Paramètres

- Appuyez sur le bouton ▼ pour aller sur le premier champ de saisie (Adresse IP).
- Utilisez les boutons numériques de la télécommande pour entrer les numéros.
- Une fois que vous avez terminé avec chaque champ, utilisez le bouton ► pour passer successivement au champ suivant. Vous pouvez utiliser les autres boutons fléchés pour aller vers le haut, vers le bas et revenir en arrière.
- Entrez les valeurs des options **Adresse IP**, **Masque sous-réseau** et **Passerelle**.
- Appuyez sur le bouton ▼ pour aller sur **DNS**.
- Appuyez sur le bouton ▼ pour aller sur le premier champ de saisie DNS. Entrez les chiffres correspondant aux valeurs ci-dessus.
- Appuyez sur le bouton **RETURN** de votre télécommande.
- Sélectionnez **Test réseau** puis appuyez sur le bouton . Lorsque le test est terminé, appuyez sur le bouton **RETURN** pour revenir à l'écran précédent.
- Sélectionnez **État du réseau** puis appuyez sur le bouton .
- L'écran État du réseau apparaît. L'appareil se connecte au réseau une fois que la connexion réseau a été confirmée. Une fois terminé, mettez **OK** en surbrillance et appuyez sur le bouton .

Mise à niveau du logiciel

Le menu **Mise à niveau du logiciel** vous permet de mettre le logiciel de l'appareil à niveau pour en améliorer la performance et obtenir des services supplémentaires.



- Évitez d'éteindre et de rallumer le produit manuellement durant le processus de mise à jour.
- La mise à jour est terminée lorsque l'appareil s'éteint après avoir redémarré. Appuyez sur le bouton **MARCHE/ARRÊT** pour allumer l'appareil mis à jour pour une utilisation ultérieure.
- Samsung Electronics n'accepte aucune responsabilité légale concernant un dysfonctionnement de l'appareil provoqué par une connexion Internet instable ou une négligence de la part de l'utilisateur durant la mise à niveau du logiciel.

- Dans le menu d'accueil, sélectionnez **Paramètres**, puis appuyez sur le bouton .
- Sélectionnez **Assistance**, puis appuyez sur le bouton .
- Sélectionnez **Mise à niveau du logiciel**, puis appuyez sur le bouton .

- Sélectionnez l'une des méthodes suivantes :

- En ligne**
- USB**
- Notif. mise à jour auto**

- Appuyez sur le bouton . Les instructions concernant chaque méthode commencent ci-dessous.

 Si vous souhaitez annuler la mise à niveau en cours de téléchargement, appuyez sur le bouton .



En ligne

Votre appareil doit être connecté à Internet pour exploiter la fonction **En ligne**. Retirez tous les disques avant de démarrer.

- Sélectionnez **En ligne**, puis appuyez sur le bouton . Le message Connexion au serveur en cours apparaît.
- Si une mise à jour est disponible, un message contextuel apparaît vous demandant si vous voulez effectuer la mise à niveau. Si vous choisissez **Oui**, l'appareil s'éteint automatiquement, s'allume puis la mise à jour démarre.
- La fenêtre contextuelle de progression de la mise à jour apparaît. Lorsque la mise à jour est terminée, l'appareil s'éteint à nouveau automatiquement.
- Appuyez sur le bouton **MARCHE/ARRÊT** afin d'allumer l'appareil.

USB

- Rendez-vous sur le site www.samsung.com.
- Cliquez sur **OWNERS & SUPPORT** (PROPRIETAIRES ET ASSISTANCE) sur le coin inférieur droit de la page, puis sélectionnez **Manuals & Downloads** (Manuels et téléchargements) sur la liste déroulante qui apparaît.
- À l'écran suivant, entrez le numéro de modèle du produit dans le champ de recherche. Une fois que vous avez entré le numéro du modèle, une liste déroulante affiche les produits correspondant aux numéros de modèle.
- Effectuez un clic gauche sur le numéro de modèle du produit dans la liste déroulante.
- Sélectionnez **Downloads** (Téléchargements) sur la page qui s'affiche.
- Recherchez l'option Upgrade File (Mettre à niveau le fichier) (type USB) sur la colonne Description. Cliquez sur l'icône **ZIP** dans la colonne Download File (Télécharger le fichier) sur la droite.
- Cliquez sur **Send** (Envoyer) dans la fenêtre contextuelle qui apparaît. Le fichier se télécharge sur votre ordinateur.

8. Dézippez le dossier compressé sur votre ordinateur. Vous devriez avoir un seul dossier dézippé portant le même nom que le fichier compressé.
 9. Copiez le dossier sur une clé USB à mémoire flash.
 10. Vérifiez qu'aucun disque n'est inséré dans l'appareil, puis insérez la clé USB à mémoire flash dans le port USB de l'appareil.
 11. Dans le menu de l'appareil, allez dans **Paramètres > Assistance > Mise à niveau du logiciel**.
 12. Sélectionnez **USB**.
 13. Le Home cinéma recherche le logiciel sur la clé USB. Lorsqu'il trouve le logiciel, la fenêtre contextuelle Update Request (Demande de mise à jour) apparaît.
 14. Sélectionnez **OK**. Le Home cinéma s'éteint automatiquement, s'allume puis la mise à jour démarre. Lorsque la mise à niveau est terminée, le Home cinéma s'éteint.
 15. Appuyez sur le bouton **MARCHE/ARRÊT** afin d'allumer le Home cinéma
-  Aucun disque ne doit être inséré dans le produit lors de la mise à niveau du logiciel via la prise Hôte USB.
 -  Une fois la mise à niveau terminée, consultez les détails du logiciel dans le menu **Mise à niveau du logiciel**.

Notif. mise à jour auto

Si votre appareil est connecté au réseau et si vous avez activé **Notif. mise à jour auto**, l'appareil vous notifiera si une nouvelle version logicielle est disponible à l'aide d'un message contextuel.

1. Mettez l'appareil sous tension.
2. Dans le menu **Mise à niveau du logiciel**, réglez **Notif. mise à jour auto** sur **Activé**. Si une nouvelle version du logiciel est disponible, l'appareil vous en informe grâce à un message contextuel.
3. Pour mettre à jour le micrologiciel, sélectionnez **Oui**. L'appareil s'éteint automatiquement, s'allume puis la mise à jour démarre.
4. La fenêtre du processus de mise à jour apparaît. Lorsque la mise à jour est terminée, l'appareil s'éteindra à nouveau automatiquement.
5. Appuyez sur le bouton **MARCHE/ARRÊT** afin d'allumer l'appareil.

Configuration de la fonction DLNA

DLNA vous permet de lire des fichiers musicaux, vidéo, photo stockés sur votre ordinateur via votre Home cinéma.

Pour utiliser le DLNA, vous devez installer le logiciel DLNA ou avoir déjà installé un logiciel DLNA sur votre ordinateur et vous devez connecter le Home cinéma à votre ordinateur via votre réseau (voir la page 10).

-  Les ordinateurs fonctionnant sous Windows 7 et Windows 8 possèdent le logiciel DLNA (Play To) intégré.

Lire un Contenu

Votre Home cinéma peut lire le contenu situé sur des disques Blu-ray/DVD/CD, des périphériques USB, des ordinateurs, des smartphones, des tablettes et dans des applications.



Pour lire le contenu situé sur votre ordinateur ou un périphérique mobile, vous devez connecter l'ordinateur ou le périphérique mobile et l'appareil à votre réseau. Pour lire le contenu sur votre ordinateur, vous devez également télécharger et installer le logiciel de réseau DLNA ou posséder déjà le logiciel de réseau DNLA sur votre ordinateur.

- Les ordinateurs fonctionnant sous Windows 7 et Windows 8 possèdent le logiciel DLNA (Play To) intégré.

Changement du dispositif source

Si deux appareils externes ou plus sont connectés à l'appareil principal, vous pouvez utiliser l'une des trois méthodes décrites ci-dessous pour changer le dispositif source.

Méthode 1

Depuis l'écran d'accueil, utilisez les boutons ▲▼◀▶ pour passer à **Changer périph.**, et appuyez ensuite sur . Le menu **Changer périph.** Utilisez les boutons ▲▼ pour sélectionner le périphérique souhaité puis appuyez sur le bouton .

Méthode 2

Si vous passez à **Photos, Vidéos, Musique** ou sur d'autres contenus basés sur les fichiers, une liste de dossiers et de fichiers va apparaître. Appuyez sur le bouton ROUGE (A) pour afficher la fenêtre contextuelle **Changer périph.** utilisez les boutons ▲▼ pour se déplacer sur l'appareil désiré, et appuyez ensuite sur .

Méthode 3

Lorsqu'un périphérique est connecté pour la première fois, une fenêtre contextuelle apparaît. Sur la fenêtre contextuelle, vous pouvez modifier le périphérique source en utilisant les boutons ◀▶ puis appuyez sur .

Lecture de disques disponibles dans le commerce

- Appuyez sur le bouton ▲ pour ouvrir le tiroir disque.
- Introduisez doucement le disque dans le tiroir, face imprimée dirigée vers le haut.



- Appuyez sur le bouton ▲ pour fermer le tiroir disque. La lecture commence automatiquement.
- Si la lecture ne commence pas automatiquement, appuyez sur le bouton  de la télécommande

Rangement et gestion des disques

- Comment tenir le disque
 - Des empreintes digitales ou des rayures sur la surface d'un disque peuvent altérer la qualité du son et de l'image ou provoquer des sauts.
 - Évitez de toucher la surface du disque sur laquelle les données ont été enregistrées.
 - Tenez le disque par les bords afin de ne pas laisser d'empreintes sur sa surface.
 - Ne collez pas de papier ou d'adhésif sur le disque.
- Nettoyage des disques
 - En cas d'empreintes ou de saleté sur un disque, nettoyez-le à l'aide d'eau additionnée de détergent doux et d'un chiffon doux.
 - Lors de son nettoyage, essayez le disque du centre vers le bord.
 - Rangement des disques
 - N'installez pas l'appareil à la lumière directe du soleil.
 - Stockez-le dans un endroit frais et aéré.
 - Rangez-le dans une pochette propre et verticalement.





Lecture d'un disque dont le contenu est enregistré par l'utilisateur

Vous pouvez lire les fichiers multimédia que vous avez enregistrés sur des disques Blu-ray, DVD ou CD.

- Placez un disque enregistré par l'utilisateur dans le tiroir disque en veillant à ce que l'étiquette du disque soit orientée vers le haut puis fermez le tiroir disque.
- Servez-vous des boutons ▲▼◀▶ pour sélectionner le type de contenus que vous souhaitez afficher ou lire **Photos, Vidéos** ou **Musique**, puis appuyez sur le bouton .

OU

- Sélectionnez **Lire disq.** depuis l'écran d'accueil. L'écran **Lire disq.** apparaît. Utilisez les boutons ▲▼ pour sélectionner le type de contenu désiré, **Photos, Vidéos** ou **Musique**.

- Un écran listant le contenu du disque apparaît. En fonction de la manière dont le contenu est classé vous allez voir soit des documents, soit des fichiers individuels, ou les deux.
- Si nécessaire, servez-vous des boutons ▲▼◀▶ pour sélectionner un dossier, puis appuyez sur le bouton .
- Utilisez les boutons ▲▼◀▶ pour sélectionner un fichier à visionner ou à lire, puis appuyez sur le bouton .
- Appuyez sur le bouton RETURN une ou plusieurs fois pour quitter l'écran actuel, quitter un dossier ou revenir à l'écran d'accueil. Appuyez sur le bouton EXIT pour revenir directement à l'écran d'accueil.
- Consultez les pages 22 à 26 pour obtenir plus d'instructions concernant la méthode de contrôle de la lecture de vidéos, musiques et photos sur un disque.

Lecture de fichiers sur un périphérique USB

Vous pouvez recourir à deux méthodes différentes pour lire ou afficher via votre appareil les fichiers multimédia stockés sur un périphérique USB.

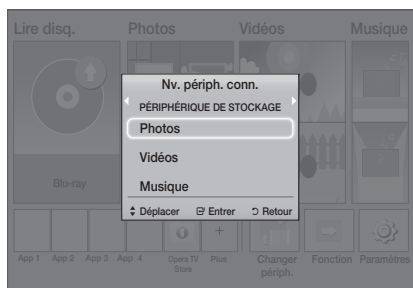

Méthode 1 : Avant de connecter un périphérique USB l'appareil est allumé

- La fenêtre contextuelle "Nv. périph. conn." apparaît.







 Si la fenêtre contextuelle n'apparaît pas, passez à la méthode 2.

- Utilisez les boutons ▲▼ pour sélectionner **Photos**, **Vidéos** ou **Musique** et appuyez ensuite sur le bouton . En fonction de la manière dont le contenu est classé, vous verrez soit des dossiers, soit des fichiers individuels ou les deux types d'éléments à la fois.

- Si nécessaire, servez-vous des boutons ▲▼◀▶ pour sélectionner un dossier, et appuyez ensuite sur le bouton .
- Sélectionnez un fichier à afficher ou à lire, puis appuyez sur le bouton .
- Appuyez sur le bouton RETURN pour quitter un dossier ou sur le bouton EXIT pour revenir à l'écran d'accueil.
- Consultez les pages 22-26 pour obtenir plus d'instructions concernant la méthode de contrôle de la lecture de vidéos, musiques et photos sur un périphérique USB.

Méthode 2 : Si l'appareil est éteint après que vous avez connecté un périphérique USB

- Mettez l'appareil sous tension.
- Appuyez sur **Changer périph.** et sélectionnez un périphérique USB.
- Utilisez les boutons ◀▶ pour sélectionner **Photos**, **Vidéos** ou **Musique** sur l'écran d'accueil, et ensuite appuyez sur le bouton .
- Si nécessaire, servez-vous des boutons ▲▼◀▶ pour sélectionner un dossier, et appuyez ensuite sur le bouton .
- Sélectionnez un fichier à afficher ou à lire, puis appuyez sur le bouton .
- Appuyez sur le bouton RETURN pour quitter un dossier ou sur le bouton EXIT pour revenir à l'écran d'accueil.
- Consultez les pages 22-26 pour obtenir plus d'instructions concernant la méthode de contrôle de la lecture de vidéos, musiques et photos sur un périphérique USB.

 Si vous insérez un disque en cours de lecture de contenu sur un périphérique de stockage USB ou un téléphone, le mode de l'appareil passe automatiquement à « Disc » (Disque).

 Si votre téléphone cellulaire est compatible DLNA, vous pouvez lire le contenu sans la connexion d'un câble USB. (Reportez-vous à la page 30)

Lire un Contenu

Contrôle de la lecture Vidéo

Vous pouvez commander la lecture du contenu vidéo stocké sur un disque Blu-ray/DVD, un périphérique USB, un périphérique mobile, ou un ordinateur. En fonction du disque ou du contenu, certaines fonctions décrites dans ce manuel peuvent ne pas être disponibles.

Boutons de la télécommande servant à la lecture vidéo



1 Boutons liés à la lecture

L'appareil ne lit pas le son en mode **Recherche**, **Lent** ou **Pas**.

- Pour reprendre la lecture à une vitesse normale, appuyez sur le bouton ▶.

	Permet de démarrer la lecture.
	Permet d'arrêter la lecture.
	Permet d'interrompre la lecture.
Lecture rapide	Au cours de la lecture, appuyez sur le bouton ⏮ ou sur le bouton ▶. Chaque fois que vous appuyez sur le bouton ⏮ ou sur le bouton ▶, la vitesse de lecture change.
Lecture au ralenti	en mode pause, appuyez sur le bouton ▶. Chaque fois que vous appuyez sur le bouton ▶, la vitesse de lecture change.
Lecture pas à pas	En mode pause, appuyez sur le bouton ⏮. Chaque fois que vous appuyez sur le bouton ⏮, la vitesse de lecture change.
Saut de lecture	Au cours de la lecture, appuyez sur le bouton ⏮ ou ▶. Chaque fois que vous appuyez sur le bouton ⏮ ou ▶, le disque se déplace sur le chapitre ou le fichier suivant ou précédent.

2 Utilisation du menu du disque, du menu des titres, du menu contextuel et de la liste des titres

DISC MENU

Au cours de la lecture, appuyez sur ce bouton pour afficher le menu Disque.

TITLE MENU

Au cours de la lecture, appuyez sur ce bouton pour afficher le menu Titre.

- Si le disque possède une liste de lecture, appuyez sur le bouton VERT (B) : pour y accéder.

POPUP MENU

Au cours de la lecture, appuyez sur ce bouton pour afficher le menu contextuel.

3 Répétition de la lecture

1. Durant la lecture, appuyez sur le bouton REPEAT de la télécommande.
2. Utilisez les boutons ▲▼ pour sélectionner **Arrêt**, **Titre**, **Chapitre**, **Tous** ou **Répétition A-B**, puis appuyez sur le bouton □.

□ Répétition A-B

1. Appuyez sur le bouton □ à l'emplacement sur lequel vous souhaitez démarrer la répétition (A).
2. Appuyez sur le bouton □ à l'emplacement sur lequel vous souhaitez démarrer la répétition (B).
3. Pour reprendre le cours normal de la relecture, appuyez à nouveau sur le bouton REPEAT.
4. Appuyez sur le bouton □.

📌 En fonction du disque, l'écran peut ne pas afficher toutes les options de répétition.

📌 L'écran peut ne pas afficher immédiatement **Chapitre** ou **Titre**. Continuez à appuyer sur les boutons ▲▼ jusqu'à ce que votre choix soit à l'intérieur du champ applicable.

📌 Pour reprendre la lecture normale, appuyez une nouvelle fois sur le bouton REPEAT puis sur les boutons ▲▼ pour sélectionner **Arrêt**, puis appuyez sur le bouton □.

📌 L'écran peut ne pas afficher immédiatement **Répétition A-B**. Continuez à appuyer sur les boutons ▲▼ jusqu'à ce que **Répétition A-B** soit à l'intérieur du champ applicable.

📌 Vous devez définir le point (B) à un intervalle d'au moins 5 secondes de temps de lecture après le point (A).

Utilisation du menu TOOLS

Durant la lecture, appuyez sur le bouton TOOLS.

Titre

S'il y a plusieurs titres sur un disque ou un appareil, passez au titre souhaité ou sélectionnez-le.

Durée de lecture

Allez jusqu'à un point de lecture particulier. Utilisez les boutons numériques pour entrer le point de lecture.

Mode Répétition

Vous permet de répéter un titre particulier, un chapitre, ou une section spécifique.

Sync. audio

Vous permet de régler le temps de retard audio afin que l'audio synchronise avec la vidéo. Vous pouvez régler le délai entre 0 et 300 millisecondes.

Mode égaliseur

Activez Equalizer Mode (mode égaliseur) pour utiliser l'égaliseur.

Réglages de l'égaliseur

Cette option vous permet de régler l'égaliseur.

 **Equalizer Settings** (Paramètres de l'égaliseur) n'apparaît que lorsque **Equalizer Mode** (Mode égaliseur) est réglé sur **On** (Activé).

Paramètres d'image

Vous permet de régler le mode d'utilisation.

■ Mode

- **Utilisateur** : vous permet d'ajuster manuellement les fonctions **Luminosité**, **Contraste**, **Couleur** et **Netteté**.
- **Dynamique** : choisissez ce réglage pour accentuer la netteté de l'image.
- **Normal** : choisissez ce réglage pour la plupart des applications d'affichage.
- **Cinéma** : il s'agit du réglage le mieux adapté au visionnage de films.

La sélection des menus apparaît uniquement lorsque les disques BD/DVD sont lus.

Chapitre

Sélectionnez cette option pour accéder à un chapitre que vous désirez regarder.

Audio

Sélectionnez cette option pour régler la langue de bande son souhaitée.

Sous-titres

Sélectionnez cette option pour régler la langue de sous-titres souhaitée.

Angle

Utilisé pour regarder une scène sous un autre angle. Le menu **Angle** affiche le nombre d'angles disponibles (1/1, 1/2, 1/3, etc.).

BONUSVIEW Vidéo

BONUSVIEW Audio

Réglez l'option Bonusview souhaitée.

La sélection des menus apparaît uniquement lorsqu'un fichier est lu

Plein écran

Réglez la taille de plein écran souhaitée. Vous pouvez sélectionner **Original**, **Mode1** (plus grand), et **Mode2** (le plus grand).

Information

Permet d'afficher les informations relatives au fichier vidéo.

 Le menu Outils peut varier en fonction du disque ou du périphérique de stockage. Toutes les options peuvent ne pas s'afficher.



Création d'une liste de lecture des vidéos

Vous pouvez créer une liste de lecture des fichiers vidéo presque de la même façon que vous créez une liste de lecture des fichiers musicaux. Reportez-vous à la page 24 pour obtenir des instructions. Sélectionnez les fichiers vidéo au lieu des fichiers musicaux.

Lecture d'un disque audio commercial pré-enregistré

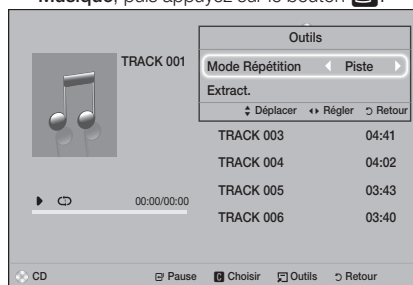
1. Insérez un CD audio (CD-DA) ou un disque MP3 dans le tiroir disque.
 - Pour un CD audio (CD-DA), la première piste s'exécute automatiquement. Les plages d'un disque sont lues dans l'ordre dans lequel elles ont été enregistrées sur le disque.
 - Pour un disque MP3, appuyez sur les boutons ◀▶ pour sélectionner **Musique**, puis appuyez sur le bouton .







2. Pour lire une piste particulière, utilisez les boutons ▲▼ de la télécommande pour sélectionner la piste, puis appuyez sur le bouton .
-  Pour plus d'informations sur la lecture de la musique, consultez la section Contrôle de la lecture de musique ci-dessous.

Contrôle de la lecture de musique

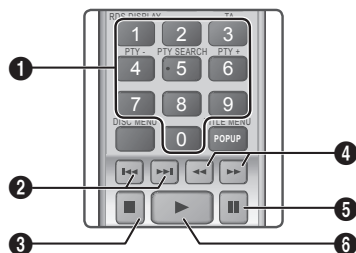
Vous pouvez commander la lecture du contenu musical stocké sur un DVD, CD, un périphérique USB, un périphérique mobile ou un ordinateur. En fonction du disque ou du contenu, certaines fonctions décrites dans ce manuel peuvent ne pas être disponibles.

Boutons de la télécommande servant à l'écoute de musique



1	Boutons numériques : durant la lecture de la liste de lecture, appuyez sur le numéro de piste souhaité. La piste sélectionnée est alors reproduite.
2	Saut : Durant la lecture, appuyez sur le bouton ◀▶ pour accéder à la piste musicale précédente ou suivante.
3	 bouton : permet d'arrêter la lecture d'une piste.
	Lecture rapide (CD audio [CD-DA] uniquement) :
4	Durant la lecture, appuyez sur le bouton ◀▶ ou ▶▶. Chaque fois que vous appuyez sur le bouton ◀▶ ou ▶▶, la vitesse de lecture change.
5	 bouton : permet de mettre en pause une piste.
6	 bouton : permet de lire la plage sélectionnée.

Répétition de pistes

Vous pouvez configurer la répétition de pistes sur l'appareil.

1. Durant la lecture de musiques, appuyez sur le bouton **TOOLS**.
2. Utilisez le bouton ◀▶ pour sélectionner **Arrêt, Piste** ou **Une fois, Tous** ou **Aléatoire** dans **Mode Répétition**, puis appuyez sur le bouton .

Création d'une liste de lecture de musiques

1. En cas de lecture de musiques sur CD ou DVD commercial, appuyez sur le bouton  ou **RETURN**. L'écran Liste des musiques s'affiche. Si vous créez une liste de lecture de musiques sur un disque créé par vous ou sur un périphérique USB, accédez à la liste des musiques de la manière décrite page 20 ou 21.
2. Appuyez sur les boutons ▲▼◀▶ pour passer au fichier souhaité puis appuyez sur le bouton **JAUNE (C)** pour le sélectionner Répétez cette procédure pour sélectionner d'autres fichiers.

- Si vous souhaitez sélectionner tous les fichiers, appuyez sur le bouton **TOOLS**, utilisez les boutons **▲▼** pour sélectionner **Sélectionner tout**, et appuyez ensuite sur **[C]**. Si vous souhaitez désélectionner tous les fichiers, appuyez sur le bouton **TOOLS**, sélectionnez **Tout désélectionner**, et appuyez ensuite sur **[C]**.

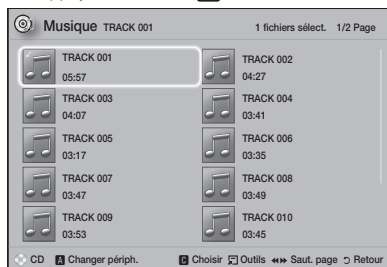

- Pour retirer un fichier de la **Liste lect**, placez-vous sur le fichier puis appuyez sur le bouton **JAUNE (C)**.
- Appuyez sur le bouton **[C]** pour lire les fichiers sélectionnés. L'écran **Liste lect** apparaît.
- Pour accéder à la liste des musiques, appuyez sur le bouton **[D]** ou **RETURN**.
- Pour revenir à la **Liste lect** appuyez sur le bouton **[C]**.
Vous pouvez créer une liste de lecture comportant jusqu'à 99 pistes sur un CD audio (CD-DA).
Si vous allez sur la Music List (Liste des musiques) **Liste lect**, et que vous retournez ensuite sur la **Liste lect**, la **Liste lect** redémarrera la lecture depuis le début.

Extraction

- Insérez un périphérique USB dans la prise USB située à l'avant de l'appareil.
- Lorsque l'écran Lecture est affiché utilisez les boutons **▲▼** pour sélectionner une piste de lecture, et appuyez ensuite sur le bouton **JAUNE (C)**. Une coche s'affiche à la gauche de la piste.
- Répétez l'étape 2 pour sélectionner et cocher des pistes supplémentaires.
- Pour retirer une piste de la liste, accéder à la piste de lecture, et appuyez à nouveau sur le bouton **JAUNE (C)**. La coche de la piste est retirée.
- Une fois terminée, appuyez sur le bouton **TOOLS**. Le menu **Outils** apparaît.
- Utilisez les boutons **▲▼** pour sélectionner **Extract.**, puis appuyez sur le bouton **[C]**. L'écran **Extract.** apparaît.
- Utilisez les boutons **▲▼** pour sélectionner le périphérique de stockage des fichiers extraits, puis appuyez sur le bouton **[C]**.
Ne débranchez pas le périphérique lorsque l'extraction est en cours d'exécution.
- Si vous souhaitez annuler l'extraction, appuyez sur le bouton **[C]** puis sélectionnez **Oui**. Sélectionnez **Non** pour continuer l'extraction.

- Lorsque l'extraction est terminée, le message "**Extraction terminée.**" apparaît.
- Appuyez sur le bouton **[C]** pour revenir à l'écran de Lecture.
Cette fonction n'est pas disponible pour les CD Audio DTS.
Cette fonction n'est pas prise en charge par certains disques.
L'extraction encode la musique au format .mp3 à 192 kbps.
Sur l'écran de liste des pistes de lecture, vous pouvez choisir **Sélectionner tout** ou **Tout désélectionner**.
- Sélectionnez **Sélectionner tout**, puis appuyez sur le bouton **[C]**. Cette action annule toutes vos sélections de pistes individuelles.
- Sélectionnez **Tout désélectionner** pour désélectionner toutes les pistes sélectionnées en une fois.

Visionnage des photos

Vous pouvez visionner les photos contenues dans un DVD, une mémoire USB, un périphérique mobile ou un ordinateur.

Utilisation du menu Tools

Durant la lecture, appuyez sur le bouton **TOOLS**.

Lancer le diaporama / Arrêter le diaporama

Sélectionnez cette option pour lire ou mettre en pause le diaporama.

Vit. diaporama

Sélectionnez cette option pour régler la vitesse du diaporama.

Fond musical

Sélectionnez cette option pour écouter de la musique tout en visionnant un diaporama.

Zoom

Sélectionnez cette option pour agrandir l'image actuellement sélectionnée. (Agrandissement jusqu'à 4 fois la taille réelle)

Pivoter

Sélectionnez cette option pour faire pivoter une image. (Cela entraînera la rotation de l'image dans le sens des aiguilles d'une montre ou dans le sens inverse.)

Information

Cette option permet d'afficher les informations relatives à l'image, notamment son nom et sa taille.

- Le menu **Outils** peut varier en fonction du disque ou du périphérique de stockage. Toutes les options peuvent ne pas s'afficher.

Lire un Contenu

✎ Pour activer la fonction de fond musical, le fichier photo et le fichier de musique doivent être contenus sur le même support de stockage. Cependant, la qualité sonore peut être affectée par le débit binaire du fichier MP3, la taille de la photo et la méthode d'encodage utilisée.



Création d'une liste de lecture de photos

Vous pouvez créer une liste de lectures de photos presque de la même manière que vous créez une liste de lectures audio. Reportez-vous à la page 24 pour obtenir des instructions. Sélectionnez les fichiers photos à la place des fichiers audios.

Écouter la radio

- Pour écouter la radio, vous devez connecter l'antenne FM fournie.

Fonctionnement du téléviseur à partir de la télécommande

1. Appuyez sur le bouton **FUNCTION** pour sélectionner **FM**.
2. Syntonisez la station désirée.
 - **Syntonisation pré-réglée 1** : Appuyez sur le bouton  pour sélectionner **PRESET**, puis appuyez sur le bouton **TUNING UP, DOWN** pour sélectionner une station pré-réglée.
 - Avant de syntoniser des stations pré-réglées, vous devez ajouter les stations pré-réglées à la mémoire de l'appareil.
 - **Syntonisation manuelle** : Appuyez sur le bouton  pour sélectionner **MANUAL**, puis appuyez sur le bouton **TUNING UP, DOWN** pour syntoniser sur une fréquence plus basse ou plus haute.
 - **Syntonisation automatique** : Appuyez sur le bouton  pour sélectionner **MANUAL** et appuyez ensuite sur le bouton **TUNING UP, DOWN** pour syntoniser sur une fréquence plus basse ou plus haute.

Réglage Mono/Stéréo

Appuyez sur le bouton **MO/ST**.

- Chaque fois que vous appuyez sur le bouton, le son commute entre **STEREO** et **MONO**.
- Dans une zone où la réception est faible, sélectionnez **MONO** pour une diffusion claire et sans interférence.

Pré-réglage des stations

Exemple : Pré-réglage de FM 89.10 dans la mémoire.

1. Appuyez sur le bouton **FUNCTION** pour sélectionner **FM**.
2. Appuyez sur le bouton **TUNING UP, DOWN** pour sélectionner <89.10>
3. Appuyez sur le bouton **TUNER MEMORY**.
 - **NUMBER** clignote sur l'écran.
4. Appuyez sur le bouton **TUNER MEMORY**.
 - Appuyez sur le bouton **TUNER MEMORY** avant que **NUMBER (NUMÉRIQUE)** disparaisse lui-même de l'écran.

- Après avoir appuyé sur le bouton **TUNER MEMORY NUMBER (NUMÉRIQUE)** disparaît de l'écran et la station est stockée en mémoire.
5. Pour pré-régler une autre station, répétez les étapes 2 à 4.
 - Pour écouter une station pré-réglée, appuyez sur le bouton **TUNING UP, DOWN**.

A propos de la radiodiffusion RDS

Utilisez la fonction RDS (Système de radiocommunication de données) pour recevoir des stations FM

Grâce à la fonction RDS, des stations FM peuvent envoyer un signal supplémentaire avec leurs signaux de programmes réguliers.

Les stations envoient p. ex. leurs noms de station ainsi que des informations sur le type de programme diffusé (sport, musique, etc.).

Lorsque vous réglez une station FM qui fournit le service RDS, le témoin RDS s'affiche sur l'écran.

Description de la fonction RDS

- **PTY (Type de programme)** : permet d'afficher le type de programme en cours de diffusion.
 - **PS NAME (Nom du service de programme)** : permet d'indiquer le nom de la station de radiodiffusion. Il est composé de 8 caractères.
 - **RT (Texte de radio)** : permet de décoder le texte diffusé par une station (s'il y en a). Il est composé de 64 caractères au maximum.
 - **CT (Horloge)** : Permet de décoder l'horloge en temps réel depuis la fréquence FM. Certaines stations peuvent ne pas transmettre les informations PTY, RT ou CT, en conséquence elles peuvent ne pas être affichées dans tous les cas.
 - **TA (Annonce de trafic)** : la mention « TA ON/OFF » (ANNONCE DE TRAFIC ACTIVÉE/DÉSACTIVÉE) montre l'état de progression de l'annonce de trafic.
- ✎ La fonction RDS peut ne pas fonctionner correctement si la station réglée ne transmet pas correctement le signal RDS ou si le signal est faible.

Pour afficher les signaux RDS

Vous pouvez visualiser les signaux RDS envoyés par la station sur l'écran.

Appuyez sur le bouton **RDS DISPLAY** lorsque que vous écoutez une station FM.

- Chaque fois que vous appuyez sur ce bouton, l'affichage des informations suivantes est modifié comme suit : **PS NAME** → **RT** → **CT** → **Fréquence**

PS (Service de programme)	Lors de la recherche, <PS NAME> (NOM DU SERVICE DE PROGRAMME) apparaît, puis les noms de stations s'affichent. <NO PS> (AUCUN SERVICE DE PROGRAMME) apparaît si aucun signal n'est envoyé.
RT (Texte de radio)	Lors de la recherche, <RT> (TEXTE DE RADIO) apparaît, puis les messages texte envoyés par la station s'affichent. <NO RT> (AUCUN TEXTE DE RADIO) apparaît si aucun signal n'est envoyé.
Fréquence	Fréquence de la station (sans service RDS)

A propos des caractères affichés sur l'écran

Lorsque l'écran affiche les signaux PS; ou RT, les caractères suivants sont utilisés.

- L'écran d'affichage ne peut pas faire la différence entre des lettres majuscules et minuscules et n'utilise que des majuscules.
- L'écran ne peut pas afficher des lettres accentuées. Par exemple, <A,> peut signifier des lettres <A's> accentuées comme <À, Â, Ã, Ä, Å et Ä>.

Indication PTY (Type de programme) et fonction PTY-SEARCH

L'un des avantages du service RDS consiste en la possibilité de localiser un type de programme particulier à partir des canaux préréglés en spécifiant les codes PTY.

Pour rechercher un programme à l'aide des codes PTY

• Avant de démarrer !

- La fonction de recherche PTY ne peut être appliquée qu'aux stations préréglées.
- Pour arrêter la recherche à tout moment au cours du processus, appuyez sur le bouton  pendant que la recherche est en cours.
- Il y a une limite de temps pour réaliser les étapes suivantes. Si le réglage est annulé avant que vous ayez terminé, recommencez à nouveau par l'étape 1.
- Lorsque vous appuyez sur les boutons de la télécommande principale, assurez-vous d'avoir sélectionné la station FM à l'aide de cette télécommande principale.

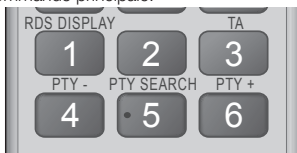











1. Appuyez sur le bouton **PTY SEARCH** lorsque que vous écoutez une station FM.
2. Appuyez sur le bouton **PTY-** ou **PTY+** jusqu'à ce que le code PTY que vous désirez s'affiche sur l'écran.
 - L'écran affiche les codes PTY décrits à droite.
3. Appuyez à nouveau sur le bouton **PTY SEARCH** lorsque le code PTY sélectionné à l'étape précédente est toujours affiché sur l'écran.
 - L'unité centrale recherche les 15 stations FM préréglées, s'arrête lorsqu'elle trouve la station sélectionnée et règle cette station.

Enregistrement d'un programme radio FM

Vous pouvez enregistrer votre programme radio favori sur le périphérique de stockage USB inséré.

1. Insérez un périphérique USB dans la prise USB située à l'avant de l'appareil.
2. Passez en mode **FM** pour allumer votre programme radio souhaité.
3. Appuyez sur le bouton **RED (A) (ROUGE (A))** pour commencer l'enregistrement. Le processus d'enregistrement a commencé.

- La durée enregistrée s'affiche sur la gauche et le temps d'enregistrement encore disponible par rapport à l'espace libre sur le périphérique de stockage USB s'affiche sur la droite.

4. Appuyez sur le bouton **EXIT (QUITTER)** pour arrêter l'enregistrement. L'enregistrement s'arrête et est enregistré, en même temps, en tant que fichier .mp3. Pour lire le fichier enregistré, reportez-vous à la section « Lire des fichiers sur un périphérique USB ».
 -  Le fichier enregistré est enregistré dans le dossier **Tuner** (Syntoniseur) qui a été créé automatiquement.
 -  Seuls quelques boutons sont utilisables pendant que le programme radio FM est en cours d'enregistrement. (Vous pouvez uniquement activer les boutons  (OUVRIR/FERMER),  (MARCHE/ARRÊT), **EXIT**, **MUTE** et **VOLUME +, -**)
 -  Si vous n'appuyez sur aucun bouton pendant l'enregistrement, l'économiseur d'écran se met en marche.
 -  Aucun effet sonore tel que DSP, EQ, etc. n'est enregistré.
 -  Le programme radio est enregistré avec le volume spécifié même si vous changez le volume ou que vous appuyez sur le bouton Mute (Muet) pendant le processus d'enregistrement.
 -  Si vous retirez le périphérique USB ou le câble d'alimentation pendant le processus d'enregistrement, le fichier sauvegardé qui a été enregistré jusqu'à présent, peut ne pas fonctionner.
 -  L'enregistrement ne commencera pas si l'espace libre restant sur le périphérique de stockage USB est inférieur à 2 Mo.
 -  Si le périphérique USB est retiré ou n'a pas suffisamment d'espace (moins de 2 Mo), le message correspondant s'affiche et l'enregistrement s'arrête.

Utilisation du système Bluetooth

Vous pouvez utiliser un périphérique Bluetooth pour écouter de la musique avec un son stéréo de haute qualité, tout cela sans fil !

- Distance de jumelage : maximum 2 m ; Distance de fonctionnement: maximum 10 mètres.
- La performance Bluetooth réelle peut être différente en fonction de votre environnement, même si vous utilisez votre périphérique Bluetooth en respectant la distance de fonctionnement spécifiée.

Qu'est-ce que la technologie Bluetooth ?

Le système Bluetooth est une technologie qui permet de connecter facilement entre eux des périphériques compatibles Bluetooth à l'aide d'une liaison sans fil courte distance.

- Un appareil Bluetooth peut vrombir ou avoir un défaut :
 - Si une partie de votre corps de l'appareil est en contact avec le système de réception/transmission du périphérique Bluetooth ou du Home cinéma.
 - Lorsque l'appareil est soumis à des variations électriques liées à la présence d'obstructions (ex. : mur, coin ou cloison de bureau) ;

Lire un Contenu

- Lorsque l'appareil est exposé à des interférences électriques provenant d'appareils utilisant la même bande de fréquences (exemple : équipements médicaux, fours à micro-ondes et réseaux LAN sans fil).
- Associer l'Ensemble Home cinéma et le périphérique Bluetooth, les deux étant près l'un de l'autre.
- Plus la distance est grande entre l'Ensemble Home cinéma et le périphérique Bluetooth, plus la qualité de transmission se dégrade. Si la distance excède la portée du périphérique Bluetooth, la connexion est perdue.
- Dans les zones où la réception est faible, la connexion Bluetooth peut ne pas fonctionner correctement.
- La port 10 m dans toutes les directions, si aucun obstacle ne se trouve sur le chemin parcouru par le signal. La connexion sera automatiquement coupée si l'appareil est hors de portée. Même si la distance est respectée, il est possible que la qualité sonore soit détériorée par des obstacles (ex. : murs, portes).
- Ce périphérique sans fil peut provoquer des interférences électriques durant son fonctionnement.

Pour connecter le Home cinéma à un périphérique Bluetooth

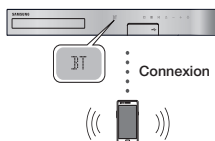

Périphérique Bluetooth

Tout d'abord, vérifiez que l'appareil Bluetooth prend bien en charge la fonction écouteurs stéréo compatible Bluetooth.

1. Appuyez sur le bouton **FUNCTION** sur la télécommande pour afficher le message **BT**.
2. Sélectionnez le menu Bluetooth sur le périphérique Bluetooth que vous désirez connecter. Pour les instructions, reportez-vous au manuel d'utilisation de ce périphérique Bluetooth.
3. Sélectionnez le menu des écouteurs stéréo sur le périphérique Bluetooth.
 - Une liste d'appareils s'affiche.
4. Sélectionnez **[HTS]JXXXXX** depuis la liste recherchée.
 - Lorsque l'Ensemble Home cinéma est connecté au périphérique Bluetooth, le nom de ce périphérique Bluetooth connecté suivi du nom du Home cinéma s'affiche en face du Home cinéma.
5. Lisez de la musique sur le périphérique connecté.
 - Vous pouvez maintenant écouter la musique enregistrée sur le périphérique Bluetooth connecté depuis votre Home cinéma.

- ✎ Le Home cinéma prend en charge uniquement les données d'ordinateur monocarte de qualité moyenne (jusqu'à 237 kbps@48 kHz) mais il ne prend pas en charge les données d'ordinateur monocarte de haute qualité (328 kbps@44,1 kHz).
- ✎ La fonctionnalité AVRCP est prise en charge. Sa fonctionnalité diffère en fonction des spécifications du périphérique connecté.
- ✎ Effectuez uniquement la connexion à un périphérique Bluetooth qui prend en charge le profil A2DP.
- ✎ Un seul périphérique Bluetooth peut être apparié à la fois.
- ✎ Les fonctions de recherche ou de connexion peuvent ne pas fonctionner correctement dans les cas suivants :
 - En présence d'un fort champ électrique à proximité ou autour du Home cinéma.
 - Si plusieurs périphériques Bluetooth sont associés simultanément à l'appareil.
 - Si le périphérique Bluetooth est éteint, mal positionné ou s'il connaît des dysfonctionnements.

Notez que les appareils tels que les fours à micro-ondes, les adaptateurs LAN sans fil, les lampes fluorescentes et les fours à gaz pour le chauffage des locaux utilisent la même plage de fréquences que le périphérique Bluetooth, et peuvent provoquer des interférences électriques.

- ✎ Pour une meilleure compatibilité opérationnelle entre le Home cinéma et un périphérique Bluetooth ou un autre périphérique, comme un téléphone mobile, nous vous conseillons de mettre à jour le système d'exploitation du périphérique sur la version la plus récente.

Pour déconnecter le périphérique Bluetooth du Home cinéma

Vous pouvez déconnecter le périphérique Bluetooth du Home cinéma. Pour les instructions, reportez-vous au manuel d'utilisation de ce périphérique Bluetooth.

- Lorsque le Home cinéma est déconnecté du périphérique Bluetooth, le message **DISCONNECTED** s'affiche en façade.

Pour déconnecter le Home cinéma du périphérique Bluetooth

Appuyez sur le bouton  en façade du Home cinéma pour passer du mode **BT** à un autre mode ou éteindre le Home cinéma.

- Le périphérique Bluetooth connecté attend un certain temps la réponse du Home cinéma avant de terminer la connexion, hormis si vous déconnectez le Home Cinéma via le changement des fonctions. (Le temps de déconnexion peut varier en fonction du périphérique Bluetooth.)
- ✎ En mode Bluetooth, la connexion sera perdue si la distance entre l'Ensemble Home cinéma et le périphérique Bluetooth dépasse 10 m. Lorsque le périphérique Bluetooth est remplacé dans la portée conseillée ou lorsque vous le redémarrez, vous devez appairer à nouveau le périphérique et le Home cinéma pour les reconnecter.

- 🔌 En mode Bluetooth, l'économiseur d'écran s'active si le périphérique Bluetooth reste en l'état Ready (Prêt) pendant 5 minutes. Pour reconnecter le périphérique Bluetooth, désactivez l'économiseur d'écran puis connectez le périphérique. Pour désactiver l'économiseur d'écran, appuyez sur n'importe quel bouton de la télécommande (le bouton Volume, un bouton numérique, etc.)

Utilisation du Démarrage rapide du Bluetooth

Lorsque le home cinéma est éteint, connecter votre appareil intelligent à l'appareil via connexion Bluetooth peut mettre en marche le home cinéma.

- 🔌 La fonction de Démarrage rapide est disponible lorsque le cordon d'alimentation du Home cinéma est branché dans une prise murale CA.

- 🔌 Pour utiliser cette fonction, réglez **Paramètres > Système > Démarr. rapide** sur **Activé**.

- 🔌 Pour utiliser cette fonction, la connexion Bluetooth entre le Home cinéma et votre périphérique intelligent doit avoir été établie au préalable. En d'autres termes, le Home cinéma doit avoir été trouvé dans la liste des périphériques Bluetooth auxquels votre périphérique s'est déjà connecté.

1. Connectez votre dispositif intelligent à l'appareil via Bluetooth. (Pour plus d'informations sur la connexion Bluetooth, reportez-vous au manuel de votre dispositif intelligent.)
2. Une fois connecté le home cinéma démarrera automatiquement en mode **BT**.
 - Sélectionnez la musique que vous souhaitez lire sur votre dispositif intelligent.

Utilisation des boutons spécifiques de la télécommande

TV SOUND

TV SOUND



Si votre téléviseur prend en charge la fonction Anynet+ (HDMI-CEC), le bouton **TV SOUND** vous permet de diriger le son du téléviseur vers les enceintes du Home cinéma ou les enceintes du téléviseur. Pour utiliser, suivez ces étapes :

1. Connectez un câble HDMI au téléviseur et au Home cinéma. (Reportez-vous à la page 13)
2. Réglez **Anynet+ (HDMI-CEC) Activé** dans le Home cinéma et le téléviseur.
3. Appuyez sur le bouton **TV SOUND** de la télécommande. **TV SOUND ON** clignote à l'écran en façade, puis passe à **D. IN**.
 - Lorsque que le **TV SOUND (SON DU TÉLÉVISEUR)** est activé, le son du téléviseur émet à travers les enceintes du Home cinéma.
4. Appuyez à nouveau sur le bouton **TV SOUND** pour le désactiver.
 - Lorsque le **TV SOUND (SON DU TÉLÉVISEUR)** est désactivé, le son du téléviseur émet à travers les enceintes du téléviseur Anynet+ connecté.

Utilisez SON DU TÉLÉVISEUR :

- 1) Lorsque vous voulez écouter le son du téléviseur à travers les enceintes du Home cinéma.
- 2) Lorsque vous voulez écouter le son d'une clé USB branchée dans le téléviseur à travers les enceintes du Home cinéma.

Spécifications de prise en charge TV SOUND ON/OFF (SON DU TÉLÉVISEUR ACTIVÉ/DÉSACTIVÉ) :

Anynet+ (HDMI-CEC) Réglage	Son du téléviseur activé)	Son du téléviseur désactivé
ACTIVÉ	Sortie Enceintes HTS	Silence Enceintes HTS
	Silence Enceintes Téléviseur	Sortie Enceintes Téléviseur
DÉSACTIVÉ	Sortie Enceintes HTS	Silence Enceintes HTS
	Sortie Enceintes Téléviseur	Sortie Enceintes Téléviseur
Aucune opération	Sortie Enceintes HTS	Silence Enceintes HTS
	Sortie Enceintes Téléviseur	Sortie Enceintes Téléviseur

DSP/EQ

DSP/EQ









Vous pouvez régler le son à l'aide de divers modes sonores.

- ▼ **DSP OFF** : sélectionnez cette option pour une écoute normale.
- ▼ **CINEMA** : produit un son réaliste et puissant pour les films.
- ▼ **MUSIC** : mode adapté à toutes les sources musicales.
- ▼ **GAME** : Intensifie les jeux vidéo à l'aide d'un son puissant et réaliste.
- ▼ **M-STEREO (Multi Stéréo)** : produit un son surround pour des sources d'entrée 2 canaux.
- ▼ **POWER BASS** : augmente le son des basses.
- ▼ **LOUD** : améliore les caractéristiques sonores de la basse conformément au niveau de sortie.
- ▼ **NIGHT** : optimise le son pour une écoute nocturne en comprimant la plage dynamique et en atténuant le son.
- ▼ **USER EQ** : fournit un égaliseur pouvant être réglé par l'utilisateur afin que vous puissiez régler la musique selon vos préférences.

Utilisation de BD-LIVE™

1. Connectez l'appareil au réseau (reportez-vous à la page 10).
2. Configurez les paramètres réseau (reportez-vous aux pages 17 à 18).

Une fois que l'appareil est connecté au réseau, vous pouvez profiter de différents contenus de services liés aux films en utilisant des disques compatibles BD-LIVE.

1. Insérez une clé USB dans la prise USB située à l'avant de l'appareil, puis utilisez la fonction **Gestion données BD** pour contrôler la mémoire restante. Le périphérique de mémoire doit avoir au moins 1 Go d'espace libre pour satisfaire aux exigences des services BD-LIVE.
 2. Sélectionnez **Paramètres** sur l'écran d'accueil, puis appuyez sur le bouton .
 3. Sélectionnez **Système**, puis appuyez sur le bouton .
 4. Sélectionnez **Gestion données BD**, puis appuyez sur le bouton .
 5. Sélectionnez **Changer périph.**, puis appuyez sur le bouton .
 6. Sélectionnez **PÉRIPHÉRIQUE DE STOCKAGE**, puis appuyez sur le bouton .
 7. Insérez un disque Blu-ray prenant en charge la technologie BD-LIVE.
 8. Sélectionnez un élément dans la liste des contenus de service BD-LIVE fournis par le fabricant de disque.
-  L'utilisation du service BD-LIVE ainsi que des contenus fournis peuvent varier selon le fabricant du disque.





Utilisation du DLNA

Le DLNA vous permet d'accéder aux fichiers situés sur votre ordinateur et de les lire à partir de votre Home cinéma.

Suivez les directives indiquées dans le guide d'utilisation du DLNA pour configurer le DLNA sur votre ordinateur et pour étiqueter les dossiers et les fichiers que vous souhaitez partager avec le Home cinéma.

Pour accéder aux fichiers situés sur votre ordinateur et les lire après avoir configuré le DLNA, suivez les étapes suivantes.

1. Allumez votre ordinateur, votre téléviseur et le Home cinéma.
2. Assurez-vous que le serveur de partage DLNA (DLNA Shared) fonctionne sur votre ordinateur.
3. Sur le Home cinéma, sélectionnez **Changer périph.**
4. Utilisez les boutons   pour sélectionner votre ordinateur dans la liste des périphériques.
5. Sélectionnez le type de fichier que vous voulez afficher ou lire, **Photos**, **Vidéos** ou **Musique**, puis appuyez sur le bouton .

6. Utilisez les boutons    pour sélectionner le dossier avec le type de fichiers que vous avez sélectionné, puis appuyez sur le bouton . La liste des fichiers s'affiche.
7. Sélectionnez le fichier que vous voulez visualiser ou lire, puis appuyez sur le bouton .

 Vous pouvez créer des listes de lecture à partir de fichiers situés sur votre ordinateur de la même façon que vous pouvez créer des listes de lecture à partir de fichiers enregistrés sur des clés USB ou des disques.

 En dehors de quelques exceptions, vous pouvez contrôler la lecture de fichiers situés sur votre ordinateur de la même façon que vous pouvez contrôler la lecture de fichiers enregistrés sur des clés USB et des disques.

 Vous pouvez également accéder à des fichiers sur votre ordinateur en sélectionnant tout d'abord **Photos**, **Vidéos** ou **Musique** sur l'écran d'accueil, puis en sélectionnant votre ordinateur dans la liste des périphériques qui apparaît.

Applications

Votre Home cinéma vous permet d'accéder à toute une variété de contenus (ex. : actualités, films, météo) que vous pouvez télécharger et visualiser directement sur votre appareil. Dans un premier temps, vérifiez que le réseau fonctionne et que le Home cinéma est connecté à Internet.

Si ce n'est pas le cas, vous ne pourrez pas accéder à la fonction Apps.

Les applications proposées dans Apps fonctionnent généralement comme leur version en ligne et sont dans tous les cas faciles d'utilisation.

Pour pouvoir en profiter, vous devez vous créer un compte. Bien que vous puissiez le faire sur la plupart des applications auxquelles vous accédez via le Home cinéma, l'utilisation d'un ordinateur, d'un ordinateur portable ou d'une tablette connecté(e) à Internet rend l'opération encore plus simple et rapide. Remarque : dans certains cas, vous devez passer à la fois par le Home cinéma et par un ordinateur, un ordinateur portable ou une tablette pour ouvrir un compte.

La principale différence constatée entre les versions classiques en ligne et les versions accessibles via le Home cinéma tient au fait que ces dernières vous demandent d'utiliser la télécommande pour saisir les lettres et les chiffres, et non à un clavier.

Utilisation de Applications

Lorsque vous accédez pour la première fois à l'une de ces applications, le Home cinéma affiche deux contrats d'utilisation. Vous devez accepter ces deux contrats d'utilisation pour télécharger et utiliser une application, quelle qu'elle soit.

Par défaut, le Home cinéma affiche quatre applications populaires sur l'écran d'accueil. Vous pouvez trouver davantage d'applications et changer les applications affichées par le Home cinéma sur l'écran d'accueil en sélectionnant le bouton **Plus**.

Pour ouvrir une application, sélectionnez-la, double-cliquez dessus, puis suivez les instructions qui s'affichent à l'écran.

Visionnage d'autres applications

1. Sélectionnez le bouton **Plus** sur l'écran d'accueil, puis appuyez sur le bouton . L'écran Plus d'applis apparaît en affichant un ensemble d'applications.
2. Pour visionner d'autres applications, déplacer la sélection vers la droite ou vers la gauche jusqu'à ce qu'un autre groupe d'applications apparaisse.
3. Pour quitter l'écran Plus d'applis, sélectionnez **Fermer** ou appuyez sur le bouton **RETURN** ou **EXIT** de la télécommande.

Changement des applications affichées sur l'écran d'accueil

1. Sélectionnez le bouton **Plus**, puis appuyez sur le bouton .
 2. Cliquez sur le champ **Editer** sur l'écran d'accueil, puis appuyez sur le bouton .
 3. Les applications affichées par le home cinéma sur la page d'accueil sont marquées par une coche. Annulez la sélection des applications que vous voulez retirer de l'écran d'accueil en sélectionnant chaque application, puis en appuyant sur le bouton .
 4. Choisissez des applications en sélectionnant chaque application, puis en appuyant sur le bouton . Une coche s'affiche sur chaque application que vous sélectionnez. Vous pouvez sélectionner seulement quatre applications à la fois.
 5. Lorsque vous avez terminé, sélectionnez **OK**, puis appuyez sur le bouton . L'écran d'accueil apparaît à nouveau.
-  Pour sortir d'une application, appuyez sur le bouton **EXIT** de votre télécommande.
-  Pour supprimer les informations de connexion de toutes les applications, appuyez sur le bouton  pendant au moins 5 secondes à l'écran Home (Accueil), et en état No Disc (Aucun disque).

Utilisation d'Opera TV Store

Dans **Opera TV Store**, vous trouverez des services pour visionner des vidéos en streaming sur Internet en haute qualité, pour accéder aux réseaux sociaux et écouter de la musique en streaming.

Accès à Opera TV Store

Pour accéder à **Opera TV Store**, sélectionnez le bouton **Opera TV Store** sur l'écran d'accueil, puis appuyez sur le bouton .

Pour quitter l'écran **Opera TV Store**, appuyez sur le bouton **EXIT** ou **HOME** de la télécommande.

Navigation dans Opera TV Store

Lorsque l'écran **Opera TV Store** apparaît, il affiche une gamme d'applications liées. Utilisez les boutons **▲▼◀▶** de votre télécommande pour déplacer la sélection d'une application à une autre.

Sélection d'une application

Déplacez la sélection sur l'application que vous voulez, puis appuyez sur le bouton . Dans la fenêtre contextuelle qui apparaît, sélectionnez **OUVRIRE** pour ouvrir l'application immédiatement ou **AJOUTER DANS MES APPS** pour ajouter l'application à **Mes Apps**. Appuyez sur le bouton **RETURN** de votre télécommande pour revenir à l'écran **Opera TV Store**.

Sélection des applications par catégorie

Pour que la recherche d'applications soit plus facile, vous pouvez afficher les applications par catégories (ex. : **New** (Nouveau), **Popular** (Populaire), **All** (Tout), **Games** (Jeux), **Tools** (Outils), etc. Pour sélectionner une catégorie, utilisez le bouton **▲** de votre télécommande pour déplacer la surbrillance vers le haut de l'écran. Utilisez ensuite les boutons **◀▶** pour sélectionner une catégorie.

Utilisation de l'écran Mes Apps

Pour accéder à l'écran **Mes Apps**, sélectionnez **MES APPS**, puis appuyez sur le bouton . L'écran **Mes Apps** apparaît et affiche toutes les applications que vous avez enregistrées avec la désignation **Mes Apps**.

Suppression d'applications dans My Apps

1. Sélectionnez le bouton **MENU** situé en haut de l'écran **Mes Apps**, puis appuyez sur le bouton  de la télécommande.
2. Sélectionnez **SUPPRIMER DES APPS** dans le menu, puis appuyez sur le bouton . Un rectangle rouge apparaît autour de l'une des applications.
3. Déplacez le rectangle jusqu'à l'application que vous souhaitez supprimer, puis appuyez sur le bouton .
4. Réglez le processus pour supprimer d'autres applications.
5. Lorsque vous avez terminé, sélectionnez **TERMINÉ**, puis appuyez sur le bouton .
6. Appuyez sur le bouton **RETURN** pour revenir sur l'écran principal.

Recherche d'applications

1. Sélectionnez **RECHERCHER** en haut de votre écran et appuyez sur le bouton .
2. Pour chercher rapidement des applications populaires, cliquez sur l'une des barres de recherches populaires en haut de votre écran,
3. Pour faire une recherche d'application par nom, saisissez le nom de l'application à l'aide du clavier qui s'affiche à l'écran. **Opera TV Store** fera une recherche pendant que vous écrivez et affichera les applications qui ont un nom contenant les lettres que vous saisissez.
 - Pour annuler une recherche en cours, appuyez sur le bouton **RETURN** de votre télécommande ou sélectionnez **PRÉCÉDENT** sur l'écran, puis appuyez sur le bouton .

Informations complémentaires

Remarques

Branchements

SORTIE HDMI

- Selon votre téléviseur, il est possible que certaines résolutions de sortie HDMI ne fonctionnent pas.
- Vous devez disposer d'une connexion HDMI pour visionner les vidéos en 3D.
- Un câble HDMI trop long peut provoquer du bruit à l'écran. Si tel est le cas, réglez **Couleur intense HDMI** sur **Arrêt** dans le menu.

Paramètres

Paramètres 3D

- Sur certains disques 3D, pour arrêter un film en cours de lecture, appuyez une seule fois sur le bouton **[]**. Le film s'arrête et l'option 3D est désactivée. Pour changer la sélection de l'option 3D lorsque vous regardez un film 3D, appuyez une fois sur le bouton **[]**. Le menu Blu-ray apparaît. Appuyez sur le bouton **[]**, puis sélectionnez **Paramètres 3D** dans le menu Blu-ray.
- Selon le contenu et le positionnement de l'image sur l'écran de votre téléviseur, vous pouvez visualiser apparaître des barres verticales noires à droite ou à gauche de l'écran ou sur les deux côtés à la fois.

Format TV

- Selon le type de disque utilisé, certains formats d'image peuvent être indisponibles.
- Si vous sélectionnez un format d'image différent de celui de votre téléviseur, il est possible que l'image affichée soit déformée.
- Si vous sélectionnez **16:9 Original**, votre téléviseur peut afficher **4:3 Pillarbox** (barres noires sur les côtés de l'image).

BD Wise (Produits Samsung uniquement)

- Lorsque l'option **BD Wise** est activée, l'option **Résolution** est définie par défaut sur **BD Wise** et **BD Wise** s'affiche dans le menu **Résolution**.
- Si le produit est connecté à un appareil qui ne prend pas en charge **BD Wise**, la fonction **BD Wise** n'est pas disponible..
- Pour que l'option **BD Wise** fonctionne correctement, définissez **BD Wise** sur **Activé** pour l'appareil et le téléviseur.

Sortie numérique

- Assurez-vous de sélectionner l'option **Sortie numérique** appropriée, sinon vous n'entendrez aucun son ou un son très fort.
- Si le périphérique HDMI (récepteur AV, téléviseur) n'est pas compatible avec les formats compressés (Dolby digital, DTS), le signal audio sera émis en sortie au format PCM.
- Les DVD n'ont pas habituellement de fonctionnalité audio BONUSVIEW ni d'effet sonore de navigation.
- Certains disques Blu-ray ne sont pas dotés de fonctionnalité audio BONUSVIEW ni d'effet sonore de navigation.
- La configuration **Sortie numérique** n'affecte pas la sortie audio analogique (G/D) ou HDMI de votre téléviseur. Elle affecte les sorties audio optique et HDMI lorsque l'appareil est connecté à un récepteur AV.
- Si vous lisez des pistes de son audio MPEG, le signal audio sera émis en sortie au format PCM indépendamment de vos sélections de sortie numérique **Sortie numérique** (PCM ou Bitstream).
- **Sortie numérique** peut être activée lorsque **Sélect. haut-parleur** est définie sur **Haut-parleur TV**.

Connexion internet BD-Live

- Il est possible que la connexion Internet soit limitée lorsque vous utilisez des contenus BD-LIVE.

Anynet+ (HDMI-CEC)

- En fonction de votre téléviseur, il est possible que certaines résolutions de sortie HDMI ne fonctionnent pas. Veuillez vous reporter au manuel d'utilisation de votre téléviseur.
- La fonction sera indisponible si le câble HDMI ne prend pas en charge CEC.
- Si votre téléviseur Samsung dispose d'un logo Anynet+, cela signifie qu'il est compatible Anynet+.

Gestion données BD

- En mode mémoire externe, la lecture du disque pourra s'arrêter si vous déconnectez le périphérique USB en cours d'exécution.
- Seuls les périphériques USB formatés selon le système de fichiers FAT (label de volume DOS 8,3) sont pris en charge. Nous vous recommandons d'utiliser des périphériques USB prenant en charge le protocole USB 2.0 avec une vitesse de lecture/ d'écriture supérieure ou égale à 4 Mo/s.
- La fonction **Reprenre Play** peut être inopérante après le formatage du périphérique de stockage.
- La capacité totale de mémoire disponible pour l'option **Gestion données BD** peut varier selon les conditions.

DivX® Vidéo à la demande

- Pour plus d'informations sur DivX(R) à la demande(VOD), veuillez visiter le site « <http://vod.divx.com> ».

Paramètre haut-parleur

- Lorsque l'option **Sélect. haut-parleur** est définie sur **Haut-parleur TV**, le son est émis depuis les enceintes du téléviseur.

Son HDMI

- Lorsque le son HDMI sort vers les haut-parleurs du téléviseur, il subit automatiquement un mixage final en deux canaux.

Fonct. Retour Audio

- Lorsque l'option **Anynet+ (HDMI-CEC)** est définie sur **Arrêt**, la fonction **Fonct. Retour Audio** n'est pas disponible.
- L'utilisation d'un câble HDMI non certifiée pour ARC (Canal retour audio) peut provoquer un problème de compatibilité.
- La fonction ARC est uniquement disponible si un téléviseur compatible ARC est connectée.

Lire disq.

Lecture de fichiers vidéo

- La lecture des fichiers vidéo au débit binaire élevé, égal ou supérieur à 20 Mbps, exerce une forte charge sur les capacités de l'appareil et risque, de ce fait, de s'interrompre en cours de lecture.

Sélection de la langue de la bande son

- L'indicateur ◀▶ ne s'affichera pas à l'écran si la section **BONUSVIEW** ne contient pas de réglages **BONUSVIEW audio**.
- La disponibilité des langues proposées via la fonction de la langue de la bande son dépend des langues encodées sur le disque. Par conséquent, cette fonction ou certaines langues peuvent être indisponibles.
- Certains disques Blu-ray vous autorisent à sélectionner la bande son anglaise PCM ou Dolby Digital.

Sélection de la langue des sous-titres

- En fonction du disque Blu-ray/DVD, vous pouvez changer la langue des sous-titres dans le Menu du disque. Appuyez sur le bouton **DISC MENU**.
- Cette fonction dépend de la sélection des sous-titres encodés sur le disque et peut ne pas être disponible sur tous les disques Blu-ray/DVD.
- Les informations concernant la fonction principale ou le mode **BONUSVIEW** s'afficheront également si le disque Blu-ray dispose d'une section **BONUSVIEW**.
- Cette fonction modifie à la fois les sous-titres principaux et secondaires au même moment.
- Le nombre total de sous-titres principaux et secondaires s'affiche.

Lecture des fichiers JPEG

- Vous ne pouvez pas agrandir les sous-titres et les graphiques PG pour les afficher en mode plein écran.

Lire un Contenu

Utilisation de la touche **TOOLS** lors du visionnage d'images.

- Si le Home cinéma est connecté à un téléviseur compatible **BD Wise** dont la fonction **BD Wise Activé**, le menu **Paramètres d'image** ne s'affiche pas.
- La fonction **Fond musical** ne fonctionne que si le fichier musical et le fichier photo sont situés sur le même support de stockage. Cependant, la qualité sonore peut être affectée par le débit binaire du fichier musical MP3, la taille des photos et la méthode d'encodage utilisée.

Compatibilité des disques et des formats

Types de disques et contenus pouvant être lus sur cet appareil

Support	Type de disque	Détails
VIDÉO	Disque Blu-ray Disque Blu-ray 3D	Disque BD-ROM ou BD-RE/-R enregistré au format BD-RE.
	DVD-VIDEO, DVD-RW, DVD-R, DVD+RW, DVD+R	DVD-VIDEO, disques DVD+RW/DVD-RW(V)/DVDR/+R enregistrés qui ont été enregistrés et finalisés, ou un support de stockage USB possédant des contenus DivX, MKV, MP4.
MUSIQUE	CD-RW/-R, DVD-RW/-R, BD-RE/-R	Musique enregistrée sur des disques CD-RW/-R, DVD-RW/-R, BD-RE/-R ou un support de stockage USB possédant des contenus MP3 ou WMA.
PHOTO	CD-RW/-R, DVD-RW/-R, BD-RE/-R	Photos enregistrées sur des disques CD-RW/-R, DVD-RW/-R, BD-RE/-R ou un support de stockage USB possédant des contenus JPEG.

☞ Selon le type de disque ou les conditions d'enregistrement, il se peut que certains disques CD-RW/-R et DVD-R ne puissent pas être lus sur cet appareil.

Annexes

- ✎ Si un disque DVD-RW/-R n'a pas été enregistré correctement au format vidéo DVD, il ne pourra pas être lu.
- ✎ Votre appareil ne lit pas les contenus ayant été enregistrés sur un disque DVD-R selon un débit binaire dépassant les 10 Mbps.
- ✎ Il ne lit pas les contenus ayant été enregistrés sur un disque BD-R ou un périphérique USB selon un débit binaire dépassant les 30 Mbps.
- ✎ La lecture peut être inopérante sur certains types de disque ou lorsque vous effectuez des opérations spécifiques telles que les changements d'angle ou le réglage du format de l'image. Des informations détaillées concernant le disque sont inscrites sur le boîtier. Consultez-les si nécessaire.
- ✎ Lors de la lecture d'un titre BD-J, il se peut que le chargement prenne plus de temps que pour un titre normal et que certaines fonctions s'exécutent plus lentement que d'habitude.

Types de disques ne pouvant pas être lus sur cet appareil



- HD DVD
 - Disque DVD-ROM/PD/MV, etc.
 - DVD-RW (VR mode) (mode VR – enregistrement vidéo) :
 - CVD/CD-ROM/CDV/CD-G/CD-I/LD (Les CD-G lisent des données audio uniquement et non des données graphiques.)
 - DVD-RAM
 - CD Super Audio (à l'exception de la couche CD)
 - Disque DVD-R 3,9 Go enregistrable.
- ✎ Il se peut que l'appareil ne réponde pas à toutes les commandes car certains disques Blu-ray, DVD et CD ne permettent qu'un fonctionnement limité ou spécifique et offrent certaines fonctions seulement lors de la lecture.
 - ✎ Samsung ne peut garantir que cet appareil pourra lire tous les disques portant les logos Blu-ray, DVD ou CD car les formats évoluent et des problèmes et erreurs peuvent se produire lors de la création d'un logiciel BD, DVD et CD et/ou la fabrication du disque.
 - ✎ Veuillez contacter le service après-vente de SAMSUNG pour toute question ou tout problème concernant la lecture des disques Blu-ray, DVD ou CD sur cet appareil. Vous pouvez également vous reporter au manuel d'utilisation pour obtenir plus d'informations sur les restrictions en matière de lecture.
 - ✎ Il se peut que certains disques et DVD du commerce achetés en dehors de votre zone ne puissent pas être lus sur cet appareil.

Logos des disques pouvant être lus sur cet appareil

	
Disque Blu-ray	Disque Blu-ray 3D
	
BD-LIVE	Dolby
	
DTS	Java
	
Norme de lecture PAL au Royaume-Uni, en France, en Allemagne, etc.	DivX

Code régional

Les produits et les disques sont codés par région. Ces codes régionaux doivent correspondre pour que le disque puisse être lu. Si les codes ne correspondent pas, le disque ne sera pas lu. Le code régional de ce lecteur figure sur le panneau arrière de l'appareil.

Type de disque	Code régional	Zone
Disque Blu-ray		Amérique du Nord, Amérique centrale, Amérique du Sud, Corée, Japon, Taïwan, Hong Kong et Sud-Est asiatique.
		Europe, Groenland, France d'outre-mer, Moyen-Orient, Afrique, Australie et Nouvelle-Zélande.
		Inde, Chine, Russie, Asie centrale et Asie du Sud.

DVD VIDÉO		États-Unis, Territoires organisés des États-Unis et Canada
		Europe, Japon, Moyen-Orient, Égypte, Afrique du Sud, Groenland
		Taïwan, Corée, Philippines, Indonésie, Hong Kong
		Mexique, Amérique du Sud, Amérique centrale, Australie, Nouvelle-Zélande, Îles du Pacifique, Caraïbes
		Russie, Europe de l'Est, Inde, Corée du Nord, Mongolie
		Chine

 Si le code régional d'un disque Blu-ray/DVD ne correspond pas à celui de l'appareil, ce dernier ne peut pas lire le disque.

AVCHD (Codec vidéo avancé haute définition)

- This product can play back AVCHD format discs. Ces disques sont normalement enregistrés et lus sur des caméscopes.
- Le format AVCHD est un format vidéo numérique haute définition.
- Le format MPEG-4 AVC/H.264 compresse les images de manière plus efficace que le format de compression d'image conventionnel.
- Certains disques AVCHD utilisent le format « x.v.Colour ». Cet appareil peut lire les disques AVCHD faisant appel au format « x.v.Colour ».
- « x.v.Colour » est une marque de commerce de Sony Corporation.
- « AVCHD » et le logo AVCHD sont des marques de commerce de Matsushita Electronic Industrial Co., Ltd. et de Sony Corporation.

 En fonction des conditions d'enregistrement, il est possible que certains disques au format AVCHD ne puissent pas être lus.

 Les disques au format AVCHD doivent être finalisés.

 Le format « x.v.Colour » offre une gamme de couleurs plus large qu'un DVD de caméscope normal.

 Il est possible que certains disques de format DivX, MKV ou MP4 ne puissent pas être lus, selon leur résolution d'image vidéo et leur vitesse de défilement.

Formats pris en charge

Remarques sur la connexion USB

- Cet appareil prend en charge les supports de stockage USB, les lecteurs MP3, les caméras numériques et les lecteurs de carte USB.
- Cet appareil ne gêne pas les noms de dossier ou de fichier dépassant 128 caractères.
- Il peut ne pas être compatible avec certains périphériques USB ou certaines caméras numériques.
- Il prend en charge les systèmes de fichiers FAT 16, FAT 32 et NTFS.
- Effectuez la connexion des périphériques USB directement au port USB de l'appareil. La connexion via un câble USB peut causer des problèmes de compatibilité.
- L'insertion de plusieurs périphériques de mémoire dans un lecteur multcarte peut entraîner le dysfonctionnement de celui-ci.
- L'appareil ne prend pas en charge le protocole PTP (Peer to Peer).
- Ne déconnectez pas un périphérique USB pendant le transfert ou l'enregistrement de données.
- Plus la résolution de l'image est élevée, plus le délai d'affichage de cette image est long.
- Cet appareil ne peut pas lire les fichiers MP3 de type DRM (Gestion des droits numériques) téléchargés depuis des sites commerciaux.
- Votre appareil ne prend en charge que les vidéos dont la vitesse de défilement des images est inférieure à 30 fps.
- Il ne prend en charge que les périphériques de classe de stockage de masse (MSC) USB tels que les clés USB et les disques durs USB. (HUB n'est pas disponible.)
- Certains disques durs USB, lecteurs multcartes et clés USB peuvent ne pas être compatibles avec cet appareil.
- Si certains périphériques USB requièrent une puissance excessive, ils pourront être limités par le dispositif de sécurité du circuit.
- Si la lecture à partir d'un disque dur USB est instable, fournissez-lui une alimentation supplémentaire en branchant le disque dur dans une prise murale. Si le problème persiste, contactez le fabricant du disque dur USB.
- SAMSUNG ne peut être tenu pour responsable de la corruption de fichiers de données ou de la perte de données.

Prise en charge des fichiers vidéo

Extension de fichier	Conteneur	Codec vidéo	Codec audio	Résolution
*.avi	AVI	DivX 3.11/4/5/6 MP4v3 H.264 BP/MP/HP	MP3, Dolby Digital, DTS, WMA, PCM	1920 x 1080
*.mkv	MKV	VC-1 AP, DivX 5/6 H.264 BP/MP/HP	MP3, Dolby Digital, DTS,	
*.wmv	WMV (wmv9)	VC-1 AP, VC-1 SM	WMA	
*.mp4	MP4	MP4 (mp4v) H.264 BP/MP/HP	AAC	
*.mpg / *.mpeg	PS	MPEG1 MPEG2 H.264 BP/MP/HP	MP1, 2 Dolby Digital, DTS	

▪ Limitations

- Même lorsqu'un fichier est codé selon un codec pris en charge mentionné ci-dessus, ce fichier peut ne pas être lu en cas de problème au niveau de son contenu.
- La lecture normale ne sera pas garantie si les informations relatives au conteneur du fichier sont erronées ou si le fichier lui-même est corrompu.
- Les fichiers ayant un débit binaire ou une vitesse de défilement supérieur(e) à la normale peuvent présenter des discontinuités au niveau de la lecture audio/vidéo.
- La fonction Recherche (Saut) sera indisponible si la table d'indexage du fichier est corrompue.

▪ Décodeur vidéo

- Prend en charge le format H.264 de niveau 4.1 et AVCHD
- Ne prend pas en charge les formats H.264 FMO/ASO/RS et VC1 SP/MP/AP L4
- MPEG4 SP, ASP : Inférieure à 1280 x 720 : 60 images maxi.
Supérieure à 1280 x 720 : 30 images maxi.
- Ne prend pas en charge le format GMC 2 ou supérieur

▪ Décodeur audio

- Prend en charge les formats WMA 7, 8, 9 et STD
- Ne prend pas en charge le taux d'échantillonnage WMA de 220/50 Hz mono.
- AAC: Taux d'échantillonnage maxi. : 96 KHz (8, 11, 12, 16, 22, 24, 32, 44,1, 48, 64, 88,2, 96) Débit binaire maxi. : 320 kbps

▪ Formats des fichiers de sous-titrage DivX pris en charge

- *.txt, *.smi, *.srt, *.sub, *.txt

Prise en charge des fichiers musicaux

Extension de fichier	Conteneur	Codec audio	Plage de prise en charge
*.mp3	MP3	MP3	-
*.wma	WMA	WMA	* Taux d'échantillonnage (en kHz) - 8, 11, 16, 22, 32, 44,1, 48 * Débits binaires - Tous les débits binaires dans la plage allant de 5 kbps à 384 kbps

Prise en charge de fichier image

Extension de fichier	Type	Résolution
*.jpg / *.jpeg / *.jpe	JPEG	15360 x 8640
*.png	PNG	

Sélections des sorties numériques

Configuration		PCM	Train de bits (non traités)	Train de bits (DTS Réencodé)	Train de bits (Dolby D. Réencodé)
Connexion		Récepteur AV prenant en charge l'interface HDMI			
Flux de données audio sur disque Blu-ray	PCM	Jusqu'à PCM 7,1 ca	PCM	DTS réencodé	Dolby D. Réencodé *
	Dolby Digital	Jusqu'à PCM 2,1 ca	Dolby Digital		
	Dolby Digital Plus	Jusqu'à PCM 2,1 ca	Dolby Digital Plus		
	Dolby TrueHD	Jusqu'à PCM 2,1 ca	Dolby TrueHD		
	DTS	Jusqu'à PCM 5,1 ca	DTS		
	DTS/HD High Resolution Audio	Jusqu'à PCM 7,1 ca	DTS/HD High Resolution Audio		
	DTS/HD Master Audio	Jusqu'à PCM 7,1 ca	DTS/HD Master Audio		
Flux de données audio sur DVD	PCM	Jusqu'à PCM 2 ca	PCM 2 ca	PCM 2 ca	PCM 2 ca
	Dolby Digital	Jusqu'à PCM 2,1 ca	Dolby Digital	Dolby Digital	Dolby Digital
	DTS	Jusqu'à PCM 5,1 ca	DTS	DTS	DTS
Résolution pour disque Blu-ray	Any	Décode la principale fonction audio et le flux de données audio BONUSVIEW en données PCM et ajoute des effets sonores de navigation.	Émet uniquement le flux de données audio de la fonction principale, de sorte que votre récepteur AV puisse décoder les trains de bits audio. Vous n'entendrez pas de données audio BONUSVIEW ni d'effets sonores de navigation.	Décode la principale fonction audio et le flux de données audio BONUSVIEW en données PCM et ajoute des effets sonores de navigation, puis réencode les données audio PCM en trains de bits DTS.	Décode la principale fonction audio et le flux de données audio BONUSVIEW en données PCM et ajoute des effets sonores de navigation, puis réencode les données audio PCM en trains de bits Dolby Digital ou PCM.

- Si le flux de données source est 2 ca ou mono, le réglage « Re-encoded Dolby D » (Dolby D. réencodé) ne sera pas appliqué. La sortie sera PCM 2 ca.

Les disques Blu-ray peuvent contenir trois types de flux de données audio :



- Principale fonction audio : Bande son de la fonction principale.
- Fonctionnalité audio BONUSVIEW : Bande son supplémentaire, comportant, par exemple, le commentaire du réalisateur ou de l'acteur.
- Effets sonores de navigation : Lorsque vous choisissez une navigation via un quelconque menu, les effets sonores de navigation peuvent retentir. Les effets sonores de navigation sont différents sur chaque disque Blu-ray.

Résolution selon le mode de sortie

Lecture du disque Blu-ray/des e-contenus/des contenus numériques		Lecture DVD	
Configuration	Puissance	Mode HDMI	Mode HDMI
		Disque Blu-ray	
BD Wise	Résolution du disque Blu-ray	1080p@60F	480i
Auto	Résolution optimale de l'entrée du téléviseur		Résolution optimale de l'entrée du téléviseur
1080p@60F	1080p@60F		-
1080p	-		1080p
Trame vidéo : Auto (24Fs)	1080p/24F		-
1080i	1080i		1080i
720p	720p		720p
576p/480p	576p/480p		576p/480p

Dépannage

Reportez-vous au tableau ci-dessous lorsque cet appareil ne fonctionne pas correctement. Si le problème que vous rencontrez n'est pas répertorié ci-dessous ou si les consignes ne vous sont d'aucune aide, éteignez l'appareil, débranchez le cordon d'alimentation et contactez le revendeur agréé le plus proche ou un centre de dépannage Samsung Electronics.

Problème	Vérification/Solution
Le disque ne peut pas être éjecté.	<ul style="list-style-type: none"> Le cordon d'alimentation est-il branché correctement sur la prise secteur ? Coupez l'alimentation électrique, puis rallumez-la.
La lecture ne démarre pas.	<ul style="list-style-type: none"> Vérifiez le numéro de zone du disque Blu-ray/DVD. Les disques Blu-ray/DVD achetés à l'étranger peuvent ne pas être compatibles. Les CD-ROM et DVD-ROM ne peuvent pas être lus sur ce lecteur. Vérifiez que le niveau de classification est approprié.
La lecture ne commence pas immédiatement lorsque vous appuyez sur le bouton  / .	<ul style="list-style-type: none"> Le disque est-il déformé ou rayé ? Nettoyez le disque.
Aucun son.	<ul style="list-style-type: none"> Le système home cinéma n'émet aucun son pendant la lecture rapide, au ralenti, et en mode pas à pas. Les enceintes sont-elles correctement branchées ? La configuration des enceintes est-elle réglée correctement ? Le disque est-il sale ou endommagé ?

Problème	Vérification/Solution
La télécommande ne fonctionne pas.	<ul style="list-style-type: none"> Faites-vous fonctionner la télécommande dans sa plage opérationnelle et dans l'angle correct par rapport au capteur ? Les piles sont-elles déchargées ?
<ul style="list-style-type: none"> Le disque tourne mais aucune image ne s'affiche. La qualité est mauvaise et l'image tremble. 	<ul style="list-style-type: none"> Le téléviseur est-il sous tension ? Les câbles vidéo sont-ils correctement branchés ? Le disque est-il sale ou endommagé ? La lecture d'un disque de mauvaise fabrication peut s'avérer impossible.
La langue de la bande-son et les sous-titres ne fonctionnent pas.	<ul style="list-style-type: none"> La langue de la bande son et les sous-titres ne fonctionnent pas si le disque ne comporte pas de pistes ou de sous-titres dans plusieurs langues.
L'écran de menu n'apparaît pas même si la fonction de menu est sélectionnée.	<ul style="list-style-type: none"> Le disque que vous utilisez contient-il des menus ?
Impossible de modifier le format d'image.	<ul style="list-style-type: none"> La lecture des disques Blu-ray/DVD 16:9 sur le Home cinéma est possible en mode 16:9 Full (16/9 Plein écran), 4:3 Letter Box (4/3 Boîte aux lettres) ou 4:3 Pan - Scan (4/3 Panoramique – Balayage) ; en revanche, les disques Blu-ray/DVD 4:3 peuvent être lus au format 4:3 uniquement. Reportez-vous à la pochette du disque Blu-ray et sélectionnez le rapport approprié.
<ul style="list-style-type: none"> L'appareil ne fonctionne pas. (exemple : L'appareil s'éteint ou émet un bruit anormal.) L'appareil ne fonctionne pas normalement. 	<ul style="list-style-type: none"> Appuyez et maintenez enfoncé le bouton ■ de la télécommande pendant 5 secondes en mode STANDBY. Cela réinitialise l'appareil. - L'utilisation de la fonction RESET efface tous les réglages enregistrés. N'utilisez ce bouton que si cela est vraiment nécessaire.
Vous avez oublié le mot de passe du niveau de classification.	<ul style="list-style-type: none"> Sans disque dans le lecteur, appuyez et maintenez enfoncé le bouton ■ de l'appareil pendant plus de 5 secondes. INIT s'affiche sur l'écran et les réglages par défaut sont rétablis. - L'utilisation de la fonction RESET efface tous les réglages enregistrés. N'utilisez ce bouton que si cela est vraiment nécessaire.
Réception des émissions de radio impossible.	<ul style="list-style-type: none"> L'antenne est-elle correctement branchée ? Si le signal d'entrée de l'antenne est faible, installez une antenne FM extérieure dans une zone bénéficiant d'une bonne réception.
Aucun son n'est entendu lors de l'écoute du son du téléviseur à travers les enceintes du Home cinéma.	<ul style="list-style-type: none"> Si vous appuyez sur le bouton ▲ lorsque vous regardez la télévision à l'aide des fonctions D. IN ou AUX, les fonctions du disque Blu-ray/DVD sont activées et le son du téléviseur est coupé.
« Non disponible » apparaît à l'écran.	<ul style="list-style-type: none"> Les fonctions ou les commandes ne peuvent être exécutées pour le moment car : <ol style="list-style-type: none"> Le logiciel du disque Blu-ray/DVD les limite. Le logiciel du disque Blu-ray/DVD ne prend pas en charge la fonction en question (par ex. : les angles). La fonction n'est pas disponible pour le moment. Vous avez demandé un titre, un numéro de chapitre ou un temps de recherche hors de portée du disque.

Problème	Vérification/Solution
Il est possible que l'écran du téléviseur n'affiche pas d'image lorsque la résolution de la sortie HDMI n'est pas prise en charge par le téléviseur (par exemple 1080p).	<ul style="list-style-type: none"> Appuyez et maintenez le bouton  du panneau avant pendant plus de 5 secondes en l'absence de disque inséré dans l'appareil. Tous les paramètres seront réinitialisés sur leur valeur d'origine.
Aucune sortie HDMI.	<ul style="list-style-type: none"> Vérifiez la connexion entre le téléviseur et la prise HDMI de l'appareil. Vérifiez que votre téléviseur prend en charge les résolutions d'entrée HDMI 576p/480p/720p/1080i/1080p.
Sortie HDMI anormale apparaît à l'écran.	<ul style="list-style-type: none"> Si du bruit aléatoire apparaît à l'écran, cela signifie que le téléviseur ne prend pas en charge la protection HDCP (High-bandwidth Digital Content Protection).
Fonction DLNA	
Vous pouvez voir les dossiers partagés via DLNA mais pas les fichiers.	<ul style="list-style-type: none"> La lecture DLNA affiche uniquement les fichiers Photo, Musique et Film. Aucun autre type de fichier ne peut être affiché.
La vidéo est lue par intermittence.	<ul style="list-style-type: none"> Vérifiez si le réseau est stable. Vérifiez que le câble réseau est correctement branché et que le réseau n'est pas surchargé.
La connexion DLNA entre le téléviseur et l'ordinateur est instable.	<ul style="list-style-type: none"> Les adresses IP sous le même sous-réseau doivent être uniques, dans le cas contraire une collision IP peut entraîner une connexion instable. Vérifiez si vous avez un pare-feu activé. Si tel est le cas, désactivez la fonction pare-feu.
BD-LIVE	
Le Home cinéma ne parvient pas à se connecter au serveur BD-LIVE.	<ul style="list-style-type: none"> Vérifiez si la connexion réseau est active ou non en utilisant la fonction État du réseau. Vérifiez si le périphérique de mémoire USB est connecté à l'appareil. Le périphérique de mémoire doit avoir au moins 1 Go d'espace libre pour satisfaire aux exigences des services BD-LIVE. Vous pouvez vérifier la taille disponible dans Gestion données BD. (Reportez-vous à la page 32) Vérifiez que l'option Connexion internet BD-Live est réglée sur Permettre tout. Si toutes les mesures préconisées ci-dessus échouent, contactez le fournisseur de contenus ou mettez à jour l'appareil à l'aide de la dernière version de micrologiciel disponible.
Une erreur s'est produite en cours d'utilisation du service BD-LIVE.	<ul style="list-style-type: none"> Le périphérique de mémoire doit avoir au moins 1 Go d'espace libre pour satisfaire aux exigences des services BD-LIVE. Vous pouvez vérifier la taille disponible dans Gestion données BD. (Reportez-vous à la page 32)

 Lorsque les réglages d'usine par défaut sont rétablis, toutes les données Blu-ray utilisateur stockées sur le lecteur seront effacées.

Caractéristiques techniques

Généralités	Poids	1,90 kg	
	Dimensions	430,0 (L) x 55,0 (H) x 224,0 (P) mm	
	Plage de températures de fonctionnement	+5°C à +35°C	
	Plage de taux d'humidit	10 % à 75 %	
Tuner FM	Rapport signal/bruit	55 dB	
	Sensibilité utilisable	12 dB	
	Distorsion harmonique totale	1,0 %	
HDMI	Vidéo	1080p, 1080i, 720p, 576p/480p	
	Audio	Audio PCM multicanaux, audio Bitstream et audio PCM	
Amplificateur	Sortie de l'enceinte avant	75W x 2(3Ω)	
	Sortie du caisson de basse	100W(3Ω)	
	Réponse en fréquence	Entrée analogique : 20Hz~20kHz (±3dB)	
		Entrée numérique : 20Hz~40kHz (±4dB)	
	Rapport signal/bruit	70dB	
	Séparation des canaux	60dB	
Sensibilité d'entrée	(AUX)500mV		
Enceinte	Enceintes	Système d'enceintes 2,1 canaux	
		Avant	Caisson de graves
	Impédance	3 Ω	3 Ω
	Plage de fréquences	140Hz~20kHz	40Hz ~ 160Hz
	Niveau de pression acoustique de sortie	87dB/W/M	88dB/W/M
	Entrée nominale	75W	100W
	Entrée maximale	150W	200W
	Dimensions (L x H x P) (Unité : mm)	77 x 108 x 70	155 x 300 x 285
Poids (Unité : kg)	0,35	2,88	

- Les vitesses de réseau égales ou inférieures à 10 Mbps ne sont pas prises en charge.
- Samsung Electronics Co., Ltd se réserve le droit de modifier les caractéristiques techniques sans avis préalable.
- Le poids et les dimensions sont approximatifs.
- La conception et les caractéristiques techniques sont susceptibles d'être modifiées sans préavis.
- Pour l'alimentation et la consommation d'énergie, reportez-vous à l'étiquette apposée sur l'appareil.

Licences



Fabriqué sous licence par Dolby Laboratories. Dolby et le symbole représentant deux D sont des marques de commerce de Dolby Laboratories.

Pour consulter les brevets DTS, rendez-vous sur <http://patents.dts.com>. Fabriqué sous licence par DTS Licensing Limited. DTS, DTS-HD, le symbole, et DTS-HD et le symbole qui lui est associé sont des marques déposées, et DTS-HD Master Audio | Essential est une marque déposée de DTS, Inc. © DTS, Inc. Tous droits réservés.



À PROPOS DES VIDÉOS DIVX : DivX® est un format vidéo numérique créé par la société DivX, LLC, filiale de Rovi Corporation. Ceci est un appareil DivX Certified® qui a fait l'objet d'une série de tests rigoureux pour s'assurer qu'il prend en charge la lecture des vidéos DivX.

Pour obtenir les détails et en savoir plus sur les outils logiciels qui vous permettent de convertir vos fichiers au format vidéo DivX. À PROPOS DU FORMAT VIDÉO À LA DEMANDE DIVX : Cet appareil DivX Certified® doit être enregistré afin de servir à visionner des films vidéo à la demande (VOD) au format DivX achetés dans le commerce. Pour obtenir votre code d'enregistrement, identifiez l'emplacement de la section DivX VOD dans le menu de configuration de votre appareil. Allez sur le site Web.vod.divx.com pour obtenir de plus amples informations sur la procédure d'enregistrement. Les appareils DivX Certified® peuvent lire des vidéos DivX® dans une résolution HD de 1080p, y compris les programmes d'appel. DivX®, DivX Certified® et les logos qui leur sont associés sont des marques déposées de Rovi Corporation ou de ses filiales et font l'objet d'une licence. Cette norme est couverte par un ou plusieurs des brevets américains suivants : 7,295,673; 7,460,668; 7,515,710; 7,519,274



DLNA®, DLNA Logo et DLNA CERTIFIED® sont des marques déposées, des marques de service ou des marques de certification de Digital Living Network Alliance.



Les termes HDMI et HDMI High-Definition Multimedia Interface, et le logo HDMI sont des marques de commerce ou des marques déposées de HDMI Licensing LLC aux États-Unis et dans d'autres pays.



Oracle et Java sont des marques déposées de Oracle et/ou ses filiales. D'autres noms mentionnés peuvent être des marques de commerce de leurs propriétaires respectifs.

Ce produit intègre la technique de protection contre la copie applicable aux brevets américains ainsi que d'autres droits de propriété intellectuelle de Rovi Corporation. Il est interdit de tenter de démonter l'appareil et d'en étudier le fonctionnement en vue de le reproduire.

Blu-ray Disc™, Blu-ray™ et les logos y afférents sont des marques de commerce de Blu-ray Disc Association.

Cet appareil utilise la technologie Cinavia qui limite l'utilisation de copies non autorisées de certains films et vidéos ainsi que leurs bandes son disponibles dans le commerce. Lorsqu'une utilisation interdite d'une copie non autorisée est détectée, un message s'affiche et la lecture ou la copie est interrompue. Pour obtenir de plus amples informations sur la technologie Cinavia, veuillez consulter le Cinavia Online Consumer Information Centre ? (Centre d'informations consommateur en ligne Cinavia) à l'adresse <http://www.cinavia.com>. Pour toute demande d'informations complémentaires par courrier concernant Cinavia, envoyez une carte postale comportant votre adresse postale à : Cinavia Consumer Information Centre, P.O. Box 86851, San Diego, CA, 92138, USA. Cet appareil intègre une technologie brevetée sous licence de Verance Corporation et qui est protégée par le brevet américain 7 369 677 ainsi que par d'autres brevets américains et internationaux accordée et en attente ainsi que par des droits d'auteur et une protection commerciale confidentielle pour certains aspects de cette technologie. Cinavia est une marque de commerce de Verance Corporation. Copyright 2004-2010 Verance Corporation. Tous droits réservés par Verance. Il est interdit de tenter de démonter l'appareil et d'en étudier le fonctionnement en vue de le reproduire.

- Avis de licence libre

En cas d'utilisation de logiciels libres, les licences libres sont disponibles dans le menu du produit.

SAMSUNG

Comment contacter Samsung dans le monde

Si vous avez des suggestions ou des questions concernant les produits Samsung, veuillez contacter le Service Consommateurs Samsung.

Area	Contact Centre ☎	Web Site
■ Europe		
AUSTRIA	0800 - SAMSUNG (0800 - 7267864)	www.samsung.com/at/support
BELGIUM	02-201-24-18	www.samsung.com/be/support (Dutch) www.samsung.com/be_fr/support (French)
BOSNIA	051 331 999	www.samsung.com/support
BULGARIA	07001 33 11 , sharing cost	www.samsung.com/bg/support
CROATIA	062 726 786	www.samsung.com/hr/support
CZECH	800 - SAMSUNG (800-726786) Samsung Electronics Czech and Slovak, s.r.o. V Parku 2343/24, 148 00 - Praha 4	www.samsung.com/cz/support
DENMARK	70 70 19 70	www.samsung.com/dk/support
FINLAND	030-6227 515	www.samsung.com/fi/support
FRANCE	01 48 63 00 00	www.samsung.com/fr/support
GERMANY	0180 6 SAMSUNG bzw. 0180 6 7267864* 0180 6 67267864* (*0,20 €/Anruf aus dem dt. Festnetz, aus dem Mobilfunk max. 0,60 €/Anruf)	www.samsung.com/de/support
CYPRUS	8009 4000 only from landline, toll free	
GREECE	80111-SAMSUNG (80111 726 7864) only from land line (+30) 210 6897691 from mobile and land line	www.samsung.com/gr/support
HUNGARY	0680SAMSUNG (0680-726-786) 0680PREMIUM (0680-773-648)	http://www.samsung.com/hu/support
ITALIA	800-SAMSUNG (800.7267864)	www.samsung.com/it/support
LUXEMBURG	261 03 710	www.samsung.com/support

Area	Contact Centre ☎	Web Site
MONTENE-GRO	020 405 888	www.samsung.com/support
SLOVENIA	080 697 267 090 726 786	www.samsung.com/si/support
NETHER-LANDS	0900-SAMSUNG (0900-7267864) (€ 0,10/Min)	www.samsung.com/nl/support
NORWAY	815 56480	www.samsung.com/no/support
POLAND	0 801-172-678* lub +48 22 607-93-33 ** *(całkowity koszt połączenia jak za 1 impuls według taryfy operatora) **(koszt połączenia według taryfy operatora)	www.samsung.com/pl/support
PORTUGAL	808 20 7267	www.samsung.com/pt/support
ROMANIA	08008 SAMSUNG (08008 726 7864) TOLL FREE No.	www.samsung.com/ro/support
SERBIA	011 321 6899	www.samsung.com/rs/support
SLOVAKIA	0800 - SAMSUNG(0800-726 786)	www.samsung.com/sk/support
SPAIN	0034902172678	www.samsung.com/es/support
SWEDEN	0771 726 7864 (SAMSUNG)	www.samsung.com/se/support
SWITZER-LAND	0848 726 78 64 (0848-SAMSUNG)	www.samsung.com/ch/support (German) www.samsung.com/ch_fr/support (French)
UK	0330 SAMSUNG (7267864)	www.samsung.com/uk/support
EIRE	0818 717100	www.samsung.com/ie/support
LITHUANIA	8-800-77777	www.samsung.com/lt/support
LATVIA	8000-7267	www.samsung.com/lv/support
ESTONIA	800-7267	www.samsung.com/ee/support



Mise au rebut appropriée de la batterie de ce produit

(applicable dans les pays dotés d'un système de tri sélectif)

Ce symbole sur la batterie, le manuel ou l'emballage indique que la batterie de ce produit ne doit pas être mise au rebut avec les autres déchets ménagers à la fin de sa durée de vie. Lorsqu'ils sont indiqués, les symboles chimiques Hg, Cd ou Pb indiquent que cette batterie contient du mercure, du cadmium ou de plomb en quantité supérieure aux niveaux de référence de la Directive CE 2006/66. Si les batteries ne sont pas correctement mises au rebut, ces substances peuvent provoquer un danger pour la santé humaine ou l'environnement.

Afin de protéger les ressources naturelles et de promouvoir le recyclage, séparez les piles des autres déchets et recyclez-les via votre système local gratuit de retour de piles.



Mise au rebut appropriée de ce produit (Déchets d'équipements électriques et électroniques)

(applicable dans les pays dotés d'un système de tri sélectif)

Ce symbole sur le produit, les accessoires ou le manuel indique que le produit et ses accessoires électroniques (par exemple, le chargeur, les casques ou le câble USB) ne doivent pas être mis au rebut avec les autres déchets ménagers à la fin de leur durée de vie. Pour éviter toute nuisance à l'environnement ou à la santé par une mise au rebut incontrôlée des déchets, veuillez séparer ces articles des autres types de déchets et les recycler de façon responsable pour promouvoir la réutilisation à long terme des ressources matérielles.

Pour assurer un recyclage du produit dans le respect de l'environnement, les particuliers doivent s'enquérir des lieux et procédures appropriés auprès du détaillant qui leur a vendu ces articles ou auprès des collectivités locales

Les utilisateurs professionnels doivent contacter leur fournisseur et se reporter aux conditions du contrat d'achat. Ce produit et ses accessoires électroniques ne doivent pas être jetés avec les autres déchets commerciaux.



HT-J4200

gebruiksaanwijzing

2.1-kanaals Blu-ray™ Thuisbioscoopstelsysteem

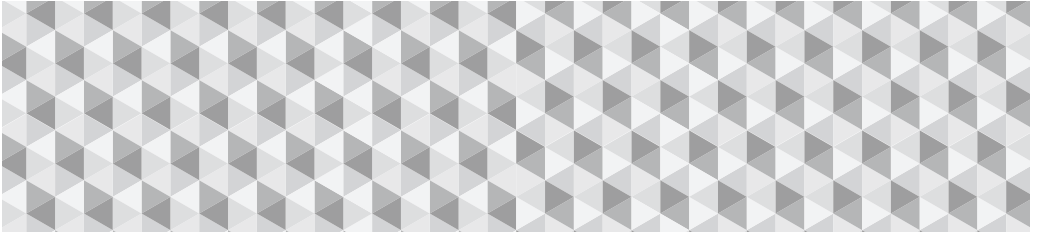

ongekende mogelijkheden

Hartelijk dank voor de aanschaf van dit Samsung-product. Voor een meer volledige service, registreert u het product op

www.samsung.com/register

Veiligheidsinformatie

LET OP

GEVAAR VAN ELEKTRISCHE SCHOKKEN, NIET OPEN MAKEN

LET OP: OM HET RISICO OP ELEKTRISCHE SCHOKKEN TE BEPERKEN, DIENT U DE BEHUIZING (OF DE ACHTERZIJDE) NIET TE VERWIJDEREN. DIT APPARAAT BEVAT GEEN ONDERDELEN DIE DE GEBRUIKER ZELF KAN REPAREREN. LAAT ONDERHOUD OVER AAN GEKwalificeerd PERSONEEL.

- De sleuven en openingen in de kast en aan de achterkant of onderkant zijn bedoeld om de benodigde ventilatie te bieden. Deze sleuven en opening mogen nooit geblokkeerd of afgedekt worden, om een betrouwbare werking van het apparaat te waarborgen en het apparaat te beschermen tegen oververhitting.
 - Plaats het apparaat niet in een krappe ruimte, zoals een boekenkast of inbouwkast, tenzij voor toereikende ventilatie wordt gezorgd.
 - Plaats het apparaat niet bij of boven een radiator of verwarmingsrooster, of op een plaats waar het wordt blootgesteld aan direct zonlicht.
 - Plaats geen potten, vazen, enzovoort met water op het apparaat. Gemorst water kan brand of elektrische schokken veroorzaken.
- Stel het apparaat niet bloot aan regen en plaats het niet in de buurt van water (een badkuip, wasfontein, gootsteen of wastobbe, in een vochtige kelder, of in de buurt van een zwembad, enzovoort). Als het apparaat onverhoopt nat wordt, moet u onmiddellijk de stekker uit het stopcontact halen en contact opnemen met een geautoriseerde dealer.
- Dit apparaat maakt gebruik van batterijen. Mogelijk gelden in uw gemeenschap milieuvorschriften die vereisen dat u zich op passende wijze van deze batterijen ontdoet. Neem contact op met uw plaatselijke autoriteiten voor informatie over het weggooiën en recyclen van batterijen.
- Stopcontacten, verlengkabels of adapters niet overbelasten, aangezien dit kan resulteren in brand of elektrische schokken.
- Voedingskabels zodanig aanleggen dat de kans klein is dat iemand erop stapt of dat ze worden afgeklemd door voorwerpen die erop of ertegenaan worden geplaatst. Let vooral op het uiteinde van de kabel aan het uiteinde bij de stekker, bij het stopcontact, en op het punt waar deze uit het apparaat komt.
- Haal de stekker van het apparaat uit het stopcontact en haal de antenne- of kabelaansluiting los om het apparaat te beschermen tijdens een onweersbui of wanneer het langere tijd niet wordt gebruikt en onbeheerd wordt achtergelaten. Hiermee voorkomt u beschadiging van de set door blikseminslag en stroompieken.
- Controleer voordat u het netsnoer aansluit op de gelijkstroomadapter of de spanningsaanduiding op de gelijkstroomadapter overeenkomt met de plaatselijke stroomvoorziening.
- Steek nooit metalen voorwerpen in de openingen van dit apparaat. Dit kan gevaar van elektrische schokken opleveren.



Dit symbool geeft aan dat hoge spanning binnenin het product aanwezig is. Het is gevaarlijk contact te maken met onderdelen binnenin het product.



Dit symbool geeft aan dat belangrijke informatie betreffende de bediening en het onderhoud wordt geleverd bij het product.

- Raak de onderdelen in het apparaat nooit aan, om elektrische schokken te vermijden. Het apparaat mag alleen worden opengemaakt door een gekwalificeerde monteur.
- Zorg ervoor dat u de stekker stevig in het stopcontact steekt. Trek wanneer u de stekker uit het stopcontact wilt halen altijd aan de stekker. Probeer nooit de stekker uit het stopcontact te halen door aan het snoer te trekken. Raak het netsnoer niet aan met natte handen.
- Als het apparaat niet normaal functioneert, met name wanneer het apparaat ongewone geluiden of een ongewone geur verspreidt, moet u onmiddellijk de stekker uit het stopcontact halen en contact opnemen met een geautoriseerde dealer of een geautoriseerd servicecenter.
- Onderhoud van de behuizing
 - Schakel andere installatiecomponenten eerst uit voordat u deze op het product aansluit.
 - Als u het product plotseling van een koude naar een warme plek verplaatst, kan condensatie op de werkende onderdelen en lens ontstaan en kan de disc op een abnormale manier worden afgespeeld. Als dit gebeurt, haalt u de stekker uit het stopcontact en wacht u twee uur voordat u de stekker weer in het stopcontact steekt. Plaats vervolgens een disc en probeer deze opnieuw af te spelen.
- Haal de stekker uit het stopcontact als u het product langere tijd niet gebruikt of als u het luis voor langere tijd verlaat (met name als kinderen, ouderen of invaliden zonder toezicht in het huis achterblijven).
 - Een opeenhoping van stof kan leiden tot elektrische schokken, elektrische lekkage of brand doordat het netsnoer vonken en warmte af gaat geven of de isolatie verslechtert.
- Neem contact op met een geautoriseerd servicecentrum voor meer informatie als u van plan bent het product te installeren op een plaats met veel stof, hoge of lage temperaturen, hoge luchtvochtigheid, chemische stoffen, of waar het 24 uur per dag zal worden gebruikt, zoals in een luchthaven, treinstation, enzovoort. Als u dat niet doet, kan dit leiden tot ernstige schade aan uw product.
- Gebruik uitsluitend een naar behoren geaarde stekker en geaard stopcontact.
 - Een onjuiste aarding kan leiden tot elektrische schokken of beschadiging van de apparatuur. (Alleen apparatuur van Klasse I.)
- Als u het apparaat volledig wilt uitschakelen, moet u de stekker uit het stopcontact halen. Zorg er daarom voor dat de stekker en het stopcontact altijd gemakkelijk bereikbaar zijn.
- Sta niet toe dat kinderen aan het product gaan hangen.

- Bewaar de toebehoren (batterijen, enzovoort) op een veilige plaats, buiten het bereik van kinderen.
- Zet het product niet op een instabiele plaats, zoals een wiebelige plank, een aflopende vloer of een plaats die is blootgesteld aan trillingen.
- Het product niet laten vallen of aanstoten. Als het product is beschadigd, moet u de stekker uit het stopcontact halen en contact opnemen met een servicecenter.
- Als u het apparaat wilt schoonmaken, haalt u de stekker uit het stopcontact en wrijft u het product af met een zachte, schone doek. Gebruik geen chemische producten, zoals was, wasbenzine, alcohol, verdunner, insecticide, luchtverfrisser, smeermiddel of schoonmaakmiddel. Deze chemische stoffen kunnen het uiterlijk van het product schaden en de aanduidingen op het product wissen.
- Stel dit apparaat niet bloot aan druppelend of spattend water. Plaats geen met water gevulde objecten, zoals vazen, op het apparaat.
- Batterijen niet in het vuur werpen.
- Stop nooit meerdere elektrische apparaten in hetzelfde stopcontact. Een overbelast stopcontact kan te heet worden, waardoor brand kan ontstaan.
- Er bestaat ontploffingsgevaar als u de batterijen uit de afstandsbediening vervangt door batterijen van een verkeerd type. Vervang ze uitsluitend door batterijen van hetzelfde of een gelijkwaardig type.

WAARSCHUWING:

- HOUD KAARSEN EN ANDERE VOORWERPEN MET OPEN VUUR TE ALLEN TIJDE UIT DE BUURT VAN HET PRODUCT OM HET VERSPREIDEN VAN VUUR TE VOORKOMEN.
- Om het risico op brand of elektrische schokken te beperken, dient u het apparaat niet aan regen of vocht bloot te stellen.



LASERPRODUCT VAN KLASSE 1

Dit product is geclassificeerd als een LASERPRODUCT van KLASSE 1. Indien er mechanismen of aanpassingen worden gebruikt of procedures worden uitgevoerd die niet in deze gebruiksaanwijzing worden vermeld, kan dit resulteren in blootstelling aan schadelijke straling.

LET OP:

- ALS HET APPARAAT WORDT GEOPEND EN ALS DE VERGRENDELINGEN WORDEN UITGESCHAKELD, KOMT ONZICHTBARE LASERSTRALING VRIJ. VOORKOM BLOOTSTELLING AAN DE LASERBUNDEL.

CLASS 1	LASER PRODUCT
KLASSE 1	LASER PRODUCT
LUOKAN 1	LASER LAITE
KLASS 1	LASER APPARAT
PRODUCTO	LÁSER CLASE 1

Waarop u moet letter bij 3D

BELANGRIJKE GEZONDHEIDS- EN VEILIGHEIDSGEGEVENS VOOR 3D-BEELDEN.

Lees de volgende veiligheidsgegevens zorgvuldig door voordat u de 3D-functie gebruikt.

- Sommige kijkers kunnen tijdens het bekijken van 3D-beelden onbehagen ervaren, zoals duizeligheid, misselijkheid en hoofdpijn. Mocht u dergelijke symptomen ervaren, stop dan met het kijken naar de 3D-beelden, zet de actieve 3D-bril af en rust enige tijd.
- Langdurig kijken naar 3D-beelden kan vermoeide ogen veroorzaken. Mocht u last krijgen van vermoeide ogen, stop dan met het kijken naar de 3D-beelden, zet de actieve 3D-bril af en neem enige tijd rust.
- Wanneer de 3D-functie door kinderen wordt gebruikt, moet een verantwoordelijke volwassene regelmatig controleren of alles goed is. Mocht er sprake zijn van vermoeide ogen, hoofdpijn, duizeligheid of misselijkheid, dan moet u het kind laten stoppen met het kijken naar 3D-beelden en laten rusten.
- Gebruik de actieve 3D-bril niet voor andere doeleinden (als gewone bril, zonnebril, veiligheidsbril, enzovoort).
- Gebruik de 3D-functie of de actieve 3D-bril niet terwijl u rondloopt of u voortbeweegt. Als u de 3D-functie of de actieve 3D-bril gebruikt terwijl u rondloopt, kunt u tegen voorwerpen aanlopen, struikelen en/of vallen met mogelijk ernstig letsel tot gevolg.
- Als u 3D-beeldmateriaal wilt bekijken, moet u een 3D-apparaat (AV-ontvanger of tv met 3D-functionaliteit) door middel van een high-speed HDMI-kabel aansluiten op de poort HDMI OUT van het product. Zet een 3D-bril op voordat u het 3D-beeldmateriaal afspeelt.
- Het product verstuurt 3D-signalen alleen via een HDMI-kabel die is aangesloten op de poort HDMI OUT.
- De beeldresolutie in 3D-afspeelmodus wordt vast ingesteld op de resolutie van de originele 3D-videobeelden. U kunt de resolutie niet wijzigen.
- Bepaalde functies, zoals BD Wise, het instellen van de schermgrootte en het aanpassen van de resolutie, werken mogelijk niet in de 3D-afspeelmodus.
- Gebruik een high-speed HDMI-kabel voor de juiste uitvoer van het 3D-signaal.
- Bewaar bij het bekijken van 3D-beelden een afstand tot de tv van ten minste drie maal de beelddiagonaal. Als u bijvoorbeeld een scherm van 46 inch/116 cm hebt, bedraagt de kijkafstand ten minste 3,5 m.
- Plaats het 3D-videoscherm op ooghoogte voor het beste 3D-beeld.
- Als het apparaat is aangesloten op sommige 3D-apparaten, wordt het 3D-effect mogelijk niet goed weergegeven.
- Dit product zet geen 2D-beelden om in 3D-beelden.
- 'Blu-ray 3D' en het 'Blu-ray 3D'-logo zijn handelsmerken van de Blu-ray Disc Association.

Inhoud

AAN DE SLAG

- 5 Toebehoren
- 5 Luidsprekercomponenten
- 6 Voorpaneel
- 6 Achterpaneel
- 7 Afstandsbediening

AANSLUITINGEN

- 8 De luidsprekers aansluiten
- 10 Aansluiten op een netwerkrouter
- 11 Een televisie verbinden met externe apparaten

INSTELLINGEN

- 12 De procedure voor de begininstellingen
- 13 Het beginscherm in vogelvlucht
- 13 Het scherm Instellingen openen
- 14 Instellingen Menufuncties
- 17 Netwerkinstelling
- 18 Software upgraden
- 19 DLNA instellen

INHOUD AF SPELEN

- 20 Overschakelen naar een ander bronapparaat
- 20 Commerciële schijven afspelen
- 20 Een schijf met door de gebruiker opgenomen inhoud afspelen
- 21 Bestanden op een USB-apparaat afspelen
- 22 Bedieningselementen voor het afspelen van video
- 24 Commerciële audiodiscs afspelen
- 24 Bedieningselementen voor het afspelen van muziek
- 25 Foto's bekijken
- 26 Luisteren naar de radio
- 27 Bluetooth gebruiken
- 29 De toetsen van de afstandsbediening voor speciale effecten gebruiken

NETWERKSERVICES

- 30 BD-LIVE™ gebruiken
- 30 Werken met DLNA
- 30 Apps
- 31 De Opera TV Store gebruiken

BIJLAGE

- 32 Aanvullende informatie
- 33 Compatibiliteit van disc en indeling
- 38 Problemen oplossen
- 41 Specificaties
- 42 Licenties

- De afbeeldingen en illustraties in deze gebruiksaanwijzing dienen slechts te referentie en kunnen afwijken van hoe het apparaat er in werkelijkheid uitziet.
- In de volgende gevallen kunnen administratiekosten in rekening worden gebracht:
 - a. een technicus komt bij u langs maar de speler vertoont geen gebreken (u hebt blijkbaar deze gebruikershandleiding niet gelezen).
 - b. u brengt het product naar een reparatiecentrum maar het product vertoont geen gebreken (u hebt blijkbaar deze gebruikershandleiding niet gelezen).
- U wordt op de hoogte gesteld van deze administratiekosten voordat een dergelijke reparatie of bezoek wordt uitgevoerd.

Aan de Slag

Controleer de verpakking op de aanwezigheid van de toebehoren en luidsprekeronderdelen die hieronder worden vermeld of weergegeven.

Toebehoren

- Afstandsbediening
- Gebruikershandleiding
- Batterijen



Netsnoer



FM-antenne

Luidsprekercomponenten









VOOR



SUBWOOFER

Voorpaneel

PICTOGRAMMEN OP HET DISPLAY

	FUNCTIE		STOP		AFSPELEN/ PAUZE
	OPENEN/ SLUITEN		VOLUMEREGELING		AAN/UIT

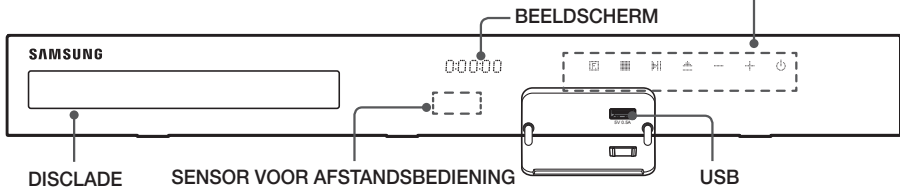

- 🔪 Zie erop toe dat kinderen het oppervlak van het apparaat niet aanraken wanneer het apparaat aan staat. Het apparaat wordt heet.
- 🔪 Voor het bijwerken van de software van het apparaat via de USB-aansluiting hebt u een USB-flashdrive nodig.
- 🔪 Op het moment dat het product het menu van een Blu-ray Disc weergeeft, kunt u de film niet starten door op de toets  op het product of afstandsbediening te drukken. U kunt de film afspelen door in het discmenu de optie Film afspelen of Start te selecteren en op de toets  te drukken.
- 🔪 Als u gebruikmaakt van internet of inhoud afspelt vanaf een USB-apparaat op uw tv via uw thuisbioscoop, kunt u de modus **BD/DVD** niet selecteren met de toets **FUNCTIE**. U kunt de modus **BD/DVD** selecteren door internet af te sluiten of het afspelen van de inhoud op de tv te stoppen en de modus **BD/DVD** te selecteren.

Achterpaneel

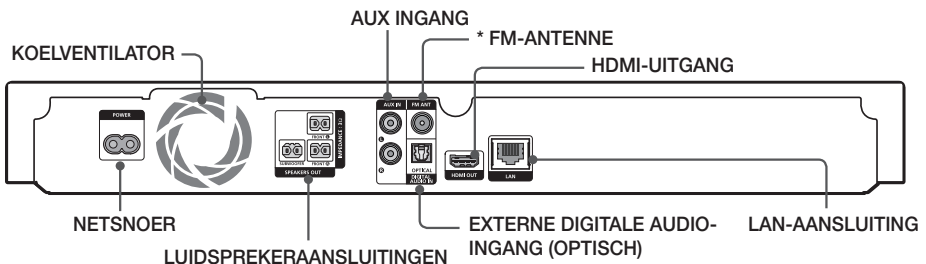

* De FM-antenne aansluiten

1. Sluit de meegeleverde FM-antenne aan op de FM-antenneaansluiting.
 2. Beweeg de antenne langzaam in het rond totdat u een plek met goede ontvangst vindt. Bevestig de antenne vervolgens aan een muur of ander vast oppervlak.
- 🔪 Laat voor een goede ventilatie een ruimte van 10 cm aan alle zijden van het apparaat vrij. Zorg dat de koelventilator en de ventilatieopeningen niet worden geblokkeerd.
 - 🔪 Met dit product kunt u geen AM-uitzendingen beluisteren.

Afstandsbediening

Uitleg over de afstandsbediening

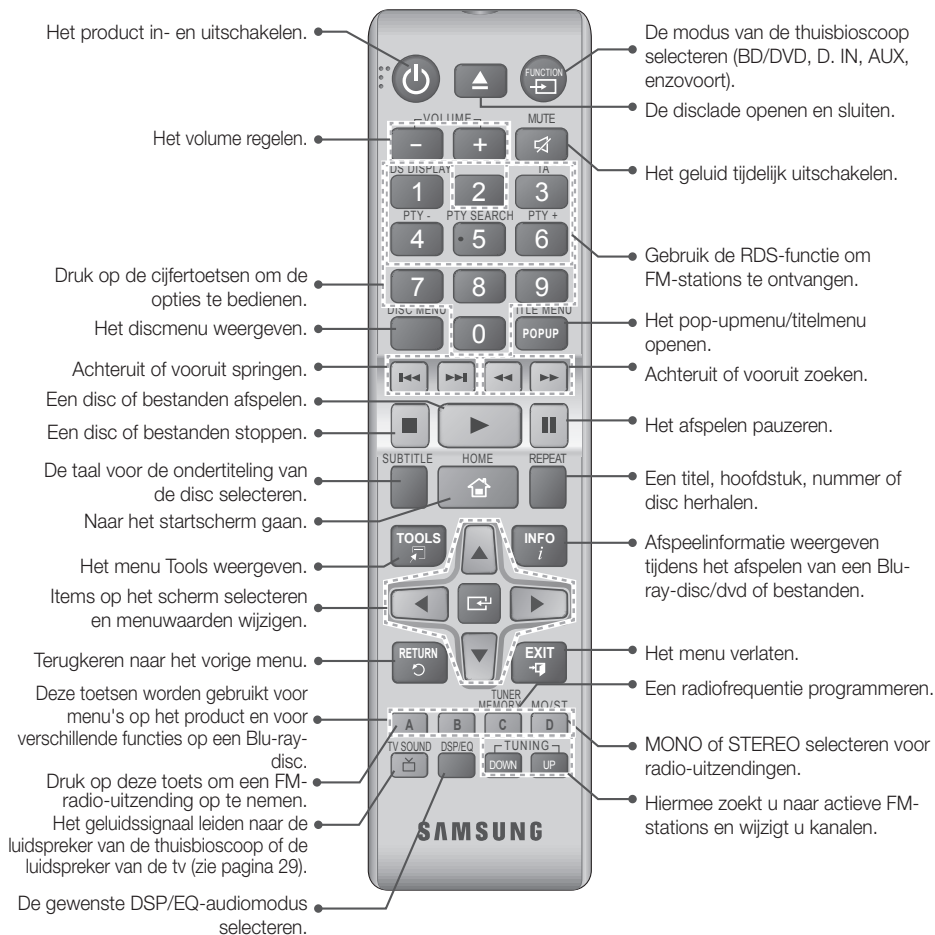

Batterijen in de afstandsbediening plaatsen

-  Zorg dat de "+" en "-" op de batterij overeenkomen met het diagram in de batterijruimte.
-  Bij normaal gebruik gaan de batterijen ongeveer een jaar mee.
-  De afstandsbediening heeft een bereik van ongeveer 7 meter in een rechte lijn vanaf het product.

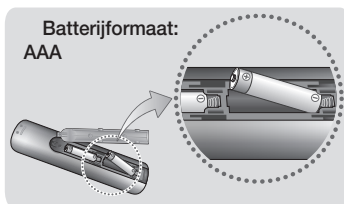

Aansluitingen

In dit gedeelte worden verschillende methoden beschreven om het product aan te sluiten op andere externe componenten.

Schakel het product uit en haal de stekker uit het stopcontact voordat u het product gaat verplaatsen of installeren.

De luidsprekers aansluiten

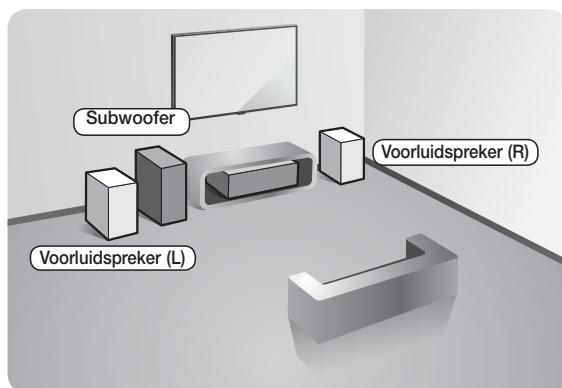

Positie van het product

Plaats het product op een voet of kastplank of onder de televisie.

De luisterpositie selecteren

De luisterpositie moet zich bevinden op een afstand van ongeveer 2,5 tot 3 maal het formaat van de tv. Als u bijvoorbeeld een scherm van 46 inch hebt, moet de luisterpositie 2,92 tot 3,50 meter vanaf het scherm zijn.

Voorste luidsprekers	Plaats deze luidsprekers voor de luisterpositie, naar u toe gericht (ongeveer 45°). Plaats de voorste luidsprekers zodanig dat de tweeters zich op ongeveer dezelfde hoogte bevinden als uw oren.
Subwoofer	De plaats van de subwoofer is niet zo belangrijk. U kunt deze plaatsen waar u maar wilt.

Aansluiting van luidsprekerkabels

1. Sluit elke kabelbundel van de luidspreker op de juiste luidspreker aan door de kleurencode van de stekker van de bundel te laten overeenkomen met de gekleurde sticker aan de onderzijde van elke luidspreker.
2. Sluit de luidsprekerkabelstekkers van elke luidspreker aan de achterzijde van het product aan door de juiste kleuren van de luidsprekerstekkers met de kleuren van de luidsprekeraansluitingen te verbinden.

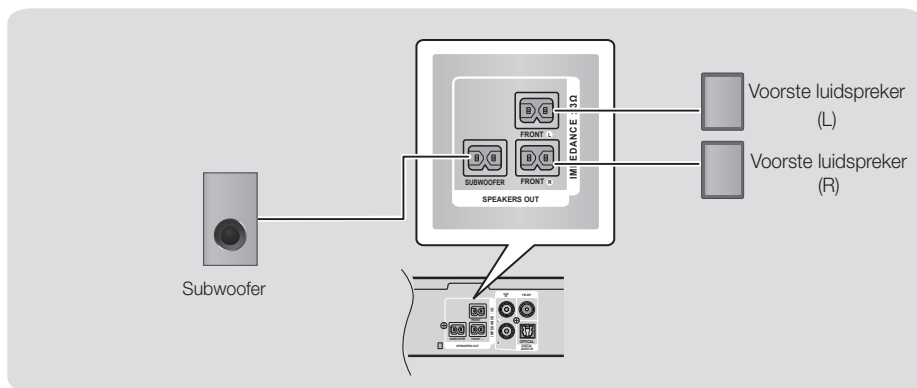

🔗 Als u een luidspreker dicht bij uw tv plaatst, kan de schermkleur veranderen als gevolg van het magnetische veld.

| LET OP |

- ▶ Als u de luidsprekers aan de muur wilt bevestigen, moet u de schroeven of spijkers (niet meegeleverd) stevig aanbrengen in de muur waar u de luidsprekers wilt ophangen en de luidsprekers vervolgens met de opening aan de achterzijde op de schroef of spijker hangen.
- ▶ Laat kinderen niet met of in de buurt van de luidsprekers spelen. Zij zouden gewond kunnen raken als een luidspreker omvalt.
- ▶ Let bij het aansluiten van de luidsprekerkabels op de luidsprekers op de juiste polariteit (+/-).
- ▶ Houd de subwoofer buiten bereik van kinderen om te voorkomen dat ze hun handen of andere voorwerpen in de opening van de subwoofer steken.
- ▶ Hang de subwoofer niet aan de opening op.

Aansluiten op een netwerkrouter

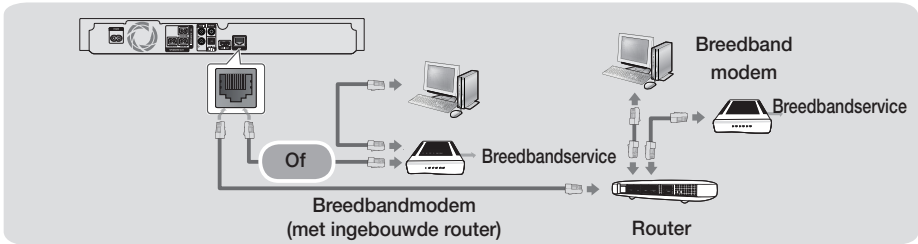

- Uw router en het beleid van uw internetprovider kunnen toegang tot de softwareupdateserver van Samsung verhinderen. Neem als dit het geval is contact op met uw internetprovider voor meer informatie.
- Probeer de CAT 7-kabel om verbinding te maken.
- U kunt het product niet gebruiken als de netwerksnelheid langzamer is dan 10 Mbps.
- Gebruikers met DSL dienen een netwerkverbinding via de router tot stand te brengen.
- Om de DLNA-functie te kunnen gebruiken, moet u uw pc met uw netwerk verbinden zoals aangegeven in de afbeelding.

Een televisie verbinden met externe apparaten

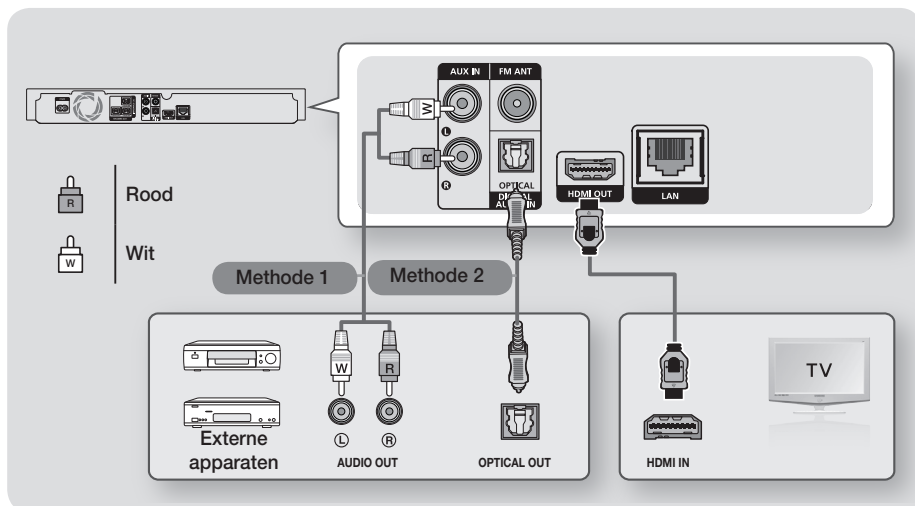

Aansluiten op een tv

Sluit de HDMI-kabel (niet meegeleverd) aan op de HDMI-uitgang aan de achterzijde van de speler en op de HDMI-ingang van uw tv. Als de tv ARC ondersteunt, kunt u geluid van uw tv met alleen deze kabel via uw thuisbioscoop laten afspelen. Zie pagina 15 van deze handleiding en het gedeelte over ARC in de gebruiksaanwijzing van uw televisie voor meer informatie.

Externe apparaten aansluiten

Om na het aansluiten van een extern apparaat de juiste modus voor het apparaat te selecteren, drukt u op **FUNCTION**. Telkens wanneer u op de toets drukt, schakelt u naar een andere modus:

BD/DVD → D. IN → AUX → FM → BT

Hieronder worden twee methoden beschreven voor het aansluiten van externe apparaten op uw thuisbioscoop.

Methode 1 AUX INGANG : Een extern analogo apparaat aansluiten

Gebruik een RCA-audiokabel (niet meegeleverd) om de ingang **AUDIO In** op het product aan te sluiten op de uitgang **AUDIO Out** op het externe analoge apparaat. → Selecteer de modus **AUX**.

- Zorg ervoor dat de kleuren van de stekkers overeenkomen met de kleuren op de in- en uitgangen.

Methode 2 OPTISCH : Een extern digitaal audiocomponent aansluiten

Voor aansluiting op de digitale audio-uitgang van digitale signaalcomponenten, zoals kabel- en satellietontvangers (settopboxes): Gebruik een digitale optische kabel (niet meegeleverd) om de optische digitale audio-ingang op het product aan te sluiten op de digitale optische uitgang van het externe digitale apparaat.

→ Selecteer de modus **D. IN**.

- 🔗 Om video te bekijken via uw kabel/satellietontvanger, moet u de video-uitgang van ontvanger rechtstreeks aansluiten op uw tv.
- 🔗 Dit systeem biedt ondersteuning voor digitale samplefrequenties van 32 kHz of hoger van externe digitale apparaten.
- 🔗 Dit systeem ondersteunt alleen DTS- en Dolby Digital-audio. MPEG-audio, een bitstreamindeling, wordt niet ondersteund.

De procedure voor de begininstellingen

- Het startmenu wordt niet weergegeven als u de begininstellingen niet configureert.
- Het OSD (On Screen Display) van het apparaat kan veranderen nadat een upgrade van de softwareversie is uitgevoerd.
- De stappen om toegang te verkrijgen kunnen verschillen, afhankelijk van het geselecteerde menu.

1. Schakel uw tv in nadat u het product hebt aangesloten en schakel vervolgens het product in. Wanneer u het product voor de eerste keer aansluit, verschijnt het scherm voor de **taalinstellingen** automatisch.
2. Druk op de knoppen ▲▼ om de gewenste taal te selecteren en druk vervolgens op .
3. Druk op de toets  om de functieconfiguratie te starten.

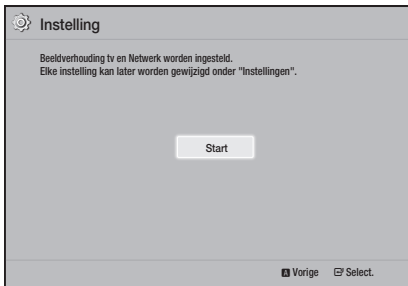

4. Het scherm Beeldverhouding tv wordt weergegeven. Druk op de knoppen ▲▼ om de gewenste beeldverhouding te selecteren en druk vervolgens op . U kunt kiezen uit vier opties:

16:9 Origineel - Voor breedbeeld-tv's. De breedbeeldbeelden worden weergegeven in hun oorspronkelijke 16:9-formaat en 4:3-beelden (het oude standaardformaat) in 4:3 pillar box-formaat met zwart balken aan weerszijden van het beeld.

16:9 volledig - Voor breedbeeld-tv's. Breedbeeldbeelden worden weergegeven in hun oorspronkelijke 16:9-formaat en 4:3-beelden worden uitgerekend, zodat ze het 16:9-scherm vullen.

4:3 Letter Box - Voor oudere analoge tv's met een standaard scherm. Beelden met een verhouding van 4:3 worden schermvullend weergegeven en beelden met een verhouding van 16:9 worden weergegeven in het letter box-formaat, waarbij de beeldverhouding 16:9 wordt gehandhaafd maar er zwarte balken aan de onder- en bovenkant van het beeld worden weergegeven.

4:3 Pan-Scan - Voor oudere analoge tv's met een standaard scherm. Beelden met een verhouding van 4:3 worden schermvullend weergegeven, Beelden met een verhouding van 16:9 worden weergegeven in een schermvullend Pan-Scan-formaat, maar de linker- en rechterkant van het beeld worden afgesneden en het midden wordt verticaal groter weergegeven.

5. Het scherm **Netwerk - kabel** verschijnt.
 - Als u een netwerk hebt met dynamische IP-adressen (hetgeen meestal het geval is) selecteert u **Automatisch**, drukt u op  en gaat u vervolgens naar Stap 6.
 - Als u een netwerk hebt met statische IP-adressen, raden we u aan **Skip** (Overslaan) te selecteren door op de **BLAUWE (D)** knop te drukken (zie pagina 17).
 - Als u geen netwerk hebt, kiest u **Overslaan** door op de **BLAUWE (D)** knop te drukken. Het scherm Eerste instellingen voltooid verschijnt, gevolgd door het beginscherm.

| OPMERKING |

- ▶ Als u de netwerkinstelling hier overslaat of de installatie niet volledig wordt uitgevoerd, kunt u de netwerkverbinding van het product later instellen (zie pagina 17).

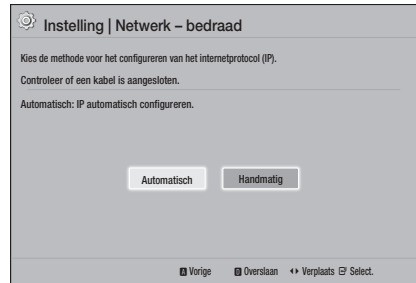

6. Het apparaat controleert de netwerkverbinding en maakt vervolgens verbinding met het netwerk. Druk wanneer dit klaar is op . Het scherm Eerste instellingen voltooid verschijnt, gevolgd door het beginscherm.

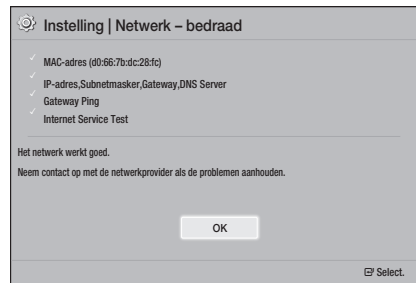

- Als u het **instellingenschermb** nogmaals wilt openen, bijvoorbeeld om wijzigingen aan te brengen, selecteert u de optie **Reset** (Resetten) (zie pagina 17).
- Als u een HDMI-kabel gebruikt voor het aansluiten van het apparaat op een Samsung-tv met Anynet+(HDMI-CEC)-functionaliteit en 1.) De functie Anynet+(HDMI-CEC) op ON (Aan) hebt gezet op zowel de tv als het apparaat en 2.) Als u de tv hebt ingesteld op een taal die door het apparaat wordt ondersteund, selecteert het apparaat de desbetreffende taal automatisch als de voorkeurstaal.

Het beginscherm in vogelvlucht

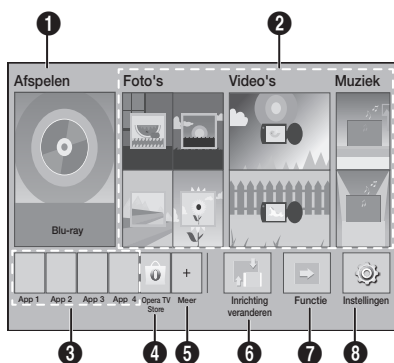

1 Afspelen

De disc die zich momenteel in de lade bevindt, wordt weergegeven. Druk op om het afspelen van de disc te starten.

2 Foto's/Video's/Muziek

Foto's, video's of muziekinhoud op discs, USB-apparaten, pc's of mobiele apparaten afspelen.

3 Apps

Toegang tot diverse toepassingen, gratis of tegen betaling.

4 Opera TV Store

Maakt de webapplicatie voor televisie toegankelijk voor gebruik.

5 Meer

Een lijst van nuttige en populaire apps die we aanbevelen.

- Het item wordt afhankelijk van het land mogelijk niet weergegeven.

6 Inrichting veranderen

Lijst van de externe apparaten die met de hoofdeenheid zijn verbonden. Schakel over naar het gewenste apparaat.

7 Functie

Wordt gebruikt om over te schakelen naar een extern apparaat, en voor schakelen van zender of modus bij een Bluetooth-aansluiting. U kunt de toets **FUNCTION** op de afstandsbediening en de toets op de hoofdeenheid gebruiken om over te schakelen naar een andere modus.

8 Instellingen

hier kunt u verschillende functies instellen volgens uw persoonlijke voorkeuren.

- Voor dat u video-, foto- en muziekbestanden van uw pc kunt afspelen, moet u uw thuisbioscoop en pc aansluiten op een thuisnetwerk en moet u de DLNA-software installeren op uw pc (zie pagina 19 en 30).

Het scherm Instellingen openen

- Selecteer **Instellingen** op het beginscherm en druk op de toets . Het scherm **Instellingen** verschijnt.

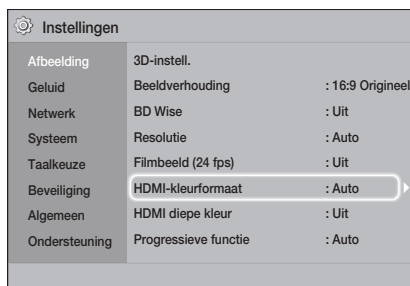

- Zie de afbeelding van de afstandsbediening voor toegang tot de menu's, submenu's en opties in het scherm **Instellingen** (zie pagina 14).
- Als u het product langer dan 5 minuten in de stopmodus laat staan zonder dat u het gebruikt, wordt een schermbeveiliging geactiveerd op uw tv. Als de schermbeveiliging van het apparaat langer dan 20 minuten actief is, wordt de stroom automatisch uitgeschakeld.

Toetsen op de afstandsbediening voor het menu Instellingen

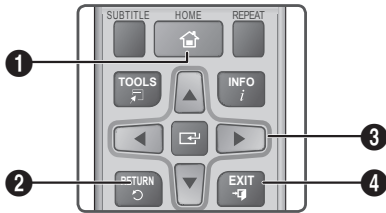

1	HOME: Naar het startscherm gaan.
2	RETURN: Druk op de toets om naar het vorige menu te gaan.
3	↵ (INVOEREN) / RICHTING -toets: <ul style="list-style-type: none">• Druk op ▲▼◀▶ om de cursor te verplaatsen of een item te selecteren.• Druk op ↵ om het geselecteerde item te activeren of om een instelling te bevestigen.
4	EXIT: druk op deze toets om het huidige menu te verlaten.

Gedetailleerde functie-informatie

De functies, menu-items en afzonderlijke opties van **Instellingen** worden uitvoerig uitgelegd op het scherm. Om een uitleg weer te geven, gebruikt u de toetsen **▲▼◀▶** om de functie, het menu-item of de optie te selecteren. De uitleg verschijnt meestal onderaan op het scherm.

Op de volgende pagina vindt u een korte beschrijving van de functies in **Instellingen**. Daarnaast vindt u in de Bijlage van deze handleiding extra informatie over bepaalde functies.

Instellingen Menufuncties

Weergave

3D-instell.

Hier stelt u de 3D-gerelateerde functies in.

✓ **3D Blu-ray-weergavemodus:** U kunt selecteren of een Blu-ray-disc met 3D-inhoud in de 3D-modus moet worden afgespeeld. Indien u in de 3D-modus naar het beginscherm gaat, schakelt het product automatisch over naar 2D.

✓ **Schermformaat:** Hier voert u de grootte in van de tv die op het product is aangesloten. Het product past het beeld van de 3D-uitvoer automatisch aan op basis van de schermgrootte van uw tv.

Lees de informatie over gezondheid en veiligheid zorgvuldig door voordat u 3D-inhoud bekijkt (zie pagina 3).

Beeldverhouding

Hiermee kunt u het beeld van het apparaat aanpassen aan de schermgrootte van uw tv (zie pagina 32).

BD Wise

BD Wise is het nieuwste op het gebied van interconnectiviteit van Samsung. Wanneer u een Samsung-apparaat en een Samsung-tv met **BD Wise** op elkaar aansluit via HDMI, en zowel het apparaat als de tv is voorzien van **BD Wise**, verstuurt het apparaat de beelden met de beeldresolutie en framesnelheid van de Blu-ray-/dvd-disc.

Resolutie

De uitgangsverresolutie van het HDMI-videosignaal instellen op **BD Wise, Auto, 1080p, 1080i, 720p, 576p/480p**. Het getal staat voor het aantal beeldlijnen per frame. De i en p staan respectievelijk voor interlaced en progressieve scan. Hoe meer lijnen, des te hoger de kwaliteit.

Filmbeeld (24 fps)

Wanneer u de functie **Filmbeeld (24 fps)** instelt op **Auto**, kan het product de HDMI-uitgang voor een optimale beeldkwaliteit instellen op 24 frames per seconde, indien aangesloten op een tv die compatibel is met 24 f/s.

- U kunt de functie **Filmbeeld (24 fps)** alleen gebruiken voor een tv die deze beeldsnelheid ondersteunt.
- Movie Frame is alleen beschikbaar wanneer het apparaat zich in de uitgangsverresolutiemodus HDMI 1080p bevindt.

HDMI-kleurformaat

Hiermee kunt u het kleurbereikformaat voor de HDMI-uitgang instellen zodat dit overeenkomt met de mogelijkheden van het verbonden apparaat (tv, monitor enzovoort).

HDMI diepe kleur

Hiermee kunt u het product beelden via de uitgang HDMI OUT laten versturen met een diepe kleur. Met Diep kleur worden de kleuren nauwkeuriger en met een grotere kleurdiepte gereproduceerd.

Progressieve functie

Hiermee kunt u de beeldkwaliteit verbeteren bij het weergeven van dvd's.

Geluid

Luidsprekerinst.

Hiermee kunt u de volgende luidsprekerinstellingen instellen en een testtoon in- en uitschakelen zodat u de luidsprekers kunt testen.

- ✓ **Niveau:** Hier kunt u het relatieve volumenniveau van elke luidspreker instellen van 6 dB tot -6 dB. Als u bijvoorbeeld houdt van een sterke basweergave, kunt u het volume van de subwoofer met 6 dB verhogen.
- ✓ **Afstand:** Hiermee kunt u de relatieve afstand tot elke luidspreker vanaf de luisterpositie instellen, tot 9 meter. Hoe groter de afstand, des te luider de luidspreker wordt ingesteld.
- ✓ **Luidsprekertest:** hiermee kunt u de luidsprekertestfunctie uitvoeren zodat u uw instellingen kunt testen. U schakelt de luidsprekertest in door Luidsprekertest op On (Aan) te zetten. Met Off (Uit) schakelt u deze functie weer uit.

Luidspreker selecteren

Hiermee kunt u selecteren welke luidsprekers u wilt gebruiken, de luidsprekers van de tv of de luidsprekers van het thuisbioscoopstelsel.

Equalizer-modus

Stel **Equalizer-modus** in om de equalizer te gebruiken.

Equalizer-instellingen

Hiermee stelt u de equalizer in.

- 🔧 **Equalizer-instellingen** wordt alleen weergegeven wanneer de **Equalizer-modus** op **Aan** staat.

Audio-retourkanaal

Hiermee kunt u het geluid van uw tv weergeven via de luidsprekers van de thuisbioscoop. Hiervoor hebt u een HDMI-verbinding en een ARC-compatibele (**Audio-retourkanaal**) tv nodig.

- Als **Audio-retourkanaal** is ingeschakeld, gebruikt u een HDMI-kabel om het product aan te sluiten op de tv. De digitale optische ingang werkt niet.
- Als **Audio-retourkanaal** is ingesteld op **Auto** en u een HDMI-kabel om het product aan te sluiten op de tv, wordt de selectie van ARC of digitale optische ingang automatisch uitgevoerd.

Digitaal UIT audio

Hiermee kunt u de **Digitaal UIT audio** afstemmen op de mogelijkheden van de AV-ontvanger die u op het product hebt aangesloten. Meer informatie vindt u in de tabel voor selectie van digitale uitvoer (zie pagina 37).

Dynamisch bereik instellen

Hiermee kunt u het dynamisch bereik voor het geluid instellen op Dolby Digital, Dolby Digital Plus en Dolby TrueHD.

- ✓ **Auto:** Het dynamisch bereik van Dolby TrueHD-audio wordt automatisch bepaald op basis van de informatie in de Dolby TrueHD-soundtrack. Schakelt ook het dynamisch bereik in voor Dolby Digital en Dolby Digital Plus.
- ✓ **Uit:** Het dynamisch bereik wordt niet gecomprimeerd, zodat het oorspronkelijke geluid wordt weergegeven.
- ✓ **Aan:** Het dynamisch bereik wordt ingesteld voor alle drie Dolby-formaten. Zachte geluiden worden luider weergegeven en harde geluiden zachter.

Downmixingfunctie

Hiermee kunt u de downmixmethode voor meerkanaals geluid selecteren die compatibel is met uw stereosysteem. U kunt ervoor kiezen een downmix te laten uitvoeren door het product naar **Normale Stereo** of naar **Surround -compatibel**.

Audio-sync.

Wanneer het product is aangesloten op een digitale tv, kunt u hiermee de audiovertraging aanpassen, zodat het geluid synchroon loopt met de video. U kunt een vertraging tussen 0 en 300 milliseconden instellen.

Instellingen

Netwerk

Instellingen bekabeld netwerk

Zie pagina 17 voor meer informatie over deze functie.

Netwerktest

Hiermee kunt u de instellingen en juiste werking van het Internet Protocol testen.

Netwerkstatus

Hiermee kunt u het huidige netwerk en de internetstatus controleren.

Apparaatnaam

Hier kunt u een naam voor het product opgeven. U kunt deze naam gebruiken om het product te identificeren wanneer u verbinding probeert te maken met externe apparaten (smartphones, tablets enzovoort).

BD-Live internet verbinding

Hiermee kunt u een internetverbinding voor de service BD-Live toestaan of blokkeren.

Systeem

Instelling

Hiermee voert u de **instelprocedure** opnieuw uit (zie pagina 12).

Snel starten

U kunt het apparaat snel starten door de opstarttijd te reduceren.

 Als deze functie is ingesteld op **Aan**, zal het energieverbruik in de stand stand-by toenemen (circa 12 W - 20 W).

Anynet+ (HDMI-CEC)

Anynet+ is een handige functie waarmee u dit apparaat kunt koppelen aan andere Samsung-producten met de Anynet+-functie en kunt bedienen met de afstandsbediening voor uw Samsung-tv. Als u deze functie wilt gebruiken, moet u dit product met een HDMI-kabel aansluiten op een Anynet+ Samsung-tv.

BD-gegevensbeheer

Hiermee kunt u de inhoud die u hebt gedownload met een Blu-ray-disc die de BD-Live-service ondersteunt beheren. U kunt gegevens bekijken van het USB-apparaat dat u gebruikt voor de BD Live-gegevensopslag, inclusief de opslagruimte. U kunt ook de BD Live-gegevens verwijderen en een ander apparaat selecteren.

DivX® Video On Demand

De DivX® VOD-registratiecode weergeven om DivX® VOD-inhoud te kopen en af te spelen.

Taalkeuze

Hier kunt u de taal selecteren waarin u het schermmenu, discmenu, enzovoort wilt laten weergegeven.

- De geselecteerde taal zal alleen worden weergegeven als deze door de disc wordt ondersteund.

Beveiliging

De standaardpincode is 0000. Geef de standaardpincode op om de beveiligingsfunctie te openen als u nog geen eigen pincode hebt opgegeven.

Filmkeuring BD

Hiermee voorkomt u dat Blu-ray-discs die zijn goedgekeurd voor een bepaalde leeftijdscategorie of hoger kunnen worden afgespeeld zonder pincode.

Filmkeuring dvd

Hiermee voorkomt u dat dvd's met een beoordeling boven een bepaalde numerieke waarde, kunnen worden afgespeeld zonder pincode.

PIN wijzigen

Hiermee wijzigt u de 4-cijferige pincode voor toegang tot de beveiligingsfuncties.

Algemeen

Tijdzone

Hier kunt u de tijdzone opgeven voor uw regio.

Ondersteuning

Software-upgrade

Zie pagina 18 voor meer informatie over deze functie.

Contact opnemen met Samsung

Biedt contactgegevens voor ondersteuning voor uw apparaat.

Voorw. serviceovereenkomst

de algemene boodschap weergeven betreffende inhoud en diensten van derden.

Reset

Hiermee zet u alle instellingen terug naar de standaardwaarden, met uitzondering van de netwerkinstellingen. Vereist dat u de beveiligingspincode invoert. De standaardpincode is 0000.

Netwerkinstelling

Wanneer u dit apparaat op een netwerk aansluit, kunt u netwerktoepassingen en -functies gebruiken zoals BD-LIVE, en de software van het apparaat bijwerken via de netwerkverbinding.

Uw netwerkverbinding configureren

Als u de netwerkverbinding niet hebt ingesteld tijdens de aanvankelijke configuratieprocedure, volgt u de onderstaande aanwijzingen op om de netwerkverbinding met de thuisbioscoop te configureren.

Neem voor u begint contact op met uw internetprovider om te achterhalen of uw IP-adres statisch of dynamisch is. Als de instellingen dynamisch zijn, raden we u aan de automatische procedure hieronder gebruiken. Als de instellingen statisch zijn, moet u de handmatige procedure hieronder gebruiken.

- Controleer voordat u begint of het apparaat door middel van een netwerkkabel op uw router is aangesloten.

□ Automatisch

Voer de volgende stappen uit om het configuratieproces te starten:

- Selecteer in het startscherm **Instellingen** en druk vervolgens op .
- Selecteer **Netwerk** en druk vervolgens op .
- Selecteer **Instellingen voor bedraad netwerk** en druk vervolgens op .
Het scherm Instellingen bekabeld netwerk verschijnt.

- Druk in het menu Instellingen Internet Protocol op .
Gebruik   om **Automatisch** te selecteren en druk vervolgens op .



- De netwerkfunctie haalt de waarden voor IP-adres, subnetmasker, enzovoort automatisch op.
- Nadat de netwerkfunctie de netwerkwaarden heeft opgehaald, drukt u op **RETURN**.
- Selecteer **Netwerkstest** en druk op . De thuisbioscoop controleert de netwerkverbinding. Druk wanneer het klaar is op **RETURN**.

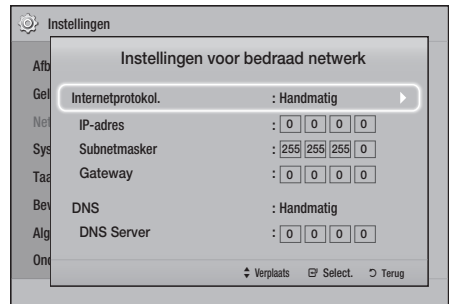

□ Handmatig

Als u een statisch IP-adres hebt of de automatische procedure niet werkt, moet u de waarden voor de netwerkinstellingen handmatig instellen. U kunt de netwerkinstellingen opvragen bij uw internetprovider.



- Voer de eerste vier stappen van de automatische procedure uit, maar kies in Stap 4 **Handmatig** in plaats van Auto.



Instellingen

2. Druk op ▼ om naar het eerste invoervak (IP-adres) te gaan.
3. Gebruik de cijfertoetsen op uw afstandsbediening voor het invoeren van cijfers.
4. Gebruik wanneer u klaar bent met een veld de knop ► om naar het volgende veld te gaan. U kunt ook de andere pijlknoppen gebruiken om omhoog, omlaag en terug te gaan.
5. Voer de waarden voor **IP-adres**, **Subnetmasker** en **Gateway** in.
6. Druk op ▼ om naar **DNS** te gaan.
7. Druk op ▼ om naar het eerste DNS-invoerveld te gaan. Voer de bovenstaande nummers in.
8. Druk op **RETURN** (↵) op de afstandsbediening.
9. Selecteer **Netwerktest** en druk op . Druk wanneer de test is voltooid op **RETURN** (↵) om terug te keren naar het voorgaande scherm.
10. Selecteer **Netwerkstatus** en druk op .
11. Het scherm Netwerkstatus wordt weergegeven. Het apparaat controleert de netwerkverbinding en maakt vervolgens verbinding met het netwerk. Wanneer u klaar bent, markeert u **OK** en drukt u vervolgens op .

Software upgraden

In het menu **Software-upgrade** kunt u een upgrade van software van het product uitvoeren om de prestaties te verbeteren of het dienstenaanbod uit te breiden.



- Schakel het apparaat nooit handmatig in of uit tijdens het updateproces.
- Het bijwerken is voltooid op het moment dat het apparaat na de herstart wordt uitgeschakeld. Druk op **AAN/UIT** om het bijgewerkte apparaat aan te zetten en te gebruiken.
- Samsung Electronics aanvaardt geen aansprakelijkheid voor storingen aan het apparaat die worden veroorzaakt door een instabiele internetverbinding of nalatig handelen van een consument tijdens het uitvoeren van een upgrade van de software.

1. Selecteer op het beginscherm de optie **Instellingen** en druk op de toets .
2. Selecteer **Ondersteuning** en druk vervolgens op de toets .
3. Selecteer **Software-upgrade** en druk vervolgens op de toets .

4. Kies een van de volgende methoden:

- **Online**
- **Via USB**
- **Autom. upgrademelding**

5. Druk op de toets . De aanwijzingen voor beide methoden vindt u hieronder.

 Als u de upgrade tijdens het downloaden van de upgradesoftware wilt annuleren, drukt u op .

Online

Het apparaat moet verbonden zijn met internet om de functie **Online** te kunnen gebruiken. Verwijder voor u begint alle schijven.

1. Selecteer **Online** en druk vervolgens op de toets . Er wordt een bericht weergegeven dat er verbinding met de server wordt gemaakt.
2. Als een update beschikbaar is, verschijnt een pop-upbericht om u te vragen of u een upgrade wilt uitvoeren. Als u **Ja** selecteert, wordt het apparaat automatisch uit en weer ingeschakeld, waarna het bijwerken begint.
3. Het pop-upvenster met de voortgang van het bijwerkproces verschijnt. Wanneer het bijwerken is voltooid, wordt het apparaat automatisch weer uitgeschakeld.
4. Druk op de knop **AAN/UIT** om het apparaat in te schakelen.

Via USB

1. Ga naar www.samsung.com.
2. Klik op **OWNERS & SUPPORT** (Eigenaars & ondersteuning) rechtsboven op de pagina en selecteer dan **Manuals & Downloads** (Handleidingen & downloads) in het vervolgkeuzemenu.
3. Op het volgende scherm voert u het modelnummer van het product in het zoekveld in. Als u het modelnummer invoert, zal een vervolgkeuzemenu producten laten zien die overeenkomen met het modelnummer.
4. Klik met de linkermuisknop op het modelnummer van uw product in de vervolgkeuzelijst.
5. Op de pagina die wordt weergegeven, selecteert u **Downloads**.
6. Ga naar het upgradebestand (USB-type) in de kolom Description (Beschrijving). Klik op het **ZIP**-pictogram in de kolom Download File (Bestand downloaden) aan de rechterkant.
7. Klik op **Send** (Verzenden) in het pop-upvenster. Het bestand wordt naar uw pc gedownload.

8. Decomprimeer het zip-bestand naar uw computer. Als het goed is, hebt u nu een map met dezelfde naam als het zip-bestand.
 9. Kopieer de map naar een USB-flashstation.
 10. Controleer of de schijflege leeg is en steek vervolgens de USB-pendrive op de USB-poort van het apparaat.
 11. Ga in het menu van het product naar **Instellingen > Ondersteuning > Software-upgrade**.
 12. Kies **Via USB**.
 13. De thuisbioscoop zoekt naar de software op het USB-station. Wanneer de software wordt gevonden, wordt de pop-up "Updateverzoek" weergegeven.
 14. Kies **OK**. De thuisbioscoop wordt automatisch uit en weer ingeschakeld, waarna het bijwerken begint. Wanneer de upgrade klaar is, wordt de thuisbioscoop uitgeschakeld.
 15. Druk op de knop **AAN/UIT** om de thuisbioscoop in te schakelen.
-  Tijdens het bijwerken van de software via de USB-aansluiting mag geen disc in het apparaat zijn geplaatst.
-  Wanneer de software-upgrade is voltooid, controleert u de software-informatie in het menu **Software-upgrade**.

Autom. upgrademelding

Als het apparaat is verbonden met het netwerk en **Autom. upgrademelding** is ingeschakeld, meldt het apparaat door middel van een pop-upbericht wanneer een nieuwe softwareversie beschikbaar is.

1. Schakel het apparaat in.
2. Stel in het menu **Software-upgrade** de optie **Autom. upgrademelding** in op **Aan**. Als een nieuwe softwareversie beschikbaar is, meldt het apparaat dit door middel van een pop-upbericht.
3. Selecteer **Ja** om de firmware bij te werken. Het apparaat wordt automatisch uit en weer ingeschakeld, waarna het bijwerken begint.
4. De pop-upaanduiding van de voortgang van de update verschijnt. Wanneer het bijwerken is voltooid, wordt het apparaat automatisch weer uitgeschakeld.
5. Druk op de knop **AAN/UIT** om het apparaat in te schakelen.

DLNA instellen

Met DLNA kunt u via uw thuisbioscoop muziek, video en fotobestanden weergeven die op uw pc zijn opgeslagen.

Om DLNA te gebruiken moet u DLNA-software installeren (als deze nog niet op uw pc aanwezig is) en de thuisbioscoop via uw netwerk met uw pc verbinden (zie pagina 10).

-  Op pc's met Windows 7 en Windows 8 is al DLNA-software (Play To) ingebouwd.

Inhoud Afspelen

Uw thuisbioscoop kan inhoud afspelen vanaf Blu-ray/ dvd/cd-schijven, USB-apparaten, pc's, smartphones, tablets en in Apps.

Voordat u inhoud op een pc of mobiel apparaat kunt afspelen, moet u de pc of het mobiele apparaat en het apparaat op uw netwerk aansluiten. Als u inhoud van uw pc wilt afspelen, moet u ook de DLNA-netwerksoftware downloaden of installeren of moet zich al DLNA-netwerksoftware op uw pc bevinden.

 In pc's met Windows 7 en Windows 8 is al DLNA-software (Play To) ingebouwd.

Overschakelen naar een ander bronapparaat

Als twee of meer externe apparaten zijn aangesloten op de hoofdunit, kunt u elk van de drie hieronder beschreven methoden gebruiken om over te schakelen naar een ander bronapparaat.

Methode 1

Gebruik de toetsen **▲▼◀▶** op het begainscherm om naar **Inrichting veranderen** te gaan en druk op . Het pop-upvenster **Inrichting veranderen** verschijnt. Gebruik de toetsen **▲▼** om naar de gewenste apparaat te gaan en druk op .

Methode 2

Als u naar **Foto's**, **Video's**, **Muziek** of andere op een bestand gebaseerde inhoud gaat, verschijnt een lijst van mappen en bestanden. Druk op de **RODE (A)** toets om het pop-upvenster **Inrichting veranderen** te openen, gebruik de toetsen **▲▼** om naar het gewenste apparaat te gaan en druk op .

Methode 3

Wanneer een apparaat voor de eerste maal wordt verbonden, wordt een pop-upvenster weergegeven. In het pop-upvenster kunt u het bronapparaat wijzigen met de toetsen **◀▶** en daarna op  drukken.

Commerciële schijven afspelen

1. Druk op **▲** om de schijflade te openen.
2. Plaats voorzichtig een schijf in de lade, met het etiket naar boven.



3. Druk op **▲** om de schijflade te sluiten. Het afspelen begint automatisch.
4. Als de schijf niet automatisch wordt afgespeeld, drukt u op de toets **▶** op uw afstandsbediening.

Opslag en behandeling van discs

• Discs vasthouden

- Vingerafdrukken of krassen op de disc kunnen ten koste gaan van de geluids- en beeldkwaliteit of leiden tot onderbrekingen in de weergave.
- Raak het oppervlak van de disc niet aan op de plaats waar de gegevens zijn opgenomen.
- Houd de disc vast bij de randen, zodat u geen vingerafdrukken op het oppervlak achterlaat.
- Kleef geen papier of tape op de disc.



• Discs reinigen

- Als er vingerafdrukken of vuil op de disc zitten, kunt u de disc reinigen met een mild, met water verdund schoonmaakmiddel en afvegen met een zachte doek.
- Wrijf bij het reinigen zachtjes vanaf het midden naar de buitenrand van de disc.
- Discs bewaren



- Bewaar de discs niet in direct zonlicht.
- Bewaar de discs in een koele, geventileerde omgeving.
- Bewaar de disc in een schone beschermhoes en in verticale positie.

Een schijf met door de gebruiker opgenomen inhoud afspelen

U kunt multimedialbestanden afspelen die u hebt opgenomen op een Blu-ray-, dvd- of cd-schijf.

1. Plaats een door de gebruiker opgenomen schijf in de schijflade met het etiket van de schijf naar boven en sluit de lade vervolgens.
2. Gebruik de toetsen **▲▼◀▶** om het type inhoud te selecteren dat u wilt weergeven of afspelen - **Foto's**, **Video's** of **Muziek** - en druk vervolgens op de toets .

OF

- 2¹. Selecteer **Afspelen** op het begainscherm. Het scherm **Afspelen** verschijnt. Gebruik de toetsen **▲▼** om het gewenste inhoudstype te selecteren: **Foto's**, **Video's** of **Muziek**.

- Er wordt een scherm met de inhoud van de schijf weergegeven. Afhankelijk van hoe de inhoud is geordend, worden er mappen, afzonderlijke bestanden of mappen en bestanden weergegeven.
- Indien nodig gebruikt u de toetsen **▲▼◀▶** om een map te selecteren en drukt u vervolgens op de toets **⏏**.
- Gebruik de toetsen **▲▼◀▶** om een bestand te selecteren dat u wilt weergeven of afspelen en druk vervolgens op **⏏**.
- Druk een keer of vaker op **RETURN** om een huidig scherm of huidige map te verlaten of om terug te keren naar het startscherm. Druk op **EXIT** om rechtstreeks terug te keren naar het beginscherm.
- Ga naar pagina 22-26 voor instructies voor het afspelen van video's, muziek en foto's op een schijf.
- Indien nodig gebruikt u de toetsen **▲▼◀▶** om een map te selecteren en drukt u vervolgens op de toets **⏏**.
- Selecteer het bestand dat u wilt weergeven of afspelen en druk vervolgens op de toets **⏏**.
- Druk op de toets **RETURN** om een map te verlaten of op de toets **EXIT** om terug te keren naar het beginscherm.
- Zie pagina 22-26 voor meer instructies voor het afspelen van video's, muziek en afbeeldingen op een USB-apparaat.

Bestanden op een USB-apparaat afspelen

U kunt twee methoden gebruiken multimediabestanden op USB-apparaat af te spelen op uw apparaat.

Methode 1: Als u een USB-apparaat aansluit terwijl het product aan staat

- Het pop-upvenster "Nw. app. aangesl." verschijnt.



- Als het pop-upvenster niet wordt weergegeven, gaat u naar Methode 2.
- Gebruik de toetsen **▲▼** om **Foto's**, **Video's** of **Muziek** te selecteren en druk vervolgens op de toets **⏏**. Afhankelijk van hoe de inhoud is geordend, worden er mappen, afzonderlijke bestanden of mappen en bestanden weergegeven.

Methode 2: Het product wordt ingeschakeld nadat u een USB-apparaat aansluit

- Schakel het apparaat in.
 - Druk op **Inrichting veranderen** en selecteer een USB-apparaat.
 - Gebruik de toetsen **◀▶** om **Foto's**, **Video's** of **Muziek** te selecteren op het beginscherm, en druk vervolgens op de toets **⏏**.
 - Indien nodig gebruikt u de toetsen **▲▼◀▶** om een map te selecteren en drukt u vervolgens op de toets **⏏**.
 - Selecteer het bestand dat u wilt weergeven of afspelen en druk vervolgens op de toets **⏏**.
 - Druk op de toets **RETURN** om een map te verlaten of op de toets **EXIT** om terug te keren naar het beginscherm.
 - Zie pagina 22-26 voor meer instructies voor het afspelen van video's, muziek en afbeeldingen op een USB-apparaat.
- 📌 Als u de disc plaatst tijdens het afspelen van een USB-opslagapparaat of telefoon, wordt de apparaatmodus automatisch gewijzigd in 'Schijf'.
- 📌 Indien uw mobiele telefoon compatibel is met DLNA, kunt u inhoud afspelen zonder de USB-kabel aan te sluiten (zie pagina 30).

Inhoud Afspelen

Bedieningselementen voor het afspelen van video

U kunt het afspelen van video's beheren die op een Blu-ray-/dvd-schijf, USB-apparaat, mobiel apparaat of pc staan. Afhankelijk van de schijf of de inhoud is het mogelijk dat bepaalde functies die in deze handleiding worden beschreven, niet beschikbaar zijn.

Toetsen op de afstandsbediening voor het afspelen van video's



1 Afspeltoetsen

Het product speelt geen geluid af in de modus **Zoeken**, **Langzaam** of **Stap**.

- Als u de normale afspeelsnelheid wilt hervatten, drukt u op de toets .

	Afspelen starten.
	Afspelen stoppen.
	Afspelen onderbreken
Snel afspelen	Druk tijdens het afspelen op de toets  of  . Telkens wanneer u op de toets  of  drukt, wordt de afspeelsnelheid gewijzigd.
Vertraagd afspelen	Druk in de pauzestand op de toets  . Telkens wanneer u op de toets  drukt, wordt de afspeelsnelheid veranderd.
Stap voor stap afspelen	Druk in de pauzestand op de toets  . Telkens wanneer u op de toets  drukt, verschijnt een nieuw beeld.
Afspelen en overslaan	Druk tijdens het afspelen op de toets  of  . Telkens wanneer u op de toets  of  drukt, springt de disc naar het vorige of volgende hoofdstuk of bestand.

2 Het schijfmenu, titelmenu, pop-upmenu en de titellijst gebruiken

DISC MENU

Tijdens het afspelen drukt u op deze toets om het schijfmenu weer te geven.

TITLE MENU

Tijdens het afspelen drukt u op deze toets om het titelmenu weer te geven.

- Als uw disc een afspeellijst bevat, drukt u op de **GROENE (B)** toets om naar de afspeellijst te gaan.

POPUP MENU

Tijdens het afspelen drukt u op deze toets om het pop-upmenu weer te geven.

3 Afspelen herhalen

- Druk tijdens het afspelen op **REPEAT** van de afstandsbediening.
- Gebruik de toetsen **▲▼** om **Uit**, **Titel**, **Hoofdstuk**, **Alle** of **Herhalen A-B** te selecteren en druk vervolgens op de toets .

□ Herhalen A-B

- Druk op  op het punt waarop u de herhaling wilt starten (A).
- Druk op  op het punt waarop u de herhaling wilt stoppen (B).
- Druk nogmaals op **REPEAT** om terug te gaan naar de normale weergave.
- Druk op de toets .

 Afhankelijk van de schijf is het mogelijk dat niet alle herhalingsopties op het scherm worden weergegeven.

 Op het scherm verschijnt **Hoofdstuk of Titel** mogelijk niet direct. Druk herhaaldelijk op de toetsen **▲▼** totdat uw keuze wordt weergegeven in het desbetreffende veld.

 U kunt het normaal afspelen hervatten door de toets **REPEAT** nogmaals in te drukken, op de toetsen **▲▼** te drukken om **Uit** en vervolgens op de toets  te drukken.

 Op het scherm verschijnt **Herhalen A-B** mogelijk niet direct. Druk herhaaldelijk op de toetsen **▲▼** totdat **Herhalen A-B** wordt weergegeven in het toepasselijke veld.

 Punt (B) moet minstens 5 seconden na punt (A) liggen.

Het menu TOOLS gebruiken

Druk tijdens het afspelen op de toets **TOOLS**.

Titel

Als een schijf of apparaat meerdere titels bevat, kunt u hiermee naar de gewenste titel gaan.

Afspeeltijd

Hiermee kunt u naar een specifiek afspeelpunt gaan. U kunt het afspeelpunt invoeren met de cijfertoltsen.

Herhalingsmodus

Hiermee kunt u een specifieke titel, een hoofdstuk of een gemarkeerde sectie herhalen.

Audio-sync.

U kunt het geluid vertragen zodat het synchroon loopt met het beeld. U kunt een vertraging instellen tussen 0 en 300 milliseconden.

Equalizer-modus

Stel Equalizer Mode (Equalizer-modus) in om de equalizer te gebruiken.

Equalizer-instellingen

Hiermee stelt u de equalizer in.

 **Equalizer Settings** (Equalizer-instellingen) wordt alleen weergegeven wanneer de **Equalizer Mode** (Equalizer-modus) op **On** (Aan) staat.

Beeldinstellingen

Hiermee kunt u de beeldmodus instellen.

▪ Modus

- **Gebruiker:** Hiermee kunt u de functies **Helderheid**, **Contrast**, **Kleur** en **Scherpte** handmatig instellen.
- **Dynamisch:** Met deze instelling kunt u de scherpte verhogen.
- **Normaal:** Instelling voor de meeste weergavetoepassingen.
- **Film** : De beste instelling om films te bekijken.

Menuopties die alleen verschijnen wanneer een BD/dvd-disc wordt afgespeeld

Hoofdstuk

Hiermee kunt u naar het hoofdstuk gaan dat u wilt bekijken.

Geluid

Hiermee kunt u de gewenste taal voor het geluid instellen.

Ondertiteling

Hiermee kunt u de gewenste taal voor ondertiteling instellen.

Beeldhoek

Selecteer deze optie om een scène vanuit een andere hoek te bekijken. De optie **Beeldhoek** geeft het aantal beschikbare beeldhoeken weer (1/1, 1/2, 1/3, enzovoort).

BONUSVIEW Video

BONUSVIEW Audio

Hiermee kunt u de Bonusview-optie instellen.

Menuopties die alleen verschijnen wanneer een bestand wordt afgespeeld

Voll. scherm

Hiermee kunt u de gewenste grootte van een volledig scherm instellen. U kunt **Origineel**, **Modus1** (groter) en **Modus2** (grootste) selecteren.

Informatie

Selecteer deze optie om informatie over het videobestand weer te geven.

 Afhankelijk van de disc of het opslagapparaat kan het menu Tools verschillen. Mogelijk worden niet alle opties weergegeven.

Inhoud Afspelen



Een videoafspeellijst maken

U kunt een afspeellijst maken van de videobestanden. Hiervoor gaat u op ongeveer dezelfde manier te werk als wanneer u een afspeellijst maakt van muziekbestanden. Zie pagina 24 voor instructies. Selecteer videobestanden in plaats van muziekbestanden.

Commerciële audiodiscs afspelen

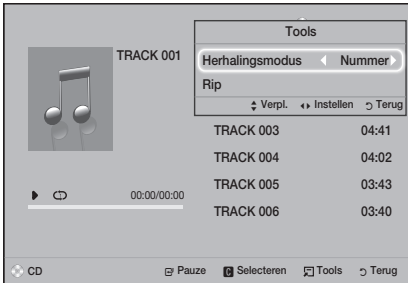
1. Plaats een audio-CD (CD-DA) of een MP3-disc in de disclade.
 - Bij een audio-CD (CD-DA) wordt automatisch het eerste nummer afgespeeld. De nummers op de schijf worden afgespeeld in de volgorde waarin ze op de schijf zijn opgenomen.
 - Bij een MP3-schijf drukt u op de toetsen ◀▶ om **Muziek** te selecteren. Druk vervolgens op de toets .



2. Als u een bepaald nummer wilt afspelen, gebruikt u de toetsen ▲▼ op de afstandsbediening om het nummer te selecteren en drukt u vervolgens op de toets .
-  Zie Bedieningselementen voor het afspelen van muziek voor het afspelen van muziek.

Bedieningselementen voor het afspelen van muziek

U kunt het afspelen van de muziekinhoud die op een dvd, cd, USB, mobiel apparaat of pc staat beheeren. Afhankelijk van de schijf of de inhoud is het mogelijk dat bepaalde functies die in deze handleiding worden beschreven, niet beschikbaar zijn.

Toetsen op de afstandsbediening voor het afspelen van muziek

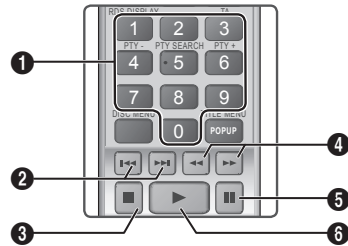

1	Cijfertoetsen: drukt tijdens het afspelen van de afspeellijst op de cijfers voor het gewenste nummer. Het geselecteerde nummer wordt afgespeeld.
2	Over slaan: drukt tijdens het afspelen op  of  om naar het vorige of volgende muzieknummer te gaan.
3	 -toets: een nummer stoppen.
4	versneld afspelen (alleen audio-cd (CD-DA)): Tijdens het afspelen drukt u op de toets  of  . Telkens wanneer u op de toets  of  drukt, wordt de afspeelsnelheid gewijzigd.
5	 -toets: Het afspelen wordt onderbroken.
6	 -toets: Het huidige geselecteerde nummer afspelen.

Nummers herhalen

U kunt nummers door het apparaat laten herhalen.

1. Druk tijdens het afspelen van muziek op de toets **TOOLS**.
2. Gebruik de toetses ◀▶ om **Uit, Nummer, Eén, Alle** of **Wil. vlg.** te selecteren in **Herhalingsmodus**, en drukt op de toets .

Een muziekafspeellijst maken

1. Als u muziek afspelt van een commerciële CD of DVD drukt u op de toets  of **RETURN**. Het scherm Muzieklijst verschijnt. Als u een afspeellijst maakt van muziek op een door een gebruiker samengestelde schijf of USB-apparaat, kunt u de muziekljst openen zoals beschreven op pagina 20 of 21.
2. Druk op ▲▼◀▶ om naar het gewenste bestand te gaan en drukt u op de **GELE (C)** toets om deze te selecteren. Herhaal deze procedure om meer nummers te selecteren.
3. Als u alle bestanden wilt selecteren, drukt u op de toets **TOOLS**, gebruikt u de toetsen ▲▼ om **Alles select.** te selecteren en drukt u vervolgens op . Als u de selectie van alle bestanden ongedaan wilt maken, drukt u op de toets **TOOLS**, selecteert u **Niets select.** en drukt u vervolgens op .

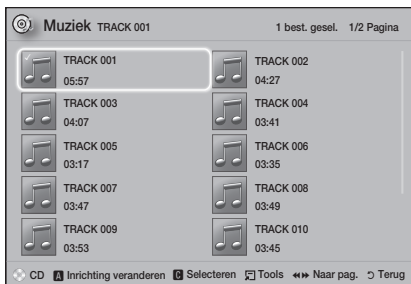

- U kunt een bestand uit de **Afspeelst** verwijderen door naar het bestand te gaan en op de **GELE (C)** toets te drukken.
 - Druk op de toets **[C]** om de geselecteerde bestanden af te spelen. Het scherm **Afspeelst** verschijnt.
 - Als u naar de muzikelijst wilt gaan, drukt u op de toets **[M]** of **RETURN**.
 - U kunt teruggaan naar de **Afspeelst** door te drukken op de toets **[C]**.
- U kunt een afspeellijst met maximaal 99 nummers maken op een audio-cd (CD-DA).
 - Als u vanuit de **Afspeelst** naar de muzikelijst gaat en vervolgens terugkeert naar de **Afspeelst**, wordt het afspelen van de **Afspeelst** weer vanaf het begin hervat.

Rippen

- Plaats een USB-apparaat in de USB-aansluiting aan de voorzijde van het apparaat.
 - Terwijl het afspeelscherm wordt weergegeven, gebruikt u de knoppen **▲▼** om een nummer te selecteren. Vervolgens drukt u op de **GELE (C)** toets. Er wordt links van het nummer een vinkje weergegeven.
 - Herhaal Stap 2 om meer nummers te selecteren en aan te vinken.
 - U kunt het nummer weer uit de lijst verwijderen door naar het nummer te lopen en nogmaals op **GELE (C)** toets te drukken. Het vinkje bij het nummer wordt weggehaald.
 - Druk uiteindelijk op **TOOLS**. Het menu **Tools** wordt weergegeven.
 - Gebruik de toetsen **▲▼** om **Rip** te selecteren en druk vervolgens op de toets **[C]**. Het scherm **Rip** verschijnt.
 - Gebruik de toetsen **▲▼** om het apparaat te selecteren om de gerippte bestanden op te slaan en druk vervolgens op **[C]**.
- Terwijl het rippen bezig is, mag u het apparaat niet loskoppelen.
 - Als u het rippen wilt annuleren, drukt u op de toets **[C]** en kiest u vervolgens **Ja**. Kies **Nee** als u wilt doorgaan met rippen.
 - Wanneer het rippen is voltooid, wordt het bericht **"Rippen voltooid."** weergegeven.

- Druk op de toets **[C]** om terug te keren naar het afspeelscherm.

- Deze functie is niet beschikbaar voor DTS-audio-cd's.
- Deze functie wordt door bepaalde discs niet ondersteund.
- Bij rippen wordt de muziek gecodeerd in de .mp3-indeling bij 192 kbps.
- Op het scherm met de nummerlijst kunt u kiezen tussen **Alles select.** en **Niets select.**
 - Gebruik **Alles select.** om alle nummers te selecteren en druk vervolgens op de toets **[C]**. Hiermee annuleert u de selectie van de afzonderlijke nummers.
 - Gebruik **Niets select.** om de selectie van de nummers in een keer ongedaan te maken.

Foto's bekijken

U kunt foto's bekijken die op een dvd, USB, mobiel apparaat of pc zijn opgeslagen.

Het menu Tools gebruiken

Druk tijdens het afspelen op de toets **TOOLS**.

Begin / Stop diashow

Selecteer deze optie om een diavoorstelling te starten/pauzeren.

Snelh. Diashow

Hiermee bepaalt u de snelheid van de diavoorstelling.

Achtergr.muz

Selecteer deze optie om muziek af te spelen tijdens een diashow.

Zoom

Selecteer deze optie om huidige foto vergroten. (Tot 4 maal vergroten)

Draaien

Selecteer deze optie om een foto te draaien. (Hiermee kunt u de foto rechtsom of linksom draaien.)

Informatie

beeldgegevens weergeven, zoals naam, grootte, enzovoort.

- Afhankelijk van de disc of het opslagapparaat kan het menu **Tools** verschillen. Mogelijk worden niet alle opties weergegeven.

Inhoud Afspelen

- Als u de functie Achtergrondmuziek wilt gebruiken, moet het fotobestand zich op hetzelfde opslagmedium bevinden als het muziekbestand. De geluidskwaliteit kan echter nadelig worden beïnvloed door de bitsnelheid van het MP3-bestand, de grootte van de foto en de coderingsmethode.

Een fotoafspeellijst maken

Het maken van een afspeellijst voor foto's maken verloopt op ongeveer dezelfde manier als het maken van een afspeellijst voor muziek. Zie pagina 24 voor instructies. Selecteer foto's in plaats van muziekbestanden.

Luisteren naar de radio

- Om naar de radio te kunnen luisteren, moet u de meegeleverde FM-antenne aansluiten.

De radio bedienen met de afstandsbediening

- Druk op de toets **FUNCTION** om **FM** te selecteren.
- Stem af op het gewenste station.
 - Tuner vooraf instellen 1:** Druk op de toets om **PRESET** te selecteren en druk vervolgens op de toets **TUNING UP, DOWN** om een voorkeuzestation te selecteren.
 - Voordat u kunt afstemmen op voorgeprogrammeerde stations, moet u de voorgeprogrammeerde stations toevoegen aan het geheugen van het product.
 - Handmatig afstemmen:** Druk op de toets om **MANUAL** te selecteren en druk vervolgens op de toets **TUNING UP, DOWN** om af te stemmen op een lagere en hogere frequentie.
 - Automatisch afstemmen:** Druk op de toets om **MANUAL** te selecteren en druk vervolgens op de toets **TUNING UP, DOWN** om de band automatisch te doorzoeken.

Mono/stereo instellen

Druk op de toets **MO/ST**.

- Telkens wanneer u de knop indrukt, schakelt het geluid tussen **STEREO** en **MONO**.
- Bij een slechte ontvangst, kunt u **MONO** selecteren voor een heldere, storingsvrije uitzending.

Stations voorprogrammeren

Voorbeeld: de frequentie 89.10 FM in het geheugen programmeren.

- Druk op de toets **FUNCTION** om **FM** te selecteren.
- Druk op de toets **TUNING UP, DOWN** om <89.10> te selecteren.
- Druk op de toets **TUNER MEMORY**.
 - Het NUMMER knippert op het scherm.
- Druk nogmaals op de toets **TUNER MEMORY**.
 - Druk op de toets **TUNER MEMORY** voordat het NUMMER vanzelf van het scherm verdwijnt.

- Nadat u op de toets **TUNER MEMORY** hebt gedrukt, verdwijnt het NUMMER en is het station opgeslagen in het geheugen.
- U kunt andere stations instellen door de stap 2 tot en met 4 te herhalen.
 - U kunt afstemmen op een voorkeuzestation met de toetsen **TUNING UP, DOWN**.

Informatie over RDS-uitzending

RDS (Radio Data System) gebruiken voor de ontvangst van FM-stations

Met RDS kunnen FM-stations een extra signaal uitzenden naast hun reguliere programmasignalen. De stations zenden bijvoorbeeld hun naam uit, maar ook informatie over welk type programma ze uitzenden, zoals sport of muziek enzovoort. Wanneer u afstemt op een FM-station dat de RDS-service biedt, gaat de RDS-indicator op het scherm branden.

Beschrijving van de RDS-functie

- PTY (programmatype):** geeft het huidige uitgezonden type programma weer.
- PS-naam (naam programmaservice):** geeft de naam van het zendstation aan en bestaat uit 8 tekens.
- RT (radiotekst):** decodeert de tekst die door een station wordt uitgezonden (indien dit gebeurt) en bestaat uit maximaal 64 tekens.
- CT (kloktijd):** decodeert de real-timeklok vanaf de FM-frequentie. Enkele stations zenden geen PTY-, RT- of CT-gegevens uit en daarom worden deze gegevens niet in alle gevallen weergegeven.
- TA (verkeersinformatie):** Met **TA AAN/UIT** wordt aangegeven of de verkeersinformatie wordt uitgevoerd.

- RDS werkt mogelijk niet goed als het station waarop u hebt afgestemd niet correct RDS-signalen doorgeeft of wanneer de signaalsterkte zwak is.

De RDS-signalen weergeven

U kunt de RDS-signalen die het station uitzendt zien op het scherm.

Druk op de toets **RDS DISPLAY** terwijl u naar een FM-station luistert.

- Telkens wanneer u op deze toets drukt, wordt op het scherm de volgende informatie weergegeven: **PS NAME → RT → CT → Frequentie**

PS (programmaservice)	Tijdens het zoeken wordt <PS NAME> weergegeven, gevolgd door de naam van het station. <NO PS> wordt weergegeven als er geen signaal wordt verzonden.
RT (radiotekst)	Tijdens het zoeken verschijnt <RT>, gevolgd door tekstberichten die het station verzendt. <NO RT> wordt weergegeven als er geen signaal wordt verzonden.
Frequentie	Stationfrequentie (geen RDS-service)

Over tekens die op het scherm worden weergegeven

Wanneer het scherm PS- of RT-signalen toont, worden de volgende tekens gebruikt.

- Het scherm kan geen onderscheid maken tussen hoofd- en kleine letters en gebruikt altijd hoofdletters.
- Op het scherm kunnen geen speciale tekens worden weergegeven, <A,> kan bijvoorbeeld voor staan voor <A's> met accenten, zoals <A, Â, Ã, Ä, Å en Ä.>

PTY (programmatype) indicatie en

PTY-SEARCH-functie

Een van de voordelen van de RDS-service is dat u een bepaald programma kunt zoeken in de voorgeprogrammeerde kanalen met behulp van de PTY-codes.

Een programma zoeken met behulp van de PTY-codes

• Voordat u begint!

- De PTY-zoekfunctie kan alleen worden toegepast op voorgeprogrammeerde stations.
- Druk tijdens het zoeken op de toets **■** om tijdens het proces op elk willekeurig moment te stoppen met zoeken.
- Er is een tijdslimiet bij het uitvoeren van de volgende stappen. Wanneer de instelling wordt geannuleerd voordat u klaar bent, begint u opnieuw bij stap 1.
- Wanneer u op de knoppen van de primaire afstandsbediening drukt, dient u ervoor te zorgen dat u het FM-station hebt geselecteerd met de primaire afstandsbediening.



1. Druk op de toets **PTY SEARCH** terwijl u naar een FM-station luistert.
2. Druk op de toets **PTY-** of **PTY+** totdat de gewenste PTY-code op het scherm verschijnt.
 - Op het scherm worden de PTY-codes aan de rechterkant beschreven.
3. Druk nogmaals op de toets **PTY SEARCH** terwijl de PTY-code die u in de vorige stap hebt geselecteerd nog steeds op het scherm staat.
 - De middelste eenheid doorzoekt de 15 voorgeprogrammeerde FM-stations, stopt wanneer het geselecteerde stations is gevonden en stemt hierop af.

FM-radio opnemen

U kunt uw favoriete radioprogramma opnemen op het aangesloten USB-opslagapparaat.

1. Plaats een USB-apparaat in de USB-aansluiting aan de voorzijde van het apparaat.
2. Ga naar de modus **FM** om het gewenste radioprogramma aan te zetten.

3. Druk op de toets **RED (A)** om de opname te starten. Het opnameproces begint.
 - De opgenomen tijd wordt links weergegeven en de nog beschikbare opnametijd volgens de vrije ruimte op het USB-opslagapparaat wordt rechts weergegeven.
4. Druk op de toets **EXIT** om de opname af te sluiten. Het opnemen wordt gestopt en tegelijk opgeslagen als een .mp3-bestand. Om het opgenomen bestand af te spelen, raadpleegt u "Bestanden op een USB-apparaat afspelen".
 - ✎ Het opgenomen bestand wordt opgeslagen in de map **Tuner** die automatisch is gemaakt.
 - ✎ Slechts enkele toetsen werken als de FM-radio wordt opgenomen. (U kunt alleen de toets **▲ (OPEN/CLOSE)** (Openen/sluiten), **⏻ (POWER)** (Aan/uit), **EXIT, MUTE** en **VOLUME +/-** gebruiken.)
 - ✎ Als u tijdens het opnemen niet op een toets drukt, wordt de screensaver ingeschakeld.
 - ✎ Er wordt geen geluidseffect zoals DSP, EQ etc. opgenomen.
 - ✎ Het radioprogramma wordt opgenomen op een gespecificeerd volume, zelfs als u het volume wijzigt of op Mute drukt tijdens het opnameproces.
 - ✎ Als u het USB-apparaat of netsnoer verwijdert tijdens het opnemen, functioneert het opgenomen bestand, dat tot dat moment is opgenomen, mogelijk niet.
 - ✎ De opname start niet als de resterende vrije ruimte van de USB-opslag minder is dan 2 MB.
 - ✎ Als het USB-apparaat wordt verwijderd of te weinig ruimte heeft (minder dan 2 MB), wordt het bijbehorende bericht weergegeven en wordt de opname gestopt.

Bluetooth gebruiken

U kunt een Bluetooth-apparaat gebruiken om draadloos van muziek met hoogwaardig stereogeluid te genieten.

- Koppelingsafstand: max. 2 m. Werkafstand: max. 10 m.
- De feitelijke Bluetooth-prestaties kunnen afhankelijk van uw omgeving afwijken, zelfs als u het Bluetooth-apparaat binnen de opgegeven werkafstand gebruikt.

Wat is Bluetooth?

Bluetooth is een technologie waardoor compatibele apparaten eenvoudig op elkaar aangesloten kunnen worden via een korte, draadloze verbinding.

- Een Bluetooth-apparaat kan een zoemend geluid maken of werkt mogelijk niet goed:
 - Wanneer een deel van het lichaam in contact is met het zend-/ontvangststelsel van het Bluetooth-apparaat of het thuisbioscoopstelsel.
 - Wanneer spanningsvariatie ontstaat als gevolg van belemmering door muren, hoeken of scheidingswanden.

Inhoud Afspelen

- Wanneer het apparaat wordt blootgesteld aan elektrische interferentie door apparatuur die dezelfde frequentie gebruikt, bijvoorbeeld medische apparatuur, magnetrons en draadloze LAN's.
- Koppel de thuisbioscoop met het Bluetooth-apparaat terwijl deze zich op korte afstand van elkaar bevinden.
- Hoe groter de afstand tussen de thuisbioscoop en het Bluetooth-apparaat, des te lager de kwaliteit. Als de afstand groter is dan het maximale bereik van het Bluetooth-apparaat, wordt de verbinding verbroken.
- In gebieden met slechte ontvangst werkt de Bluetooth-verbinding mogelijk niet naar behoren.
- Het effectieve ontvangstbereik van de thuisbioscoop is maximaal 10 meter in alle richtingen, mits er geen obstakels zijn. Als de afstand te groot wordt, wordt de verbinding automatisch verbroken. Zelfs binnen dit bereik kan de geluidskwaliteit verslechteren door obstakels zoals muren of deuren.
- Dit draadloze apparaat kan elektrische interferentie veroorzaken wanneer het in bedrijf is.

Een verbinding maken tussen de thuisbioscoop en een Bluetooth-apparaat

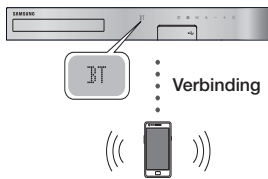

Bluetooth-apparaat

Voordat u begint, controleert u of het Bluetooth-apparaat ondersteuning biedt voor de Bluetooth-stereohoofdtelefoonfunctie.

1. Druk op de knop **FUNCTION** op de afstandsbediening om het **BT**-bericht weer te geven.
2. Selecteer het Bluetooth-menu op het Bluetooth-apparaat waarmee u verbinding wilt maken. Raadpleeg de gebruiksaanwijzing van het Bluetooth-apparaat voor aanwijzingen.
3. Selecteer het menu voor een stereohoofdtelefoon op het Bluetooth-apparaat.
 - Er wordt een lijst met apparaten weergegeven.
4. Selecteer "[HTS]JXXXXX" in de lijst met gevonden apparaten.
 - Wanneer de thuisbioscoop is verbonden met het Bluetooth-apparaat, wordt de apparaatnaam van het aangesloten Bluetooth-apparaat weergegeven op het display aan de voorzijde van de thuisbioscoop, gevolgd door de naam van de thuisbioscoop.
5. Muziek afspelen op het aangesloten apparaat.
 - U kunt de muziek die wordt afgespeeld op het aangesloten Bluetooth-apparaat, rechtstreeks via het thuisbioscoopstelsel beluisteren.

De thuisbioscoop ondersteunt alleen Middle

Quality SBC-gegevens (maximaal 237 kbps bij 48 kHz) en ondersteunt geen High Quality SBC-gegevens (328 kbps bij 44,1 kHz).

- De functie AVRCP wordt ondersteund. De functionaliteit verschilt, afhankelijk van de specificaties van het aangesloten apparaat.
- Maak alleen verbinding met een Bluetooth-apparaat dat de het A2DP-profiel ondersteunt.
- U kunt slechts één Bluetooth-apparaat tegelijkertijd koppelen.
- Functionies voor zoeken en het maken van verbindingen werkt mogelijk niet goed in de volgende gevallen:
 - Bij aanwezigheid van een sterk elektrisch veld bij of rond de thuisbioscoop.
 - Indien verschillende Bluetooth-apparaten tegelijkertijd met het product worden gekoppeld
 - Indien het Bluetooth-apparaat is uitgeschakeld, niet is geplaatst of defect is.

Houd er rekening mee dat apparaten als magnetrons, draadloze LAN-adapters, tl-lampen en gasfornuizen hetzelfde frequentiebereik gebruiken als het Bluetooth-apparaat. Dit kan tot elektrische interferentie leiden.

Voor de beste operationele compatibiliteit tussen de thuisbioscoop en een Bluetooth-apparaat of een ander apparaat zoals een mobiele telefoon, raden we u aan het besturingssysteem van het apparaat bij te werken naar de nieuwste versie.

De verbinding tussen het Bluetooth-apparaat en de thuisbioscoop verbreken

U kunt de verbinding tussen het Bluetooth-apparaat en de thuisbioscoop verbreken. Raadpleeg de gebruiksaanwijzing van het Bluetooth-apparaat voor aanwijzingen.

- Wanneer de verbinding tussen de thuisbioscoop en het Bluetooth-apparaat wordt verbroken, wordt op het display van het home cinema-systeem de tekst **DISCONNECTED** weergegeven.

De verbinding tussen de thuisbioscoop en het Bluetooth-apparaat verbreken

Druk op de toets  op het voorpaneel van de thuisbioscoop om van **BT** over te schakelen naar een andere modus of om de thuisbioscoop uit te schakelen.

- Het verbonden Bluetooth-apparaat wacht enige tijd op een reactie van de thuisbioscoop voordat de verbinding wordt verbroken, behalve wanneer u de verbinding met de thuisbioscoop verbreekt door een andere functie te selecteren. (Hoe lang het duurt voordat de verbinding wordt verbroken, kan per Bluetooth-apparaat verschillen.)

De Bluetooth-verbinding kan worden verbroken als in de Bluetooth-verbindingsmodus de afstand tussen het thuisbioscoopstelsel en het Bluetooth-apparaat te groot wordt (10 meter). Wanneer het Bluetooth-apparaat zich weer terugkeert binnen het werkende bereik of opnieuw wordt opgestart, moet u het apparaat en de thuisbioscoop opnieuw koppelen om weer een verbinding te maken.

 In de Bluetooth-modus start de schermbeveiliging als het apparaat 5 minuten lang in de stand Ready (Gereed) blijft staan. U kunt de verbinding met het Bluetooth-apparaat herstellen door de schermbeveiliging uit te schakelen en een verbinding te maken. U kunt de schermbeveiliging uitschakelen door op een toets van de afstandsbediening te drukken (de volumetoets, een cijfertoets, enzovoort).

Snelstart van Bluetooth gebruiken

Wanneer de thuisbioscoop is uitgeschakeld, kunt u de thuisbioscoop inschakelen door uw smart-apparaat met het product te verbinden via een Bluetooth-verbinding.

-  De snelstartfunctie is beschikbaar als het netsnoer van de thuisbioscoop is aangesloten op een stopcontact.
 -  Als u deze functie wilt gebruiken, zet u **Instellingen > Systeem > Snel starten** op **Aan**.
 -  Om deze functie te gebruiken moet de Bluetooth-verbinding tussen de thuisbioscoop en uw smart-apparaat eerder tot stand zijn gebracht. Dit betekent dat de thuisbioscoop in de lijst met Bluetooth-apparaten moet staan waarmee uw smart-apparaat al verbinding heeft gemaakt.
1. Verbind uw smart-apparaat met het product via Bluetooth. (Raadpleeg de handleiding van uw smart-apparaat voor informatie over de Bluetooth-verbinding.)
 2. Nadat de verbinding tot stand is gebracht, schakelt de thuisbioscoop zichzelf automatisch aan in de **BT**-modus.
 - Selecteer de muziek die u wilt afspelen op uw smart-apparaat.

De toetsen van de afstandsbediening voor speciale effecten gebruiken

TV SOUND



Als u een tv hebt die Anynet+ (HDMI-CEC) ondersteunt, kunt u het geluid van de tv met **TV SOUND** via de luidsprekers van de thuisbioscoop of tv laten weergeven. Voer hiervoor de volgende stappen uit:

1. Sluit een HDMI-kabel aan op de tv en de thuisbioscoop. (zie pagina 11).
2. Stel **Anynet+ (HDMI-CEC)** in op **Aan** op de thuisbioscoop en televisie.
3. Druk op de toets **TV SOUND** op de afstandsbediening. Op het display op het voorpaneel knippert **TV SOUND ON**, waarna dit verandert in **D. IN**.
 - Wanneer **TV SOUND** aan staat, wordt het geluid van de tv weergegeven via de luidsprekers van de thuisbioscoop.
4. Druk nogmaals op de toets **TV SOUND** om **TV SOUND** uit te zetten.
 - Wanneer **TV SOUND** uit staat, wordt het geluid van de tv weergegeven via de luidsprekers van de aangesloten Anynet+ tv.

❑ **TV SOUND (TV-geluid) gebruiken:**

- 1) Wanneer u het geluid van de tv wilt horen via de luidsprekers van de thuisbioscoop.
- 2) Wanneer u het geluid van een USB-apparaat dat op de tv is aangesloten wilt horen via de luidsprekers van de thuisbioscoop.

❑ **Ondersteuningspecificaties voor TV SOUND ON/OFF (Tv-geluid aan/uit)**

Anynet+ (HDMI-CEC) Instelling	TV Sound ON (Tv-geluid aan)	TV Sound OFF (Tv-geluid uit)
AAN	HTS-luidspreker output	HTS-luidspreker dempen
	TV-luidspreker dempen	TV-luidspreker output
UIT	HTS-luidspreker output	HTS-luidspreker dempen
	TV-luidspreker output	TV-luidspreker output
Geen bediening	HTS-luidspreker output	HTS-luidspreker dempen
	TV-luidspreker output	TV-luidspreker output

DSP/EQ

DSP/EQ



U kunt het geluid aanpassen met diverse geluidsmodi.

- ↓ **DSPOFF** : selecteer deze optie voor normaal luisteren.
- ↓ **CINEMA** : produceert een realistisch en krachtig geluid voor films.
- ↓ **MUSIC** : geschikt voor alle muziekbronnen.
- ↓ **GAME** : voert videogames op met een krachtig en realistisch geluid.
- ↓ **M-STEREO (Multi Stereo)** : surroundgeluidsweergave bij 2-kanaals invoerbronnen.
- ↓ **POWER BASS** : versterkt het basgeluid.
- ↓ **LOUD** : verbetering van lagetonenweergave afgestemd op het uitvoerniveau.
- ↓ **NIGHT** : optimaliseert geluid voor 's avonds luisteren door het dynamische bereik te comprimeren en het geluid te verzachten.
- ↓ **USER EQ** : biedt een door de gebruiker af te stemmen equalizer, zodat u de muziek naar uw smaak kunt instellen.

BD-LIVE™ gebruiken

1. Breng een verbinding tot stand tussen het product en het netwerk (zie pagina 10).
2. De netwerkinstellingen configureren (zie pagina's 17-18).

Wanneer het apparaat eenmaal is verbonden met het netwerk, kunt u genieten van allerlei extra filminhoud als u een disc gebruikt die BD-LIVE ondersteunt.

1. Sluit een USB-geheugenstick aan op de USB-aansluiting aan de voorzijde van het apparaat en controleer met **BD-gegevensbeheer** hoeveel geheugen nog beschikbaar is. Het geheugenapparaat moet ten minste 1 GB vrije ruimte bieden om de BD-LIVE-services te kunnen ondersteunen.
2. Selecteer **Instellingen** op het beginscherm en druk op de toets .
3. Selecteer **Systeem** en druk vervolgens op de toets .
4. Selecteer **BD-gegevensbeheer** en druk vervolgens op de toets .
5. Selecteer **Inrichting veranderen** en druk vervolgens op de toets .
6. Selecteer **Opslagapparaat** en druk op .
7. Plaats een Blu-ray-schijf die BD-LIVE ondersteunt.
8. Selecteer een item in de lijst met inhoud van de BD-LIVE-service die door de fabrikant van de schijf wordt geleverd.



 Het gebruik en de geleverde inhoud van BD-LIVE kunnen, afhankelijk van de fabrikant van de disc, verschillen.

Werken met DLNA

Met DLNA kunt u bestanden op uw pc raadplegen en afspelen via uw thuisbioscoop.

Volg de aanwijzingen op uit de DLNA-gebruiksaanwijzing om DLNA op uw pc te installeren en de mappen en bestanden die u wilt delen met uw thuisbioscoop te markeren.

U kunt bestanden op uw pc na het installeren van DLNA als volgt raadplegen en afspelen:

1. Zet uw pc, uw tv en uw thuisbioscoop aan.
2. Controleer of de DLNA Shared-server op uw pc wordt uitgevoerd.
3. Selecteer **Inrichting veranderen** op uw thuisbioscoop.
4. Gebruik de toetsen   om uw pc te selecteren in de apparatenlijst.
5. Selecteer het type bestand dat u wilt weergeven of afspelen, **Foto's**, **Video's** of **Muziek**, en druk vervolgens op .

6. Gebruik de toets    om de map waarin zich de bestanden van het geselecteerde type bevinden en druk vervolgens op . De bestandenlijst wordt weergegeven.
7. Selecteer het bestand dat u wilt weergeven of afspelen en druk vervolgens op .

 U kunt op dezelfde wijze afspeellijsten maken van bestanden op uw pc als van bestanden op een USB-apparaat of schijf.

 Enkele uitzonderingen daargelaten kunt u het afspelen van bestanden op uw pc op dezelfde wijze besturen als het afspelen van bestanden op USB-apparaten en schijven.

 U kunt bestanden op uw pc ook bereiken door eerst **Foto's**, **Video's** of **Muziek** te selecteren op het startscherm en vervolgens pc te selecteren in de lijst met apparaten die dan verschijnt.

Apps

Uw thuisbioscoop biedt een uitgebreid assortiment nieuws, films, weer en andere inhoud die u rechtstreeks kunt downloaden naar en bekijken op uw thuisbioscoop. Controleer eerst het netwerk en controleer of de thuisbioscoop is verbonden met internet.

Uw thuisbioscoop moet zijn verbonden met internet om de functie Apps te kunnen gebruiken.

De apps die door middel van de Apps-functie worden aangeboden, werken in grote lijnen net zoals de onlineversies of zijn, als ze daarvan afwijken, eenvoudig te gebruiken.

Voor bepaalde apps moet u een account maken voordat u ze kunt gebruiken. Hoewel u voor de meeste sites een account kunt maken op uw thuisbioscoop, is het eenvoudiger en sneller om een account te maken door de sites online te bezoeken op een pc, laptop of tablet met internettoegang. In sommige gevallen zult u de thuisbioscoop en een pc, laptop of tablet moeten gebruiken om een account te maken.

Het belangrijkste verschil tussen de reguliere onlineversies en de versies die u kunt openen op uw thuisbioscoop, is dat u in de versie voor de thuisbioscoop gebruikmaakt van uw afstandsbediening voor het invoeren van cijfers en letters in plaats van een toetsenbord.

Apps gebruiken

De eerste keer dat u een van de apps gebruikt, toont de thuisbioscoop twee overeenkomsten. U moet instemmen met beide overeenkomsten voordat u apps moet downloaden en gebruiken.

Standaard geeft de thuisbioscoop voer populaire apps weer op het beginscherm. U kunt meer apps bekijken en de apps die de thuisbioscoop weergeeft op het startscherm wijzigen door de toets **Meer** te selecteren.

U kunt een app starten door de app te markeren, erop te dubbelklikken en vervolgens de aanwijzingen op te volgen die op het scherm worden weergegeven.

Aanvullende apps weergeven

1. Selecteer de toets **Meer** op het startscherm en druk vervolgens op de toets . Het scherm Meer apps verschijnt met een rij apps.
2. U kunt meer apps bekijken door de markering naar rechts of links te verplaatsen totdat een andere groep apps verschijnt.
3. U kunt het scherm Meer apps sluiten door **Sluiten** te selecteren of op de toets RETURN of EXIT op uw afstandsbediening.

De apps wijzigen die worden weergegeven op het start-scherm

1. Selecteer de toets **Meer** en druk vervolgens op de toets .
2. Selecteer de toets **Bewerk** op het scherm Meer apps en druk vervolgens op de toets .
3. Apps die door de thuisbioscoop op de startpagina worden vermeld, worden aangegeven met een merkteken. U kunt de selectie van apps die u van het startscherm wilt verwijderen ongedaan maken door de betreffende apps te markeren en vervolgens op de toets  te drukken.
4. U kunt apps selecteren door de betreffende apps te markeren en op de toets  te drukken. Er verschijnt een vinkje bij elke app die u selecteert. U kunt maximaal vier apps tegelijk selecteren.
5. Wanneer u klaar bent, selecteert u **OK** en drukt u op de toets . Het startscherm wordt opnieuw geopend.

 U kunt een toepassing sluiten door te drukken op de toets EXIT op uw afstandsbediening.

 Om de aanmeldgegevens voor alle apps te verwijderen, houdt u de toets  minimaal 5 seconden ingedrukt in het startscherm. Geen schijfstatus.

De Opera TV Store gebruiken

In de **Opera TV Store** vindt u internet videostreaming van hoge kwaliteit, sociale netwerken en diensten voor muziekstreaming.

De Opera TV Store openen

U kunt de **Opera TV Store** openen door **Opera TV Store** te selecteren op het startscherm en vervolgens te drukken op de toets .

U kunt het scherm **Opera TV Store** sluiten door op de toets EXIT of HOME te drukken op uw afstandsbediening.

Navigeren voor de Opera TV Store

Wanneer het scherm **Opera TV Store** verschijnt, wordt een rij met verschillende apps weergegeven. Gebruik de toetsen     op uw afstandsbediening om de markering van de ene app naar de andere te verplaatsen.

Een app selecteren

Verplaats de markering naar de gewenste map en druk vervolgens op de toets . Selecteer in het pop-upvenster dat verschijnt de opties **OPENEN** om de app direct te openen, of **IN MIJN APPS!** om de app toe te voegen aan **Mijn apps**. Druk op de toets RETURN op uw afstandsbediening om terug te keren naar het scherm **Opera TV Store**.

Apps selecteren op categorie

Het opzoeken van apps kan worden vereenvoudigd door de apps te laten weergeven op categorie, zoals **Nieuw, Populair, Alles, Games, Hulpmiddelen** enz. U kunt een categorie selecteren door de toets  op uw afstandsbediening te gebruiken om de markering naar de bovenkant van het scherm te verplaatsen. Vervolgens selecteert u een categorie met de toetsen  .

Het scherm Mijn apps gebruiken

U kunt het scherm **Mijn apps** openen door **MIJN APPS** te markeren en op de toets  te drukken. Het scherm **Mijn apps** verschijnt, met alle apps die u hebt opgeslagen met de aanduiding **Mijn apps**.

Apps verwijderen uit My Apps

1. Zet de markering op de toets **MENU** bovenaan het scherm **Mijn apps** en druk op de toets  op uw afstandsbediening.
2. Selecteer **APPS VERWIJDEREN** in het menu en druk vervolgens op de toets . Er verschijnt een rode rechthoek rond een van de apps.
3. Verplaats de rechthoek naar de app die u wilt verwijderen en druk op de toets .
4. Herhaal dit proces als u nog meer apps wilt verwijderen.
5. Wanneer u klaar bent, selecteert u **GEREED** en drukt u op de toets .
6. Druk op de toets RETURN om terug te keren naar het hoofdscherm.

Zoeken naar apps

1. Selecteer **ZOEKEN** bovenaan het scherm en druk op de toets .
2. U kunt populaire items snel opzoeken door te klikken op de een van de zoektabs voor populaire onderwerpen aan de bovenkant van het scherm.
3. U kunt een app opzoeken op naam door de naam van de app in te voeren met het schermtoetsenbord. **Opera TV Store** begint met zoeken terwijl u typt en toont apps met namen die overeenkomen met de letters die u tot dat moment hebt ingevoerd.
 - U kunt de huidige zoekopdracht annuleren door op de toets RETURN op de afstandsbediening te drukken of **VORIGE** op het scherm te selecteren en op  te drukken.

Aanvullende informatie

Opmerkingen

Aansluitingen

HDMI-UITGANG

- Afhangelijk van uw televisie werken bepaalde HDMI-uitvoerresoluties mogelijk niet.
- U moet over een HDMI-aansluiting beschikken om video's met 3D-technologie te kunnen bekijken.
- Als u een lange HDMI-kabel gebruikt, kan zich beeldruis voordoen. Als dit gebeurt, stelt u **HDMI diepe kleur** in op **Uit** in het menu.

Instellingen

3D-instell.

- U kunt tijdens het afspelen in 3D van sommige 3D-discs een film onderbreken door één keer op **[]** te drukken. Het afspelen wordt onderbroken en de 3D-modus wordt uitgeschakeld. U kunt de geselecteerde 3D-optie tijdens het afspelen van een 3D-film wijzigen door eenmaal op de knop **[]** te drukken. Het Blu-ray-menu verschijnt. Druk nogmaals op **[]** en selecteer **3D-instell.** in het Blu-ray-menu.
- Afhangelijk van het beeldmateriaal en de positie van het beeld op uw tv-scherm worden er mogelijk u zwarte verticale balken links, rechts of aan beide zijden van het scherm weergegeven.

Beeldverhouding

- Afhangelijk van het schijftype zijn sommige beeldverhoudingen niet beschikbaar.
- Als u een beeldverhouding en optie selecteert die afwijkt van de verhouding van uw tv, wordt het beeld mogelijk vervormd weergegeven.
- Als u **16:9 Origineel** selecteert, is het mogelijk dat uw tv beelden weergeeft in een **4:3 Pillarbox** met zwarte balken links en rechts naar het beeld.

BD Wise (Alleen Samsung-producten)

- Wanneer **BD Wise** is ingeschakeld, wordt de instelling **Resolutie** automatisch ingesteld op **BD Wise** en wordt **BD Wise** weergegeven in het menu **Resolutie**.
- Wanneer het product wordt verbonden met een apparaat dat **BD Wise** niet ondersteunt, kunt u de functie **BD Wise** niet gebruiken.
- Voor een juiste werking van **BD Wise**, stelt u de optie **BD Wise** zowel op het product als op de tv in op **Aan**.

Digitaal UIT audio

- Selecteer de juiste **Digitaal UIT audio**, anders hoort u geen geluid of slechts harde ruis.
- Als het HDMI-apparaat (AV-ontvanger, tv) niet kan worden gebruikt met gecomprimeerde indelingen (Dolby Digital, DTS), wordt het audiosignaal uitgevoerd als PCM.
- Gewone dvd's hebben geen BONUSVIEW-geluid en navigatiegeluidseffecten.
- Sommige Blu-ray-discs hebben geen BONUSVIEW-geluid en navigatiegeluidseffecten.
- Deze instelling van **Digitaal UIT audio** heeft geen gevolgen voor de analoge (L/R) audio- of HDMI-audio-uitvoer naar uw televisie. De instelling heeft wel gevolgen voor de optische en HDMI-audio-uitvoer als uw product is verbonden met een AV-ontvanger.
- Als u MPEG-geluidssporen afspeelt, wordt het audiosignaal uitgevoerd als PCM, ongeacht uw instellingen voor **Digitaal UIT audio** (PCM of Bitstream).
- **Digitaal UIT audio** kan worden geactiveerd wanneer **Luidsprekerselectie** is ingesteld op **TV-luidspreker**.

BD-Live internet verbinding

- De internetverbinding kan beperkt zijn wanneer u BD-LIVE-inhoud gebruikt.

Anynet+ (HDMI-CEC)

- Afhangelijk van uw tv werken bepaalde HDMI-uitvoerresoluties mogelijk niet. Raadpleeg de gebruiksaanwijzing van uw tv.
- Deze functie is niet beschikbaar als de HDMI-kabel geen CEC ondersteunt.
- Als uw Samsung-tv is voorzien van een Anynet+-logo, ondersteunt deze de Anynet+-functie.

BD-gegevensbeheer

- In de externe geheugenmodus wordt het afspelen van de disc mogelijk gestopt wanneer u de verbinding met het USB-apparaat tijdens het afspelen verbreekt.
- Alleen de USB-apparaten met de bestandsindeling FAT (volumelabel DOS 8.3) worden ondersteund. We raden u aan een USB-apparaat te gebruiken dat het USB 2.0-protocol ondersteunt, met een lees-/schrijfsnelheid van 4 MB/sec of hoger.
- De functie **Hervat** werkt wellicht niet nadat u het opslagapparaat hebt geformatteerd.
- Het totale beschikbare geheugen voor **BD-gegevensbeheer** kan afwijken, afhankelijk van de omstandigheden.

DivX® Video On Demand

- Meer informatie over DivX(R) VOD vindt u op "http://vod.divx.com".

Luidsprekerinst.

- Als **Luidsprekerselectie** is ingesteld op **TV-luidspreker**, wordt het geluid weergegeven via de luidsprekers van de televisie.

HDMI-audio

- Wanneer het HDMI-geluid wordt uitgevoerd naar de luidsprekers van de tv, wordt het geluid automatisch teruggemengd naar 2 kanalen.

Audio-retourkanaal

- Als **Anynet+ (HDMI-CEC)** op **Uit** is ingesteld, is de functie **Audio-retourkanaal** niet beschikbaar.
- Als u een HDMI-kabel gebruikt die niet is gecertificeerd voor de functie ARC (Audio-retourkanaal), kan dit tot compatibiliteitsproblemen leiden.
- De ARC-functie is alleen beschikbaar als een ARC-compatibele tv is aangesloten.

Weergave

Videobestanden afspelen

- Videobestanden met hoge bitsnelheden van 20 Mbps of meer belasten het product zwaar en kunnen haperen tijdens het afspelen.

De audiotaal selecteren

- De indicator ◀▶ wordt niet op het scherm weergegeven als de **BONUSVIEW**-sectie geen audio-instellingen voor **BONUSVIEW** bevat.
- Welke talen beschikbaar zijn via de functie **Taal** voor audio is afhankelijk van de talen die op de disc zijn opgeslagen. Het is mogelijk dat deze functie niet beschikbaar is of dat bepaalde talen niet beschikbaar zijn.
- Voor sommige Blu-ray-schijven kunt u een Engels geluidsspoor in PCM of Dolby Digital Audio selecteren.

De ondertitelingstaal selecteren

- Afhankelijk van de Blu-ray-disc of dvd kunt u de ondertiteling mogelijk wijzigen in het discmenu. Druk op de toets **DISC MENU**.
- Deze functie is afhankelijk van de ondertitelingstalen die op de disc staan en is mogelijk niet op alle Blu-ray-discs/dvd's beschikbaar.
- Als de Blu-ray-disc een **BONUSVIEW**-sectie bevat, wordt tevens informatie gegeven over de hoofdgeluidsmodus en de **BONUSVIEW**-modus.
- Met deze functie wijzigt u tegelijkertijd de primaire en secundaire ondertiteling.
- Respectievelijk het totale aantal primaire en het totale aantal secundaire ondertitelingen wordt weergegeven

JPEG-bestanden afspelen

- U kunt de ondertiteling en presentatie-afbeelding niet vergroten in de modus voor volledig scherm.

Inhoud Afspelen

De toets **TOOLS** gebruiken tijdens het weergeven van foto's

- Als de thuisbioscoop is verbonden met een televisie met **BD Wise**-functionaliteit waarop **BD Wise** is ingesteld op **Aan**, wordt het menu **Beeldinstellingen** niet weergegeven.
- De functie **Achtergr.muz** werkt alleen wanneer het muziekbestand en het fotobestand zich op hetzelfde opslagapparaat bevinden. Ook kan de geluidskwaliteit nadelig worden beïnvloed door de bitsnelheid van het MP3-bestand, de grootte van de foto en de coderingsmethode.

Compatibiliteit van disc en indeling

Discstypen en inhoud die door uw product kunnen worden afgespeeld

Medium	Discstypen	Details
VIDEO	Blu-ray-disc 3D-Blu-ray-disc	BD-ROM of BD-RE/-R-disc opgenomen in de indeling BD-RE.
	DVD-VIDEO, DVD-RW, DVD-R, DVD+RW, DVD+R	DVD-VIDEO, DVD+RW/DVD-RW(V)/DVD-R/+R die is opgenomen en voltooid of een USB-opslagmedium met DivX-, MKV-, MP4-inhoud.
MUZIEK	CD-RW/-R, DVD-RW/-R, BD-RE/-R	Muziek opgenomen op een CD-RW/-R, DVD-RW/-R, BD-RE/-R of een USB-opslagmedium met MP3- of WMA-inhoud.
FOTO	CD-RW/-R, DVD-RW/-R, BD-RE/-R	Foto's opgenomen op een CD-RW/-R, DVD-RW/-R, BD-RE/-R of een USB-opslagmedium met JPEG-inhoud.

-  Het product kan bepaalde CD-RW/-R- en DVD-R-discs mogelijk niet afspelen vanwege het discstypen of de opnamecondities.

Bijlage

- ✎ Als een DVD-RW/-R-disc niet naar behoren is opgenomen in DVD-videoformaat, kan deze niet worden afgespeeld.
- ✎ Uw product speelt geen inhoud af die op een DVD-R is opgenomen met een bitsnelheid van meer dan 10 Mbps.
- ✎ Uw product speelt geen inhoud af die op een BD-R of USB-medium is opgenomen met een bitsnelheid van meer dan 30 Mbps.
- ✎ Mogelijk werkt het afspelen niet bij bepaalde typen discs of het uitvoeren van bepaalde bewerkingen, zoals het wijzigen van het camerastandpunt en de beeldverhoudingen. Op de verpakking van de disc vindt u uitgebreide informatie over de disc. Raadpleeg indien nodig deze informatie.
- ✎ Wanneer u een BD-J-titel afspeelt, kan het laden mogelijk langer duren dan bij een normale disc of kunnen sommige functies traag reageren.

Disctypen die uw product niet kan afspelen



- HD DVD
 - DVD-ROM/PD/MV-Disc, enz.
 - DVD-RW (VR-modus)
 - CVD/CD-ROM/CDV/CD-G/CD-I/LD(bij CD-G alleen geluid, geen afbeeldingen)
 - DVD-RAM
 - Super Audio-CD (behalve de CD-laag)
 - 3,9 GB DVD-R voor authoring.
- ✎ Het is mogelijk dat het product niet op alle bedieningshandelingen reageert, omdat sommige Blu-ray-discs, DVD's en CD's beperkingen kennen voor het afspelen of slechts bepaalde functies bieden. Dit duidt echter niet op een defect in het product.
 - ✎ Samsung kan niet garanderen dat dit product elke schijf met het logo Blu-ray Disc, DVD of CD erop kan afspelen, omdat schijfindelings kunnen evolueren en omdat er zich problemen en fouten kunnen voordoen tijdens het maken van de software voor Blu-ray-discs, dvd's en cd's en/of tijdens de productie van de schijven.
 - ✎ Neem contact op met de klantenservice van SAMSUNG als u vragen hebt of als u problemen ondervindt bij het afspelen van Blu-ray-discs, dvd's of cd's met dit product. Raadpleeg ook de rest van deze gebruiksaanwijzing voor aanvullende informatie over afspeelbeperkingen.
 - ✎ Sommige commerciële discs en DVD's die u buiten uw regio hebt aangeschaft, kunt u mogelijk niet afspelen op dit product.

Logo's van discs die door het product kunnen worden afgespeeld

	
Blu-ray-disc	3D-Blu-ray-disc
	
BD-LIVE	Dolby
	
DTS	Java
	
PAL-uitzendstelsysteem (Verenigd Koninkrijk, Frankrijk, Duitsland, enzovoort)	DivX

Regiocode

Zowel de producten als de discs zijn voorzien van een regiocode. De regiocodes moeten overeenkomen om een disc te kunnen afspelen. Als de codes niet overeenkomen, kunt u de disc niet afspelen. De regiocode voor dit product staat op de achterzijde van het product.

Disctype	Regiocode	Gebied
Blu-ray-disc		Noord-Amerika, Midden-Amerika, Zuid-Amerika, Korea, Japan, Taiwan, Hongkong en Zuidoost-Azië.
		Europa, Groenland, Franse gebiedsdelen, Midden-Oosten, Afrika, Australië en Nieuw-Zeeland.
		India, China, Rusland, Centraal-Azië en Zuid-Azië

DVD- VIDEO		De V.S., Amerikaanse territoria en Canada
		Europa, Japan, het Midden-Oosten, Egypte, Afrika, Groenland
		Taiwan, Korea, de Filipijnen, Indonesië, Hongkong
		Mexico, Zuid-Amerika, Centraal-Amerika, Australië, Nieuw-Zeeland, Eilanden in de Stille Zuidzee, Caraïbisch gebied
		Rusland, Oost-Europa, India, Noord-Korea, Mongolië
		China

 Als de regiocode van een Blu-ray-disc/DVD niet overeenkomt met de regiocode op dit product, kan de disc niet worden afgespeeld.

AVCHD (Advanced Video Codec High Definition)

- Dit product kan discs met een AVCHD-indeling afspelen. Deze discs worden normaal gesproken in camcorders gebruikt voor het maken van opnamen.
- De AVCHD-indeling is een indeling voor videogegevens met een hoge definitie.
- In de indeling MPEG-4 AVC/H.264 worden beelden gecompriëerd met hogere efficiëntie dan conventionele indelingen voor beeldcompressie.
- Sommige AVCHD-discs gebruiken de indeling "x.v.Colour". Dit product kan AVCHD-discs afspelen waarop de indeling "x.v.Colour" wordt gebruikt.
- "x.v.Colour" is een handelsmerk van Sony Corporation.
- 'AVCHD' en het AVCHD-logo zijn handelsmerken van Matsushita Electronic Industrial Co., Ltd. en Sony Corporation.

 Bepaalde AVCHD-discs worden mogelijk niet afgespeeld. Dit is afhankelijk van de opnamecondities.

 AVCHD-discs moeten worden afgesloten.

 "x.v.Colour" biedt een breder kleurenspectrum dan een normale camcorder-DVD.

 Bepaalde DivX-, MKV- en MP4-discs worden mogelijk niet afgespeeld. Dit is afhankelijk van de videoresolutie en de beeldsnelheid.

Ondersteunde indelingen

Opmerkingen over de USB-aansluiting

- Uw product ondersteunt USB-opslagmedia, MP3-spelers, digitale camera's en USB-kaartlezers.
- Het product ondersteunt geen map- of bestandsnamen met meer dan 128 tekens.
- Sommige USB-apparaten/digitale camera's zijn mogelijk niet compatibel met het product.
- Uw product ondersteunt de bestandssystemen FAT 16, FAT 32 en NTFS.
- USB-apparaten moeten rechtstreeks op de USB-poort van het product worden aangesloten. Bij aansluiting via een USB-kabel kunnen zich compatibiliteitsproblemen voordoen.
- Als meer dan één geheugenapparaat wordt aangesloten op een multikaartlezer, werkt de kaartlezer mogelijk niet naar behoren.
- Het product ondersteunt het PTP-protocol (Peer-to-Peer) niet.
- Verwijder een USB-apparaat niet tijdens de overdracht van opgenomen gegevens.
- Hoe hoger de beeldresolutie, hoe langer het duurt voordat het beeld wordt weergegeven.
- Dit product kan geen MP3-bestanden met DRM (Digital Rights Management) afspelen, gedownload van een commerciële site.
- Uw product ondersteunt alleen video met een van minder dan 30 fps (frames per seconde).
- Uw product ondersteunt alleen USB-massaopslagapparaten (MSC) zoals pendrives en USB HDD's. (HUB wordt niet ondersteund.)
- Sommige USB HDD-apparaten, multikaartlezers en pendrives zijn mogelijk niet compatibel met dit product.
- Als bepaalde USB-apparaten buitensporig veel stroom verbruiken, worden hun mogelijkheden wellicht beperkt door de circuitbeveiliging.
- Indien de weergave vanaf een USB HDD onstabiel is, kunt u de HDD van extra stroom voorzien door deze aan te sluiten op een stopcontact. Als het probleem zich blijft voordoen, neemt u contact op met de fabrikant van de USB HDD.
- SAMSUNG is niet verantwoordelijk voor beschadiging of verlies van gegevens.

Ondersteunde videobestanden

Bestandsextensie	Houder	Videocodec	Audiocodec	Resolutie
*.avi	AVI	DivX 3.11/4/5/6 MP4v3 H.264 BP/MP/HP	MP3, Dolby Digital, DTS, WMA, PCM	1920 x 1080
*.mkv	MKV	VC-1 AP, DivX 5/6 H.264 BP/MP/HP	MP3, Dolby Digital, DTS	
*.wmv	WMV (wmv9)	VC-1 AP, VC-1 SM	WMA	
*.mp4	MP4	MP4 (mp4v) H.264 BP/MP/HP	AAC	
*.mpg / *.mpeg	PS	MPEG1 MPEG2 H.264 BP/MP/HP	MP1, 2 Dolby Digital, DTS	

■ Beperkingen

- Zelfs als het bestand is gecodeerd via een hierboven genoemde ondersteunde codec, bestaat de kans dat een bestand niet kan worden afgespeeld als de inhoud een probleem bevat.
- Normale weergave is niet gegarandeerd als de containerinformatie voor het bestand onjuist is of het bestand zelf beschadigd is.
- Bestanden met een hogere bitsnelheid/framesnelheid dan normaal kunnen haperen tijdens het afspelen van geluid/video.
- De zoekfunctie is niet beschikbaar als de indextabel van het bestand beschadigd is.

■ Videodecoder

- Tot H.264 niveau 4.1 en AVCHD ondersteund
- Biedt geen ondersteuning voor H.264 FMO/ASO/RS en VC1 SP/MP/AP L4.
- MPEG4 SP, ASP : Lager dan 1280 x 720: max. 60 frames.
Hoger dan 1280 x 720: max. 30 frames
- Biedt geen ondersteuning voor GMC 2 of hoger

■ Audiodecoder

- Ondersteunt WMA 7, 8, 9 en STD
- Biedt geen ondersteuning voor WMA-samplingfrequentie van 22.050 Hz mono.
- AAC: max. samplingfrequentie: 96 KHz (8, 11, 12, 16, 22,24, 32,44.1, 48, 64, 88,2, 96), max. bitsnelheid: 320 kbps

■ Ondersteunde bestandsindelingen voor DivX-ondertiteling

- *.txt, *.sml, *.srt, *.sub, *.txt

Ondersteunde muziekbestanden

Bestandsextensie	Houder	Audiocodec	Ondersteuningsbereik
*.mp3	MP3	MP3	-
*.wma	WMA	WMA	* Samplingfrequenties (in kHz) - 8, 11, 16, 22, 32, 44,1, 48 * Bitsnelheden - Alle bitsnelheden van 5 kbps tot 384 kbps

Ondersteuning beeldbestand

Bestandsextensie	Type	Resolution (Resolutie)
*.jpg / *.jpeg / *.jpe	JPEG	15360x8640
*.png	PNG	

Selectie van digitale uitvoer

Instellingen		PCM	Bitstream (zonder omzetting)	Bitstream (DTS opnw gecodeerd)	Bitstream (Dolby D opnw gecodeerd)
Aansluiting		AV-ontvanger met HDMI-ondersteuning			
Audiostroom op Blu-ray- disc	PCM	Maximaal 7.1 PCM-kanalen	PCM	DTS opnieuw gecodeerd	Opnieuw gecodeerde Dolby Digital *
	Dolby Digital	Maximaal 2.1 PCM-kanalen	Dolby Digital		
	Dolby Digital Plus	Maximaal 2.1 PCM-kanalen	Dolby Digital Plus		
	Dolby TrueHD	Maximaal 2.1 PCM-kanalen	Dolby TrueHD		
	DTS	Maximaal 5.1 PCM-kanalen	DTS		
	DTS-HD High Resolution Audio	Maximaal 7.1 PCM-kanalen	DTS-HD High Resolution Audio		
	DTS-HD Master Audio	Maximaal 7.1 PCM-kanalen	DTS-HD Master Audio		
Audiostroom op dvd	PCM	Maximaal 2 PCM-kanalen	PCM 2-kanaals	PCM 2-kanaals	PCM 2-kanaals
	Dolby Digital	Maximaal 2.1 PCM-kanalen	Dolby Digital	Dolby Digital	Dolby Digital
	DTS	Maximaal 5.1 PCM-kanalen	DTS	DTS	DTS
Definitie voor Blu-ray- disc	Elke	De hoofdaudiostream en BONUSVIEW audiostream worden samen tot PCM-geluid gedecodeerd met toevoeging van navigatiegeluidseffecten.	Alleen de hoofdgeluidsstroom wordt uitgevoerd zodat de AV-ontvanger de audiobitstream kan decoderen. U hoort geen BONUSVIEW-geluid of navigatiegeluidseffecten.	De hoofdaudiostream en BONUSVIEW-audiostream worden samen tot PCM-geluid gedecodeerd met toevoeging van navigatiegeluidseffecten, waarna het PCM-geluid opnieuw wordt gecodeerd tot een DTS-bitstream.	De hoofdaudiostream en BONUSVIEW-audiostream worden samen tot PCM-audio gedecodeerd met toevoeging van navigatiegeluidseffecten, waarna het PCM-audio opnieuw wordt gecodeerd tot een Dolby Digital-bitstream of PCM.

- Als de bronstream 2-kanaals is, wordt de instelling 'Re-encoded Dolby D' (Dolby D opnieuw gecodeerd) niet toegepast. Het uitgangssignaal wordt dan PCM 2-kan.

Blu-ray-discs kunnen drie audiostreams bevatten:



- Hoofdgeluid: het geluidsspoor van de hoofdfilm.
- BONUSVIEW-geluid: extra geluidsspoor, bijvoorbeeld met commentaar van de regisseur of van acteurs.
- Navigatiegeluidseffecten: wanneer u bepaalde menuopties kiest, klinken mogelijk navigatiegeluidseffecten. De navigatiegeluidseffecten zijn op elke Blu-ray-disc anders.



Resolutie in overeenstemming met de uitgangsmodus

Afspelen van Blu-ray-discs/E-inhoud/digitale inhoud			DVD afspelen	
Instellingen	Uitvoer	HDMI-modus		HDMI-modus
		Blu-ray-disc	E-inhoud/digitale inhoud	
BD Wise	Resolutie van Blu-ray-disc	1080p bij 60 beelden	480i	
Auto	Max. resolutie van tv-invoer		Max. resolutie van tv-invoer	
1080p bij 60 beelden	1080p bij 60 beelden		-	
1080p	-		1080p	
Filmbeeld: Auto (24 f/s)	1080p bij 24 beelden		-	
1080i	1080i		1080i	
720p	720p		720p	
576p/480p	576p/480p		576p/480p	

Problemen oplossen

Raadpleeg de onderstaande tabel als het product niet naar behoren functioneert. Als uw probleem niet wordt genoemd of als de onderstaande instructies niet helpen, schakelt u het product uit, haalt u de stekker uit het stopcontact en neemt u contact op met de dichtstbijzijnde erkende dealer of Samsung Electronics-servicecentrum.

Symptoom	Controle/oplossing
U kunt de disc niet uitwerpen.	<ul style="list-style-type: none"> • Zit het netsnoer goed in het stopcontact? • Zet het apparaat uit en weer aan.
Het apparaat begint niet met afspelen.	<ul style="list-style-type: none"> • Controleer het regionummer van de Blu-ray-disc/dvd. In het buitenland gekochte Blu-ray-discs/dvd's kunnen mogelijk niet worden afgespeeld. • CD-ROM's en DVD-ROM's kunnen niet op dit product worden afgespeeld. • Controleer of het classificatieniveau klopt.
Het afspelen begint niet direct wanneer u op de toets  /  drukt.	<ul style="list-style-type: none"> • Is de schijf vervormd of zitten er krassen op het oppervlak? • Veeg de schijf schoon.
Geen geluid.	<ul style="list-style-type: none"> • De thuisbioscoop geeft geen geluid weer bij versneld afspelen, vertraagd afspelen en stap voor stap afspelen. • Zijn de luidsprekers goed aangesloten? Zijn de instellingen van de luidsprekers goed aangepast? • Is de schijf ernstig beschadigd?
De afstandsbediening werkt niet.	<ul style="list-style-type: none"> • Gebruikt u de afstandsbediening binnen het werkbereik en onder de juiste hoek ten opzicht van de sensor? • Zijn de batterijen leeg?

Symptoom	Controle/oplossing
<ul style="list-style-type: none"> De disc draait maar er is geen beeld. De beeldkwaliteit is slecht en het beeld trilt. 	<ul style="list-style-type: none"> Is de tv ingeschakeld? Zijn de videokabels goed aangesloten? Is de schijf vuil of beschadigd? Een slecht gefabriceerde schijf kan mogelijk niet worden afgespeeld.
De geluidstaal en ondertiteling werken niet.	<ul style="list-style-type: none"> De functies voor de taal van het geluid en de ondertiteling worden niet als de disc geen geluidssporen of ondertiteling heeft voor meerdere talen.
Het menuscherm wordt niet weergegeven, zelfs niet als de menufunctie wordt geselecteerd.	<ul style="list-style-type: none"> Gebruikt u een schijf die geen menu's bevat?
De beeldverhoudingen kunnen niet worden gewijzigd.	<ul style="list-style-type: none"> U kunt 16:9 Blu-ray-discs/dvd's afspelen in de modus 16:9 Wide, 4:3 Letter Box of 4:3 Pan-Scan. 4:3-Blu-ray-discs/dvd's kunnen echter alleen worden afgespeeld in 4:3. Raadpleeg de hoes van de Blu-ray-disc en selecteer de juiste beeldverhouding.
<ul style="list-style-type: none"> Het product werkt niet. (Bijvoorbeeld: het product valt uit of u hoort een vreemd geluid.) Het product werkt niet normaal. 	<ul style="list-style-type: none"> Houd de toets  seconden of langer ingedrukt in de modus STANDBY. Het apparaat wordt gereset. <ul style="list-style-type: none"> Met de functie RESET worden alle opgeslagen instellingen gewist. Gebruik deze optie uitsluitend indien noodzakelijk.
U bent het wachtwoord voor het classificatieniveau vergeten.	<ul style="list-style-type: none"> Houd de toets  ten minste 5 seconden ingedrukt zonder disc in het apparaat. Op het scherm verschijnt INIT en alle instellingen worden teruggezet naar de standaardwaarden. <ul style="list-style-type: none"> Met de functie RESET worden alle opgeslagen instellingen gewist. Gebruik deze optie uitsluitend indien noodzakelijk.
Ik heb geen radio-ontvangst.	<ul style="list-style-type: none"> Is de antenne goed aangesloten? Als het invoersignaal van de antenne zwak is, kunt u een externe FM-antenne installeren in een gebied met goede ontvangst.
U hoort geen geluid wanneer u het tv-geluid wilt beluisteren via de luidsprekers van de thuisbioscoop.	<ul style="list-style-type: none"> Als u op de toets  drukt terwijl u luistert naar het geluid van de tv via de functie D. IN of AUX, worden de Blu-ray-/DVD-discfuncties ingeschakeld en wordt het geluid van de televisie gedempt.
"Niet beschikbaar" verschijnt op het scherm.	<ul style="list-style-type: none"> De functie of bewerking kan op het moment niet worden uitgevoerd, want: <ol style="list-style-type: none"> De software van de Blu-ray-disc/dvd staat dit niet toe. De software van de Blu-ray-disc/dvd ondersteunt de functie niet (bijvoorbeeld beeldhoeken). De functie is momenteel niet beschikbaar. U hebt een titel, hoofdstuknummer of zoektijd gevraagd buiten het toegestane bereik.

Symptoom	Controle/oplossing
Als de HDMI-uitvoer is ingesteld op een resolutie die niet door de tv wordt ondersteund (bijvoorbeeld 1080p), wordt er mogelijk geen beeld weergegeven.	<ul style="list-style-type: none"> Houdt de knop  op het voorpaneel ten minste 5 seconden ingedrukt zonder schijf in het apparaat. Alle instellingen worden teruggezet naar de fabrieksinstellingen.
Geen HDMI-uitvoer.	<ul style="list-style-type: none"> Controleer de aansluiting tussen de tv en de HDMI-aansluiting van het apparaat. Controleer of uw tv een HDMI-invoerresolutie van 576p/480p/720p/1080i/1080p ondersteunt.
Abnormale HDMI-uitvoer op het scherm.	<ul style="list-style-type: none"> Als er sneeuw te zien is op het scherm, betekent dit dat de tv geen HDCP (High-bandwidth Digital Content Protection) ondersteunt.
DLNA-functie	
U kunt wel mappen zien die worden gedeeld via DLNA, maar de bestanden in deze mappen zie ik niet.	<ul style="list-style-type: none"> DLNA toont alleen foto-, muziek- en filmbestanden. Er worden geen andere bestanden getoond.
Video wordt niet vloeiend afgespeeld.	<ul style="list-style-type: none"> Controleer of het netwerk stabiel is. Controleer of de netwerkkabel goed is aangesloten en of het netwerk niet overbelast is.
De DLNA-verbinding tussen tv en pc is instabiel	<ul style="list-style-type: none"> IP-adressen binnen hetzelfde subnetwerk moeten uniek zijn. Anders zou een IP-conflict een instabiele verbinding kunnen veroorzaken. Controleer of een firewall is ingeschakeld. Zo ja, schakelt u de firewallfunctie uit.
BD-LIVE	
De thuisbioscoop kan geen verbinding maken met de BD-LIVE-server	<ul style="list-style-type: none"> Controleer met de functie Netwerkstatus of er een netwerkverbinding tot stand is gebracht. Controleer of het USB-geheugen is aangesloten op het product. Het geheugenapparaat moet ten minste 1 GB vrije ruimte bieden om de BD-LIVE-service te kunnen ondersteunen. U kunt in BD-gegevensbeheer de beschikbare ruimte controleren (zie pagina 32). Controleer of de optie BD-Live internet verbinding is ingesteld op Toestaan(iedereen). Als alle bovenstaande maatregelen het probleem niet verhelpen, neemt u contact op met de aanbieder van de inhoud of werkt u de firmware bij tot de meest recente versie.
Bij het gebruik van de BD-LIVE-service treedt er een fout op.	<ul style="list-style-type: none"> Het USB-geheugenapparaat moet ten minste 1 GB vrije ruimte bieden om de BD-LIVE-service te kunnen ondersteunen. U kunt in BD-gegevensbeheer de beschikbare ruimte controleren (zie pagina 32).

 Nadat de fabrieksinstellingen zijn teruggezet, zijn alle BD-gegevens van de gebruiker gewist.

Specificaties

Algemeen	Gewicht	1,90 kg	
	Afmetingen	430,0 (B) x 55,0 (H) x 224,0 (D) mm	
	Temperatuurbereik tijdens gebruik	+5°C tot +35°C	
	Vochtigheidsgraad tijdens gebruik	10 % tot 75 %	
FM Tuner	Signaal/ruisverhouding	55 dB	
	Bruikbare gevoeligheid	12 dB	
	Totale harmonische vervorming	1,0 %	
HDMI	Video	1080p, 1080i, 720p, 576p/480p	
	audio	PCM-meerkanaalsgeluid, Bitstream-audio, PCM-audio	
Versterker	Uitvoer luidspreker voor	75W x 2(3Ω)	
	Uitvoer subwoofer	100W(3Ω)	
	Frequentiebereik	Analoge ingang : 20Hz~20kHz (±3dB)	
		Digitale ingang : 20Hz~40kHz (±4dB)	
	S/R-verhouding	70dB	
	Kanaalscheiding	60dB	
Ingang gevoeligheid	(AUX)500mV		
Luidspreker	Luidsprekersysteem	2,1-kanaals luidsprekersysteem	
		Voor	Subwoofer
	Impedantie	3 Ω	3 Ω
	Frequentiebereik	140Hz~20kHz	40Hz ~ 160Hz
	Geluidsdruk niveau	87dB/W/M	88dB/W/M
	Nominaal ingangsvermogen	75W	100W
	Maximaal ingangsvermogen	150W	200W
	Afmetingen (B x H x D) (Apparaat : mm)	77 x 108 x 70	155 x 300 x 285
	Gewicht (Apparaat : kg)	0,35	2,88

- Netwerksnelheden tot 10 Mbps worden niet ondersteund.
- Samsung Electronics Co., Ltd behoudt zich het recht voor de specificaties zonder voorafgaande waarschuwing te wijzigen.
- Gewicht en afmetingen zijn bij benadering.
- Vormgeving en specificaties kunnen zonder kennisgeving worden gewijzigd.
- Raadpleeg voor de stroomtoevoer en het stroomverbruik het etiket dat aan het apparaat is bevestigd.

Licenties



Vervaardigd onder licentie van Dolby Laboratories. Dolby en de dubbele D zijn handelsmerken van Dolby Laboratories.



Raadpleeg <http://patents.dts.com> voor DTS-patenten. Vervaardigd onder licentie van DTS Licensing Limited. DTS, DTSHD, het symbool en DTS en het symbool samen zijn gedeponeerde handelsmerken, en DTS-HD Master Audio | Essential is een handelsmerk van DTS, Inc. © DTS, Inc. Alle rechten voorbehouden.



OVER DIVX VIDEO: DivX® is een digitale video-indeling gemaakt door DivX, LLC, een dochteronderneming van Rovi Corporation. Dit is een officieel DivX Certified®-apparaat dat grondig is getest om te controleren dat het DivX-video kan afspelen. Ga naar divx.com voor meer informatie en software om uw bestanden om te zetten naar DivX-video's. OVER DIVX VIDEO-ON-DEMAND: Dit DivX Certified®-apparaat moet zijn geregistreerd om aangeschafte DivX VOD-films (Video-on-Demand) af te kunnen spelen. U kunt de registratiecode krijgen door naar het gedeelte DivX VOD in het instellingenmenu van het apparaat te gaan. Ga naar vod.divx.com voor meer informatie over het voltooiën van uw registratie. DivX Certified® voor het afspelen van DivX®-video tot HD 1080p, inclusief premium inhoud. DivX®, DivX Certified® en de corresponderende logo's zijn handelsmerken van Rovi Corporation of haar dochterondernemingen en worden gebruikt onder licentie. Gedekt door een of meer van de volgende Amerikaanse octrooien: 7,295,673; 7,460,668; 7,515,710; 7,519,274



DLNA®, het DLNA-logo en DLNA CERTIFIED® zijn handelsmerken, dienstmerken of keurmerken van de Digital Living Network Alliance.

De termen HDMI en High-Definition Multimedia Interface en het HDMI-logo zijn handelsmerken of gedeponeerde handelsmerken van HDMI Licensing LLC in de Verenigde Staten en andere landen.



Oracle en Java zijn gedeponeerde handelsmerken van Oracle en/of gelieerde ondernemingen. Andere namen zijn mogelijk handelsmerken van hun respectieve eigenaars.

Dit apparaat bevat een auteursrechtbeschermingstechnologie die door Amerikaanse octrooien en andere intellectuele eigendomsrechten van Rovi Corporation wordt beschermd. Reverse-engineering en demontage zijn verboden.

Blu-ray Disc™, Blu-ray™ en de logo's zijn handelsmerken van de Blu-ray Disc Association.

Dit product maakt gebruik van Cinavia-technologie om het gebruik van illegale exemplaren van sommige commercieel geproduceerde films en video's en de soundtracks ervan te beperken. Wanneer wordt gedetecteerd dat een illegale kopie wordt gebruikt, wordt een bericht weergegeven en zal het afspelen of kopiëren worden onderbroken. U vindt meer informatie over Cinavia-technologie bij het Cinavia Online Consumer Information Centre op <http://www.cinavia.com>. Als u aanvullende informatie over Cinavia via de post wenst te ontvangen, stuurt u een postkaart met uw postadres naar: Cinavia Consumer Information Centre, P.O. Box 86851, San Diego, CA, 92138, USA. Dit product omvat bedrijfseigen technologie onder licentie van de Verance Corporation en wordt beschermd door U.S. Patent 7.369.677 en andere Amerikaanse en internationale patenten die zijn verstrekt of nog in behandeling zijn, naast de bescherming van copyrights en bedrijfsgeheimen voor bepaalde aspecten van dergelijke technologie. Cinavia is een handelsmerk van Verance Corporation. Copyright 2004-2010 Verance Corporation. Alle rechten voorbehouden door Verance. Reverse-engineering of demontage is verboden.

- Kennisgeving met betrekking tot Open Source-licentie

Wanneer u open source-software gebruikt, zijn Open Source-licenties beschikbaar in het productmenu.

SAMSUNG

Contact Samsung wereldwijd

Wanneer u suggesties of vragen heeft met betrekking tot Samsung producten, verzoeken wij u contact op te nemen met de consumenten service- en informatie dienst van Samsung.

Area	Contact Centre ☎	Web Site
■ Europe		
AUSTRIA	0800 - SAMSUNG (0800 - 7267864)	www.samsung.com/at/support
BELGIUM	02-201-24-18	www.samsung.com/be/support (Dutch) www.samsung.com/be_fr/support (French)
BOSNIA	051 331 999	www.samsung.com/support
BULGARIA	07001 33 11 , sharing cost	www.samsung.com/bg/support
CROATIA	062 726 786	www.samsung.com/hr/support
CZECH	800 - SAMSUNG (800-726786) Samsung Electronics Czech and Slovak, s.r.o. V Parku 2343/24, 148 00 - Praha 4	www.samsung.com/cz/support
DENMARK	70 70 19 70	www.samsung.com/dk/support
FINLAND	030-6227 515	www.samsung.com/fi/support
FRANCE	01 48 63 00 00	www.samsung.com/fr/support
GERMANY	0180 6 SAMSUNG bzw. 0180 6 7267864* 0180 6 67267864* (*0,20 €/Anruf aus dem dt. Festnetz, aus dem Mobilfunk max. 0,60 €/Anruf)	www.samsung.com/de/support
CYPRUS	8009 4000 only from landline, toll free	
GREECE	80111-SAMSUNG (80111 726 7864) only from land line (+30) 210 6897691 from mobile and land line	www.samsung.com/gr/support
HUNGARY	0680SAMSUNG (0680-726-786) 0680PREMIUM (0680-773-648)	http://www.samsung.com/hu/support
ITALIA	800-SAMSUNG (800.7267864)	www.samsung.com/it/support
LUXEMBURG	261 03 710	www.samsung.com/support

Area	Contact Centre ☎	Web Site
MONTENEGRO	020 405 888	www.samsung.com/support
SLOVENIA	080 697 267 090 726 786	www.samsung.com/si/support
NETHERLANDS	0900-SAMSUNG (0900-7267864) (€ 0,10/Min)	www.samsung.com/nl/support
NORWAY	815 56480	www.samsung.com/no/support
POLAND	0 801-172-678* lub +48 22 607-93-33 ** *(całkowity koszt połączenia jak za 1 impuls wedlug taryfy operatora) **(koszt połączenia wedlug taryfy operatora)	www.samsung.com/pl/support
PORTUGAL	808 20 7267	www.samsung.com/pt/support
ROMANIA	08008 SAMSUNG (08008 726 7864) TOLL FREE No.	www.samsung.com/ro/support
SERBIA	011 321 6899	www.samsung.com/rs/support
SLOVAKIA	0800 - SAMSUNG(0800-726 786)	www.samsung.com/sk/support
SPAIN	0034902172678	www.samsung.com/es/support
SWEDEN	0771 726 7864 (SAMSUNG)	www.samsung.com/se/support
SWITZERLAND	0848 726 78 64 (0848-SAMSUNG)	www.samsung.com/ch/support (German) www.samsung.com/ch_fr/support (French)
U.K	0330 SAMSUNG (7267864)	www.samsung.com/uk/support
EIRE	0818 717100	www.samsung.com/ie/support
LITHUANIA	8-800-77777	www.samsung.com/lt/support
LATVIA	8000-7267	www.samsung.com/lv/support
ESTONIA	800-7267	www.samsung.com/ee/support



Batterijen in dit product correct verwijderen

(Van toepassing in landen waar het afval gescheiden wordt ingezameld)

Deze markering op de batterij, de handleiding of de verpakking geeft aan dat de batterijen in dit product niet moeten worden weggegooid bij het normale huisafval aan het einde van hun levensduur. De chemische symbolen Hg, Cd of Pb geven aan dat de batterij een hoeveelheid kwik, cadmium of lood bevat die boven de referentieniveaus van de EG Richtlijn 2006/66 ligt. Indien batterijen niet op de juiste wijze worden verwijderd, kunnen deze stoffen schadelijk zijn voor de volksgezondheid of het milieu.

Om de natuurlijke bronnen te beschermen en het hergebruik van materiaal te bevorderen, moet u batterijen gescheiden houden van het restafval en recycelen via uw lokale, gratis inzamelpunten voor de verwerking van oude batterijen.



Correcte verwijdering van dit product (afval van elektrische en elektronische apparatuur)

(Van toepassing in landen waar het afval gescheiden wordt ingezameld)

Deze markering op het product, de accessoires of de literatuur geeft aan dat het product en de bijbehorende elektronische accessoires (bijvoorbeeld oplader, hoofdtelefoon, USB-kabel) aan het einde van hun levensduur niet mogen worden afgevoerd met het huishoudelijk afval. Om negatieve gevolgen voor het milieu en de volksgezondheid door een ongecontroleerde afvalverwerking te voorkomen, verzoeken we u dit afval te scheiden van andere soorten afval, zodat de grondstoffen op een verantwoorde wijze kunnen worden gerecycled voor duurzaam hergebruik.

Particulieren kunnen contact opnemen met de leverancier van het product of de lokale overheid voor meer informatie over het milieuvriendelijk en veilig recycelen van de betreffende items.

Bedrijven moeten contact opnemen met de leverancier en de bepalingen en voorwaarden in het koopcontract raadplegen. Dit product en de bijbehorende elektronische accessoires mogen niet worden afgevoerd met ander commercieel afval.



HT-J4200

Bedienungsanleitung

2.1CH Blu-ray™ Heimkino-System

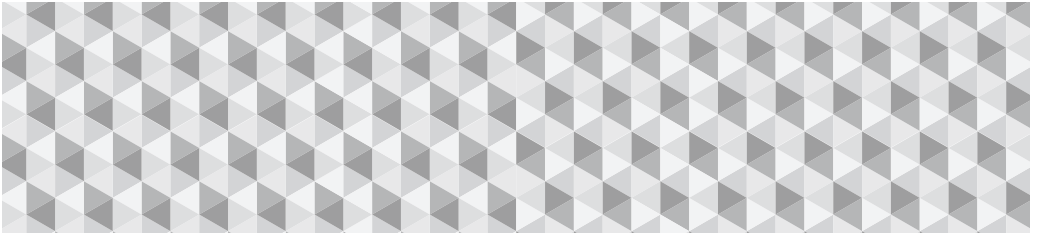

Erleben Sie die Möglichkeiten

Vielen Dank, dass Sie sich für dieses Produkt von Samsung entschieden haben. Wenn Sie einen umfassenderen Service nutzen möchten, registrieren Sie bitte Ihr Produkt unter

www.samsung.com/register

Sicherheitsinformationen

ACHTUNG

STROMSCHLAGEGFAHRI! NICHT ÖFFNEN!

ACHTUNG: ZUR VERMEIDUNG VON STROMSCHLÄGEN DARF DIESES GERÄT NICHT GEÖFFNET WERDEN. IM GERÄTEINNEREN BEFINDEN SICH KEINE VOM BENUTZER ZU WARTENDEN TEILE. LASSEN SIE REPARATUREN NUR VON QUALIFIZIERTEM KUNDENDIENSTPERSONAL DURCHFÜHREN.



Dieses Symbol weist auf eine hohe Spannung im Inneren des Geräts hin. Das Berühren von Teilen im Geräteinneren ist gefährlich.



Dieses Symbol weist darauf hin, dass diesem Gerät wichtige Anweisungen zu Betrieb und Wartung beigelegt sind.

- Die Schlitz- und Öffnungen im Gehäuse und in der Rückwand oder im Boden sind für die Belüftung erforderlich. Um den zuverlässigen Betrieb des Geräts zu gewährleisten und es vor Überhitzung zu schützen, dürfen diese Öffnungen keinesfalls blockiert oder bedeckt werden.
 - Stellen Sie das Gerät nicht in abgeschlossene Räume wie z. B. in ein Bücherregal oder einen Einbauschrank. Dieser Einbau ist nur dann zulässig, wenn für ausreichende Belüftung gesorgt wird.
 - Außerdem darf das Gerät keinesfalls in der Nähe oder über einem Radiator oder Heizkörper aufgestellt werden, oder an Orten, an denen es direkter Sonneneinstrahlung ausgesetzt ist.
 - Stellen Sie keine Behälter (wie z. B. Vasen) mit Wasser auf dieses Gerät. Ausgegossenes Wasser kann zu Brand und Stromschlag führen.
- Setzen Sie das Gerät keinesfalls Regen aus und stellen Sie es nicht in der Nähe von Wasser auf (Badewanne, Küchenspüle, feuchter Keller, Schwimmbecken usw.). Falls das Gerät dennoch Nässe ausgesetzt wurde, trennen Sie es von der Stromversorgung und wenden Sie sich umgehend an Ihren örtlichen Vertreter.
- Für den Betrieb dieses Geräts werden Batterien benötigt. Befolgen Sie die bei Ihnen Vorort geltenden Vorschriften über die Entsorgung von verbrauchten Batterien. Bitte wenden Sie sich bei Fragen zur ordnungsgemäßen Entsorgung an Ihre örtlichen Behörden.
- Überlasten Sie Steckdosen, Verlängerungskabel und Steckerleisten keinesfalls, da dies zu einem Brand oder Stromschlag führen kann.
- Verlegen Sie die Netzkabel so, dass nicht auf sie getreten werden kann oder das keine Gegenstände auf ihnen stehen. Achten Sie besonders auf Kabel im Bereich der Stecker, Steckdosen und den Kabelausgängen am Gerät.
- Zum Schutz des Geräts bei einem Gewitter oder längerem Nichtbetrieb trennen Sie das Gerät vom Netz. Trennen Sie darüber hinaus das Antennenkabel vom Gerät. Auf diese Weise werden Schäden durch Blitzschlag oder Spannungstöße vermieden.
- Stellen Sie sicher, dass die Nennspannung des Netzlets für die örtliche Stromversorgung geeignet ist, bevor Sie das Netzkabel an die Stromversorgung anschließen.
- Stecken Sie keine Metallgegenstände in die Öffnungen des Geräts. Dies kann zu Stromschlägen führen.
- Berühren Sie keinesfalls Bauteile im Geräteinneren, um Stromschläge zu vermeiden. Das Gerät darf nur von einem qualifizierten Techniker geöffnet werden.
- Stellen Sie sicher, dass der Netzstecker fest in der Steckdose sitzt. Ziehen Sie das Netzkabel nur am Stecker aus der Steckdose. Ziehen Sie niemals am Netzkabel, um es aus der Steckdose zu ziehen. Berühren Sie das Netzkabel nicht mit nassen Händen.
- Wenn das Gerät nicht einwandfrei funktioniert, insbesondere beim Auftreten ungewöhnlicher Geräusche oder Gerüche aus dem Inneren, trennen Sie es unverzüglich von der Stromversorgung und wenden Sie sich umgehend an Ihren autorisierten Händler oder den Kundendienst.
- Wartung des Gehäuses.
 - Bevor Sie andere Geräte an dieses Gerät anschließen, vergewissern Sie sich, dass diese Geräte ausgeschaltet sind.
 - Wenn das Gerät plötzlich von einem kalten an einen warmen Ort umgestellt wird, kann es zu einer Kondensation an den Betriebsteilen und der Linse kommen, was zu einer fehlerhaften Wiedergabe der Disk führen kann. Falls dieser Fall eintritt, den Netzstecker ziehen und nach zwei Stunden den Stecker wieder in die Steckdose stecken. Legen Sie anschließend die Disk ein, und versuchen Sie, die Wiedergabe der Disk zu starten.
- Ziehen Sie den Netzstecker aus der Steckdose, wenn Sie das Gerät für längere Zeit nicht benutzen oder wenn Sie das Haus verlassen (insbesondere wenn sich Kinder, ältere oder behinderte Personen allein im Haus befinden).
 - Staubansammlungen können zu Stromschlag, Kriechströmen oder einem Brand führen, da es am Netzkabel zu Funkenbildung, Überhitzung oder einer Verschlechterung der Isolierung kommen kann.
- Wenden Sie sich an einen autorisierten Kundendienst, um entsprechende Hinweise zu erhalten, wenn Sie das Gerät an einen Ort mit extremer Staubbelastung, hohen oder niedrigen Temperaturen, hoher Luftfeuchtigkeit oder an dem chemische Substanzen auftreten aufstellen wollen oder wenn es 24 Stunden am Tag betrieben werden soll, wie z. B. an Flughäfen, Bahnhöfen, usw. Falls Sie dies unterlassen, kann es zu einer ernsthaften Beschädigung des Produkts kommen.
- Verwenden Sie ausschließlich richtig geerdete Stecker und Steckdosen.
 - Eine falsche Erdung kann zu Stromschlag oder Beschädigung des Geräts führen. (Nur Geräte der Klasse I.)
- Um das Gerät vollständig abzuschalten, muss der Netzstecker aus der Steckdose gezogen werden. Aus diesem Grund muss die Steckdose und der Netzstecker jederzeit frei zugänglich sein.
- Halten Sie Kinder vom Gerät fern.

- Bewahren Sie das Zubehör (Batterien usw.) an einem für Kinder nicht zugänglichen Ort auf.
- Stellen Sie das Gerät nicht an einem instabilen Ort, wie einem instabilen Regal, auf einer schrägen Fläche oder an einem Vibrationen ausgesetzten Ort auf.
- Das Gerät nicht fallen lassen oder Stößen aussetzen. Wenn das Gerät beschädigt ist, das Netzkabel aus der Steckdose ziehen und den Kundendienst benachrichtigen.
- Um das Gerät zu reinigen, das Netzkabel aus der Steckdose ziehen und das Gerät mit einem weichen, trockenen Tuch abwischen. Verwenden Sie keine Chemikalien, wie Wachs, Benzin, Alkohol, Verdünnern, Insektizide, Lufterfrischer, Schmiermittel oder Detergentien. Diese Chemikalien können die Oberfläche des Geräts beschädigen oder die Beschriftung auf dem Gerät entfernen.
- Das Gerät keinem Spritz- oder Tropfwasser aussetzen. Keine mit Flüssigkeit gefüllten Behälter, wie Vasen auf das Gerät stellen.
- Die Batterien nicht ins Feuer werfen.
- Schließen Sie nicht mehrere elektrische Geräte an die selbe Steckdose an. Eine Überlastung der Steckdose kann zu Überhitzung führen und einen Brand verursachen.
- Es besteht Explosionsgefahr, wenn Sie die Batterien in der Fernbedienung durch Batterien des falschen Typs ersetzen. Verwenden Sie ausschließlich Akkus des entsprechenden Typs.

WARNUNG:

- UM DAS AUSBRECHEN EINES BRANDES ZU VERHINDERN, DÜRFEN SICH KEINE KERZEN UND ANDERE GEGENSTÄNDE MIT OFFENEM FEUER IN DER NÄHE DES GERÄTS BEFINDEN.
- Schützen Sie das Gerät vor Regen und Feuchtigkeit, um die Gefahr von Bränden oder Stromschlägen zu verringern.



CLASS 1 LASER PRODUKT

Dieses Gerät ist als CLASS 1 LASER Produkt eingestuft. Die Verwendung von anderen Bedienelementen, Einstellungen oder die Durchführung von Prozeduren die von denen hier angegebenen abweichen, können zu einer zu einer gefährlichen Strahlenbelastung führen.

ACHTUNG

- UNSICHTBARER LASERSTRAHL BEI GEÖFFNETEM GERÄT ODER BESCHÄDIGTER VERRIEGELUNG, KONTAKT MIT LASERSTRAHL VERMEIDEN!

CLASS 1	LASER PRODUCT
KLASSE 1	LASER PRODUKT
LUOKAN 1	LASER LAITE
KLASS 1	LASER APPARAT
PRODUCTO	LÄSER CLASE 1

3D Vorsichtsmaßnahmen

WICHTIGE GESUNDHEITS UND SICHERHEITSHINWEISE FÜR 3D BILDER.

Lesen Sie die folgenden Sicherheitshinweise aufmerksam durch, bevor Sie die 3D Funktion verwenden.

- Bei einigen Zuschauer können beim Anschauen von 3D-Fernsehen Beschwerden auftreten, wie Schwindel, Übelkeit und Kopfschmerzen. Wenn Sie solche Symptome wahrnehmen, unterbrechen Sie das Ansehen von 3D Fernsehen, setzen Sie die 3D Aktiv Brille ab und ruhen Sie sich aus.
- Das Betrachten von 3D Bildern über einen längeren Zeitraum kann zu einer Überlastung der Augen führen. Wenn Sie eine Überlastung der Augen wahrnehmen, unterbrechen Sie das Ansehen von 3D Fernsehen, setzen Sie die 3D Aktiv Brille ab und ruhen Sie sich aus.
- Zuständige Erwachsene müssen Kinder, welche die 3D Funktion nutzen, regelmäßig überwachen. Wenn die Kinder über ermüdete Augen, Kopfschmerzen, Schwindelgefühl oder Übelkeit klagen, müssen die Kinder das Anschauen von 3D Fernsehen abbrechen und sich ausruhen.
- Verwenden Sie die 3D Aktiv Brille nicht für andere Zwecke (wie als normale Brille, Sonnenbrille, Schutzbrille, usw.)
- Verwenden Sie die 3D Funktion oder die 3D Aktiv Brille nicht während Sie herumlaufen oder sich bewegen. Wenn Sie die 3D Funktion oder die 3D Aktiv Brille verwenden während Sie sich umher bewegen, können Sie gegen Gegenstände laufen, stolpern und/oder hinfallen und sich ernsthaft Verletzungen zuziehen.
- Wenn Sie 3D-Inhalte genießen möchten, schließen Sie das 3D-Gerät (3D-fähiger AV-Receiver oder Fernsehgerät) über ein Hochgeschwindigkeits-HDMI-Kabel an den HDMI OUT Anschluss des Geräts an. Setzen Sie die 3D Brille auf, bevor Sie 3D Inhalte wiedergeben.
- Das Gerät gibt 3D Signale nur über ein an den HDMI OUT Ausgang angeschlossenes HDMI-Kabel wieder.
- Die Auflösung im 3D-Wiedergabemodus entspricht der Auflösung des originalen 3D-Videos. Sie können die Auflösung nicht ändern.
- Einige Funktionen, wie BD Wise, die Einstellung der Bildschirmgröße und Auflösung können im 3D-Wiedergabemodus eventuell nicht richtig funktionieren.
- Für die korrekte Wiedergabe von 3D Signalen müssen Sie ein Hochgeschwindigkeits-HDMI-Kabel verwenden.
- Bei der Betrachtung von 3D-Bildern müssen Sie einen Abstand vom Fernsehgerät von mindestens dreimal die Bildschirmbreite einhalten. Zum Beispiel, wenn sie einen 46 Zoll Bildschirm haben, müssen Sie einen Abstand von 3,5 Metern einhalten.
- Um beste 3D-Bilder zu erhalten, müssen Sie den 3D-Videobildschirm in Augenhöhe aufstellen.
- Beim Anschluss dieses Geräts an einige 3D-Geräte kann der 3D-Effekt nicht richtig funktionieren.
- Dieses Gerät kann keinen 2D-Inhalt nach 3D konvertieren.
- "Blu-ray 3D" und das "Blu-ray 3D" Logo sind eingetragene Markenzeichen der Blu-ray Disc Association.

ERSTE SCHRITTE

- 5 Zubehör
- 5 Lautsprecherkomponenten
- 6 Vorderseite
- 6 Rückseite
- 7 Fernbedienung

ANSCHLÜSSE

- 8 Anschließen der Lautsprecher
- 10 Anschließen an einen Netzwerk Router
- 11 Anschließen an ein Fernsehgerät und Externes Gerät

EINSTELLUNGEN

- 12 Ersteinstellungen konfigurieren
- 13 Der Home Bildschirm im Überblick
- 13 Aufrufen des Einstellungen Bildschirms
- 14 Einstellungen Menüfunktionen
- 17 Konfiguration des Netzwerks
- 18 Aktualisieren der Software
- 19 DLNA einrichten

WIEDERGABE VON INHALTEN

- 20 Umschalten des Wiedergabegeräts
- 20 Wiedergabe von kommerziellen Disks
- 20 Wiedergabe von selbst aufgenommenen Disks
- 21 Wiedergabe von Dateien auf einem USB-Gerät
- 22 Steuern der Videowiedergabe
- 24 Wiedergabe von kommerziellen Audio Disks
- 24 Steuern der Musikwiedergabe
- 25 Anzeigen von Fotos
- 26 Radio wiedergeben
- 27 Bluetooth verwenden
- 29 Verwenden der Tasten für Spezialeffekte auf der Fernbedienung

NETZWERKDIENTSTE

- 30 Verwenden von BD-LIVE™
- 30 Verwenden von DLNA
- 30 Anwendungen
- 31 Den Opera TV Store nutzen

ANHANG

- 32 Zusätzliche Informationen
- 33 Disk und Format Kompatibilität
- 38 Fehlerbehebung
- 41 Technische Daten
- 42 Lizenzen

- Die Abbildungen in dieser Anleitung dienen nur als Referenz und können sich vom aktuellen Produkt unterscheiden.
- Es kann eine Gebühr erhoben werden, wenn:
 - a. Ein Techniker auf Ihre Anfrage bestellt wird und am Gerät kein Defekt vorliegt (z. B. weil Sie diese Bedienungsanleitung nicht gelesen haben)
 - b. Sie das Gerät in einer Reparaturwerkstatt abgegeben haben und am Gerät kein Defekt vorliegt (z. B. weil Sie diese Bedienungsanleitung nicht gelesen haben).
- Die Höhe dieser Gebühr wird Ihnen mitgeteilt, bevor irgendwelche Arbeiten durchgeführt werden oder der Hausbesuch erfolgt.

Erste Schritte

Prüfen Sie, ob die im Folgenden aufgeführten Zubehör- und Lautsprecherkomponenten dem Karton beiliegen.

Zubehör

- Fernbedienung
- Bedienungsanleitung
- Batterien



Netzkabel



UKW-Antenne

Lautsprecherkomponenten



FRONT



SUBWOOFER

Erste Schritte

Vorderseite

DISPLAY SYMBOLE

	FUNKTION		STOPP		WIEDERGABE/ PAUSE
	ÖFFNEN/ SCHLIESSEN		LAUTSTÄRKEREGLER		NETZSCHALTER

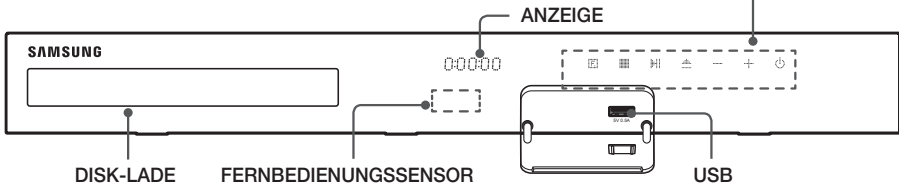

- Wenn das Gerät eingeschaltet ist, darauf achten, das Kinder die Oberfläche des Geräts nicht berühren. Das Gerät ist heiß.
- Um die Software des Geräts über den USB-Anschluss zu aktualisieren, benötigen Sie einen USB-Speicherstick.
- Wenn das Gerät das Blu-ray-Disk Menü anzeigt, kann der Film nicht durch Drücken der Taste am Gerät oder auf der Fernbedienung gestartet werden. Um den Film abzuspielen müssen Sie Film Wiedergabe oder Start im Menü der Disk auswählen und anschließend die Taste drücken.
- Wenn Sie das Internet nutzen oder Inhalte von einem USB-Gerät an Ihrem Fernsehgerät über das Heimkinosystem wiedergeben, kann der **BD/DVD** Modus nicht mit der **FUNKTION** Taste ausgewählt werden. Um den **BD/DVD** Modus auszuwählen, das Internet verlassen oder die Wiedergabe des auf dem Fernsehgerät wiedergegebenen Inhalts anhalten und dann den **BD/DVD** Modus wählen.

Rückseite

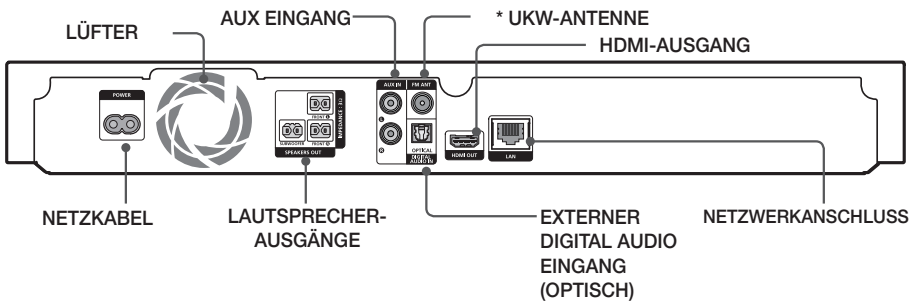

* Anschließen der UKW-Antenne

1. Schließen Sie die mitgelieferte UKW-Antenne an den FM ANT Anschluss an.
 2. Bewegen Sie den Antennendraht langsam hin und her, bis Sie einen guten Empfang haben. Befestigen Sie den Draht an der Wand oder einer festen Fläche.
- Beim Aufstellen des Geräts ist ein Abstand von mindestens 10 cm auf allen Seiten einzuhalten um eine ausreichende Belüftung zu gewährleisten. Halten Sie den Lüfter und die Belüftungsöffnungen stets frei.
 - Dieses Gerät empfängt keine MW-Übertragungen.

Übersicht der Fernbedienung

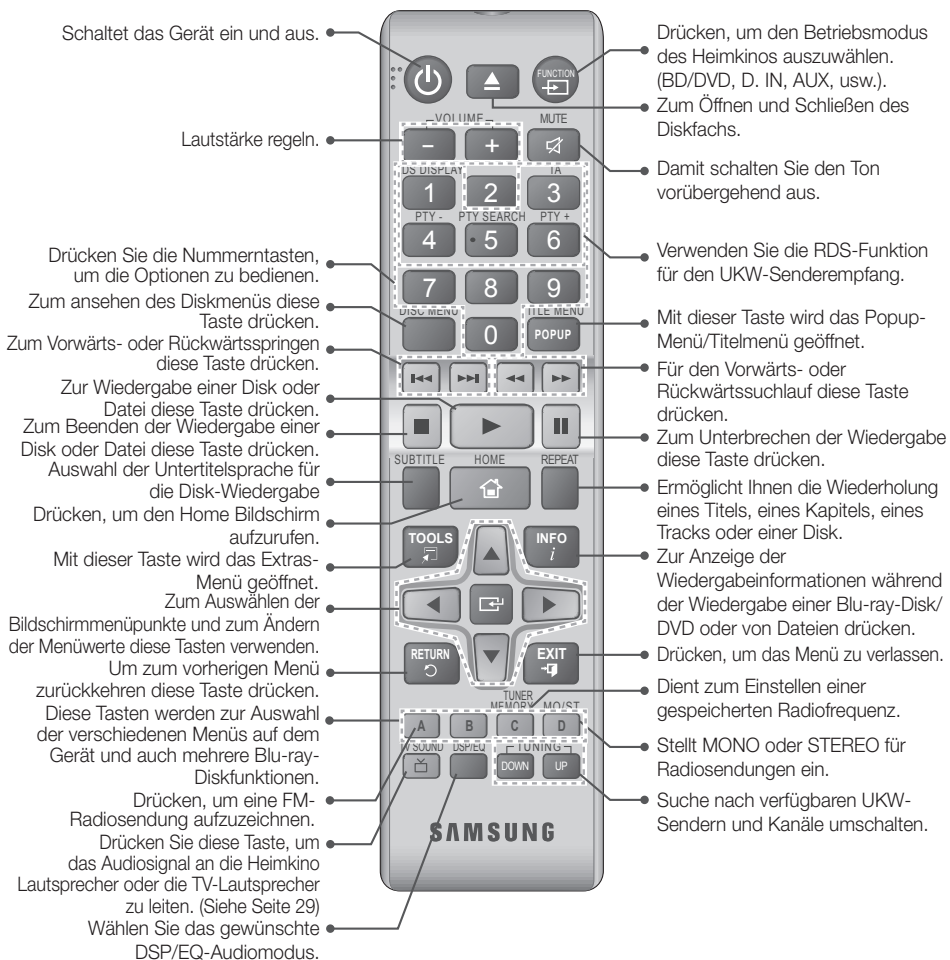

Batterien in die Fernbedienung einsetzen

- ⊗ Achten Sie darauf, dass der "+" und "-" Pol der Batterien wie im Batteriefach angezeigt eingelegt sind.
- ⊗ Bei normaler Nutzung halten die Batterien ungefähr ein Jahr.
- ⊗ Die Fernbedienung hat in gerader Linie zum Gerät eine Reichweite von bis zu ca. 7 Metern.

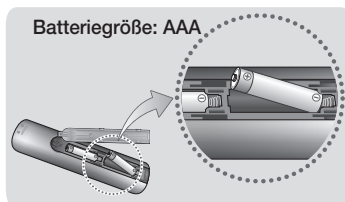

Anschlüsse

In diesem Kapitel werden verschiedene Methoden erläutert, mit denen dieses Gerät an andere externe Komponenten angeschlossen werden kann.

Bevor Sie das Hauptgerät installieren oder an einer anderen Stelle aufstellen, müssen Sie es ausschalten und den Netzstecker ziehen.

Anschließen der Lautsprecher

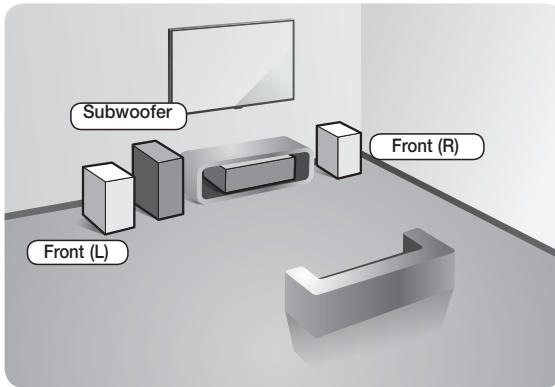

Platzierung des Hauptgeräts

Platzieren Sie das Hauptgerät auf einem Regal, einer Kommode oder unter dem Fernsehtisch.

Auswahl der Hörposition

Die Hörposition sollte sich in einem Abstand vom Fernsehgerät befinden, die das 2,5 bis 3-fache der Größe des Bildschirms beträgt. Wenn Sie zum Beispiel über einen 46 Zoll Bildschirm verfügen, sollte sich die Hörposition 2,92 bis 3,5 m vom Bildschirm entfernt befinden.

Frontlautsprecher	Platzieren Sie diese Lautsprecher vor Ihrer Hörposition so, dass sie nach innen zeigen (in einem Winkel von ca. 45°) und auf Sie ausgerichtet sind. Platzieren Sie die Lautsprecher so, dass sich die Hochtöner auf Ohrhöhe befinden.
Subwoofer	Die Position des Subwoofers ist nicht wichtig. Sie können ihn beliebig platzieren.

Anschließen der Lautsprecherkabel

1. Ordnen Sie jedes Lautsprecherkabel dem entsprechenden Lautsprecher zu, indem Sie die mit einer bestimmten Farbe gekennzeichneten Stecker den farbigen Aufklebern am Boden eines jeden Lautsprechers zuordnen.
2. Schließen Sie die Stecker der Lautsprecherkabel aller Lautsprecher auf der Rückseite des Geräts an, wobei die Farbe des Steckers mit der Farbe der Anschlussbuchse übereinstimmen muss.

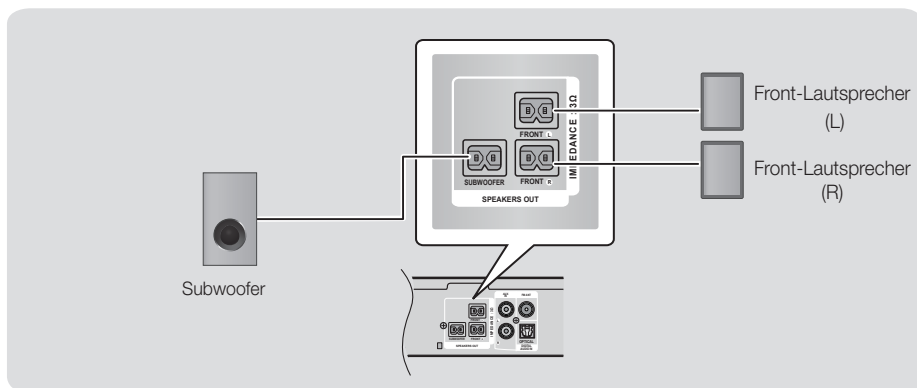

📌 Wenn Sie einen Lautsprecher in der Nähe des Fernsehers aufstellen, kann die Farbwiedergabe auf dem Bildschirm durch die von den Lautsprechern erzeugten magnetischen Felder gestört werden.

| ACHTUNG |

- ▶ Wenn Sie die Lautsprecher an der Wand befestigen wollen, müssen Sie zuerst die Schrauben oder Nägel (nicht mitgeliefert) sicher in der Wand befestigen und anschließend den Lautsprecher an der Öffnung auf der Rückseite vorsichtig an der Schraube oder dem Nagel aufhängen.
- ▶ Achten Sie darauf, dass Kinder nicht mit den Lautsprechern oder in deren Nähe spielen. Sie können durch umkippende Lautsprecher verletzt werden.
- ▶ Stellen Sie beim Anschluss der Lautsprecherkabel an die Lautsprecher sicher, dass die Polarität (+/-) korrekt ist.
- ▶ Halten Sie den Subwoofer außerhalb der Reichweite von Kindern. Verhindern Sie, dass Kinder ihre Hände oder Fremdkörper in die Bassreflexöffnung des Subwoofers einführen.
- ▶ Hängen Sie den Subwoofer nicht an der Schallöffnung an der Wand auf.

Anschließen an einen Netzwerk Router

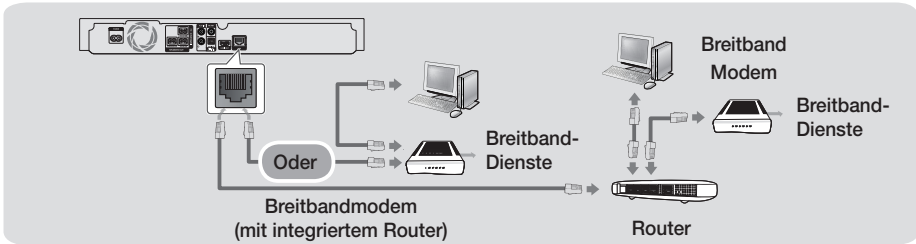

- ☞ Die Richtlinien Ihres Router oder Internetanbieters lassen eventuell den Zugriff auf den Samsung Software-Aktualisierungsserver nicht zu. Falls dieser Fall eintritt, setzen Sie sich bitte mit Ihrem Internetanbieter in Verbindung, um weitere Informationen zu erhalten.
- ☞ Versuchen Sie, mit den CAT 7 Kabel eine Verbindung herzustellen.
- ☞ Das Gerät kann nicht verwendet werden, wenn die Netzwerkgeschwindigkeit unter 10 Mbps liegt.
- ☞ Bei Verwendung von DLNA muss die Netzwerkverbindung über einen Router hergestellt werden.
- ☞ Zum Verwenden der DLNA-Funktion muss Ihr PC, wie in Abbildung dargestellt, an das Netzwerk angeschlossen sein.

Anschließen an ein Fernsehgerät und Externes Gerät

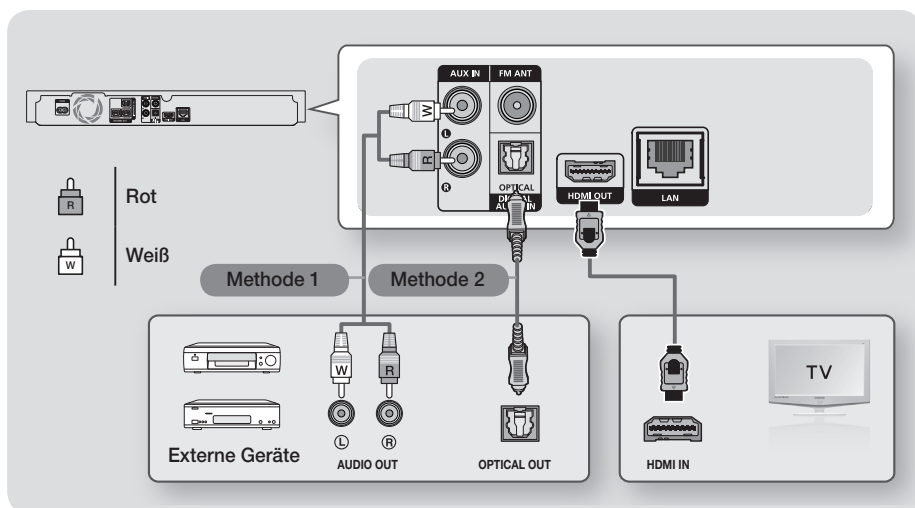

Anschluss an ein Fernsehgerät

Verbinden Sie ein HDMI-Kabel (nicht mitgeliefert) über die HDMI OUT (HDMI AUSGANGS) -Buchse an der Rückseite des Geräts mit der HDMI Eingangsbuchse des Fernsehgeräts. Wenn das Fernsehgerät ARC unterstützt, können Sie den Ton von Ihrem Fernsehgerät über das Heimkino wiedergeben, indem Sie nur einfach nur dieses Kabel anschließen. Schlagen Sie auf Seite 15 dieser Anleitung und in dem Kapitel über ARC in der Bedienungsanleitung Ihres Fernsehgeräts nach um weitere Informationen zu erhalten.

Externe Geräte anschließen

Um den richtigen Modus für ein externes Gerät auszuwählen nachdem Sie es angeschlossen haben, die **FUNCTION** Taste drücken. Durch wiederholtes Drücken, wird der Modus in folgender Reihenfolge umgeschaltet: **BD/DVD → D. IN → AUX → FM → BT**

Es werden im Folgenden zwei Methoden zum Anschluss von externen Geräten an Ihr Heimkino beschrieben.

Methode 1 AUX EINGANG : Anschließen eines externen Analoggeräts

Mit Hilfe eines RCA Audiokabels (nicht mitgeliefert) den AUDIO Eingang des Geräts an den AUDIO Ausgang des externen Analoggeräts anschließen. ⇒ Wählen Sie den **AUX** Modus.

- Achten Sie darauf, die farbigen Kabelstecker an die Anschlussbuchsen gleicher Farbe anzuschließen.

Methode 2 OPTISCH : Anschließen eines externen Digitalgeräts

Verwenden Sie diese Methode für den Anschluss von Digitalgeräten mit digitaler Audioausgabe, wie Kabelboxen und Satellitenempfänger (Set-Top-Boxen). Mit der Hilfe eines optischen Kabels (nicht mitgeliefert) den optischen Digital Audioeingang am Gerät mit dem optischen Digitalausgang am Receiver verbinden.

⇒ Stellen Sie den **D. IN** Modus ein.

- 🔗 Wenn Sie Videobilder über den Kabelanschluss oder den Satellitenempfänger sehen möchten, müssen Sie deren Videoausgang direkt an das Fernsehgerät anschließen.
- 🔗 Dieses System unterstützt eine digitale Abtastraten von 32 kHz oder höher von externen digitalen Geräten.
- 🔗 Dieses System unterstützt nur DTS und Dolby Digital Audio. MPEG Audio, ein Bitstream Format, wird nicht unterstützt.

Ersteinstellungen konfigurieren

- Das Home-Menü wird nicht angezeigt, wenn die Ersteinstellungen nicht konfiguriert wurden.
- Die OSD (Bildschirmanzeige) dieses Geräts kann sich möglicherweise nach Aktualisierung der Softwareversion ändern.
- Die Schritte für den Zugriff können sich je nach ausgewähltem Menü unterscheiden.

1. Schalten Sie das Fernsehgerät ein, nachdem Sie das Gerät angeschlossen haben, und schalten Sie es ein. Wenn Sie das Gerät das erste Mal einschalten, zeigt das Gerät automatisch den Bildschirm für die Spracheinstellung an.
2. Wählen Sie mit den ▲▼ Tasten die gewünschte Sprache aus, und drücken Sie die Taste.
3. Drücken Sie die Taste, um das Funktion Setup zu starten.

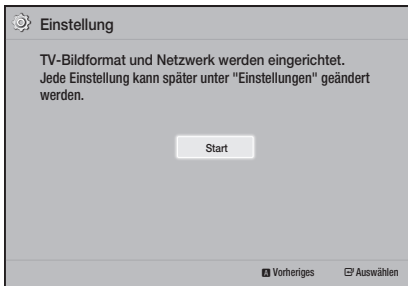

4. Der TV Format Bildschirm wird angezeigt. Wählen Sie mit den ▲▼ Tasten das gewünschte TV-Format aus und drücken Sie die Taste. Es stehen vier Auswahlmöglichkeiten bereit:
 - 16:9 Original** - Für Breitbild Fernsehgeräte. Zeigt Breitbandbilder im originalen 16:9 Format und 4:3 Bilder (das alte Standardformat) im 4:3 Pillarbox Format mit schwarzen Rändern auf der linken und rechten Seite an.
 - 16:9 Voll** - Für Breitbild Fernsehgeräte. Zeigt Breitbild Bilder im originalen 16:9 Format an und vergrößert Bilder im 4:3 Format so, dass der Bildschirm im 16:9 voll gefüllt ist.
 - 4:3 Normal** - Für ältere analog Fernsehgeräte mit Standardbildschirm. Zeigt Bilder im 4:3 Format im Vollbildmodus und Bilder mit 16:9 Format im Letterbox Format an, bei dem das Seitenverhältnis von 16:9 beibehalten wird, jedoch über und unter dem Bild schwarze Ränder angezeigt werden.
 - 4:3 Passend** - Für ältere analog Fernsehgeräte mit Standardbildschirm. Zeigt Bilder im 4:3 Format im Vollbildmodus und Bilder im 16:9 Form im Pan-Scan Format an, bei dem der linke und rechte Rand des Bildes abgeschnitten und die Mitte des Bildes vertikal vergrößert wird.

5. Der **Netzwerk - verkabelt** erscheint.

- Wenn Sie über ein Netzwerk mit dynamischen IP-Adressen verfügen - wie die meisten Nutzer - **Auto** wählen, die Taste drücken und anschließend mit Schritt 6 fortfahren.
- Wenn Sie ein Netzwerk mit statischen IP-Adressen haben, empfehlen wir Überspringen zu wählen, indem Sie die **BLAUE (D)** Taste drücken. (Siehe Seite 17)
- Wenn Sie über kein Netzwerk verfügen, pressen Sie die **BLAUE (D)** Taste, um diesen **Überspringen**. Der Bildschirm Ersteinstellungen abgeschlossen wird angezeigt und anschließend erscheint der Home Bildschirm.

| HINWEIS |

- ▶ Wenn Sie die Netzwerkeinrichtung an dieser Stelle überspringen oder die Konfiguration nicht fehlerfrei funktioniert, können Sie die Netzwerkverbindung zu einem späteren Zeitpunkt einrichten. (Siehe Seite 17)

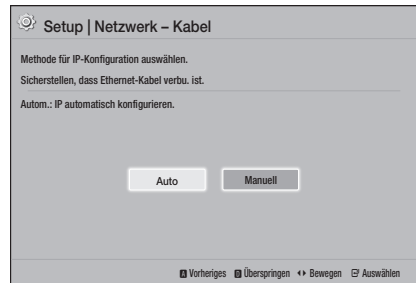

6. Das Gerät überprüft die Netzwerkverbindung und stellt anschließend eine Verbindung zum Netzwerk her. Wenn dieser Punkt abgeschlossen ist, die Taste drücken. Der Bildschirm Ersteinstellungen abgeschlossen wird angezeigt und anschließend erscheint der Home Bildschirm.

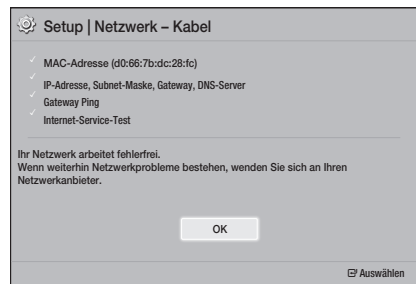

- 🔧 Wenn Sie den Setup Bildschirm erneut aufrufen wollen, um Änderungen vorzunehmen, müssen Sie die Zurücksetzen Option auswählen. (Siehe Seite 17)
- 🔧 Wenn Sie ein HDMI-Kabel verwenden, um das Gerät an ein Anynet+(HDMI-CEC)-kompatibles Samsung-Fernsehgerät anzuschließen und 1.) Die Anynet+(HDMI-CEC) Funktion am Fernsehgerät und dem Gerät auf Ein gestellt haben und 2.) Das Fernsehgerät auf eine vom Gerät unterstützte Sprache eingestellt haben, stellt das Gerät diese Sprache automatisch als die bevorzugte Sprache ein.

Der Home Bildschirm im Überblick

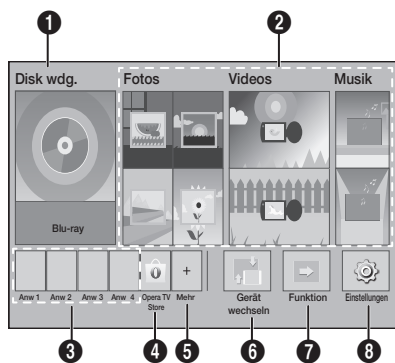

1 Disk wdg.

Die sich in der Disk-Lade befindende Disk wird wiedergegeben.
Drücken Sie die Taste , um die Wiedergabe der Disk zu starten.

2 Fotos/Videos/Musik

Gibt Videos, Fotos oder Musik von einer Disk, einem USB-Speichergerät, PC oder einem mobilen Gerät wieder.

3 Anwendungen

Zugriff auf verschiedene kostenpflichtige oder kostenlose Anwendungen.

4 Opera TV Store

Macht die webbasierte TV Anwendung nutzbar.

5 Mehr

Eine von uns empfohlene Liste nützlicher und beliebter Anwendungen.

- 🔧 Je nach Land ist dieser Eintrag eventuell nicht vorhanden.

6 Gerät wechseln

Zeigt eine Liste der an das Hauptgerät angeschlossenen Geräte an. Schalten Sie zu dem gewünschten Gerät.

7 Funktion

Dient zum Umschalten auf ein externes Gerät oder Radio und zum Umschalten des Modus für eine Bluetooth Verbindung. Sie können die **FUNCTION** Taste auf der Fernbedienung oder die Taste am Hauptgerät zum Umschalten des Modus verwenden.

8 Einstellungen

Passt verschiedene Funktionen an Ihre persönlichen Vorlieben an.

- 🔧 Um Video-, Musik- oder Fotodateien von Ihrem PC wiederzugeben bzw. zu betrachten, müssen Sie ihr Heimkino und den PC mit einem Netzwerk verbinden und die DLNA Software muss auf Ihrem PC installiert sein. Siehe Seiten 19 und 30.

Aufrufen des Einstellungen Bildschirms

1. Auf dem Home Bildschirm **Einstellungen** auswählen und anschließend die Taste drücken. Der Bildschirm **Einstellungen** wird angezeigt.

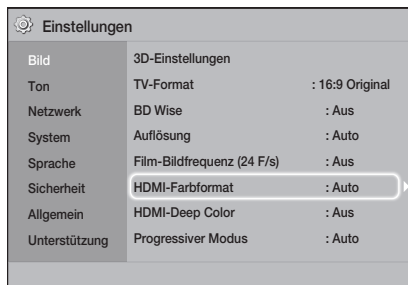

2. Den Zugriff auf die Menüs, Untermenüs und Optionen auf dem **Einstellungen** Bildschirm, können Sie der nachfolgenden Darstellung der Fernbedienung entnehmen. (Siehe Seite 14)
- 🔧 Wenn nach Betätigung der Stopp Taste des Geräts das Gerät länger als 5 Minuten nicht benutzt wird, schaltet sich automatisch der Bildschirmschoner ein. Wenn sich das Gerät länger als 20 Minuten im Bildschirmschonermodus befindet, wird er automatisch ausgeschaltet.

Einstellungen

Im Einstellungs Menü verwendete Fernbedienungsstasten

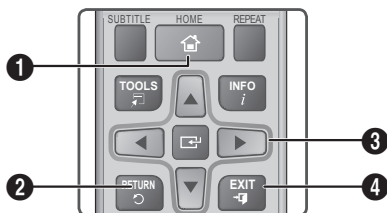

1	HOME Taste : Drücken, um den Home Bildschirm aufzurufen.
2	RETURN Taste : Zum vorherigen Menü zurückkehren
3	ENTER / RICHTUNGSTASTEN Taste : <ul style="list-style-type: none">• Mit Hilfe der ▲▼◀▶ Tasten können Sie den Cursor bewegen oder eine Position auswählen.• Drücken Sie die ENTER Taste, um die ausgewählte Position zu aktivieren oder um eine Einstellung zu bestätigen.
4	EXIT Taste : Verlassen des Menüs.

Ausführliche Funktionsinformationen

Jede **Einstellungen** Funktion, Menüposition und individuelle Option wird ausführlich auf dem Bildschirm erklärt. Um sich eine Erklärung anzeigen zu lassen, verwenden Sie bitte die **▲▼◀▶** Tasten, um eine Funktion, Menüposition oder Option auszuwählen. Die Erklärung wird für gewöhnlich am unteren Bildschirmrand angezeigt.

Eine Kurzbeschreibung für jede **Einstellungen** Funktion beginnt auf dieser Seite. Zusätzliche Informationen über einige der Funktionen befinden sich ebenfalls im Anhang dieser Anleitung.

Einstellungen Menüfunktionen

Anzeige

3D-Einstellungen

Einrichten der 3D Funktionen.

✓ **3D Blu-ray-Wiedergabemod.**: Sie können auswählen, ob eine Blu-ray Disk mit 3D-Inhalten im 3D-Modus wiedergeben soll. Wenn Sie zum Home Menü wechseln, während Sie sich im 3D Modus befinden, wird automatisch in den 2D Modus umgeschaltet.

✓ **Bildgröße**: Geben Sie die Größe des an das Gerät angeschlossenen Fernsehgeräts ein. Das Gerät stellt die 3D Ausgabe automatisch auf die Bildschirmgröße des Fernsehgeräts ein.

📖 Lesen Sie die Gesundheits- und Sicherheitshinweise sorgfältig durch, bevor Sie 3D Inhalte ansehen. (Siehe Seite 3)

TV-Format

Mit dieser Funktion kann die Bildausgabe des Geräts an die Bildschirmgröße Ihres Fernsehgeräts angepasst werden. (Siehe Seite 32)

BD Wise

BD Wise ist Samsungs neueste Geräte-Anschlussfunktion. Wenn Sie ein Samsung Gerät und ein Samsung-Fernsehgerät mit **BD Wise** über HDMI aneinander anschließen und **BD Wise** auf beiden Geräten aktiviert ist, gibt das Gerät das Video mit der Videoauflösung und der Bildfrequenz der Blu-ray/DVD-Disk wieder.

Auflösung

Mit dieser Funktion können Sie die Auflösung des HDMI Videosignals auf **BD Wise, Auto, 1080p, 1080i, 720p oder 576p/480p** einstellen. Die Zahl zeigt die Anzahl der Zeilen des Videos pro Bild an. Das i und das p stehen für interlace scan (Zeilensprungverfahren) und progressive scan (progressive Abtastung). Je mehr Zeilen, desto höher die Qualität.

Film-Bildfrequenz (24 F/s)

Wenn die **Film-Bildfrequenz (24 F/s)** Funktion auf **Auto** eingestellt wird, wird die HDMI-Ausgabe des Geräts für eine bessere Bildqualität auf 24 Bilder pro Sekunde eingestellt, wenn ein 24 fps fähiges Fernsehgerät angeschlossen ist.

- Die **Film-Bildfrequenz (24 F/s)** Funktion kann nur auf Fernsehgeräten verwendet werden, die diese Bildfrequenz unterstützen.
- Film-Bildfrequenz steht nur zur Verfügung, wenn sich das Gerät im Modus für die HDMI 1080i oder 1080p Ausgabeauflösung befindet.

HDMI-Farbformat

Hier kann das Farbraumformat für die HDMI-Wiedergabe an die Möglichkeiten des angeschlossenen Geräts (Fernsehergerät, Bildschirm, usw.) angepasst werden.

HDMI-Deep Color

Mit dieser Option können Videos über die HDMI OUT Buchse mit der Deep Colour Farbtiefe wiedergegeben werden. Deep Color bietet genauere Farbwiedergabe mit höherer Farbentiefe.

Progressiver Modus

Mit dieser Funktion kann die Bildqualität bei der Wiedergabe von DVDs verbessert werden.

Ton

Lautsprechereinstellung

Sie können die folgenden Lautsprechereinstellungen vornehmen und den Lautsprechertest ein- und ausschalten, um die Lautsprecher zu testen.

- ✓ **Pegel:** Sie können die relative Lautstärke des Lautsprechers zwischen 6dB bis -6dB einstellen. Wenn Sie zum Beispiel tiefe Bässe mögen, können Sie die Lautstärke des Subwoofers um 6dB erhöhen.
- ✓ **Entfernung:** Sie können die relative Entfernung von jedem Lautsprecher zur Hörposition auf bis zu 9 m einstellen. Je größer der Abstand, desto lauter tönt der Lautsprecher.
- ✓ **Lautsprechertest:** Sie können die Lautsprechertestfunktion ausführen, um Ihre Einstellungen zu prüfen. Wenn Sie Lautsprechertest auf Ein schalten, wird der Lautsprechertest gestartet. Wenn Sie Aus wählen, wird der Test beendet.

Lautsprecherauswahl

Hier können Sie einstellen, ob Sie die Lautsprecher des Fernsehgeräts oder die des Heimkinos aktivieren möchten.

Equalizer-Modus

Schalten Sie den **Equalizer-Modus** ein, um den Equalizer nutzen zu können.

Equalizer-Einstellungen

Hier können Sie den Equalizer einstellen.

- 🔑 **Equalizer-Einstellungen** erscheint nur, wenn **Equalizer-Modus** auf **Ein** gestellt ist.

Audioausgabekanal

Hier können Sie einstellen, den Ton vom Fernsehgerät auf die Lautsprecher des Heimkinos umzuleiten. Erfordert eine HDMI-Verbindung und ein **Audioausgabekanal (ARC)** kompatibles Fernsehgerät.

- Wenn **Audioausgabekanal** auf **Ein** gesetzt ist und das Gerät über ein HDMI-Kabel an das Fernsehgerät angeschlossen ist, funktioniert der digitale optische Eingang nicht.
- Wenn **Audioausgabekanal** auf **Auto** eingestellt ist und das Gerät über ein HDMI-Kabel an das Fernsehgerät angeschlossen ist, wird ARC und der digitale optische Eingang automatisch ausgewählt.

Digital-Ausgang

Mit dieser Funktion können Sie den **Digital-Ausgang** an die Möglichkeiten des an das Gerät angeschlossenen AV-Receivers anpassen. Für weitere Einzelheiten, schlagen Sie bitte in der Auswahltabelle für den Digitalausgang nach. (Siehe Seite 37.)

Dynamikumfangsteuerung

Mit dieser Funktion können Sie die Dynamikumfangsteuerung auf Dolby Digital, Dolby Digital Plus, und Dolby TrueHD Audio anwenden.

- ✓ **Auto:** Steuert automatisch den Dynamikumfang von Dolby TrueHD Audio auf Grundlage der Informationen im Dolby TrueHD Soundtrack. Schaltet ebenfalls die Dynamikumfangsteuerung für Digital und Dolby Digital Plus aus.
- ✓ **Aus:** Der Dynamikumfang wird nicht komprimiert und Sie hören den Originalklang.
- ✓ **Ein:** Schaltet die Dynamikumfangsteuerung für alle drei Dolby Formate ein. Leisere Töne werden verstärkt und die Lautstärke von lauten Tönen wird reduziert.

Downmix-Modus

Mit dieser Einstellung können Sie Methode zum Heruntermischen von Mehrkanalton auswählen, die mit Ihrem Stereo System kompatibel ist. Sie können wählen, ob das Gerät auf **Normal-Stereo** oder auf **Surround-kompatibel** heruntermischen soll.

Audio-Sync

Wenn das Gerät an einen Digitalfernsehergerät angeschlossen ist, können Sie die Audioverzögerung einstellen, so dass die Audiowiedergabe mit dem Videobild synchron ist. Die Verzögerungszeit kann 0 und 300 Millisekunden eingestellt werden.

Einstellungen

Netzwerk

Kabelnetzwerk Einstellungen

Für weitere Informationen über diese Funktion finden Sie auf Seite 17.

Netzwerktest

Mit dieser Funktion können Sie Konfiguration des Internetprotokolls auf fehlerfreie Funktion prüfen.

Netzwerkstatus

Hiermit können Sie den aktuellen Zustand der Netzwerk- und Internetverbindung prüfen.

Gerätename

Hier können Sie dem Gerät einen Namen zur Identifizierung geben. Verwenden Sie diesen Namen, um dieses Gerät zu identifizieren, wenn Sie externe Geräte (Smartphones, Tablets, usw.) an das Gerät anschließen.

BD-Live Internet-Verbindung

Hier können Sie die Internetverbindung für den BD-Live Dienst erlauben oder untersagen.

System

Einstellung

Sie können die **Setup** Prozedur erneut ausführen. (Siehe Seite 12)

Schnellstart

Sie können den Einschaltvorgang verkürzen, indem Sie die zum Hochfahren benötigte Zeit verkürzen.

☞ Wenn diese Funktion auf **Ein** gestellt ist, ist der Stromverbrauch im Standby-Modus höher. (Ca. 12W ~ 20W)

Anynet+ (HDMI-CEC)

Bei Anynet+ handelt es sich um eine nützliche Funktion, die den vernetzten Betrieb mit anderen Samsung Geräten zur Verfügung stellt, die über die Anynet+ Funktion verfügen. Um diese Funktion zu nutzen, müssen Sie dieses Gerät mithilfe eines HDMI-Kabels an ein Samsung Fernsehgerät mit Anynet+ Funktion anschließen.

BD-Datenmanagement

Mit dieser Funktion können Sie Inhalte verwalten, die Sie über eine Blu-ray Disk heruntergeladen haben, die den BD-LIVE Dienst unterstützt. Sie können die Informationen über das von Ihnen für die BD-Live Datenspeicherung verwendete USB-Gerät einschließlich des Speicherplatzes anzeigen lassen. Sie können ebenfalls BD-Live Daten löschen und das Gerät ändern.

DivX® Video On Demand

Anzeige von DivX® VOD-Registrierungscodes, um DivX® VOD-Inhalt zu erwerben und wiedergeben.

Sprache

Mit dieser Funktion können die Sprache auswählen in der das Bildschirmmenü, Diskmenü, usw. angezeigt werden soll.

- Die ausgewählte Sprache wird nur dann erscheinen, wenn sie auf der Disk unterstützt wird.

Sicherheit

Die voreingestellte PIN lautet 0000. Geben Sie die voreingestellte PIN für den Zugriff auf die Sicherheitsfunktion ein, wenn Sie keine eigene PIN erstellt haben.

BD-Sicherungsstufe

Verhindert die Wiedergabe von Blu-ray-Disks mit festgelegter Altersbeschränkung, bis die PIN eingegeben wurde.

DVD-Sicherungsstufe

Verhindert die Wiedergabe von DVDs mit festgelegter Altersbeschränkung, bis die PIN eingegeben wird.

PIN ändern

Ändern der 4-stelligen PIN für den Zugriff auf Sicherheitsfunktionen.

Allgemein

Zeitzone

Sie können die ihrer Region entsprechende Zeitzone einstellen.

Unterstützung

Software-Update

Für weitere Informationen über diese Funktion finden Sie auf Seite 18.

Samsung kontaktieren

Hier erhalten Sie Kontaktinformationen, wenn Sie Hilfe für Ihr Gerät benötigen.

Vertragsbedingungen

Zeigt Haftungsausschlussklausel bezüglich des Inhalt und der Dienste Dritter an.

Zurück

Setzt alle Einstellungen bis auf die Netzwerkeinstellungen auf die Voreinstellungen zurück. Sie müssen den PIN-Code eingeben. Die voreingestellte PIN lautet 0000.

Konfiguration des Netzwerks

Wenn Sie dieses Gerät an ein Netzwerk anschließen, können Sie auf dem Netzwerk basierende Anwendungen und Funktionen, wie BD-LIVE verwenden sowie die Software des Geräts aktualisieren.



Konfigurieren Ihrer Netzwerkverbindung





Wenn Sie bei der Ersteinrichtung die Netzwerkeinrichtung übersprungen haben, folgen Sie bitte den nachfolgenden Anweisungen, um die Netzwerkverbindung für Ihr Heimkino zu konfigurieren. Setzen Sie sich zuerst mit Ihrem Internetanbieter in Verbindung, um zu erfahren, ob Sie über eine statische oder dynamische IP-Adresse verfügen. Wenn die Adresse dynamisch zugewiesen wird, empfehlen wir die im Folgenden beschriebene automatische Prozedur. Falls die Adresse statisch zugewiesen wird, müssen Sie die im Anschluss aufgeführte manuelle Prozedur befolgen.

- Stellen Sie bevor Sie beginnen sicher, dass das Gerät über ein Netzwerkkabel an ihren Router angeschlossen ist.

□ Automatisch

Um mit dem Konfigurationsprozess zu befolgen, folgen Sie diesen Schritten:

1. Wählen Sie auf dem Home Bildschirm **Einstellungen**, und drücken Sie die  Taste.
2. Wählen Sie **Netzwerk** und drücken Sie die  Taste.

3. Wählen Sie **Einstell. für kabelgeb. Netzwerk** und drücken Sie die  Taste. Der Bildschirm für Kabelnetzwerk Einstellungen wird angezeigt.
4. Drücken Sie die  Taste im Internet Protokoll Setup Menü. Mithilfe der   Tasten **Auto** auswählen, und anschließend die  Taste drücken.

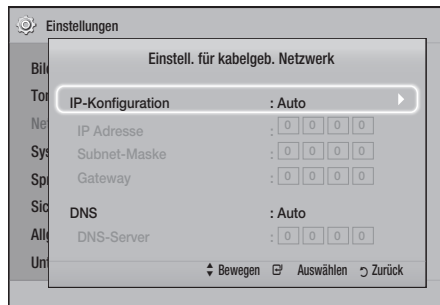

5. Die Netzwerk Funktion ruft die Werte für die IP-Adresse, Subnetzmaske, usw. ab und trägt diese automatisch ein.
6. Nachdem die Netzwerk Funktion die Netzwerkwerte ermittelt hat, die **RETURN** Taste drücken.
7. Wählen Sie **Netzwerktest** und drücken Sie dann . Das Heimkino registriert die Netzwerkverbindung. Wenn dieser Punkt abgeschlossen ist, die **RETURN** Taste drücken.

□ Manuell

Wenn Sie über eine statische IP-Adresse verfügen oder die automatische Einstellung nicht funktioniert, müssen Sie die Netzwerkeinstellung manuell durchführen. Die Netzwerkeinstellungen können Sie bei ihrem Internetdienstanbieter erfragen.

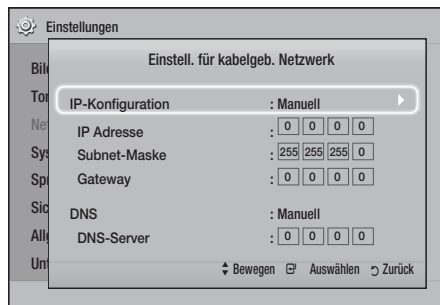

1. Folgen Sie den ersten vier Schritten der Automatischen Prozedur, wählen Sie jedoch in Schritt 4 **Manuell** anstelle von Auto.

Einstellungen

2. Drücken Sie Taste **▼**, um zum ersten Eingabefeld zu gelangen (IP-Adresse).
3. Benutzen Sie die Nummerntasten auf Ihrer Fernbedienung um die Nummern einzugeben.
4. Wenn Sie mit dem jeweiligen Feld fertig sind die **▶** Taste verwenden, um zum nächsten Feld zu gelangen. Sie können auch die anderen Pfeiltasten verwenden um nach oben, unten und rückwärts zu wechseln.
5. Geben Sie die **IP-Adresse**, **Subnet-Maske** und das **Gateway** ein.
6. Drücken Sie **▼** um zu **DNS** zu gelangen.
7. Betätigen Sie die Taste **▼** um zum ersten DNS Eingabefeld zu gehen. Geben Sie die Nummern wie oben ein.
8. Drücken Sie auf der Fernbedienung die **RETURN** Taste.
9. Wählen Sie **Netzwerktest** und drücken Sie dann **☑**. Nachdem der Test abgeschlossen ist die **RETURN** Taste drücken, um zum vorherigen Bildschirm zurückzukehren.
10. Sie **Netzwerkstatus** und drücken Sie dann **☑**.
11. Der Netzwerkstatus-Bildschirm erscheint. Das Gerät überprüft die Netzwerkverbindung und stellt anschließend eine Verbindung zum Netzwerk her. Wenn dies erfolgt ist, **OK** markieren und anschließend **☑** drücken.

Aktualisieren der Software

Mit dem **Software-Update** Menü können Sie Software-Updates herunterladen, welche die Leistung des Geräts verbessern oder zusätzliche Dienste zur Verfügung stellen.

- Das Gerät während des Aktualisierungsvorgangs niemals manuell ein oder aus schalten.
- Die Aktualisierung ist beendet, wenn sich das Gerät nach dem Neustart abschaltet. Drücken Sie die **NETZSCHALTER** Taste, um das aktualisierte Gerät einzuschalten.
- Samsung Electronics haftet nicht für Fehlfunktionen des Geräts, die auf eine instabile Internetverbindung oder fahrlässiges Handeln des Benutzers während der Software-Aktualisierung zurückzuführen sind.

1. Wählen Sie im Home Menü **Einstellungen** und drücken Sie die **☑** Taste.
2. Wählen Sie **Unterstützung** und drücken Sie die **☑** Taste.
3. Wählen Sie **Software-Update** und drücken Sie die **☑** Taste.

4. Wählen Sie eine der folgenden Methoden:

- **Online**
- **Per USB**
- **Automatische Update-Meldung**

5. Drücken Sie die **☑** Taste. Die Anweisungen für jede Methode finden Sie im Folgenden.

 Wenn Sie das Upgrade während des Herunterladens der Software abbrechen möchten, müssen Sie die **☑** Taste drücken.



Online

Ihr Gerät muss mit dem Internet verbunden sein, um die **Online** Funktion nutzen zu können. Entfernen Sie bevor Sie starten alle Disks aus dem Gerät.

1. Wählen Sie **Online** und drücken Sie die **☑** Taste. Die Mitteilung über den Verbindungsaufbau mit dem Server erscheint.
2. Wenn eine Aktualisierung verfügbar ist, erscheint eine Popup-Meldung mit der Frage, ob Sie die Aktualisierung durchführen wollen. Wenn Sie **Ja** auswählen, schaltet sich das Gerät automatisch aus und wieder ein und beginnt mit der Aktualisierung.
3. Ein Popup wird erscheinen und Sie über den Fortschritt informieren. Wenn die Aktualisierung abgeschlossen ist, schaltet sich das Gerät erneut automatisch ab.
4. Drücken Sie die **NETZSCHALTER** Taste, um das Gerät einzuschalten.

Per USB

1. Besuchen Sie die Webseite www.samsung.com.
2. Klicken Sie oben rechts auf der Seite auf **OWNERS & SUPPORT** und anschließend in der Dropdown Leiste auf **Handbücher & Downloads**.
3. Geben Sie im nächsten Fenster die Modellnummer in das Suchfeld ein. Während der Eingabe der Modellnummer erscheint eine Klappliste mit den Geräten, die der Modellnummer entsprechen.
4. Klicken Sie in der Klappliste mit der linken Maustaste auf die Modellnummer Ihres Geräts.
5. Auf der angezeigten Seite **Downloads anklicken**.
6. Suchen Sie Upgrade-Datei (USB-Typ) in der Spalte Beschreibung. Klicken Sie auf das **ZIP** Symbol in der Spalte Datei Download auf der rechten Seite.
7. Klicken Sie im Popup-Fenster auf **Send**. Die Datei wird auf Ihren PC heruntergeladen.
8. Entpacken Sie das Zip-Archiv auf Ihrem Computer. Sie sollten einen eigenen Ordner mit dem gleichen Namen wie die Zip-Datei anlegen.

9. Den Ordner auf ein USB-Flash-Laufwerk kopieren.
 10. Stellen Sie sicher, dass sich keine Disk im Gerät befindet, und stecken Sie das USB-Flash-Laufwerk in den USB-Anschluss des Geräts.
 11. Im Menü des Geräts nach **Einstellungen > Unterstützung > Software-Update** wechseln.
 12. Wählen Sie **Per USB**.
 13. Das Gerät sucht auf dem USB-Laufwerk nach der Software. Nachdem die Software gefunden wurde, erscheint das Update Aufruf Pop-up.
 14. Wählen Sie **OK**. Das Heimkino schaltet sich aus und wieder ein und beginnt dann mit der Aktualisierung. Nachdem die Aktualisierung abgeschlossen ist, schaltet sich das Heimkino aus.
 15. Drücken Sie die **NETZSCHALTER** Taste, um das Heimkino einzuschalten.
-  Es darf keine Disk im Gerät eingelegt sein, wenn die Software über den USB-Anschluss aktualisiert wird.
-  Überprüfen Sie nach Abschluss der Aktualisierung im Menü **Software-Update** die Software Details.

Automatische Update-Meldung

Wenn Ihr Gerät an ein Netzwerk angeschlossen ist und die **Automatische Update-Meldung** auf Ein eingestellt ist, teilt Ihnen das Gerät über eine Popup-Meldung mit, dass eine neue Softwareversion verfügbar ist.

1. Schalten Sie das Gerät ein.
2. Stellen Sie im **Software-Update** Menü **Automatische Update-Meldung** auf **Ein**. Das Gerät wird Sie über mögliche neue Softwareversionen mittels einer Pop-Up-Nachricht informieren.
3. Um die Firmware zu aktualisieren **Ja** wählen. Das Gerät schaltet sich automatisch aus, wird wieder gestartet und beginnt dann mit der Aktualisierung.
4. Ein Popup wird erscheinen und Sie über den Fortschritt informieren. Wenn die Aktualisierung abgeschlossen ist, schaltet sich das Gerät erneut automatisch ab.
5. Drücken Sie die **NETZSCHALTER** Taste, um das Gerät einzuschalten.

DLNA einrichten

Mit DLNA können Sie auf Ihrem PC gespeicherte Musik-, Video- und Fotodateien über Ihr Heimkinosystem wiedergeben.

Um DLNA verwenden zu können, müssen Sie die DLNA-Software installieren oder auf Ihrem PC installiert haben und das Heimkinosystem über Ihr Heimnetzwerk mit dem PC verbinden (siehe Seite 10).

-  PCs, die mit Windows 7 oder Windows 8 betrieben werden, verfügen bereits über die DLNA (Play To) Software.

Wiedergabe von Inhalten

Ihr Heimkino kann Inhalte von Blu-ray/DVD/CD Disks, USB-Geräten, PCs, Smartphones, Tablets und in Anwendungen wiedergeben.

Um auf Ihrem PC oder Mobilgeräten gespeicherte Inhalte wiederzugeben, müssen Sie den PC oder das mobile Gerät und dieses Gerät an Ihr Netzwerk anschließen. Um Inhalte auf Ihrem PC wiederzugeben, müssen Sie die DLNA Netzwerk Software herunterladen und installieren oder die bereits auf Ihrem Computer vorhandene DLNA Netzwerk Software verwenden.

📎 PCs die mit Windows 7 oder Windows 8 betrieben werden, verfügen bereits über die DLNA (Play To) Software.

Umschalten des Wiedergabegeräts

Wenn zwei oder mehr externe Geräte an das Hauptgerät angeschlossen sind, können Sie jede der drei im Nachfolgenden beschriebenen Methoden verwenden, um das Wiedergabegerät umzuschalten.

Methode 1

Verwenden Sie auf dem Home Bildschirm die ▲▼◀▶ Tasten um nach **Gerät wechseln** zu gehen und drücken Sie dann die  Taste.

Das **Gerät wechseln** Popup wird angezeigt. Gehen Sie mit den ▲▼ Tasten zum gewünschten Gerät und drücken Sie die  Taste.

Methode 2

Wenn Sie zu **Fotos, Videos, Musik** oder anderen dateibasierten Inhalten wechseln, erscheint eine Liste mit Ordern und Dateien. Drücken Sie die **ROTE (A)** Taste, um das **Gerät wechseln** Popup-Fenster anzuzeigen und verwenden Sie die ▲▼ Tasten, um zum gewünschten Gerät zu gehen und drücken Sie die  Taste.

Methode 3

Wenn ein Gerät zum ersten Mal angeschlossen wird, erscheint ein Popup-Fenster. In dem Popup-Fenster können Sie das Quellgerät mithilfe der ◀▶ Tasten und anschließendes Drücken von  wechseln.

Wiedergabe von kommerziellen Disks

1. Drücken Sie die ▲ Taste, um das Diskfach zu öffnen.
2. Legen Sie die Disk vorsichtig mit der bedruckten Seite nach oben in das Diskfach ein.



3. Drücken Sie die ▲ Taste, um die Disklade zu schließen. Die Wiedergabe wird automatisch gestartet.
4. Wenn die Wiedergabe nicht automatisch startet, bitte die  Taste auf der Fernbedienung drücken.

Lagerung & Handhabung der Disks

• Umgang mit den Disks

- Fingerabdrücke oder Kratzer auf der Disk können zu einer Verschlechterung der Klang- und Bildqualität oder zu Springen führen.
- Vermeiden Sie das Berühren der Oberfläche der Disk, auf der die Daten gespeichert sind.
- Halten Sie die Disk mit den Fingerspitzen am Rand fest.
- Kleben Sie kein Papier oder Klebeband auf die Disk



• Reinigen der Disks

- Wenn sich Fingerabdrücke oder Schmutz auf der Disk befinden, säubern Sie sie mit einem milden Reinigungsmittel und einem weichen Tuch.
- Beim Reinigen vorsichtig von innen in Richtung des Randes der Disk wischen.
- Disk-Lagerung
 - Setzen Sie die Disk keiner direkten Sonneneinstrahlung aus.
 - Bewahren Sie die Disk an einem kühlen, gut belüfteten Ort auf.
 - Bewahren Sie die Disk in einer Schutzhülle auf und lagern Sie sie senkrecht.



Wiedergabe von selbst aufgenommenen Disks

Sie können Multimedia Dateien wiedergeben, die Sie auf Blu-ray Disks, DVDs oder CDs aufgenommen haben.

1. Legen Sie eine selbst aufgenommene Disk mit der Aufschrift nach oben in das Diskfach ein und schließen Sie das Fach.
2. Verwenden Sie die ▲▼◀▶ Tasten, um die Art des Inhalts auszuwählen, den Sie ansehen oder wiedergeben möchten - **Fotos, Videos**, oder **Musik** - und drücken Sie dann die  Taste.

ODER

- 2¹. Wählen **Disk wdg.** auf dem Home Bildschirm. Der Bildschirm **Disk wdg.** wird angezeigt. Verwenden Sie die ▲▼ Tasten, um zwischen den Inhaltstypen **Fotos, Videos** oder **Musik** zu wählen.

- Es wird ein Bildschirm mit dem Inhalt der Disk angezeigt. Je nachdem, wie der Inhalt angeordnet ist, sehen Sie entweder Ordner, einzelne Dateien oder beides.
- Falls erforderlich mithilfe der **▲▼◀▶** Tasten einen Ordner auswählen und anschließend die **☑** Taste drücken.
- Verwenden Sie die **▲▼◀▶** Tasten, um eine Datei für die Wiedergabe auszuwählen und drücken Sie die **☑** Taste.
- Drücken Sie die **RETURN** Taste ein- oder mehrmals, um den aktuellen Bildschirm oder einen Ordner zu verlassen oder um zum Home Bildschirm zurückzukehren. Drücken Sie die **EXIT** Taste, um direkt zum Home Bildschirm zurückzukehren.
- Schlagen Sie auf den Seiten 22 - 26 nach, um zu erfahren, wie die Wiedergabe von Videos, Musik oder Bildern von einer Disk gesteuert wird.
- Falls erforderlich, verwenden Sie die **▲▼◀▶** Tasten, um einen Ordner auszuwählen und drücken Sie die **☑** Taste.
- Wählen Sie eine wiederzugebende Datei aus und drücken Sie die **☑** Taste.
- Drücken Sie die **RETURN** Taste, um einen Ordner zu verlassen oder die **EXIT** Taste, um zum Home Bildschirm zurückzukehren.
- Schlagen Sie auf den Seiten 22 - 26 nach, um zu erfahren, wie die Wiedergabe von Videos, Musik oder Bildern von einem USB-Gerät gesteuert wird.

Wiedergabe von Dateien auf einem USB-Gerät

Es gibt zwei Methoden, um Multimediadateien auf einem USB-Gerät über Ihr Gerät wiederzugeben.

Methoden 1 : Wenn Sie ein USB-Gerät anschließen, während das Gerät eingeschaltet ist

- Das "**Neues Gerät angeschlossen.**" Pop-up-Fenster erscheint.



- Wenn das Pop-up-Fenster nicht angezeigt wird, fahren Sie mit Methode 2 fort.
- Mithilfe der **▲▼** Tasten **Fotos**, **Videos** oder **Musik** auswählen, und die **☑** Taste drücken. Je nachdem, wie der Inhalt angeordnet ist, sehen Sie entweder Ordner, einzelne Dateien oder beides.

Methoden 2 : Wenn das Gerät eingeschaltet wird, nachdem ein USB-Gerät angeschlossen wurde

- Schalten Sie das Gerät ein.
 - Drücken Sie **Gerät wechseln** und wählen Sie ein USB-Gerät aus.
 - Mithilfe der **◀▶** Tasten **Fotos**, **Videos** oder **Musik** auf dem Home Bildschirm auswählen, und die **☑** Taste drücken.
 - Falls erforderlich, verwenden Sie die **▲▼◀▶** Tasten, um einen Ordner auszuwählen und drücken Sie die **☑** Taste.
 - Wählen Sie eine wiederzugebende Datei aus und drücken Sie die **☑** Taste.
 - Drücken Sie die **RETURN** Taste, um einen Ordner zu verlassen oder die **EXIT** Taste, um zum Home Bildschirm zurückzukehren.
 - Schlagen Sie auf den Seiten 22 - 26 nach, um zu erfahren, wie die Wiedergabe von Videos, Musik oder Bildern von einem USB-Gerät gesteuert wird.
- 🔧 Wenn Sie eine Disk einlegen, während Sie über ein USB-Gerät oder Telefon wiedergeben, wird der Gerätemodus automatisch auf "Disk" umgeschaltet.
 - 🔧 Wenn Ihr Telefon DLNA kompatibel ist, können Sie Inhalte ohne den Anschluss über ein USB-Kabel wiedergeben. (Siehe Seite 30)

Wiedergabe von Inhalten

Steuern der Videowiedergabe

Sie können die Wiedergabe von Videoinhalten auf Blu-ray-Disks/DVDs, USB-Geräten, mobilen Geräten oder dem PC steuern. Je nach Disk oder Inhalt können einige in dieser Anleitung beschriebenen Funktionen nicht zur Verfügung stehen.

Tasten auf der Fernbedienung für die Videowiedergabe



1 Wiedergabetasten

Das Gerät gibt im **Suchen**, **Langsam** oder **Schritt** Modus keinen Ton wieder.

- Drücken Sie die Taste , um zur normalen Wiedergabegeschwindigkeit zurückzukehren.

	Startet die Wiedergabe.
	Beendet die Wiedergabe.
	Unterbricht die Wiedergabe.
Beschleunigte Wiedergabe	Drücken Sie während der Wiedergabe die Taste oder Taste. Jedes Mal, wenn Sie die oder Taste drücken, ändert sich die Wiedergabegeschwindigkeit.
Wiedergabe in Zeitlupe	Drücken Sie im Pause-Modus die Taste. Jedes Mal, wenn Sie die Taste drücken, ändert sich die Wiedergabegeschwindigkeit.
Einzelbildwiedergabe	Drücken Sie im Pause-Modus die Taste. Jedes Mal, wenn Sie die Taste drücken, wird ein neues Bild angezeigt.
Springen	Drücken Sie während der Wiedergabe die oder Taste. Jedes Mal, wenn Sie die oder Taste drücken, wird zum nächsten oder vorherigen Kapitel bzw. Datei gesprungen.

2 Bedienen des Disk Menüs, Titel Menüs, Popup Menüs und der Titelliste

DISC MENU

Während der Wiedergabe diese Taste drücken, um das Disk Menü aufzurufen.

TITLE MENU

Während der Wiedergabe diese Taste drücken, um das Titel Menü aufzurufen.

- Wenn Ihre Disk über eine Wiedergabeliste verfügt, drücken Sie die **GRÜNE (B)** Taste, um zur Wiedergabeliste zu wechseln.

POPOP MENU

Während der Wiedergabe diese Taste drücken, um das Popup Menü aufzurufen.

3 Wiedergabe wiederholen

1. Drücken Sie während der Wiedergabe auf der Fernbedienung die Taste REPEAT.
2. Mithilfe der **▲▼** Tasten **Aus**, **Titel**, **Kapitel**, **Alle** oder **Wiederhol. A-B** auswählen, und die Taste drücken.

□ Wiederhol. A-B

1. Drücken Sie die Taste, um den Punkt zu markieren, an dem die Wiederholung starten soll (A).
2. Drücken Sie die Taste, um den Punkt zu markieren, an dem die Wiederholung enden soll (B).
3. Drücken Sie die **REPEAT** Taste erneut, um in den normalen Wiedergabemodus zurückzukehren.
4. Drücken Sie die Taste.

In Abhängigkeit von der Disk werden eventuelle nicht alle Wiederholungsoptionen auf dem Bildschirm angezeigt.

Kapitel oder **Titel** wird eventuell nicht sofort auf dem Bildschirm angezeigt. Drücken Sie die **▲▼** Tasten solange, bis sich Ihre Auswahl in dem entsprechenden Feld befindet.

Um zur normalen Wiedergabe zurückzukehren, die **REPEAT** Taste erneut drücken und mithilfe der **▲▼** Tasten **Aus** auswählen und dann die Taste betätigen.

Wiederhol. A-B wird eventuell nicht sofort auf dem Bildschirm angezeigt. Drücken Sie die **▲▼** Tasten solange, bis sich **Wiederhol. A-B** im entsprechenden Feld befindet.

Der Punkt (B) muss mindestens 5 Sekunden hinter Punkt (A) liegen.

EXTRAS Menü verwenden

Drücken Sie während der Wiedergabe die **TOOLS** Taste.

Titel

Wenn sich mehr als ein Titel auf der Disk oder dem Gerät befindet, können Sie so dem gewünschten Titel gehen und ihn auswählen.

Wiedergabezeit

Mit dieser Funktion können Sie zu einer bestimmten Stelle gehen, von der aus Sie die Wiedergabe starten oder fortsetzen wollen. Verwenden Sie die Nummerntasten, um den Wiedergabepunkt einzugeben.

Wiederholmod.

Mit dieser Option kann ein Titel, Kapitel oder ein markierter Abschnitt wiederholt werden.

Audio-Sync

Sie können die Verzögerung des Tons einstellen, sodass der Ton mit dem Bild synchron läuft. Die Verzögerungszeit kann zwischen 0 und 300 Millisekunden eingestellt werden.

Equalizer-Modus

Schalten Sie den Equalizer-Modus ein, um den Equalizer nutzen zu können.

Equalizer-Einstellungen

Hier können Sie den Equalizer einstellen.

 Equalizer-Einstellungen erscheint nur, wenn **Equalizer-Modus** auf **Ein** gestellt ist.

Bildeinstellungen

Hier können Sie den Bildmodus einstellen.

■ Modus

- **Benutzer** : Mit dieser Option können Sie die **Helligkeit**, **Kontrast**, **Farbe** und **Schärfe** Funktionen manuell einstellen.
- **Dynamisch** : Wählen Sie diese Einstellung, um die Schärfe zu erhöhen.
- **Normal** : Wählen Sie diese Einstellung für die meisten Programme.
- **Film** : Dies ist die beste Einstellung zum Ansehen von Filmen.

Menüpositionen, die nur bei der Wiedergabe einer BD/DVD Disk erscheinen.

Kapitel

Mit dieser Option können Sie zu dem Kapitel springen, das Sie sich ansehen möchten.

Audio

Mit dieser Option können Sie die gewünschte Audiosprache einstellen.

Untertitel

Mit dieser Option können Sie die gewünschte Untertitelsprache einstellen.

Winkel

Wählen Sie diese Option, um eine Szene unter einem anderen Blickwinkel aus zu betrachten. Die **Winkel** Option zeigt die Anzahl der verfügbaren Blickwinkel an (1/1, 1/2, 1/3 usw.).

BONUSVIEW Video

BONUSVIEW Audio

Hier können Sie die gewünschte Bonusview Option einstellen.

Menüpositionen, die nur bei der Wiedergabe einer Datei erscheinen

Vollbild

Mit dieser Option können Sie den Vollbildmodus einstellen. Sie können zwischen **Original**, **Modus1** (größer) und **Modus2** (am größten) wählen.

Information

Wählen Sie diese Option, um Informationen der Videodatei anzuzeigen.

 Abhängig von der Disk oder dem Speichergerät kann das Extras Menü abweichen. Eventuell werden nicht alle Optionen angezeigt.

Wiedergabe von Inhalten

Eine Video Wiedergabeliste erstellen

Sie können eine Wiedergabeliste von Videodateien auf ähnliche Weise wie für Musiktitel erstellen. Die Anleitung dazu finden Sie auf Seite 24. Wählen Sie anstelle der Musikdateien Videodateien aus.

Wiedergabe von kommerziellen Audio Disks

- Legen Sie eine Audio-CD (CD-DA) oder eine MP3-Disk in die Disk-Lade ein.
 - Von einer Audio-CD (CD-DA) wird der erste Titel automatisch abgespielt. Die Titel werden in der Reihenfolge abgespielt, in der sie auf der Disk gespeichert wurden.
 - Bei einer MP3-Disk wählen Sie mit den Tasten **◀ Musik** und drücken Sie anschließend die **☑** Taste.button.

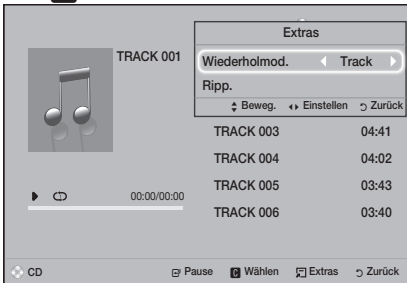

- Um einen bestimmten Titel wiederzugeben, die **▲▼** Tasten auf der Fernbedienung verwenden, um den Titel auszuwählen und die **☑** Taste drücken.
 Weitere Informationen über die Musikwiedergabe finden Sie im nächsten Abschnitt "Steuern der Musikwiedergabe".

Steuern der Musikwiedergabe

Sie können die Wiedergabe von auf DVDs, CDs, USB-Geräten, mobilen Geräten oder dem PC gespeicherten Musiktiteln steuern. Je nach Disk oder Inhalt können einige in dieser Anleitung beschriebenen Funktionen nicht zur Verfügung stehen.

Tasten auf der Fernbedienung für die Musikwiedergabe

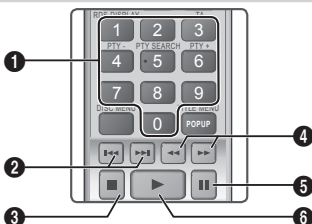

1	Nummerntasten : Drücken Sie während der Wiedergabe der Wiedergabeliste die gewünschte Titelnnummer. Das ausgewählte Video wird wiedergegeben.
2	Überspringen : Während der Wiedergabe die ◀▶ oder ▶▶ Taste drücken, um zum vorherigen oder nächsten Musiktitel zu wechseln.
3	☑ Taste : Stoppt die Wiedergabe eines Musiktitels.
4	Schnelle Wiedergabe (nur bei Audio CDs (CD-DA)) : Drücken Sie während der Wiedergabe die Taste ◀▶ oder ▶▶ Taste. Jedes Mal, wenn Sie die ◀▶ oder ▶▶ Taste drücken, wird die Wiedergabegeschwindigkeit geändert.
5	⏸ Taste : Unterbrechen eines Titels.
6	▶ Taste : Wiedergabe des ausgewählten Musiktitels.

Wiederholen von Titeln

Sie können eine Titelwiederholung einstellen.

- Drücken Sie während der Wiedergabe die **TOOLS** Taste.
- Wählen Sie im **Wiederholmod.** mit der **◀▶** Taste **Aus, Track** oder **Eins, Alle** oder **Zuf.-Wdg.** und drücken Sie die **☑** Taste.

Erstellen einer Musik Wiedergabeliste

- Wenn Sie Musiktitel von einer kommerziellen CD oder DVD wiedergeben, die **☑** oder **RETURN** drücken. Die Musikliste wird angezeigt. Wenn Sie eine Wiedergabeliste von einer selbst erstellten Disk oder einem USB-Gerät erstellen, können Sie Auf die Titelliste wie auf Seite 20 oder 21 beschrieben zugreifen.
- Drücken Sie die **▲▼◀▶** Tasten, um eine gewünschte Datei auszuwählen, und drücken Sie dann auf die **GELBE (C)** Taste, um die Datei auszuwählen. Wiederholen Sie den Vorgang, um weitere Dateien auszuwählen.
- Wenn Sie alle Dateien auswählen wollen, drücken Sie die **TOOLS** Taste und verwenden Sie die **▲▼** Tasten, um **Alle wählen** auszuwählen und drücken Sie anschließend die **☑** Taste. Wenn Sie alle Dateien abwählen wollen, drücken Sie die **TOOLS** Taste, wählen Sie **Alle abwählen** und drücken Sie die **☑** Taste.

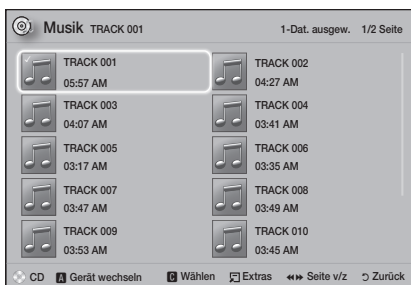

- Um eine Datei aus der **W.-Liste** zu entfernen, zu der Datei gehen und die **GELBE (C)** Taste drücken.
- Drücken Sie die **[C]** Taste, um die ausgewählten Dateien abzuspielen. Der Bildschirm **W.-Liste** wird angezeigt.
- Um zur Musikliste zu wechseln, die **[C]** oder **RETURN** Taste drücken.
- Um zur **W.-Liste** zurückzukehren, die **[C]** Taste drücken.

- Sie können auf Audio CDs (CD-DA) eine Wiedergabeliste mit maximal 99 Titeln erstellen.
- Wenn Sie von der **W.-Liste** zur Titelliste wechseln und wieder zur **W.-Liste** zurückkehren, wird die **W.-Liste** vom Anfang wiedergegeben.

Rippen

- Schließen Sie ein USB-Gerät an den USB-Anschluss auf der Vorderseite des Geräts an.
- Wenn der Wiedergabebildschirm angezeigt ist, mithilfe der **▲▼** Tasten einen Titel auswählen und anschließend die **GELBE (C)** Taste drücken. Auf der linken Seite des Titels erscheint eine Markierung.
- Wiederholen Sie Schritt 2, um weitere Titel auszuwählen und zu markieren.
- Um einen Titel aus der Liste zu entfernen, zum Titel gehen und die **GELBE (C)** Taste erneut drücken. Die Markierung des Titels wird entfernt.
- Nach Abschluss die **TOOLS** Taste betätigen. Das Menü **Extras** erscheint.
- Mithilfe der **▲▼** Tasten **Ripp.** auswählen, und die **[C]** Taste drücken. Der Bildschirm **Ripp.** wird angezeigt.
- Wählen Sie mithilfe der **▲▼** Tasten das Gerät aus, auf dem die gerippten Dateien gespeichert werden sollen und drücken Sie die **[C]** Taste.
 - Das Gerät während des Rippens nicht abtrennen.
- Wenn Sie das Rippen abbrechen wollen, müssen Sie die **[C]** Taste drücken und anschließend **Ja** auswählen. Wählen Sie **Nein**, um mit dem Rippen fortzufahren.
- Wenn das Rippen abgeschlossen ist, wird die Meldung **"Kopieren abgeschlossen."** angezeigt.
- Drücken Sie die **[C]** Taste, um zum Wiedergabebildschirm zurückzukehren.

- Diese Funktion steht für DTS Audio CDs nicht zur Verfügung.
- Diese Funktion wird eventuell von einigen Disks nicht unterstützt.
- Beim Rippen werden die Musikdateien in das .mp3 Format mit 192kbps umgewandelt.
- Auf der Titelliste können sie zwischen **Alle wählen** oder **Alle abwählen** wählen.
 - Wählen Sie **Alle wählen**, um alle Titel auszuwählen und drücken Sie die **[C]** Taste. Dadurch wird die Auswahl einzelner Titel aufgehoben.
 - Verwenden Sie **Alle abwählen**, um alle Titel gleichzeitig abzuwählen.

Anzeigen von Fotos

Sie können auf DVDs, USB-Geräten, mobilen Geräten oder dem PC gespeicherte Fotos anzeigen.

Extras Menü verwenden

Drücken Sie während der Wiedergabe die **TOOLS** Taste.

Diashow starten / anhalten

Startet oder beendet die Diashow.

Diashow-Geschw.

Wählen Sie diese Option, um die Geschwindigkeit der Diashow einzustellen.

Hintergrundmusik

Wählen Sie diese Option, um während der Diashow Musik zu hören.

Zoom

Vergrößert das aktuelle Bild. (bis zu vierfache Vergrößerung.)

Drehen

Dreht das Bild. (Das Bild wird entweder im Uhrzeigersinn oder gegen den Uhrzeigersinn gedreht.)

Information

Zeigt die Bildinformation an, inklusive Name und Größe, usw.

- Abhängig von der Disk oder dem Speichergerät kann das **Extras** Menü abweichen. Eventuell werden nicht alle Optionen angezeigt.
- Um die Hintergrundmusik Funktion aktivieren zu können, muss sich die Bilddatei im gleichen Ordner befinden, wie die Musikdatei. Die Audioqualität kann durch die Bitrate der MP3-Datei, die Bildgröße und die Kodierungsmethode beeinträchtigt werden.

Wiedergabe von Inhalten

Eine Foto Wiedergabeliste erstellen

Sie können fast auf die gleiche Art und Weise eine Fotowiedergabeliste erstellen, wie Sie eine Musik-Wiedergabeliste erstellen. Die Anleitung dazu finden Sie auf Seite 24. Wählen Sie anstelle der Musikdateien Fotodateien aus.

Radio wiedergeben

- Um Radio hören zu können, müssen Sie die mitgelieferte UKW-Antenne anschließen.

Bedienen des Radios mit der Fernbedienung

1. Drücken Sie die **FUNCTION** Taste, um **FM** auszuwählen.
2. Stellen Sie den gewünschten Sender ein.
 - **Gespeicherter Sender 1** : Drücken Sie die **[]** Taste, um **PRESET** auszuwählen und drücken Sie anschließend die **TUNING UP, DOWN** Taste, um einen gespeicherten Sender aufzurufen.
 - Bevor Sie voreingestellte Sender aufrufen können, müssen Sie die Sender im Gerät abspeichern.
 - **Manuelle Sendersuche** : Drücken Sie die **[]** Taste, um **MANUAL** auszuwählen und drücken Sie anschließend die **TUNING UP, DOWN** Taste, um das Frequenzband nach oben oder unten zu durchlaufen.
 - **Automatische Sendersuche** : Drücken Sie die **[]** Taste, um **MANUAL** auszuwählen und drücken Sie anschließend die **TUNING UP, DOWN** Taste, um das Frequenzband automatisch zu durchsuchen.

Einstellen des Mono/Stereo-Modus

Drücken die **MO/ST** Taste.

- Jedes Mal, wenn Sie die Taste drücken wird zwischen **STEREO** und **MONO** Empfang umgeschaltet.
- An Orten mit schlechtem Empfang, können Sie **MONO** einstellen, einen klaren, rauschfreien Empfang zu erhalten.

Sender voreinstellen

Beispiel : Speichern des Senders FM 89.10.

1. Drücken Sie die **FUNCTION** Taste, um **FM** auszuwählen.
2. Drücken Sie die **TUNING UP, DOWN** Taste, um <89.10> einzustellen.
3. Drücken Sie die Taste **TUNER MEMORY**.
 - Die **NUMMER** leuchtet auf dem Display auf.
4. Drücken Sie die Taste **TUNER MEMORY** erneut.
 - Drücken Sie die **TUNER MEMORY** Taste bevor **NUMBER** auf der Anzeige ausgeblendet wird.

- Nachdem Sie die **TUNER MEMORY** Taste gedrückt haben, wird **NUMBER** auf dem Bildschirm ausgeblendet und der Sender ist im Speicher gespeichert.
5. Zur Voreinstellung eines anderen Senders wiederholen Sie bitte Schritte 2 bis 4.
 - Um einen gespeicherten Sender einzustellen, die **TUNING UP, DOWN** Taste drücken.

Über RDS-Sender

Verwenden von RDS (Radio Data System) für den Empfang von UKW-Sendern UKW-Sender

RDS ermöglicht es Radiostationen ein zusätzliches Signal neben den regulären Programmsignalen zu senden. Dazu gehören beispielsweise Informationen über den Sendernamen oder die Art des Radioprogramms, wie etwa Sport oder Musik usw.
Wenn Sie eine Radiostation mit RDS-Dienst gewählt haben, erscheint das RDS-Symbol auf der Anzeige.

Beschreibung der RDS-Funktion

- **PTY (Programmtyp)**: Zeigt den Programmtyp an, der gerade wiedergegeben wird.
 - **PS NAME (Program Service Name)** : Zeigt den Namen der Radiostation an und besteht aus 8 Zeichen.
 - **RT (Radio Text)** : Dekodiert die vom Sender übertragenen Texte (wenn vorhanden) und besteht aus maximal 64 Zeichen.
 - **CT (Clock (Time Uhrzeit))**: Dekodiert die Echtzeit aus der Radiofrequenz. Einige Radiostationen übertragen eventuelle keine PTY, RT oder CT Informationen. Deswegen können diese Informationen nicht immer angezeigt werden.
 - **TA (Verkehrsdurchsage)**: TA ON/OFF zeigt an, dass die Verkehrsdurchsage gerade läuft.
-  RDS funktioniert möglicherweise nicht richtig, wenn die gewählte Station RDS-Signale nicht korrekt übermittelt oder das Signal schwach ist.

Anzeigen der RDS-Signale

Sie können die von der Station gesendeten RDS-Signale auf dem display ablesen.
Betätigen Sie die Taste **RDS DISPLAY** während Sie eine Radiostation hören.

- Bei jeder Betätigung der Taste ändert sich die Anzeige um Ihnen folgende Informationen anzuzeigen: PS NAME → RT → CT → Frequenz

PS (ProgrammDienst)	Während des Suchvorgangs, erscheint <PS NAME> und anschließend werden die Sendernamen angezeigt. <NO PS> erscheint, wenn kein Signal gesendet wird.
RT (RadioText)	Während des Suchvorgangs erscheint <RT> und anschließend werden die von der Radiostation gesendeten Mitteilungen angezeigt. <NO RT> erscheint wenn kein Signal gesendet wird.
Frequenz	Senderfrequenz (kein-RDS-Service)

Über auf dem Bildschirm angezeigte Zeichen

Wenn im Bildschirm PS, oder RT-Signale angezeigt werden, werden die folgenden Zeichen verwendet.

- Das Display-Fenster unterscheidet nicht zwischen Groß- und Kleinbuchstaben. Es werden nur Großbuchstaben verwendet.
- Die Anzeige kann keine akzentuierten Buchstaben darstellen. So kann <A,> beispielsweise für akzentuierte <A's> stehen, wie <Ä, Å, Ä, Ä, Ä und Ä.>

PTY (Program-Typ) Anzeige und

PTY-SEARCH Funktion

Einer der Vorteile des RDS-Service ist dass Sie eine besondere Art vom Programm von der vor eingestellten Kanälen durch das Angeben der PTY-Codes ausfindig machen können.

Programmsuche mithilfe der PTY-Codes

• Bevor Sie beginnen!

- PTY Suche gilt für alle programmierte Sender.
- Um den Suchvorgang vorzeitig abzubrechen, während der Suche die **■** Taste drücken.
- Es gibt eine Zeitbegrenzung für die folgende Schritte. Wenn die Einstellung vor ihrer Beendigung abgebrochen wird, starten Sie nochmals mit Schritt 1.
- Wenn Sie eine Taste auf der Hauptfernbedienung drücken. Achten Sie darauf dass Sie für die Auswahl des UKW Senders die Hauptfernbedienung benutzen.



1. Betätigen Sie die Taste **PTY SEARCH**, während Sie einen UKW-Sender hören.
2. Drücken Sie die Taste **PTY-** oder **PTY+** bis der gewünschte PTY-Code auf dem Bildschirm angezeigt wird.
 - Auf dem Bildschirm auf der rechten Seite werden die beschriebenen PTY-Codes angezeigt.
3. Drücken Sie die Taste **PTY SEARCH** erneut, während der gewünschte PTY-Code auf dem Bildschirm noch angezeigt wird.
 - Das Center-Lautsprecher Gerät sucht nach 15 programmierten Sendern, stoppt wenn einen ausgewählte Sender erkannt wurde, und stellt diesen Sender ein.

Radiosendungen aufzeichnen

Sie können Radiosendungen auf ein angeschlossenes USB-Speichergerät aufzeichnen.

1. Schließen Sie ein USB-Gerät an den USB-Anschluss auf der Vorderseite des Geräts an.
2. Wechseln Sie in den **FM** Modus, um die gewünschte Radiosendung einzuschalten.
3. Drücken Sie die **ROTE (A)** Taste, um die Aufnahme

zu starten. Die Aufnahme wird gestartet.

- Die aufgezeichnete Zeit wird auf der linken Seite und die dem freien Speicherplatz auf dem USB-Gerät entsprechende verbleibende Aufnahmezeit auf der rechten Seite angezeigt.
4. Drücken Sie die **EXIT** Taste, um die Aufnahme zu beenden. Die Aufnahme wird beendet und als Mp3-Datei gespeichert. Um die Aufnahme wiederzugeben, schlagen Sie bitte unter "Wiedergabe von Dateien auf einem USB-Gerät" nach.
 - 📎 Die aufgezeichnete Datei wird im Ordner **Tuner** gespeichert, der automatisch erstellt wurde.
 - 📎 Während der Aufzeichnung einer Radiosendung sind nicht alle Tasten funktionsbereit. (Sie können nur die **▲** (ÖFFNEN/SCHLIESSEN) Taste, **⏻** (EIN/AUS) Taste, **EXIT** Taste, **MUTE** Taste und die **VOLUME +**, - Taste betätigen.)
 - 📎 Wenn Sie während der Aufnahme keine Taste drücken, wird der Bildschirmschoner aktiviert.
 - 📎 Es werden keine Klangeffekte, wie DSP, EQ, usw. aufgezeichnet.
 - 📎 Die Radiosendung wird bei einem konstanten Aufnahmepegel aufgezeichnet, auch wenn Sie während der Aufnahme die Lautstärke ändern oder die Mute Taste drücken.
 - 📎 Wenn Sie während der Aufnahme das USB-Gerät entfernen oder das Netzkabel ziehen, funktioniert die bis dahin aufgenommene Datei eventuell nicht.
 - 📎 Die Aufnahme wird nicht gestartet, wenn der verbleibende freie Speicherplatz auf dem USB-Speichergerät weniger als 2 MB beträgt.
 - 📎 Wenn das USB-Gerät entfernt wird oder nur unzureichender Speicherplatz (unter 2 MB) zur Verfügung steht, wird eine entsprechende Meldung angezeigt und die Aufnahme wird beendet.

Bluetooth verwenden

Sie können von einem Bluetooth-Gerät Musik in bester Stereo Klangqualität ganz ohne Kabel genießen.

- Abstand für Verbindungsaufbau; max. 2 Meter, Betriebsreichweite: max. 10 Meter.
- Die tatsächliche Bluetooth Leistung kann je nach der vorliegenden Umgebung unterschiedlich sein, auch wenn Sie ihr Bluetooth-Gerät in dem angegebenen Betriebsabstand verwenden.

Was ist Bluetooth?

Bluetooth ist eine neue Technologie, mit der es möglich ist, Bluetooth-fähige Geräte über eine kurze Funkverbindung miteinander zu verbinden.

- Eine Bluetooth-Verbindung kann Störungen aufweisen:
 - Wenn das Empfangs-/Sendesystem eines Bluetooth-Geräts oder des Heimkinosystems berührt wird.

Wiedergabe von Inhalten

- Die Funkübertragung durch Wände, Ecken oder Bürotrennwände behindert wird.
- Interferenzen mit Geräten auftreten, welche dasselbe Frequenzband verwenden, wie medizinische Geräte, Mikrowellenherde oder Funknetzwerke.
- Verbinden Sie das Heimkino mit dem Bluetooth-Gerät auf eine kurze Entfernung.
- Mit zunehmender Entfernung zwischen Heimkino-System und Bluetooth-Gerät nimmt die Empfangsqualität ab. Wenn die Distanz den Bluetooth-Betriebsbereich übersteigt, geht die Verbindung verloren.
- In Gebieten mit geringer Empfangsensibilität ist die Funktion der Bluetooth-Verbindung möglicherweise eingeschränkt.
- In einer hindernisfreien Umgebung hat das Heimkino einen Empfangsradius von 10 m. Die Verbindung wird automatisch unterbrochen, wenn sich das Gerät außerhalb der Reichweite befindet. Selbst innerhalb dieses Radius kann die Klangqualität durch Hindernisse wie Mauern oder Türen beeinträchtigt werden.
- Dieses Funkgerät kann Interferenzen während des Betriebs verursachen.

Anschließen eines Bluetooth-Geräts an das Heimkino

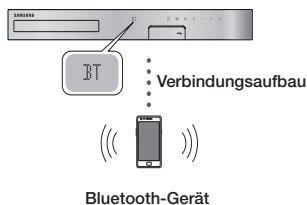

Stellen Sie bevor Sie beginnen sicher, dass das Bluetooth Gerät die Bluetooth Stereo Kopfhörer Funktion unterstützt.

1. Drücken Sie die **FUNCTION** Taste auf der Fernbedienung, um die **BT** Meldung anzuzeigen.
2. Wählen Sie auf dem Bluetooth-Gerät, mit dem Sie eine Verbindung herstellen möchten, das Bluetooth-Menü aus. Schlagen Sie bitte in der Bedienungsanleitung des Bluetooth-Geräts nach, um weitere Anleitungen zu erhalten.
3. Wählen Sie auf dem Bluetooth-Gerät das Stereo-Headset-Menü aus.
 - Es wird eine Liste der Geräte angezeigt.
4. Wählen Sie "[HTS]JXXXXX" aus der Ergebnisliste aus.
 - Wenn die Verbindung zwischen dem Heimkino und Bluetooth-Gerät hergestellt ist, erscheint der Name des angeschlossenen Bluetooth Geräts gefolgt vom Heimkino auf der Anzeige des Heimkinos.
5. Starten Sie auf dem verbundenen Gerät die Musikwiedergabe.
 - Sie können nun die vom Bluetooth-Gerät wiedergegebenen Musiktitel über das Heimkino System hören.

Das Heimkino unterstützt nur Middle Quality SBC (237kbps bei 48kHz). High Quality SBC (328kbps bei 44.1kHz) wird nicht unterstützt.

- Die AVRCP Funktion wird unterstützt. Die Funktionalität ist je nach den Spezifikationen des angeschlossenen Geräts unterschiedlich.
- Nur an ein Bluetooth-Gerät anschließen, das das A2DP Profil unterstützt.
- Es kann nur eine Verbindung zu einem Bluetooth-Gerät hergestellt werden.
- Die Suche oder der Verbindungsaufbau können unter folgenden Umständen nicht richtig funktionieren:
 - Wenn sich das Heimkino in oder in der Nähe eines starken elektrischen Feldes befindet.
 - Wenn mit mehreren Bluetooth-Geräten gleichzeitig eine Verbindung zum Heimkino hergestellt wurde.
 - Wenn das Bluetooth-Gerät ausgeschaltet oder nicht angeschlossen ist oder nicht richtig funktioniert.

Beachten Sie, dass Geräte, wie Mikrowellenherde, WLAN-Geräte, Leuchtstoffröhren und Gasöfen den selben Frequenzbereich wie Bluetooth-Geräte verwenden, wodurch es zu Interferenzen kommen kann.

Um für beste Kompatibilität zwischen dem Heimkino und dem Bluetooth-Gerät oder irgendeinem anderen Gerät, wie einem Mobiltelefon zu sorgen, empfehlen wir, das Betriebssystem des Geräts auf die neueste Version zu aktualisieren.

Trennen des Bluetooth-Geräts vom Heimkino

Sie können die Verbindung zwischen Bluetooth-Gerät und Heimkino trennen. Schlagen Sie bitte in der Bedienungsanleitung des Bluetooth-Geräts nach, um weitere Anleitungen zu erhalten.

- Sobald das Heimkino-System vom Bluetooth-Gerät getrennt wurde, wird auf der Vorderseite des Heimkino-Systems **DISCONNECTED** angezeigt.

Trennen des Heimkinos vom Bluetooth-Gerät

Drücken Sie die () Taste auf der Vorderseite des Heimkinos, um von **BT** auf einen anderen Modus umzuschalten oder das Heimkino auszuschalten.

- Das angeschlossene Bluetooth-Gerät wartet eine gewisse Zeit auf eine Antwort vom Heimkino, bevor es die Verbindung unterbricht, es sei denn, dass es durch Umschalten der Funktion abgetrennt wird. (Je nach Bluetooth-Gerät kann der Zeitraum bis zur Trennung der Verbindung variieren.)

Die Bluetooth-Verbindung wird unterbrochen, wenn der Abstand zwischen dem Heimkino-System und dem verwendeten Bluetooth-Gerät mehr als 10 m beträgt. Wenn sich das Bluetooth-Gerät wieder in der Reichweite befindet oder Sie das Bluetooth-Gerät neu starten, müssen Sie die Verbindung zwischen diesen beiden Geräten erneut herstellen.

Im Bluetooth-Modus wird der Bildschirmschoner gestartet, wenn sich das Bluetooth-Gerät für länger als 5 Minuten im Bereitschaftszustand befindet. Um eine erneute Verbindung mit dem Bluetooth-Gerät herzustellen, muss der Bildschirmschoner ausgeschaltet und die Verbindung zum Gerät aufgebaut werden. Um den Bildschirmschoner abzubrechen, eine beliebige Taste auf der Fernbedienung (die Lautstärke Taste, eine Nummerntaste, usw.) drücken.

Verwenden von Bluetooth Quick Start

Wenn das Heimkinosystem ausgeschaltet ist, kann durch Anschließen Ihres Smart Device an das Gerät über eine Bluetooth-Verbindung das Heimkinosystem eingeschaltet werden.

- 🔌 Die **Quick Start** Funktion ist verfügbar, wenn das Netzkabel des Heimkinos an eine Steckdose angeschlossen ist.
 - 🔌 Um diese Funktion nutzen zu können, **Einstellungen > System > Schnellstart** auf **Ein** setzen.
 - 🔌 Um diese Funktion nutzen zu können, muss zuvor die Bluetooth-Verbindung zwischen dem Heimkino System und dem Smart Device hergestellt worden sein. Mit anderen Worten, das Heimkino muss sich auf der Liste der Bluetooth-Geräte befinden, mit denen Ihr Smart Device bereits eine Verbindung hergestellt hat.
1. Schließen Sie Smart Device über Bluetooth an das Gerät an. (Weitere Informationen über Bluetooth-Verbindungen finden Sie in der Bedienungsanleitung Ihres Smart Device.)
 2. Nachdem die Verbindung hergestellt ist, schaltet sich das Heimkinosystem automatisch in den **BT**-Modus.
 - Wählen Sie den gewünschten Musiktitel, den Sie von Ihrem Smart Device wiedergeben möchten.

- 2) Wenn Sie den Ton von Audiodateien eines an das Fernsehgerät angeschlossenen USB-Geräts über die Heimkinolautsprecher hören möchten.

□ Informationen über die Unterstützung von TV SOUND ON/OFF:

Anynet+ (HDMI-CEC) Einstellung	TV Sound EIN	TV Sound AUS
ON	HTS-Lautsprecher Aktiv	HTS-Lautsprecher Stumm
	TV-Lautsprecher Stumm	TV-Lautsprecher Aktiv
AUS	HTS-Lautsprecher Aktiv	HTS-Lautsprecher Stumm
	TV-Lautsprecher Aktiv	TV-Lautsprecher Aktiv
Kein Betrieb	HTS-Lautsprecher Aktiv	HTS-Lautsprecher Stumm
	TV-Lautsprecher Aktiv	TV-Lautsprecher Aktiv

Verwenden der Tasten für Spezialeffekte auf der Fernbedienung

TV SOUND



Wenn Sie ein Fernsehgerät besitzen, das Anynet+ (HDMI-CEC) unterstützt, können Sie mit der **TV SOUND** Taste den Ton des Fernsehgeräts zu den Heimkinolautsprechern oder den TV-Lautsprechern umleiten. Folgen Sie bitte diesen Schritten:

1. Schließen Sie ein HDMI-Kabel an das Fernsehgerät und das Heimkino an. (Siehe Seite 11)
2. Stellen Sie **Anynet+ (HDMI-CEC) Ein** auf dem Heimkinosystem und dem Fernsehgerät ein.
3. Drücken Sie auf der Fernbedienung die **TV SOUND** Taste. **TV SOUND ON** blinkt auf der Anzeige auf und wechselt dann nach **D. IN.**
 - Wenn TV SOUND eingeschaltet ist, wird der Ton des Fernsehgeräts über die Heimkinolautsprecher wiedergegeben.
4. Drücken Sie die **TV SOUND** Taste erneut, um TV SOUND auszuschalten.
 - Wenn TV SOUND ausgeschaltet ist, wird der Ton des Fernsehgeräts über die Lautsprecher des angeschlossenen Anynet+ Fernsehgeräts wiedergegeben.

□ TV SOUND verwenden:

- 1) Wenn Sie den Ton des Fernsehgeräts über die Heimkinolautsprecher hören möchten.

DSP/EQ



Sie können den Klang mit verschiedenen Klangeinstellungen an Ihre Vorlieben anpassen.

- ▼ **DSP OFF** : Auswahl für normalen Klang.
- ▼ **CINEMA** : Erzeugt einen realistischen und kräftigen Klang für Filme.
- ▼ **MUSIC** : Eignet sich für alle Musikquellen.
- ▼ **GAME** : Steigert den Eindruck von Videospielen durch einen kräftigen und realistischen Klang.
- ▼ **M-STEREO (Multi Stereo)** : Erzeugt einen Surround Klang aus Stereo Klangquellen.
- ▼ **POWER BASS** : Verstärkt den Klang der Bässe.
- ▼ **LOUD** : Verbessert die Klangcharakteristik für Tiefe Töne in Abhängigkeit von der Lautstärke.
- ▼ **NIGHT** : Optimiert den Klang für das Hören bei Nacht durch das Komprimieren des Dynamikumfangs und Dämpfen des Klangs.
- ▼ **USER EQ** : Stellt einen vom Benutzer einstellbaren Equalizer bereit, sodass Sie den Klang an Ihre Vorlieben anpassen können.

Verwenden von BD-LIVE™

1. Schließen Sie das Gerät an das Netzwerk an. (Siehe Seite 10)
2. Konfigurieren Sie die Netzwerkeinstellungen. (Siehe Seiten 17-18)

Sobald das Gerät mit dem Netzwerk verbunden ist, können sie verschiedene filmbezogene Serviceinhalte, unter Benutzung einer BD-Live konformen Disk, genießen.

1. Schließen Sie einen USB Speicherstick an die USB-Buchse auf der Vorderseite des Geräts an und verwenden Sie **BD-Datenmanagement**, um den zur Verfügung stehenden Speicherplatz zu prüfen. Das Speichergerät benötigt mindestens 1 GB freien Speicher um BD-LIVE-Dienste zu ermöglichen.
 2. Auf dem Home Bildschirm **Einstellungen** auswählen und anschließend die Taste drücken.
 3. Wählen Sie **System** und drücken Sie die Taste.
 4. Wählen Sie **BD-Datenmanagement** und drücken Sie die Taste.
 5. Wählen Sie **Gerät wechseln** und drücken Sie die Taste.
 6. Wählen Sie **STORAGE DEVICE** und drücken Sie die Taste.
 7. Legen Sie eine Blue-ray Disk ein, die BD-LIVE unterstützt.
 8. Wählen Sie eine Position der vom Disk-Hersteller zur Verfügung gestellten BD-LIVE-Inhalte aus.
- Wie Sie BD-LIVE und dessen Funktionen nutzen können, kann je nach Disk variieren.

Verwenden von DLNA

Mit DLNA können Sie auf Dateien zugreifen, die sich auf Ihrem PC befinden und diese über Ihr Heimkino wiedergeben.

Folgen Sie den Anweisungen in der DLNA Bedienungsanleitung, um DLNA auf Ihrem Computer einzurichten und Ordner und Dateien zu kennzeichnen, die Sie mit dem Heimkino teilen möchten.

Um auf die Dateien auf Ihrem PC zuzugreifen und diese wiederzugeben, nachdem Sie DLNA eingerichtet haben, sind die folgenden Schritte auszuführen:

1. Schalten Sie Ihren PC, das Fernsehgerät und das Heimkino ein.
2. Stellen Sie sicher, dass der DLNA Shared Server auf Ihrem PC ausgeführt wird.
3. Wählen Sie an Ihrem Heimkinosystem **Gerät wechseln**.
4. Mithilfe der **▲▼** Taste Ihren PC in der Geräteliste auswählen.
5. Wählen Sie die Art der anzuzeigenden oder wiederzugebenden Dateien aus (**Fotos, Videos** oder **Musik**) und drücken Sie die Taste.
6. Mithilfe der **▲▼◀▶** Taste den Ordner mit der Art der ausgewählten Dateien auswählen und die Taste drücken. Die Dateiliste wird angezeigt.

7. Wählen Sie die anzuzeigende oder wiederzugebende Datei und drücken Sie die Taste.
- Sie können Wiedergabelisten von Dateien auf Ihrem PC in der selben Art und Weise erstellen, wie Sie Wiedergabelisten von Dateien auf USB-Geräten und Disks erstellen.
 - Mit einigen Ausnahmen könne Sie die Wiedergabe der Dateien auf Ihrem PC in der gleichen Art und Weise steuern, wie sie die Wiedergabe von Dateien auf USB-Geräten oder Disks steuern.
 - Sie können ebenfalls auf Dateien auf Ihrem PC zugreifen, indem Sie zuerst im Home Bildschirm **Fotos, Videos** oder **Musik** auswählen und anschließend Ihren PC aus der angezeigten Geräteliste auswählen.

Anwendungen

Ihr Heimkinosystem bietet eine große Auswahl an Nachrichten, Filmen, Wetterdiensten und andere Inhalte, die Sie direkt herunterladen und auf Ihrem Heimkinosystem nutzen können. Stelle Sie zuerst sicher, dass das Heimkinosystem mit dem Internet verbunden ist.

Ihr Heimkinosystem muss mit dem Internet verbunden sein, um die Anwendungen Funktion nutzen zu können.

Die über die Anwendungen Funktion angebotenen Anwendungen funktionieren zum größten Teil wie ihre online Versionen oder sind, falls sie abweichen, sehr einfach zu bedienen.

Einige Anwendungen erfordern das Anlegen eines Kontos, bevor sie genutzt werden können. Obwohl Sie für die meisten dieser Apps ein Konto über Ihr Heimkinosystem anlegen können, ist es einfacher und schneller die Seiten der entsprechenden App zu besuchen und ein Konto unter Verwendung eines PC, Laptops oder Tablets mit Internetzugang anzulegen. Beachten Sie, dass Sie in einigen Fällen das Heimkinosystem und einen PC, Laptop oder ein Tablet verwenden müssen, um ein Konto anzulegen. Der Hauptunterschied zwischen den regulären online Versionen und den Versionen, auf die Sie über Ihr Heimkinosystem zugreifen können besteht darin, dass Sie bei den Versionen für das Heimkinosystem Ihre Fernbedienung für die Eingabe von Buchstaben und Zahlen anstatt einer Tastatur verwenden müssen.









Anwendungen verwenden

Wenn Sie das Erste Mal eine dieser Anwendungen aufrufen, werden vom Heimkinosystem zwei Zustimmungsaufforderungen angezeigt. Sie müssen beiden Zustimmungsaufforderungen zustimmen, um die Anwendungen herunterzuladen und nutzen zu können. Das Heimkinosystem zeigt vier voreingestellte populäre Anwendungen auf dem Home Bildschirm an. Sie können sich mehr Anwendungen anzeigen lassen und die auf dem Home Bildschirm des Heimkinosystems angezeigten Anwendungen ändern, indem Sie die **Mehr** Taste betätigen. Um eine Anwendung zu starten, die Anwendung markieren, doppelklicken und anschließend den auf dem Bildschirm angezeigten Anweisungen folgen.

Anzeigen zusätzlicher Anwendungen

1. Wählen Sie auf dem Home Bildschirm die **Mehr** Taste und drücken Sie anschließend die  Taste. Der Mehr Anwendungen Bildschirm wird angezeigt, auf dem eine Reihe von Anwendungen angezeigt werden.
2. Um weitere Anwendungen anzuzeigen, die Markierung nach rechts oder links bewegen, bis eine andere Gruppe von Anwendungen erscheint.
3. Um den Mehr Anwendungen Bildschirm zu verlassen **Schließen** auswählen oder die **RETURN** Taste oder die **EXIT** Taste auf Ihrer Fernbedienung drücken.

Ändern der auf dem Home Bildschirm angezeigten Anwendungen

1. Wählen Sie **Mehr** Taste und drücken Sie anschließend die  Taste.
 2. Wählen Sie auf dem Mehr Anwendungen Bildschirm die **Bearb.** Taste und drücken Sie anschließend die  Taste.
 3. Anwendungen, die vom Heimkinosystem auf der Startseite angezeigt werden, sind mit einem Häkchen gekennzeichnet. Wählen Sie die Anwendungen, die Sie vom Home Bildschirm entfernen möchten ab, indem Sie jede der Anwendungen markieren und anschließend die  Taste drücken.
 4. Wählen Sie die Anwendungen aus, indem Sie sie markieren und drücken Sie anschließend auf die  Taste. Auf den ausgewählten Anwendung erscheint eine Markierung. Sie können bis zu vier Anwendungen gleichzeitig auswählen.
 5. Wählen Sie anschließend **OK** und drücken Sie dann die  Taste. Der Home Bildschirm wird erneut angezeigt.
-  Um eine Anwendung zu verlassen, die **EXIT** Taste auf der Fernbedienung drücken.
 -  Um die Anmeldeinformationen für alle Apps zu löschen, zum Home Bildschirm wechseln, alle Disks aus dem Gerät entfernen und die  Taste mindestens 5 Sekunden lang gedrückt halten.

Den Opera TV Store nutzen

Im **Opera TV Store** finden Sie Internet Video Streaming mit hoher Qualität, Soziale Netzwerke und Musik Streaming Dienste.

Auf Opera TV Store zugreifen

Um auf den **Opera TV Store** zuzugreifen, die **Opera TV Store** Taste auf dem Home Bildschirm auswählen und dann die  Taste drücken.

Um den **Opera TV Store** Bildschirm zu verlassen, die **EXIT** oder **HOME** Taste auf Ihrer Fernbedienung drücken.

Navigieren im Opera TV Store

Wenn der **Opera TV Store** Bildschirm erscheint, wird eine Zusammenstellung von Anwendungen angezeigt. Benutzen Sie die  Tasten auf der Fernbedienung, um die Markierung von einer Anwendung zur nächsten zu bewegen.

Auswählen einer Anwendung

Bewegen Sie die Markierung zu der von Ihnen gewünschten Anwendung und drücken Sie die  Taste. Wählen Sie in dem angezeigten Pop-up-Fenster **ÖFFNEN**, um die Anwendung sofort zu öffnen oder **IN MEINE APPS HINZUFÜGEN**, um die Anwendung zu **Meine Apps** hinzuzufügen. Drücken Sie die **RETURN** Taste auf Ihrer Fernbedienung, um zum **Opera TV Store** Bildschirm zurückzukehren.

Anwendungen nach Kategorien auswählen

Um die Suche nach Apps zu vereinfachen, können Sie sich die Apps nach Kategorien, wie **Neu**, **Beliebt**, **Alle**, **Spiele**, **Werkzeuge**, usw. anzeigen lassen.





Um eine Kategorie auszuwählen, die  Taste auf Ihrer Fernbedienung drücken, um die Markierung an den oberen Rand des Bildschirms zu bewegen.

Wählen Sie mit den  Tasten eine Kategorie aus.



Verwenden des Meine Apps Bildschirms

Um auf den **Meine Apps** Bildschirm zuzugreifen, **MEINE APPS** markieren und dann die  Taste drücken. Der **Meine Apps** wird angezeigt, auf dem alle Anwendungen angezeigt werden die Sie unter **Meine Apps** gespeichert haben.

Anwendungen aus Eigene Apps entfernen

1. Markieren Sie die **MENÜ** Taste am oberen Rand des **Meine Apps** Bildschirms und drücken Sie anschließend die  Taste auf Ihrer Fernbedienung.
2. Wählen Sie **APPS ENTFERNEN** im Menü und drücken Sie die  Taste. Um eine der Anwendungen erscheint ein rotes Rechteck.
3. Bewegen Sie das Rechteck zu der zu löschenden Anwendung und drücken Sie die  Taste.
4. Wiederholen Sie diesen Vorgang, um weitere Anwendungen zu löschen.
5. Anschließend **FERTIG** auswählen und dann die  Taste drücken.
6. Drücken Sie die **RETURN** Taste, um zum Hauptbildschirm zurückzukehren.

Nach Anwendungen suchen

1. Wählen Sie **SUCHEN** am oberen Bildschirmrand aus und drücken Sie die  Taste.
2. Um schnell nach beliebten Positionen zu suchen, klicken Sie eine der beliebtesten Suche Registerkarten am oberen Bildschirmrand an.
3. Um eine Anwendung nach dem Namen zu suchen, den Namen über die Bildschirmtastatur eingeben. **Opera TV Store** sucht bei der Eingabe und zeigt Anwendungen mit Namen an, die zu den von Ihnen eingegebenen Buchstaben passen.
 - Um die aktuelle Suche abzubrechen, die **RETURN** Taste auf Ihrer Fernbedienung drücken oder wählen Sie **ZURÜCK** auf dem Bildschirm und drücken Sie anschließend die  Taste.

Zusätzliche Informationen

Hinweise

Aufstellungsarten

HDMI-AUSGANG

- Je nach Fernsehgerät stehen für den HDMI-Ausgang bestimmte Auflösungen möglicherweise nicht zur Verfügung.
- Sie müssen über einen HDMI-Anschluss verfügen, um Videos in 3D-Technologie genießen zu können.
- Ein langes HDMI-Kabel kann Bildrauschen verursachen. Wenn dieser Fall eintritt, im Menü **HDMI-Deep Color** auf **Aus** setzen.

Einstellungen

3D-Einstellungen

- Bei einigen 3D Disks muss zum Anhalten des Films während einer 3D Wiedergabe die **[]** Taste einmal gedrückt werden. Der Film wird angehalten und der 3D-Modus wird deaktiviert. Um während der Wiedergabe eines 3D-Films eine 3D-Einstellungsoption zu ändern, die **[]** Taste einmal drücken. Das Blu-ray Menü wird angezeigt. Drücken Sie die **[]** Taste erneut und wählen Sie anschließend im Blu-ray-Menü **3D-Einstellungen** aus.
- Je nach Inhalt und Position des Bildes auf Ihrem Fernsehbildschirm können senkrechte schwarze Balken auf der linken oder rechten Seite bzw. auf beiden Seiten angezeigt werden.

TV-Format

- Einige Bildformate sind nicht bei allen Disks verfügbar.
- Wenn Sie ein Bildformat und eine Option wählen, welche sich vom Bildformat Ihres Fernsehgeräts unterscheidet, kann das Bild verzerrt erscheinen.
- Wenn Sie **16:9 Original** einstellen, kann von Ihrem Fernsehgerät das **4:3 Pillarbox**Format (schwarze Streifen an den Seiten des Bildes) angezeigt werden.

BD Wise (Nur bei Samsung Produkten)

- Wenn **BD Wise** eingeschaltet ist, schaltet die **Auflösung** Einstellung automatisch auf **BD Wise** und **BD Wise** erscheint im **Auflösung** Menü.
- Wenn das Gerät an ein Gerät angeschlossen ist, das **BD Wise** nicht unterstützt, kann die **BD Wise** Funktion nicht verwendet werden.
- Um **BD Wise** fehlerfrei zu nutzen, die **BD Wise** Option sowohl auf diesem Gerät als auch am Fernsehgerät auf **Ein** stellen.

Digital-Ausgang

- Achten Sie darauf, den richtigen **Digital-Ausgang** auszuwählen, da andernfalls kein Ton oder ein Störgeräusch zu hören ist.
- Falls das HDMI-Gerät (Empfänger, TV) komprimierte Formate (Dolby digital, DTS) nicht unterstützt, wird das Audiosignal als PCM wiedergegeben.
- Reguläre DVDs haben keinen BONUSVIEW-Audio und keine Navigationssoundeffekte.
- Einige Blu-ray-Disks haben keinen BONUSVIEW-Audio und keine Navigationssoundeffekte.
- Die **Digital-Ausgang** Einstellung hat keine Auswirkung auf den analogen (L/R) Audioausgang oder den HDMI-Audioausgang. Die Einstellung beeinflusst die optische und HDMI Audiowiedergabe, wenn Ihr Gerät an einen AV-Receiver angeschlossen ist.
- Bei der Wiedergabe von MPEG- Soundtracks, wird das Audiosignal, unabhängig von der **Digital-Ausgang** Einstellung, als PCM (PCM oder Bitstrom) wiedergegeben.
- **Digital-Ausgang** kann aktiviert werden, wenn **Lautsprecher auswählen** auf **TV-Lautsprecher** eingestellt ist.

BD-Live Internet-Verbindung

- Die Internetverbindung kann während der Nutzung der BD-LIVE-Inhalte eingeschränkt sein.

Anynet+ (HDMI-CEC)

- Je nach Fernsehgerät stehen für den HDMI-Ausgang bestimmte Auflösungen möglicherweise nicht zur Verfügung. Informationen dazu finden Sie in der Bedienungsanleitung Ihres Fernsehgeräts.
- Diese Funktion steht nicht zur Verfügung wenn CEC vom HDMI-Kabel nicht unterstützt wird.
- Wenn sich ein Anynet+ Logo auf Ihrem Samsung-Fernsehgerät befindet, wird die Anynet+-Funktion unterstützt.

BD-Datenmanagement

- Die Wiedergabe einer Disk kann im externen Speichermodus angehalten werden, wenn das USB-Gerät während der Wiedergabe entfernt wird.
- Es werden nur USB-Geräte mit einem FAT-Dateisystem (DOS 8.3 Datenträgerbezeichnung) unterstützt. Es wird die Verwendung eines USB-Geräts mit USB 2.0-Protokoll Unterstützung und einer Lese-/Schreibgeschwindigkeit von 4 MB/Sek. oder mehr empfohlen.
- Nach dem Formatieren des Speichergeräts funktioniert die **Forts.** Funktion möglicherweise nicht.
- Die gesamte für das **BD-Datenmanagement** zur Verfügung stehende Speicherkapazität kann je nach vorliegenden Bedingungen abweichen.

DivX® Video On Demand

- Für weitere Informationen über DivX(R) VOD besuchen Sie bitte die Webseite "<http://vod.divx.com>".

Lautsprechereinstellung

- Wenn **Lautsprecher auswählen** auf **TV-Lautsprecher** eingestellt ist, wird der Ton über die Lautsprecher des Fernsehgeräts wiedergegeben.

HDMI Audio

- Wenn der HDMI/Ton über den Fernsehlautsprecher wiedergegeben wird, wird er automatisch auf 2 Kanäle heruntergemischt.

Audioausgabekanal

- Wenn **Anynet+ (HDMI-CEC)** auf **Aus** gestellt ist, steht die **Audioausgabekanal** Funktion nicht zur Verfügung.
- Bei der Verwendung von HDMI-Kabeln ohne ARC (Audio Return Channel) Zertifikat, kann es zu Kompatibilitätsproblemen kommen.
- Die ARC-Funktion ist nur verfügbar, wenn ein ARC-fähiges Fernsehgerät angeschlossen ist.

Wiedergabe

Wiedergabe von Videodateien

- Videodateien mit hohen Bitraten von 20Mbps oder mehr beanspruchen das Gerät stark und können zu einer Unterbrechung der Wiedergabe führen.

Audiosprache wählen

- Die ◀▶ Anzeige wird nicht auf dem Bildschirm angezeigt, wenn der BONUSVIEW Bereich keine Einstellungen für BONUSVIEW-Audio enthält.
- Die über die Audiosprache Funktion zur Verfügung stehenden Sprachen hängen von den auf der Disk kodierten Sprachen ab. Diese Funktion oder einige Sprachen können nicht zur Verfügung stehen.
- Bei einigen Blu-ray-Disks können Sie entweder den englischsprachigen PCM oder Dolby Digital Audio auswählen.

Untertitelsprache wählen

- Je nach Blu-ray Disk / DVD können Sie den gewünschten Untertitel im Disk-Menü einstellen. Drücken Sie die **DISC MENU** Taste.
- Diese Funktion hängt von der Auswahl der Untertitel ab, die auf der Disk codiert sind und können nicht auf allen Blu-ray Disks/DVDs zur Verfügung stehen.
- Informationen über den Hauptfunktion/BONUSVIEW-Modus werden auch dann angezeigt, wenn die Blu-ray Disk über einen BONUSVIEW-Bereich verfügt.
- Diese Funktion wechselt gleichzeitig sowohl die primären als auch sekundären Untertitel.
- Es wird entsprechend die Gesamtanzahl der primären oder sekundären Untertitel angezeigt.

Wiedergabe von JPEG-Dateien

- Sie können den Untertitel und die PG-Grafik im Vollbildschirmmodus nicht vergrößern.

Wiedergabe von Inhalten

Verwenden der **TOOLS** Taste während der Wiedergabe von Bildern.

- Wenn das Heimkinosystem an einen BD Wise kompatibles Fernsehgerät angeschlossen ist, bei dem **BD Wise** auf **Ein** gesetzt ist, wird das **Bildeinstellungen** Menü nicht angezeigt.
- Die **Hintergrundmusik** Funktion funktioniert nicht, wenn sich die Fotodatei und die Musikdatei nicht auf dem selben Speichermedium befinden. Die Tonqualität kann durch die Bitrate der MP3-Datei, die Bildgröße und die Kodierungsmethode beeinträchtigt werden.

Disk und Format Kompatibilität

Von Ihrem Gerät unterstützte Disktypen und Inhalte

Medium	Disktyp	Details
VIDEO	Blu-ray-Disc 3D Blu-ray-Disc	BD-ROM oder BD-RE/-R Disk aufgenommen im BD-RE Format.
	DVD-VIDEO, DVD-RW, DVD-R, DVD+RW, DVD+R	DVD-VIDEO, aufgenommene DVD+RW/ DVD-RW(V)/DVDR/+R Disks, die aufgenommen und abgeschlossen wurden, oder USB- Speichergeräte mit DivX, MKV, MP4 Inhalten.
MUSIK	CD-RW/-R, DVD-RW/-R, BD-RE/-R	Auf CD-RW/-R, DVD- RW/-R, BD-RE/-R Disks aufgenommene Musiktitel oder USB-Speichergeräte mit MP3 oder WMA Inhalten.
FOTO	CD-RW/-R, DVD-RW/-R, BD-RE/-R	Auf CD-RW/-R, DVD- RW/-R, BD-RE/-R Disks aufgenommene Fotos oder USB-Speichergeräte mit JPEG Inhalten.

 Das Gerät kann unter Umständen einige CD-RW/-R und DVD-R Disks aufgrund des Disktyps oder der Aufnahmebedingungen nicht wiedergeben.

Anhang

- ✎ Wenn eine DVD-RW/-R-Disk nicht korrekt im DVD-Videoformat aufgenommen wurde, kann sie nicht wiedergegeben werden.
- ✎ Das Gerät gibt keine Inhalte wieder, die auf DVD-Rs mit einer Bitrate von mehr als 10 Mbps aufgezeichnet wurden.
- ✎ Das Gerät kann keine Inhalte auf BD-R Disks oder USB-Geräten wiedergeben, die bei einer Bitrate von mehr als 30 Mbps aufgenommen wurden.
- ✎ Bei einigen Disktypen oder der Verwendung von speziellen Funktionen, wie die Änderung des Winkels und der Einstellung des Seitenverhältnisses, kann die Wiedergabe nicht funktionieren. Ausführlichere Informationen zu den Disks finden Sie auf der jeweiligen Verpackung. Lesen Sie diese Informationen bei Bedarf durch.
- ✎ Bei der Wiedergabe eines BD-J Titels kann das Laden länger dauern als bei einem normalen Titel oder einige Funktionen können langsamer ausgeführt werden.

Von Ihrem Gerät nicht unterstützte Disktypen

- HD DVD
- DVD-ROM/PD/MV usw.
- DVD-RW (VR-Modus)
- CVD/CD-ROM/CDV/CD-G/CD-I/LD(CD-Gs nur Audiowiedergabe, keine Grafiken.)
- DVD-RAM
- Super Audio CD (außer CD-Layer)
- 3.9 GB DVD-R für Videoschnittarbeiten.



- ✎ Dieses Gerät reagiert unter Umständen nicht auf alle Bedienungsbefehle, da einige Blu-ray, DVD und CD Disks eine spezielle oder eingeschränkte Bedienung ermöglichen und nur einige Wiedergabefunktionen zur Verfügung stellen. Hierbei handelt es sich nicht um einen Defekt des Geräts.
- ✎ Samsung kann nicht garantieren, dass dieses Gerät jede Disk mit einem Blue Ray-Disk, DVD- oder CD-Logo wiedergibt, da sich die Diskformate ständig weiterentwickeln und bei der Erstellung von Blu-ray Disc, DVD, CD-Software und/oder bei der Herstellung von Disks Fehler auftreten können.
- ✎ Wenn Sie Fragen haben, oder bei der Wiedergabe von Blu-ray-Disks, DVDs oder CDs mit diesem Gerät Probleme auftreten, wenden Sie sich bitte an den SAMSUNG Kundendienst. Weitere Informationen zu den Wiedergabebeschränkungen finden Sie in diesem Handbuch.
- ✎ Einige kommerzielle Disks sowie DVDs aus Ländern außerhalb Ihrer Region können unter Umständen mit diesem Produkt nicht abgespielt werden.

Logos der von Ihrem Gerät unterstützten Disks

	
Blu-ray-Disc	3D Blu-ray-Disc
	
BD-LIVE	Dolby
	
DTS	Java
	
PAL-Fernsehsystem in Großbritannien, Frankreich, Deutschland usw.	DivX

Regionalcode

Geräte und Disks sind nach Regionen codiert. Für die Wiedergabe müssen diese Regionalcodes zusammenpassen. Wenn diese Codes nicht übereinstimmen, kann die Disk nicht wiedergegeben werden. Die Nummer der Region für dieses Gerät befindet sich auf der Rückseite dieses Geräts.

Disktyp	Regionalcode	Region
Blu-ray-Disc		Nordamerika, Mittelamerika, Südamerika, Korea, Japan, Taiwan, Hongkong und
		Europa, Grönland, Französische Überseegebiete, Naher Osten, Afrika, Australien und Neuseeland
		Indien, China, Russland, Zentral- und Südasien.

DVD- VIDEO		USA, US-Territorien und Kanada
		Europa, Japan, Naher Osten, Ägypten, Afrika, Grönland
		Taiwan, Korea, Philippinen, Indonesien, Hongkong
		Mexiko, Südamerika, Mittelamerika, Australien, Neuseeland, Pazifische Inseln, Karibik
		Russland, Osteuropa, Indien, Nordkorea, Mongolei
		China

 Wenn der Regionalcode einer Blu-ray Disk/DVD nicht dem Regionalcode dieses Geräts entspricht, kann die Disk nicht vom Gerät wiedergegeben werden.

AVCHD (Advanced Video Codec Höchauflösung)

- Dieses Gerät kann Disks im AVCHD Format wiedergeben. Diese Disks werden normalerweise aufgezeichnet und in Camcordern verwendet .
- Das AVCHD-Format ist ein hochauflösendes digitales Videokameraformat.
- Das MPEG-4 AVC/H.264 Format komprimiert Bilder effizienter als das herkömmliche Bildkomprimierungsformat.
- Einige AVCHD-Disks verwenden das „x.v.Color“ Format. Dieses Gerät kann AVCHD-Disks wiedergeben, die „x.v.Colour“ verwenden.
- „x.v.Colour“ ist eine Handelsmarke von Sony Corporation.
- "AVCHD" und das AVCHD Logo sind ein eingetragenes Warenzeichen von Matsushita Electronic Industrial Co., Ltd. und Sony Corporation.

 Einige Disk im AVCHD DivX-Format können aufgrund der Aufnahmebedingungen eventuelle nicht wiedergegeben werden.

 AVCHD formatierte Disks müssen finalisiert werden.

 „x.v.Colour“ bietet einen größeren Farbbereich als normale Camcorder DVDs.

 Einige DivX, MKV- und MP4-Diskformate können je nach deren Videoauflösung und der Bildfrequenz möglicherweise nicht wiedergegeben werden.

Unterstützte Formate

Hinweise zum USB-Anschluss

- Ihr Gerät unterstützt USB-Speichergeräte, MP3-Player, Digitalkameras und USB-Kartenleser.
- Das Gerät unterstützt keine Datei- oder Ordernamen mit mehr als 128 Zeichen.
- Einige USB-Geräte oder Digitalkameras können unter Umständen nicht mit dem Gerät kompatibel sein.
- Das Gerät unterstützt die Dateisysteme FAT 16, FAT 32 und NTFS.
- Schließen Sie USB-Geräte direkt an den USB-Anschluss Ihres Geräts an. Der Anschluss über ein USB-Kabel kann Kompatibilitätsprobleme verursachen.
- Wenn mehr als ein Speichergerät in einen Multi-Kartenleser eingelegt wird, kann dies zu einer Fehlfunktion des Geräts führen.
- Das PTP (Peer to Peer) Protokoll wird von diesem Gerät nicht unterstützt.
- Entfernen Sie ein USB-Gerät nicht, während Daten übertragen oder aufgezeichnet werden.
- Je größer die Bildauflösung, desto länger dauert es, bis das Bild angezeigt wird.
- Dieses Gerät kann keine MP3 Dateien mit DRM (Digital Rights Management) wiedergeben, die von kommerziellen Seiten heruntergeladen wurden.
- Ihr Gerät unterstützt nur Video mit einer Bildfrequenz von weniger als 30 BpS.
- Ihr Gerät unterstützt nur USB Mass Storage Class (MSC) Geräte, wie Pendrives und USB-Festplatten. (HUBs werden nicht unterstützt)
- Bestimmte USB-Festplattegeräte, Multi-Kartenleser und Pendrives sind eventuell mit diesem Gerät nicht kompatibel.
- Wenn ein USB-Gerät einen hohen Stromverbrauch aufweist, kann die Funktion des USB-Geräts von der Sicherheitsschaltung eingeschränkt werden.
- Wenn die Wiedergabe über eine USB-Festplatte nicht stabil ist, schließen Sie die Festplatte an eine Steckdose an, um eine bessere Stromversorgung zu gewährleisten. Wenn das Problem weiterhin bestehen bleibt, setzen Sie sich mit dem USB-Festplattenhersteller in Verbindung.
- SAMSUNG über nimmt keine Haftung für die Beschädigung von Dateien oder Datenverlust.

Unterstützte Videodatei

Dateierweiterung	Container	Video Codec	Audio Codec	Auflösung
*.avi	AVI	DivX 3.11/4/5/6 MP4v3 H.264 BP/MP/HP	MP3, Dolby Digital, DTS, WMA, PCM	1920 x 1080
*.mkv	MKV	VC-1 AP, DivX 5/6 H.264 BP/MP/HP	MP3, Dolby Digital, DTS	
*.wmv	WMV (wmv9)	VC-1 AP, VC-1 SM	WMA	
*.mp4	MP4	MP4 (mp4v) H.264 BP/MP/HP	AAC	
*.mpg / *.mpeg	PS	MPEG1 MPEG2 H.264 BP/MP/HP	MP1, 2 Dolby Digital, DTS	

■ Einschränkungen

- Auch wenn eine Datei mit einem unterstützten Codec aus der oben aufgeführten Liste kodiert ist, kann die Datei eventuell nicht wiedergegeben werden, wenn sie einen Fehler enthält.
- Die normale Wiedergabe wird nicht garantiert, wenn die Dateiinformationen im Container falsch sind oder die Datei selbst beschädigt ist.
- Dateien mit einer höheren Bitrate/Bildfrequenz als der Standard, können zu einer stotternden Wiedergabe führen.
- Die Suchen (Springen) Funktion ist nicht verfügbar, wenn die Indextabelle der Datei beschädigt ist.

■ Videodecoder

- Unterstützt H.264 bis Level 4.1 und AVCHD
- H.264 FMO/ASO/RS und VC1 SP/MP/AP L4 werden nicht unterstützt.
- MPEG4 SP, ASP : Unter 1280 x 720 : max. 60 Bilder
Über 1280 x 720 : max. 30 Bilder
- GMC 2 oder höher wird nicht unterstützt

■ Audiodecoder

- Unterstützt WMA 7, 8, 9 und STD
- Eine WMA - Abtastfrequenz von 22050Hz Mono wird nicht unterstützt.
- AAC: Max. Abtastfrequenz: 96Khz (8, 11, 12, 16, 22,24, 32,44.1, 48, 64, 88.2, 96) Max Bitrate: 320 kbps

■ Unterstützte DivX Untertitel Dateiformate

- *.txt, *.smi, *.srt, *.sub, *.txt

Unterstützte Musikdatei

Dateierweiterung	Container	Audio Codec	Frequenzbereich
*.mp3	MP3	MP3	-
*.wma	WMA	WMA	*Samplingraten sind (in kHz) - 8, 11, 16, 22, 32, 44.1, 48 (im kHz) * Bitraten Alle Bitraten von 5kbps bis 384kbps

Unterstützte Bilddateiformate

Dateierweiterung	Typ	Auflösung
*.jpg / *.jpeg / *.jpe	JPEG	15360x8640
*.png	PNG	

Auswahl des Digitalausgangs

Einstellung		PCM	Bitstream (Unverarbeitet)	Bitstream (DTS Re-encoded)	Bitstream (Dolby D Re- encoded)
Verbindung		HDMI-fähiger AV Receiver			
Audiostrom auf der Blu- ray Disc	PCM	Bis zu PCM 7.1ch	PCM	DTS re-encoded	Dolby D. Re-encoded *
	Dolby Digital	Bis zu PCM 2.1ch	Dolby Digital		
	Dolby Digital Plus	Bis zu PCM 2.1ch	Dolby Digital Plus		
	Dolby TrueHD	Bis zu PCM 2.1ch	Dolby TrueHD		
	DTS	Bis zu PCM 5.1ch	DTS		
	DTS-HD (Hochauflösender Audio)	Bis zu PCM 7.1ch	DTS-HD (Hochauflösender Audio)		
DTS-HD Master Audio	Bis zu PCM 7.1ch	DTS-HD Master Audio			
Audiostrom auf DVD	PCM	Bis zu PCM 2ch	PCM 2-Kanalton	PCM 2-Kanalton	PCM 2-Kanalton
	Dolby Digital	Bis zu PCM 2.1ch	Dolby Digital	Dolby Digital	Dolby Digital
	DTS	Bis zu PCM 5.1ch	DTS	DTS	DTS
Blu-ray Disk Definition	Jegliche	Decodiert den Hauptaudio und BONUSVIEW Audio Strom zusammen in PCM Audio und fügt Navigationssoundeffekte hinzu.	Gibt nur den Haupttonspur wieder, sodass Ihr AV-Receiver das Audiosignal decodieren kann. Sie können keinen BONUSVIEW Ton oder Navigationstöne hören.	Decodiert den Hauptaudio und BONUSVIEW Audio Strom zusammen in PCM Audio, fügt Navigationssoundeffekte hinzu und codiert PCM- Audio erneut in den DTS-Bitstrom.	Decodiert den Hauptaudio und BONUSVIEW Audio Strom zusammen in PCM Audio, fügt Navigationssoundeffekte hinzu und codiert PCM- Audio erneut in den Dolby Digital-Bitstrom oder PCM.

- Wenn es sich bei dem Ursprungssignal um ein 2 Kanal oder Mono Signal handelt, wird die "Re-encoded Dolby D" Einstellung nicht verwendet. Die Wiedergabe erfolgt im PCM 2 Kanal Modus.

Blu-ray Discs können drei Audio-Ströme enthalten :



- Haupt-Audio : Haupt Audio-Soundtrack.
- BONUSVIEW AAudio : Zusätzlicher Soundtrack wie Kommentare von Regisseuren und Schauspielern.
- Navigationssoundeffekte : Bei der Auswahl von einigen Menünavigationsoptionen können Navigationssoundeffekte zu hören sein. Die Navigationssoundeffekte sind je nach Blu-ray-Disk unterschiedlich.



Auflösung je nach Wiedergabemodus

Bei der Wiedergabe von Blu-ray Disk/E-content/Digital Content			DVD-Wiedergabe	
Setup	Ausgang	HDMI-Modus		HDMI-Modus
		Blu-ray-Disc	E-contents/Digital contents	
BD Wise	Auflösung der Blu-ray-Disk		1080p@60F	480i
Automatisch		Max. Auflösung des TV-Eingangs		Max. Auflösung des TV-Eingangs
1080p bei 60 Bildern		1080p bei 60 Bildern		-
1080p		-		1080p
Film-Bildfrequenz : Auto (24BpS)		1080p bei 24 Bildern		-
- 1080i:		- 1080i:		- 1080i:
720p		720p		720p
576p/480p		576p/480p		576p/480p

Fehlerbehebung

Schlagen Sie in der nachfolgenden Liste nach, wenn das Gerät nicht ordnungsgemäß funktioniert. Falls ihr Problem unten nicht aufgelistet oder die Problemlösung nicht hilfreich ist, das Gerät abschalten, den Netzstecker ziehen und setzen Sie sich mit dem nächstgelegenen autorisierten Händler oder dem Samsung Electronics-Servicecenter in Verbindung.

Symptom	Überprüfen/Beheben
Die Disk wird nicht ausgeworfen.	<ul style="list-style-type: none"> Ist der Netzstecker richtig angeschlossen? Schalten Sie das Gerät aus und wieder ein.
Disk wird nicht wiedergegeben.	<ul style="list-style-type: none"> Überprüfen Sie den Regionalcode der Blu-ray/DVD-Disk. Im Ausland gekaufte Blu-ray/DVDs können möglicherweise mit diesem Produkt nicht wiedergegeben werden. CD-ROMs und DVD-ROMs können mit diesem Gerät nicht wiedergegeben werden. Überprüfen Sie die Altersfreigabe der Disk.
Wiedergabe startet nicht sofort, wenn die /  Taste betätigt wird.	<ul style="list-style-type: none"> Ist die Disk verformt oder zerkratzt? Reinigen Sie die Disk.
Kein Ton.	<ul style="list-style-type: none"> Das Heimkino gibt bei der Zeitrasterwiedergabe, der Zeitlupenwiedergabe und der Einzelbildwiedergabe keinen Ton wieder. Sind die Lautsprecher richtig angeschlossen? Sind die Lautsprechereinstellungen korrekt? Ist die Disk schwer beschädigt?

Symptom	Überprüfen/Beheben
Die Fernbedienung funktioniert nicht.	<ul style="list-style-type: none"> • Verwenden Sie die Fernbedienung innerhalb der Reichweite der Fernbedienung und im richtigen Winkel zum Empfangssensor? • Sind die Batterien leer?
<ul style="list-style-type: none"> • Die Disk dreht sich, es wird jedoch kein Bild angezeigt. • Die Bildqualität ist schlecht, und das Bild ist instabil. 	<ul style="list-style-type: none"> • Ist das Fernsehgerät eingeschaltet? • Sind die Videokabel korrekt angeschlossen? • Ist die Disk schmutzig oder beschädigt? • Eine Disk mit Fabrikationsfehlern kann ggf. nicht korrekt wiedergegeben werden.
Die Audio-Sprache sowie die Untertitel funktionieren nicht.	<ul style="list-style-type: none"> • Die Audio Sprache und Untertitel Funktionen funktionieren nicht, wenn die Disk keine mehrsprachigen Tonspuren oder Untertitel enthält.
Der Menü Bildschirm erscheint nicht, obwohl Sie die Menü Funktion gewählt haben.	<ul style="list-style-type: none"> • Verwenden Sie eine Disk, die keine Menüs enthält?
Das Bildformat kann nicht geändert werden.	<ul style="list-style-type: none"> • Das Heimkinosystem kann 16:9 Blu-ray/DVD Disks im 16:9 Vollbildmodus, 4:3 Letter Box Modus oder 4:3 Pan-Scan Modus wiedergeben. 4:3 Blu-ray/DVD Disks werden nur im 4:3 Bildformat wiedergegeben. Sehen Sie auf der Hülle der Blu-ray Disk nach und wählen Sie anschließend das passende Bildformat.
<ul style="list-style-type: none"> • Das Gerät funktioniert nicht. (Beispiel: Das Gerät schaltet sich aus oder es sind ungewöhnliche Geräusche zu hören.) • Das Gerät funktioniert nicht fehlerfrei. 	<ul style="list-style-type: none"> • Halten Sie die Taste  der Fernbedienung im STANDBY Modus 5 Sekunden lang gedrückt. Dadurch wird das Gerät zurückgesetzt. <ul style="list-style-type: none"> - Durch Verwendung der RESET-Funktion gehen alle gespeicherten Einstellungen verloren. Verwenden Sie diese Funktion nur, wenn es dringend erforderlich ist.
Sie haben das Passwort für die Altersfreigabe vergessen.	<ul style="list-style-type: none"> • Ohne Disk im Gerät die Taste  des Geräts länger als 5 Sekunden gedrückt halten. INIT wird auf dem Display angezeigt und alle Einstellungen werden auf die Werkseinstellungen zurückgesetzt. <ul style="list-style-type: none"> - Durch Verwendung der RESET-Funktion gehen alle gespeicherten Einstellungen verloren. Verwenden Sie diese Funktion nur, wenn es dringend erforderlich ist.
Der Radioempfang funktioniert nicht.	<ul style="list-style-type: none"> • Ist die UKW-Antenne richtig angeschlossen? • Installieren Sie bei einem schwachen Antennensignal eine externe UKW-Antenne an einem Ort mit gutem Empfang.
Es ist kein Ton zu hören, wenn Sie versuchen den Ton des Fernsehgeräts über die Lautsprecher des Heimkinosystems wiederzugeben.	<ul style="list-style-type: none"> • Wenn Sie die  Taste drücken, während Sie den Ton des Fernsehgeräts hören und die D. IN oder AUX Funktionen verwenden, werden die Funktionen der Blu-ray/DVD Disk aktiviert und der Ton des Fernsehgeräts wird stumm geschaltet.
"Nicht verfügbar" erscheint auf dem Bildschirm.	<ul style="list-style-type: none"> • Die Funktionen oder Option ist zur Zeit aus folgenden Gründen nicht verfügbar: <ol style="list-style-type: none"> 1. Die Software der Blu-ray/DVD Disk lässt die Funktion oder Option nicht zu. 2. Die Blu-ray/DVD-Software unterstützt die Funktion (z. B. Kamerawinkel) nicht. 3. Die Funktion ist zur Zeit nicht verfügbar. 4. Sie haben einen Titel, ein Kapitel oder eine Abtastzeit außerhalb des zulässigen Bereichs gewählt.

Symptom	Überprüfen/Beheben
Wenn der HDMI-Ausgang mit einer Auflösung eingestellt ist, die Ihr Fernsehgerät nicht unterstützt (z. B. 1080p), wird möglicherweise kein Bild wiedergegeben.	<ul style="list-style-type: none"> • Drücken Sie ohne eine Disk im Gerät die  Taste auf dem vorderen Bedienfeld für mindestens 5 Sekunden. Alle Einstellungen werden auf die Werkseinstellungen zurückgesetzt.
Keine HDMI-Wiedergabe	<ul style="list-style-type: none"> • Prüfen Sie die Verbindung zwischen dem Fernsehgerät und dem HDMI-Anschluss des DVD-Recorders. • Überprüfen Sie, ob Ihr Fernsehgerät die HDMI-Eingangsaufösungen 576p/480p/720p/1080i/1080p unterstützt.
Es erscheinen anormale HDMI-Signale auf dem Bildschirm angezeigt.	<ul style="list-style-type: none"> • Wenn auf dem Bildschirm nur Rauschen angezeigt wird, bedeutet dies, dass der Fernseher HDCP (High-bandwidth Digital Content Protection) nicht unterstützt.
DLNA Funktion	
Sie können über DLNA veröffentlichte Ordner sehen, nicht aber die Dateien.	<ul style="list-style-type: none"> • DLNA gibt nur Foto, Musik und Film Dateien wieder. Es werden keine andere Dateiarnten wiedergegeben.
Unterbrechungen bei der Videowiedergabe.	<ul style="list-style-type: none"> • Stabilität der Verbindung überprüfen. • Prüfen, ob das Netzkabel richtig angeschlossen und ob das Netzwerk überlastet ist.
Die Verbindung zwischen dem Fernsehgerät und dem PC ist nicht stabil.	<ul style="list-style-type: none"> • IP-Adressen im selben Subnetzwerk sollten einzigartig sein, ansonsten können IP-Adressenkonflikte zu instabilen Verbindungen führen. • Prüfen Sie ob Sie eine Firewall aktiviert haben. Wenn ja, deaktivieren Sie die Firewall.
BD-LIVE	
Das Heimkinosystem kann keine Verbindung mit dem BD-LIVE Server herstellen.	<ul style="list-style-type: none"> • Prüfen Sie mit Hilfe der Netzwerkstatus Funktion, ob eine Netzwerkverbindung besteht. • Überprüfen Sie, ob das USB-Speichergerät an das Gerät angeschlossen ist. • Das Speichergerät muss mindestens über 1 GB freien Speicherplatz verfügen, um BD-LIVE Dienst aufnehmen zu können. Sie können den zur Verfügung stehenden Speicherplatz unter BD-Datenmanagement prüfen. (Siehe Seite 32) • Prüfen Sie, ob die BD-Live Internet-Verbindung Option auf Zulassen (alle) gesetzt ist. • Wenn alle oben genannten Maßnahmen fehlschlagen, setzen Sie sich mit dem Anbieter des Inhalts in Verbindung oder aktualisieren Sie auf die neueste Firmwareversion.
Fehler während der Benutzung von BD-LIVE-Service.	<ul style="list-style-type: none"> • Das USB-Speichergerät muss mindestens über 1 GB freien Speicherplatz verfügen, um BD-LIVE Dienst aufnehmen zu können. Sie können den zur Verfügung stehenden Speicherplatz unter BD-Datenmanagement prüfen. (Siehe Seite 32)

 Wenn die Werkseinstellungen wieder hergestellt werden, werden alle gespeicherten BD-Daten gelöscht.

Technische Daten

Allgemein	Gewicht	1,90 kg	
	Dimensions	430,0 (B) x 55,0 (H) x 224,0 (T) mm	
	Abmessungen	+5°C bis +35°C	
	Betriebstemperaturbereich	10 % bis 75 %	
UKW-Tuner	Signal/Rauschabstand	55 dB	
	Verwendbare Empfindlichkeit	12 dB	
	Klirrfaktor (Total Harmonic Distortion)	1,0 %	
HDMI	Video	1080p, 1080i, 720p, 576p/480p	
	Audio	PCM Mehrkanal-Audio, Audio-Bitstrom, PCM-Audio	
Verstärke	Ausgangsleistung der Front-Lautsprecher	75W x 2(3Ω)	
	Ausgangsleistung des Subwoofers	100W(3Ω)	
	Frequenzgang	Analog-Eingang : 20Hz~20kHz (±3dB)	
		Digitaleingang : 20Hz~40kHz (±4dB)	
	Signal-Rauschabstand	70dB	
	Kanaltrennung	60dB	
Eingangsempfindlichkeit	(AUX)500mV		
Lautsprecher	Lautsprecher-System	2,1-Kanal Lautsprechersystem	
		Front	Subwoofer
	Impedanz	3 Ω	3 Ω
	Frequenzbereich	140Hz~20kHz	40Hz ~ 160Hz
	Schalldruck- Ausgabe	87dB/W/M	88dB/W/M
	Eingangs-Bewertung	75W	100W
	Maximale Eingangsleistung	150W	200W
	Abmessungen (B x H x T) (Maßeinheit : mm)	77 x 108 x 70	155 x 300 x 285
Gewicht (Maßeinheit : kg)	0,35	2,88	

- Netzwerkgeschwindigkeiten von 10Mbps oder weniger werden nicht unterstützt.
- Samsung Electronics Co., Ltd behält sich das Recht auf unangekündigte Änderungen vor.
- Gewicht und Abmessungen können von den Angaben abweichen.
- Das Design und die Technischen Daten können ohne vorherige Ankündigung geändert werden.
- Informationen bezüglich der Netzspannung und Stromaufnahme könne Sie dem Typenschild am Gerät entnehmen.

Lizenzen



Hergestellt unter Lizenz von Dolby Laboratories. Dolby sowie das Doppel-D-Symbol sind Warenzeichen der Dolby® Laboratories.

Informationen zu DTS-Patenten finden Sie unter <http://patents.dts.com>. Hergestellt unter Lizenz von DTS Licensing Limited. DTS, DTS/HD, das Symbol, & DTS-HD und das Symbol zusammen sind registrierte Warenzeichen und DTS-HD Master Audio | Essential ist ein Warenzeichen der DTS, Inc. © DTS, Inc. Alle Rechte vorbehalten.



INFOS ZU DIVX VIDEO: DivX® ist ein von DivX entwickeltes Videoformat, LLC ist ein Tochterunternehmen der Rovi Corporation. Hierbei handelt es sich um ein offizielles DivX Certified® Gerät, das die strengen Tests bestanden hat, in denen die Fähigkeit zur Wiedergabe von DivX Video getestet wird. Nähere Informationen und Softwareanwendungen zum Konvertieren Ihrer Videodateien in das DivX Video Format finden Sie unter www.divx.com. ÜBER DIVX VIDEO-ON-DEMAND: Dieses DivX®-zertifizierte Gerät muss registriert werden, damit erworbene Video-On-Demand-Inhalte (VOD) wiedergegeben werden können. Um den Registrierungscode zu erhalten, wechseln Sie in den DivX VOD-Bereich im Setup-Menü des Geräts. Weitere Informationen über den Abschluss der Registrierung finden Sie unter vod.divx.com. DivX Certified® für die Wiedergabe von DivX® -Videos bis hin zu HD 1080p, einschließlich Premium-Inhalt. DivX®, DivX Certified® und die dazugehörigen Logos sind Markenzeichen der Rovi Corporation oder ihrer Tochterunternehmen und werden unter Lizenz verwendet. Geschützt durch eines oder mehrere der folgenden U.S. Patente: 7,295,673; 7,460,668; 7,515,710; 7,519,274



DLNA®, das DLNA Logo und DLNA CERTIFIED® Warenzeichen, Dienstleistungsmarken oder Gütezeichen der Digital Living Network Alliance.

Die Begriffe HDMI und HDMI High-Definition Multimedia Interface sowie das HDMI Logo sind in den USA und anderen Ländern Warenzeichen oder eingetragene Warenzeichen der HDMI Licensing LLC.



Oracle und Java sind eingetragene Markenzeichen von Oracle und/oder deren verbundenen Unternehmen. Andere Namen sind Markenzeichen ihrer entsprechenden Eigentümer.

Bei diesem Produkt kommen Kopierschutz Technologien zum Einsatz, die durch US-Patente und sonstige Rechte zum Schutz geistigen Eigentums geschützt sind. Reverse Engineering und Disassemblierung sind verboten.

Das Blu-ray Disc™ und Blu-ray™ Logo sind eingetragene Markenzeichen der Blu-ray Disc Association.

Dieses Gerät nutzt die Cinavia Technologie, um die Erstellung illegaler Kopien kommerziell produzierter Filme und Videos sowie deren Soundtracks zu verhindern. Wenn die unzulässige Verwendung einer illegalen Kopie erkannt wird, erscheint eine Meldung und die Wiedergabe oder der Kopiervorgang werden abgebrochen. Mehr Informationen über die Cinavia Technologie finden Sie auf dem Online Verbraucherinformationzentrum unter <http://www.cinavia.com>. Wenn Sie weitere Informationen über Cinavia über E-Mail erhalten möchten, senden Sie bitte eine Postkarte mit Ihrer Mail-Adresse an: Cinavia Consumer Information Centre, P.O. Box 86851, San Diego, CA, 92138, USA. Dieses Gerät beinhaltet geschützte Technologie unter Lizenz der Verance Corporation und ist durch das U.S. Patent 7.369.677 und andere U.S. und weltweit ausgestellte oder beantragte Patente sowie das Urheberrecht und das Betriebsgeheimnis bestimmter Aspekte dieser Technologie geschützt. Cinavia ist ein Warenzeichen der Verance Corporation. Copyright 2004-2010 Verance Corporation. Alle Rechte vorbehalten für Verance. Reverse Engineering und Disassemblierung sind verboten.

- Hinweise zu Open Source Lizenzen

Wenn Sie Open Source Software verwenden, sind Open Source Lizenzen auf dem Produkt verfügbar.



Kontakt zu Samsung

Falls Sie Fragen oder Anregungen zu Samsung-Produkten haben, freuen wir uns über Ihre Kontaktaufnahme mit der Samsung-Kundenbetreuung.

Area	Contact Centre ☎	Web Site
■ Europe		
AUSTRIA	0800 - SAMSUNG (0800 - 7267864)	www.samsung.com/at/support
BELGIUM	02-201-24-18	www.samsung.com/be/support (Dutch) www.samsung.com/be_fr/support (French)
BOSNIA	051 331 999	www.samsung.com/support
BULGARIA	07001 33 11 , sharing cost	www.samsung.com/bg/support
CROATIA	062 726 786	www.samsung.com/hr/support
CZECH	800 - SAMSUNG (800-726786)	www.samsung.com/cz/support
	Samsung Electronics Czech and Slovak, s.r.o. V Parku 2343/24, 148 00 - Praha 4	
DENMARK	70 70 19 70	www.samsung.com/dk/support
FINLAND	030-6227 515	www.samsung.com/fi/support
FRANCE	01 48 63 00 00	www.samsung.com/fr/support
GERMANY	0180 6 SAMSUNG bzw. 0180 6 7267864* 0180 6 67267864* *(0,20 €/Anruf aus dem dt. Festnetz, aus dem Mobilfunk max. 0,60 €/Anruf)	www.samsung.com/de/support
CYPRUS	8009 4000 only from landline, toll free	
GREECE	80111-SAMSUNG (80111 726 7864) only from land line (+30) 210 6897691 from mobile and land line	www.samsung.com/gr/support
HUNGARY	0680SAMSUNG (0680-726-786) 0680PREMIUM (0680-773-648)	http://www.samsung.com/hu/support
ITALIA	800-SAMSUNG (800.7267864)	www.samsung.com/it/support
LUXEMBURG	261 03 710	www.samsung.com/support

Area	Contact Centre ☎	Web Site
MONTENEGRO	020 405 888	www.samsung.com/support
SLOVENIA	080 697 267 090 726 786	www.samsung.com/si/support
NETHERLANDS	0900-SAMSUNG (0900-7267864) (€ 0,10/Min)	www.samsung.com/nl/support
NORWAY	815 56480	www.samsung.com/no/support
POLAND	0 801-172-678* lub +48 22 607-93-33 ** *(całkowity koszt połączenia jak za 1 impuls wedlug taryfy operatora) **(koszt połączenia wedlug taryfy operatora)	www.samsung.com/pl/support
PORTUGAL	808 20 7267	www.samsung.com/pt/support
ROMANIA	08008 SAMSUNG (08008 726 7864) TOLL FREE No.	www.samsung.com/ro/support
SERBIA	011 321 6899	www.samsung.com/rs/support
SLOVAKIA	0800 - SAMSUNG(0800-726 786)	www.samsung.com/sk/support
SPAIN	0034902172678	www.samsung.com/es/support
SWEDEN	0771 726 7864 (SAMSUNG)	www.samsung.com/se/support
SWITZERLAND	0848 726 78 64 (0848-SAMSUNG)	www.samsung.com/ch_fr/support (German) www.samsung.com/ch_fr/support (French)
U.K	0330 SAMSUNG (7267864)	www.samsung.com/uk/support
EIRE	0818 717100	www.samsung.com/ie/support
LITHUANIA	8-800-77777	www.samsung.com/lt/support
LATVIA	8000-7267	www.samsung.com/lv/support
ESTONIA	800-7267	www.samsung.com/ee/support



Korrekte Entsorgung der Akkus in diesem Produkt

(Gilt in Ländern mit separaten Sammelsystemen).

Die Kennzeichnung auf der Batterie, in der Bedienungsanleitung oder der Verpackung zeigt an, dass die Batterien in diesem Gerät nicht über den Hausmüll entsorgt werden dürfen. Die chemischen Symbole Hg, Cd oder Pb geben an, dass die Batterie höhere Konzentrationen an Quecksilber, Cadmium oder Blei enthält, als in der EU-Richtlinie 2006/66 festgelegt. Werden die Akkus nicht korrekt entsorgt, können diese Substanzen die Gesundheit Ihrer Mitmenschen oder die Umwelt gefährden.

Um die Umwelt zu schützen und das Recycling zu unterstützen, trennen Sie bitte die Batterien von anderem Abfall und führen Sie sie ihrem lokalen Batterie Recycling System zu.



Korrekte Entsorgung der Akkus in diesem Produkt. (Entsorgung elektrischer & elektronischer Gegenstände)

(Gilt in Ländern mit separaten Sammelsystemen).

Dieses Kennzeichen weist darauf hin, dass dieses Produkt oder Zubehörteil (z.B. Ladegerät, Kopfhörer, USB-Kabel) am Ende seiner Nutzungsdauer nicht zusammen mit dem Hausmüll entsorgt werden darf. Um eine Schädigung der Umwelt oder Gesundheit zu durch unkontrollierte Müllentsorgung zu vermeiden, trennen Sie bitte diese Gegenstände von anderen Abfallarten und führen Sie sie dem Recycling zu, um die nachhaltige Wiederverwertung von Materialressourcen zu unterstützen.

Als privater Nutzer wenden Sie sich an den Händler, bei dem Sie dieses Produkt erworben haben oder an die örtliche Verwaltungsbehörde. Dort erhalten Sie Informationen darüber, wo und wie Sie Ihr Gerät entsorgen und so einer umweltfreundlichen Wiederverwertung zuführen können.

Gewerbliche Nutzer müssen sich mit Ihrem Lieferanten in Verbindung setzen, und die Kaufbestimmungen und Bedingungen zu prüfen. Dieses Produkt und sein elektronisches Zubehör darf nicht zusammen mit dem üblichen Gewerbeabfall entsorgt werden.