

|    |                        |    |                      |
|----|------------------------|----|----------------------|
| EN | User manual            | IT | Manuale utente       |
| DA | Brugervejledning       | NL | Gebruiksaanwijzing   |
| DE | Benutzerhandbuch       | NO | Brukerveiledning     |
| EL | Εγχειρίδιο χρήσης      | PT | Manual do utilizador |
| ES | Manual de usuario      | SV | Användarhandbok      |
| FR | Käyttöohje             | TR | Kullanım kılavuzu    |
| FI | Mode d'emploi          | AR | دليل المستخدم        |
| D  | Bulu Pengguna/Pengguna | FA | راهنمای کاربر        |

## PHILIPS

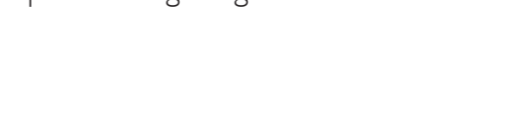
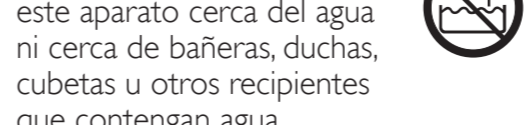
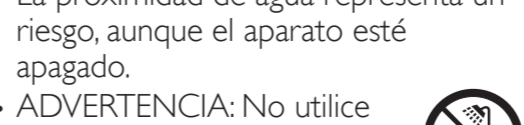
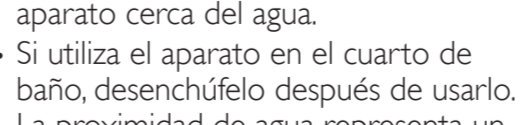
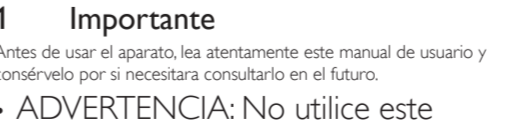
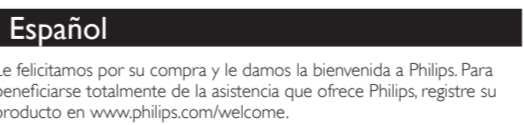
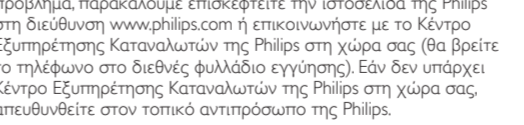
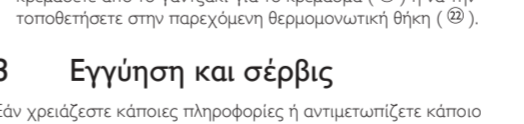
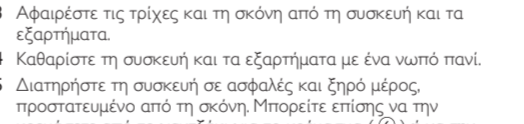
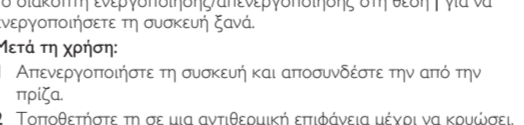
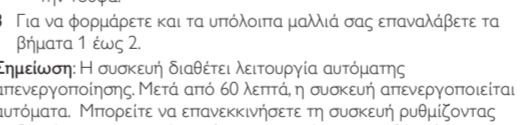
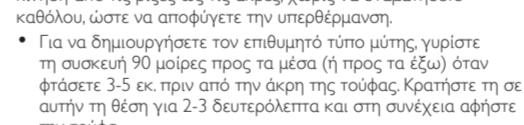
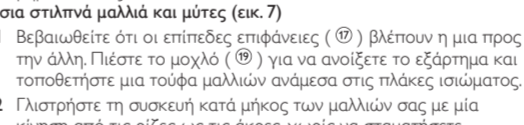
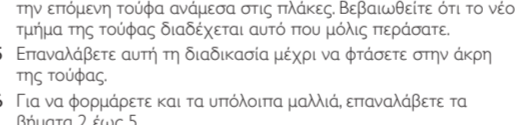
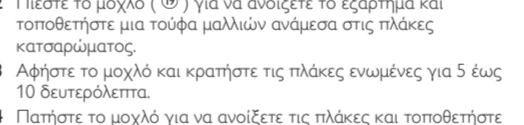
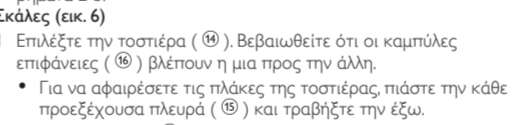
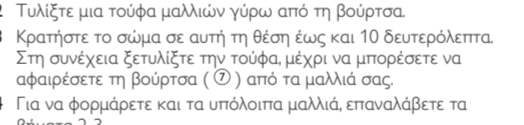
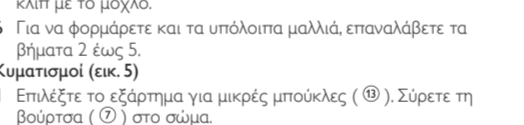
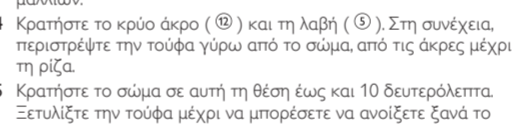
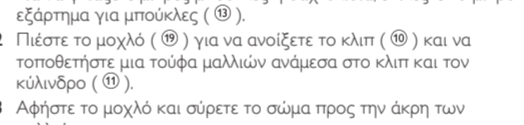
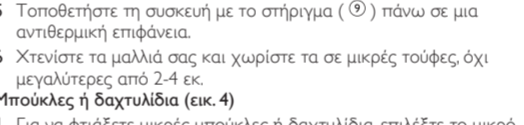
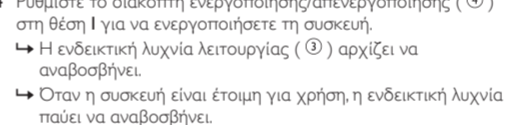
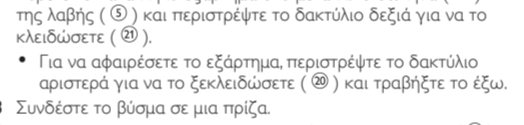
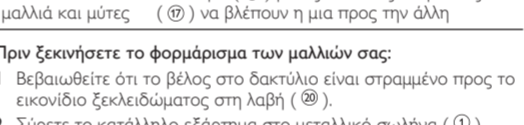
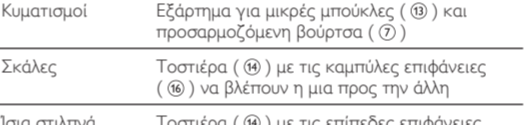
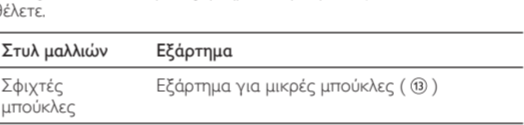
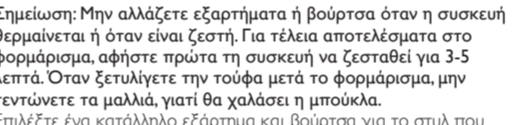
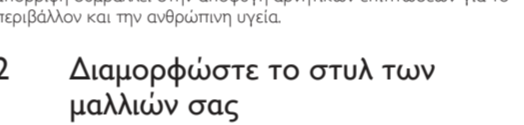
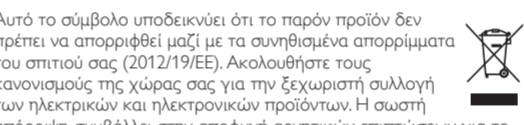
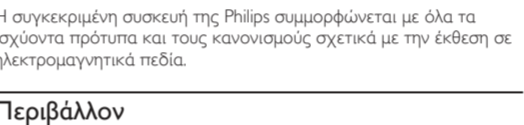
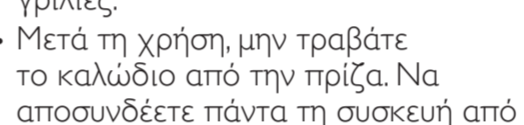
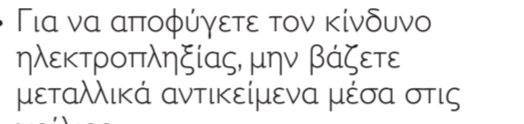
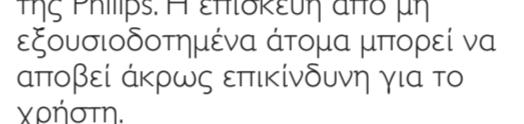
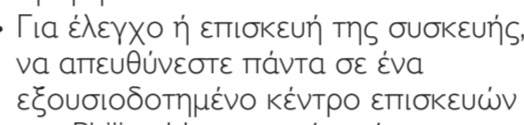
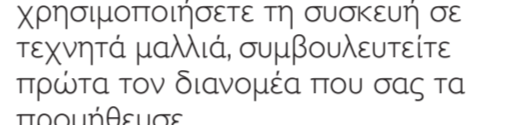
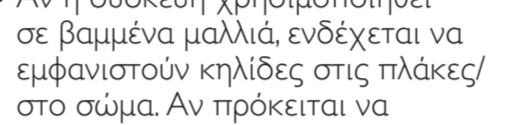
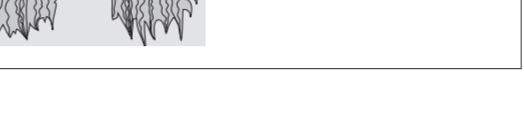
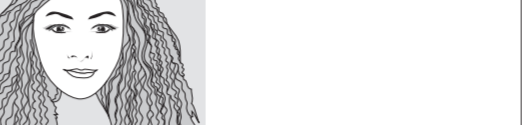
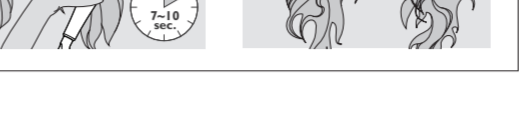
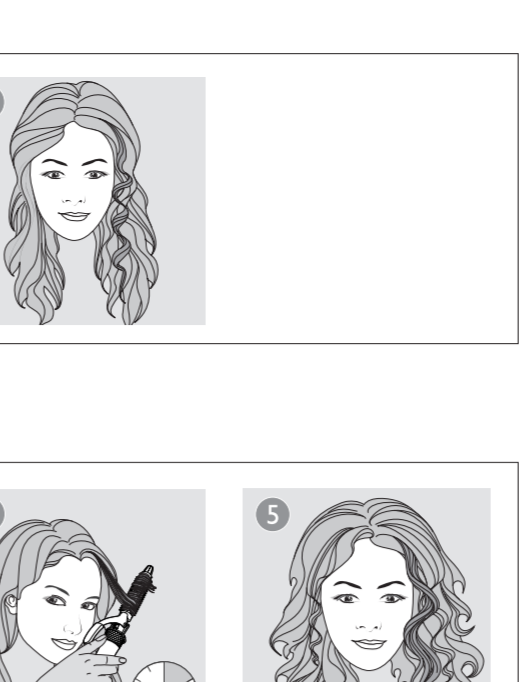
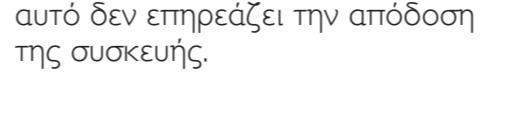
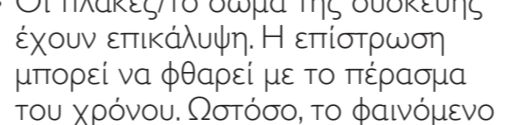
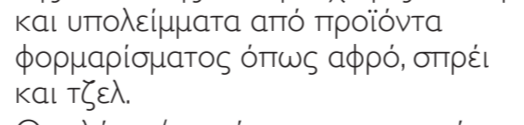
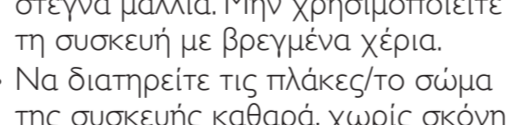
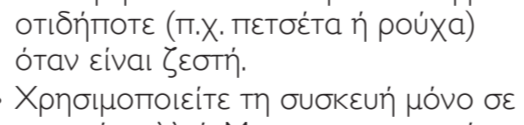
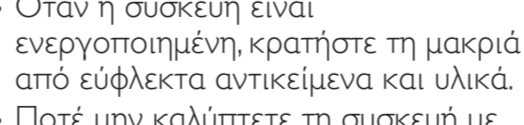
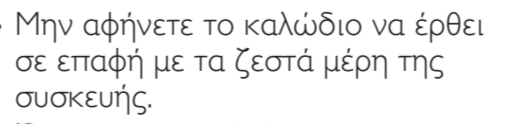
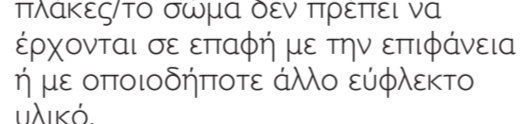
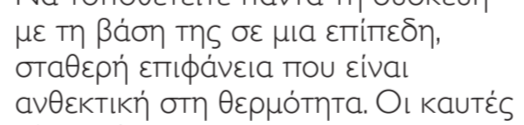
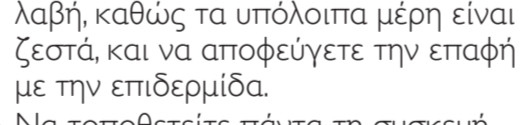
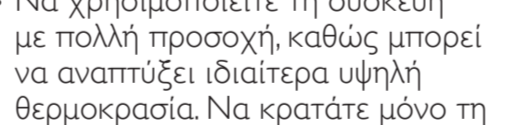
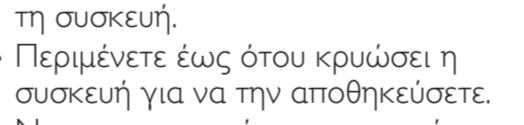
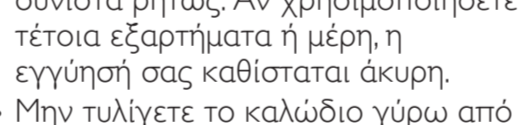
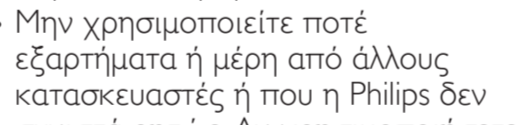
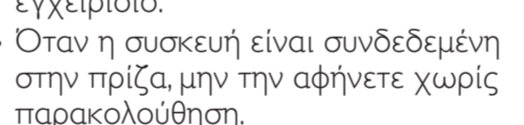
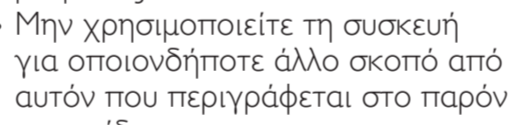
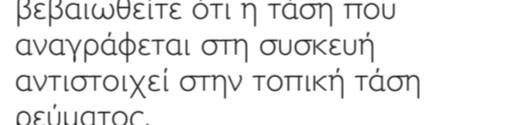
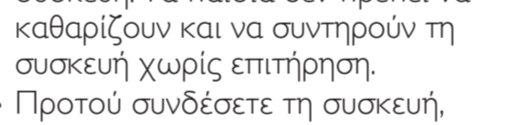
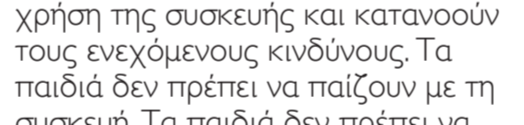
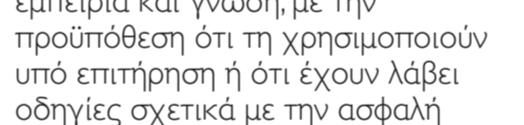
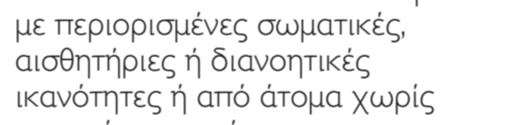
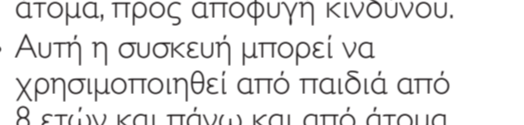
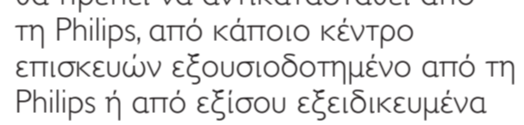
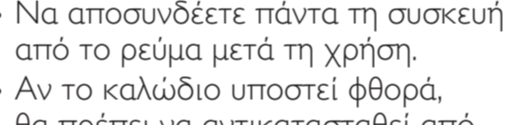
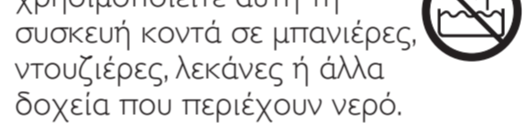
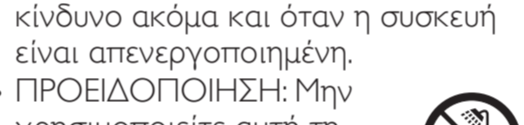
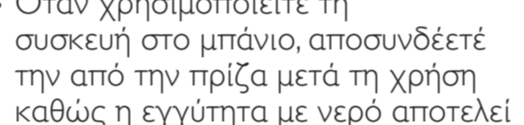
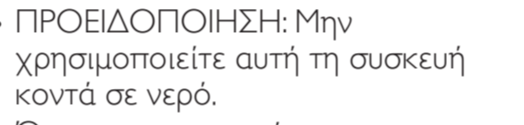
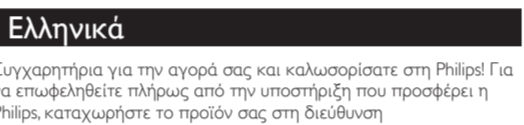
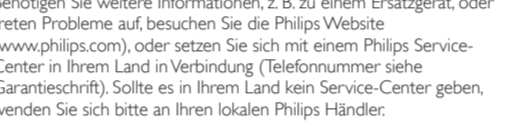
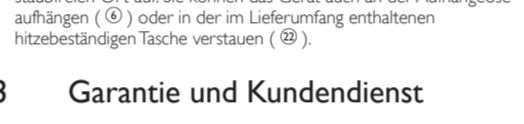
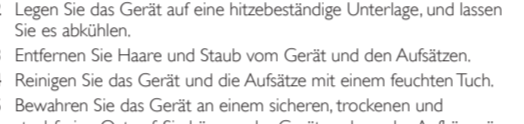
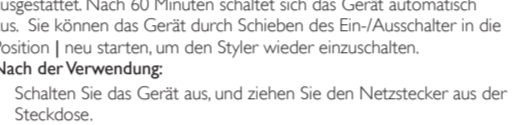
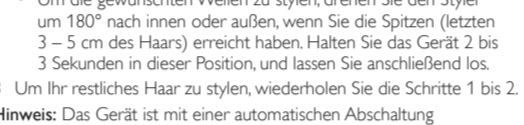
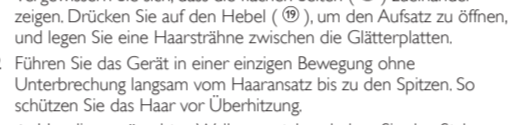
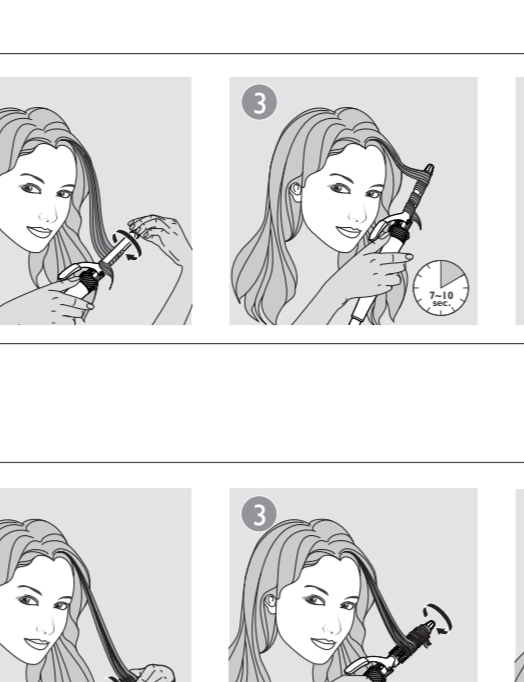
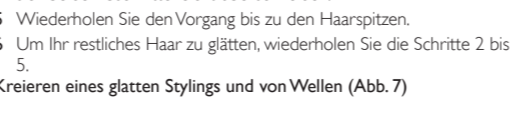
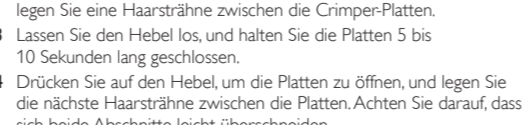
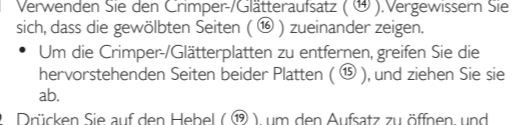
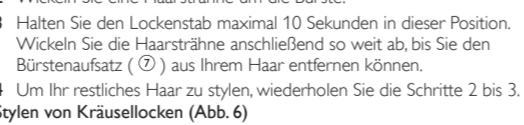
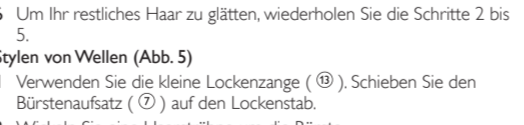
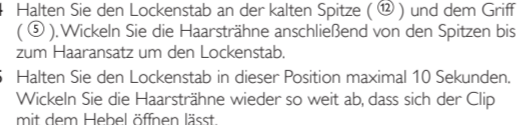
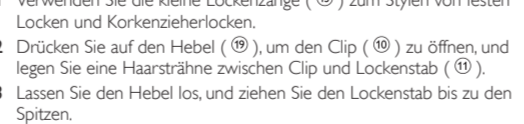
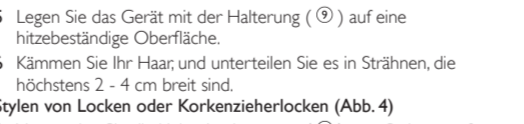
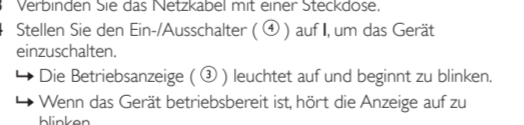
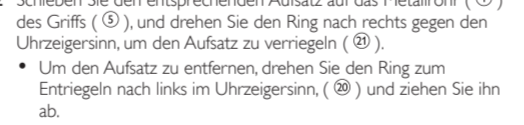
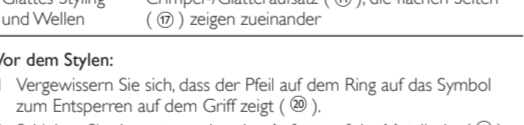
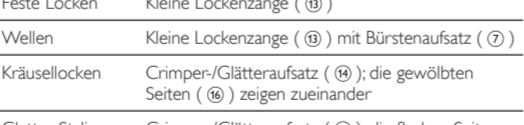
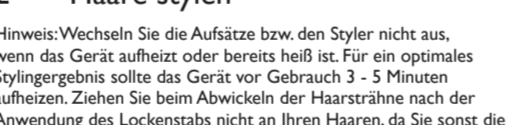
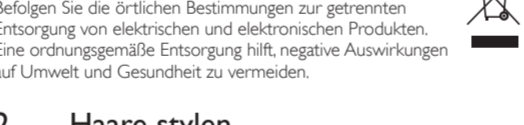
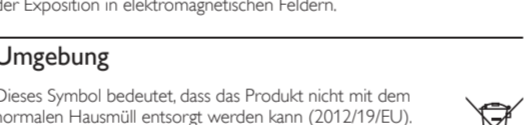
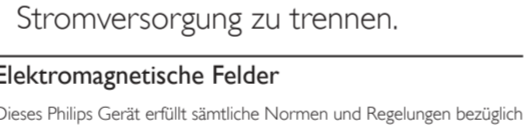
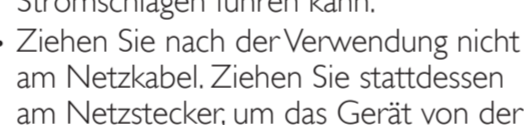
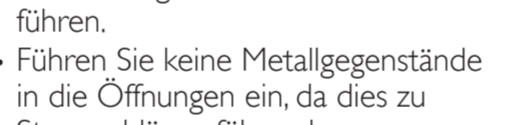
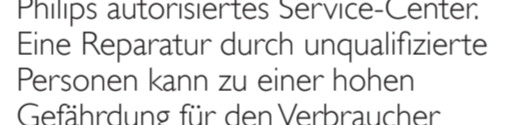
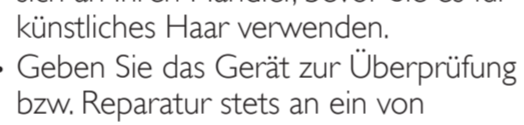
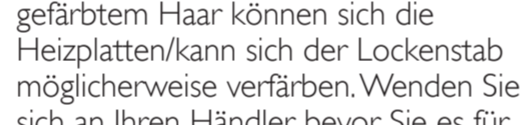
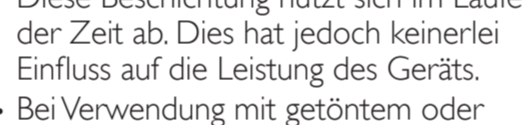
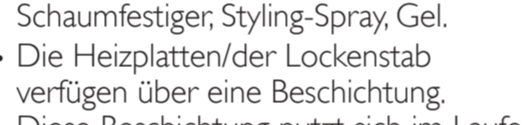
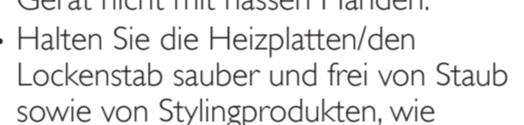
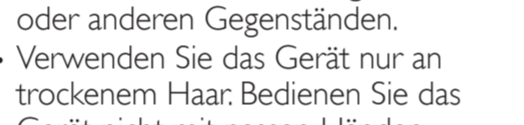
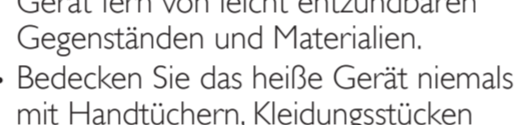
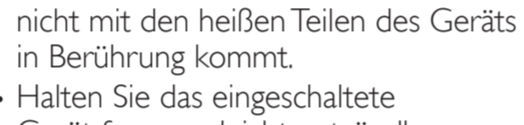
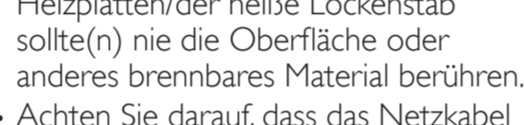
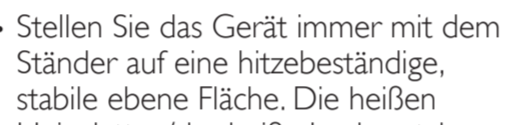
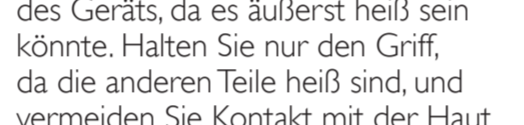
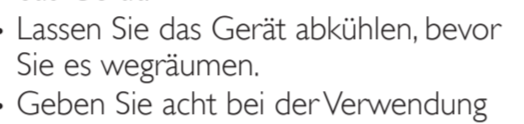
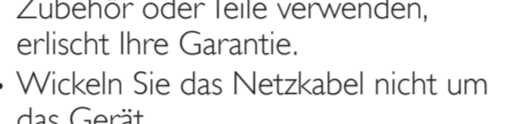
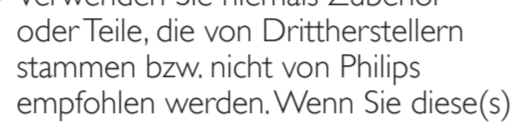
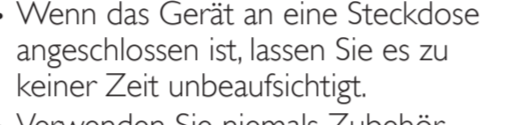
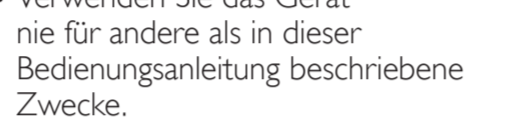
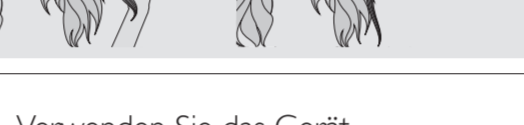
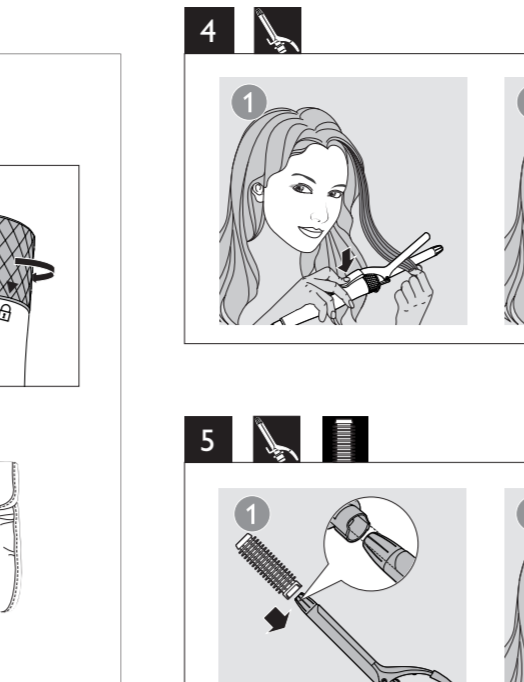
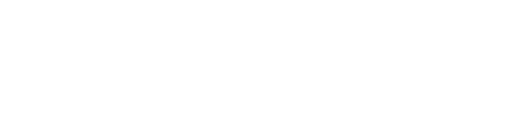
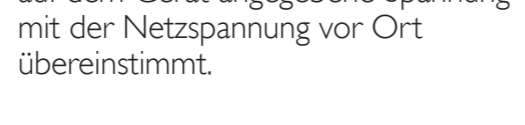
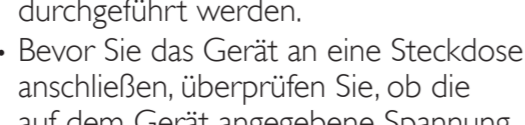
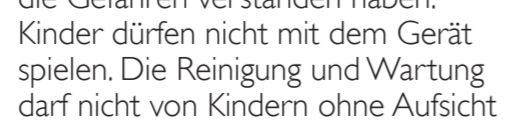
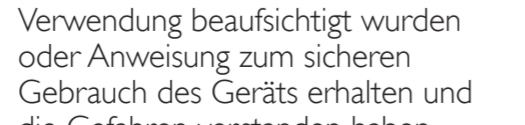
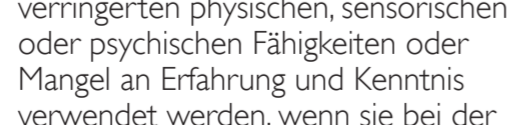
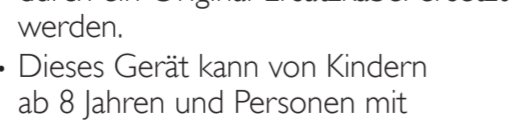
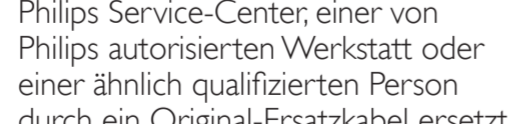
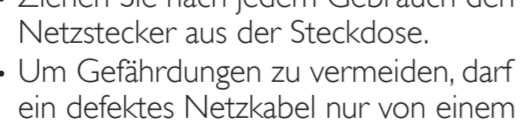
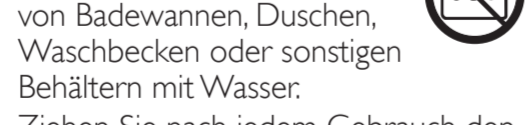
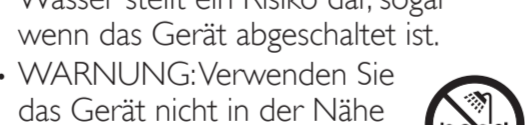
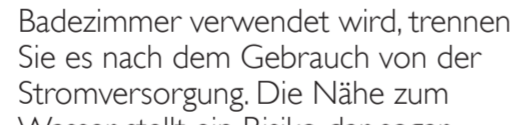
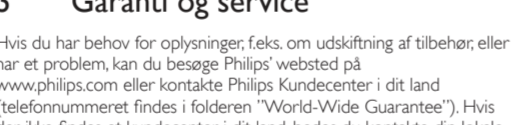
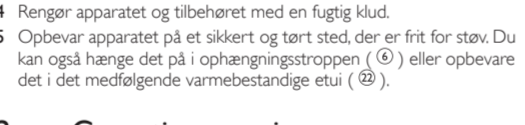
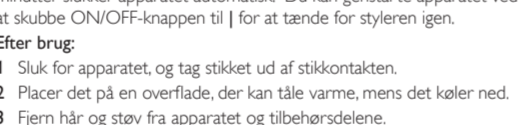
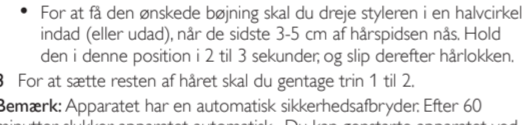
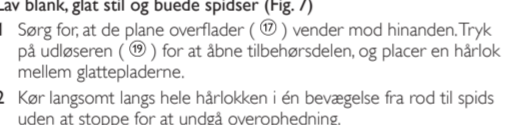
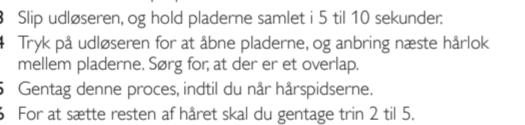
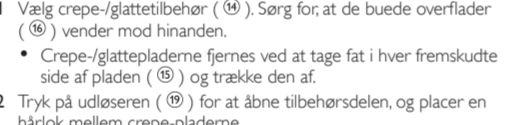
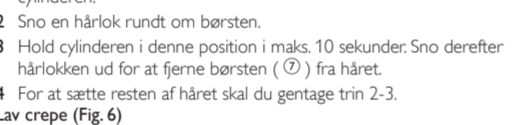
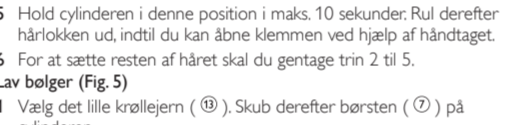
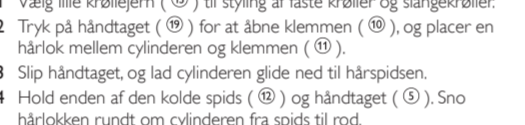
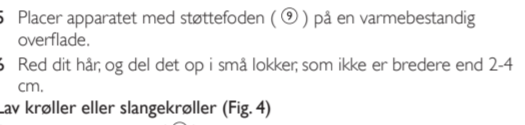
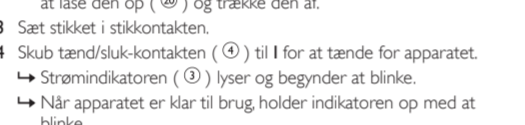
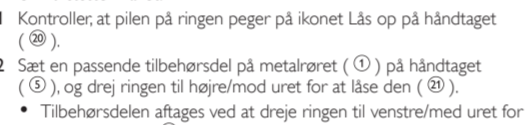
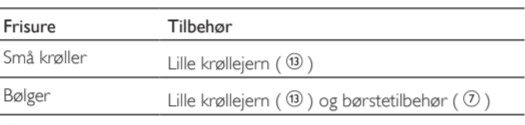
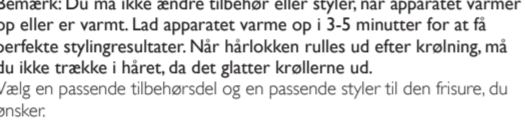
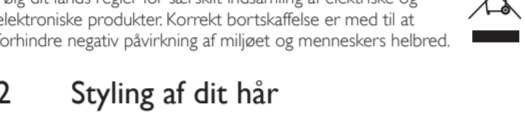
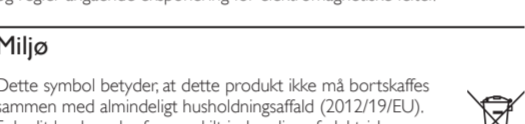
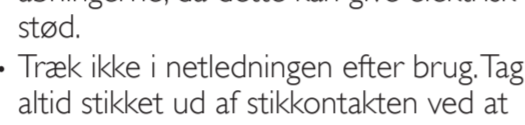
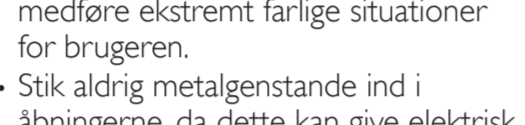
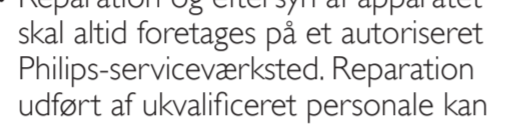
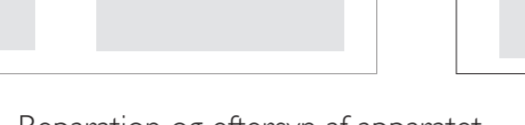
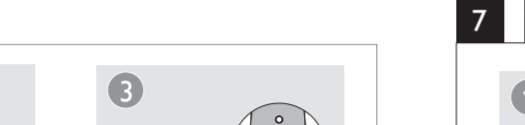
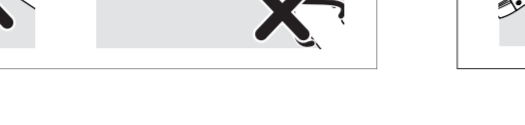
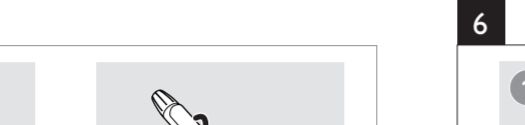
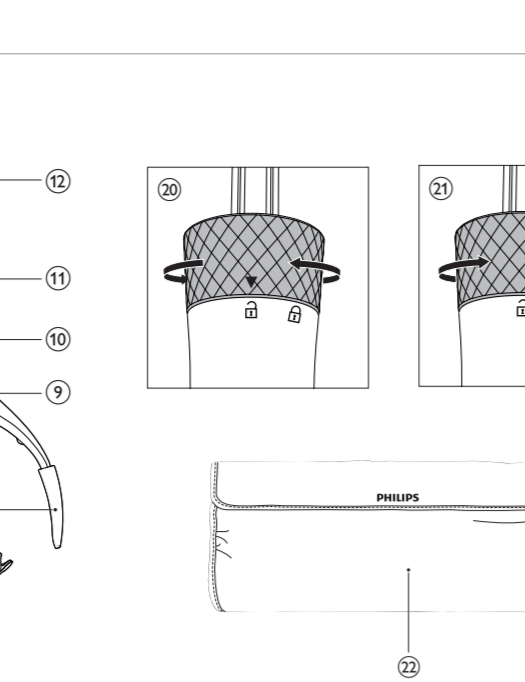
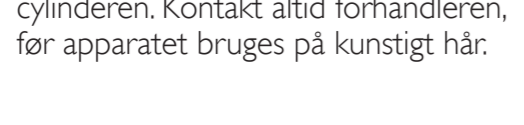
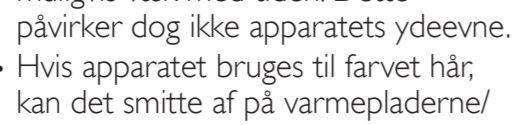
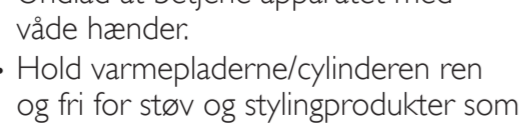
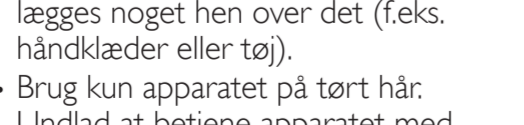
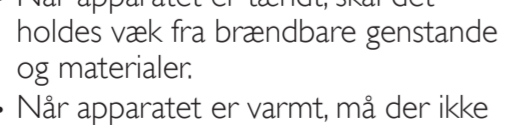
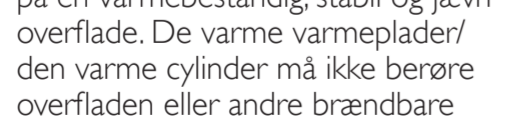
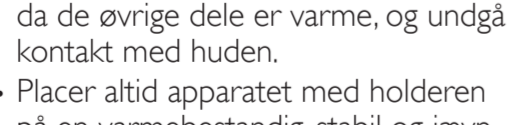
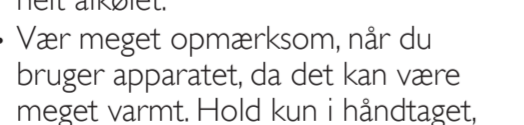
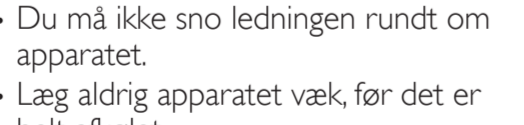
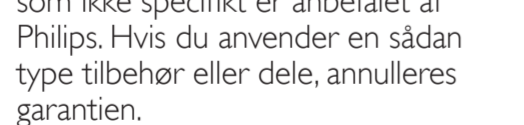
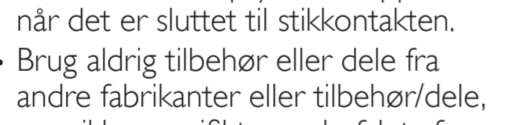
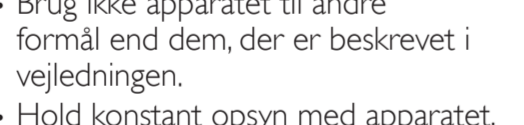
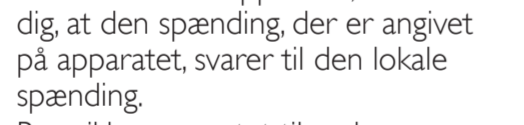
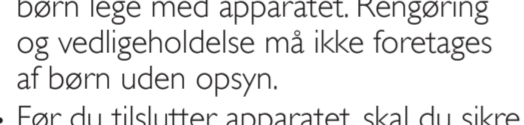
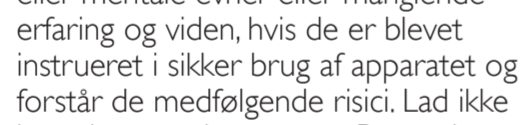
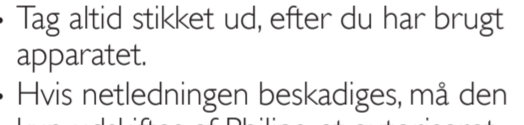
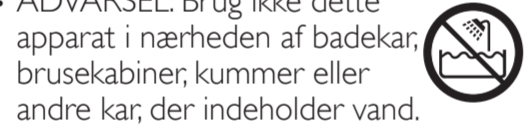
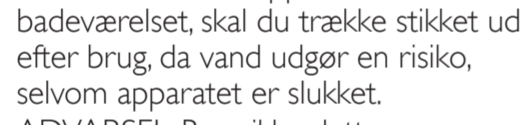
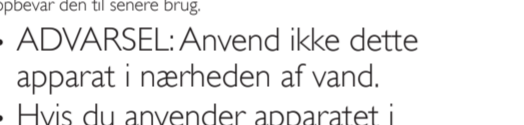
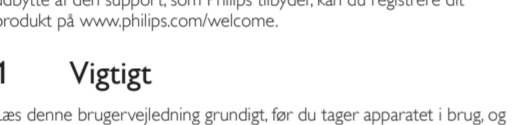
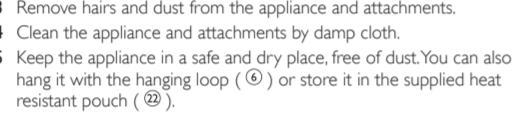
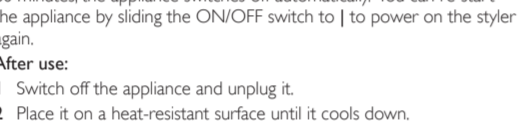
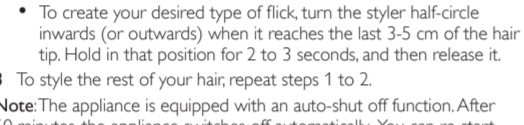
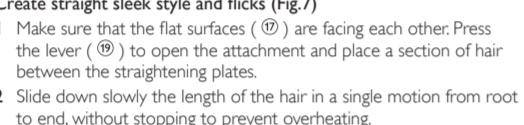
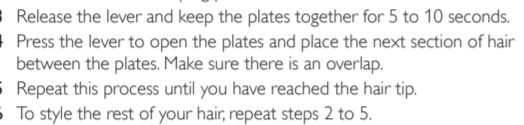
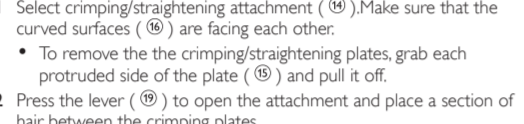
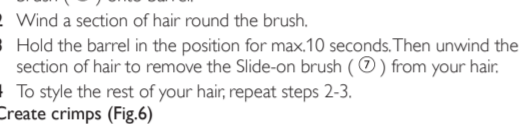
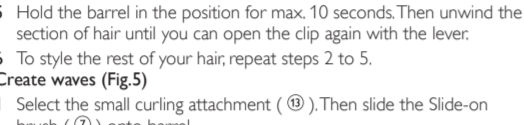
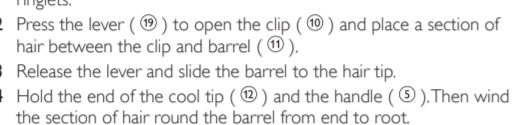
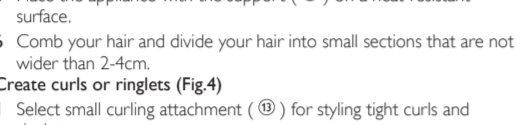
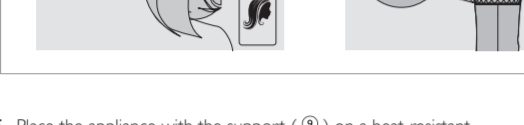
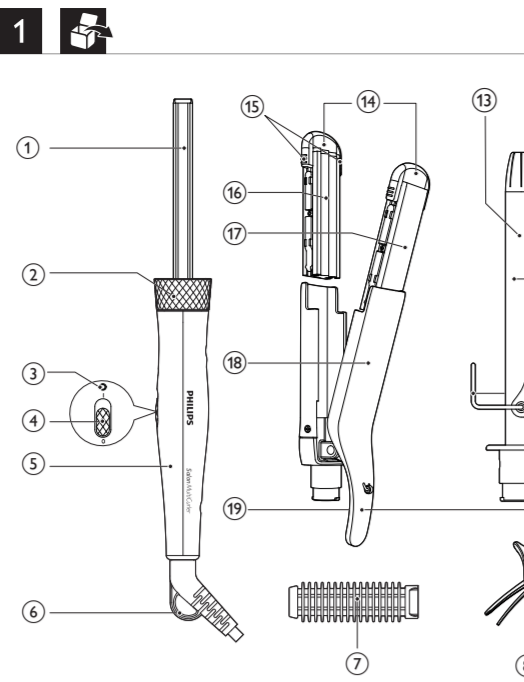
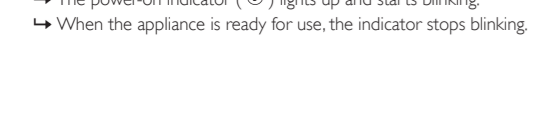
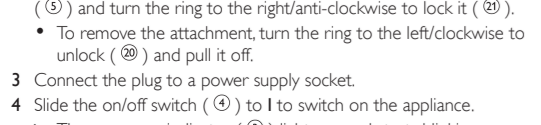
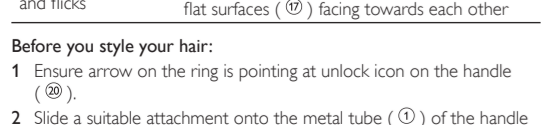
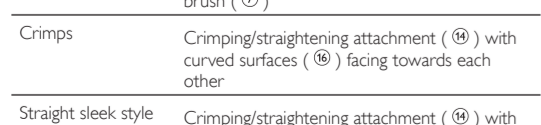
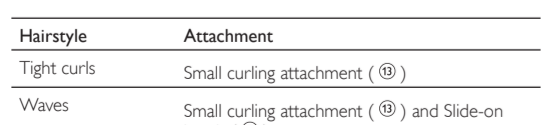
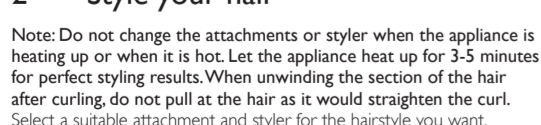
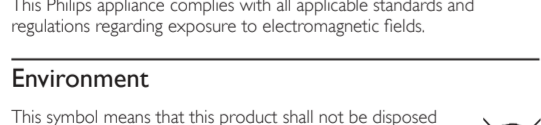
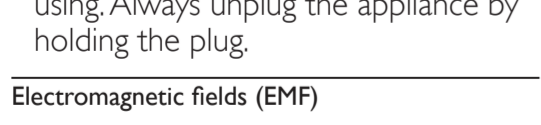
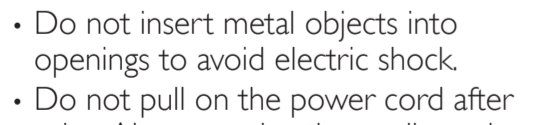
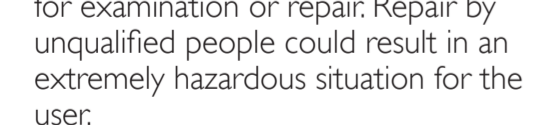
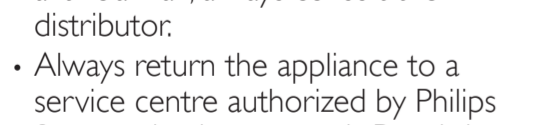
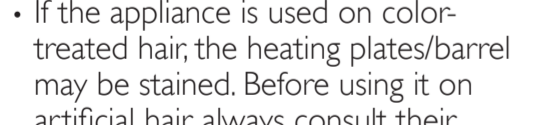
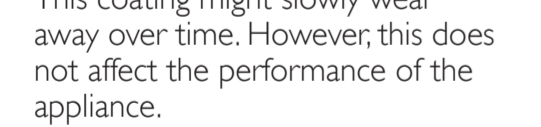
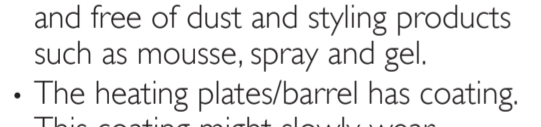
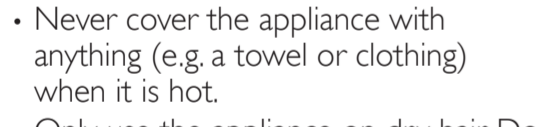
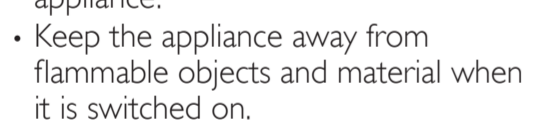
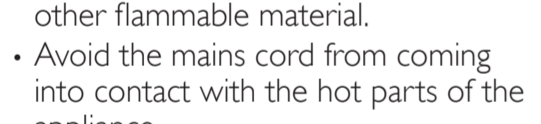
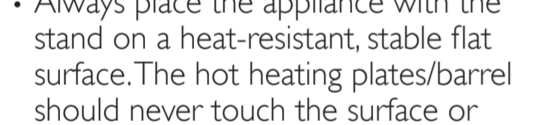
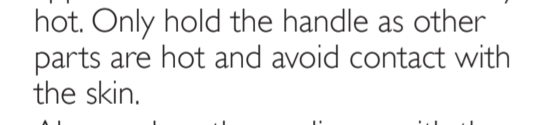
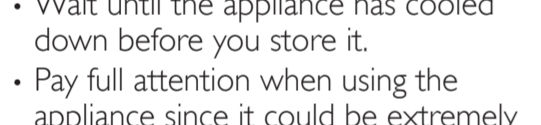
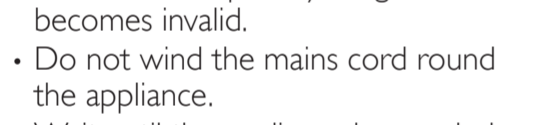
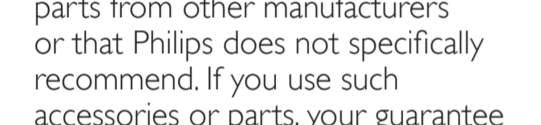
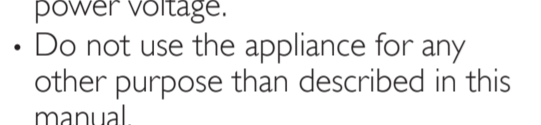
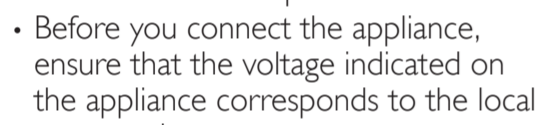
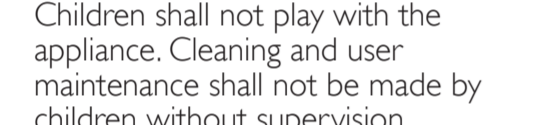
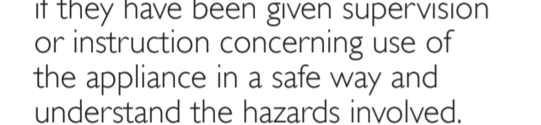
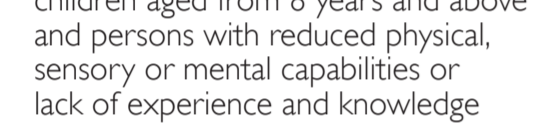
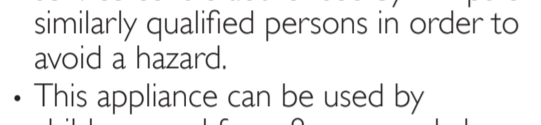
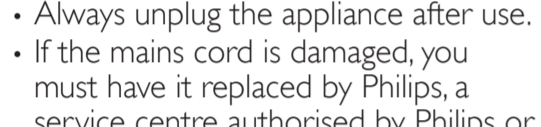
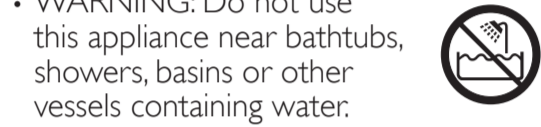
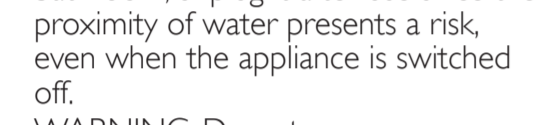
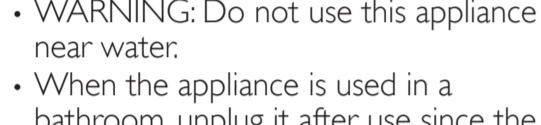
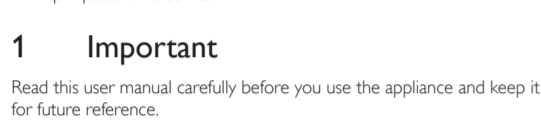
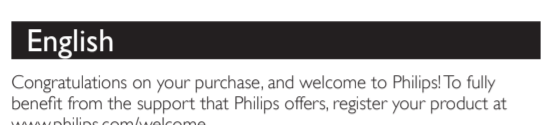
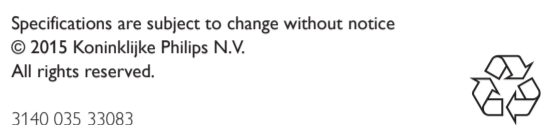

• Desenchufe siempre el aparato después de usarlo.

• Si el cable de alimentación está dañado, deberá ser sustituido por Philips, por un centro de servicio autorizado por Philips o por personal cualificado, con el fin de evitar situaciones de peligro.

• Este aparato puede ser usado por niños a partir de 8 años y por personas con su capacidad física, psíquica o sensorial reducida y por quienes no tengan los conocimientos y la experiencia necesarios, si han sido supervisados o instruidos acerca del uso del aparato de forma segura y siempre que sepan los riesgos que conlleva su uso. No permita que los niños jueguen con el aparato. Los niños no deben llevar a cabo la limpieza ni el mantenimiento sin supervisión.

• Antes de enchufar el aparato, compruebe que el voltaje indicado en el mismo se corresponde con el voltaje de la red eléctrica local.

• No utilice este aparato para otros fines distintos a los descritos en este manual.

• Nunca deje el aparato sin vigilancia cuando esté enchufado a la red eléctrica.

• No utilice nunca accesorios ni piezas de otros fabricantes o que Philips no recomiende específicamente. Si lo hace, quedará anulada su garantía.

• No enrolle el cable de alimentación alrededor del aparato.

• Espere a que se enfríe el aparato antes de guardarlo.

• Preste toda atención cuando utilice el aparato, ya que puede estar muy caliente. Agarre solo el mango, ya que el resto de piezas están calientes, y evite el contacto con el piel.

• Coloque siempre el aparato con el soporte sobre una superficie plana, estable y resistente al calor. Las placas de calentamiento o el cilindro caliente nunca deben tocar superficies ni otros materiales inflamables.

• Evite que el cable de alimentación entre en contacto con las piezas calientes del aparato.

• Mantenga el aparato lejos de objetos y materiales inflamables mientras esté encendido.

• Nunca cubra el aparato (por ejemplo, con una toalla o ropa) mientras esté caliente.

• Utilice el aparato sólo sobre el pelo seco. No utilice el aparato con las manos mojadas.

• Mantenga las placas de calentamiento o el cilindro limpios y sin polvo ni productos para moldear el pelo, tales como espuma moldeadora, laca o gel.

• Las placas de calentamiento o el cilindro tienen un revestimiento. Este revestimiento se puede desgastar lentamente con el tiempo. No obstante, esto no afecta al rendimiento del aparato.

• Si se utiliza el aparato con cablelo teñido, las placas de calentamiento o el cilindro pueden mancharse. Antes de utilizarlo en cabello artificial, consulte siempre a su distribuidor.

• Lleve siempre el aparato a un centro de servicio autorizado por Philips para su comprobación y reparación.

• Las reparaciones llevadas a cabo por personal no cualificado pueden dar lugar a situaciones extremadamente peligrosas para el usuario.

• Para evitar descargas eléctricas, no introduzca objetos metálicos por las aberturas.

• No tire del cable de alimentación después de cada uso. Desenchufe siempre el aparato sujetándolo por la clavija.

|  |  |
|--|--|
| <b>Campos electromagnéticos (CEM)</b>  |  |
| Este aparato de Philips cumple los estándares y las normativas aplicables sobre exposición a campos electromagnéticos.   |  |
| <b>Medioambiente</b>   |  |
| Este símbolo significa que este producto no debe desecharse en la basura normal del hogar (2012/19/EU). Sigue la normativa de su país con respecto a la recogida de productos eléctricos y electrónicos. El comercio electrónico debe cumplir con las regulaciones ambientales de su país. Consulte a su distribuidor o proveedor de este producto para obtener más información. |  |
| <b>WEEE</b>  |  |
| Este símbolo indica que este producto debe desecharse en un punto de recogida separado de los residuos domésticos.   |  |
| <b>Reciclado</b>   |  |
| Este símbolo indica que este producto contiene materiales reciclados.  |  |

|                          |  |
|--------------------------|--|
| <b>Estilo de peinado</b> | <b>Accesorio</b>   |
| ONDULACIONES             | Accesorio para rulos pequeños (8)  |
| ONDULACIONES             | Accesorio para rulos pequeños (8) y cepillo desdentado (52)                      |
| Pelo recto               | Accesorio para rulos grandes (9) con superficies curvas (8) orientadas a la otra |

|                              |   |
|------------------------------|---|
| <b>Cómo usar el producto</b> | <b>Accesorio</b>  |
| Placas de calentamiento      | Placas orientadas (8) con superficies lisas (8) y placas orientadas a la otra |

**Nota:** No cambie los accesorios ni el moldeador cuando el aparato se caliente o cuando esté encendido. Cuando el aparato se enfríe, asegúrese de que el moldeador esté completamente frío antes de utilizarlo. No desmonte el moldeador después. Al desmontar el moldeador, no tire después de partirlo. No tire del cable de alimentación cuando el aparato esté encendido. No desmonte el moldeador cuando el aparato esté encendido. No desmonte el moldeador cuando el aparato esté encendido. No desmonte el moldeador cuando el aparato esté encendido.

**2. Cómo dar forma al cabello**

**Nota:** No cambie los accesorios ni el moldeador cuando el aparato se caliente o cuando esté encendido. Cuando el aparato se enfríe, asegúrese de que el moldeador esté completamente frío antes de utilizarlo. No desmonte el moldeador después. Al desmontar el moldeador, no tire después de partirlo. No tire del cable de alimentación cuando el aparato esté encendido. No desmonte el moldeador cuando el aparato esté encendido. No desmonte el moldeador cuando el aparato esté encendido.

**2.1. Preparación del pelo**

**2.2. Uso del aparato**

**2.3. Limpieza y mantenimiento**

**2.4. Seguridad**

**2.5. Garantía**

**2.6. Información adicional**

**2.7. Información adicional**

**2.8. Información adicional**

**2.9. Información adicional**

**2.10. Información adicional**

**2.11. Información adicional**

**2.12. Información adicional**

**2.13. Información adicional**

**2.14. Información adicional**

**2.15. Información adicional**

**2.16. Información adicional**

**2.17. Información adicional**

**Apes utahan** :

- 1. Apes arif langka dan etnokrasi.
- 2. Assesiole informasi sur surface relative à chaheur.
- 3. Réfère les cheuere et une partie de l'appareil et des accessoires.
- 4. Appareil et des accessoires à l'usage d'un chiffon humide.
- 5. Appareil figurant dans un endroit sûr et sûr, à l'abri de la pollution.
- 6. Vous pouvez également acheter l'appareil par un service de garantie minimum de deux ans. Contactez Service Clientèle Philips dans votre pays adressed'vous à votre revendeur Philips.

## 3 Garantie et service

Si vous souhaitez obtenir des informations supplémentaires sur les options ou le remplacement d'un accessoire, ou si vous rencontrez un problème, contactez votre revendeur Philips ou contactez directement le Service Clientèle Philips de votre pays (vous trouverez le numéro de téléphone correspondant sur le dépliant de garantie minimum de deux ans. Contactez Service Clientèle Philips dans votre pays adressed'vous à votre revendeur Philips.

## 3 Garansi dan layanan

Jika Anda memerlukan informasi, misalnya tentang penggantian alat pengering rambut atau cara mengganti busi, hubungi Philips di nomor telepon layanan pelanggan Philips di negara Anda. Untuk informasi lebih lanjut, kunjungi situs web Philips di negara Anda. Untuk informasi lebih lanjut, kunjungi situs web Philips di negara Anda.

Untuk informasi lebih lanjut, kunjungi situs web Philips di negara Anda.

## 1 Penting

Baca petunjuk pengguna ini dengan seksama sebelum menggunakannya dan simpanlah di tempat referensi nanti.

**PERINGATAN:**Jangan gunakan alat ini dekat air.

Bila alat digunakan di kamar mandi, bathtubstekernya setelah digunakan karena dekat dengan air dapat menimbulkan risiko, sekalipun alat telah dimatikan.

**PERINGATAN:**Jangan gunakan alat ini bak mandi, pancuran, bak atau tempat berisi air.

Selalu cabut steker setiap kali selesai menggunakan alat.

Jika kabel listrik rusak maka harus diganti oleh Philips, pusat layanan resmi Philips atau orang yang mempunyai pengalaman sejenis agar terhindar dari bahaya.

Alat ini dapat digunakan oleh anak-anak di atas 8 tahun dan dengan acat fisik, indera atau kecakapan mental yang kurang atau kurang pengalaman dan pengetahuan jika mereka diberi pengawasan atau petunjuk mengenai cara penggunaan alat yang aman dan mengerti bahayanya. Anak-anak dilarang memainkan alat ini. Pembatasan dan peringatan pengguna tidak boleh dilakukan oleh anak-anak tanpa pengawasan.

Sebelum Anda menghubungkan alat, pastikan voltase yang ditunjukkan pada alat sesuai dengan voltase listrik di tempat Anda.

Jangan gunakan alat untuk keperluan selain yang diterangkan dalam buku petunjuk ini.

Bila alat telah terhubung ke listrik, jangan sekali-kali meninggalkannya tanpa diawasi.

Jangan sekali-kali menggunakan aksesoris atau komponen apa pun dari produsen lain atau yang tidak secara khusus direkomendasikan oleh Philips. Jika Anda menggunakan aksesoris atau komponen tersebut, garansi Anda menjadi batal.

Jangan melikatkan kabel listrik pada alat.

Tunggulah sampai alat sudah dingin sebelum menyempimkannya.

Berhati-hatilah saat menggunakan alat karena bisa menjadi sangat panas. Cukup pasang dengan karena bagian lain pada bagian dan hindari kontak dengan kulit.

Selalu matikan alat secara berdin pada permukaan yang tahan panas, stabil dan datar. Pelat/laras pemanas yang panas tidak boleh menyentuh permukaan atau bahan yang mudah terbakar.

Jangan biarkan kabel listrik menyentuh bagian alat yang panas.

Jangan gunakan alat dari barang dan bahan yang mudah terbakar saat dihidupkan.

Jangan pernah menutupi alat dengan sesuatu (mis. handuk atau pakaian) saat sedang panas.

Gunakan alat hanya pada rambut yang kering. Janganoperasikan alat dengan tangan yang basah.

Jagalah pelat/laras pemanas agar selalu bersih dan bebas dari debu serta produk penata seperti minyak, semprotan dan gel.

Pelat/laras pemanas memiliki lapisan. Lapisan ini lambat laun akan menipis seiring waktu. Meskipun demikian, hal ini tidak mengengaruhi performa alat.

Jika alat digunakan pada rambut yang diwarnai, pelat/laras pemanas bisa diwarnai. Sebelum menggunakannya di rambut palsu, selalu tarangkan pada distributor rambut tersebut.

Bawalah selalu alat ke pusat servis resmi Philips untuk diperiksa atau diperbaiki. Perbaikan yang dilakukan oleh orang yang tidak ahli dapat mengurangi biaya penguannya.

Jangan memasukkan barang logam ke dalam lubang yang menghindai karatan listrik.

Jangan menarik kabel listrik setelah penggunaan. Selalu cabut alat dengan memegangstekernya.

**Medan elektromagnetik (EMF)**

Alat Philips ini memenuhi semua standar dan peraturan yang berlaku terkait paparan medan elektromagnetik.

## Lingkungan

Sertifikasi ini berarti produk ini dirancang dengan berarna limbah rumah tangga rumah (2012/19/EU). Produk perantara mengena pengurangan produk-produk elektronik serta produk-produk elektronik lainnya. Berhenti gunakan produk secara benar akan membantu mencegah dampak negatif terhadap lingkungan dan kesehatan.

## 2 Menata rambut Anda

Catatan: Jangan mengubah pengaturan atau penata bila alat sedang memanas. Bersihkan kepala Anda dengan menggunakan busi rambut sesuai petunjuk. Jangan menarik rambut karena akan beresiko melukai rambut.

Philis menggunakan penata yang sesuai untuk tataan rambut yang diinginkan.

## Tataan rambut

Isian ledi:
Perengkapan: Isian ledi (8)
Ombak:
Perengkapan: Isian ledi (8) dan slot gear (8)
Keriting:
Perengkapan: perengkapan/Isian (8) dengan perengkapan melengkung (8) atau gelang rambut.

Capai lunas:
Perengkapan: perengkapan/Isian (8) dengan perengkapan melengkung (8) atau gelang rambut.

**Sebelum menata rambut Anda:**

1. Pastikan rambut Anda bersih, lembab, dan tidak mengandung produk styling lainnya.
2. Gosok perengkapan yang cocok ke bagian (8) pada gagang (8) dan pada bagian atas kepala dengan menggunakan jari Anda.
3. Pastikan perengkapan yang sesuai terpasang dengan benar dan aman.
4. Untuk menata rambut Anda, tarik hingga lurus.

Hubungkan steker ke soket daya.
Ceser:
Steker:
Indikator daya (8) menyala dan mulai berkedip.

Jika alat siap digunakan, indikator berhenti berkedip.
Perengkapan:
Indikator daya (8) pada permukaan yang tahan panas.

Seri:
Siarkan rambut Anda dan tunggu beberapa tabung keed yang akan menyala.

**Hemat energi atau energi (GEM)**
Perengkapan: Isian ledi (8) untuk menata ikatan dan kering rambut.

Tekan tusuk (8) untuk membuka pengering (8) dan tekan ikatan rambut ke antara pengering (8) dan slot gear (8).

Isap tusuk (8) ke bagian atas kepala dan tekan busi rambut ke bagian atas kepala.

Isap tusuk (8) ke bagian atas kepala dan tekan busi rambut ke bagian atas kepala.

Isap tusuk (8) ke bagian atas kepala dan tekan busi rambut ke bagian atas kepala.

Isap tusuk (8) ke bagian atas kepala dan tekan busi rambut ke bagian atas kepala.

Isap tusuk (8) ke bagian atas kepala dan tekan busi rambut ke bagian atas kepala.

Isap tusuk (8) ke bagian atas kepala dan tekan busi rambut ke bagian atas kepala.

Isap tusuk (8) ke bagian atas kepala dan tekan busi rambut ke bagian atas kepala.

Untuk memulainya, tekan tusuk penata ke arah atas.
Akar tusuk penata bergerak ke bagian atas.
Isap tusuk (8) ke bagian atas kepala dan tekan busi rambut ke bagian atas kepala.

Untuk memulainya, tekan tusuk penata ke arah atas.
Akar tusuk penata bergerak ke bagian atas.
Isap tusuk (8) ke bagian atas kepala dan tekan busi rambut ke bagian atas kepala.

Untuk memulainya, tekan tusuk penata ke arah atas.
Akar tusuk penata bergerak ke bagian atas.
Isap tusuk (8) ke bagian atas kepala dan tekan busi rambut ke bagian atas kepala.

Untuk memulainya, tekan tusuk penata ke arah atas.
Akar tusuk penata bergerak ke bagian atas.
Isap tusuk (8) ke bagian atas kepala dan tekan busi rambut ke bagian atas kepala.

Untuk memulainya, tekan tusuk penata ke arah atas.
Akar tusuk penata bergerak ke bagian atas.
Isap tusuk (8) ke bagian atas kepala dan tekan busi rambut ke bagian atas kepala.

Untuk memulainya, tekan tusuk penata ke arah atas.
Akar tusuk penata bergerak ke bagian atas.
Isap tusuk (8) ke bagian atas kepala dan tekan busi rambut ke bagian atas kepala.

Untuk memulainya, tekan tusuk penata ke arah atas.
Akar tusuk penata bergerak ke bagian atas.
Isap tusuk (8) ke bagian atas kepala dan tekan busi rambut ke bagian atas kepala.

Untuk memulainya, tekan tusuk penata ke arah atas.
Akar tusuk penata bergerak ke bagian atas.
Isap tusuk (8) ke bagian atas kepala dan tekan busi rambut ke bagian atas kepala.

Untuk memulainya, tekan tusuk penata ke arah atas.
Akar tusuk penata bergerak ke bagian atas.
Isap tusuk (8) ke bagian atas kepala dan tekan busi rambut ke bagian atas kepala.

Untuk memulainya, tekan tusuk penata ke arah atas.
Akar tusuk penata bergerak ke bagian atas.
Isap tusuk (8) ke bagian atas kepala dan tekan busi rambut ke bagian atas kepala.

Untuk memulainya, tekan tusuk penata ke arah atas.
Akar tusuk penata bergerak ke bagian atas.
Isap tusuk (8) ke bagian atas kepala dan tekan busi rambut ke bagian atas kepala.

Untuk memulainya, tekan tusuk penata ke arah atas.
Akar tusuk penata bergerak ke bagian atas.
Isap tusuk (8) ke bagian atas kepala dan tekan busi rambut ke bagian atas kepala.

Untuk memulainya, tekan tusuk penata ke arah atas.
Akar tusuk penata bergerak ke bagian atas.
Isap tusuk (8) ke bagian atas kepala dan tekan busi rambut ke bagian atas kepala.

Untuk memulainya, tekan tusuk penata ke arah atas.
Akar tusuk penata bergerak ke bagian atas.
Isap tusuk (8) ke bagian atas kepala dan tekan busi rambut ke bagian atas kepala.

Untuk memulainya, tekan tusuk penata ke arah atas.
Akar tusuk penata bergerak ke bagian atas.
Isap tusuk (8) ke bagian atas kepala dan tekan busi rambut ke bagian atas kepala.

Untuk memulainya, tekan tusuk penata ke arah atas.
Akar tusuk penata bergerak ke bagian atas.
Isap tusuk (8) ke bagian atas kepala dan tekan busi rambut ke bagian atas kepala.

Untuk memulainya, tekan tusuk penata ke arah atas.
Akar tusuk penata bergerak ke bagian atas.
Isap tusuk (8) ke bagian atas kepala dan tekan busi rambut ke bagian atas kepala.

Untuk memulainya, tekan tusuk penata ke arah atas.
Akar tusuk penata bergerak ke bagian atas.
Isap tusuk (8) ke bagian atas kepala dan tekan busi rambut ke bagian atas kepala.

Untuk memulainya, tekan tusuk penata ke arah atas.
Akar tusuk penata bergerak ke bagian atas.
Isap tusuk (8) ke bagian atas kepala dan tekan busi rambut ke bagian atas kepala.

Untuk memulainya, tekan tusuk penata ke arah atas.
Akar tusuk penata bergerak ke bagian atas.
Isap tusuk (8) ke bagian atas kepala dan tekan busi rambut ke bagian atas kepala.

Untuk memulainya, tekan tusuk penata ke arah atas.
Akar tusuk penata bergerak ke bagian atas.
Isap tusuk (8) ke bagian atas kepala dan tekan busi rambut ke bagian atas kepala.

Untuk memulainya, tekan tusuk penata ke arah atas.
Akar tusuk penata bergerak ke bagian atas.
Isap tusuk (8) ke bagian atas kepala dan tekan busi rambut ke bagian atas kepala.

Untuk memulainya, tekan tusuk penata ke arah atas.
Akar tusuk penata bergerak ke bagian atas.
Isap tusuk (8) ke bagian atas kepala dan tekan busi rambut ke bagian atas kepala.

Untuk memulainya, tekan tusuk penata ke arah atas.
Akar tusuk penata bergerak ke bagian atas.
Isap tusuk (8) ke bagian atas kepala dan tekan busi rambut ke bagian atas kepala.

Untuk memulainya, tekan tusuk penata ke arah atas.
Akar tusuk penata bergerak ke bagian atas.
Isap tusuk (8) ke bagian atas kepala dan tekan busi rambut ke bagian atas kepala.

Untuk memulainya, tekan tusuk penata ke arah atas.
Akar tusuk penata bergerak ke bagian atas.
Isap tusuk (8) ke bagian atas kepala dan tekan busi rambut ke bagian atas kepala.

Untuk memulainya, tekan tusuk penata ke arah atas.
Akar tusuk penata bergerak ke bagian atas.
Isap tusuk (8) ke bagian atas kepala dan tekan busi rambut ke bagian atas kepala.

Untuk memulainya, tekan tusuk penata ke arah atas.
Akar tusuk penata bergerak ke bagian atas.
Isap tusuk (8) ke bagian atas kepala dan tekan busi rambut ke bagian atas kepala.

Untuk memulainya, tekan tusuk penata ke arah atas.
Akar tusuk penata bergerak ke bagian atas.
Isap tusuk (8) ke bagian atas kepala dan tekan busi rambut ke bagian atas kepala.

Untuk memulainya, tekan tusuk penata ke arah atas.
Akar tusuk penata bergerak ke bagian atas.
Isap tusuk (8) ke bagian atas kepala dan tekan busi rambut ke bagian atas kepala.

Untuk memulainya, tekan tusuk penata ke arah atas.
Akar tusuk penata bergerak ke bagian atas.
Isap tusuk (8) ke bagian atas kepala dan tekan busi rambut ke bagian atas kepala.

Untuk memulainya, tekan tusuk penata ke arah atas.
Akar tusuk penata bergerak ke bagian atas.
Isap tusuk (8) ke bagian atas kepala dan tekan busi rambut ke bagian atas kepala.

Untuk memulainya, tekan tusuk penata ke arah atas.
Akar tusuk penata bergerak ke bagian atas.
Isap tusuk (8) ke bagian atas kepala dan tekan busi rambut ke bagian atas kepala.

Untuk memulainya, tekan tusuk penata ke arah atas.
Akar tusuk penata bergerak ke bagian atas.
Isap tusuk (8) ke bagian atas kepala dan tekan busi rambut ke bagian atas kepala.

Untuk memulainya, tekan tusuk penata ke arah atas.
Akar tusuk penata bergerak ke bagian atas.
Isap tusuk (8) ke bagian atas kepala dan tekan busi rambut ke bagian atas kepala.

Untuk memulainya, tekan tusuk penata ke arah atas.
Akar tusuk penata bergerak ke bagian atas.
Isap tusuk (8) ke bagian atas kepala dan tekan busi rambut ke bagian atas kepala.

Untuk memulainya, tekan tusuk penata ke arah atas.
Akar tusuk penata bergerak ke bagian atas.
Isap tusuk (8) ke bagian atas kepala dan tekan busi rambut ke bagian atas kepala.

Untuk memulainya, tekan tusuk penata ke arah atas.
Akar tusuk penata bergerak ke bagian atas.
Isap tusuk (8) ke bagian atas kepala dan tekan busi rambut ke bagian atas kepala.

Untuk memulainya, tekan tusuk penata ke arah atas.
Akar tusuk penata bergerak ke bagian atas.
Isap tusuk (8) ke bagian atas kepala dan tekan busi rambut ke bagian atas kepala.

Untuk memulainya, tekan tusuk penata ke arah atas.
Akar tusuk penata bergerak ke bagian atas.
Isap tusuk (8) ke bagian atas kepala dan tekan busi rambut ke bagian atas kepala.

Untuk memulainya, tekan tusuk penata ke arah atas.
Akar tusuk penata bergerak ke bagian atas.
Isap tusuk (8) ke bagian atas kepala dan tekan busi rambut ke bagian atas kepala.

Untuk memulainya, tekan tusuk penata ke arah atas.
Akar tusuk penata bergerak ke bagian atas.
Isap tusuk (8) ke bagian atas kepala dan tekan busi rambut ke bagian atas kepala.

Untuk memulainya, tekan tusuk penata ke arah atas.
Akar tusuk penata bergerak ke bagian atas.
Isap tusuk (8) ke bagian atas kepala dan tekan busi rambut ke bagian atas kepala.

Untuk memulainya, tekan tusuk penata ke arah atas.
Akar tusuk penata bergerak ke bagian atas.
Isap tusuk (8) ke bagian atas kepala dan tekan busi rambut ke bagian atas kepala.

Untuk memulainya, tekan tusuk penata ke arah atas.
Akar tusuk penata bergerak ke bagian atas.
Isap tusuk (8) ke bagian atas kepala dan tekan busi rambut ke bagian atas kepala.

Untuk memulainya, tekan tusuk penata ke arah atas.
Akar tusuk penata bergerak ke bagian atas.
Isap tusuk (8) ke bagian atas kepala dan tekan busi rambut ke bagian atas kepala.

Untuk memulainya, tekan tusuk penata ke arah atas.
Akar tusuk penata bergerak ke bagian atas.
Isap tusuk (8) ke bagian atas kepala dan tekan busi rambut ke bagian atas kepala.

Untuk memulainya, tekan tusuk penata ke arah atas.
Akar tusuk penata bergerak ke bagian atas.
Isap tusuk (8) ke bagian atas kepala dan tekan busi rambut ke bagian atas kepala.

Untuk memulainya, tekan tusuk penata ke arah atas.
Akar tusuk penata bergerak ke bagian atas.
Isap tusuk (8) ke bagian atas kepala dan tekan busi rambut ke bagian atas kepala.

Untuk memulainya, tekan tusuk penata ke arah atas.
Akar tusuk penata bergerak ke bagian atas.
Isap tusuk (8) ke bagian atas kepala dan tekan busi rambut ke bagian atas kepala.

Untuk memulainya, tekan tusuk penata ke arah atas.
Akar tusuk penata bergerak ke bagian atas.
Isap tusuk (8) ke bagian atas kepala dan tekan busi rambut ke bagian atas kepala.

Untuk memulainya, tekan tusuk penata ke arah atas.
Akar tusuk penata bergerak ke bagian atas.
Isap tusuk (8) ke bagian atas kepala dan tekan busi rambut ke bagian atas kepala.

Untuk memulainya, tekan tusuk penata ke arah atas.
Akar tusuk penata bergerak ke bagian atas.
Isap tusuk (8) ke bagian atas kepala dan tekan busi rambut ke bagian atas kepala.

Untuk memulainya, tekan tusuk penata ke arah atas.
Akar tusuk penata bergerak ke bagian atas.
Isap tusuk (8) ke bagian atas kepala dan tekan busi rambut ke bagian atas kepala.

Untuk memulainya, tekan tusuk penata ke arah atas.
Akar tusuk penata bergerak ke bagian atas.
Isap tusuk (8) ke bagian atas kepala dan tekan busi rambut ke bagian atas kepala.

Untuk memulainya, tekan tusuk penata ke arah atas.
Akar tusuk penata bergerak ke bagian atas.
Isap tusuk (8) ke bagian atas kepala dan tekan busi rambut ke bagian atas kepala.

Untuk memulainya, tekan tusuk penata ke arah atas.
Akar tusuk penata bergerak ke bagian atas.
Isap tusuk (8) ke bagian atas kepala dan tekan busi rambut ke bagian atas kepala.

Untuk memulainya, tekan tusuk penata ke arah atas.
Akar tusuk penata bergerak ke bagian atas.
Isap tusuk (8) ke bagian atas kepala dan tekan busi rambut ke bagian atas kepala.

Untuk memulainya, tekan tusuk penata ke arah atas.
Akar tusuk penata bergerak ke bagian atas.
Isap tusuk (8) ke bagian atas kepala dan tekan busi rambut ke bagian atas kepala.

Untuk memulainya, tekan tusuk penata ke arah atas.
Akar tusuk penata bergerak ke bagian atas.
Isap tusuk (8) ke bagian atas kepala dan tekan busi rambut ke bagian atas kepala.

Untuk memulainya, tekan tusuk penata ke arah atas.
Akar tusuk penata bergerak ke bagian atas.
Isap tusuk (8) ke bagian atas kepala dan tekan busi rambut ke bagian atas kepala.

Untuk memulainya, tekan tusuk penata ke arah atas.
Akar tusuk penata bergerak ke bagian atas.
Isap tusuk (8) ke bagian atas kepala dan tekan busi rambut ke bagian atas kepala.

Untuk memulainya, tekan tusuk penata ke arah atas.
Akar tusuk penata bergerak ke bagian atas.
Isap tusuk (8) ke bagian atas kepala dan tekan busi rambut ke bagian atas kepala.

Untuk memulainya, tekan tusuk penata ke arah atas.
Akar tusuk penata bergerak ke bagian atas.
Isap tusuk (8) ke bagian atas kepala dan tekan busi rambut ke bagian atas kepala.

Untuk memulainya, tekan tusuk penata ke arah atas.
Akar tusuk penata bergerak ke bagian atas.
Isap tusuk (8) ke bagian atas kepala dan tekan busi rambut ke bagian atas kepala.

Tenaga listrik yang diperlukan untuk mengisi daya baterai.
Untuk informasi lebih lanjut, kunjungi situs web Philips di negara Anda.

Tenaga listrik yang diperlukan untuk mengisi daya baterai.
Untuk informasi lebih lanjut, kunjungi situs web Philips di negara Anda.

Tenaga listrik yang diperlukan untuk mengisi daya baterai.
Untuk informasi lebih lanjut, kunjungi situs web Philips di negara Anda.

Tenaga listrik yang diperlukan untuk mengisi daya baterai.
Untuk informasi lebih lanjut, kunjungi situs web Philips di negara Anda.

Tenaga listrik yang diperlukan untuk mengisi daya baterai.
Untuk informasi lebih lanjut, kunjungi situs web Philips di negara Anda.

Tenaga listrik yang diperlukan untuk mengisi daya baterai.
Untuk informasi lebih lanjut, kunjungi situs web Philips di negara Anda.

Tenaga listrik yang diperlukan untuk mengisi daya baterai.
Untuk informasi lebih lanjut, kunjungi situs web Philips di negara Anda.

Tenaga listrik yang diperlukan untuk mengisi daya baterai.
Untuk informasi lebih lanjut, kunjungi situs web Philips di negara Anda.

Tenaga listrik yang diperlukan untuk mengisi daya baterai.
Untuk informasi lebih lanjut, kunjungi situs web Philips di negara Anda.

Tenaga listrik yang diperlukan untuk mengisi daya baterai.
Untuk informasi lebih lanjut, kunjungi situs web Philips di negara Anda.

Tenaga listrik yang diperlukan untuk mengisi daya baterai.
Untuk informasi lebih lanjut, kunjungi situs web Philips di negara Anda.

Tenaga listrik yang diperlukan untuk mengisi daya baterai.
Untuk informasi lebih lanjut, kunjungi situs web Philips di negara Anda.

Tenaga listrik yang diperlukan untuk mengisi daya baterai.
Untuk informasi lebih lanjut, kunjungi situs web Philips di negara Anda.

Tenaga listrik yang diperlukan untuk mengisi daya baterai.
Untuk informasi lebih lanjut, kunjungi situs web Philips di negara Anda.

Tenaga listrik yang diperlukan untuk mengisi daya baterai.
Untuk informasi lebih lanjut, kunjungi situs web Philips di negara Anda.

Tenaga listrik yang diperlukan untuk mengisi daya baterai.
Untuk informasi lebih lanjut, kunjungi situs web Philips di negara Anda.

Tenaga listrik yang diperlukan untuk mengisi daya baterai.
Untuk informasi lebih lanjut, kunjungi situs web Philips di negara Anda.

Tenaga listrik yang diperlukan untuk mengisi daya baterai.
Untuk informasi lebih lanjut, kunjungi situs web Philips di negara Anda.

Tenaga listrik yang diperlukan untuk mengisi daya baterai.
Untuk informasi lebih lanjut, kunjungi situs web Philips di negara Anda.

Tenaga listrik yang diperlukan untuk mengisi daya baterai.
Untuk informasi lebih lanjut, kunjungi situs web Philips di negara Anda.

Tenaga listrik yang diperlukan untuk mengisi daya baterai.
Untuk informasi lebih lanjut, kunjungi situs web Philips di negara Anda.

Tenaga listrik yang diperlukan untuk mengisi daya baterai.
Untuk informasi lebih lanjut, kunjungi situs web Philips di negara Anda.

Tenaga listrik yang diperlukan untuk mengisi daya baterai.
Untuk informasi lebih lanjut, kunjungi situs web Philips di negara Anda.

Tenaga listrik yang diperlukan untuk mengisi daya baterai.
Untuk informasi lebih lanjut, kunjungi situs web Philips di negara Anda.

Tenaga listrik yang diperlukan untuk mengisi daya baterai.
Untuk informasi lebih lanjut, kunjungi situs web Philips di negara Anda.

Tenaga listrik yang diperlukan untuk mengisi daya baterai.
Untuk informasi lebih lanjut, kunjungi situs web Philips di negara Anda.

Tenaga listrik yang diperlukan untuk mengisi daya baterai.
Untuk informasi lebih lanjut, kunjungi situs web Philips di negara Anda.

Tenaga listrik yang diperlukan untuk mengisi daya baterai.
Untuk informasi lebih lanjut, kunjungi situs web Philips di negara Anda.

Tenaga listrik yang diperlukan untuk mengisi daya baterai.
Untuk informasi lebih lanjut, kunjungi situs web Philips di negara Anda.

Tenaga listrik yang diperlukan untuk mengisi daya baterai.
Untuk informasi lebih lanjut, kunjungi situs web Philips di negara Anda.

Tenaga listrik yang diperlukan untuk mengisi daya baterai.
Untuk informasi lebih lanjut, kunjungi situs web Philips di negara Anda.

Tenaga listrik yang diperlukan untuk mengisi daya baterai.
Untuk informasi lebih lanjut, kunjungi situs web Philips di negara Anda.

Tenaga listrik yang diperlukan untuk mengisi daya baterai.
Untuk informasi lebih lanjut, kunjungi situs web Philips di negara Anda.

Tenaga listrik yang diperlukan untuk mengisi daya baterai.
Untuk informasi lebih lanjut, kunjungi situs web Philips di negara Anda.

Tenaga listrik yang diperlukan untuk mengisi daya baterai.
Untuk informasi lebih lanjut, kunjungi situs web Philips di negara Anda.

Tenaga listrik yang diperlukan untuk mengisi daya baterai.
Untuk informasi lebih lanjut, kunjungi situs web Philips di negara Anda.

Tenaga listrik yang diperlukan untuk mengisi daya baterai.
Untuk informasi lebih lanjut, kunjungi situs web Philips di negara Anda.

Tenaga listrik yang diperlukan untuk mengisi daya baterai.
Untuk informasi lebih lanjut, kunjungi situs web Philips di negara Anda.

Tenaga listrik yang diperlukan untuk mengisi daya baterai.
Untuk informasi lebih lanjut, kunjungi situs web Philips di negara Anda.

Tenaga listrik yang diperlukan untuk mengisi daya baterai.
Untuk informasi lebih lanjut, kunjungi situs web Philips di negara Anda.

Tenaga listrik yang diperlukan untuk mengisi daya baterai.
Untuk informasi lebih lanjut, kunjungi situs web Philips di negara Anda.

Tenaga listrik yang diperlukan untuk mengisi daya baterai.
Untuk informasi lebih lanjut, kunjungi situs web Philips di negara Anda.

Tenaga listrik yang diperlukan untuk mengisi daya baterai.
Untuk informasi lebih lanjut, kunjungi situs web Philips di negara Anda.

Tenaga listrik yang diperlukan untuk mengisi daya baterai.
Untuk informasi lebih lanjut, kunjungi situs web Philips di negara Anda.

Tenaga listrik yang diperlukan untuk mengisi daya baterai.
Untuk informasi lebih lanjut, kunjungi situs web Philips di negara Anda.

Tenaga listrik yang diperlukan untuk mengisi daya baterai.
Untuk informasi lebih lanjut, kunjungi situs web Philips di negara Anda.

Tenaga listrik yang diperlukan untuk mengisi daya baterai.
Untuk informasi lebih lanjut, kunjungi situs web Philips di negara Anda.

Tenaga listrik yang diperlukan untuk mengisi daya baterai.
Untuk informasi lebih lanjut, kunjungi situs web Philips di negara Anda.

Tenaga listrik yang diperlukan untuk mengisi daya baterai.
Untuk informasi lebih lanjut, kunjungi situs web Philips di negara Anda.

Tenaga listrik yang diperlukan untuk mengisi daya baterai.
Untuk informasi lebih lanjut, kunjungi situs web Philips di negara Anda.

Tenaga listrik yang diperlukan untuk mengisi daya baterai.
Untuk informasi lebih lanjut, kunjungi situs web Philips di negara Anda.

Tenaga listrik yang diperlukan untuk mengisi daya baterai.
Untuk informasi lebih lanjut, kunjungi situs web Philips di negara Anda.

Tenaga listrik yang diperlukan untuk mengisi daya baterai.
Untuk informasi lebih lanjut, kunjungi situs web Philips di negara Anda.

Tenaga listrik yang diperlukan untuk mengisi daya baterai.
Untuk informasi lebih lanjut, kunjungi situs web Philips di negara Anda.

Tenaga listrik yang diperlukan untuk mengisi daya baterai.
Untuk informasi lebih lanjut, kunjungi situs web Philips di negara Anda.

Tenaga listrik yang diperlukan untuk mengisi daya baterai.
Untuk informasi lebih lanjut, kunjungi situs web Philips di negara Anda.

Tenaga listrik yang diperlukan untuk mengisi daya baterai.
Untuk informasi lebih lanjut, kunjungi situs web Philips di negara Anda.

Tenaga listrik yang diperlukan untuk mengisi daya baterai.
Untuk informasi lebih lanjut, kunjungi situs web Philips di negara Anda.

Tenaga listrik yang diperlukan untuk mengisi daya baterai.
Untuk informasi lebih lanjut