

Always there to help you

Register your product and get support at
www.philips.com/welcome

EasySpeed Plus Cordless
GC2078-GC2089 series



User manual

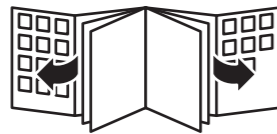

Specifications are subject to change without notice
© 2014 Koninklijke Philips N.V.
All rights reserved.



4239 000 93311

PHILIPS

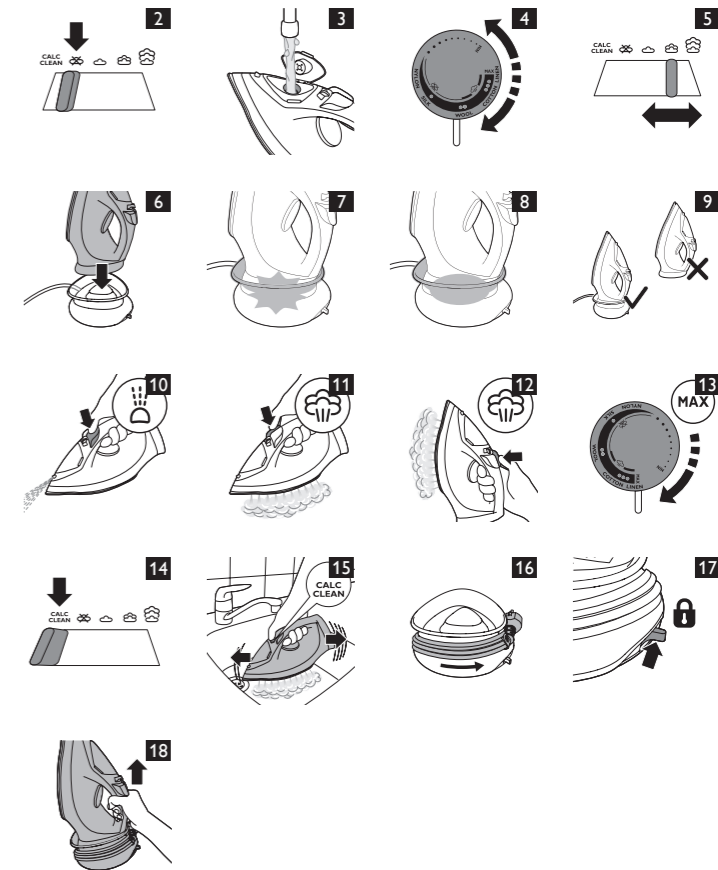
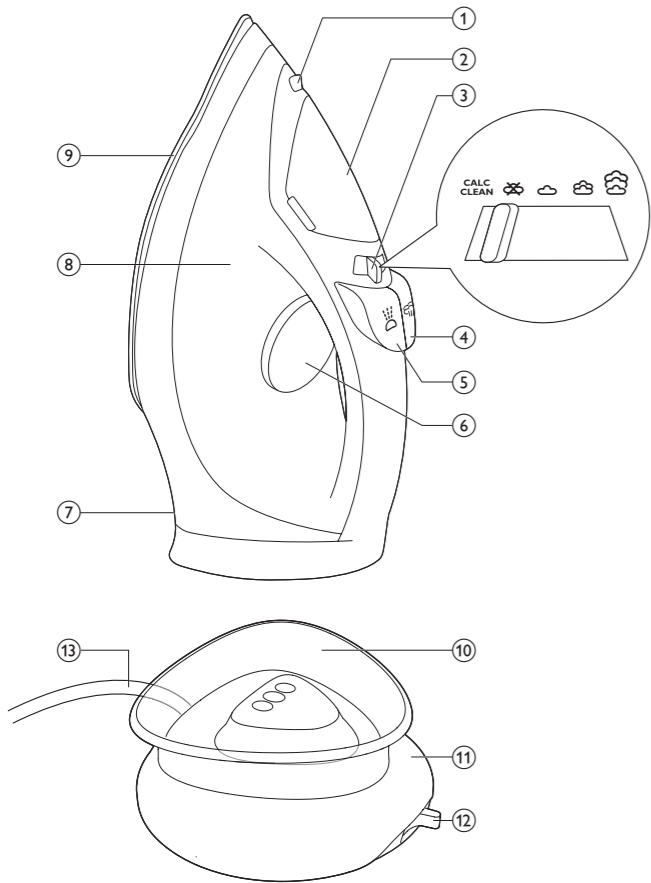





EasySpeed Plus Cordless GC2078-GC2089 series

ENGLISH	6
DEUTSCH	14
FRANÇAIS	24
NEDERLANDS	34

Important

Read the separate important information leaflet and the user manual carefully before you use the appliance. Save both documents for future reference.

General description (Fig. 1)

- 1 Spray nozzle
- 2 Cap of filling opening
- 3 Steam control
 - **CALC CLEAN** = Calc-Clean function
 -  = dry ironing
 -  = optimal steam
 -  = maximum steam
 -  = turbo steam
- 4 Steam boost button
- 5 Spray button
- 6 Temperature dial
- 7 Type plate
- 8 Water tank with MAX water level indication
- 9 Soleplate
- 10 Light ring
- 11 Base
- 12 Iron storage lock
- 13 Mains cord

Using the appliance**Filling the water tank**







Note: Your appliance has been designed to be used with tap water. In case you live in an area with hard water, fast scale build-up may occur. Therefore, it is recommended to use distilled or de-mineralized water to prolong the lifetime of your appliance.

Note: Do not add perfume, water from tumble dryer, vinegar, magnetically treated water (e.g., Aqua+), starch, descaling agents, ironing aids, chemically descaled water or other chemicals as they may cause water spitting, brown staining, or damage to your appliance.

- 1 Set the steam control to position . (Fig. 2)
- 2 Fill the water tank up to the MAX indication (Fig. 3).
- 3 Close the cap of the filling opening.

Selecting temperature and steam setting

Table 1

Fabric type	Temperature setting	Steam setting	Steam boost	Spray
Linen	MAX	 	Yes	Yes
Cotton	● ● ●	 	Yes	Yes
Wool	● ●		No	Yes
Silk	●		No	No
Synthetic fabrics (e.g. acrylic, nylon, polyamide, polyester).	●		No	No

Note: As indicated in the table above, do not use steam or steam boost at a low temperature, otherwise hot water may leak from the iron.

- 1 Consult table 1 to set the temperature dial to the appropriate setting for your garment (Fig 4)
- 2 Consult table 1 to select a steam setting that corresponds to the temperature you have set. (Fig. 5)
- 3 Place the iron on its base and connect the base to a power socket. (Fig 6.)

Note: Make sure that the base sits on a stable and level surface. It is recommended to place the base on the soft part of the ironing board.

8 ENGLISH

- 4 The light ring starts to flash blue light, indicating the iron is heating up. (Fig 7.)
- 5 When the blue light turns steady, you can start ironing. (Fig.8)

Operation of Smart Charging base

The iron is equipped with Smart Charging base. The light will indicate the status of the iron, and remind you to charge the iron after 20 to 25 seconds to ensure a good wrinkle removal performance. Please refer to table 2 for the operation of the base.

Note: to ensure good wrinkle removal performance, always put the iron on its base during the resting period. Do not place the iron on its heel. (Fig.9)

Table 2

Light status	Iron status	Instructions
Flashing blue	Heating up	Wait for iron to be ready.
Steady blue	Ready for use	You can start ironing.
Flashing orange	The iron needs to be charged now	Put the iron back to the base to charge it.
Slow breathing blue (specific types only)	Safety auto-off has been activated	Refer to Chapter "Features", section "safety auto-off".

Features

Spray function

- Press the spray button to moisten the garment to be ironed. This helps remove stubborn creases (Fig. 10).

Steam boost function

- Press and release the steam boost button for a powerful boost of steam to remove stubborn creases (Fig. 11).

- For optimal steam boost performance, it is recommended to press the steam boost trigger at a 5 seconds interval.

Vertical steam

- You can use the steam boost function when you hold the iron in vertical position for removing creases from hanging clothes, curtains etc. (Fig. 12)

Dry ironing

- Set the steam control to  to iron without steam. (Fig. 2)

Safety auto-off function (specific types only)

- The iron switches off automatically if the iron is not in use for 8 minutes. The light ring starts to slowly breath in blue to indicate the safety auto-off mode is activated.
- To let the iron heat up again, remove the iron (if the iron is on the base) and put it back to the base.

Cleaning and maintenance

Cleaning

- 1** Set the steam control to , unplug the base and let the iron cool down. (Fig. 2)
- 2** Pour any remaining water out of the water tank.
- 3** Wipe flakes and any other deposits off the soleplate with a damp cloth and a non-abrasive (liquid) cleaning agent.

Caution: To keep the soleplate smooth, avoid hard contact with metal objects. Never use a scouring pad, vinegar or other chemicals to clean the soleplate.

Note: Regularly rinse the water tank with tap water. Empty the water tank after rinsing it.

10 ENGLISH

Calc-Clean function

IMPORTANT: To prolong the lifetime of your appliance and to maintain good steaming performance, use the Calc-Clean function once every two weeks. If the water in your area is very hard (i.e. when flakes come out of the soleplate during ironing), use the Calc-Clean function more frequently.

- 1 Make sure the steam control is set to ☒. (Fig. 2)
- 2 Fill the water tank to the MAX indication. (Fig. 3)
Do not pour vinegar or other descaling agents into the water tank.

- 3 Set the temperature dial to MAX. (Fig. 13)
- 4 Plug in the base, put the iron on the base and let the iron heat up. (Fig. 6)
- 5 Remove the iron when the light ring turns steady blue. (Fig. 8)
- 6 Hold the iron over the sink. Push the steam control to the Calc-Clean position and hold it. (Fig. 14)
- 7 Gently shake the iron while holding the steam control until all water in the water tank has been used up. (Fig. 15)

Caution: While scale is flushed out, steam and boiling water also come out of the soleplate.

- 8 Set the steam control back to ☒. (Fig. 2)

Note: Repeat the Calc-Clean process if the water that comes out of the iron still contains scale particles.

After the Calc-Clean process

- 1 Put the iron on the base. Let the iron heat up to dry the soleplate.
- 2 Take the iron from the base when the light ring turns steady blue.

- 3 Move the iron gently over a piece of cloth to remove any water stains on the soleplate.

Storage

- 1 Set the steam control back to . (Fig. 2)
- 2 Pour out any remaining water from the water tank.
- 3 Unplug the mains cord and wind the mains cord around the base. (Fig. 16)

Remove iron from the base when you wind the cord, as the soleplate could still be hot.

- 4 Put the iron on the base. Lock the iron to its base. (Fig. 17)
- 5 Let the iron cool down before you store it.

You can carry the iron and base by the iron handle. (Fig. 18)

Troubleshooting

This chapter summarises the most common problems you could encounter with the appliance. If you are unable to solve the problem with the information below, visit www.philips.com/support for a list of frequently asked questions or contact the Consumer Care Centre in your country (see the worldwide guarantee leaflet for contact details).

Problem	Possible cause	Solution
The iron does not produce steam.	Cordless iron cools down after a while. It needs to be recharged.	Put the iron back to the base until the light ring turns steady blue light, indicating that the iron is ready for use again.
	The steam control is set to  .	Set the steam control to a steam setting (consult Table 1 in Chapter "using the appliance").
	The water tank is empty.	Fill the water tank.

12 ENGLISH





Problem	Possible cause	Solution
	You are using a temperature of below 2 dots.	Consult Table 1 in Chapter "using the appliance" for temperature and steam setting.
The iron leaks.	Cordless iron cools down after a while. It needs to be recharged.	Put the iron back to its base to heat up and dry the soleplate.
	You are using steam or steam boost at a low temperature.	Put the iron back to its base to heat up and dry the soleplate. Consult Table 1 for use of steam and steam boost.
	You have used the steam boost function too often within a very short period.	Put the iron back to its base to heat up and dry the soleplate. Use the steam boost function less frequently.
	The water tank is overfilled.	Do not fill the water tank beyond the MAX indication.
	The door of filling opening is not closed properly.	Make sure that the door of filling opening is closed properly.
Flakes and impurities come out of the soleplate during ironing	You have not performed Calc-Clean function for some time. The iron need to be cleaned.	Use the Calc-Clean function (see chapter 'Cleaning and maintenance', section 'Calc-Clean function').

Problem	Possible cause	Solution
When I push the steam control to the turbo steam position, the steam control jumps back.	This is normal. The turbo steam is designed as this.	Keep holding the steam control in the turbo steam position while using turbo steam. For other steam settings, this is not necessary.
Only part of the light ring is lighted in safety auto-off mode.	This is normal. This is intended to save energy in safety auto-off mode.	N/A
The base is not lighted up when I place the iron on it.	The iron is not connected to the base properly.	Take out the iron and put it back to the base again.

Wichtig!

Lesen Sie die separate Broschüre mit wichtigen Informationen und die Bedienungsanleitung sorgfältig durch, bevor Sie das Gerät verwenden. Heben Sie beides zur späteren Verwendung auf.

Übersicht (Abb. 1)

- 1 Sprühdüse
- 2 Verschlusskappe der Einfüllöffnung
- 3 Dampfgregler
 - **CALC CLEAN** = Calc-Clean-Funktion
 -  = trocken bügeln
 -  = idealer Dampf
 -  = starker Dampf
 -  = Turbodampf
- 4 Dampfstoß-Taste
- 5 Sprühtaste
- 6 Temperaturregler
- 7 Typenschild
- 8 Wasserbehälter mit Wasserstandsanzeige und Markierung MAX
- 9 Bügelsohle
- 10 Lichtring
- 11 Aufheizsockel
- 12 Aufbewahrungsverriegelung des Bügeleisens
- 13 Netzkabel

Verwenden des Geräts**Den Wasserbehälter füllen**







Hinweis: Ihr Gerät wurde für die Verwendung mit Leitungswasser entwickelt. Wenn Sie in einer Region mit sehr hartem Wasser leben, kann sich schnell Kalk bilden. Daher wird empfohlen, destilliertes oder demineralisiertes Wasser zu verwenden, um die Lebenszeit Ihres Geräts zu verlängern.

Hinweis: Geben Sie kein Parfüm, Wasser aus dem Wäschetrockner, Essig, magnetisch behandeltes Wasser (z. B. Aqua+), Stärke, Entkalkungsmittel, Bügelhilfsmittel, chemisch entkalktes Wasser oder andere Chemikalien hinzu, da dies zu Austreten von Wasser, braunen Flecken oder Schäden am Gerät führen kann.

- 1** Stellen Sie den Dampfregler auf die Position . (Abb. 2)
- 2** Füllen Sie den Wasserbehälter bis zur MAX-Markierung mit Wasser (Abb. 3).
- 3** Schließen Sie die Verschlusskappe der Einfüllöffnung.

Auswählen der Einstellung für Temperatur und Dampf

Tabelle 1

Gewebeart	Temperatureinstellung	Dampfeinstellung	Dampfstoß	Spray
Leinen	MAX	 	Ja	Ja
Baumwolle	● ● ●	 	Ja	Ja
Wolle	● ●		Nein	Ja
Seide	●		Nein	Nein
Synthetikfasern (z. B. Acryl, Nylon, Polyamid, Polyester).	●		Nein	Nein

Hinweis: Verwenden Sie wie in der Tabelle oben erwähnt keinen Dampf oder Dampfstoß bei niedrigen Temperaturen, sonst kann heißes Wasser aus dem Bügeleisen tropfen.

- 1** Halten Sie sich an Tabelle 1 hinsichtlich der richtigen Einstellung für Ihre Kleidungsstücke. (Abb. 4)
- 2** Halten Sie sich an Tabelle 1 hinsichtlich der Auswahl einer Dampfstufe, die der Temperatur entspricht, die Sie eingestellt haben. (Abb. 5)
- 3** Stellen Sie das Bügeleisen auf seinen Aufheizsockel, und schließen Sie den Aufheizsockel an eine Steckdose an. (Abb. 6.)

16 DEUTSCH

Hinweis: Vergewissern Sie sich, dass der Aufheizsockel auf einer stabilen und ebenen Oberfläche steht. Es wird empfohlen, den Aufheizsockel auf dem weichen Teil des Bügelbretts abzustellen.

- 4** Der Lichtring beginnt blau zu blinken und zeigt damit an, dass das Bügeleisen aufgeheizt wird. (Abb. 7.)
- 5** Wenn das blaue Licht stetig leuchtet, können Sie mit dem Bügeln beginnen. (Abb. 8)

Betrieb der intelligenten Ladestation

Das Bügeleisen ist mit einer intelligenten Ladestation ausgestattet. Das Licht zeigt den Status des Bügeleisens an und erinnert Sie daran, das Bügeleisen nach 20 bis 25 Sekunden zu laden, um eine gute Faltenglättung zu gewährleisten. Informationen zum Betrieb des Aufheizsockels entnehmen Sie der Tabelle 2.

Hinweis: Um eine gute Faltenglättung zu gewährleisten, stellen Sie das Bügeleisen während der Ruhephase stets auf den Aufheizsockel. Stellen Sie das Bügeleisen nicht aufrecht ab. (Abb. 9)

Tabelle 2

Statusanzeige	Bügeleisenstatus	Anweisungen
Blau blinkend	Aufheizen	Warten Sie, bis das Bügeleisen bereit ist.
Kontinuierlich blau	Einsatzbereit	Sie können mit dem Bügelvorgang beginnen.
Blinkt orange	Das Bügeleisen muss jetzt geladen werden.	Stellen Sie das Bügeleisen auf den Aufheizsockel zurück, um es zu laden.
Langsam blau blinkend (nur bestimmte Gerätetypen)	Automatische Sicherheitsabschaltung wurde aktiviert	Lesen Sie das Kapitel „Funktionen“, Abschnitt „Sicherheitsabschaltung“.

Eigenschaften

Spraydüse

- Betätigen Sie die Sprühtaste, um das Kleidungsstück anzuweichen. Das erleichtert Ihnen das Ausbügeln hartnäckiger Falten (Abb. 10).

Dampfstoß-Funktion

- Drücken Sie die Dampfstoß-Taste, und lassen Sie sie wieder los, um durch den kräftigen Dampfstoß hartnäckige Falten ausbügeln zu können (Abb. 11).
- Für eine ideale Dampfstoßleistung empfehlen wir Ihnen, den Dampfstoßauslöser in Abständen von 5 Sekunden zu drücken.

Vertikaldampf

- Die Dampfstoß-Funktion kann auch bei senkrecht gehaltenem Bügeleisen eingesetzt werden. Diese Funktion eignet sich besonders zum Glätten von hängenden Kleidungsstücken, Vorhängen usw. (Abb. 12)

Trockenes Bügeln

- Stellen Sie den Dampfregler auf , um ohne Dampf zu bügeln. (Abb. 2)

Abschaltautomatik (nur bestimmte Gerätetypen)

- Das Bügeleisen schaltet sich automatisch aus, wenn das Bügeleisen 8 Minuten lang nicht verwendet wurde. Der Lichtring fängt an, langsam blau zu blinken und zeigt damit an, dass die automatische Sicherheitsabschaltung aktiviert ist.
- Um das Bügeleisen erneut aufzuheizen, entfernen Sie das Bügeleisen (wenn es sich auf dem Aufheizsockel befindet), und stellen Sie es erneut auf den Aufheizsockel.

Reinigung und Wartung

Pflege

- 1 Stellen Sie den Dampfgler auf , trennen Sie den Aufheizsockel von der Stromversorgung, und lassen Sie das Bügeleisen auskühlen. (Abb. 2)
- 2 Gießen Sie verbleibendes Wasser aus dem Wasserbehälter.
- 3 Wischen Sie Kalkpartikel und andere Ablagerungen mit einem feuchten Tuch und etwas Spülmittel von der Bügelsohle.

Achtung: Damit die Bügelsohle glatt bleibt, sollte sie nicht mit Metallgegenständen in Berührung kommen. Verwenden Sie zur Reinigung der Bügelsohle niemals Scheuerschwämme, Essig oder Chemikalien.

Hinweis: Spülen Sie den Wasserbehälter regelmäßig mit klarem Leitungswasser aus. Entleeren Sie den Wasserbehälter nach dem Ausspülen.

Calc-Clean-Funktion

WICHTIG: Verwenden Sie die Quick Calc-Funktion einmal alle zwei Wochen, um die Lebenszeit Ihres Geräts zu verlängern und eine gute Dampfleistung beizubehalten. Wenn das Wasser an Ihrem Wohnort sehr hart ist (d. h. wenn beim Bügeln Kalkpartikel aus der Bügelsohle austreten), sollten Sie die Calc-Clean-Funktion häufiger anwenden.

- 1 Vergewissern Sie sich, dass der Dampfgler auf  gestellt ist. (Abb. 2)
- 2 Füllen Sie den Wasserbehälter bis zur MAX-Markierung mit Wasser. (Abb. 3)

Geben Sie keinen Essig oder andere Entkalkungsmittel in den Wasserbehälter.

- 3 Stellen Sie den Temperaturregler auf MAX. (Abb. 13)

- 4 Schließen Sie den Aufheizsockel an die Stromversorgung an, stellen Sie das Bügeleisen auf den Aufheizsockel, und lassen Sie das Bügeleisen aufheizen. (Abb. 6)
- 5 Nehmen Sie das Bügeleisen vom Aufheizsockel, wenn der Lichtring stetig blau leuchtet. (Abb. 8)
- 6 Halten Sie das Bügeleisen über ein Spülbecken. Schieben Sie den Dampfregler auf die Calc-Clean-Position, und halten Sie ihn gedrückt. (Abb. 14)
- 7 Schütteln Sie das Bügeleisen leicht, bis jegliches Wasser im Wasserbehälter verbraucht ist. (Abb. 15)

Achtung: Während Kalkpartikel herausgespült werden, entweichen auch Dampf und kochendes Wasser aus der Bügelsohle.

- 8 Stellen Sie den Dampfregler zurück auf . (Abb. 2)

Hinweis: Wiederholen Sie den Calc-Clean-Vorgang, falls das aus dem Bügeleisen austretende Wasser noch immer Kalkrückstände enthält.

Nach dem Entkalken

- 1 Stellen Sie das Bügeleisen auf den Aufheizsockel. Lassen Sie das Bügeleisen aufheizen, um die Bügelsohle zu trocknen.
- 2 Nehmen Sie das Bügeleisen vom Aufheizsockel, wenn der Lichtring stetig blau leuchtet.
- 3 Führen Sie das Bügeleisen einige Male leicht über ein Tuch, um Wasserflecken von der Bügelsohle zu entfernen.

Aufbewahrung

- 1 Stellen Sie den Dampfregler zurück auf . (Abb. 2)
- 2 Gießen Sie verbleibendes Wasser aus dem Wasserbehälter.
- 3 Ziehen Sie den Netzstecker, und wickeln Sie das Netzkabel um den Aufheizsockel. (Abb. 16)

20 DEUTSCH

Nehmen Sie beim Aufwickeln des Kabels das Bügeleisen vom Aufheizsockel, da die Bügelsohle noch heiß sein könnte.

- 4 Stellen Sie das Bügeleisen auf den Aufheizsockel. Arretieren Sie das Bügeleisen auf dem Aufheizsockel. (Abb. 17)
- 5 Lassen Sie das Bügeleisen abkühlen, bevor Sie es wegräumen. Sie können das Bügeleisen und den Aufheizsockel am Bügeleisen Griff tragen. (Abb. 18)

Fehlerbehebung

In diesem Abschnitt sind die häufigsten Probleme zusammengestellt, die mit Ihrem Gerät auftreten können. Sollten Sie ein Problem mithilfe der nachstehenden Informationen nicht beheben können, besuchen Sie unsere Website unter www.philips.com/support für eine Liste mit häufig gestellten Fragen, oder wenden Sie sich an das Service-Center in Ihrem Land (entnehmen Sie die Kontaktdaten der internationalen Garantieschrift).

Problem	Mögliche Ursache	Lösung
Das Bügeleisen erzeugt keinen Dampf.	Kabelloses Bügeleisen kühlt nach einer Weile ab. Es muss aufgeladen werden.	Stellen Sie das Bügeleisen in den Aufheizsockel zurück, bis der Lichtring stetig blau leuchtet und damit anzeigt, dass das Bügeleisen erneut einsatzbereit ist.
	Der Dampfgregler steht auf Position  .	Stellen Sie den Dampfgregler auf eine Dampfeinstellung ein (halten Sie sich an Tabelle 1 im Kapitel "Verwenden des Geräts").

Problem	Mögliche Ursache	Lösung
	Der Wasserbehälter ist leer.	Füllen Sie den Wasserbehälter.
	Sie verwenden eine Temperatur unter den 2 Punkten.	Halten Sie sich an Tabelle 1 im Kapitel "Verwenden des Geräts" für die Einstellung von Temperatur und Dampf.
Aus dem Bügeleisen läuft Wasser aus.	Kabelloses Bügeleisen kühlt nach einer Weile ab. Es muss aufgeladen werden.	Stellen Sie das Bügeleisen auf den Aufheizsockel zurück, um es aufzuheizen und die Bügelsohle zu trocknen.
	Sie verwenden Dampf oder Dampfstoß bei einer niedrigen Temperatur.	Stellen Sie das Bügeleisen auf den Aufheizsockel zurück, um es aufzuheizen und die Bügelsohle zu trocknen. In Tabelle 1 finden Sie Informationen zum Dampf und Dampfstoß.

22 DEUTSCH





Problem	Mögliche Ursache	Lösung
	Sie haben die Dampfstoß-Funktion zu oft innerhalb zu kurzer Zeit aktiviert.	Stellen Sie das Bügeleisen auf den Aufheizsockel zurück, um es aufzuheizen und die Bügelsohle zu trocknen. Verwenden Sie die Dampfstoßfunktion seltener.
	Der Wasserbehälter ist übervoll.	Füllen Sie den Wasserbehälter nicht über die Markierung MAX hinaus.
	Die Klappe der Einfüllöffnung ist nicht richtig geschlossen.	Vergewissern Sie sich, dass die Klappe der Einfüllöffnung ordnungsgemäß geschlossen ist.
Kalkpartikel und Verunreinigungen treten beim Bügeln aus der Bügelsohle aus.	Sie haben die Calc-Clean-Funktion seit längerem nicht mehr durchgeführt. Das Bügeleisen muss gereinigt werden.	Verwenden Sie die Calc-Clean-Funktion (siehe Kapitel "Reinigung und Wartung", Abschnitt "Calc-Clean-Funktion").

Problem	Mögliche Ursache	Lösung
Wenn ich den Dampfregler auf die Turbodampfposition schiebe, springt der Dampfregler zurück.	Das ist normal. Der Turbodampf ist so konzipiert.	Halten Sie den Dampfregler in der Turbodampfposition, wenn Sie den Turbodampf verwenden. Bei allen anderen Dampfeinstellungen ist dies nicht notwendig.
Nur ein Teil des Leuchtrings leuchtet im Modus für die automatische Sicherheitsabschaltung.	Das ist normal. Damit soll im Modus für die automatische Sicherheitsabschaltung Energie gespart werden.	N/V
Der Aufheizsockel leuchtet nicht, wenn ich das Bügeleisen darauf stelle.	Das Bügeleisen ist nicht ordnungsgemäß mit dem Aufheizsockel verbunden.	Nehmen Sie das Bügeleisen heraus, und stellen Sie es auf den Aufheizsockel zurück.

Important

Veillez lire la brochure séparée sur les informations importantes et le mode d'emploi avant d'utiliser l'appareil. Conservez les deux documents afin de pouvoir vous y référer ultérieurement.

Description générale (fig. 1)

- 1 Spray
- 2 Bouchon de l'orifice de remplissage
- 3 Commande de vapeur
 - **CALC CLEAN** = fonction anticalcaire
 -  = repassage à sec
 -  = vapeur optimale
 -  = vapeur maximale
 -  = vapeur turbo
- 4 Bouton Effet pressing
- 5 Bouton spray
- 6 Thermostat
- 7 Plaque signalétique
- 8 Réservoir d'eau avec indication de niveau MAX
- 9 Semelle
- 10 Anneau lumineux
- 11 Base
- 12 Verrou de rangement du fer
- 13 Cordon d'alimentation

Utilisation de l'appareil**Remplissage du réservoir**





Remarque : votre appareil a été conçu pour être utilisé avec de l'eau du robinet. Si vous habitez dans une zone où l'eau est calcaire, des dépôts de calcaire peuvent se former rapidement. Par conséquent, il est recommandé d'utiliser de l'eau distillée ou déminéralisée pour prolonger la durée de vie de votre appareil.

Remarque : n'ajoutez pas de parfum, d'eau provenant du sèche-linge, de vinaigre, d'eau magnétique (par ex. Aqua+), d'amidon, de détartrants, de produits d'aide au repassage ou d'autres agents chimiques dans le réservoir d'eau car ils peuvent entraîner des projections d'eau, des taches marron ou des dommages à votre appareil.

- 1** Réglez la commande de vapeur sur la position . (Fig. 2)
- 2** Remplissez le réservoir d'eau jusqu'au niveau MAX (Fig. 3).
- 3** Fermez le bouchon de l'orifice de remplissage.

Sélection de la température et réglage de la vapeur

Tableau 1

Type de tissu	Réglage de température	Réglage de vapeur	Effet pressing	Spray
Lin	MAX		Oui	Oui
Coton	●●●		Oui	Oui
Laine	●●		Non	Oui
Soie	●		Non	Non
Fibres synthétiques (par ex. acrylique, nylon, polyamide, polyester).	●		Non	Non

Remarque : n'utilisez pas la vapeur ni l'effet pressing à faible température, comme indiqué dans le tableau ci-dessous. De l'eau chaude pourrait s'écouler du fer à repasser le cas échéant.

26 FRANÇAIS

- 1 Consultez le tableau 1 pour régler le thermostat sur la position appropriée pour votre vêtement (Fig. 4).
- 2 Consultez le tableau 1 pour sélectionner un réglage de vapeur qui correspond à la température que vous avez définie. (Fig. 5)
- 3 Placez le fer à repasser sur sa base et branchez la base sur une prise secteur. (Fig. 6)

Remarque : veillez à placer la base sur une surface stable et plane. Il est recommandé de placer la base sur la zone molletonnée de la planche à repasser.

- 4 L'anneau lumineux commence à clignoter en bleu pour indiquer que le fer chauffe. (Fig. 7)
- 5 Lorsque le voyant bleu s'allume de façon continue, vous pouvez commencer le repassage. (Fig. 8)

Fonctionnement de la base Smart Charging

Le fer à repasser est doté d'une base Smart Charging Le voyant indique l'état du fer à repasser et vous rappelle de charger le fer après 20 à 25 secondes pour une élimination optimale des plis. Veuillez consulter le tableau 2 pour plus d'informations sur le fonctionnement de la base.

Remarque : pour une élimination optimale des plis, placez systématiquement le fer à repasser sur sa base pendant la période de repos. Ne posez pas le fer à repasser sur son talon. (Fig. 9)

Tableau 2

État du voyant	État du fer à repasser	Instructions
Bleu clignotant	Temps de chauffe	Attendez que le fer soit prêt.
Bleu fixe	Prêt à l'emploi	Vous pouvez commencer le repassage.
Orange clignotant	Le fer doit être rechargé	Placez le fer sur sa base pour le charger.
Bleu clignotant lentement (certains modèles uniquement)	Arrêt automatique de sécurité activé	Consultez le chapitre « Caractéristiques », section « Arrêt automatique de sécurité ».

Caractéristiques

Fonction Spray

- Appuyez sur le bouton spray afin d'humidifier le vêtement à repasser. Ceci permet d'enlever les faux plis les plus tenaces (Fig. 10).

Fonction Effet pressing

- Appuyez sur le bouton Effet pressing, puis relâchez-le pour obtenir un jet de vapeur puissant afin d'éliminer les faux plis les plus tenaces (Fig. 11).
- Pour un effet pressing optimal, il est recommandé d'appuyer sur la gâchette vapeur par intervalles de 5 secondes.

Défroissage vertical

- Vous pouvez également utiliser la fonction Effet pressing lorsque vous tenez le fer en position verticale pour enlever les faux plis des vêtements sur cintre ou des rideaux, etc. (Fig. 12)

28 FRANÇAIS

Repassage à sec

- Réglez la commande de vapeur sur  pour repasser sans vapeur. (Fig. 2)

Fonction d'arrêt automatique de sécurité (certains modèles uniquement)

- Le fer à repasser s'éteint automatiquement s'il n'a pas été utilisé pendant 8 minutes. L'anneau lumineux commence à clignoter lentement en bleu lorsque le mode d'arrêt automatique de sécurité est activé.
- Pour que le fer à repasser se réchauffe, retirez-le de la base (le cas échéant) puis replacez-le dessus.

Nettoyage et entretien

Nettoyage

- 1** Réglez la commande de vapeur sur , débranchez la base et laissez le fer refroidir. (Fig. 2)
- 2** Videz l'eau qui se trouve encore dans le réservoir.
- 3** Ôtez les particules de calcaire et autres impuretés de la semelle au moyen d'un chiffon humide et d'un détergent (liquide) non abrasif.

Attention : évitez le contact de la semelle avec tout objet métallique afin de ne pas l'endommager. N'utilisez jamais de tampons à récureur, vinaigre ou autres produits chimiques pour nettoyer la semelle.

Remarque : rincez régulièrement le réservoir avec de l'eau du robinet. Videz le réservoir après le rinçage.

Fonction anticalcaire

IMPORTANT : pour prolonger la durée de vie de votre appareil et maintenir de bonnes performances de vapeur, utilisez la fonction anticalcaire toutes les deux semaines. Si l'eau de votre région est calcaire (par exemple, si des particules de calcaire s'écoulent de la semelle pendant le repassage), utilisez la fonction anticalcaire plus fréquemment.

- 1 Assurez-vous que la commande de vapeur est réglée sur . (Fig. 2)
- 2 Remplissez le réservoir d'eau jusqu'au niveau MAX (Fig. 3)
Ne versez pas de vinaigre ou d'autres détartrants dans le réservoir d'eau.
- 3 Réglez le thermostat sur la position MAX. (Fig. 13)
- 4 Branchez la base, placez le fer à repasser sur la base et laissez le fer chauffer. (Fig. 6)
- 5 Retirez le fer à repasser lorsque l'anneau lumineux reste allumé en permanence. (Fig. 8)
- 6 Tenez le fer à repasser au-dessus de l'évier. Maintenez la commande de vapeur en position Calc-Clean. (Fig. 14)
- 7 Secouez légèrement le fer à repasser tout en maintenant la commande de vapeur, jusqu'à ce qu'il n'y ait plus d'eau dans le réservoir. (Fig. 15)

Attention : lorsque les résidus de calcaire sont évacués, de la vapeur et de l'eau bouillante sortent également de la semelle.

- 8 Réglez à nouveau la commande de vapeur sur . (Fig. 2)

Remarque : répétez cette opération si l'eau qui s'écoule du fer contient encore des résidus de calcaire.

Après le traitement anticalcaire

- 1 Posez le fer à repasser sur sa base. Laissez le fer à repasser chauffer pour sécher la semelle.
- 2 Retirez le fer à repasser de la base lorsque l'anneau lumineux reste allumé en permanence.
- 3 Repassez un morceau de tissu afin d'éliminer les dernières gouttes d'eau qui se sont formées sur la semelle.

Rangement

- 1 Réglez à nouveau la commande de vapeur sur . (Fig. 2)
- 2 Videz l'eau qui se trouve encore dans le réservoir.
- 3 Débranchez le cordon et enrroulez-le autour de la base. (Fig. 16)
Retirez le fer à repasser de la base lorsque vous enrroulez le cordon, la semelle pouvant être encore chaude.
- 4 Posez le fer à repasser sur sa base. Verrouillez le fer sur sa base. (Fig. 17)
- 5 Laissez toujours refroidir le fer avant de le ranger.
Vous pouvez transporter le fer à repasser et la base avec la poignée du fer. (Fig. 18)

Dépannage

Cette rubrique présente les problèmes les plus courants que vous pouvez rencontrer avec votre appareil. Si vous ne parvenez pas à résoudre le problème à l'aide des informations ci-dessous, rendez-vous sur www.philips.com/support pour consulter les questions fréquemment posées, ou contactez le Service Consommateurs de votre pays (voir le dépliant de garantie internationale pour les coordonnées).

Problème	Cause possible	Solution
Le fer ne produit pas de vapeur:	Le fer à repasser sans fil refroidit au bout d'un moment. Il doit être rechargé.	Placez le fer à repasser sur sa base jusqu'à ce que l'anneau lumineux s'allume en bleu de façon continue pour indiquer que le fer est à nouveau prêt à l'emploi.
	La commande de vapeur est réglée sur  .	Réglez la commande de vapeur sur un réglage vapeur (voir le tableau 1 du chapitre « Utilisation de l'appareil »).
De l'eau s'écoule du fer:	Le réservoir d'eau est vide.	Remplissez le réservoir d'eau.
	La température définie est inférieure à 2 points.	Consultez le tableau 1 du chapitre « Utilisation de l'appareil » pour plus d'informations sur les réglages concernant la température et la vapeur.
De l'eau s'écoule du fer:	Le fer à repasser sans fil refroidit au bout d'un moment. Il doit être rechargé.	Remplacez le fer sur sa base pour le réchauffer et sécher la semelle.
	Vous utilisez la vapeur ou l'effet pressing à faible température.	Remplacez le fer sur sa base pour le réchauffer et sécher la semelle. Consultez le tableau 1 pour plus d'informations sur les réglages concernant la vapeur et l'effet pressing.

32 FRANÇAIS



Problème	Cause possible	Solution
	Vous avez utilisé la fonction Effet pressing trop souvent dans un laps de temps trop court.	Remplacez le fer sur sa base pour le réchauffer et sécher la semelle. Utilisez moins fréquemment la fonction Effet pressing.
	Le réservoir d'eau est trop rempli.	Ne remplissez pas le réservoir au-delà de l'indication MAX.
	L'ouverture de l'orifice de remplissage n'est pas correctement fermée.	Assurez-vous que l'ouverture de l'orifice de remplissage est correctement fermée.
Des particules de calcaire et des impuretés s'écoulent de la semelle pendant le repassage.	Vous n'avez pas utilisé la fonction anticalcaire depuis un certain temps. Le fer à repasser doit être nettoyé.	Utilisez la fonction anticalcaire (voir le chapitre « Nettoyage et entretien », section « Fonction anticalcaire »).
Lorsque je règle la commande de vapeur sur la position de vapeur turbo, la commande de vapeur revient à sa position initiale.	Ce phénomène est normal. La commande vapeur turbo est conçue ainsi.	Maintenez la commande de vapeur en position de vapeur turbo lorsque vous utilisez la vapeur turbo. Pour les autres réglages vapeur, cela n'est pas nécessaire.

Problème	Cause possible	Solution
Seule une partie de l'anneau lumineux s'allume en mode d'arrêt automatique de sécurité.	Ce phénomène est normal. Cela a pour but d'économiser de l'énergie en mode d'arrêt automatique de sécurité.	N/A
La base ne s'allume pas lorsque je place le fer à repasser dessus.	Le fer à repasser n'est pas relié correctement à la base.	Retirez le fer à repasser et replacez-le sur la base.

Belangrijk!

Lees de afzonderlijke folder met belangrijke informatie en de gebruiksaanwijzing zorgvuldig door voordat u het apparaat gaat gebruiken. Bewaar beide documenten om deze indien nodig later te kunnen raadplegen.

Algemene beschrijving (afb. 1)

- 1 Sproeikop
- 2 Klepje van vulopening
- 3 Stoomregelaar
 - **CALC CLEAN** = Calc-Clean-functie
 -  = droogstrijken
 -  = optimale stoom
 -  = maximale stoom
 -  = turbostoom
- 4 Stoomstootknop
- 5 Sproeiknop
- 6 Temperatuurregelaar
- 7 Typeplaatje
- 8 Waterreservoir met MAX-waterniveauaanduiding
- 9 Zoolplaat
- 10 Lichtring
- 11 Voetstuk
- 12 Veiligheidsvergrendeling strijkijzer
- 13 Netsnoer

Het apparaat gebruiken**Het waterreservoir vullen**

Opmerking: het apparaat is ontworpen voor gebruik met kraanwater. Als u in een gebied met hard water woont, kan er snel kalkaanslag ontstaan. Daarom wordt u aangeraden gedistilleerd of gedemineraliseerd water te gebruiken om de levensduur van het apparaat te verlengen.

Opmerking: voeg geen parfum, condensatiewater van de wasdroger, azijn, magnetisch behandeld water (bijv. Aqua+), stijfsel, ontkalkingsmiddelen, strijkhulpmiddelen, chemisch ontkalkt water of andere chemische stoffen toe. Deze kunnen bruine vlekken en schade aan uw apparaat veroorzaken en ervoor zorgen dat er water uit uw apparaat spat.

- 1** Zet de stoomregelaar op stand . (Afb. 2)
- 2** Vul het waterreservoir tot de MAX-aanduiding (Afb. 3).
- 3** Sluit het klepje van de vulopening.

Temperatuur- en stoomstand selecteren

Tabel 1

Stofsoort	Temperatuurstand	Stoomstand	Extra stoomstoot	Spray
Linnen	MAX		Ja	Ja
Katoen	●●●		Ja	Ja
Wol	●●		Nee	Ja
Zijde	●		Nee	Nee
Synthetische stoffen (bijv. acryl, nylon, polyamide, polyester).	●		Nee	Nee

Opmerking: gebruik geen stoom of stoomstoot bij een lage temperatuur, zoals weergegeven in de bovenstaande tabel, anders kan er heet water uit het strijkijzer lekken.

36 NEDERLANDS

- 1 Raadpleeg tabel 1 om de temperatuurregelaar op de geschikte stand voor uw kledingstuk te zetten (Afb. 4)
- 2 Raadpleeg tabel 1 om een stoomstand te kiezen die geschikt is voor de temperatuur die u hebt ingesteld. (Afb. 5)
- 3 Plaats het strijkijzer op het voetstuk en sluit het voetstuk aan op een stopcontact. (Afb. 6)

Opmerking: zorg ervoor dat het voetstuk op een stabiel en vlak oppervlak staat. U wordt aangeraden het voetstuk op het zachte deel van de strijkplank te zetten.

- 4 De lichtring begint blauw te knippen om aan te geven dat het strijkijzer aan het opwarmen is. (Afb. 7)
- 5 U kunt beginnen met strijken wanneer de lichtring onafgebroken blauw blijft branden. (Afb. 8)

Bediening van het slimme oplaadstation

Het strijkijzer is uitgerust met een slim oplaadstation. Het lampje geeft de status van het strijkijzer aan en herinnert u eraan het strijkijzer na 20 tot 25 seconden op te warmen om kreuken optimaal te kunnen blijven verwijderen. Raadpleeg tabel 2 voor de bediening van het voetstuk.

Opmerking: plaats het strijkijzer altijd terug op het voetstuk als u het apparaat even niet gebruikt voor optimale prestaties. Zet het strijkijzer niet op zijn achterkant. (Afb. 9)

Tabel 2

Status lampje	Status strijkijzer	Instructies
Knippert blauw	Opwarmen	Wacht tot het strijkijzer heet is.
Onafgebroken blauw	Klaar voor gebruik	U kunt gaan strijken.
Knippert oranje	Het strijkijzer moet worden opgeladen	Plaats het strijkijzer terug op het voetstuk om het op te laden.
Knippert langzaam blauw (alleen bepaalde typen)	Automatische uitschakelfunctie is geactiveerd	Raadpleeg het gedeelte 'Automatische uitschakelfunctie' in het hoofdstuk 'Kenmerken'.

Kenmerken

Sprayfunctie

- Druk op de sproeiknop om de stof vochtig te maken. Zo kunt u hardnekkige kreuken verwijderen (Afb. 10).

Stoomstootfunctie

- Druk op de stoomstootknop en laat deze weer los voor een krachtige stoomstoot waarmee u hardnekkige kreuken verwijdert (Afb. 11).
- Voor optimale stoomstootprestaties is het raadzaam de stoomstootknop met tussenperiodes van 5 seconden in te drukken.

Verticale stoom

- U kunt de stoomstootfunctie gebruiken terwijl u het strijkijzer verticaal houdt. Zo kunt u kreuken verwijderen uit hangende kleding, gordijnen enz. (Afb. 12)

Droogstrijken

- Zet de stoomregelaar op  om zonder stoom te strijken. (Afb. 2)

Automatische uitschakelfunctie (alleen bepaalde typen)

- Het strijkijzer wordt automatisch uitgeschakeld als het strijkijzer langer dan 8 minuten niet wordt gebruikt. De lichtring begint langzaam blauw te knippen om aan te geven dat de automatische uitschakelmodus is geactiveerd.
- Als u het strijkijzer opnieuw wilt opwarmen, haalt u het strijkijzer even van het voetstuk (als het op het voetstuk staat) en plaatst u het terug.

Reiniging en onderhoud

Schoonmaken

- 1 Stel de stoomregelaar in op , koppel het netsnoer los en laat het strijkijzer afkoelen. (Afb. 2)
- 2 Giet het resterende water uit het waterreservoir.
- 3 Veeg schilfers en andere verontreinigingen van de zoolplaat met een vochtige doek en een niet-schurend (vloeibaar) schoonmaakmiddel.

Waarschuwing: als u de zoolplaat glad wilt houden, voorkom dan dat deze hard in aanraking komt met metalen voorwerpen. Gebruik nooit een schuur spons, azijn of andere chemicaliën om de zoolplaat te reinigen.

Opmerking: spoel het waterreservoir regelmatig schoon met kraanwater. Leeg het waterreservoir na het schoonspoelen.

Calc-Clean-functie

BELANGRIJK: om de levensduur van uw apparaat te verlengen en de stoomproductie optimaal te houden, gebruikt u de Calc-Clean-functie om de twee weken. Als het water in uw gebied hard is (bijvoorbeeld wanneer er tijdens het strijken schilfers uit de zoolplaat komen), gebruik de Calc-Clean-functie dan vaker.

- 1 Zorg ervoor dat de stoomregelaar is ingesteld op . (Afb. 2)
- 2 Vul het waterreservoir tot aan de MAX-aanduiding. (Afb. 3)
Giet geen azijn of andere ontkalkingsmiddelen in het waterreservoir.
- 3 Stel de temperatuurregelaar in op MAX. (Afb. 13)
- 4 Sluit het voetstuk aan, plaats het strijkijzer op het voetstuk en laat het strijkijzer opwarmen. (Afb. 6)
- 5 Verwijder het strijkijzer wanneer de lichtring onafgebroken blauw gaat branden. (Afb. 8)
- 6 Houd het strijkijzer boven de gootsteen. Schuif de stoomregelaar naar de Calc-Clean-stand en houd deze vast. (Afb. 14)
- 7 Schud het strijkijzer voorzichtig heen en weer terwijl u de stoomregelaar ingedrukt houdt tot al het water in het waterreservoir is opgebruikt. (Afb. 15)

Waarschuwing: terwijl de kalk wordt weggespoeld, komt er ook stoom en kokend water uit de zoolplaat.

- 8 Schuif de stoomregelaar terug naar . (Afb. 2)

Opmerking: herhaal het Calc-Clean-proces als het water dat uit het strijkijzer komt nog steeds veel kalkdeeltjes bevat.

Na het gebruik van de Calc-Clean-functie

- 1** Plaats het strijkijzer op het voetstuk. Laat het strijkijzer opwarmen om de zoolplaat te drogen.
- 2** Haal het strijkijzer van het voetstuk wanneer de lichtring onafgebroken blauw gaat branden.
- 3** Beweeg het strijkijzer voorzichtig over een lap om eventuele watervlekken van de zoolplaat te verwijderen.

Opbergen

- 1** Schuif de stoomregelaar terug naar . (Afb. 2)
- 2** Giet het resterende water uit het waterreservoir.
- 3** Koppel het netsnoer los en wikkel het snoer rond de voet. (Afb. 16)

Haal het strijkijzer van het voetstuk wanneer u het snoer omwikkelt aangezien de zoolplaat nog heet kan zijn.

- 4** Plaats het strijkijzer op het voetstuk. Vergrendel het strijkijzer op het voetstuk. (Afb. 17)
- 5** Laat het strijkijzer afkoelen voordat u het opbergt.
U kunt het strijkijzer en het voetstuk oppakken bij de handgreep van het strijkijzer. (Afb. 18)

Problemen oplossen

Dit hoofdstuk behandelt in het kort de problemen die u kunt tegenkomen tijdens het gebruik van het apparaat. Als u het probleem niet kunt oplossen met de informatie hieronder, ga dan naar www.philips.com/support voor een lijst met veelgestelde vragen of neem contact op met het Consumer Care Centre in uw land (zie het 'worldwide garantie'-vouwblad voor contactgegevens).

Probleem	Mogelijke oorzaak	Oplossing
Het strijkijzer produceert geen stoom.	Snoerloze strijkijzers koelen na een tijdje af. U moet ze dan opnieuw opwarmen.	Plaats het strijkijzer terug op het voetstuk tot de lichtring onafgebroken blauw brandt, wat aangeeft dat het strijkijzer weer klaar is voor gebruik.
	De stoomregelaar is ingesteld op  .	Stel de stoomregelaar in op een stoomstand (raadpleeg Tabel 1 in het hoofdstuk 'Het apparaat gebruiken').
	Het waterreservoir is leeg.	Vul het waterreservoir.
	U gebruikt een temperatuur van minder dan 2 stippen.	Raadpleeg Tabel 1 in het hoofdstuk 'Het apparaat gebruiken' voor temperatuur- en stoomstanden.
Het strijkijzer lekt.	Snoerloze strijkijzers koelen na een tijdje af. U moet ze dan opnieuw opwarmen.	Plaats het strijkijzer terug op het voetstuk om het op te warmen en maak de zoolplaat droog.
	U gebruikt stoom of stoomstoten bij een lage temperatuur.	Plaats het strijkijzer terug op het voetstuk om het op te warmen en maak de zoolplaat droog. Raadpleeg Tabel 1 als u stoom of stoomstoten wilt gebruiken.

42 NEDERLANDS

Probleem	Mogelijke oorzaak	Oplossing
	U hebt de stoomstootfunctie te vaak achter elkaar gebruikt.	Plaats het strijkijzer terug op het voetstuk om het op te warmen en maak de zoolplaat droog. Gebruik de stoomstootfunctie minder vaak achter elkaar.
	Het waterreservoir is te vol.	Vul het waterreservoir nooit tot boven de MAX-aanduiding.
	Het klepje van de vulopening is niet goed gesloten.	Zorg ervoor dat het klepje van de vulopening goed is gesloten.
Er komen schilfertjes en verontreinigingen uit de zoolplaat tijdens het strijken.	U hebt de Calc-Clean-functie al een tijdje niet meer gebruikt. Het strijkijzer moet worden schoongemaakt.	Gebruik de Calc Clean-functie (zie 'Calc-Clean-functie' in het hoofdstuk 'Schoonmaken en onderhoud').
Wanneer ik de stoomregelaar naar de turbostoomstand schuif, springt de stoomregelaar terug.	Dit is normaal. De turbostoomstand hoort zo te werken.	Houd de stoomregelaar vast in de turbostoomstand terwijl u deze functie gebruikt. Dit is niet nodig bij andere stoomstanden.

Probleem	Mogelijke oorzaak	Oplossing
De lichtring wordt slechts gedeeltelijk verlicht in de automatische uitschakelmodus.	Dit is normaal. Op deze manier wordt er zo min mogelijk stroom verbruikt in de automatische uitschakelmodus.	n.v.t.
Het voetstuk wordt niet verlicht wanneer ik het strijkijzer erop plaats.	Het strijkijzer is niet goed op het voetstuk geplaatst.	Haal het strijkijzer van het voetstuk en plaats het terug.

