

**GEBRUIKSAANWIJZING
INSTRUCTIONS FOR USE**

>>> FORNUIS

>>> COOKER

FG190RVS

ETNA maakt **kwaliteit** betaalbaar

 **ETNA**[®]
KEUKENAPPARATUUR

NL Handleiding

NL 3 - NL 26

EN Manual

EN 3 - EN 26



Gebuurkte pictogrammen - Pictograms used

Belangrijk om te weten - Important information



Tip - Tip

INHOUD

Uw fornuis

Inleiding	4
Beschrijving van het apparaat	5
Bedieningspaneel	6

Eerste gebruik

Oven gebruiken	7
Klok instellen	9

Gebruik

Ovenfuncties	10
Gaskookplaat gebruiken	11

Bediening

Oven bedienen	12
Oven bedienen met de elektronische timer	12
Kookplaat bedienen	15

Onderhoud

Apparaat reinigen	16
Geleiderails verwijderen en reinigen	16
Ovenlamp vervangen	17
Ovendeur demonteren	17

Storingen

Tabel met storingen	18
---------------------	----

Installatie

Algemeen	20
Gasaansluiting	20
Elektrische aansluiting	21
Plaatsing	22
Technische gegevens	23

Milieuaspecten

Afvoeren apparaat en verpakking	26
---------------------------------	----

UW FORNUIS

Inleiding

Gefeliciteerd met de aankoop van dit fornuis. Dit product is ontworpen voor optimale gebruiksvriendelijkheid. Het fornuis heeft vele verschillende standen, waardoor u telkens de juiste bereidingswijze kunt kiezen.

In deze handleiding leest u hoe u het fornuis optimaal kunt gebruiken. Naast informatie over de bediening van de oven vindt u hier ook achtergrondinformatie die van pas kan komen als u het apparaat gebruikt.



Lees vóór gebruik van het apparaat de afzonderlijk meegeleverde veiligheidsinstructies!

Lees deze handleiding vóór gebruik van het apparaat en berg de handleiding daarna veilig op voor toekomstig gebruik.

UW FORNUIS

Beschrijving van het apparaat

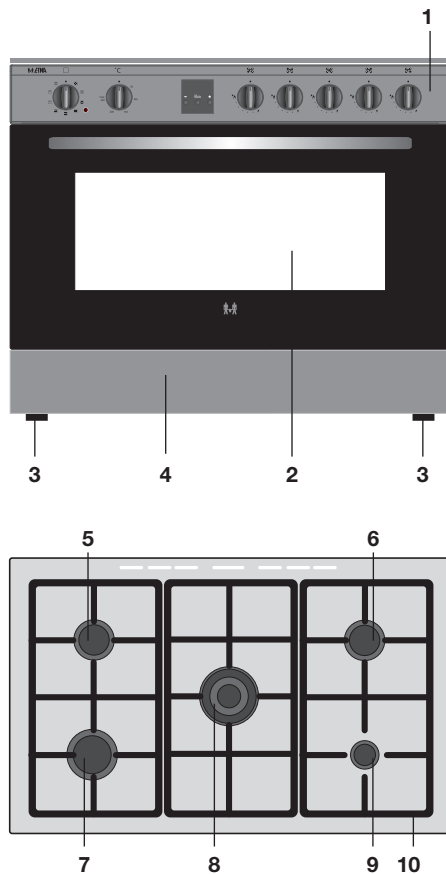

1. Bedieningspaneel
2. Oven
3. Stelvoeten
4. Klep opbergruimte
5. Normaalbrander linksachter
6. Normaalbrander rechtsachter
7. Sterkbrander linksvoor
8. Wokbrander midden
9. Sudderbrander rechtsvoor
10. Pandrager

UW FORNUIS

Bedieningspaneel

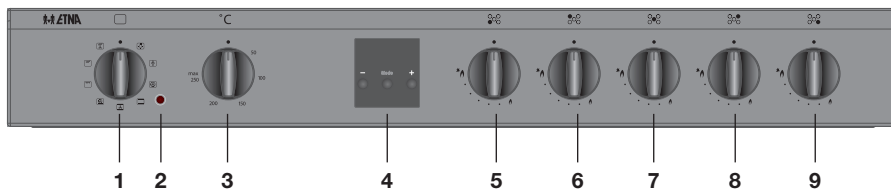

1. Functieknop oven
2. Lampje oventhermostaat
3. Temperatuurknop oven
4. Elektronische timer:
 - 4a. '-' toets
 - 4b. Toets 'mode'
 - 4c. '+' toets
5. Regelknop sterkbrander linksvoor
6. Regelknop normaalbrander linksachter
7. Regelknop wokbrander midden
8. Regelknop normaalbrander rechtsachter
9. Regelknop sudderbrander rechtsvoor

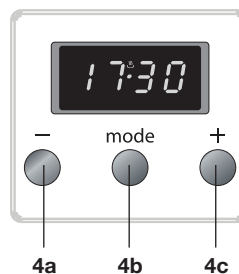

EERSTE GEBRUIK

Oven gebruiken

- Verwijder alle losse toebehoren uit de oven en reinig ze met warm zeepsop. Gebruik geen agressieve reinigingsmiddelen.
- Zet de oven een uur lang op de hoogste stand met onder- en bovenwarmte (zie 'Oven bedienen'). Hierdoor wordt het beschermende vet verwijderd dat in de fabriek is aangebracht.
- Als de oven voor de eerste keer wordt gebruikt, zult u een 'nieuwigheidsluchtje' ruiken. Dit is normaal. Zet indien nodig de afzuigkap aan.
- Nadat de oven is afgekoeld, reinigt u de oven met warm water.
- Verwarm de oven alleen voor als dit volgens het recept of volgens de tabellen in deze handleiding nodig is.



Waarschuwing!

Plaats het ovenrooster in de rail en schuif het zo ver mogelijk in de oven.

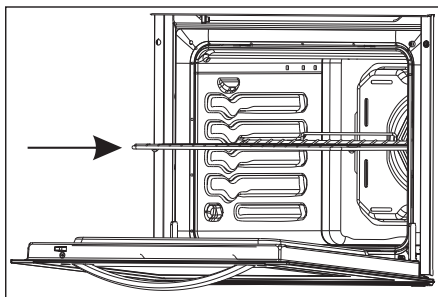

Energiebewust gebruik van de oven

- Maak de ovendeur zo weinig mogelijk open.
- Bereid gerechten met dezelfde bereidingstemperatuur (bijvoorbeeld een appeltaart en een ovenschotel) tegelijk en op hetzelfde rooster, of onder elkaar met gebruik van de heteluchtfunctie. U kunt tegelijkertijd vlees laten stoven.
- Bereid verschillende gerechten na elkaar, bijvoorbeeld een ovenmaaltijd na een cake. Vaak is de bereidingstijd van het tweede gerecht dan 10 minuten korter, doordat de oven al heet is.
- Doordat de oven geïsoleerd is, kunnen met de restwarmte gerechten worden bereid die langer in de oven moeten blijven (vanaf 1 uur). Zet de oven 10 minuten eerder uit dan aangegeven, maar laat de deur dicht.
- Voorverwarmen is meestal niet nodig, behalve voor gerechten met een bereidingstijd korter dan 30 minuten of wanneer dit in het recept is aangegeven.
- Haal alles uit de oven wat u voor het gerecht niet nodig hebt.
- Zet na de bereiding de oven uit voordat u het gerecht uit de oven haalt.

EERSTE GEBRUIK

Ovengerei

- In principe kunt u elk type ovengerei gebruiken dat hittebestendig is.
- Reinig glazen ovengerei niet direct na gebruik met koud water. Door het plotselinge temperatuurverschil kan het glas breken.
- Gebruik zwarte of donkere bakblikken. Deze geleiden de warmte beter, zodat het voedsel gelijkmatiger wordt gebakken.

Dek de bodem van de oven niet af

- Wanneer u de bodem van de oven afdekt, bijvoorbeeld met aluminiumfolie of een bakplaat, kan de oven oververhit raken, met beschadiging van het email tot gevolg.
- U kunt voorkomen dat springvormen op de bodem van de oven lekken door van aluminiumfolie een bak te vouwen en deze op het rooster onder de vorm te plaatsen of door er bakpapier onder te leggen.

Voedsel warm houden

- U kunt de oven gebruiken om reeds bereide gerechten warm te houden. Daarvoor kiest u de heteluchtstand en een temperatuur van 75 °C. Dek het gerecht dat u warm wilt houden af om uitdrogen te voorkomen.

Vlees braden

- Grote stukken vlees, met een gewicht vanaf 1 kg, zijn hiervoor het meest geschikt. Het vlees krijgt een regelmatige, krokante korst en er treedt vrijwel geen gewichtsverlies op.
- Wrijf het vlees vijftien minuten vooraf in met zout en kruiden. Gebruik voor het braden 80 tot 100 g boter of vet (of een mengsel van beide) per 500 g vlees.

Bereidingstijd

- Voor dunne, platte stukken vlees is de bereidingstijd ongeveer 5 minuten korter dan voor dikke stukken vlees of een lap vlees die is opgerold. Bij het braden van grotere stukken vlees is de bereidingstijd per extra 500 gram 15 tot 20 minuten langer. Smeer het vlees met boter of vet in en leg het in de braadslede. Leg het vlees met de vette kant naar boven in de braadslede. Bedruip vlees zonder vette kant elke 15 minuten met het braadvocht. Vlees met een vette kant moet elke 30 minuten worden bedruppen.
- Als de jus te donker is, voegt u tijdens het braden af en toe een paar eetlepels water toe.
- Dek het vlees losjes af met aluminiumfolie en laat het vlees voor het serveren 10 minuten rusten.

Geleiders

- Aan de ovenwanden bevinden zich geleiders waarmee het ovenrooster of de bakplaat op verschillende niveaus kan worden geplaatst. Voor de juiste hoogte raadpleegt u een baggids of de instructies op de verpakking van het voedsel.

EERSTE GEBRUIK

Klok instellen

Wanneer het fornuis voor het eerst wordt aangesloten, knippert de tijd '0-00'. De huidige tijd moet nog juist worden ingesteld.

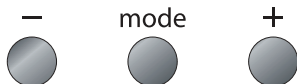
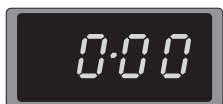









1. Druk tegelijk op de '+' en '-' toetsen.
Op de display verschijnt een bereidingssymbool. De stip in het midden van de tijdweergave knippert ook. U kunt nu de huidige tijd instellen.
2. Stel de juiste tijd in met de '+' en '-' toetsen (terwijl de stip knippert).
*Wacht nu 5 seconden; de huidige tijd wordt automatisch bevestigd.
Op de display verschijnt de huidige tijd en de stip stopt met knipperen.*

GEBRUIK

Ovenfuncties

Het apparaat beschikt over een aantal ovenfuncties **die per model verschillen**.

Raadpleeg de tabel voor de gewenste functie. Raadpleeg ook de bereidingsinstructies op de verpakking van het gerecht.

	Ovenverlichting
	Ontdooien U kunt ontdooien met de ventilator van de hetelucht oven. De ventilator blaast koude lucht. Haal de diepvriesproducten uit de verpakking en leg ze in een schaal. Schuif de schaal op het rooster in richel 3.
	Hetelucht De ventilator in de achterwand verspreidt de hete lucht in de oven. Hiermee worden de gerechten verwarmd. U kunt op meerdere niveaus tegelijk bakken, waardoor u energie kunt besparen. Het heteluchtsysteem is uitermate geschikt voor het bakken van cakes, koekjes en appeltaarten.
	Boven- en onderwarmte (conventioneel) Het gerecht wordt verwarmd door de stralingswarmte van de onder- en bovenelementen. Plaats het gerecht altijd in het midden van de oven. Deze stand is geschikt voor het op traditionele manier bereiden van gerechten. De gerechten rijzen goed uit en krijgen een mooie bruine kleur.
	Conventioneel + ventilator De lucht in de oven wordt verwarmd door het boven- en onderelement. De ventilator in de achterwand blaast de hete lucht rond in de oven. Hiermee worden de gerechten verwarmd.
	Hetelucht + onderwarmte Bij deze functie werken de onderverwarming en de ventilator met hete luchtverwarming tegelijkertijd. De functie is vooral geschikt voor het bakken van pizza's. Het beste resultaat wordt bereikt bij het bakken van vochtig of zwaar gebak, vruchtentaarten van gistdeeg of zandtaartdeeg en kwarktaarten.
	Grill De gerechten worden verwarmd door de stralingswarmte van het gecombineerde grillelement. Platte stukken vlees, kip of ander gevogelte kunnen direct op het rooster gegrild worden. Deze grillstand is ook geschikt voor het roosteren van brood.
	Grill + bovenwarmte Deze stand wordt gebruikt om snel te grillen. In deze stand heeft de oven een groter grilloppervlak dan in de conventionele grillstand. Verwarm de oven 5 minuten voor. Schuif het rooster in de bovenste richel. Plaats daarna een bakplaat in de derde richel voor het opvangen van vetten uit het gerecht.
	Grill + bovenwarmte +ventilator De gecombineerde werking van de grill, bovenelement en de ventilator zorgen voor optimale knapperigheid van uw gerecht en is de ideale instelling om gerechten te roosteren. Verwarm de oven 5 minuten voor. Schuif het rooster in de bovenste richel. Plaats daarna een bakplaat in de derde richel voor het opvangen van vetten uit het gerecht.

GEBRUIK

Gaskookplaat gebruiken

- Controleer regelmatig of de kappen en ringen van de brander goed op de basis zitten. Bij onjuiste plaatsing werkt de ontbranding niet goed en door onregelmatige vlammen kan de kap beschadigd raken.
- Na verloop van tijd kan het email van de steunpunten inbranden doordat de pandragers erg warm worden. Dit is onvermijdelijk en het valt daarom niet onder de garantie.
- Zorg ervoor dat de vlammen altijd onder de pan blijven. Als er vlammen onder de pan uitkomen, gaat er veel energie verloren. De handvatten worden ook te warm. Gebruik geen pannen met een diameter die kleiner is dan 12 cm. Kleinere pannen staan niet stabiel.



Fout

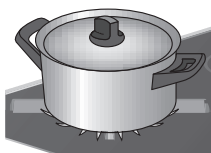

Goed

- Voor bakken, roerbakken, verhitten van grote hoeveelheden of frituren is het beter om de sterkbrander te gebruiken.
- De sudderbrander is het meest geschikt voor het bereiden van sauzen, voor sudderen en voor koken. Bij de hoge stand is deze brander groot genoeg om voedsel volledig te garen.
- Houd tijdens de bereiding het deksel op de pan. Op deze manier bespaart u tot wel 50% energie.
- Gebruik altijd pannen met een vlakke, schone, droge bodem. Pannen met een vlakke bodem staan stabiel en een schone bodem zorgt voor een effectievere verwarming van het voedsel.
- Laat tijdens het koken het deksel op de pan om energie te besparen. Schone pannen nemen de warmte efficiënter op.

Pannen

De aanbevolen diameters van de panbodem zijn:

- ▷ voor de sterkbrander/wokbrander minimaal 22-26 cm;
- ▷ voor de normaalbrander minimaal 14-22 cm;
- ▷ voor de sudderbrander minimaal 12-18 cm.

Vlambeveiliging

- Als de vlam tijdens het koken uitgaat, wordt de gastoevoer door de vlambeveiliging afgesloten.
- Houd de regelknop ongeveer 5 seconden in de hoge stand ingedrukt.

De vlambeveiliging wordt ingeschakeld.

BEDIENING

Oven bedienen

1. Kies de gewenste ovenfunctie met de ovenfunctieknop.
Kies aan de hand van de tabel in het hoofdstuk 'Ovenfuncties' de gewenste functie.
Raadpleeg ook de bereidingsinstructies op de verpakking van het gerecht.
2. Stel met de temperatuurknop de oventemperatuur in (tussen 50 en 250 °C).
Het lampje van de oventhermostaat licht op.



Verwarm indien nodig de oven voor voordat u het gerecht in de oven plaatst.

Oven bedienen met de elektronische timer

De elektronische timer kan op verschillende manieren worden gebruikt:

- U kunt hiermee de tijdsduur van het bakken/braden/grillen instellen. Wanneer de ingestelde tijd is verstreken, wordt de oven automatisch uitgeschakeld. Er klinkt een geluidssignaal zodra de tijd is verstreken. De maximale baktijd die u kunt instellen is 10 uur.
- U kunt de timer ook gebruiken om de tijd in te stellen waarop het bakken/braden/grillen moet stoppen. De oven wordt geactiveerd met de vooraf ingestelde temperatuur en functie totdat de ingestelde tijd is verstreken. Er klinkt een geluidssignaal zodra de tijd is verstreken.
- Ten slotte kunt u een tijdsduur en een eindtijd invoeren (voor een automatisch bakproces). De oven start en stopt automatisch. Er klinkt een geluidssignaal zodra het automatisch bakproces is beëindigd.
- De timer kan ook als kookwekker worden gebruikt. De oven wordt niet uitgeschakeld met de kookwekker.

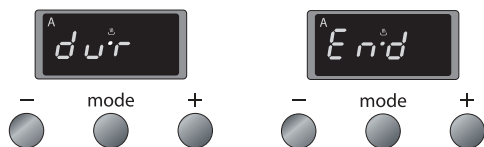

Baktijd programmeren

1. Kies een temperatuur met de temperatuurknop en een ovenfunctie met de functieknop.
2. Het lampje van de oventhermostaat licht op en de oven wordt ingeschakeld.
3. Druk op de toets 'mode' totdat 'dur' op de display verschijnt.
4. Op de display wordt nu afwisselend 'dur' en '0:00' weergegeven en knippert de 'A'.
5. Stel de juiste tijdsduur in met de '+' en '-' toetsen (terwijl de 'A' knippert).
6. Wacht nu 5 seconden; de ingestelde tijd wordt automatisch bevestigd.
7. De display toont weer de huidige tijd en de 'A' stopt met knipperen.
8. De oven geeft een geluidssignaal wanneer de ingestelde tijd is verstreken. De 'A' begint te knipperen en de oven wordt automatisch uitgeschakeld.

BEDIENING

9. Draai de temperatuurknop en de functieknop naar '0' nadat de bereidingstijd is verstreken.
Druk vervolgens op een willekeurige toets om het alarmsignaal uit te schakelen.

Einde van de baktijd programmeren

1. Kies een temperatuur met de temperatuurknop en een ovenfunctie met de functieknop.
Het lampje van de oventhermostaat licht op en de oven wordt ingeschakeld.
2. Druk op de toets 'mode' totdat 'End' op de display verschijnt.
Op de display wordt afwisselend 'End' en de vroegst mogelijke eindtijd weergegeven en knippert de 'A'.
3. Stel de gewenste eindtijd in met de '+' en '-' toetsen (terwijl de 'A' knippert).
4. Wacht nu 5 seconden; de ingestelde tijd wordt automatisch bevestigd.
De display toont weer de huidige tijd en de 'A' stopt met knipperen. De oven geeft een signaal wanneer de eindtijd is bereikt. De 'A' begint te knipperen en de oven wordt automatisch uitgeschakeld.
5. Draai de temperatuurknop en de functieknop naar '0' nadat de bereidingstijd is verstreken.
Druk vervolgens op een willekeurige toets om het alarmsignaal uit te schakelen.

Automatisch bakproces programmeren

U kunt de oven zo programmeren dat deze automatisch wordt in- en uitgeschakeld. Hiertoe stelt u een tijdsduur en een eindtijd in. De starttijd wordt door de oven berekend. Na afloop van de bereidingstijd wordt de oven automatisch uitgeschakeld.

Voorbeeld:

- ▷ Huidige tijd: 17:30;
 - ▷ de ingestelde tijdsduur van het bakproces: 1 uur en 15 minuten;
 - ▷ de ingestelde eindtijd van het bakproces: 19:45.
- Het bakproces wordt gestart om 18:30 uur. De temperatuur en de functie zijn vooraf ingesteld. De functie wordt om 19:45 uur uitgeschakeld.
1. Druk op de toets 'mode' totdat 'dur' op de display verschijnt.
Op de display wordt nu afwisselend 'dur' en '0-00' weergegeven en knippert de 'A'.
 2. Stel de juiste tijdsduur in met de '+' en '-' toetsen (terwijl de 'A' knippert).
 3. Druk op de toets 'mode' totdat 'End' op de display verschijnt.
Op de display wordt afwisselend 'End' en de vroegst mogelijke eindtijd weergegeven en knippert de 'A'.
 4. Stel de gewenste eindtijd in met de '+' en '-' toetsen (terwijl de 'A' knippert).
Het bereidingssymbool verdwijnt.
 5. Wacht nu 5 seconden; de ingestelde tijd wordt automatisch bevestigd.
De display toont weer de huidige tijd en de 'A' stopt met knipperen.

BEDIENING

6. Kies een temperatuur met de temperatuurknop en een ovenfunctie met de functieknop.
 - ▷ *De oven wordt automatisch ingeschakeld wanneer de berekende starttijd is bereikt.*
 - ▷ *Het lampje van de oventhermostaat licht op en op de display verschijnt het bereidingsymbool.*
 - ▷ *De oven geeft een signaal wanneer de eindtijd is bereikt.*
 - ▷ *De 'A' begint te knipperen en de oven wordt automatisch uitgeschakeld.*
 7. Draai de temperatuurknop en de functieknop naar '0' nadat de bereidingstijd is verstreken. Druk vervolgens op een willekeurige toets om het alarmsignaal uit te schakelen.
- U kunt de resterende tijd of de eindtijd van het bakproces op elk moment zien en/of aanpassen op de display: druk op de toets 'mode' totdat 'dur' of 'End' op de display verschijnt en de 'A' gaat knipperen. Pas de tijdsduur of eindtijd aan met de '+' en '-' toetsen (terwijl de 'A' knippert).
 - Als u de oven tijdens het bakken wilt uitschakelen, stelt u de resterende tijdsduur van het bakproces in op '0:00' en stelt u de temperatuurknop en de functieknop in op '0'.

Kookwekker

Het geluidssignaal van de kookwekker klinkt alleen wanneer de ingestelde tijd is verstreken. De oven wordt niet uitgeschakeld met de kookwekker.

1. Druk op de toets 'mode'.
Er verschijnt een klokje op de display en de stip in het midden van de tijdweergave knippert.
2. Stel de juiste tijd in met de '+' en '-' toetsen (terwijl de stip knippert).
 - ▷ *Wacht nu 5 seconden; de ingestelde tijd wordt automatisch bevestigd.*
 - ▷ *De display toont weer de huidige tijd en de klok stopt met knipperen.*
 - ▷ *De tijd begint nu automatisch af te tellen.*
 - ▷ *Wanneer de tijd is verstreken, hoort u een geluidssignaal en knippert het kloksymbool.*
3. Druk op een willekeurige toets om het alarmsignaal uit te schakelen.



U kunt de resterende tijd van de kookwekker op elk moment zien en/of aanpassen op de display: wanneer u op de toets 'mode' drukt, verschijnt de resterende tijd van de timer op de display en gaat het kloksymbool knipperen. Pas de tijd aan met de '+' en '-' toetsen (terwijl het kloksymbool knippert).

Geluidssignaal instellen

U kunt een van de drie verschillende geluidssignalen kiezen. Zorg ervoor dat de huidige tijd op de display wordt weergegeven.

1. Houd de '-' toets ingedrukt totdat u een geluidssignaal hoort.
Wanneer u de '-' toets nogmaals indrukt, hoort u een ander geluidssignaal.
Wacht na het gewenste signaal 5 seconden; het ingestelde signaal wordt automatisch bevestigd.

BEDIENING

Kookplaat bedienen

1. Druk de regelknop in en draai de knop linksom naar de hoge stand.

De brander ontsteekt.

- ▷ U moet de regelknop ongeveer 10 seconden ingedrukt houden vanwege de vlambeveiliging.
- ▷ U kunt de gasvlam traploos instellen van hoog naar laag. Wanneer de brander na herhaalde pogingen niet aangaat, controleert u of de kap van de brander goed op zijn plaats zit.



Wanneer de vlam per ongeluk uitgaat, draait u de knop naar de stand 'uit' en wacht u 60 seconden voordat u de brander op de beschreven manier opnieuw ontsteekt.

Als de brander niet ontsteekt of steeds uitgaat, controleert u het volgende:

- de kap en de ring van de brander zijn correct in de branderbehuizing geplaatst;
- de vonkontsteker van de brander en het thermokoppel zijn schoon en droog.

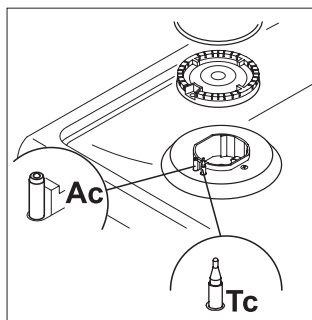

Ac: vonkontsteker van de brander

Tc: thermokoppel

ONDERHOUD

Apparaat reinigen



Maak het apparaat na gebruik schoon. Zo voorkomt u dat voedselresten zich aan het oppervlak hechten en hardnekkige vlekken vormen.

Fornuis reinigen

- Maak het apparaat dagelijks schoon met water en een schoonmaakmiddel of allesreiniger.
- Verwijder hardnekkige vlekken op het email met een niet-schurend middel of met een zachte spons.
- Gebruik nooit schuurpoeder, agressieve schoonmaakmiddelen of een schuurspons.
- Verwijder hardnekkige aanslag met een speciaal reinigingsmiddel voor roestvrij staal. Veeg altijd in de richting van de structuur van het staal, om glansplekken te voorkomen. Veeg na met een onderhoudsproduct voor roestvrij staal.
- Dompel de hete kap van een brander niet in koud water. Door de sterke afkoeling zou de kap beschadigd kunnen raken. Dergelijke schade valt niet onder de garantie.
- Schade aan de belettering of de pandragers valt niet onder de garantie.

Oven reinigen



Het apparaat moet spanningsloos worden gemaakt vóór reiniging of reparatie. Trek bij voorkeur de stekker uit het stopcontact of schakel de netschakelaar uit.

- De binnenkant van de ovendeur, de bodem van de oven, de bakplaat en braadslede zijn volledig geëmailleerd. Deze delen kunt u het best schoonmaken met warm zeepsop of een beetje vloeibaar schoonmaakmiddel. Spoel goed na met schoon water.
- Maak de buitenkant van de oven schoon met warm zeepsop of vloeibare zeep. Spoel daarna met schoon water na.
- Maak het glas van de ovendeur schoon met zeepsop of een glasreiniger.

Geleiderails verwijderen en reinigen

1. Pak de geleiderails aan de onderkant beet en kantel ze naar het midden van de oven (A).
2. Haal de geleiderails los uit de gaten in de achterwand (B).

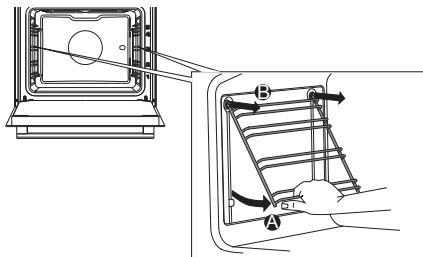

ONDERHOUD

Ovenlamp vervangen



Voordat u de ovenlamp gaat vervangen, maakt u het apparaat spanningsloos. U doet dit door de stekker uit het stopcontact te halen of door in de zekeringkast de zekering uit te schakelen.



De lamp in dit huishoudelijk apparaat is alleen geschikt voor de verlichting van het apparaat. De lamp is niet geschikt voor het verlichten van een kamer. De lamp is verbruiksmateriaal en valt niet onder de garantie.

1. Draai het glazen afdekkapje linksom los en vervang de ovenlamp.
Plaats een nieuwe lamp met dezelfde specificaties.
2. Draai het glazen afdekkapje weer vast.



Let op: de lamp kan erg heet zijn! Draag handbescherming wanneer u de lamp verwijdert.

Ovendeur demonteren

Als u de binnenkant van de oven wilt reinigen, kunt u de ovendeur demonteren.

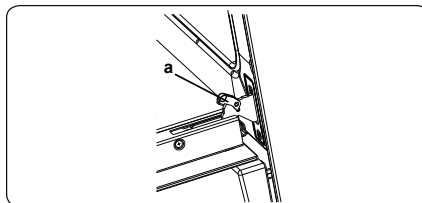
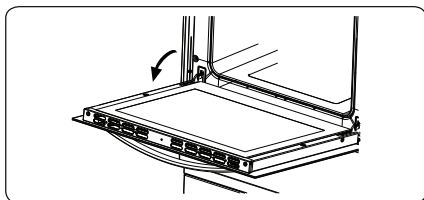

1. Open de ovendeur volledig en draai de palen zo ver mogelijk terug.
2. Sluit de deur langzaam zodat de klemmen in de flenzen vallen (waarin de palen passen).
3. Til de deur enigszins op onder een hoek van ongeveer 15° (ten opzichte van de positie van de gesloten deur) en hef deze uit de beide scharnierhouders.

Voer de bovenstaande procedure in omgekeerde volgorde uit om de deur terug te plaatsen.

1. Plaats de deur onder een hoek van 15° in de scharnieren aan de voorkant van het apparaat. Druk de deur naar voren en naar beneden zodat de scharnieren in de uitsparingen schuiven.
Controleer of de scharnieruitsparingen goed zijn geplaatst.
2. Open de ovendeur vervolgens volledig en draai de palen terug naar hun beginpositie.
3. Sluit de deur langzaam en controleer of deze goed sluit.
Als de deur niet goed opent of sluit, controleert u of de scharnieruitsparingen goed in de scharnierhouders zijn geplaatst.

STORINGEN

Tabel met storingen

Als u niet zeker weet of het apparaat goed werkt, betekent dit niet automatisch dat er sprake is van een defect. Controleer daarom eerst de punten in de onderstaande tabel of ga naar de website 'www.Etna.nl' voor meer informatie.

Problemen met de kookplaat	Mogelijke oorzaak	Oplossing
U ruikt gas in de buurt van het apparaat.	De aansluiting van het apparaat lekt.	Draai de hoofdgaskraan dicht. Neem contact op met de installateur.
Een brander ontsteekt niet.	De stekker zit niet in het stopcontact.	Steek de stekker in het stopcontact.
	Defecte zekering/ zekering in de meterkast is uitgeschakeld.	Vervang de zekering of schakel de zekering in de zekeringkast in.
	De vonkcontactsteker is vuil of vochtig.	Maak de vonkcontactsteker schoon of droog.
	Onderdelen van de brander zijn onjuist geplaatst.	Plaats de onderdelen van de brander met behulp van de centreerrichels.
	Onderdelen van de brander zijn vuil of vochtig.	Maak de onderdelen van de brander schoon of droog. Controleer of de openingen niet dicht zitten.
	De hoofdgaskraan is dichtgedraaid.	Draai de hoofdgaskraan open.
	Storing in de gasleiding.	Neem contact op met de gasleverancier.
	De gasfles of -tank is leeg.	Sluit een nieuwe gasfles aan of laat de tank opnieuw vullen.
	Er is een verkeerd gastype gebruikt.	Controleer of het gas geschikt is voor het apparaat. Neem contact op met de installateur indien onjuist.
	U hebt de regelknop niet ver genoeg ingedrukt.	Houd de regelknop ver genoeg ingedrukt tussen hoog en laag. Dit kan de eerste keer langer duren, vanwege de gastoevoer.

STORINGEN

Problemen met de kookplaat	Mogelijke oorzaak	Oplossing
De brander brandt niet gelijkmatig.	Onderdelen van de brander zijn onjuist geplaatst.	Plaats de onderdelen van de brander met behulp van de centreerrichels.
	Onderdelen van de brander zijn vuil of vochtig.	Maak de onderdelen van de brander schoon of droog. Controleer of de openingen niet dicht zitten.
	Er is een verkeerd gastype gebruikt.	Controleer of het gas geschikt is voor het apparaat. Neem contact op met de installateur indien onjuist.
De brander gaat na ontsteking uit.	U hebt de regelknop niet lang genoeg ingedrukt.	Houd de regelknop ten minste 10 seconden ingedrukt.

Problemen met de oven	Mogelijke oorzaak	Oplossing
De ovenlamp werkt niet.	De ovenlamp is defect.	Vervang de ovenlamp.
De oven wordt niet warm.	Er is geen temperatuur ingesteld.	Stel de temperatuur in met de temperatuurknop.
	De elektronische timer is actief.	Stel de elektronische timer in op '0:00'.



Wanneer bij service door onze monteur tijdens de garantieperiode blijkt dat het apparaat niet goed werkt als gevolg van onjuist gebruik, worden kosten in rekening gebracht!

INSTALLATIE

Algemeen

Dit apparaat mag uitsluitend worden aangesloten door een erkende monteur. De gasaansluiting en de elektrische aansluiting moeten voldoen aan de nationale en lokale voorschriften.



Lees eerst de afzonderlijke veiligheidsinstructies!

Let op!

- Het apparaat moet altijd geaard zijn.
- De installatie, het onderhoud en reparaties mogen uitsluitend worden uitgevoerd door monteurs die daartoe zijn gemachtigd door de fabrikant, omdat anders de garantie komt te vervallen.
- Het apparaat moet spanningsloos worden gemaakt vóór installatie, onderhoud of reparaties. Het apparaat is spanningsloos gemaakt als:
 - ▷ de hoofdschakelaar van de elektrische huisinstallatie is uitgeschakeld;
 - ▷ de zekering van de elektrische huisinstallatie volledig is verwijderd;
 - ▷ de stekker van het apparaat is verwijderd uit het stopcontact.
- Defecte onderdelen mogen alleen worden vervangen door originele Etna-onderdelen. Alleen van deze onderdelen garandeert Etna dat ze voldoen aan de veiligheidsvoorschriften.
- Om gevaarlijke situaties te voorkomen, mag een beschadigd elektriciteits snoer alleen worden vervangen door de fabrikant, de serviceorganisatie van de fabrikant of door een erkend vakman.

Gasaansluiting

Gasaansluiting: RC 1/2 inch (ISO 7/1-RC 1/2)

- De gasaansluiting moet voldoen aan de nationale en lokale voorschriften. Voor Nederland omvat dit de GAVO-richtlijn (NEN 1078). Deze richtlijn schrijft onder meer voor dat alleen goedgekeurde materialen mogen worden gebruikt.



Het type gas en het land waarvoor het apparaat is ontworpen, staan vermeld op het typeplaatje. Het apparaat is in de fabriek ingesteld voor G25/G25.3 (aardgas) met een druk van 25 mbar. **Apparaatcategorie I II2L3B/P + II2EK3B/P.**

- Aanbevolen wordt om de kookplaat met een vaste pijp op de gasleiding aan te sluiten. Aansluiting met een speciaal hiervoor gemaakte veiligheidsslang is ook toegestaan.
- De pijp achter de oven moet geheel van metaal zijn.

INSTALLATIE

Let op!

- ▷ De veiligheidsslang mag niet verbogen worden en mag niet in contact komen met bewegende delen van de keuken.
- ▷ De aansluitkraan van het apparaat moet altijd makkelijk toegankelijk zijn.
- ▷ Het type gas en het land waarvoor het apparaat is ontworpen, staan vermeld op de identificatiekaart van het apparaat.



Voordat u het apparaat voor het eerst gebruikt, controleert u de aansluitingen met gebruik van water en afwasmiddel op gaslekkage.

Elektrische aansluiting

230 V~ / 50/60 Hz

**De elektrische aansluiting moet voldoen aan de nationale en lokale voorschriften.
Voor Nederland omvat dit onder meer de norm NEN 1010.**

- U moet altijd bij de stekker en het stopcontact kunnen komen.
- Voorkom dat het netsnoer in contact komt met delen van de oven die heet kunnen worden.
- Als u een vaste aansluiting wilt maken, moet in het netsnoer een omnipolaire schakelaar met een contactafstand van ten minste 3 mm worden geplaatst.
- Het apparaat mag niet via een stekkerdoos of verlengsnoer op netspanning worden aangesloten, aangezien veilig gebruik van het apparaat dan niet langer kan worden gegarandeerd.

INSTALLATIE

Plaatsing

- Wanneer het fornuis wordt geplaatst naast een hoge kast of een andere wand van brandbaar materiaal, houd dan minimaal 50 mm afstand tussen het fornuis en deze wanden.
- Houd ook een afstand van minimaal 650 mm aan tussen de kookplaat en een eventueel boven de kookplaat geplaatste afzuigkap.
- Als het fornuis in een keukenmeubel wordt geplaatst moet de minimale ruimte worden aangehouden.
- Als het fornuis vast tussen keukenkastjes wordt ingebouwd dan moet de bekleding van het meubel bestand zijn tegen temperaturen van minimaal 90 °C.

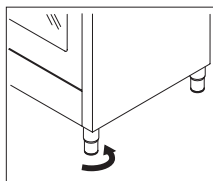
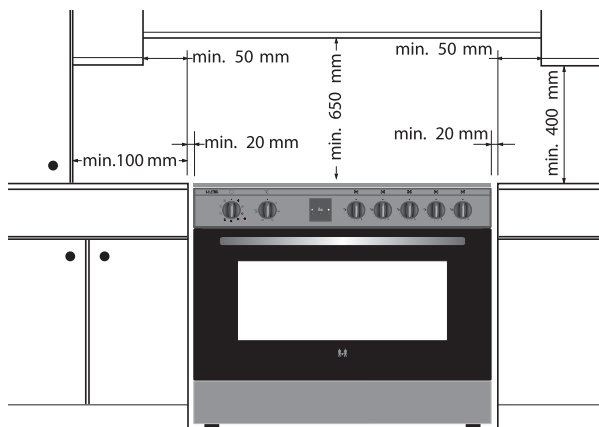

Waterpas stellen

Met de stelvoetjes is het fornuis in hoogte verstelbaar.

Wilt u het fornuis op een verhoging plaatsen, zorg er dan voor dat deze hier niet vanaf kan glijden.



Let op!

Controleer na installatie van het toestel of de branders goed werken. Het vlambeeld moet regelmatig en stabiel zijn in volstand, terwijl

INSTALLATIE

Technische gegevens

Op het gegevensplaatje op het apparaat staan de nominale belasting, de vereiste spanning en de frequentie. Het gegevensplaatje bevindt zich in de rechterbenedenhoek achter de deur.

Dit apparaat voldoet aan alle betreffende EU-richtlijnen.

Merk		
Model		FG190RVS
Type oven		Elektrisch
Massa	Kg	68,1
Energie-efficiëntie-index - conventioneel		103,9
Energie-efficiëntie-index - hete lucht		94,9
Energieklasse		A
Energieverbruik (elektriciteit) - conventioneel	kWh/cyclus	1,03
Energieverbruik (elektriciteit) - hete lucht	kWh/cyclus	0,94
Aantal ovenruimten		1
Warmtebron		Elektrisch
Volume		105
Deze oven voldoet aan EN 60350-1		

Tips voor energiebesparing voor de oven

- Bereid de gerechten indien mogelijk tegelijk.
- Houd de voorverwarmingstijd kort.
- Verleng de bereidingstijd niet.
- Vergeet niet de oven uit te zetten na afloop van een bereiding.
- Open de oven niet tijdens de bereidingsperiode.

INSTALLATIE

Merk		
Model		FG190RVS
Type kookplaat		Gas
Aantal kookzones		5
Verwarmingstechnologie-1		Gas
Maat-1		Hulp
Energie-efficiëntie-1	%	N.v.t.
Verwarmingstechnologie-2		Gas
Maat-2		Normaal
Energie-efficiëntie-2	%	59,0
Verwarmingstechnologie-3		Gas
Maat-3		Normaal
Energie-efficiëntie-3	%	59,0
Verwarmingstechnologie-4		Gas
Maat-4		Sterk
Energie-efficiëntie-4	%	57,0
Energie-efficiëntie kookplaat	%	58,3
Maat-5		WOK
Energie-efficiëntie-5	%	56,0
Energie-efficiëntie kookplaat	%	57,8
Deze oven voldoet aan EN 30-2-1		

Tips voor energiebesparing voor de kookplaat

- Gebruik kookgerei met een vlakke bodem.
- Gebruik kookgerei met de juiste maat.
- Gebruik kookgerei met een deksel.
- Beperk de hoeveelheid vloeistof of vet.
- Wanneer de vloeistof begint te koken, verlaagt u de stand.

INSTALLATIE

FG190RVS

G30 28-30 mbar 10,7 kW 778 g/u II2L3B/P- II2EK3B/P NL Klasse: 1	NG/G25 25 mbar	NG/G20/G25,3 20/25 mbar	LPG/G30 28-30 mbar
WOKBRANDER			
Diam. injector (1/100 mm)	140	140	96
Nominale waarde (kW)	3,6	3,6	3,6
Verbruik in 1 uur	398,7 l/u	390,1 l/u	261,7 g/u
STERKBRANDER			
Diam. injector (1/100 mm)	125	125	85
Nominale waarde (kW)	2,9	2,9	2,9
Verbruik in 1 uur	321,2 l/u	314,3 l/u	210,9 g/u
NORMAALBRANDER			
Diam. injector (1/100 mm)	94	94	65
Nominale waarde (kW)	1,75	1,75	1,65
Verbruik in 1 uur	193,8 l/u	189,6 l/u	120 g/u
SUDDERBRANDER			
Diam. injector (1/100 mm)	72	72	50
Nominale waarde (kW)	1	1	0,9
Verbruik in 1 uur	110,7 l/u	108,4 l/u	65,4 g/u

MILIEUASPECTEN

Afvoeren apparaat en verpakking

Bij de vervaardiging van dit apparaat is gebruik gemaakt van duurzame materialen. Dit apparaat moet aan het einde van zijn levenscyclus op verantwoorde wijze worden afgevoerd. De overheid kan u hierover informatie verschaffen.

De verpakking van het apparaat is recyclebaar. Gebruikt kunnen zijn:

- karton;
- polyethyleenfolie (PE);
- CFK-vrij polystyreen (PS-hardschuim)

Deze materialen dient u op verantwoorde wijze en conform de overheidsbepalingen af te voeren.



Op dit product staat een pictogram van een vuilnisbak met een kruis erdoorheen. Dit geeft aan dat huishoudelijke apparaten apart moeten worden afgevoerd. Dat betekent dat het apparaat aan het einde van de economische gebruiksduur niet voor verwerking in de normale afvalstroom terecht mag komen. Het apparaat moet naar een speciaal centrum voor gescheiden afvalinzameling van de gemeente worden gebracht of naar een verkooppunt dat deze service verschaft.

Het apart verwerken van huishoudelijke apparaten voorkomt mogelijk negatieve gevolgen voor het milieu en de gezondheid die door een ongeschikte verwerking ontstaan. Het zorgt ervoor dat de materialen waaruit het apparaat bestaat, teruggewonnen kunnen worden om een aanmerkelijke besparing van energie en grondstoffen te verkrijgen.

Verklaring van conformiteit



Wij verklaren dat onze producten voldoen aan de van toepassing zijnde Europese Richtlijnen, Besluiten en Verordeningen en de eisen die zijn vermeld in de normen waarnaar wordt verwezen.

CONTENTS

Your cooker

Introduction	4
Description of the appliance	5
Control panel	6
Decorative cover	6

First use

Using the oven	7
Setting the clock	9

Use

Oven functions table	10
Using the gas hob	11

Operation

Operating the oven	12
Operating the oven with electronic timer	12
Operating the hob	15

Maintenance

Cleaning the appliance	16
Removing and cleaning the guide rails	16
Replacing the oven lamp	17
Removing the oven door	17

Malfunctions

Fault table	18
-------------	----

Installation

General	20
Gas connection	20
Electrical connection	21
Placing	22
Technical data	23

Environmental aspects

Disposal of the appliance and packaging	26
---	----

YOUR COOKER

Introduction

Congratulations on the purchase of this cooker. This product is designed to offer optimum user-friendliness. The cooker has a wide range of settings, so you can always select the correct cooking method.

Read this manual to learn how to get the most out of your cooker. In addition to information about operating the oven, you will also find background information that may be useful when using the appliance.



Please read the separate safety instructions carefully before using the appliance!

Read this manual before using the appliance and keep it in a safe place for future use.

YOUR COOKER

Description of the appliance

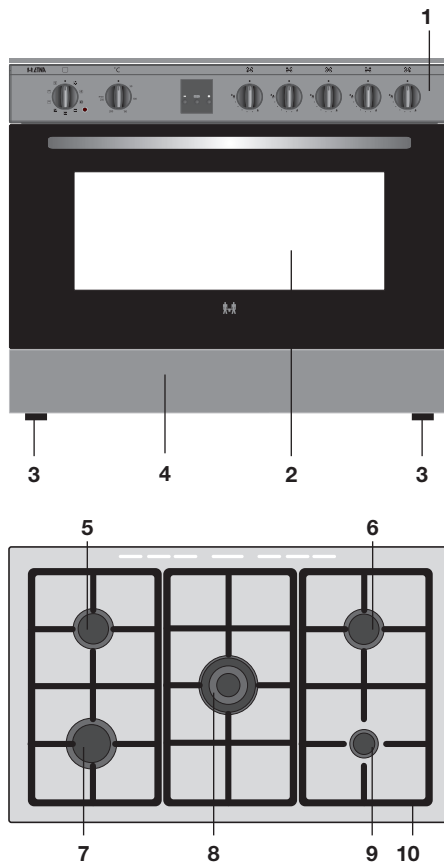

1. Control panel
2. Oven
3. Levellers
4. Flap storage space
5. Semi-rapid burner rear left
6. Semi-rapid burner rear right
7. Rapid burner front left
8. Wok burner middle
9. Auxiliary burner front right
10. Pan support

YOUR COOKER

Control panel

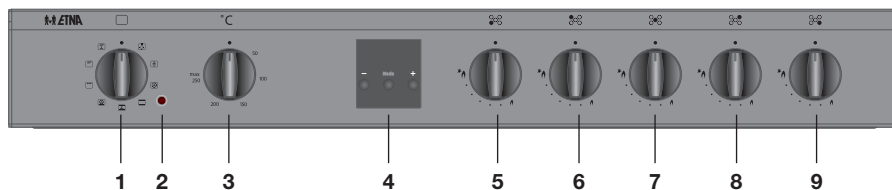

1. Oven function knob
2. Oven thermostat control light
3. Oven temperature knob
4. Electronic timer:
 - 4a. - key
 - 4b. Mode key
 - 4c. + key
5. Left front rapid burner control knob
6. Left rear semi-rapid burner control knob
7. Middle wok burner control knob
8. Right rear semi-rapid burner control knob
9. Right front auxiliary burner control knob

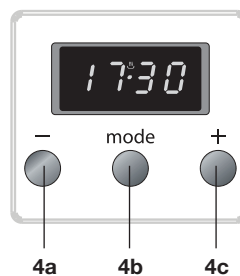

FIRST USE

Using the oven

- Remove all accessories from inside the oven and clean them with warm soapy water. Do not use any abrasive cleaning materials.
- Set the oven at its highest setting for one hour with top and bottom heat (see 'Operating the oven'). This will remove any protective grease used during manufacture.
- When heating the oven for the first time you will notice a 'new-oven smell'. Do not worry, this is normal. If necessary, switch on the cooker hood.
- After letting it cool down, clean the oven with warm water.
- Only preheat the oven if it is required in the recipe or in the tables of this manual.



Warning!

Place the oven rack in the rail and slide it all the way to the back of the oven.

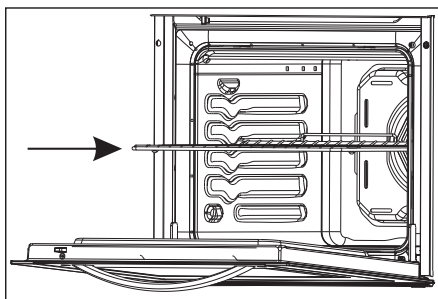

Energy-conscious use of the oven

- Open the oven door as little as possible.
- Prepare dishes with the same cooking temperature (e.g. an apple pie and an oven dish) on the same grid at the same time, or above each other using the hot air function. You can also let meat stew at the same time.
- Prepare a number of dishes consecutively, for example an oven meal after a cake. Often, the preparation time of the second dish will be 10 minutes shorter because the oven is still hot.
- Because the oven is insulated, the residual heat from the oven will continue to cook dishes with longer cooking times (from 1 hour). Turn the oven off 10 minutes earlier than indicated, but leave the door closed.
- Preheating is generally not necessary, with the exception of dishes with cooking times of less than 30 minutes, or when indicated by a recipe.
- Remove everything you do not need for the dish out of the oven.
- Turn the oven off before taking out the cooked dish.

FIRST USE

Ovenware

- In principle, you can use any type of heat-resistant ovenware.
- Do not rinse glass ovenware with cold water immediately after use. The sudden temperature difference can cause the glass to crack.
- Use black or dark baking tins. These conduct heat better and allow the food to cook more evenly.

Do not cover the oven floor

- Covering the oven bottom with, for example, aluminium foil or a baking tray can lead to overheating and damage to the enamel.
- It is possible to prevent spring forms from leaking onto the oven floor by folding a container out of aluminium foil and placing it on the grid under the form or by laying baking paper under it.

Keeping food warm

- You can use the oven to keep already-prepared dishes warm. To do so, select the hot air setting and a temperature of 75°C. Cover dishes you want to keep warm to prevent them from drying out.

Roasting meat

- Large pieces of meat, from 1 kg, are the most suitable. The meat will get a regularly shaped, crispy crust, with virtually no weight loss.
- Rub the meat with salt and spices fifteen minutes beforehand. Use 80 to 100 g of butter or fat (or a mixture of the two) per 500 g of meat for roasting.

Cooking times

- Flat, thin pieces require approximately 5 minutes less cooking time than thick or rolled pieces of meat. When cooking larger pieces of meat, cook for 15 to 20 minutes longer per 500 grams extra.

Put the meat in a roasting pan and douse in hot butter or fat. Place the meat in the roasting pan with the fatty side facing up. Make sure to baste meat without a fatty side every 15 minutes. Meat with a fatty side should be basted every 30 minutes.

- If the gravy is too dark, add a few spoonful's of water now and then during roasting.
- Cover the meat loosely with foil and let it stand for 10 minutes before serving.

Oven runners

- The oven walls are fitted with runners so that the oven grid or baking sheet can be placed at different levels. For the correct level, consult a baking guide or food packaging instructions.

FIRST USE

Setting the clock

When the cooker is connected for the first time, the time will flash '0:00'. The correct time of day has yet to be set.











1. Press the + and - keys at the same time.
A cooking symbol will appear in the display. The dot in the middle of the time display will also flash. You can now set the time of day.
2. Use the + and - keys to set the correct time (while the dot is flashing).
*Now wait 5 seconds; the time of day is confirmed automatically.
The current time appears in the display and the dot stops flashing.*

USE

Oven functions table

Your appliance is accompanied by a range of oven functions, **depending on the model**. Consult the table to select the preferred function. Also, consult the instructions for preparation on the dish packaging.

	Oven light
	Defrosting You can use the fan of the convection oven for defrosting. The fan blows cold air. Take the frozen products out of the packaging and place them in a dish. Slide the dish onto the rack in rack position 3.
	Hot Air The fan in the back wall distributes the hot air in the oven. This heats the dishes. You can bake on multiple levels simultaneously, which will save energy. The convection fan system is excellent for baking cakes, cookies and apple pies.
	Top and bottom heat (conventional) The dish is heated by radiant heat from the bottom and top elements. Always place the dish in the middle of the oven. This mode is suitable for preparing dishes in a traditional way. Baked goods rise well and are beautifully browned.
	Conventional + fan The air in the oven is heated by the top and bottom elements. The fan in the back wall blows hot air around the oven. This heats the dishes.
	Hot air + Bottom heat This function simultaneously uses the bottom heat element and the fan with hot air heating. This function is especially useful for baking pizzas. This gives the best results when baking moist or heavy cake, fruit tarts with leavened dough or short crust pastry and cheesecake.
	Grill The dishes are heated by radiant heat from the combined grill element. Flat pieces of meat, chicken or other poultry can be cooked on the grill directly. This grill mode can also be used to toast bread.
	Grill + top heat This mode is used for quick grilling. In this mode, the oven has a larger grill surface than in the conventional grill mode. Preheat the oven for 5 minutes. Slide the rack into the top rack position. Then place a baking sheet in the third rack position to catch the grease from the dish.
	Grill + top heat + fan The combined effect of the grill, top element and the fan gives your food optimal crunch and is the ideal setting for broiling dishes. Preheat the oven for 5 minutes. Slide the rack into the top rack position. Then place a baking sheet in the third rack position to catch the grease from the dish.

USE

Using the gas hob

- Regularly check that the burner caps and burner rings are correctly positioned on the burner bases. Incorrect positioning can result in poor ignition, poor combustion or damage to the caps.
- Over time, the enamel on the support point can become burnt-in because the burner heats the pan support very strongly. This is unavoidable and is therefore not covered by the guarantee.
- Always ensure that the flames remain under the pan. A lot of energy is lost when flames burn around the outside of the pan. The handles will also become too hot. Do not use pans with a base diameter smaller than 12 cm. Smaller pans will not be stable.



Wrong

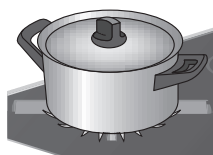

Right

- When frying, stir-frying, cooking through large quantities, or deep-frying, it is best to use the rapid burner.
- Preparing sauces, simmering and boiling can be done best on the auxiliary burner. On its high setting this burner is large enough for cooking food right through.
- Cook with the lid on the pan. This way you save up to 50% energy.
- Use pans with a flat, clean, dry base. Pans with a flat base stand stably and pans with a clean base transfer the heat more effectively to the food.
- Keep the lid on the saucepan while cooking and save energy. Clean saucepans absorb heat more efficiently.

Pans

The recommended pan base diameters are:

- ▷ for the rapid burner/wok burner, at least 22-26 cm;
- ▷ for the semi-rapid burner, at least 14-22 cm;
- ▷ for the auxiliary burner, at least 12-18 cm.

Flame failure device

- The flame failure device ensures that the gas supply is closed if the flame goes out during the cooking process.
- Hold the control knob pressed in at the high position for approximately 5 seconds.

The flame failure device will switch on.

OPERATION

Operating the oven

1. Turn the oven function knob to select an oven function.
*Consult the table in chapter 'Oven functions table' to select the preferred function.
Also consult the instructions for preparation on the dish packaging.*
2. Turn the temperature knob to set an oven temperature (between 50 and 250 °C).
The oven thermostat control light will light up.



If necessary, first preheat the oven before placing the recipe in the oven.

Operating the oven with electronic timer

The electronic timer can be used in different ways:

- It allows you to determine the duration of baking / roasting / grilling. The oven switches off when the set time has elapsed. An audible signal will sound once the time is up. The maximum baking time you can set is 10 hours.
- You can also use the timer to set the time at which the baking/roasting/grilling should stop. The oven will operate with the preset temperature and function until the set time. An audible signal will sound once the time is up.
- Finally, you can enter a duration and an end time (for an automatic baking process). The oven will start and stop automatically. An audible signal will sound once the automatic baking process is finished.
- The timer can also be used as a kitchen timer. The kitchen timer will not switch off the oven.

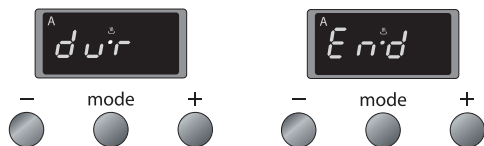

Programming the baking time

1. Select a temperature with the temperature knob and an oven function with the function knob.
2. The thermostat light for the oven lights up and the oven is switched on.
3. Press the 'mode' key until 'dur' appears in the display.
4. The display will now alternate between 'dur' and '0:00' and the 'A' flashes.
5. Use the + and - keys (while the 'A' is flashing) to set the correct duration.
6. Now wait 5 seconds; the set time is confirmed automatically.
7. The time of day appears in the display again and the 'A' stops flashing.
8. The oven gives an audible signal when the set time has elapsed. The 'A' starts flashing and the oven switches off automatically.

OPERATION

9. After the cooking time has elapsed, first turn the temperature knob and the function knob to '0'. Then press any key to switch off the alarm signal.

Programming the end of the baking time

1. Select a temperature with the temperature knob and an oven function with the function knob.
The thermostat light for the oven lights up and the oven is switched on.
2. Press the 'mode' key until 'End' appears in the display.
The display will now alternate between 'End' and the earliest possible end time and the 'A' flashes.
3. Use the + and - keys to set the desired end time (while the 'A' is flashing).
4. Now wait 5 seconds; the set time is confirmed automatically.
The time of day appears in the display again and the 'A' stops flashing. The oven sounds a signal when the end time has been reached. The 'A' starts flashing and the oven switches off automatically.
5. After the cooking time has elapsed, first turn the temperature knob and the function knob to '0'. Then press any key to switch off the alarm signal.

Programming the automatic baking process

You can program the oven to turn on and off automatically by setting a duration and end time. The oven will calculate the start time and switch off automatically after the end of the cooking time.

Example:

- ▷ Current time: 17:30,
- ▷ the set duration of the baking process: 1 hour and 15 minutes,
- ▷ the set end time of the baking process: 19:45.

The oven will start the baking process at 18:30 with the preset temperature and function and will stop at 19:45.

1. Press the 'mode' key until 'dur' appears in the display.
The display will now alternate between 'dur' and '0:00' and the 'A' flashes.
2. Use the + and - keys (while the 'A' is flashing) to set the correct duration.
3. Press the 'mode' key until 'End' appears in the display.
The display will now alternate between 'End' and the earliest possible end time and the 'A' flashes.
4. Use the + and - keys to set the desired end time (while the 'A' is flashing).
The cooking symbol disappears.
5. Now wait 5 seconds; the set time is confirmed automatically.
The time of day appears in the display again and the 'A' stops flashing.

OPERATION

6. Select a temperature with the temperature knob and an oven function with the function knob.
 - ▷ *The oven automatically switches on when the calculated start time has been reached*
 - ▷ *The thermostat light for the oven lights up and the cooking symbol appears in the display.*
 - ▷ *The oven sounds a signal when the end time has been reached.*
 - ▷ *The 'A' starts flashing and the oven switches off automatically.*
 7. After the cooking time has elapsed, first turn the temperature knob and the function knob to '0'. Then press any key to switch off the alarm signal.
- You can see and/or adjust the remaining time of the baking process or the end time in the display at any moment: press the 'mode' key until 'dur' or 'End' appears in the display; the 'A' in the display flashes. Use the + and the - keys to adjust the duration or the end time (while the 'A' is flashing).
 - If you want to switch off the oven during baking, set the remaining duration of the baking process to '0:00' and set the temperature knob and the function knob to '0'.

Kitchen timer

The audible signal of the kitchen timer will only sound after the expiry of the set time. The kitchen timer will not switch off the oven.

1. Press the 'mode' key.

A small clock appears in the display and the dot in the middle of the time display flashes.
2. Use the + and - keys to set the correct time (while the dot is flashing).
 - ▷ *Now wait 5 seconds; the set time is confirmed automatically.*
 - ▷ *The time of day appears in the display again and the clock stops flashing.*
 - ▷ *The time now begins to count down automatically.*
 - ▷ *When the time has elapsed, a beep sounds and the clock symbol flashes.*
3. Press any key to switch off the alarm signal.



You can see and/or adjust the remaining time of the kitchen timer in the display at any moment: press the 'mode' key, the remaining time of the timer appears in the display and the clock symbol flashes. Use the + and the - keys to adjust the time (while the clock symbol is flashing).

Setting the audible signal

You can select one of three different audible signals. Ensure that the current time is shown in the display.

1. Hold the - key until you hear an audible signal.

You will then hear a different audible signal when you press the - key again.

Wait for 5 seconds after you hear the desired signal; the set signal is confirmed automatically.

OPERATION

Operating the hob

1. Push in the control knob and turn it to the high setting.

The burner will ignite.

- ▷ The control knob should be pushed in and held for about 10 seconds because of the flame safeguard.
- ▷ The gas flame can be smoothly adjusted from high to low. If the burner fails to light after repeated attempts, check to ensure that the burner cap is properly positioned.



In case the flames are accidentally put out, turn the knob to the “off” position, wait for 60 seconds and re-ignite the burner again as described.

If the burner fails to ignite or doesn't stay on, check that:

- the burner cap and burner ring are seated correctly in the burner housing;
- the burner/spark plug and thermocouple are clean and dry.

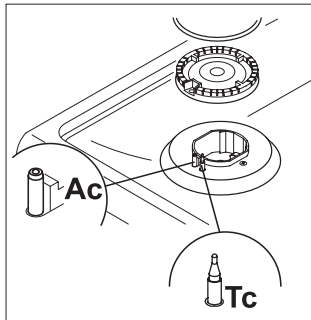

Ac: Burner spark plug

Tc: thermocouple

MAINTENANCE

Cleaning the appliance



Clean the appliance after use. This will prevent food debris from becoming burnt onto the appliance and causing stubborn stains.

Cleaning the cooker

- Clean the appliance daily with water and a detergent or all-purpose cleaner.
- Remove stubborn stains on enamel with a non-abrasive cream or a soft sponge.
- Never use scouring powders, aggressive cleaning agents, green scours.
- Remove stubborn stains with a special cleaner for stainless steel. Always clean in the direction of the structure of the steel in order to avoid shiny spots. Clean afterwards with a polish or maintenance product for stainless steel.
- Do not drop hot burner caps in cold water. Because of the strong cooling, they might be damaged. This damage is not covered by the guarantee.
- Damage to the screen or pan support is not covered by the guarantee.

Cleaning the oven



Disconnect the appliance before starting with cleaning or reparation. Preferably, by taking the plug out of the socket or by turning off the mains switch.

- The inside of the oven door, the base of the oven, the baking sheet and the roasting tin are all completely enamelled. These are best cleaned with hot, soapy water or a little liquid detergent; rinse well with clean water.
- Clean the outside of the oven with warm soapy water or liquid soap. Rinse with clean water.
- Clean the glass in the oven door with soapy water or with a glass-cleaning product.

Removing and cleaning the guide rails

1. Grasp the guide rails at the bottom and tilt them towards the middle of the oven (A).
2. Remove the guide rails from the holes in the back wall (B).

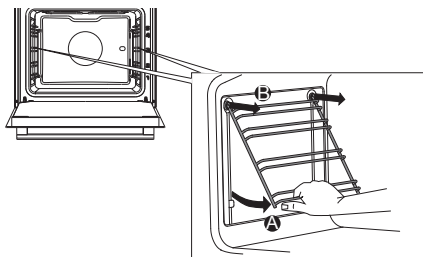

MAINTENANCE

Replacing the oven lamp



Before replacing the oven lamp, switch off the appliance by removing the plug from the socket or switching off the fuse in the fuse box.



The lamp in this household appliance is only suitable for illumination of this appliance. The lamp is not suitable for household room illumination. The lamp is consumable material and is not covered by the guarantee.

1. Unscrew the glass cover (anticlockwise) and replace the oven lamp.
Fit a new lamp with the same specifications.
2. Screw the glass cover back on tightly.



Please note: the lamp can be very hot! Use protection when removing the lamp.

Removing the oven door

To clean the inside of the oven it is possible to remove the oven door.

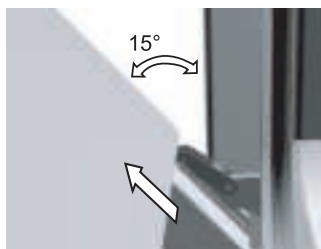
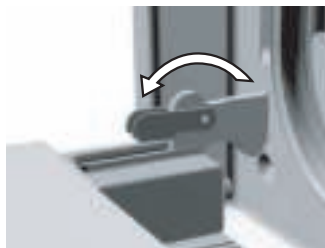

1. Open the oven door fully and turn the pawls back as far as they will go.
2. Close the door slowly so that the clips are in the flanges (in which the pawls fit).
3. At approximately 15° (relative to the closed door position) lift the door slightly upwards and lift it out of both hinge holders.

Use the reverse order to assemble the door.

1. Insert the door at an angle of 15° in the hinges on the front of the appliance and push the door forwards and downwards so that the hinges slide into their notches.
Check to be sure the hinge notches are properly in place.
2. Then open the door fully and turn the pawls back to their initial position.
3. Close the door slowly and check that it closes properly.
If the door does not open or close properly, make sure the hinge notches are positioned correctly in the hinge holders.

MALFUNCTIONS

Fault table

If you are uncertain about whether your appliance is functioning properly, this does not automatically mean there is a defect. Make sure to check the points mentioned below in the table first, or visit our website 'www.Etna.nl' for more information.

Problems with the hob	Possible cause	Solution
There is a smell of gas in the vicinity of the appliance.	The appliance connection is leaking.	Turn off the main gas tap. Contact your installer.
A burner does not ignite.	Plug not in socket.	Insert the plug into the wall socket.
	Fuse defective/fuse in meter cabinet switched off.	Replace the fuse or switch on the fuse in the fuse box.
	Spark plug dirty/damp.	Clean/dry the spark plug.
	Burner parts not correctly installed.	Assemble the burner parts using the centring ridges.
	Burner parts dirty/damp.	Clean/dry the burner components. Make sure that the outflow holes are open.
	Main gas supply valve closed.	Open the main gas valve.
	Fault in gas mains.	Consult you gas supplier.
	Gas bottle or tank is empty.	Connect a new gas bottle or have the tank refilled.
	Wrong type of gas used.	Check whether the gas used is suitable for the appliance. Contact your installer if it is not correct.
The burner does not burn evenly.	Control knob not pressed in far enough.	Keep the control knob pressed in far enough between full and low. This can take longer the first time because of the gas supply.
	Burner parts not placed correctly.	Assemble the burner parts using the centring ridges.
	Burner parts dirty/damp.	Clean/dry the burner parts. Make sure that the outflow holes are open.
	Wrong type of gas used.	Check whether the gas used is suitable for the appliance. Contact your installer if it is not correct.

MALFUNCTIONS

Problems with the hob	Possible cause	Solution
The burner goes out after igniting.	Control knob not pressed in long enough.	Keep the control knob pressed in for at least 10 seconds.

Problems with the oven	Possible cause	Solution
The oven light does not work.	The oven light is defect.	Replace the oven light.
The oven does not heat up.	No temperature set.	Set the temperature using the temperature knob.
	Electronic timer active.	Set the electronic timer to '0:00'.



A visit by a service technician during the warranty period will be charged if the appliance is not functioning because of improper use!

INSTALLATION

General

A registered installer should only connect this appliance. The gas connection and the electrical connection must comply with national and local regulations.



Read the separate safety instructions first!

Note!

- This appliance must be earthed at all times.
- Installation, maintenance or repairs should only be carried out by professionals who are authorised by the manufacturer, as failure to do so will void the guarantee.
- The device should be disconnected from the mains prior to installation, maintenance or repairs. The device is only disconnected from the electric power if:
 - ▷ the main switch of the domestic electrical system is switched off;
 - ▷ the fuse of the domestic electrical system has been completely removed;
 - ▷ the plug has been pulled out of the socket.
- Faulty parts may only be replaced with original Etna parts. Only these parts are guaranteed by Etna to meet the safety requirements.
- If the connecting cable is damaged, it may only be replaced by the manufacturer, the manufacturer's service organisation or equivalently qualified persons, in order to avoid dangerous situations.

Gas connection

Gasconnection: RC 1/2" (ISO 7/1-RC 1/2)

- The gas connection must comply with national and local regulations. For the Netherlands this includes the GAVO regulations (NEN 1078). Amongst other things these regulations instruct that only approved materials are to be used.



The type of gas and the country for which the appliance has been designed are indicated on the ratings plate. The appliance is set in the factory for G25/G25.3 (natural gas) with a pressure of 25 mbar. **Appliance category I II2L3B/P + II2EK3B/P.**

- We recommend that the hob be connected by means of a fixed pipe. Connection using a specially-designed safety hose is also permitted.
- The pipe behind the oven must be made entirely out of metal.

INSTALLATION

Note!

- ▷ A safety hose may not be bent and must not come into contact with moving parts of kitchen units.
- ▷ The connection tap for the appliance must always be positioned such that it is easily accessible.
- ▷ The type of gas and the country for which the appliance has been designed are shown on the appliance identification card.



Before using the appliance for the first time, check the connections using water and washing-up liquid to ensure that there are no gas leaks.

Electrical connection

230 V~ / 50/60Hz

The electrical connection must comply with national and local regulations. For the Netherlands this includes the NEN 1010 amongst other standards.

- The wall plug socket and plug should always be accessible.
- Make sure that the cable does not come into contact with parts of the oven that may become hot.
- If you want to make a fixed connection, make sure that an omnipolar switch with a contact separation of at least 3 mm is fitted in the supply cable.
- The appliance should not be connected to the mains via a multiplug adapter or extension cable, as the safe use of the equipment cannot be guaranteed.

INSTALLATION

Placing

- When placing the cooker next to a tall cupboard or another wall made of flammable material, keep at least 50 mm distance between the cooker and the walls.
- Also keep a minimum distance of 650 mm between the hob and any cooker hood placed above the cooker.
- If you place the cooker in a kitchen unit, the minimum space must be adhered to.
- If the cooker is built in between kitchen cabinets, the lining of the units must be able to withstand temperatures up to 90°C.

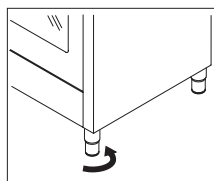
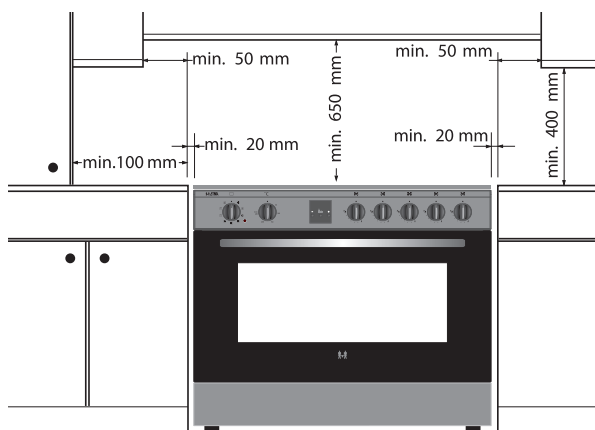

Levelling

The height of the cooker can be adjusted with the adjusting feet.

If you want to install the cooker on a platform, make sure that it is securely fastened.



Please note!

After installation of the device, check whether the burners work properly. The flame pattern should be regular and stable on the high setting, and the burners must not go out on low.

INSTALLATION

Technical data

The data plate on the appliance indicates the total nominal load, the required voltage and the frequency. The data plate is located at the right lower corner behind the door.

This appliance meets all relevant CE guidelines.

Brand		
Model		FG190RVS
Type of Oven		Electric
Mass	Kg	68.1
Energy Efficiency Index - conventional		103.9
Energy Efficiency Index - fan forced		94.9
Energy Class		A
Energy consumption (electricity) - conventional	kWh/cycle	1.03
Energy consumption (electricity) - fan forced	kWh/cycle	0.94
Number of cavities		1
Heat Source		Electric
Volume		105
This oven complies with EN 60350-1		

Energy Saving Tips for the oven

- Cook the meals together, if possible.
- Keep the pre-heating time short.
- Do not elongate cooking time.
- Do not forget to turn-off the oven at the end of cooking.
- Do not open oven door during cooking period.

INSTALLATION

Brand		
Model		FG190RVS
Type of hob		Gas
Number of Cooking Zones		5
Heating Technology-1		Gas
Size-1	cm	Auxiliary
Energy Efficiency-1	%	N.A.
Heating Technology-2		Gas
Size-2	cm	Semi-rapid
Energy Efficiency-2	%	59.0
Heating Technology-3		Gas
Size-3	cm	Semi-rapid
Energy Efficiency-3	%	59.0
Heating Technology-4		Gas
Size-4	cm	Rapid
Energy Efficiency-4	%	57.0
Energy Efficiency hob	%	58.3
Size-4	cm	Wok
Energy Efficiency-4	%	56.0
Energy Efficiency hob	%	57,8
This oven complies with EN 30-2-1		

Energy Saving Tips for the hob

- Use cookwares having flat base.
- Use cookwares with proper size.
- Use cookwares with lid.
- Minimize the amount of liquid or fat.
- When liquid starts boiling, reduce the setting.

INSTALLATION

FG190RVS

G30 28-30mbar 10,7 kW 778 g/u II2L3B/P- II2EK3B/P NL Class: 1	NG/G25 25 mbar	NG/G20/G25.3 20/25 mbar	LPG/G30 28-30 mbar
WOK BURNER			
Injector diam (1/100 mm)	140	140	96
Nominal Rating (kw)	3.6	3.6	3.8
Consumption in 1h	398.7 l/u	390.1 l/u	261.7 g/u
RAPID BURNER			
Injector diam (1/100 mm)	125	125	85
Nominal Rating (kw)	2,9	2,9	2,9
Consumption in 1h	321.2 l/u	314.3 l/u	210.9 g/u
SEMI-RAPID BURNER			
Injector diam (1/100 mm)	94	94	65
Nominal Rating (kw)	1.75	1.75	1.65
Consumption in 1h	193.8 l/u	189.6 l/u	120 g/u
AUXILIARY BURNER			
Injector diam (1/100 mm)	72	72	50
Nominal Rating (kw)	1	1	0.9
Consumption in 1h	110.7 l/u	108.4 l/u	65.4 g/u

ENVIRONMENTAL ASPECTS

Disposal of the appliance and packaging

This product is made from sustainable materials. However, the appliance must be disposed of responsibly at the end of its useful life. The government can provide you with information about this.

The appliance packaging can be recycled. The following materials have been used:

- cardboard;
- polyethylene film (PE);
- CFC-free polystyrene (hard PS foam).

Dispose of these materials responsibly in accordance with legal provisions.



The product has a pictogram of a crossed-out waste container. This indicates that household appliances must be disposed of separately. This means that the appliance may not be processed via the regular waste flow at the end of its useful life. You should take it to a special municipal waste depot or a sales outlet that offers to do this for you.

Collecting household equipment separately prevents harm to the environment and public health. The materials used in manufacturing this appliance can be recycled, which provides considerable savings in energy and raw materials.

Declaration of Conformity

CE We hereby declare that our products satisfy the applicable European Directives, Orders and Regulations, as well as the requirements stated in the referenced standards.



829146

829146 / VER 1 / 09-06-2020

ETNA maakt **kwiteit** betaalbaar

