

User Manual

# GETTING STARTED? EASY.

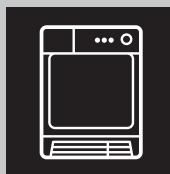

ZDC8200NW

NL Gebruiksaanwijzing  
Droogautomaat

# ZANUSSI

## **VEILIGHEIDSINFORMATIE**

---

Lees voor gebruik zorgvuldig de meegeleverde instructies voor installatie en gebruik van het apparaat. De fabrikant is niet verantwoordelijk voor letsel of schade veroorzaakt door een verkeerde installatie of verkeerd gebruik. Bewaar de instructies altijd op een veilige en toegankelijke plaats voor toekomstig gebruik.

## **VEILIGHEID VAN KINDEREN EN KWETSBARE MENSEN**



### **WAARSCHUWING!**

Gevaar voor verstikking, letsel of permanente invaliditeit.

- Dit apparaat kan worden gebruikt door kinderen van 8 jaar en ouder en door mensen met beperkte lichamelijke, zintuiglijke of verstandelijke vermogens of een gebrek aan ervaring en kennis, indien zij onder toezicht staan of instructies hebben gekregen over het veilig gebruiken van het apparaat en indien zij de eventuele gevaren begrijpen.
- Kinderen tussen de 3 en 8 jaar oud en personen met zware en complexe beperkingen dienen altijd uit de buurt te worden gehouden, mits ze voortdurend onder toezicht staan.
- Houd kinderen jonger dan 3 jaar uit de buurt of onder permanent toezicht.
- Laat kinderen niet met het apparaat spelen.
- Houd alle verpakking uit de buurt van kinderen en gooi het op passende wijze weg.
- Houd wasmiddelen uit de buurt van kinderen.
- Houd kinderen en huisdieren uit de buurt van het apparaat als de deur open is.
- Als het apparaat is voorzien van een kinderslot, dient dit te worden geactiveerd.
- Kinderen mogen zonder toezicht geen reinigings- en onderhoudswerkzaamheden aan het apparaat uitvoeren.

## **ALGEMENE VEILIGHEID**

- De specificatie van het apparaat mag niet worden veranderd.

- Als de droogautomaat bovenop een wasautomaat wordt geplaatst, moet u hiervoor het tussenstuk gebruiken. De stapelkit, beschikbaar bij uw erkende verkoper, mag uitsluitend gebruikt worden met het apparaat dat vermeld is in de instructies, die bij het accessoire geleverd worden. Lees deze aandachtig alvorens het accessoire te monteren (raadpleeg de montagebrochure).
- Het apparaat kan losstaand of onder het aanrecht in de keuken met correcte ruimte worden gemonteerd (raadpleeg de montagebrochure).
- Installeer het apparaat niet achter een vergrendelbare deur, een schuifdeur of een deur met een scharnier aan de tegenovergestelde zijde, waardoor de deur van het apparaat niet volledig geopend kan worden.
- De ventilatie-openingen in de onderkant mogen niet worden afgedekt door tapijt, een mat of andere soorten vloerbedekking.
- **WAARSCHUWING:** Het apparaat mag niet van stroom worden voorzien door een extern schakelapparaat, zoals een tijdklok, of aangesloten worden op een circuit dat door het elektriciteitsbedrijf regelmatig aan en uit wordt geschakeld.
- Steek de stekker pas in het stopcontact als de installatie is voltooid. Zorg ervoor dat de hoofdstekker na installatie toegankelijk is.
- Als het netsnoer beschadigd is, moet de fabrikant, een erkende serviceverlener of een gekwalificeerd persoon deze vervangen teneinde gevaarlijke situaties te voorkomen.
- Overschrijd het maximale laadvermogen van 8 kg niet (raadpleeg hoofdstuk "Programmaschema").
- Het apparaat mag niet worden gebruikt als de items vervuild zijn met industriële chemische reinigingsmiddelen.
- Veeg eventuele pluisjes of verpakkingsafval die zich rondom het apparaat hebben opgehoopt, weg.
- Gebruik het apparaat niet zonder een filter. Reinig het pluisfilter voor of na elk gebruik.
- Droog geen ongewassen artikelen in de wasdroger.
- Artikelen die zijn bevuild met stoffen als spijsolie, aceton, alcohol, benzine, kerosine, vlekkenverwijderaars, terpentijn,

boenwas en boenwasverwijderaars dienen alvorens in de was/droogcombinatie te worden gedroogd, te worden gewassen in heet water met een extra hoeveelheid wasmiddel.

- Artikelen van schuimrubber (latexschuim), douchemutsjes, waterdichte kleding, artikelen met een rubberen binnenkant en kleding of kussens met een vulling van schuimrubber dienen niet in de droogtrommel te worden gedroogd.
- Wasverzachters of soortgelijke producten dienen te worden gebruikt zoals aangegeven in de instructies van de fabrikant van het product.
- Verwijder alle voorwerpen van items die een ontstekingsbron kunnen zijn zoals aanstekers of lucifers.
- **WAARSCHUWING:** Stop een wasdroger nooit voor het einde van een droogcyclus, tenzij alle voorwerpen snel uit de trommel verwijderd en uitgehangen worden, zodat de hitte snel verdwijnt.
- Schakel het apparaat uit en trek de stekker uit het stopcontact voordat u onderhoudshandelingen verricht.

## VEILIGHEIDSVOORSCHRIFTEN

---

### MONTAGE

- Verwijder alle verpakkingsmaterialen.
- Installeer en gebruik geen beschadigd apparaat.
- Volg de installatie-instructies op die zijn meegeleverd met het apparaat.
- Pas altijd op bij verplaatsing van het apparaat, want het is zwaar. Gebruik altijd veiligheidshandschoenen en gesloten schoeisel.
- Installeer of gebruik het apparaat niet op een plek waar de temperatuur onder 5 °C of boven 35 °C kan komen.
- Zorg ervoor dat de vloer van de plaats waar u het apparaat installeert, vlak, stabiel, hittebestendig en schoon is.
- Zorg dat er lucht tussen het apparaat en de vloer kan circuleren.
- Houd het apparaat tijdens het verplaatsen altijd verticaal.
- De achterkant van het apparaat moet tegen een muur worden geplaatst.
- Als het apparaat op zijn permanente plaats wordt geplaatst, moet u nagaan of het waterpas staat. Is dit niet het geval, stel de stelpootjes hier dan op af.

### AANSLUITING OP HET ELEKTRICITEITSNET



**WAARSCHUWING!** Gevaar voor brand en elektrische schokken.

- Dit apparaat moet worden aangesloten op een geaard stopcontact.
- Zorg ervoor dat de parameters op het vermogensplaatje overeenkomen met elektrische vermogen van de netstroom.
- Gebruik altijd een juist geïnstalleerd schokbestendig stopcontact.
- Gebruik geen meerwegstekkers en verlengsnoeren.
- Trek niet aan het netsnoer om het apparaat los te koppelen. Trek altijd aan de stekker.
- Raak de stroomkabel of stekker niet aan met natte handen.
- Dit apparaat voldoet aan de EU-richtlijnen.

## GEBRUIK



**WAARSCHUWING!** Gevaar voor letsel, elektrische schokken, brand, brandwonden en schade aan het apparaat.

- Dit apparaat is uitsluitend bestemd voor huishoudelijk gebruik.
- Droog geen beschadigde (gescheurde, gerafelde) kleding met vulling of voering.
- Droog uitsluitend textiel dat in de droogautomaat mag worden gedroogd. Volg de instructies op het wasvoorschrift in de kleding.
- Als u het wasgoed heeft gewassen met een vlekverwijderaar, voer dan een extra spoelcyclus uit voordat u de droger start.
- Het gecondenseerde/gedistilleerde water mag niet worden gebruikt voor het bereiden van eten en drinken. Het kan gezondheidsproblemen veroorzaken bij mensen en dieren.
- Ga niet op de open deur zitten of staan
- Droog geen druijpnatte kledingstukken in de droogautomaat.

## ONDERHOUD EN REINIGING



**WAARSCHUWING!** Gevaar voor letsel of schade aan het apparaat.

- Gebruik geen waterstralen of stoom om het apparaat te reinigen.
- Reinig het apparaat met een vochtige zachte doek. Gebruik alleen neutrale reinigingsmiddelen. Gebruik geen schuurmiddelen, schuursponsjes, oplosmiddelen of metalen voorwerpen.

## VERWIJDERING



**WAARSCHUWING!** Gevaar voor letsel of verstikking.

- Haal de stekker uit het stopcontact en koppel het apparaat los van de watertoevoer.
- Snijd het netsnoer vlak bij het apparaat af en gooi het weg.
- Verwijder de deurvergrendeling om te voorkomen dat kinderen of huisdieren binnen in de trommel vast komen te zitten.
- Gooi het apparaat weg conform de lokale voorschriften voor de verwijdering van elektrische en elektronische apparatuur (AEEA).

# EENVOUDIGE START

## BESCHRIJVING VAN HET PRODUCT

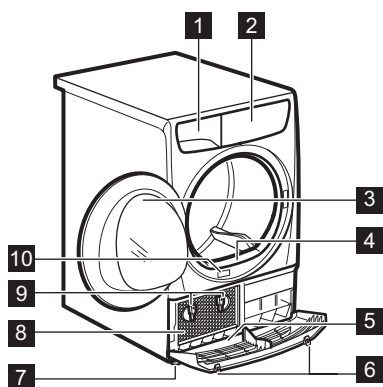

- 1 Waterreservoir
- 2 Bedieningspaneel
- 3 Deur van het apparaat
- 4 Primaire filter
- 5 Bodemdeksel met luchtopeningen



**WAARSCHUWING!** Plaats geen voorwerpen op de bodemdeksel

- 6 Knoppen om de bodemdeksel te openen
- 7 Verstelbare pootjes
- 8 Condensordeur
- 9 Sloten voor condensordeur
- 10 Typeplaatje



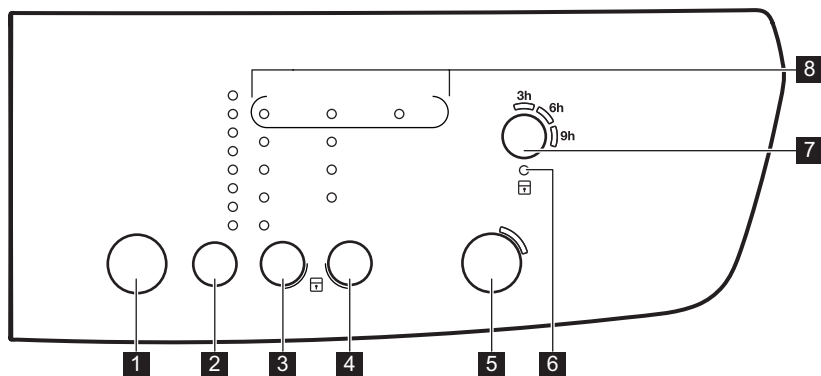

Om de was makkelijker te laden en voor eenvoudigere installatie is de deur omkeerbaar. (zie de afzonderlijke folder).

## BEDIENINGSPANEEL



- 1 Aan-/Uittoets
- 2 Programma-tiptoets **P**
- 3 Droogteselectie tiptoets
- 4 Optieselectie tiptoets
- 5 Start/Pauze tiptoets
- 6 Indicatie kinderslot





















7 Startuitstel tiptoets 

8 Indicatielampjes: Filters , Condensor ,  
Reservoir 



Druk op de tiptoetsen met uw vinger aan in het gebied met het symbool of de naam van de optie. Draag geen handschoenen bij het aanraken van het bedieningspaneel. Zorg dat het bedieningspaneel altijd schoon en droog is.

## PROGRAMMATABEL

Programma's	Type lading	Lading (max.) <sup>1)</sup> / Textielmarkering
 <sup>2)</sup> Katoen <b>Eco</b>	Cyclus die gebruikt moet worden om katoen klaar voor de linnenkast te maken, met maximale energiebesparing.	8 kg/  
Katoen	Cyclus gedefinieerd om alle soorten katoen te doen en ze klaar voor bewaren te maken (droog voor de linnenkast).	8 kg/  
Synthetica	Synthetische en gemengde weefsels	3,5 kg/   
Mix	Katoenen en synthetische weefsels Programma voor lage temperaturen Zacht programma met warme lucht	3kg/   
Strijkvrij+ 	Weefsels die gemakkelijk te onderhouden zijn en die minimaal gestreken dienen te worden. De droogresultaten kunnen per weefsel verschillen. Schud de dingen goed door elkaar voordat u ze in de machine stopt. Als het programma voltooid is, verwijdert u de dingen en gebruikt u er een hanger voor.	1 kg (of 5 overhemden)/   
Dekbed	Enkele of dubbele dekbedden en kussens (met veren, onder of synthetische vullingen).	3kg/   
Oprissen	Om textiel fris te maken die lang in de kast gelegen hebben.	1kg
Tijd 30'	Programma voor tijd om aparte wasdingen te drogen.	1kg/   





1) Het maximale gewicht verwijst naar droge kledingstukken.

2) Het programma  Katoen Kastdroog ECO is het 'standaard katoenprogramma' volgens de regelgeving van de Europese Commissie nr. 392/2012. Het is geschikt voor het drogen van normale natte katoenen wasgoed en is het efficiëntste programma wat betreft het energieverbruik voor het drogen van natte katoenen wasgoed.

# OPTIES

## DROOGTEGRAAD

Deze functie helpt het wasgoed beter te drogen. Er zijn 4 mogelijke selecties:

-  Extra Droog
-  Sterkdroog (alleen voor katoen)
-  Kastdroog
-  Strijkdroog

## ANTI-KREUK 90'

Verlengt de anti-kreukfase met 60 minuten na afloop van de droogcyclus. Deze functie vermindert

kreukels. Tijdens de anti-kreukfase mag het wasgoed worden uitgenomen.

## TIJD 60'







Verlenging van 30 minuten van het Tijd 30' programma.

## LAGE TEMP.

Met deze optie kunt u een droogprogramma met een lage temperatuur instellen voor fijne was.

Gebruik deze optie voor stoffen met het symbool  op het etiket (bijv. acryl, viscoso).



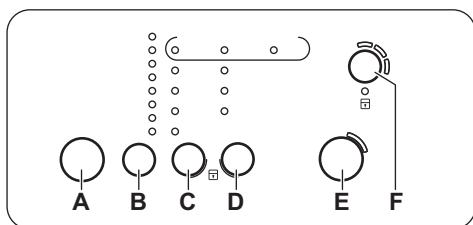

## OPTIETABEL

Programma's							
					Anti-kreuk 90'	Tijd 60'	Lage temp.
 Katoen <b>Eco</b>			▪		▪		▪
Katoen	▪	▪	▪	▪	▪		▪
Synthetica	▪		▪	▪	▪		▪
Mix			▪		▪		
Strijkvrij+				▪			▪
Dekbed			▪				▪
Opfrissen					▪		
Tijd 30'					▪	▪	▪

## INSTELLINGEN



- A. Aan-/Uittoets   
 B. Programma-tiptoets **P**

- C. Droogteselectie tiptoets   
 D. Optieselectie tiptoets   
 E. Start/Pauze tiptoets   
 F. Startuitstel tiptoets 

## KINDERSLOTFUNCTIE

Deze optie voorkomt dat kinderen met het apparaat spelen terwijl een programma in werking is. De programmaknop en de tiptoetsen zijn vergrendeld. Alleen de aan/uit-toets is ontgrendeld.



### De kinderslotoptie inschakelen:

1. Druk op de aan-/uittoets om het apparaat te activeren.
2. Wacht ongeveer 8 seconden.
3. De tiptoetsen (C) en (D) tegelijkertijd ingedrukt houden. Het indicatielampje kinderslot gaat branden:

Het indicatielampje kinderslot gaat branden:



U kunt het kinderslot tijdens een programma uitschakelen. Houd dezelfde tiptoetsen ingedrukt totdat het lampje voor het kinderslot uit gaat.

### ZOEMER AAN/UIT

Voor het deactiveren of activeren van de geluidssignalen drukt u twee seconden lang op de toetsen (B) en (C) gelijktijdig ingedrukt.

### AFSTELLING VAN DE RESTERENDE VOCHTGRAAD VAN HET WASGOED

Het wijzigen van de standaardgraad van het restvocht van het wasgoed:

## VOORDAT U HET APPARAAT VOOR DE EERSTE KEER GEBRUIKT

---

Voordat u het apparaat voor het eerst in gebruik neemt:

- Maak de trommel van de droogautomaat schoon met een vochtige doek.

1. Druk op de aan/uit-toets om het apparaat te activeren.
2. Wacht ongeveer 8 seconden.
3. Houd (B) en (D) tegelijkertijd ingedrukt.

Eén van deze lampjes gaat branden:

- Reservoir  - maximum droge wasgoed
  - Filters  - droger wasgoed
  - Condensor  - standaard droge wasgoed
4. Blijf op de toets (E) drukken totdat het indicatielampje van het correcte niveau aan gaat.
  5. Houd de toetsen (B) en (D) gedurende ongeveer 2 seconden tegelijk ingedrukt om de aanpassing te bevestigen.

## DAGELIJKS GEBRUIK

---

### EEN PROGRAMMA STARTEN ZONDER EEN UITGESTELDE START

1. Bereid het wasgoed voor en plaats de kledingstukken in het apparaat.



**LET OP!** Zorg bij het sluiten van de deur dat het wasgoed niet tussen de deur van het apparaat en de rubber pakking terecht komt.

2. Druk op de aan-/uittoets om het apparaat te activeren.
3. Stel het correcte programma en de gewenste opties voor dit type wasgoed in.
4. Druk op de tiptoets Start/Pauze.

Het programma wordt gestart.

### STARTUITSTEL VAN EEN PROGRAMMA

1. Stel het correcte programma en de gewenste opties voor dit type wasgoed in.

- Start een programma van 1 uur met nat wasgoed.

2. Druk zo nodig herhaaldelijk op de toets uitgestelde start.



U kunt de start van een programma 3, 6 of 9 uur uitstellen.

3. Druk op de knop Start/Pauze. De lampjes (9U, 6U, 3U) veranderen elke drie uur.

### EEN PROGRAMMA WIJZIGEN

1. Druk op de aan/uit-toets om het apparaat uit te schakelen.
2. Druk op de aan-/uittoets om het apparaat te activeren.
3. Stel het programma in.

### AAN HET EINDE VAN HET PROGRAMMA.

Als het programma is voltooid:

- Is met tussenpozen een geluidssignaal te horen.
- De indicatielampjes Filters en Reservoir gaan branden.

- Het Start/Pauze-lampje brandt.

Het apparaat blijft nog ongeveer 30 minuten in de anti-kreukbeveiligingsfase werken.

In de anti-kreukbeveiligingsfase worden kreukels in uw kleding voorkomen.

U kunt het wasgoed uit de machine halen voordat deze fase is voltooid. Wij adviseren u voor de beste resultaten het wasgoed pas te verwijderen als de fase bijna is voltooid.

Na afloop van de anti-kreukbeveiligingsfase:

- De indicatielampjes Filters en Reservoir gaan branden.
- Start/Pauze-indicatielampje gaat uit.

1. Druk op de aan/uit-toets om het apparaat te deactiveren.

2. Open de deur van het apparaat.
3. Haal het wasgoed uit de trommel.
4. Sluit de deur van het apparaat.



**Na afloop van een programma dient u altijd het filter schoon te maken en het waterreservoir te legen.**

## STAND-BYFUNCTIE

Om het energieverbruik te verlagen, schakelt deze functie het apparaat automatisch uit:





- Als na 5 minuten geen programma start.
- 5 minuten na afloop van het wasprogramma.

## AANWIJZINGEN EN TIPS

### WASGOED VOORBEREIDEN

- Sluit de ritsen.
- Sluit de drukknopjes van dekbedovertrekken.
- Droog geen losse bandjes of linten (bijvoorbeeld de koorden van een schort). Maak ze aan elkaar vast voordat u het programma start.
- Maak alle zakken leeg.
- Draai de kledingstukken met een katoenen voering binnenstebuiten. Het katoen moet aan de buitenkant zitten.
- Stel altijd het programma in dat geschikt is voor het soort wasgoed.
- Doe lichte en donkere kleuren niet samen.

- Gebruik een geschikt programma voor katoen, jersey en gebreide kleding om krimp te verminderen.
- Overschrijd de maximale lading niet die in het programmahoofdstuk wordt aangegeven of wordt getoond op het scherm.
- Droog alleen wasgoed dat geschikt is voor machinedrogen. Zie de wasvoorschriften op de kledingstukken.
- Droog grote en kleine items niet samen. Kleine items kunnen in de grote verstrikt raken en ongedroogd blijven.

Wasvoorschrift	Beschrijving
	Wasgoed is geschikt voor machinedrogen.
	Wasgoed is geschikt voor machinedrogen op hogere temperaturen.
	Wasgoed is allen geschikt voor machinedrogen op lage temperaturen.
	Wasgoed is niet geschikt voor machinedrogen.

# ONDERHOUD EN REINIGING

## HET FILTER SCHOONMAKEN

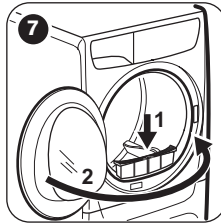
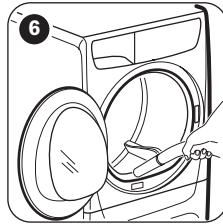
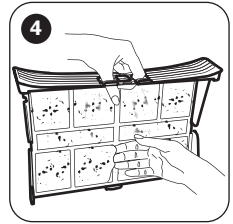
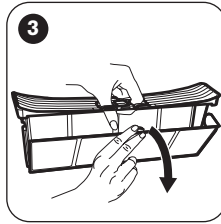
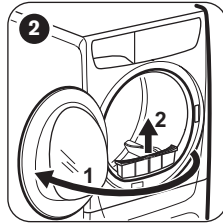
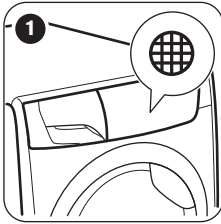

## WATERRESERVOIR LEGEN

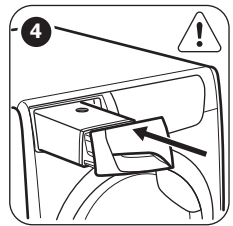
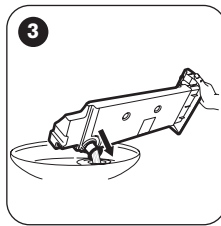
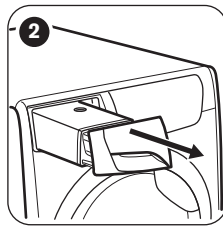
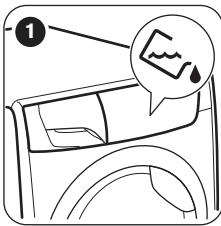

U kunt het water uit het waterreservoir gebruiken als alternatief voor gedistilleerd water (bijv. voor een stoomstrijkijzer). Verwijder voordat u het water gebruikt, eerst eventuele vuilrestjes met een filter.

## REINIGING VAN DE CONDENSATOR

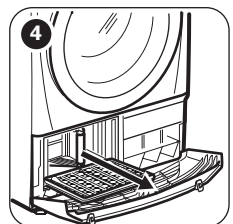
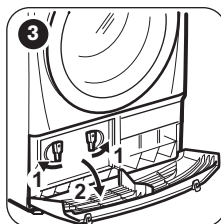
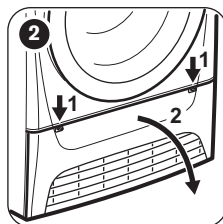
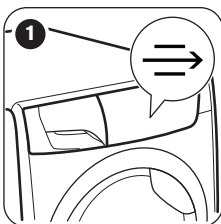

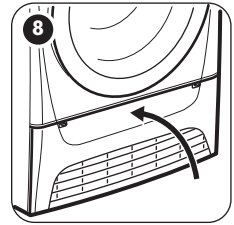
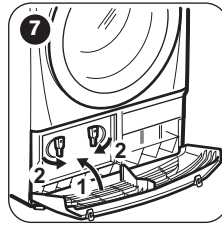
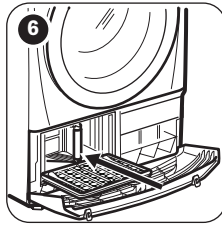

## DE TROMMEL REINIGEN



**WAARSCHUWING!** Ontkoppel het apparaat voordat u het reinigt.

Gebruik een gewone zeepreiniger om de binnenzijde van de trommel en de trommelhouders te reinigen. Droog het gereinigde oppervlak met een zachte doek.



**LET OP!** Gebruik geen schuurmiddelen of staalwol om de trommel schoon te maken.

## HET BEDIENINGSPANEEL EN DE BEHUIZING REINIGEN

Gebruik een standaard zeepsop om het bedieningspaneel en de behuizing te reinigen.

## PROBLEEMOPLOSSING

Probleem	Mogelijke oplossing
U kunt het apparaat niet activeren.	Zorg dat de stekker in het stopcontact zit.
Het programma start niet.	Controleer de zekering in de zekeringenkast (huisinstallatie).
De deur van het apparaat gaat niet dicht.	Druk op Start/Pauze. Zorg dat de deur van het apparaat is gesloten.
Het apparaat stopt tijdens de werking.	Zorg dat het filters op de juiste wijze is geïnstalleerd. Zorg dat het wasgoed niet tussen de deur van het apparaat en de rubber pakking terecht komt.
De cyclustijd is te lang of het droogresultaat onvoldoende. <sup>1)</sup>	Controleer of het waterreservoir leeg is. Druk op Start/Pauze om het programma weer te starten. Verzekert u ervan dat het gewicht van het wasgoed geschikt is voor de duur van het programma.
	Zorg dat het filter schoon is.

Gebruik een vochtige doek om te reinigen. Droog het gereinigde oppervlak met een zachte doek.



**LET OP!** Gebruik geen schoonmaakmiddelen voor meubels of schoonmaakmiddelen die roest kunnen veroorzaken.

## DE LUCHTCIRCULATIESLEUVEN REINIGEN

Gebruik een stofzuiger om de pluisjes uit de luchtcirculatiesleuven te verwijderen.

Probleem	Mogelijke oplossing
	Het wasgoed is te nat. Centrifugeer het wasgoed nogmaals in de wasautomaat.
	Zorg ervoor dat de kamertemperatuur hoger is dan +5°C en lager dan +35°C. Optimale kamertemperatuur is 19°C tot 24°C.
	Stel het programma Tijd of Extra Droog in. <sup>2)</sup>

1) Na ongeveer 5 uur stopt het programma automatisch.

2) Bij het drogen van grote items (bijv. bedlakens) kunnen sommige delen vochtig blijven.

### Als de droogresultaten niet naar tevredenheid zijn

- Het ingestelde programma was onjuist.
- Het filter is verstopt.
- De condensor is verstopt.
- Er zat te veel wasgoed in het apparaat.
- De trommel is vuil.
- Onjuiste instelling van de geleidbaarheidssensor (zie hoofdstuk "Instellingen - Aanpassen van het

*droogniveau van het wasgoed*<sup>1)</sup> voor betere instelling).

- De luchtcirculatiesleuven zijn verstopt.
- Kamertemperatuur is te laag of te hoog (optimale kamertemperatuur 19°C tot 24°C)

## TECHNISCHE GEGEVENS

Hoogte x breedte x diepte	850 x 600 x 600 mm (maximaal 665 mm)
Maximale diepte met de apparaatdeur open	1090 mm
Maximale breedte met de apparaatdeur open	950 mm
Afstelbare hoogte	850 mm (+ 15 mm - afstellen van voeten)
Trommelinhoud	118 l
Maximaal laadvolume	8 kg
Spanning	230V
Frequentie	50 Hz
Niveau geluidsvermogen	66 dB
Benodigde zekering	16 A
Totaal vermogen	2800 W
Energie-efficiëntieklasse	<b>B</b>
Energieverbruik bij het standaard katoenprogramma en een volle lading. <sup>1)</sup>	<b>4,81 kWh</b>
Energieverbruik bij het standaard katoenprogramma en een deellading. <sup>2)</sup>	<b>2,52 kWh</b>
Jaarlijks energieverbruik <sup>3)</sup>	560,50 kWh

Links-aan modus stroomverbruik <sup>4)</sup>	0,05 W
Uit-modus stroomverbruik <sup>4)</sup>	0,05 W
Type gebruik	Huishoudelijk
Toegestane omgevingstemperatuur	+ 5°C tot + 35°C
Het beschermdoeksel biedt bescherming tegen vaste stoffen en vochtigheid, behalve op plaatsen waar de laagspanningsapparatuur geen bescherming tegen vocht biedt	<b>IPX4</b>

- 1) Overeenkomstig EN 61121. 8 kg katoen gecentrifugeerd op 1000 tpm.  
2) Overeenkomstig EN 61121. 4 kg katoen gecentrifugeerd op 1000 tpm.  
3) Energieverbruik per jaar in kWh, gebaseerd op 160 droogcycli van het standaardkatoenprogramma bij volledige en gedeeltelijke lading, en het verbruik van de lage-stroommodi. Daadwerkelijke energieverbruik per cyclus hangt af van hoe het apparaat wordt verbruikt (REGELGEVING (EU) nr. 392/2012).  
4) In overeenstemming met EN 61121.

De gegevens in de bovenstaande grafiek zijn in overeenstemming met de EU verordening 392/2012 die richtlijn 2009/125/EC implementeert.

## VERBRUIKSGEGEVENS

Programma	Centrifugereren op / restvocht	Droogtijd <sup>1)</sup>	Energieverbruik <sup>2)</sup>
<b>Katoen Eco 8 kg</b>			
Kastdroog	1400 tpm / 50%	120 min.	4,10 kWh
	1000 tpm / 60%	139 min.	4,81 kWh
Strijkdroog	1400 tpm / 50%	93 min.	3,11 kWh
	1000 tpm / 60%	110 min.	3,81 kWh
<b>Katoen Eco 4 kg</b>			
Kastdroog	1400 tpm / 50%	69 min.	2,18 kWh
	1000 tpm / 60%	79 min.	2,52 kWh
<b>Synthetica 3,5 kg</b>			
Kastdroog	1200 tpm / 40%	52 min.	1,56 kWh
	800 tpm / 50%	68 min.	1,88 kWh

- 1) Voor deelladingen is de cyclusduur korter en verbruikt het apparaat minder energie.  
2) Een ongeschikte omgevingstemperatuur en/of slecht gecentrifugeerd wasgoed kunnen de cyclusduur verlengen en het energieverbruik verhogen.

# PRODUCTINFORMATIEBLAD MET BETREKKING TOT E.U.-VOORSCHRIFT 1369/2017

Productinformatieblad	
Handelsmerk	ZANUSSI
Model	ZDC8200NW, PNC916098500
Nominale capaciteit in kg	8
Luchtafvoerdroogtrommel of condensdroger	Condensator
Energie-efficiëntieklasse	B
Energieverbruik per jaar in kWh, gebaseerd op 160 droogcycli van het standaardkatoenprogramma bij volledige en gedeeltelijke lading, en het verbruik van de lage-stroommodi. Het werkelijke energieverbruik per cyclus hangt af van hoe het apparaat wordt gebruikt.	560,50
Automatische droger of niet-automatische droger	Automatisch
Energieverbruik van het standaard katoenprogramma bij volledige lading in kWh	4,81
Energieverbruik van het standaard katoenprogramma bij gedeeltelijke lading in kWh	2,52
Stroomverbruik van de off-modus in W	0,05
Stroomverbruik in de on-modus in W	0,05
Duur van de aan-modus in minuten	10
Het 'standaard katoenprogramma' gebruikt bij volledige en gedeeltelijke lading is het standaard droogprogramma waarop de op het etiket en de productkaart vermelde informatie betrekking heeft. Dit programma is geschikt voor het drogen van normaal vochtig katoenen wasgoed en het is voor katoen het efficiëntste programma in termen van energieverbruik.	
Gewogen programmaduur van het 'standaard katoenprogramma bij volledige en gedeeltelijke lading' in minuten	105
Programmaduur van het 'standaard katoenprogramma bij volledige lading' in minuten	139
Programmaduur van het 'standaard katoenprogramma bij gedeeltelijke lading' in minuten	79
Efficiëntieklasse voor condensatie op een schaal van G (minst efficiënt) tot A (meest efficiënt)	B
Gemiddelde condensatie-efficiëntie van het standaard katoenprogramma bij volledige lading als een percentage	81
Gemiddelde condensatie-efficiëntie van het standaard katoenprogramma bij gedeeltelijke lading als een percentage	81
Gewogen condensatie-efficiëntie voor het 'standaard katoenprogramma bij volledige en gedeeltelijke lading'	81

Geluidsvermogensniveau in dB	66
Inbouwapparaat J/N	Nee

De gegevens in de bovenstaande grafiek zijn in overeenstemming met de EU verordening 392/2012 die richtlijn 2009/125/EC implementeert.

## MILIEUBESCHERMING

---

Recycle de materialen met het symbool . Gooi de verpakking in een geschikte verzamelcontainer om het te recyclen. Help om het milieu en de volksgezondheid te beschermen en recycle het afval van elektrische en elektronische apparaten.

Gooi apparaten gemarkeerd met het symbool  niet weg met het huishoudelijk afval. Breng het product naar het milieustation bij u in de buurt of neem contact op met de gemeente.









[WWW.ZANUSSI.COM/SHOP](http://WWW.ZANUSSI.COM/SHOP)



CE

136958590-A-382018