

SONY

Televisie

Aan de slag [1]

- Afstandsbediening [2]
 - Bovenste knoppen op de afstandsbediening [3]
 - Middelste knoppen op de afstandsbediening [4]
 - Onderste knoppen op de afstandsbediening [5]
- Aansluiting [6]
- Hoe de leds branden [7]
- Startmenu [8]
- Ingangen selecteren [9]
- Automatische akoestische kalibratie uitvoeren [10]
- Toegangsfuncties [11]

Handige functies [12]

- Inhoud zoeken/het tv-toestel bedienen met uw stem [13]
 - Microfoon van de afstandsbediening gebruiken [14]
 - Ingebouwde microfoon gebruiken (alleen tv-toestellen met ingebouwde microfoon) [15]
- Favoriete apps gebruiken [16]
 - Apps installeren [17]
- Veilig werken met apps en videostreaming (Beveiliging en beperkingen) [18]

Tv kijken [19]

- Tv-programma's bekijken [20]
 - Weten wat de pictogrammen van de informatiebalk betekenen [21]
 - De programmagids gebruiken [22]
 - Zenderinstellingen configureren [23]
 - Digitale uitzendingen ontvangen [24]
 - Satellietuitzendingen ontvangen [25]
 - Zenders sorteren of bewerken [26]
 - Het TV-menu gebruiken [27]
 - Interactieve tv-diensten gebruiken [28]
- Handige functies tijdens het tv-kijken [29]
- De beeld- en geluidskwaliteit aanpassen aan uw voorkeuren [30]

- [De beeldkwaliteit aanpassen](#) [31]
- [De geluidskwaliteit aanpassen](#) [32]
- [Geavanceerde instellingen voor "Geluid"](#) [33]

Tv-programma's opnemen [34]

- [Opnemen op een harde schijf met USB-aansluiting](#) [35]
 - [Een harde schijf met USB-aansluiting registreren](#) [36]
 - [One-touch-opnamen maken](#) [37]
 - [Timeropnamen maken](#) [38]
 - [Informatie over het gebruik van een harde schijf met USB-aansluiting voor het maken van opnamen](#) [39]
- [Opgenomen inhoud bekijken/verwijderen](#) [40]
- [Weten wat de symbolen in de lijst met opnamen betekenen](#) [41]

Het tv-toestel gebruiken met andere apparaten [42]

- [USB-apparaten](#) [43]
 - [Inhoud afspelen die op een USB-apparaat opgeslagen is](#) [44]
 - [Informatie over USB-apparaten die worden gebruikt voor het opslaan van foto's en muziek](#) [45]
 - [Ondersteunde bestanden en bestandsindelingen](#) [46]
 - [Foto's](#) [47]
 - [Muziek](#) [48]
 - [Video's](#) [49]
 - [Bemonsteringsfrequentie van audio \(bij video's\)](#) [50]
 - [Externe ondertitels](#) [51]
- [Blu-ray- en dvd-spelers](#) [52]
 - [Een Blu-ray- of dvd-speler aansluiten](#) [53]
 - [Blu-rays en dvd's bekijken](#) [54]
- [Kabel/satelliet receiver](#) [55]
 - [Een kabel/satelliet receiver aansluiten](#) [56]
 - [De kabel/satelliet receiver bedienen met de afstandsbediening van het tv-toestel](#) [57]
- [Het scherm van een app op een iPhone/smartphone of iPad/tablet weergeven op het tv-toestel](#) [58]
- [Computers, camera's en camcorders](#) [59]
 - [Een computer aansluiten en opgeslagen inhoud bekijken](#) [60]
 - [Een camera of camcorder aansluiten en opgeslagen inhoud bekijken](#) [61]
 - [Specificaties voor het videosignaal van een computer](#) [62]
- [Audiosysteem \(zoals een AV-ontvanger of soundbar\)](#) [63]

- [Geluid van een audiosysteem weergeven](#) [64]
- [Een audiosysteem aansluiten](#) [65]
- [Een audiosysteem aanpassen](#) [66]
- [Het tv-toestel gebruiken als een middenluidspreker \(alleen modellen met Modus TV-middenspeaker\)](#) [67]
- [Audio-indelingen die kunnen worden doorgegeven met eARC](#) [68]
- [Bluetooth-apparaten](#) [69]
 - [Een Bluetooth-apparaat aansluiten](#) [70]
 - [De instelling voor de AV-synchronisatie aanpassen](#) [71]
 - [Ondersteunde Bluetooth-profielen](#) [72]
- [BRAVIA Sync-compatibele apparaten](#) [73]
 - [BRAVIA Sync-overzicht](#) [74]
 - [Functies gebruiken die beschikbaar zijn voor apparaten met BRAVIA Sync-ondersteuning](#) [75]
 - [BRAVIA Sync-instellingen aanpassen](#) [76]
- [Beelden van compatibele apparaten bekijken in 4K-resolutie](#) [77]
 - [Beelden bekijken in 4K-resolutie](#) [78]
 - [Instellingen voor het bekijken van beelden via een HDMI-ingang met hogere kwaliteit](#) [79]
- [BRAVIA-connectiviteitshandleiding](#) [80]

[Verbinding maken met een netwerk](#) [81]

- [Verbinding maken met een netwerk](#) [82]
 - [Verbinding maken met een netwerk via een LAN-kabel](#) [83]
 - [Verbinding maken met een netwerk via een draadloze verbinding](#) [84]
 - [Het tv-toestel via Wi-Fi verbinden met het internet/netwerk](#) [85]
 - [Via Wi-Fi Direct verbinding maken met uw tv-toestel \(geen draadloze router nodig\)](#) [86]
- [Functies voor thuisnetwerken](#) [87]
 - [De instellingen van het thuisnetwerk aanpassen](#) [88]
 - [Inhoud afspelen vanaf een computer](#) [89]
 - [Inhoud afspelen vanaf een mediaserver](#) [90]
- [Internetmedia bekijken](#) [91]

[Instellingen](#) [92]

- [De Snelle instellingen gebruiken](#) [93]
- [Zenders & Ingangen](#) [94]
- [Weergave en geluid](#) [95]
- [Netwerk en internet](#) [96]

- [Accounts en inloggen](#) [97]
- [Privacy](#) [98]
- [Apps](#) [99]
- [Systeem](#) [100]
- [Afstandsbedieningen en accessoires](#) [101]
- [Hulp en feedback](#) [102]
- [Timers en klok](#) [103]

[Problemen oplossen](#) [104]

- [Hier beginnen](#) [105]
 - [Zelfdiagnose](#) [106]
 - [Software-updates](#) [107]
 - [Als een volledige reset \(herstart\) van het tv-toestel noodzakelijk is](#) [108]
 - [Veelgestelde vragen voor het oplossen van problemen](#) [109]
- [Beeld \(kwaliteit\)/scherm](#) [110]
 - [Geen kleur/donker beeld/kleur is niet juist/beeld is te helder.](#) [111]
 - [Gestoord beeld./Het scherm knippert.](#) [112]
 - [U zit televisie te kijken en het scherm springt ineens op een video die u niet herkent.](#) [113]
 - [Er zijn banners/tickers te zien aan de boven- of onderrand van het scherm.](#) [114]
 - [HDR-beelden in hoge resolutie worden niet weergegeven.](#) [115]
 - [Er verschijnt een bericht over een app die toestemming vraag om een tv-functie te gebruiken.](#) [116]
 - [OLED-paneel \(alleen voor modellen met een OLED-paneel\)](#) [117]
 - [Het scherm wordt na verloop van tijd donkerder. \(Alleen voor modellen met een OLED-paneel.\)](#) [118]
 - [Het bericht \[De schermvernieuwing is niet voltooid\] wordt weergegeven. \(Alleen voor modellen met een OLED-paneel.\)](#) [119]
 - [U maakt u zorgen over beeldretentie. \(Alleen voor modellen met een OLED-paneel.\)](#) [120]
 - [Er verschijnt een witte lijn op het scherm. \(Alleen voor modellen met een OLED-paneel.\)](#) [121]
- [Toetsenbord](#) [122]
- [Zendontvangst](#) [123]
 - [Controleer eerst deze punten voor het oplossen van problemen met uw tv-ontvangst.](#) [124]
 - [U ziet alleen blokjes of een foutmelding en u kunt geen uitzendingen bekijken.](#) [125]
 - [Er verschijnen spookbeelden of dubbele beelden.](#) [126]
 - [Er verschijnt alleen ruis of een zwart beeld op het scherm.](#) [127]

- Er doet zich beeld- of geluidsruijs voor bij het bekijken van een analoge tv-zender. [128]
- Sommige zenders hebben geen beeld. [129]
- Slechte ontvangst of slechte beeldkwaliteit bij digitale uitzendingen. [130]
- U kunt geen digitale zenders bekijken. [131]
- Niet alle analoge zenders zijn correct afgestemd. [132]
- U kunt geen satellietzenders bekijken. [133]
- Sommige digitale zenders ontbreken. [134]
- U wilt afstemmen op uw schotelantenne. [135]
- Geluid [136]
 - Geen geluid maar goede beeldkwaliteit. [137]
 - Audioruijs. [138]
 - Geen of weinig geluid met een thuisbioscoopstelsel. [139]
 - Haperend geluid. [140]
 - U wilt tegelijkertijd geluid weergeven via de hoofdtelefoon of het Bluetooth-geluidsapparaat en via een audiosysteem/de luidsprekers van het tv-toestel. [141]
 - Er zit vertraging tussen het beeld en geluid. [142]
 - Geen geluid van tv-toestel, zoals bij het drukken op de afstandsbediening of audioreacties. [143]
 - U kunt geen eARC-verbinding tot stand brengen. [144]
 - U kunt zoeken met de stem niet gebruiken met de ingebouwde microfoon (alleen voor tv-toestellen met ingebouwde microfoon). [145]
 - U kunt een zacht geluid horen van de luidsprekers van het tv-toestel (alleen modellen met Modus TV-middenspeaker). [146]
- Netwerk (internet/thuis)/apps [147]
 - Uw tv-toestel kan geen verbinding maken met het internet/netwerk. [148]
 - De beeld- en/of geluidskwaliteit van streamingapps is slecht. [149]
 - Uw tv-toestel kan geen verbinding maken met de server. [150]
 - U kunt wel verbinding maken met het internet, maar niet met bepaalde apps en diensten. [151]
- Afstandsbediening/accessoires [152]
 - De afstandsbediening werkt niet. [153]
 - U wilt de verlichting van de afstandsbediening uitschakelen. (Alleen afstandsbedieningen met verlichting). [154]
- Voeding [155]
 - Het tv-toestel kan niet worden uitgeschakeld met de afstandsbediening. [156]
 - Het tv-toestel gaat automatisch uit. [157]
 - Het tv-toestel gaat automatisch aan. [158]

- [Het tv-toestel gaat meteen weer uit na het inschakelen. \(Alleen voor modellen met een OLED-paneel.\)](#) [159]
- [Het tv-toestel gaat niet aan.](#) [160]
- [Aangesloten apparaten](#) [161]
 - [Geen beeld van een aangesloten apparaat.](#) [162]
 - [U kunt een aangesloten apparaat niet selecteren.](#) [163]
 - [Er gaan details verloren bij bepaalde programma's van digitale bronnen.](#) [164]
 - [Het duurt lang voordat foto's of mappen worden weergegeven.](#) [165]
 - [U kunt een aangesloten BRAVIA Sync HDMI-apparaat niet vinden.](#) [166]
 - [U kunt de kabel/satelliet receiver niet uitschakelen met de afstandsbediening van het tv-toestel.](#) [167]
 - [Een extern apparaat \(zoals een kabel/satelliet receiver\) kan niet worden bediend met de afstandsbediening van het tv-toestel. \(Alleen modellen die geschikt zijn voor aansturing van een kabel/satelliet receiver\)](#) [168]
 - [Bepaalde mediabestanden op het USB-apparaat of de server worden niet weergegeven.](#) [169]
 - [De werking wordt onderbroken of een apparaat werkt niet.](#) [170]
 - [Sommige betaalde inhoud kan niet worden afgespeeld.](#) [171]
- [Opnamen maken op een harde schijf met USB-aansluiting](#) [172]
 - [U kunt geen harde schijf met USB-aansluiting gebruiken.](#) [173]
 - [De harde schijf met USB-aansluiting kan niet worden geregistreerd.](#) [174]
 - [Opnemen is niet mogelijk/opname is mislukt.](#) [175]
 - [Opgenomen inhoud is verdwenen.](#) [176]
 - [U wilt opgenomen inhoud verwijderen, maar het verwijderpictogram wordt niet weergegeven.](#) [177]
 - [De harde schijf met USB-aansluiting werkt, ook al is het apparaat niet ingeschakeld](#) [178]
- [Led](#) [179]
 - [U wilt de led uitschakelen zodat deze niet meer oplicht of knippert.](#) [180]
 - [De Operationeel antwoord-led knippert rood.](#) [181]

[Index/overig](#) [182]

- [Index](#) [183]
- [De Helpgids gebruiken](#) [184]
- [Specificaties](#) [185]
- [Ondersteuningssite](#) [186]
- [Het tv-toestel up-to-date te houden](#) [187]
- [Handelsmerken](#) [188]

[1]

Aan de slag

Afstandsbediening In dit gedeelte wordt uitleg gegeven over de knoppen van de afstandsbediening in drie aparte blokken.

Aansluiting

Hoe de leds branden

Startmenu

Ingangen selecteren

Automatische akoestische kalibratie uitvoeren

Toegangsfuncties

[2] Aan de slag

Afstandsbediening

Bovenste knoppen op de afstandsbediening

Middelste knoppen op de afstandsbediening

Onderste knoppen op de afstandsbediening

[3] Afstandsbediening | Afstandsbediening

Bovenste knoppen op de afstandsbediening

Welke afstandsbediening wordt meegeleverd, wat de lay-out/naam van de knoppen is en welke diensten beschikbaar zijn, is afhankelijk van uw model/land/regio.

● (microfoon)

Hiermee kunt u praten in de microfoon in de afstandsbediening. Boven de microfoon bevindt zich een led.

⏻ (Uitschakelen)

Hiermee zet u het tv-toestel aan of in stand-by/stand-by in netwerk.

Cijferknoppen



De knoppen 0-9 dienen voor het selecteren van digitale kanalen.

(tekst)

Tekstinformatie weergeven.

(info/tekst weergeven)

Informatie weergeven.

YouTube™

"YouTube™" openen (een online-dienst).

Disney+

"Disney+" openen (een online-dienst).

NETFLIX

"NETFLIX" openen (een online-dienst).

Prime Video

"Prime Video" openen (een online-dienst).

Verwante onderwerpen

- [Middelste knoppen op de afstandsbediening](#)
- [Onderste knoppen op de afstandsbediening](#)

[4] Afstandsbediening | Afstandsbediening

Middelste knoppen op de afstandsbediening

Welke afstandsbediening wordt meegeleverd en welke pictogrammen er op de knoppen staan, is afhankelijk van uw model/land/regio.



Kleurknoppen

De functie uitvoeren die bij die kleur hoort.

GUIDE

De digitale programmagids van het tv-toestel of de kabel/satelliet receiver weergeven. Raadpleeg voor meer informatie de pagina [De programmagids gebruiken](#).

REC LIST

De lijst met opnamen op een harde schijf met USB-aansluiting weergeven, of DVR nadat u [Instelling kabel-/satellietreceiver] hebt ingesteld.

↔ (ingang selecteren)

De ingangsbron enz. weergeven en selecteren. Raadpleeg voor meer informatie de pagina [Ingangen selecteren](#).

🎤 (microfoon) / 🗨️ (Google Assistent)

Praten tegen de Google Assistent of naar inhoud zoeken met uw stem. Google Assistent is niet in alle talen en landen beschikbaar.

Raadpleeg voor meer informatie de pagina [Microfoon van de afstandsbediening gebruiken](#).

⚙️ (Snelle instellingen)

Snelle instellingen weergeven. Raadpleeg voor meer informatie de pagina [De Snelle instellingen gebruiken](#).

▲ (omhoog) / ▼ (omlaag) / ◀ (links) / ▶ (rechts) / ↵ (Enter) (navigatieknop)

Op het scherm door menu's navigeren en instellingen selecteren.

BACK

Naar het vorige scherm terugkeren.

HOME

Het Startmenu van het tv-toestel weergeven. Raadpleeg voor meer informatie de pagina [Startmenu](#).

TV

Omschakelen naar een tv-zender of ingang en de TV-menu weergeven. Raadpleeg voor meer informatie de pagina [Het](#)

TV-menu gebruiken.**Verwante onderwerpen**

- [Bovenste knoppen op de afstandsbediening](#)
- [Onderste knoppen op de afstandsbediening](#)

[5] Afstandsbediening | Afstandsbediening

Onderste knoppen op de afstandsbediening

Welke afstandsbediening wordt meegeleverd en wat de lay-out/naam van de knoppen is, is afhankelijk van uw model/land/regio.



+/- (volume)

Het volume aanpassen.

(heen en weer)

Heen en weer gaan tussen twee kanalen of ingangen. Het tv-toestel wisselt af tussen het huidige kanaal of de huidige ingang en het kanaal of de ingang die u daarvoor hebt gebruikt.

(dempen)



Het geluid dempen. Opnieuw drukken om het geluid te herstellen.

Hint

- De sneltoetsfunctie voor de toegang kunt u in- en uitschakelen door  (dempen) ingedrukt te houden.

CH +/- (kanaal)

In tv-modus: Kanaal selecteren.

In tekstmodus:  (volgende) of  (vorige) pagina selecteren.

AUDIO

Meertalige brongeluid of twee geluidssignalen selecteren voor het programma dat u aan het bekijken bent

(afhankelijk van de programmabron).

(ondertitelinstelling)

Ondertitels in- of uitschakelen (wanneer deze functie beschikbaar is).

HELP

Het Helpmenu van het tv-toestel weergeven. Op deze manier kunt u de Helpgids openen.

(snel achteruit) / (afspelen) / (snel vooruit) / (pauze)

Inhoud bedienen op het tv-toestel en op apparaten die compatibel zijn met BRAVIA Sync.

REC

Het programma dat u aan het bekijken bent opnemen op de harde schijf met USB-aansluiting, of DVR nadat u [Instelling kabel-/satellietreceiver] (afhankelijk van uw regio/land/model) hebt ingesteld. Niet beschikbaar voor Italië.

EXIT

Terugkeren naar het vorige scherm of het menu sluiten. Wanneer een interactieve dienst beschikbaar is, drukt u hierop om de dienst te sluiten.





Verwante onderwerpen



- [Bovenste knoppen op de afstandsbediening](#)
- [Middelste knoppen op de afstandsbediening](#)

[6] Aan de slag

Aansluiting

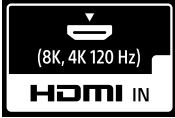

Welke typen en vormen van aansluitingen aanwezig zijn, verschilt per tv-toestel. Voor de locatie van de aansluitingen raadpleegt u de Installatiehandleiding (de gedrukte handleiding).

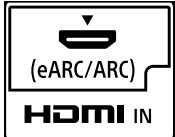
Aansluiting	Beschrijving
	<p>USB HDD REC</p> <p>Voor aansluiting van een harde schijf met USB-aansluiting of digitale fotocamera/camcorder/USB-opslagmedia.</p> <p>De functie voor het maken van opnamen op een harde schijf met USB-aansluiting is slechts aanwezig in een beperkt aantal regio's/landen/modellen.</p>
	<p>AV IN</p> <p>Voor aansluiting van een videorecorder/spelconsole/dvd-speler/camcorder/extern apparaat.*¹</p> <p>Voor een composietaansluiting gebruikt u een analoge verlengkabel (niet meegeleverd).</p> <p>*¹ Voor een extern apparaat met niet meer dan een SCART AV OUT-aansluiting gebruikt u een SCART-RCA-adapter en analoge verlengkabel.</p> <p>Voor meer informatie over de vorm van de analoge verlengkabel raadpleegt u Een Blu-ray- of dvd-speler aansluiten.</p>
	<p>🎧 (hoofdtelefoon)</p> <p>Voor aansluiting van een hoofdtelefoon om daarop het geluid van het tv-toestel te horen. Alleen stereo-miniaansluiting (3-polig) wordt ondersteund.</p> <p>Opmerking</p> <ul style="list-style-type: none"> • U kunt het geluid niet tegelijk weergeven via de hoofdtelefoon en via de luidsprekers van het tv-toestel.
	<p>HDMI IN</p> <p>Voor aansluiting van een HDMI-apparaat. De HDMI-interface kan beeld en geluid in digitale vorm doorgeven via één kabel. Voor hoogwaardige 4K-inhoud sluit u een Premium high speed HDMI™-kabel(s) aan en volgt u de instructies op het scherm om het [Indeling HDMI-signaal] van de HDMI IN-poort in te stellen.</p>

Aansluiting	Beschrijving
	<p>HDMI IN (8K, 4K 120 Hz)</p> <p>Als u een HDMI-apparaat gebruikt dat video-output in 8K of 4K 100/120 Hz ondersteunt, sluit u de Ultra High Speed HDMI™-kabel aan en volgt u de instructies op het scherm om het [Indeling HDMI-signaal] van de HDMI IN-poort in te stellen.</p> <p>Opmerking</p> <ul style="list-style-type: none"> Ondersteuning van 4K 100 Hz is afhankelijk van uw land/regio.
	<p>HDMI IN (4K 120 Hz)</p> <p>Als u een HDMI-apparaat gebruikt dat video-output in 4K 100/120 Hz ondersteunt, sluit u de Ultra High Speed HDMI™-kabel aan en volgt u de instructies op het scherm om het [Indeling HDMI-signaal] van de HDMI IN-poort in te stellen.</p> <p>Opmerking</p> <ul style="list-style-type: none"> Ondersteuning van 4K 100 Hz is afhankelijk van uw land/regio.
	<p>HDMI IN (eARC/ARC)</p> <p>Als u een audiosysteem wilt aansluiten dat eARC (Enhanced Audio Return Channel) of ARC (Audio Return Channel) ondersteunt, gebruik dan de HDMI-poort met het label "eARC/ARC" op het tv-toestel. Deze functie stuurt het geluid naar audiosystemen die eARC/ARC via een HDMI-kabel ondersteunen. Is uw audiosysteem niet geschikt voor eARC/ARC, dan moet u DIGITAL AUDIO OUT (OPTICAL) gebruiken.</p> <p>Opmerking</p> <ul style="list-style-type: none"> Gebruik een HDMI-kabel met Ethernet als u eARC gebruikt.

Aansluiting	Beschrijving
	<p>DIGITAL AUDIO OUT (OPTICAL)</p> <p>Voor aansluiting van een audiosysteem met een optische audio-ingang.</p> <p>Wanneer u een audiosysteem aansluit dat niet compatibel is met ARC via een HDMI-kabel, dan moet u een optische audiokabel aansluiten op DIGITAL AUDIO OUT (OPTICAL) om digitaal geluid te kunnen weergeven.</p>
	<p>RF (RF-ingang)</p> <p>Voor aansluiting van de kabel, een antenne of een extern apparaat.</p> <p>Opmerking</p> <ul style="list-style-type: none"> • Wanneer u een kabel aansluit op de kabel-/antenne-ingang, draai deze kabel dan gewoon aan met de hand. Als u de kabel te strak aandraait, kunt u het tv-toestel beschadigen.
	<p>(satellietingang)</p> <p>Voor aansluiting van een satellietshotel.</p> <p>Stappen: SUB. → MAIN → Antenne.</p> <p>Voor SUB., sluit hier alleen iets op aan bij gebruik van de dubbele tunermodus (tenzij u Single Cable Distribution EN50494 gebruikt, afhankelijk van het model).</p>
	<p>LAN</p> <p>Verbind met een router.</p> <p>Via een LAN-kabel is verbinding met het internet mogelijk.</p>

Aansluiting	Beschrijving
	<p>CAM (Conditional Access Module)</p> <p>Voor toegang tot betaaltelevisie. Raadpleeg de gebruiksaanwijzing van de CAM voor meer informatie.</p> <p>Opmerking</p> <ul style="list-style-type: none">• Steek de smartcard niet rechtstreeks in de CAM-sleuf van het tv-toestel. De kaart moet eerst in de Conditional Access Module die de dealer u bezorgt.• CAM wordt niet in alle landen/regio's ondersteund. Informeer bij uw dealer.• Wanneer u na het kijken van internetvideo overschakelt naar een digitaal programma, wordt mogelijk een CAM-melding weergegeven.• Verwijder de dummykaart en het afdekplaatje (beschikbaarheid afhankelijk van tv-model) alleen uit de CAM-sleuf van het tv-toestel om een smartcard te plaatsen (de kaart zelf moet in een CAM zitten).

Aansluiting	Beschrijving
	<p>CENTER SPEAKER IN</p> <p>Als u de luidsprekers van uw tv-toestel wilt gebruiken als middenluidsprekers, sluit dan de uitgang van uw AV-ontvanger aan op CENTER SPEAKER IN op uw tv-toestel.</p> <p>Als u de luidsprekers van uw tv-toestel wilt gebruiken als middenluidspreker, drukt u op de  (Snelle instellingen)-knop op de afstandsbediening en stelt u [Speakers] in op [Audiosysteem] via [Instellingen] — [Weergave en geluid] — [Audio-uitgang].</p> <p>Opmerking</p> <ul style="list-style-type: none">• Voordat u kabels aansluit, moet u eerst het netsnoer van het tv-toestel en dat van de AV-ontvanger uit het stopcontact trekken.• Als u de CENTER SPEAKER IN-aansluiting of de S-CENTER SPEAKER IN-aansluiting niet gebruikt, dan moet u het volgende doen om ruis uit de luidsprekers te voorkomen. Druk op de  (Snelle instellingen)-knop op de afstandsbediening en schakel [Modus TV-middenspeaker] uit in [Instellingen] — [Weergave en geluid] — [Audio-uitgang].

Aansluiting	Beschrijving
<div style="border: 1px solid black; padding: 5px; width: fit-content;">S-CENTER SPEAKER IN</div>	<p>S-CENTER SPEAKER IN</p> <p>Hiermee verbindt u het tv-toestel en een geluidsapparaat met een S-CENTER OUT-aansluiting met elkaar door middel van een Kabel voor modus TV-middenspeaker. Voordat u kabels aansluit, moet u eerst het netsnoer van het tv-toestel en dat van het aan te sluiten geluidsapparaat uit het stopcontact trekken.</p> <p>Raadpleeg Het tv-toestel gebruiken als een middenluidspreker (alleen modellen met Modus TV-middenspeaker) voor meer informatie.</p> <p>Opmerking</p> <ul style="list-style-type: none"> Als u de CENTER SPEAKER IN-aansluiting of de S-CENTER SPEAKER IN-aansluiting niet gebruikt, dan moet u het volgende doen om ruis uit de luidsprekers te voorkomen. Druk op de  (Snelle instellingen)-knop op de afstandsbediening en schakel [Modus TV-middenspeaker] uit in [Instellingen] — [Weergave en geluid] — [Audio-uitgang].

[7] Aan de slag

Hoe de leds branden

U kunt de status van het tv-toestel controleren door te kijken hoe de leds branden.

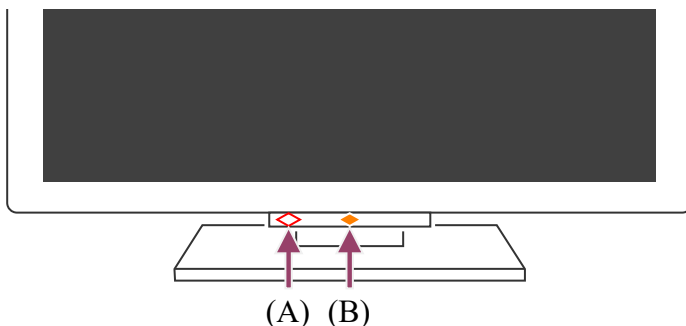

(A) Led van de spraakfunctie (onder op het tv-toestel, links. Alleen tv-toestellen met ingebouwde microfoon.*)

(B) Operationeel antwoord-led (onder op het tv-toestel, midden.)

* Afhankelijk van uw regio/land/taal is de ingebouwde microfoon mogelijk niet beschikbaar.

Led van de spraakfunctie

Gaat "aan" of "knippert" wanneer "Ok Google" wordt gedetecteerd en communicatie met de server plaatsvindt. Hoe deze led precies oplicht, hangt af van de status van de communicatie met de server.

Opmerking

- U kunt de ingebouwde microfoon gebruiken wanneer de Ingebouwde microfoonschakelaar ingeschakeld is. Voor de locatie van de schakelaar van de ingebouwde microfoon raadpleegt u de Referentiegeds die met het tv-toestel is meegeleverd.
- Nadat u op de MIC/Google Assistent-knop op de afstandsbediening hebt gedrukt en de ingebouwde microfoon hebt geactiveerd, brandt de amberkleurige led van de spraakfunctie wanneer de Ingebouwde microfoonschakelaar uit is (indien aan, dan brandt de amberkleurige Operationeel antwoord-led).

Operationeel antwoord-led

Gaat "aan" of "knippert" wit wanneer het tv-toestel wordt ingeschakeld, wanneer signalen van de afstandsbediening worden ontvangen of wanneer de software wordt bijgewerkt met een USB-opslagapparaat.

Wanneer ['Oké Google'-detectie] ingeschakeld is, is deze led "aan" in de kleur amber. (Alleen tv-toestellen met ingebouwde microfoon*)

* Afhankelijk van uw regio/land/taal is de ingebouwde microfoon mogelijk niet beschikbaar.

Wanneer de Ingebouwde microfoonschakelaar ingeschakeld is, is deze led "aan" in de kleur amber. (Alleen tv-toestellen met ingebouwde microfoon*)

* Afhankelijk van uw regio/land/taal is de ingebouwde microfoon mogelijk niet beschikbaar.

Verwante onderwerpen

- [Ingebouwde microfoon gebruiken \(alleen tv-toestellen met ingebouwde microfoon\)](#)
- [U wilt de led uitschakelen zodat deze niet meer oplicht of knippert.](#)
- [Functies voor thuisnetwerken](#)
- [Software-updates](#)

[8] Aan de slag

Startmenu

Het scherm dat wordt weergegeven wanneer u op de afstandsbediening op de HOME-knop drukt, wordt het Startmenu genoemd. Vanuit het Startmenu kunt u inhoud zoeken en aanbevolen inhoud, apps en instellingen selecteren.

Hoe het weergegeven Startmenu er precies uitziet, hangt ervan af of een Google-account is ingesteld op het tv-toestel.

(Sommige functies gelden mogelijk niet voor uw model/regio/land. De afbeeldingen zijn slechts ter informatie. Ze kunnen afwijken van het werkelijke scherm.)

(A) Het Startmenu met ingestelde Google-account op het tv-toestel

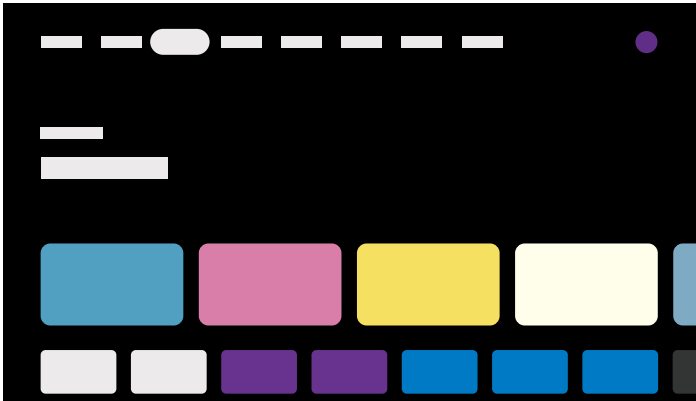

(B) Het Startmenu zonder ingestelde Google-account op het tv-toestel

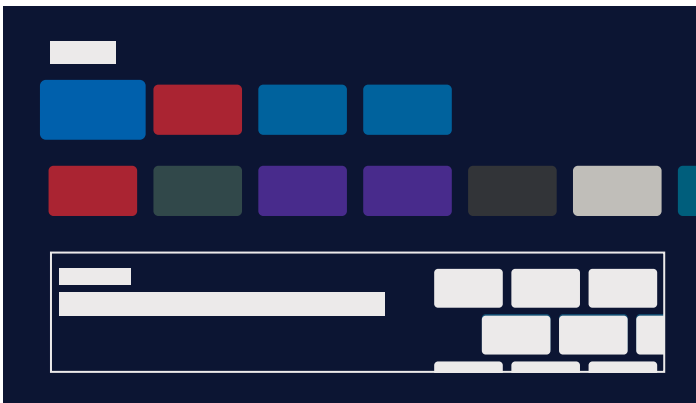

Een Google-account instellen en het tv-toestel gebruiken

Als u het tv-toestel verbindt met het internet en een Google-account instelt, kunt u apps op het tv-toestel installeren en video's op het internet kijken of inhoud zoeken met behulp van uw stem.

Het tv-toestel gebruiken zonder een Google-account in te stellen

Ook als u geen Google-account instelt, kunt u toch tv kijken en apparaten zoals een Blu-ray-speler aansluiten. Als u het tv-toestel met het internet verbindt, kunt u ook de internetstreamingdiensten gebruiken die in het Startmenu staan.

Opmerking

- Als u later een Google-account wilt instellen en het tv-toestel wilt gebruiken, stel dan Google TV in vanuit het Startmenu of instellingenmenu.
- Als u de Google-account verwijdert, keert het tv-toestel terug naar de standaardwaarden.

Hint

- Afhankelijk van de tv-instellingen wordt het Startscherm weergegeven wanneer het tv-toestel wordt ingeschakeld. Als u de volgende instelling wijzigt, kunt u het scherm dat bij het inschakelen van het tv-toestel wordt weergegeven wijzigen in de tv-zender of externe ingang (HDMI bijvoorbeeld) die u aan het kijken was toen het tv-toestel werd uitgeschakeld.

- 1 Druk op de -knop op de afstandsbediening.**
- 2 Selecteer [Startweergave na aanzetten] en selecteer vervolgens [Laatste invoer].**

De volgende keer dat het tv-toestel wordt ingeschakeld, ziet u de tv-zender of de externe ingang (HDMI bijvoorbeeld) die u aan het kijken was toen het tv-toestel werd uitgeschakeld.

Wijzigingen voorbehouden.

- Raadpleeg voor meer informatie de "veelgestelde vragen" op de ondersteuningssite van Sony.

[Veelgestelde vragen voor het oplossen van problemen](#)

[9] Aan de slag

Ingangen selecteren

Als u apparaten (bijvoorbeeld een Blu-ray- of dvd-speler of USB-flashstation) wilt gebruiken die op het tv-toestel zijn aangesloten of als u tv wilt kijken nadat u dergelijke apparaten hebt gebruikt, dan moet u van ingang veranderen.

Als u de items aanpast en apps toevoegt, kunt u naar die apps omschakelen in het scherm voor het selecteren van een ingang.

- 1 Druk herhaaldelijk op de  (ingang selecteren)-knop om het aangesloten apparaat te selecteren.**

U kunt ook op de  (ingang selecteren)-knop drukken, daarna met de 

(links) / ► (rechts)-knoppen een aangesloten apparaat selecteren en vervolgens op de -⏏- (Enter)-knop drukken.

Opmerking

- Als er geen apparaten zijn aangesloten op een HDMI-ingang, wordt HDMI mogelijk niet weergegeven in het [Menu Ingangen].

De ingangen bewerken

- 1 Druk op de → (ingang selecteren)-knop.
- 2 Druk op de ► (rechts)-knop (of ◀ (links)-knop afhankelijk van de taal die het tv-toestel gebruikt) en selecteer ⏏ (Wijzigen).
- 3 Selecteer de app, de ingang of het apparaat dat/die u wilt weergeven of verbergen.
- 4 Selecteer [Sluiten].

Hint

- Als u de volgorde wilt wijzigen of een weergegeven item wilt verbergen, drukt u op de ▲ (omhoog)-knop op de afstandsbediening terwijl dat item gemarkeerd is. Vervolgens worden [Verplaatsen] en [Verbergen] weergegeven. Als u [Verplaatsen] selecteert, gebruik dan ◀ (links) / ► (rechts) op de afstandsbediening om het item naar de gewenste positie te verplaatsen en druk vervolgens op de -⏏- (Enter)-knop op de afstandsbediening.
- U kunt eenvoudig omschakelen naar een tv-uitzending door te drukken op de TV-knop op de afstandsbediening.

[10] Aan de slag

Automatische akoestische kalibratie uitvoeren

Met de microfoon van de afstandsbediening kunt u het geluid aanpassen aan de akoestiek in uw kijkomgeving. De microfoon meet dan een testgeluid uit het tv-toestel. (Deze instelling is mogelijk niet beschikbaar, afhankelijk van het model.)

Modellen met ondersteuning voor automatische akoestische kalibratie hebben de

volgende instelling.

[Instellingen] — [Weergave en geluid] — [Geluid] — [Acoustische automatische kalibratie]

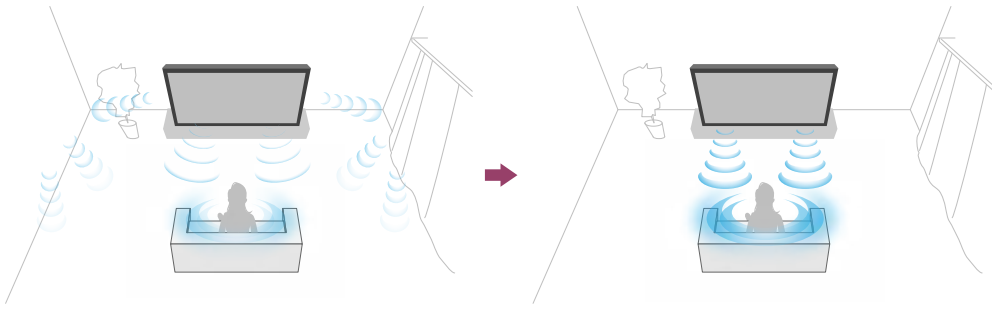

Opmerking

- Wat het precieze effect van de kalibratie is, hangt af van uw kijkomgeving.
- Tijdens de meting komt er een hard testgeluid uit het tv-toestel.
- Dek de opening van de microfoon aan het uiteinde van de afstandsbediening niet af tijdens de meting.
- Houd de afstandsbediening stil tijdens de meting. Als u de afstandsbediening beweegt, kan de meting mislukken.
- Voer de kalibratie uit wanneer er geen bijgeluiden zijn in de omgeving. Als er te veel lawaai is, kan de meting mislukken.
- De automatische akoestische kalibratie kan niet worden uitgevoerd als u een soundbar gebruikt. Wijzig de volgende instelling.

[Instellingen] — [Weergave en geluid] — [Audio-uitgang] — [Speakers] — [TV-speaker]

- 1 Druk op de  (Snelle instellingen)-knop op de afstandsbediening en selecteer de volgende instellingen.**

[Instellingen] — [Weergave en geluid] — [Geluid] — [Acoustische automatische kalibratie] — [Kalibratie instellen]

- 2 Volg de instructies op het scherm om de meting te doen.**

Op basis van de meetresultaten in uw kijkomgeving worden de instellingen voor de akoestiek automatisch gecorrigeerd.

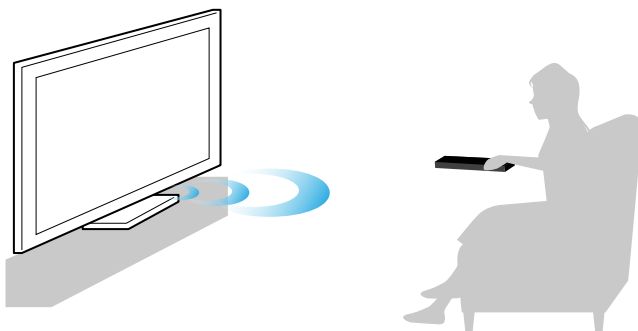

Hint

De automatische akoestische kalibratie kan mislukken in de volgende gevallen.

- Als de afstandsbediening wordt bewogen tijdens de meting
- Als er behalve het testgeluid nog meer geluiden te horen zijn (zoals lawaai) tijdens de meting

[11] Aan de slag

Toegangsfuncties

Dit tv-toestel heeft in [Toegankelijkheid] speciale toegangsfuncties om de gebruiker te helpen, bijvoorbeeld om tekst die op het scherm staat voor te lezen, om tekst beter leesbaar te maken door in te zoomen, en voor ondertitels.

Opmerking

- Sommige functies gelden mogelijk niet voor uw model/regio/land.

Druk op de  (Snelle instellingen)-knop op de afstandsbediening en selecteer vervolgens [Instellingen] — [Systeem] — [Toegankelijkheid] om deze assistentiefuncties te configureren.

[Toegankelijkheid] heeft een sneltoetsfunctie, wat wil zeggen dat u de functie kunt in- en uitschakelen door de  (dempen)-knop op de afstandsbediening drie seconden ingedrukt te houden.

Hint

- Als u de sneltoetsfunctie wilt wijzigen, selecteert u [Snelle link voor toegankelijkheid] in [Toegankelijkheid], schakelt u [Snelkoppeling toegankelijkheid inschakelen] in en brengt u wijzigingen aan in [Service van sneltoets].
- Als u [Toegankelijkheidshandleiding] selecteert in [Toegankelijkheid], kunt u meer te weten komen over de toegankelijkheidsfuncties van het tv-toestel. (Deze functie is mogelijk niet beschikbaar, afhankelijk van het model.)
- Raadpleeg op een computer of smartphone de Helpgids op de ondersteuningssite van Sony als u de voorleesfunctie wilt gebruiken voor de Helpgids.

<http://www.sony.eu/support/>

[12]

Handige functies

Inhoud zoeken/het tv-toestel bedienen met uw stem

Favoriete apps gebruiken

Veilig werken met apps en videostreaming (Beveiliging en beperkingen)

[13] Handige functies

Inhoud zoeken/het tv-toestel bedienen met uw stem

Microfoon van de afstandsbediening gebruiken Deze functie is beschikbaar voor tv-toestellen die een meegeleverde afstandsbediening hebben met een MIC-knop.

Ingebouwde microfoon gebruiken (alleen tv-toestellen met ingebouwde microfoon)

[14] Inhoud zoeken/het tv-toestel bedienen met uw stem | Inhoud zoeken/het tv-toestel bedienen met uw stem

Microfoon van de afstandsbediening gebruiken

Afstandsbedieningen die zoeken met de stem ondersteunen, hebben een MIC-knop en een ingebouwde microfoon. Door in de microfoon te praten kunt u allerlei inhoud zoeken.

1 Houd de MIC/Google Assistent-knop op de afstandsbediening ingedrukt.

De microfoon op de afstandsbediening is actief zolang u de knop ingedrukt houdt; de led op de afstandsbediening licht op.

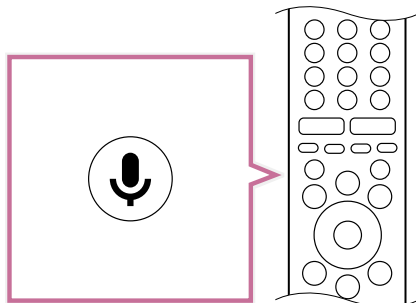

2 Praat in de microfoon terwijl u de MIC/Google Assistent-knop ingedrukt houdt.

Afhankelijk van uw model kunnen voorbeelden worden weergegeven van wat u kunt zeggen.



Wanneer u in de microfoon praat, worden de zoekresultaten weergegeven.

Opmerking

- Als u wilt zoeken met de stem hebt u een internetverbinding nodig.
- Welk type afstandsbediening met het tv-toestel wordt meegeleverd en of er een afstandsbediening met geïntegreerde microfoon beschikbaar is, is afhankelijk van uw model/regio/land. Voor sommige modellen/regio's/landen is een optionele afstandsbediening beschikbaar.
- Als u de microfoon op de afstandsbediening wilt gebruiken, moet u een Google-account op het tv-toestel instellen.

[15] Inhoud zoeken/het tv-toestel bedienen met uw stem | Inhoud zoeken/het tv-toestel bedienen met uw stem

Ingebouwde microfoon gebruiken (alleen tv-toestellen met ingebouwde microfoon)

Afhankelijk van uw regio/land/taal is de ingebouwde microfoon mogelijk niet beschikbaar.

Voor meer informatie over de talen die de ingebouwde microfoon ondersteunt, raadpleegt u de volgende ondersteuningssite van Sony.

<https://www.sony.net/tv-hf/aep/>

Hint

- Wijzigingen in deze URL voorbehouden.

U kunt het volgende doen zonder uw handen te gebruiken wanneer u voor het tv-toestel staat en "Ok Google" zegt.

- Zoeken met de stem
- Het tv-toestel bedienen

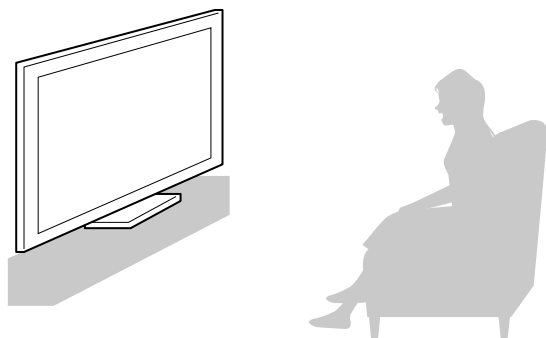

Ga voor het tv-toestel staan en zeg "Ok Google".

Wanneer de led van de spraakfunctie knippert in het wit, begint u tegen het tv-toestel te praten.

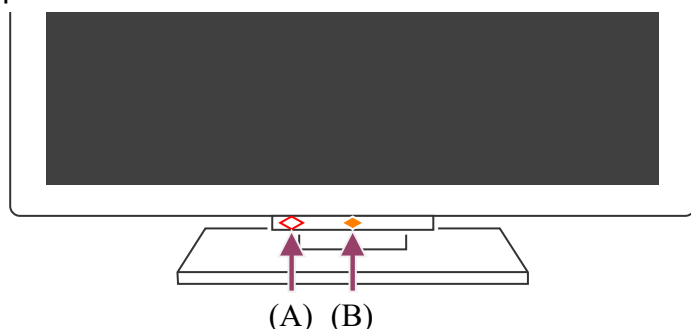

(A) De led van de spraakfunctie bevindt zich onder op het tv-toestel, net links van het midden.

(B) De led middenonder op het tv-toestel licht op in de kleur amber wanneer gebruik zonder handen beschikbaar is.

1 Schakel de Ingebouwde microfoonschakelaar in.

Voor de locatie van de Ingebouwde microfoonschakelaar raadpleegt u de Referentiegids.

Opmerking

- Voor het gebruik van de ingebouwde microfoon hebt u een internetverbinding nodig.
- Nadat u de Ingebouwde microfoonschakelaar hebt ingeschakeld, moet u op de MIC/Google Assistent-knop op de afstandsbediening drukken om het instellen te voltooien, afhankelijk van uw model/land/regio.

Hint

- Wanneer de ingebouwde microfoon wordt ingeschakeld, gaat de amberkleurige Operationeel antwoord-led branden, zelfs wanneer het tv-toestel uit is (u kunt echter ook instellen dat de led niet oplicht).

- Verbinding maken met een netwerk
- Hoe de leds branden
- U wilt de led uitschakelen zodat deze niet meer oplicht of knippert.

[16] Handige functies

Favoriete apps gebruiken

Apps installeren

[17] Favoriete apps gebruiken | Favoriete apps gebruiken

Apps installeren

U kunt apps op het tv-toestel installeren, net als bij een smartphone of tablet.

Opmerking

- U kunt alleen apps installeren die geschikt zijn voor tv-toestellen. Dergelijke apps kunnen anders zijn dan apps voor smartphones/tablets.
- Een internetverbinding en Google-account zijn noodzakelijk om apps te installeren.

Hint

- Als u geen Google-account hebt of een gedeelde account wilt aanmaken, maak dan een nieuwe account aan via de website hieronder.

<https://accounts.google.com/signup>

De website hierboven kan variëren afhankelijk van uw regio/land. Wijzigingen voorbehouden. Raadpleeg voor meer informatie de startpagina van Google.

- Wij raden u aan een Google-account te maken op een computer of mobiel apparaat.

1 Druk op de HOME-knop en zeg bij [Zoeken] in het Startscherm "Zoek Sony-apps" om te zoeken naar de apps die u wilt installeren. U kunt ook het invoerveld selecteren en het schermtoetsenbord gebruiken.

2 Selecteer een app in de zoekresultaten en installeer deze app.

Hint

- Als het zoeken naar apps niet het gewenste resultaat oplevert, selecteert u [Apps zoeken] op het tabblad Apps in het Startmenu.
- U kunt ook een categorie selecteren op het tabblad Apps in het Startmenu en vervolgens een app selecteren die u wilt gebruiken.

Na het downloaden wordt de app automatisch geïnstalleerd en toegevoegd. U kunt de app starten door [Openen] te selecteren.

Hint

- Als u een geïnstalleerde app later wilt starten, selecteert u het tabblad Apps in het Startmenu en vervolgens selecteert u [Alles weergeven] aan de rechterkant van het deel met apps. Selecteer de geïnstalleerde app om deze te starten.

Betaalde apps

Er zijn gratis apps en apps waarvoor u moet betalen. Als u een app wilt kopen, hebt u een code van een op voorhand betaalde Google Play-giftcard nodig of moet u uw creditcardgegevens opgeven. Google Play-giftcards kunt u kopen bij diverse winkels.

Een app verwijderen

- 1 **Druk op de  (Snelle instellingen)-knop op de afstandsbediening, selecteer [Instellingen] — [Apps], selecteer de app die u wilt verwijderen en maak de installatie ongedaan.**

Verwante onderwerpen

- [Verbinding maken met een netwerk via een LAN-kabel](#)
- [Het tv-toestel via Wi-Fi verbinden met het internet/netwerk](#)

[18] Handige functies

Veilig werken met apps en videostreaming (Beveiliging en beperkingen)

U zorgt ervoor dat het tv-toestel veilig wordt gebruikt door installatiebeperkingen op te leggen voor apps die zijn gedownload uit een onbekende bron of door leeftijdsbeperkingen op te leggen voor programma's en video's. (Sommige functies gelden mogelijk niet voor uw model/regio/land.)

Met de volgende functies voor [Kinderbeveiliging] kunt u instellingen opgeven om het tv-toestel veilig te laten gebruiken door kinderen.

- Tv-zenders en het gebruik van externe ingangen beperken
- De installatie van apps uit onbekende bronnen beperken
- Het gebruik van apps beperken (wachtwoordvergrendeling)
- De gebruiksduur van het tv-toestel beperken

U kunt beperkingen instellen met de volgende functies.

Leeftijdsbeperking instellen voor programma's

- 1 Druk op de -knop op de afstandsbediening en selecteer achtereenvolgens de volgende instellingen.**

[Instellingen] — [Systeem] — [Kinderbeveiliging] — [Zenders & Externe ingangen] — [TV-classificatie].

De opties zijn afhankelijk van uw model, land, regio en instellingen.

Apps beperken (wachtwoordvergrendeling)

Hiermee kunt u het voor kinderen onmogelijk maken om apps zoals een internetbrowser te gebruiken.

Beperkingen worden ingesteld in [Kinderbeveiliging].

Als dit is ingesteld, bent u bij het starten van een app verplicht om de pincode in te voeren.



- 1 Druk op de -knop op de afstandsbediening en selecteer achtereenvolgens de volgende instellingen.**

[Instellingen] — [Systeem] — [Kinderbeveiliging] — [Apps]

- 2 Stel de pincode in of voer deze in.**

- 3 Schakel [Apps beperken] in.**

- 4 Selecteer in de lijst met apps alle apps die u wilt beperken.**

Beperkte apps veranderen van  (Ontgrendeld) in  (Vergrendeld). Als u alle apps wilt beperken, selecteert u [Alle apps].

Installatie van apps uit onbekende bronnen beperken

Als dit is ingesteld, worden er minder items weergegeven in het Startmenu en instellingenmenu.

1 Druk op de -knop op de afstandsbediening en selecteer achtereenvolgens de volgende instellingen.

[Instellingen] — [Privacy] — [Beveiliging en beperkingen] — [Onbekende bronnen] — wijzig de instelling in [Onbekende apps installeren].

Opmerking

- Als u de instellingen bij [Beveiliging en beperkingen] wijzigt, worden uw toestel en persoonlijke gegevens kwetsbaarder voor aanvallen van onbekende apps uit een andere bron dan Play Store. U gaat ermee akkoord dat u volledig zelf verantwoordelijk bent voor schade aan uw toestel of verlies van gegevens als gevolg van het gebruik van deze apps.
- Als u de pincode van het beperkte profiel vergeet, moet u het tv-toestel terugzetten op de oorspronkelijke fabrieksinstellingen. Vergeet de pincode niet.

Hint

- Afhankelijk van de app kunnen er nog meer beperkingen beschikbaar zijn. Raadpleeg de Help van de app voor meer informatie.

De gebruiksduur van het tv-toestel beperken

Hiermee bepaalt u hoe lang kinderen het tv-toestel mogen gebruiken.

1 Druk op de -knop op de afstandsbediening en selecteer achtereenvolgens de volgende instellingen.

[Instellingen] — [Systeem] — [Kinderbeveiliging] — [Schermtijd]

2 Stel de pincode in of voer deze in.

3 Schakel [Schermtijd beperken] in om de beperking te activeren.

De beperkingsinstelling wordt weergegeven onder [Schermtijd beperken]. Als u de instelling wilt wijzigen, doet u dit in [Tijdsbeperking voor het gebruik] of [Beperkte tijdsperiode].

Tv kijken

[Tv-programma's bekijken](#)

[Handige functies tijdens het tv-kijken](#)

[De beeld- en geluidskwaliteit aanpassen aan uw voorkeuren](#)

[20] Tv kijken

Tv-programma's bekijken

[Weten wat de pictogrammen van de informatiebalk betekenen](#)

[De programmagids gebruiken](#)

[Zenderinstellingen configureren](#)

[Het TV-menu gebruiken](#)

[Interactieve tv-diensten gebruiken](#)

[21] Tv-programma's bekijken | Tv-programma's bekijken

Weten wat de pictogrammen van de informatiebalk betekenen

Wanneer u een andere zender kiest, wordt er kort een informatiebalk getoond. De volgende pictogrammen kunnen worden weergegeven.

 :datadienst (uitzendtoepassing)

 :radiodienst

 :versleutelde/abonnementsdienst

 :meertalige audio beschikbaar

 :ondertitels beschikbaar

 :ondertitels en/of audio beschikbaar voor slechthorenden

 :aanbevolen minimumleeftijd voor het actuele programma (van 3 tot 18 jaar)

 :Kinderslot

AD :audio beschikbaar voor visueel gehandicapten

 :audio van gesproken ondertitels beschikbaar

 :meerkanaalsaudio beschikbaar

Verwante onderwerpen

- [Interactieve tv-diensten gebruiken](#)

- [Zenders & Ingangen](#)

[22] Tv-programma's bekijken | Tv-programma's bekijken

De programmagids gebruiken

Hier vindt u snel uw favoriete programma's.

- 1 Druk op de GUIDE-knop om de digitale programmagids weer te geven.**
- 2 Selecteer het programma dat u wilt bekijken.
De details van het programma worden getoond.**
- 3 Selecteer [Kijken] om het programma te bekijken.**

Hint

- (Alleen voor modellen die geschikt zijn voor aansturing van een kabel/satelliet receiver) Als u [Instelling bediening kabel-/satellietreceiver] uitvoert in [Instelling kabel-/satellietreceiver] onder [Externe ingangen], kunt u de programmagids van de kabel/satelliet receiver weergeven.
- Als u de app YouView hebt, kunt u op de GUIDE-knop op de afstandsbediening drukken tijdens het kijken naar YouView om de YouView Guide weer te geven. (Alleen Britse modellen)

Verwante onderwerpen

- [De kabel/satelliet receiver bedienen met de afstandsbediening van het tv-toestel](#)
- [Een extern apparaat \(zoals een kabel/satelliet receiver\) kan niet worden bediend met de afstandsbediening van het tv-toestel. \(Alleen modellen die geschikt zijn voor aansturing van een kabel/satelliet receiver\)](#)

[23] Tv-programma's bekijken | Tv-programma's bekijken

Zenderinstellingen configureren

[Digitale uitzendingen ontvangen](#)

[Satellietuitzendingen ontvangen](#)

[Zenders sorteren of bewerken](#)

[24] Zenderinstellingen configureren | Zenderinstellingen configureren | Zenderinstellingen configureren

Digitale uitzendingen ontvangen

- 1 Druk op de  (Snelle instellingen)-knop op de afstandsbediening en selecteer vervolgens [Instellingen] — [Zenders & Ingangen] — [Zenders] — [Zender installatie] — [Automatische programmering].
- 2 Volg de instructies op het scherm om af te stemmen op alle beschikbare digitale zenders en deze op te slaan in het tv-toestel.

Het afstembereik wijzigen

Druk op de  (Snelle instellingen)-knop op de afstandsbediening en selecteer vervolgens [Instellingen] — [Zenders & Ingangen] — [Zenders] — [Zender installatie] — [Advanced instell] — [Afstemmingsbereik] — [Normaal] of [Uitgebreid].

[Normaal]

Hiermee zoekt u naar de zenders die in uw regio/land beschikbaar zijn.

[Uitgebreid]

Hiermee zoekt u naar de zenders die beschikbaar zijn ongeacht regio/land.

Hint

- U kunt het tv-toestel opnieuw afstemmen door [Automatische programmering] te selecteren na een verhuizing of na een verandering van serviceprovider, of om te zoeken naar nieuwe zenders die aan het aanbod zijn toegevoegd.

Verwante onderwerpen

- [Sommige digitale zenders ontbreken.](#)

[25] Zenderinstellingen configureren | Zenderinstellingen configureren | Zenderinstellingen configureren

Satellietuitzendingen ontvangen

Als u een schotelantenne hebt, kunt u satellietuitzendingen bekijken nadat u de tunerinstellingen hebt geconfigureerd.

- 1 **Druk op de  (Snelle instellingen)-knop op de afstandsbediening en selecteer vervolgens [Instellingen] — [Zenders & Ingangen] — [Zenders] — [Zender installatie] — [Automatische programmering] — [Instellen] voor satellietuitzendingen (met abonnement).**
- 2 **Volg de instructies op het scherm.**

Verwante onderwerpen

- [U kunt geen satellietzenders bekijken.](#)

[26] Zenderinstellingen configureren | Zenderinstellingen configureren | Zenderinstellingen configureren

Zenders sorteren of bewerken

U kunt de zenders weergeven in de volgorde die u zelf wilt.

- 1 **Druk op de  (Snelle instellingen)-knop op de afstandsbediening en selecteer vervolgens [Instellingen] — [Zenders & Ingangen] — [Zenders] — [Kanaallijst bewerken].**
Als er meerdere items worden weergegeven, selecteer dan het item dat u wilt bewerken.
- 2 **Kies de zender die u wilt verplaatsen.**
U kunt kiezen wat u met de geselecteerde zender wilt doen: [Invoegen] of [Wisselen]. Als u wijzigingen wilt aanbrengen, selecteert u [Sorteertype].
U kunt meerdere zenders selecteren door op de gele knop te drukken.
- 3 **Kies de nieuwe positie voor de geselecteerde zender.**
- 4 **Selecteer [Gereed] om de wijzigingen toe te passen.**

Opmerking

- De beschikbare opties kunnen variëren afhankelijk van uw regio/land.

[27] Tv-programma's bekijken | Tv-programma's bekijken

Het TV-menu gebruiken

Druk op de TV-knop terwijl u een tv-uitzending bekijkt om het [TV-menu] weer te geven. Er wordt een zenderlijst weergegeven in [TV-menu] en u kunt tijdens het tv kijken gemakkelijk programma's selecteren op andere zenders.

Wanneer u de ingebouwde tuner gebruikt, kunt u uw favoriete zenders toevoegen.



Opmerking

- Welk scherm en welke menu's worden weergegeven, hangt af van wat u bekijkt en van uw model/land/regio.

1 Druk op de TV-knop terwijl u een tv-uitzending bekijkt.

De TV-menu wordt aan de onderrand van het scherm weergegeven.

2 Beweeg de markering naar links of rechts en selecteer het programma dat u wilt zien.

Als u de markering omlaag beweegt en [TV-besturing] of [Afstandsbediening] selecteert, worden opties weergegeven die beschikbaar zijn tijdens het kijken. U kunt ook opties zoals [Digitaal] of [Kabel] selecteren om de weergegeven zenderlijst te wijzigen. (Welke opties worden weergegeven, hangt af van wat u aan het kijken bent.)

Hint

- Als u de zender waarnaar u kijkt wilt toevoegen aan de favorieten, drukt u op de ▲ (omhoog)-knop op de afstandsbediening vanuit het [TV-menu] en vervolgens voegt u vanuit het weergegeven menu het kanaal toe aan de favorieten.
- Als u de app YouView hebt, kunt u op de TV-knop op de afstandsbediening drukken om YouView te starten. (Alleen Britse modellen)
- U kunt ook de TV-knop op de afstandsbediening gebruiken om de zenderlijst van de kabel/satelliet receiver weer te geven. U doet dit als volgt.

Druk op de  (Snelle instellingen)-knop op de afstandsbediening en selecteer vervolgens [Instellingen] — [Zenders & Ingangen] — [Snelkoppeling voor TV-knop].

Selecteer vervolgens de ingang waarop de kabel/satelliet receiver is aangesloten.

- Als u een kabel/satelliet receiver hebt geconfigureerd tijdens de eerste installatie, kunt u op de TV-knop drukken om de zenderlijst van de kabel/satelliet receiver weer te geven.

U kunt de kabel/satelliet receiver ook bedienen met het bedieningspaneel dat wordt weergegeven wanneer u [Afstandsbediening] selecteert.

Modellen die geschikt zijn voor aansturing van een kabel/satelliet receiver, hebben [Instelling kabel-/satellietreceiver] in [Instellingen] — [Zenders & Ingangen] — [Externe ingangen].

[28] Tv-programma's bekijken | Tv-programma's bekijken

Interactieve tv-diensten gebruiken

Tekstinformatie weergeven

U kunt tekstinformatie en op tekst gebaseerde grafische informatie bekijken, waaronder nationale nieuwsberichten, weervoorspellingen en de tv-programmering. U kunt informatie zoeken die u interesseert en vervolgens selecteren welke informatie u wilt weergeven door een getal in te voeren.

- 1 **Druk op de  (tekst)-knop om tekstinformatie weer te geven.**

Over de dienst voor digitale tekstinformatie

De dienst voor digitale tekst biedt een rijke inhoud met heldere graphics en beelden. Diverse functies zijn beschikbaar, zoals paginakoppelingen en een eenvoudige navigatiemethode. Deze dienst wordt door heel wat zenders ondersteund. (De beschikbaarheid van deze functie is afhankelijk van uw model/regio/land.)

Over de dienst voor digitale interactieve toepassing

De dienst voor interactieve toepassing biedt digitale tekst en graphics van hoge kwaliteit in combinatie met geavanceerde opties. Deze dienst wordt door zenders ondersteund. (De beschikbaarheid van deze functie is afhankelijk van uw model/regio/land.)

Opmerking

- De interactieve dienst is alleen beschikbaar als deze wordt aangeboden door de zender.
- De beschikbare functies en schermhoud variëren afhankelijk van de zender.
- Als u ondertitels geselecteerd hebt en u een digitale teksttoepassing start met behulp van de  (tekst)-knop, is het mogelijk dat de ondertitels in bepaalde omstandigheden niet langer worden weergegeven. Wanneer u de digitale teksttoepassing sluit, zal de weergave van de ondertiteling automatisch hervat worden.

[29] Tv kijken

Handige functies tijdens het tv-kijken

Timers

Gebruik een timer om het tv-toestel in en uit te schakelen.

Raadpleeg [Timers en klok](#) voor meer informatie.

Kinderslot

Gebruik [Kinderbeveiliging] om beperkingen te configureren voor kinderen.

Raadpleeg [Systeem](#) voor meer informatie.

(ondertitelinstelling)

Wijzig de ondertitelweergave door te drukken op de knop  (ondertitelinstelling) tijdens het kijken naar inhoud met beschikbare ondertitels.

Aanpassing van de beeldkwaliteit/geluidskwaliteit

Pas de beeld- en geluidskwaliteit aan uw voorkeuren aan.

Raadpleeg [Weergave en geluid](#) voor meer informatie.

[30] Tv kijken

De beeld- en geluidskwaliteit aanpassen aan uw voorkeuren

[De beeldkwaliteit aanpassen](#)

[De geluidskwaliteit aanpassen](#)

[Geavanceerde instellingen voor "Geluid"](#)

[31] De beeld- en geluidskwaliteit aanpassen aan uw voorkeuren | De beeld- en geluidskwaliteit aanpassen aan uw voorkeuren

De beeldkwaliteit aanpassen

U kunt diverse instellingen voor het tv-beeld configureren, zoals de kleur en helderheid van het beeld of de schermgrootte.

Opmerking

- Wat u in werkelijkheid op het scherm ziet en welke instellingen concreet beschikbaar zijn, hangt af van uw model/land/regio en de inhoud die u bekijkt.



Druk op de  (Snelle instellingen)-knop op de afstandsbediening en selecteer vervolgens [Instellingen] — [Weergave en geluid] — de gewenste optie.

U kunt de volgende instellingen aanpassen.

Beeld

Beeldinstellingen, zoals Helderheid, Kleur en Tint aanpassen.

Basisinstelling

U kunt het volgende instellen.

Beeldmodus

Pas de beeldkwaliteit aan volgens de inhoud die u bekijkt, zoals films of sport.

Beeldinstellingen voor *** resetten

Zet de beeldinstellingen voor de huidige beeldmodus terug op de standaardwaarden.

Autom. beeldmodus

Selecteert automatisch de beeldmodus op basis van de inhoud die u bekijkt.

Modus 'Gekalibreerd voor ***'

Hiermee stelt u het beeld tijdens het kijken naar ondersteunde videostreaming en ondersteunde apps in op de kwaliteit die het best aansluit op wat de maker van de inhoud bedoeld heeft.

Licht Sensor

De helderheid optimaliseren voor omgevingslicht.

Omgevingslichtsensor

Past automatisch de helderheid en kleur van het beeld aan op basis van het omgevingslicht.

Helderheid

Pas de achtergrondverlichting aan om de helderste witkleuren en diepste zwartkleuren weer te geven.

Kleur

Pas het kleurverzadigingsniveau en de tint aan.

Scherpte

Pas de helderheid van het beeld aan en maak het beeld minder grof.

Beweging

U kunt het volgende instellen.

Motionflow

Hiermee verfijnt u bewegende beelden. Het aantal beelden wordt verhoogd om video's vlotter weer te geven. Als u [Gebruiker] selecteert, kunt u [Soepelheid] en [Helderheid] aanpassen.

Film Modus

Optimaliseert de beeldkwaliteit op basis van videocontent, zoals films en computer graphics. Hiermee zorgt u voor een soepele reproductie van gefilmde beelden (opgenomen met een snelheid van 24 beelden per seconde), zoals speelfilms.

Videosignaal

U kunt het volgende instellen.

HDR-modus

Beeld dat geschikt is voor HDR-signaal (High Dynamic Range).

Videobereik HDMI

Selecteer het signaalbereik voor de HDMI-ingang.

Kleurruimte

Het kleurreproductiebereik wijzigen.

Geavanceerde kleuraanpassing

U kunt het volgende instellen.

Geav. Kleurtemperatuur: Basisinstelling

Pas heel nauwkeurig de kleurtemperatuur aan voor elke kleur.

Geav. Kleurtemperatuur: Meerdere punten (*)p**

Het toestel wordt uitgeleverd met optimale instellingen. Gebruik deze instellingen voor professionele aanpassingen. Voor deze aanpassing wordt het gebruik van een analyseapparaat (colour analyser) aangeraden.

Aanpassing per kleur

Voor elke kleur kleurtint, kleurverzadiging en lichtheid aanpassen.

Beeldregeling

De hoogte-breedteverhouding en het zichtbare schermgedeelte aanpassen.

Wide-modus

Beeldgrootte aanpassen.

4:3 standaard

Automatisch aanpassen voor 4:3-beelden.

Auto Display omgeving

Past het zichtbare schermgedeelte automatisch aan op basis van het signaal.

Beeld bereik

Zichtbaar schermgedeelte aanpassen.

Schermpositie

De verticale en horizontale positie van het scherm aanpassen.

Verticale Grootte

Beeld verticaal uitrekken.

[32] De beeld- en geluidskwaliteit aanpassen aan uw voorkeuren | De beeld- en geluidskwaliteit aanpassen aan uw voorkeuren

De geluidskwaliteit aanpassen

U kunt diverse instellingen voor het geluid van het tv-toestel configureren, zoals de geluidskwaliteit en geluidsmodus.

Opmerking

- Wat u in werkelijkheid op het scherm ziet en welke instellingen concreet beschikbaar zijn, hangt af van uw model/land/regio, tv-instellingen en het aangesloten apparaat.

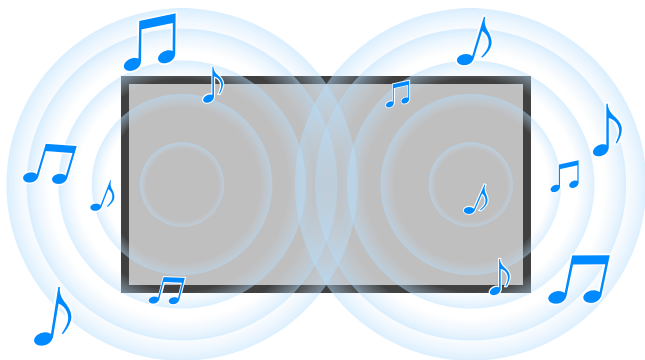

Druk op de  (Snelle instellingen)-knop op de afstandsbediening en selecteer vervolgens [Instellingen] — [Weergave en geluid] — de gewenste optie.

U kunt de volgende instellingen aanpassen.

Geluid

U kunt instellingen opgeven per ingang, zoals voor het tv-toestel zelf of voor HDMI, en andere algemene instellingen, om verschillende geluidseffecten te krijgen.

Hieronder staan de instellingen die u kunt configureren.

Geluid Modus

Hiermee selecteert u de gewenste modus op basis van uw omgeving en voorkeuren, zoals [Bioscoop], [Muziek] of [Dolby Audio].

Geluidsaanpassing

Hiermee past u de geluidskwaliteit heel nauwkeurig aan voor elke geluidsmodus (bij modellen met Geluid Modus).

Volumeniveau

Hiermee past u het volume van de huidige ingang aan.

Geavanceerd automatisch volume

Hiermee houdt u het volume constant voor alle programma's en ingangen.

Balans

Hiermee past u de luidsprekerbalans aan.

TV-positie

Hiermee geeft u het geluid via de tv-luidsprekers weer op basis van de positie van het tv-toestel.

Acoustische automatische kalibratie

Hiermee regelt u de audioweergave bij op basis van uw kijkomgeving. Raadpleeg [Automatische akoestische kalibratie uitvoeren](#) voor meer informatie.

Reset

Hiermee herstelt u de standaardwaarden van alle geluidsinstellingen.

Audio-uitgang

Hiermee voert u aanpassingen door voor een hoofdtelefoon of audiosysteem.
Hieronder staan de instellingen die u kunt configureren.

Speakers

Tv of externe luidsprekers selecteren.

Modus TV-middenspeaker

Hiermee geeft u aan dat u de luidsprekers van het tv-toestel wilt gebruiken als middenluidspreker van uw thuisbioscoopsysteem.

Prioriteit van audiosysteem

Als deze optie is ingeschakeld, wordt de audio-uitgang bij het inschakelen van het tv-toestel automatisch omgeschakeld naar een audiosysteem met ondersteuning voor BRAVIA Sync.

Home Theater-beheer

Schakelt audiosysteem in zodat u deze kan bedienen.

Synchronisatie Geluid Modus

Hiermee wordt het geluidsveld van het opgegeven audiosysteem automatisch aangepast wanneer de geluidsmodus van het tv-toestel verandert.

A/V-synchronisatie

Hiermee past u de timing van de audio en video aan bij gebruik van een Bluetooth A2DP-geluidsapparaat of een specifiek audiosysteem dat is aangesloten met een HDMI-kabel.

eARC-modus

Als [Auto] is geselecteerd, wordt geluid van hoge kwaliteit weergegeven wanneer een apparaat met eARC-ondersteuning wordt aangesloten op een HDMI-aansluiting met het label "eARC/ARC".

Digitale audio-uitgang

Configureer de modus voor de weergave van digitale audio. Deze instelling is alleen beschikbaar wanneer [Speakers] wordt ingesteld op [Audiosysteem].

Volume digitale audio-uitgang

Alleen gebruikt voor PCM. Er is een volumeverschil tussen PCM en gecomprimeerd geluid.

Dolby Digital Plus-uitvoer

Hiermee selecteert u de weergave voor Dolby Digital Plus voor audiosystemen die Dolby Digital Plus en ARC ondersteunen. Als u ARC en de optische audio-uitgang gebruikt, selecteer dan [Dolby Digital]. (Dolby Digital Plus wordt gedempt via de optische audio-uitgang.)

Doorvoermodus

Hiermee worden de audiosignalen doorgestuurd naar een audiosysteem zonder ze te decoderen.

[33] De beeld- en geluidskwaliteit aanpassen aan uw voorkeuren | De beeld- en geluidskwaliteit aanpassen aan uw voorkeuren

Geavanceerde instellingen voor "Geluid"

Op deze pagina worden diverse instellingen beschreven voor de functies die u kunt configureren in [Geluid].

Opmerking

- Wat u in werkelijkheid op het scherm ziet en welke instellingen concreet beschikbaar zijn, hangt af van uw model/land/regio, tv-instellingen en het aangesloten apparaat.

[Geluid Modus]-instellingen

Instelling	Beschrijving
Standaard	De geluidskwaliteit optimaliseren voor algemene inhoud.
Dialog	Geschikt voor gesproken dialog.
Bioscoop	Surround sound optimaliseren voor films.
Muziek	U ervaart dynamisch, helder geluid zoals van een concert.
Sport	Hiermee wordt een grote ruimte gesimuleerd zoals een stadion of een andere zaal.
Dolby Audio	Geluid uitvoeren dat wordt verwerkt door Dolby akoestische technologie.

[Geluidsaanpassing]

Instelling	Beschrijving
Surround	Realistisch surround-geluid virtueel reproduceren.
Surroundeffect	Hiermee past u het surround-geluidseffect aan.
Equalizer	Hiermee past u het geluid aan op basis van frequentie.
Spraakzoom	Hiermee benadrukt u stemmen.

Instelling	Beschrijving
Dialogo verbetering	Hiermee worden stemmen benadrukt wanneer [Geluid Modus] wordt ingesteld op [Dolby Audio].

[Volumeniveau]

Instelling	Beschrijving
Volume offset	Hiermee past u het volume van de huidige ingang aan ten opzichte van andere ingangen.
Dolby dynamisch bereik	Hiermee wordt het verschil in volume gecorrigeerd tussen verschillende kanalen (alleen voor Dolby Digital-geluid).
MPEG-audioniveau	Hiermee past u het volume van MPEG-geluid aan.
HE-AAC dynamisch bereik	Hiermee wordt het verschil in volume gecorrigeerd tussen verschillende kanalen (alleen voor HE-AAC-geluid).
HE-AAC-audioniveau	Hiermee past u het volume van HE-AAC-geluid aan.

Verwante onderwerpen

- [De geluidskwaliteit aanpassen](#)

[34]

Tv-programma's opnemen

[Opnemen op een harde schijf met USB-aansluiting](#)

[Opgenomen inhoud bekijken/verwijderen](#)

[Weten wat de symbolen in de lijst met opnamen betekenen](#)

[35] Tv-programma's opnemen

Opnemen op een harde schijf met USB-aansluiting

[Een harde schijf met USB-aansluiting registreren](#)

[One-touch-opnamen maken](#)

Timeropnamen maken

Informatie over het gebruik van een harde schijf met USB-aansluiting voor het maken van opnamen

[36] Opnemen op een harde schijf met USB-aansluiting | Opnemen op een harde schijf met USB-aansluiting

Een harde schijf met USB-aansluiting registreren

Deze functie is slechts aanwezig in een beperkt aantal regio's/landen/modellen.

Modellen die geschikt zijn voor het maken van opnamen op een harde schijf met USB-aansluiting hebben [Configuratie opnameapparaat] in [Instellingen] — [Zenders & Ingangen].

Sluit een harde schijf via USB aan op uw tv-toestel, registreer deze harde schijf bij het tv-toestel en neem vervolgens digitale uitzendingen op.

Sluit de harde schijf met USB-aansluiting aan op de USB-poort van het tv-toestel met het label "HDD REC" (als u een blauwe USB-poort ziet, dan ondersteunt die poort opnamen op een harde schijf).

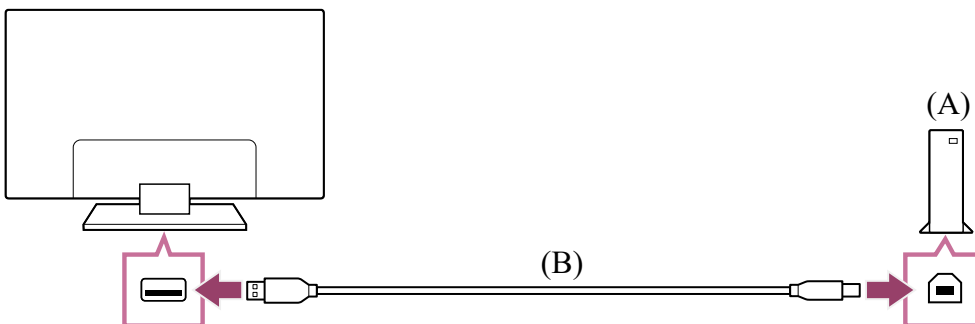

(A) Harde schijf met USB-aansluiting

(B) USB-kabel (niet bijgeleverd)

- 1 Sluit een harde schijf met USB-aansluiting aan op de USB-poort (blauw) met het label "HDD REC" op het tv-toestel.**
- 2 Schakel de harde schijf met USB-aansluiting in.**
- 3 Wacht tot [USB-drive aangesloten] wordt weergegeven op het scherm.**
Als deze melding niet wordt weergegeven, kunt u de harde schijf met USB-aansluiting handmatig registreren via het instellingenmenu.
- 4 Selecteer [Registreren voor opnamen].**

- 5 **Volg de instructies op het scherm om de harde schijf met USB-aansluiting te registreren.**

Opmerking

- Als de melding "Kan geen USB-HDD detecteren voor opname" wordt weergegeven tijdens de registratie van stap 4, volg dan de instructies in de melding en controleer of de harde schijf met USB-aansluiting voor het maken van opnamen wel is aangesloten op de USB-poort (blauw).

Als de harde schijf met USB-aansluiting voor het maken van opnamen ook na controle van de aansluiting niet wordt herkend, dan moet u de harde schijf met USB-aansluiting opnieuw registreren, want dit betekent dat hij al is geregistreerd voor andere doeleinden dan het maken van opnamen. Zie "[De harde schijf met USB-aansluiting kan niet worden geregistreerd.](#)" om de harde schijf met USB-aansluiting opnieuw te registreren voor het maken van opnamen.

Een harde schijf met USB-aansluiting handmatig registreren

- 1 **Druk op de  (Snelle instellingen)-knop op de afstandsbediening en selecteer de volgende instellingen.**

[Instellingen] — [Zenders & Ingangen] — [Configuratie opnameapparaat] — [HDD-registratie].

De registratie van een harde schijf met USB-aansluiting ongedaan maken

- 1 **Druk op de  (Snelle instellingen)-knop op de afstandsbediening en selecteer vervolgens [Instellingen] — [Zenders & Ingangen] — [Configuratie opnameapparaat] — [HDD-deregistratie] — het apparaat waarvan u de registratie ongedaan wilt maken.**

Verwante onderwerpen

- [Informatie over het gebruik van een harde schijf met USB-aansluiting voor het maken van opnamen](#)

[37] Opnemen op een harde schijf met USB-aansluiting | Opnemen op een harde schijf met USB-aansluiting

One-touch-opnamen maken

Deze functie is slechts aanwezig in een beperkt aantal regio's/landen/modellen.

Modellen die geschikt zijn voor het maken van opnamen op een harde schijf met USB-aansluiting hebben [Configuratie opnameapparaat] in [Instellingen] — [Zenders & Ingangen].

- 1 Druk terwijl u het programma aan het bekijken bent dat u wilt opnemen, op de REC-knop.**
- 2 Stel in het weergegeven scherm de eindtijd van de opname in.**

De opname handmatig stoppen

- 1 Druk op de TV-knop en selecteer [TV-besturing] of [Afstandsbediening].**
- 2 Selecteer [REC. stop] in het weergegeven scherm.**

Verwante onderwerpen

- [Opgenomen inhoud bekijken/verwijderen](#)

[38] Opnemen op een harde schijf met USB-aansluiting | Opnemen op een harde schijf met USB-aansluiting

Timeropnamen maken

Deze functie is slechts aanwezig in een beperkt aantal regio's/landen/modellen.

Modellen die geschikt zijn voor het maken van opnamen op een harde schijf met USB-aansluiting hebben [Configuratie opnameapparaat] in [Instellingen] — [Zenders & Ingangen].

- 1 Druk op de GUIDE-knop.**
- 2 Selecteer het gewenste programma in de programmagids en selecteer vervolgens [Timer REC].**
- 3 Selecteer [Tijdopname per item] of [Instellen timer].**

Handmatig de timer instellen door de datum, de tijd en de zender op te geven.

- 1 Druk op de REC LIST-knop.
- 2 Selecteer [Timer-lijst/Timer-instellingen] — [Instellen timer] — [Timer handmatig instellen].
- 3 Configureer de timerinstelling.
- 4 Selecteer [Instellen timer].

Timerinstellingen controleren, wijzigen of verwijderen

In [Opname timer-lijst] controleert, wijzigt of verwijdert u de timerinstellingen.

- 1 Druk op de REC LIST-knop.
- 2 Selecteer [Timer-lijst/Timer-instellingen] — [Opname timer-lijst] en pas de instellingen aan.

Hint

- U kunt maximaal 32 timerinstellingen maken.
- Als de opname mislukt, wordt de reden genoemd in [Opnamefoutlijst]. Druk op de REC LIST-knop en selecteer vervolgens [Opnamefoutlijst] in [Timer-lijst/Timer-instellingen].
- In de programmagids kunt u de markering naar het gewenste programma verplaatsen en op de REC-knop drukken om de timeropname voor dat programma in te stellen.

Opmerking

- Opnemen met timer werkt niet als de stekker van het netsnoer niet in het stopcontact zit.

Verwante onderwerpen

- [Opgenomen inhoud bekijken/verwijderen](#)

[39] Opnemen op een harde schijf met USB-aansluiting | Opnemen op een harde schijf met USB-aansluiting

Informatie over het gebruik van een harde schijf met USB-aansluiting voor het maken van opnamen

Deze functie is slechts aanwezig in een beperkt aantal regio's/landen/modellen.

Modellen die geschikt zijn voor het maken van opnamen op een harde schijf met USB-aansluiting hebben [Configuratie opnameapparaat] in [Instellingen] — [Zenders & Ingangen].

- De harde schijf met USB-aansluiting mag alleen worden gebruikt om op te nemen. Gebruik een andere harde schijf met USB-aansluiting als u foto's en video's wilt bekijken.
- Alleen harde schijven met USB-aansluiting die groter zijn dan 32 GB worden ondersteund.
- Aansluiting van een harde schijf met USB-aansluiting via een USB-hub wordt niet ondersteund. Sluit het apparaat rechtstreeks aan op het tv-toestel.
- Alle gegevens die op de harde schijf met USB-aansluiting opgeslagen zijn, worden gewist tijdens de formatteerfase van het registratieproces. De harde schijf met USB-aansluiting kan niet worden gebruikt met een pc na registratie bij het tv-toestel. Als u de harde schijf met USB-aansluiting wilt gebruiken in combinatie met een pc, moet u de schijf formatteren op een pc. (Merk op dat alle gegevens op de harde schijf met USB-aansluiting worden gewist.)
- U kunt maximaal 8 harde schijven met USB-aansluiting registreren.
- Alleen dit tv-toestel is in staat om de gegevens af te spelen die zijn opgenomen op de harde schijf met USB-aansluiting die bij dit tv-toestel is geregistreerd.
- Opnemen wordt alleen ondersteund voor digitale tv- en radio-uitzendingen. Het opnemen van data-uitzendingen wordt niet ondersteund.
- Gecodeerde/versleutelde signalen kunnen niet worden opgenomen.
- Opnemen is niet mogelijk in de volgende gevallen:
 - Het tv-toestel herkent de geregistreerde harde schijf met USB-aansluiting niet.
 - Er zijn meer dan 1.000 programma's opgenomen op de harde schijf met USB-aansluiting.
 - De harde schijf met USB-aansluiting is vol.
- Automatische selectie van het programma lukt mogelijk niet tijdens de opname van het programma.
- Een programma kan alleen worden opgenomen als dat is toegestaan.
- Als u een Conditional Access Module (CAM) gebruikt, gebruik het kinderslot daarvan dan niet. Dit werkt mogelijk niet bij een opname. Gebruik in plaats hiervan de

programmablokking of de eigen kinderslotfunctie van het tv-toestel als dit wordt ondersteund door de zender.

- In Noorwegen kunnen bepaalde programma's niet worden opgenomen als gevolg van wettelijke beperkingen.
- Als het tv-toestel tijdens het maken van een opname op een harde schijf met USB-aansluiting wordt blootgesteld aan schokken of stoten, kan er ruis voorkomen in de opname.
- Sony kan in geen geval aansprakelijk zijn voor mislukte opnames of schade aan of verlies van opgenomen inhoud veroorzaakt door of gerelateerd aan defecten van het tv-toestel, storingen in het signaal of andere problemen.

[40] Tv-programma's opnemen

Opgenomen inhoud bekijken/verwijderen

Deze functie is slechts aanwezig in een beperkt aantal regio's/landen/modellen.



Modellen die geschikt zijn voor het maken van opnamen op een harde schijf met USB-aansluiting hebben [Configuratie opnameapparaat] in [Instellingen] — [Zenders & Ingangen].

Opgenomen inhoud bekijken

- 1 **Druk op de REC LIST-knop en selecteer vervolgens de inhoud die u wilt bekijken.**

Opgenomen inhoud verwijderen

- 1 **Druk op de REC LIST-knop.**
- 2 **Selecteer  (pictogram Verwijderen) rechts naast het programma dat u wilt verwijderen.**

Als u meerdere programma's wilt verwijderen, selecteert u  (pictogram Meerdere verwijderen) rechts naast alle programma's die u wilt verwijderen en vervolgens selecteert u  (pictogram Verwijderen).

Raadpleeg voor informatie over de betekenis van de symbolen in de lijst met opnamen [Weten wat de symbolen in de lijst met opnamen betekenen](#).

Verwante onderwerpen

- U wilt opgenomen inhoud verwijderen, maar het verwijderpictogram wordt niet weergegeven.

[41] Tv-programma's opnemen

Weten wat de symbolen in de lijst met opnamen betekenen

Deze functie is slechts aanwezig in een beperkt aantal regio's/landen/modellen.

 :Nog niet bekeken opname

 :Beveiligde opname

 :Opname is bezig

[42]

Het tv-toestel gebruiken met andere apparaten

[USB-apparaten](#)

[Blu-ray- en dvd-spelers](#)

[Kabel/satelliet receiver](#)

[Het scherm van een app op een iPhone/smartphone of iPad/tablet weergeven op het tv-toestel](#)

[Computers, camera's en camcorders](#)

[Audiosysteem \(zoals een AV-ontvanger of soundbar\)](#)

[Bluetooth-apparaten](#)

[BRAVIA Sync-compatibele apparaten](#)

[Beelden van compatibele apparaten bekijken in 4K-resolutie](#)

[BRAVIA-connectiviteitshandleiding](#)

[43] Het tv-toestel gebruiken met andere apparaten

USB-apparaten

[Inhoud afspelen die op een USB-apparaat opgeslagen is](#)

[Informatie over USB-apparaten die worden gebruikt voor het opslaan van foto's en muziek](#)

[Ondersteunde bestanden en bestandsindelingen](#)

[44] USB-apparaten | USB-apparaten

Inhoud afspelen die op een USB-apparaat opgeslagen is

Als u programma's wilt opnemen op een USB-opslagapparaat of opgenomen programma's wilt bekijken, raadpleeg dan [Tv-programma's opnemen](#).

Een USB-apparaat aansluiten

Sluit een USB-opslagapparaat aan op de USB-poort van het tv-toestel om te genieten van foto-, muziek- en videobestanden die opgeslagen zijn op het apparaat.

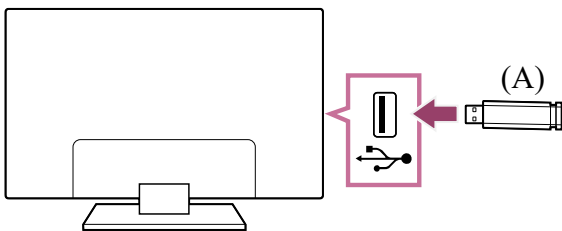

(A) USB-opslagapparaat

Genieten van foto's/muziek/films die opgeslagen zijn op een USB-apparaat

U kunt foto's/muziek/films die opgeslagen zijn op een USB-apparaat weergeven op het tv-scherm.

- 1 Als het USB-apparaat dat aangesloten is op het tv-toestel een aan/uitschakelaar heeft, schakelt u deze in.**
- 2 Druk op de HOME-knop en selecteer [Mediaspeler] in het Startmenu.**
Als de meegeleverde afstandsbediening een APPS-knop heeft, kunt u op de APPS-knop drukken.
- 3 Selecteer de naam van het USB-apparaat.**
- 4 Selecteer de map en vervolgens het bestand dat u wilt afspelen.**

De ondersteunde bestandsformaten controleren

- [Ondersteunde bestanden en bestandsindelingen](#)

Opmerking

- Afhankelijk van de afmetingen van het beeld, de bestandsgrootte en het aantal bestanden in een map, kan het even duren voor sommige foto's of mappen worden weergegeven.
- Het weergeven van het USB-apparaat kan enige tijd duren. Het tv-toestel benadert het USB-apparaat elke keer dat het USB-apparaat wordt aangesloten.
- Alle USB-poorten van het tv-toestel bieden ondersteuning voor Hi-Speed USB. De blauwe USB-poort ondersteunt SuperSpeed (USB 3.1 Gen 1 of USB 3.0). USB-hubs worden niet ondersteund.
- Terwijl er gegevens op het USB-apparaat gelezen worden, mag u het tv-toestel of USB-apparaat niet uitschakelen, de USB-kabel niet loskoppelen en geen opnamemedium verwijderen of plaatsen. Doet u dit wel, dan kunnen de gegevens op het USB-apparaat beschadigd raken.
- Afhankelijk van het bestand is het mogelijk dat het afspelen niet lukt, zelfs niet met de ondersteunde indelingen.

Hint

- Raadpleeg voor meer informatie de "veelgestelde vragen" op de ondersteuningsite van Sony.

[Veelgestelde vragen voor het oplossen van problemen](#)

Verwante onderwerpen

- [Informatie over USB-apparaten die worden gebruikt voor het opslaan van foto's en muziek](#)
- [Geen beeld van een aangesloten apparaat.](#)

[45] USB-apparaten | USB-apparaten

Informatie over USB-apparaten die worden gebruikt voor het opslaan van foto's en muziek

- De USB-poorten van het tv-toestel bieden ondersteuning voor de bestandssystemen FAT16, FAT32, exFAT en NTFS.
- Wanneer u een digitale fotocamera van Sony via een USB-kabel aansluit op het tv-toestel, moet u de USB-verbindinginstellingen op uw camera instellen op "Autom." of "Massa-opslag".
- Als uw digitale fotocamera niet werkt met uw tv-toestel, probeert u het volgende:
 - Stel de USB-verbindinginstellingen op uw camera in op "Massa-opslag".

- Kopieer de bestanden van de camera naar een USB-flashstation en sluit vervolgens dit station aan op het tv-toestel.
- Sommige foto's en films worden mogelijk vergroot, met als resultaat een slechtere beeldkwaliteit. Afhankelijk van de grootte en beeldverhouding, is het mogelijk dat beelden niet schermvullend worden weergegeven.
- Afhankelijk van het bestand of de instellingen, kan het even duren voor een foto weergegeven wordt.
- Sony kan in geen geval aansprakelijk zijn voor mislukte opnames of schade aan of verlies van opgenomen inhoud veroorzaakt door of gerelateerd aan defecten van het tv-toestel, storingen van het USB-apparaat of andere problemen.

Verwante onderwerpen

- [Ondersteunde bestanden en bestandsindelingen](#)

[46] USB-apparaten | USB-apparaten

Ondersteunde bestanden en bestandsindelingen

[Foto's](#)

[Muziek](#)

[Video's](#)

[Bemonsteringsfrequentie van audio \(bij video's\)](#)

[Externe ondertitels](#)

[47] Ondersteunde bestanden en bestandsindelingen | Ondersteunde bestanden en bestandsindelingen | Ondersteunde bestanden en bestandsindelingen

Foto's

Gebruikssituaties: USB / thuisnetwerk

Bestandsindeling	Extensie
JPEG	*.jpg / *.jpe / *.jpeg
ARW ^{*1}	*.arw

^{*1} ARW alleen voor het afspelen van bestanden.

Andere ondersteunde bestanden en bestandsindelingen

- [Muziek](#)
- [Video's](#)
- [Bemonsteringsfrequentie van audio \(bij video's\)](#)
- [Externe ondertitels](#)

[48] Ondersteunde bestanden en bestandsindelingen | Ondersteunde bestanden en bestandsindelingen | Ondersteunde bestanden en bestandsindelingen

Muziek

Gebruikssituaties: USB / thuisnetwerk

mp4

Extensie: *.mp4 / *.m4a

Beschrijving	Bemonsteringsfrequentie
AAC-LC	16k / 22.05k / 24k / 32k / 44.1k / 48k
HE-AAC v1 / v2	24k / 32k / 44.1k / 48k

3gpp

Extensie: *.3gp / *.3g2

Beschrijving	Bemonsteringsfrequentie
AAC-LC	16k / 22.05k / 24k / 32k / 44.1k / 48k
HE-AAC v1 / v2	24k / 32k / 44.1k / 48k

Asf

Extensie: *.wma

Beschrijving	Bemonsteringsfrequentie
WMA9 Standard	8k / 11.025k / 16k / 22.05k / 32k / 44.1k / 48k

ogg

Extensie: *.ogg

Beschrijving	Bemonsteringsfrequentie
Vorbis	8k / 11.025k / 16k / 22.05k / 32k / 44.1k / 48k

Overig

Beschrijving	Bemonsteringsfrequentie
LPCM *1	32k / 44.1k / 48k

Extensie: *.mp3

Beschrijving	Bemonsteringsfrequentie
MP1L1 / MP1L2 / MP1L3 / MP2L1 / MP2L2	32k / 44.1k / 48k
MP2L3	16k / 22.05k / 24k
MP2.5L3	8k / 11.025k / 12k

Extensie: *.wav

Beschrijving	Bemonsteringsfrequentie
WAV *2	32k / 44.1k / 48k / 88.2k / 96k / 176.4k / 192k

Extensie: *.flac

Beschrijving	Bemonsteringsfrequentie
FLAC	16k / 22.05k / 32k / 44.1k / 48k / 88.2k / 96k / 176.4k / 192k

Extensie: *.aac

Beschrijving	Bemonsteringsfrequentie
AAC-LC	16k / 22.05k / 24k / 32k / 44.1k / 48k

Beschrijving	Bemonsteringsfrequentie
HE-AAC v1 / v2	24k / 32k / 44.1k / 48k

*1 Het gebruik van LPCM betreft alleen het thuisnetwerk.

*2 Het gebruik van WAV betreft alleen tweekanaalsgeluid.

Andere ondersteunde bestanden en bestandsindelingen

- [Foto's](#)
- [Video's](#)
- [Bemonsteringsfrequentie van audio \(bij video's\)](#)
- [Externe ondertitels](#)

[49] Ondersteunde bestanden en bestandsindelingen | Ondersteunde bestanden en bestandsindelingen | Ondersteunde bestanden en bestandsindelingen

Video's

Gebruikssituaties: USB / thuisnetwerk

MPEG1 (*.mpg / *.mpe / *.mpeg)

Type ondertiteling: Extern

Videocodec (profiel@niveau)	Audiocodec	Max. / min. resolutie	Max. beeldfrequentie
MPEG1	MPEG1L2	1920x1080 / QCIF (176x144)	1920x1080@30fps / 1280x720@60fps

MPEG2PS (*.mpg / *.mpe / *.mpeg)

Type ondertiteling: Extern

Videocodec (profiel@niveau)	Audiocodec	Max. / min. resolutie	Max. beeldfrequentie
MPEG2 MP@HL, MP@H14L, MP@ML	MPEG1L1 / MPEG1L2 / LPCM / AC3	1920x1080 / QCIF (176x144)	1920x1080@30fps / 1280x720@60fps

MPEG2TS

Extensie: *.m2t

Type ondertiteling: Extern

Videocodec (profiel@niveau)	Audiocodec	Max. / min. resolutie	Max. beeldfrequentie
MPEG2 MP@HL, MP@H14L, MP@ML	MPEG1L1 / MPEG1L2 / AAC-LC / HE-AAC v1 / HE-AAC v2 / AC3 / E- AC3	1920x1080 / QCIF (176x144)	1920x1080@30fps / 1280x720@60fps

Extensie: *.m2ts / *.mts

Type ondertiteling: Extern

Videocodec (profiel@niveau)	Audiocodec	Max. / min. resolutie	Max. beeldfrequentie
AVC / H.264 BP@L3, MP@L4.2, HP@L4.2	MPEG1L1 / MPEG1L2 / AAC-LC / HE-AAC v1 / HE-AAC v2 / AC3 / E- AC3	1920x1080 / QCIF (176x144)	1920x1080@60fps

MP4 (*.mp4)

Type ondertiteling: Extern

Videocodec (profiel@niveau)	Audiocodec	Max. / min. resolutie	Max. beeldfrequentie
AVC / H.264 BP@L3, MP@L4.2, HP@L4.2	AAC-LC / HE-AAC v1 / HE-AAC v2 / AC3 / E- AC3 / AC4 / MPEG1L1 / MPEG1L2	1920x1080 / QCIF (176x144)	1920x1080@120fps

Videocodec (profiel@niveau)	Audiocodec	Max. / min. resolutie	Max. beeldfrequentie
MPEG4 SP@L6, ASP@L5, ACEP@L4	AAC-LC / HE-AAC v1 / HE-AAC v2 / AC3 / E- AC3 / MPEG1L1 / MPEG1L2	1920x1080 / QCIF (176x144)	1920x1080@30fps / 1280x720@60fps
AVC / H.264 BP@L5.2, MP@L5.2, HP@L5.2 * ¹	AAC-LC / HE-AAC v1 / HE-AAC v2 / AC3 / E- AC3 / AC4 / LPCM	3840x2160 / QCIF (176x144)	3840x2160@60p / 1920x1080@120fps
HEVC / H.265 MP@L5.1, Main10@L5.1	AAC-LC / HE-AAC v1 / HE-AAC v2 / AC3 / AC4 / E-AC3	3840x2160 / QCIF (176x144)	3840x2160@60p / 1920x1080@120fps

*¹ Deze regel omvat het gebruik van XAVC S. De maximaal ondersteunde bitsnelheid voor XAVC S is 100 Mbps.

avi (*.avi)

Type ondertiteling: Extern

Videocodec (profiel@niveau)	Audiocodec	Max. / min. resolutie	Max. beeldfrequentie
Xvid	MPEG1L1 / MPEG1L2 / MPEG1L3 / AC3 / E- AC3	1920x1080 / QCIF (176x144)	1920x1080@30fps / 1280x720@60fps
Motion JPEG	μ-LAW / PCM (U8) / PCM (S16LE)	1280x720 / QCIF (176x144)	1280x720@30fps

Asf (*.asf / *.wmv)

Type ondertiteling: Extern

Videocodec (profiel@niveau)	Audiocodec	Max. / min. resolutie	Max. beeldfrequentie
VC1 AP@L3, MP@HL, SP@ML	WMA9 Standard	1920x1080 / QCIF (176x144)	1920x1080@30fps / 1280x720@60fps

MKV (*.mkv)

Type ondertiteling: Intern / extern

Videocodec (profiel@niveau)	Audiocodec	Max. / min. resolutie	Max. beeldfrequentie
Xvid	DTS core / AC3 / AAC- LC / E-AC3 / HE-AAC v1 / HE-AAC v2 / MPEG1L1 / MPEG1L2 / Vorbis	1920x1080 / QCIF (176x144)	1920x1080@30fps / 1280x720@60fps
AVC / H.264 BP@L3, MP@L4.2, HP@L4.2	DTS core / AC3 / AAC- LC / E-AC3 / HE-AAC v1 / HE-AAC v2 / MPEG1L1 / MPEG1L2 / Vorbis	1920x1080 / QCIF (176x144)	1920x1080@60fps
MPEG4 SP@L6, ASP@L5, ACEP@L4	DTS core / AC3 / AAC- LC / E-AC3 / HE-AAC v1 / HE-AAC v2 / MPEG1L1 / MPEG1L2 / Vorbis	1920x1080 / QCIF (176x144)	1920x1080@30fps / 1280x720@60fps
VP8	DTS core / AC3 / AAC- LC / E-AC3 / HE-AAC v1 / HE-AAC v2 / MPEG1L1 / MPEG1L2 / Vorbis	1920x1080 / QCIF (176x144)	1920x1080@30fps / 1280x720@60fps

Videocodec (profiel@niveau)	Audiocodec	Max. / min. resolutie	Max. beeldfrequentie
VP9 Profile 0, Profile 2	DTS core / AC3 / AAC- LC / E-AC3 / HE-AAC v1 / HE-AAC v2 / MPEG1L1 / MPEG1L2 / Vorbis	3840x2160 / QCIF (176x144)	3840x2160@60fps
AVC / H.264 BP@L5.2, MP@L5.2, HP@L5.2	DTS core / AC3 / AAC- LC / E-AC3 / HE-AAC v1 / HE-AAC v2	3840x2160 / QCIF (176x144)	3840x2160@60p / 1920x1080@120fps
HEVC / H.265 MP@L5.1, Main10@L5.1	DTS core / AC3 / AAC- LC / E-AC3 / HE-AAC v1 / HE-AAC v2	3840x2160 / QCIF (176x144)	3840x2160@60p / 1920x1080@120fps

3gpp (*.3gp / *.3g2)

Type ondertiteling: Extern

Videocodec (profiel@niveau)	Audiocodec	Max. / min. resolutie	Max. beeldfrequentie
MPEG4 SP@L6, ASP@L5, ACEP@L4	AAC-LC / HE-AAC v1 / HE-AAC v2 / AC3 / E- AC3 / MPEG1L1 / MPEG1L2	1920x1080 / QCIF (176x144)	1920x1080@30fps / 1280x720@60fps
AVC / H.264 BP@L3, MP@L4.2, HP@L4.2	AAC-LC / HE-AAC v1 / HE-AAC v2 / AC3 / E- AC3 / MPEG1L1 / MPEG1L2	1920x1080 / QCIF (176x144)	1920x1080@60fps

MOV (*.mov)

Type ondertiteling: Extern

Videocodec (profiel@niveau)	Audiocodec	Max. / min. resolutie	Max. beeldfrequentie
AVC / H.264 BP@L3, MP@L4.2, HP@L4.2	AAC-LC / HE-AAC v1 / HE-AAC v2 / AC3 / E- AC3 / MPEG1L1 / MPEG1L2 / μ -LAW / PCM (U8) / PCM (S16BE) / PCM (S16LE)	1920x1080 / QCIF (176x144)	1920x1080@60fps
MPEG4 SP@L6, ASP@L5, ACEP@L4	AAC-LC / HE-AAC v1 / HE-AAC v2 / AC3 / E- AC3 / MPEG1L1 / MPEG1L2 / μ -LAW / PCM (U8) / PCM (S16BE) / PCM (S16LE)	1920x1080 / QCIF (176x144)	1920x1080@30fps / 1280x720@60fps
Motion JPEG	AAC-LC / HE-AAC v1 / HE-AAC v2 / AC3 / E- AC3 / MPEG1L1 / MPEG1L2 / μ -LAW / PCM (U8) / PCM (S16BE) / PCM (S16LE)	1280x720 / QCIF (176x144)	1280x720@30fps

WebM (*.webm)

Type ondertiteling: Extern

Videocodec (profiel@niveau)	Audiocodec	Max. / min. resolutie	Max. beeldfrequentie
VP8	Vorbis	1920x1080 / QCIF (176x144)	1920x1080@30fps / 1280x720@60fps
VP9 Profile 0, Profile 2	Vorbis	3840x2160 / QCIF (176x144)	3840x2160@60fps

Andere ondersteunde bestanden en bestandsindelingen

- Foto's

- [Muziek](#)
- [Bemonsteringsfrequentie van audio \(bij video's\)](#)
- [Externe ondertitels](#)

[50] Ondersteunde bestanden en bestandsindelingen | Ondersteunde bestanden en bestandsindelingen | Ondersteunde bestanden en bestandsindelingen

Bemonsteringsfrequentie van audio (bij video's)

Audiocodec	Bemonsteringsfrequentie
LPCM	44.1k / 48k
MPEG1L1 / MPEG1L2	32k / 44.1k / 48k
MPEG1L3	32k / 44.1k / 48k
AAC-LC	16k / 22.05k / 24k / 32k / 44.1k / 48k
HE-AAC v1 / v2	24k / 32k / 44.1k / 48k
AC3	32k / 44.1k / 48k
AC4	44.1k / 48k
E-AC3	32k / 44.1k / 48k
Vorbis	8k / 11.025k / 16k / 22.05k / 32k / 44.1k / 48k
WMA9	8k / 11.025k / 16k / 22.05k / 32k / 44.1k / 48k
DTS core	32k / 44.1k / 48k
μ-LAW	8k
PCM (U8)	8k
PCM (S16LE)	11.025k / 16k / 44.1k
PCM (S16BE)	11.025k / 16k / 44.1k

Andere ondersteunde bestanden en bestandsindelingen

- [Foto's](#)

- [Muziek](#)
- [Video's](#)
- [Externe ondertitels](#)

[51] Ondersteunde bestanden en bestandsindelingen | Ondersteunde bestanden en bestandsindelingen | Ondersteunde bestanden en bestandsindelingen

Externe ondertitels

Gebruikssituaties: USB

Bestandsindeling	Extensie
SubStation Alpha	*.ass / *.ssa
SubRip	*.srt
MicroDVD	*.sub / *.txt
SubViewer	*.sub
SAMI	*.smi / *.sami
DVD Subtitle System	*.txt

Andere ondersteunde bestanden en bestandsindelingen

- [Foto's](#)
- [Muziek](#)
- [Video's](#)
- [Bemonsteringsfrequentie van audio \(bij video's\)](#)

[52] Het tv-toestel gebruiken met andere apparaten

Blu-ray- en dvd-spelers

[Een Blu-ray- of dvd-speler aansluiten](#)

[Blu-rays en dvd's bekijken](#)

[53] Blu-ray- en dvd-spelers | Blu-ray- en dvd-spelers

Een Blu-ray- of dvd-speler aansluiten

Sluit een Blu-ray-/dvd-speler aan op het tv-toestel.

Gebruik een hieronder vermelde verbindingmethode, afhankelijk van de aansluitingen op uw tv-toestel.

Opmerking

- De beschikbare ingangen zijn afhankelijk van uw model/regio/land.

Hint

- U kunt ook een kabel/satelliet receiver aansluiten, op dezelfde manier als een Blu-ray-/dvd-speler.

Verbinding via HDMI

Voor een optimale beeldkwaliteit is het aan te raden de speler op het tv-toestel aan te sluiten met een HDMI-kabel. Als uw Blu-ray-/dvd-speler over een HDMI-aansluiting beschikt, maakt u er via een HDMI-kabel verbinding mee.

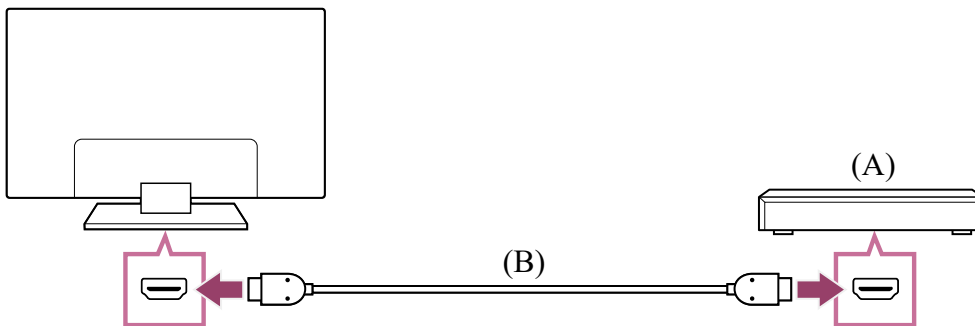

(A) Blu-ray-/dvd-speler (zelfde als aansluiting van een kabel/satelliet receiver)

(B) HDMI-kabel (niet bijgeleverd)*

* Gebruik een geautoriseerde Premium high speed HDMI™-kabel(s) met het HDMI-logo.

Composietaansluiting

Als uw Blu-ray-/dvd-speler over composietaansluitingen beschikt, maakt u hiermee verbinding met behulp van een composietvideo/-audio-kabel.

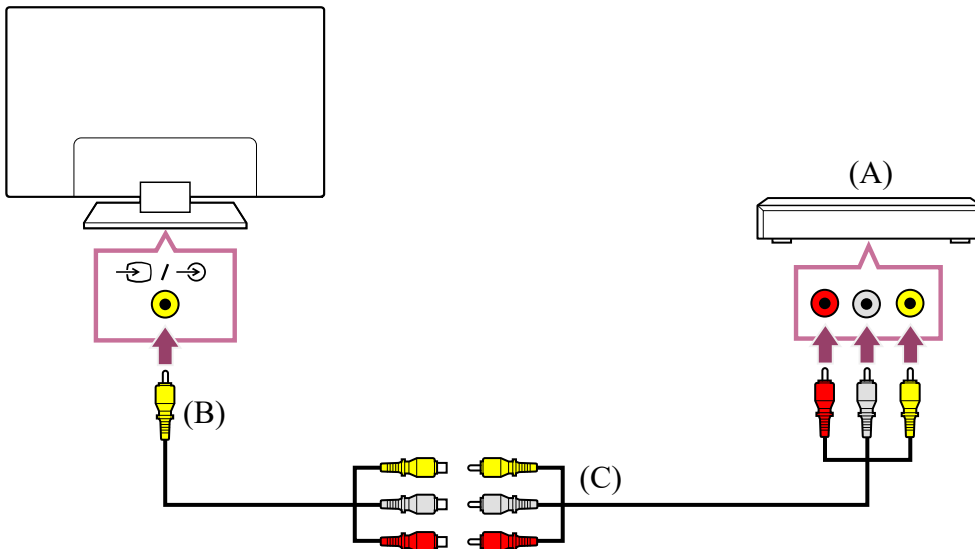

(A) Blu-ray-/dvd-speler (zelfde als aansluiting van een kabel/satelliet receiver)

(B) Analoge verlengkabel (bijgeleverd)*

(C) RCA-kabel (niet bijgeleverd)

* Afhankelijk van uw model/regio/land wordt de analoge verlengkabel bij het tv-toestel geleverd.

Kabel voor aansluiting op de video-ingang

De 3,5mm-aansluiting van de Analoge verlengkabel is 4-polig.

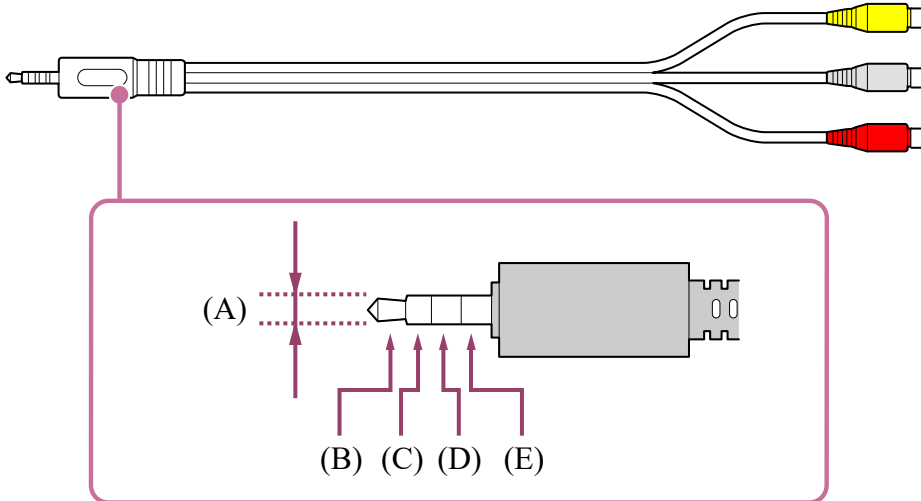

(A) 3,5 mm

(B) Audiosignaal voor links.

(C) Videosignaal.

(D) Aarde.

(E) Audiosignaal voor rechts.

Verwante onderwerpen

- [Blu-rays en dvd's bekijken](#)



[54] Blu-ray- en dvd-spelers | Blu-ray- en dvd-spelers

Blu-rays en dvd's bekijken

U kunt inhoud van een Blu-ray/dvd of andere door uw speler ondersteunde inhoud bekijken op het tv-toestel.

- 1 **Schakel de aangesloten Blu-ray-/dvd-speler in.**
- 2 **Druk herhaaldelijk op de  (ingang selecteren)-knop om de aangesloten Blu-ray-/dvd-speler te selecteren.**
- 3 **Start het afspelen op de aangesloten Blu-ray-/dvd-speler.**

Hint

- Als u via HDMI een apparaat aansluit dat compatibel is met BRAVIA Sync, kunt u het gewoon bedienen met de afstandsbediening van het tv-toestel. Als u op de  (ingang selecteren)-knop op de afstandsbediening drukt tijdens het kijken naar inhoud via de HDMI-ingang en op de  (omhoog)-knop op de afstandsbediening drukt en [Bedieningsmenu] selecteert, kunt u het via BRAVIA Sync aangesloten apparaat bedienen via het scherm van het tv-toestel. (U kunt het bedieningsmenu ook weergeven door te drukken op de knop  (info/tekst weergeven) op de afstandsbediening.)

Verwante onderwerpen

- [Een Blu-ray- of dvd-speler aansluiten](#)
- [BRAVIA Sync-compatibele apparaten](#)

[55] Het tv-toestel gebruiken met andere apparaten

Kabel/satelliet receiver

[Een kabel/satelliet receiver aansluiten](#)

[De kabel/satelliet receiver bedienen met de afstandsbediening van het tv-toestel](#)

[56] Kabel/satelliet receiver | Kabel/satelliet receiver

Een kabel/satelliet receiver aansluiten

Sluit de kabel/satelliet receiver rechtstreeks aan op het tv-toestel.

Sluit deze aan op de ingang van uw tv-toestel.

Raadpleeg voor meer informatie de pagina [Een Blu-ray- of dvd-speler aansluiten](#).

[57] Kabel/satelliet receiver | Kabel/satelliet receiver

De kabel/satelliet receiver bedienen met de afstandsbediening van het tv-toestel

Modellen die geschikt zijn voor aansturing van een kabel/satelliet receiver, hebben [Instelling kabel-/satellietreceiver] in [Instellingen] — [Zenders & Ingangen] — [Externe ingangen].

Als u [Instelling bediening kabel-/satellietreceiver] uitvoert in [Instelling kabel-/satellietreceiver], kunt u een kabel/satelliet receiver bedienen met de afstandsbediening van het tv-toestel.

- 1 Druk op de  (Snelle instellingen)-knop op de afstandsbediening en selecteer vervolgens [Instellingen] — [Zenders & Ingangen] — [Externe ingangen] — [Instelling kabel-/satellietreceiver] — [Instelling bediening kabel-/satellietreceiver].**
- 2 Volg de instructies op het scherm.**

Opmerking

- Wanneer u de afstandsbediening van het tv-toestel gebruikt, moet u de afstandsbediening richten op de kabel/satelliet receiver.
- Afhankelijk van het extern apparaat reageren sommige knoppen mogelijk niet.
- Als u een knop op de afstandsbediening ingedrukt houdt, werkt de functie mogelijk niet goed. Druk in plaats daarvan herhaaldelijk op de knop.
- De beschikbaarheid van deze functie is afhankelijk van uw model/regio/land.

Verwante onderwerpen

- Een extern apparaat (zoals een kabel/satelliet receiver) kan niet worden bediend met de afstandsbediening van het tv-toestel. (Alleen modellen die geschikt zijn voor aansturing van een kabel/satelliet receiver)

[58] Het tv-toestel gebruiken met andere apparaten

Het scherm van een app op een iPhone/smartphone of iPad/tablet weergeven op het tv-toestel

Met Chromecast built-in™ of AirPlay kunt u uw favoriete websites en apps rechtstreeks vanaf uw mobiele apparaat weergeven (casten) op het tv-toestel.

Chromecast built-in gebruiken





- 1 **Sluit een mobiel apparaat zoals een smartphone of tablet aan op hetzelfde thuisnetwerk als dat waarop het tv-toestel is aangesloten.**
- 2 **Start een app met Chromecast-ondersteuning op het mobiele apparaat.**
- 3 **Selecteer het pictogram  (weergeven) in de app.**
- 4 **Selecteer het tv-toestel als bestemming.**
Het scherm van het mobiele apparaat wordt weergegeven op het tv-scherm.

Opmerking

- Voor het gebruik van Chromecast built-in hebt u een internetverbinding nodig.

AirPlay gebruiken

Dit tv-toestel ondersteunt AirPlay 2.

- 1 **Als AirPlay niet is geconfigureerd, drukt u op  (ingang selecteren) op de afstandsbediening, waarna u  (AirPlay) selecteert en de instructies op het scherm volgt.**
- 2 **Zorg ervoor dat uw Apple-apparaat verbinding heeft met hetzelfde netwerk als uw tv-toestel.**
- 3 **Tik op  (AirPlay-video) om video af te spelen op uw tv-toestel. Tik op  (AirPlay-audio) om muziek te beluisteren op uw tv-toestel. Tik op  (schermreproductie) om het scherm van het apparaat weer te geven op uw tv-toestel.**

4 Selecteer het tv-toestel als bestemming voor AirPlay.

Hint

- Het tv-toestel ondersteunt Apple HomeKit.

U kunt het tv-toestel bedienen met een mobiel apparaat zoals een iPhone of iPad door te drukken op de  (ingang selecteren)-knop op de afstandsbediening,  (AirPlay) te selecteren en de instructies op het scherm te volgen voor het instellen van Apple HomeKit.

Uw verdere mogelijkheden zijn afhankelijk van de versie van de app en de software.

- Als u [Starten op afstand] inschakelt, kunt u het tv-toestel inschakelen met een mobiel apparaat zoals een iPhone of iPad.

[Instellingen] — [Netwerk en internet] — [Starten op afstand]

Opmerking

- Voor het gebruik van AirPlay hebt u een internetverbinding nodig.
- De bediening van een mobiel apparaat zoals een iPhone of iPad hangt af van de versie van het besturingssysteem.
- iPhone, iPad, AirPlay en HomeKit zijn in de VS en andere landen gedeponeerde handelsmerken van Apple Inc.

Verwante onderwerpen

- [Verbinding maken met een netwerk via een LAN-kabel](#)
- [Het tv-toestel via Wi-Fi verbinden met het internet/netwerk](#)

[59] Het tv-toestel gebruiken met andere apparaten

Computers, camera's en camcorders

[Een computer aansluiten en opgeslagen inhoud bekijken](#)

[Een camera of camcorder aansluiten en opgeslagen inhoud bekijken](#)

[Specificaties voor het videosignaal van een computer](#)

[60] Computers, camera's en camcorders | Computers, camera's en camcorders

Een computer aansluiten en opgeslagen inhoud bekijken

Een computer aansluiten

Gebruik een HDMI-kabel om uw computer aan te sluiten op het tv-toestel.

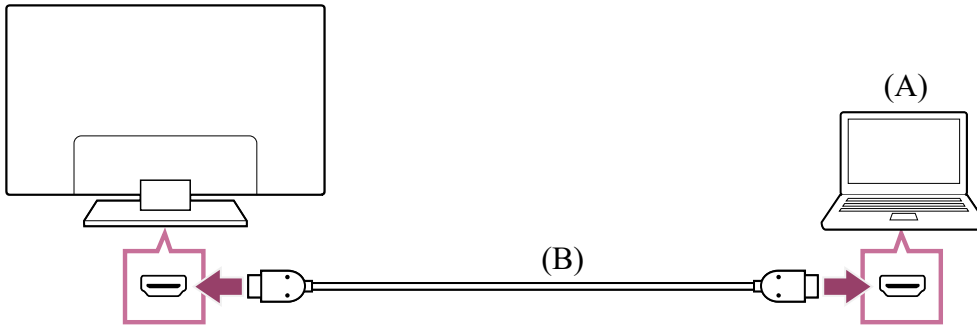

(A) Computer

(B) HDMI-kabel (niet bijgeleverd)*

* Gebruik een geautoriseerde Premium high speed HDMI™-kabel(s) met het HDMI-logo.

De specificaties voor het videosignaal controleren

- [Specificaties voor het videosignaal van een computer](#)

Inhoud bekijken die opgeslagen is op een computer

Druk na aansluiting van de computer op de HOME-knop en selecteer vervolgens de ingang waarop de computer aangesloten is.

De ondersteunde bestandsformaten controleren

- [Ondersteunde bestanden en bestandsindelingen](#)

Opmerking

- Voor een optimale beeldkwaliteit is het aan te raden de computer zo in te stellen dat het videosignaal wordt uitgestuurd met een van de timings die beschreven staan in "Specificaties voor het videosignaal van een computer".
- Afhankelijk van de verbindingstatus is het beeld mogelijk wazig of uitgesmeerd. Wijzig in dat geval de instellingen van de computer en selecteer vervolgens een ander ingangssignaal in de lijst "Specificaties voor het videosignaal van een computer".

[61] Computers, camera's en camcorders | Computers, camera's en camcorders

Een camera of camcorder aansluiten en opgeslagen inhoud bekijken

Een camera of camcorder aansluiten

Sluit uw digitale fotocamera of camcorder van Sony aan met behulp van een HDMI-kabel. Gebruik een kabel met een HDMI-miniaansluiting voor de zijde van de digitale fotocamera/camcorder en een standaard-HDMI-aansluiting voor de zijde van het tv-toestel.

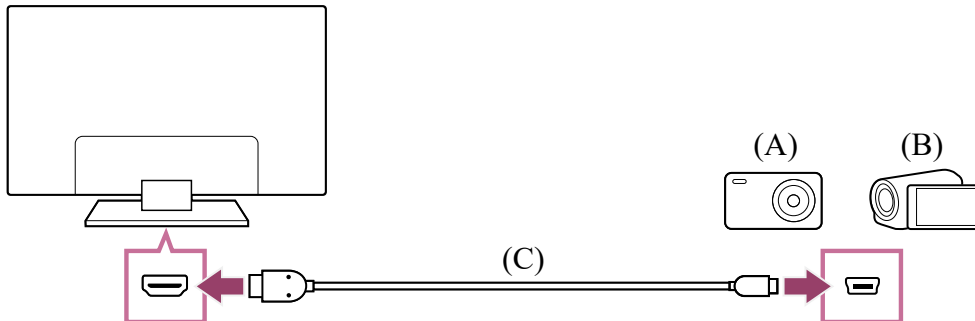

(A) Digitale fotocamera

(B) Camcorder

(C) HDMI-kabel (niet bijgeleverd)*

* Gebruik een geautoriseerde Premium high speed HDMI™-kabel(s) met het HDMI-logo.

Inhoud bekijken die opgeslagen is op een digitale fotocamera/camcorder

- 1 Nadat u de digitale fotocamera/camcorder hebt aangesloten, schakelt u deze in.
- 2 Druk herhaaldelijk op de  (ingang selecteren)-knop om de aangesloten digitale fotocamera/camcorder te selecteren.
- 3 Start de weergave op de aangesloten digitale fotocamera/camcorder.

De ondersteunde bestandsformaten controleren

- [Ondersteunde bestanden en bestandsindelingen](#)

Hint

- Als u een apparaat aansluit dat compatibel is met BRAVIA Sync, kunt u het gewoon bedienen met de afstandsbediening van het tv-toestel. Zorg ervoor dat het apparaat compatibel is met BRAVIA Sync. Sommige apparaten zijn mogelijk niet compatibel met BRAVIA Sync, ook al zijn ze uitgerust met een HDMI-aansluiting.

Verwante onderwerpen

- BRAVIA Sync-compatibele apparaten

[62] Computers, camera's en camcorders | Computers, camera's en camcorders

Specificaties voor het videosignaal van een computer

(Resolutie, horizontale frequentie/verticale frequentie)

- 640 x 480, 31,5 kHz/60 Hz
- 800 x 600, 37,9 kHz/60 Hz
- 1024 x 768, 48,4 kHz/60 Hz
- 1152 x 864, 67,5 kHz/75 Hz
- 1280 x 1024, 64,0 kHz/60 Hz
- 1600 x 900, 56,0 kHz/60 Hz
- 1680 x 1050, 65,3 kHz/60 Hz
- 1920 x 1080, 67,5 kHz/60 Hz *
- 3840 x 2160, 67,5 kHz/30 Hz
- 3840 x 2160, 135,0 kHz/60 Hz (8-bits)

* Bij toepassing van de 1920 x 1080-timing op de HDMI-ingang wordt dit behandeld als videotiming en niet als computertiming. Dit beïnvloedt de [Beeldregeling]-instellingen in [Weergave en geluid]. Om computerinhoud te bekijken, stelt u [Wide-modus] in op [Volledig] en [Beeld bereik] op [+1]. ([Beeld bereik] kan alleen ingesteld worden wanneer [Auto Display omgeving] uitgeschakeld is.)

Opmerking

- Afhankelijk van uw verbindingstatus is het beeld mogelijk onscherp of wordt het niet goed weergegeven. Wijzig in dat geval de instellingen van de computer en selecteer vervolgens een ander ingangssignaal in de lijst "Ondersteunde ingangssignalen van een computer".

[63] Het tv-toestel gebruiken met andere apparaten

Audiosysteem (zoals een AV-ontvanger of soundbar)

Geluid van een audiosysteem weergeven

[Een audiosysteem aansluiten](#)

[Een audiosysteem aanpassen](#)

[Het tv-toestel gebruiken als een middenluidspreker \(alleen modellen met Modus TV-middenspreker\)](#)

[Audio-indelingen die kunnen worden doorgegeven met eARC](#)

[64] Audiosysteem (zoals een AV-ontvanger of soundbar) | Audiosysteem (zoals een AV-ontvanger of soundbar)

Geluid van een audiosysteem weergeven

U kunt audiosystemen zoals een AV-ontvanger of een soundbar aansluiten op het tv-toestel. Selecteer hieronder een verbindingmethode volgens de specificaties van het audiosysteem dat u wilt aansluiten.

- Aansluiten met een HDMI-kabel (lees hieronder "Aansluiten met een HDMI-kabel" voor meer informatie)
- Aansluiten met een digitale optische kabel

Raadpleeg de pagina [Een audiosysteem aansluiten](#) voor de verschillende manieren van aansluiten.

Opmerking

- Raadpleeg de gebruiksaanwijzing van het apparaat dat u wilt aansluiten.

Aansluiten met een HDMI-kabel

Dit tv-toestel ondersteunt Audio Return Channel (ARC) of Enhanced Audio Return Channel (eARC). U kunt een HDMI-kabel gebruiken om geluid weer te geven van een audiosysteem dat ARC en eARC ondersteunt.

Op tv-toestellen die eARC ondersteunen kunt u het geluidssignaal van externe apparaten die op het tv-toestel zijn aangesloten, doorgeven naar audiosystemen met eARC-ondersteuning via de HDMI-ingang met het label "eARC/ARC".

Raadpleeg de pagina [Een audiosysteem aansluiten](#) voor de verschillende manieren van aansluiten.

Opmerking

- Waar de HDMI-ingang met eARC/ARC-ondersteuning zich bevindt, verschilt per model. Raadpleeg de meegeleverde Installatiehandleiding.

Verwante onderwerpen

- [Audio-indelingen die kunnen worden doorgegeven met eARC](#)

[65] Audiosysteem (zoals een AV-ontvanger of soundbar) | Audiosysteem (zoals een AV-ontvanger of soundbar)

Een audiosysteem aansluiten

Raadpleeg de onderstaande afbeeldingen om een audiosysteem aan te sluiten, zoals een AV-ontvanger of een soundbar.

Opmerking

- De beschikbare ingangen zijn afhankelijk van uw model/regio/land.

HDMI-aansluiting (ARC ondersteund)

- 1 **Sluit het tv-toestel en audiosysteem met een HDMI-kabel op elkaar aan.**

Sluit aan op de HDMI-ingang van het tv-toestel met het label "eARC/ARC".

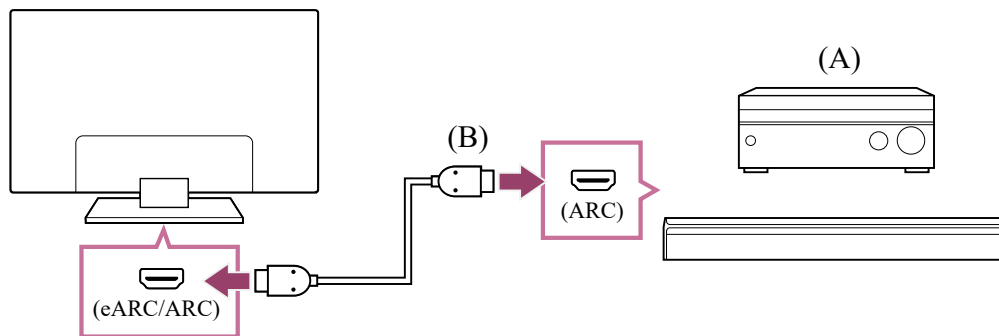

(A) AV-ontvanger of soundbar

(B) HDMI-kabel (niet bijgeleverd)*

* Wij raden (een) geautoriseerde Premium high speed HDMI™-kabel(s) met HDMI-logo aan.

- 2 **Een audiosysteem aanpassen**

Opmerking

- Bij ARC-verbindingen kan de spraakherkenning verslechteren (alleen voor tv-toestellen met ingebouwde microfoon).

HDMI-aansluiting (eARC ondersteund)

- 1 Sluit het externe apparaat met een HDMI-kabel aan op het tv-toestel. Sluit het tv-toestel en audiosysteem met een andere HDMI-kabel op elkaar aan.**

Sluit het audiosysteem aan op de HDMI-ingang van het tv-toestel met het label "eARC/ARC".

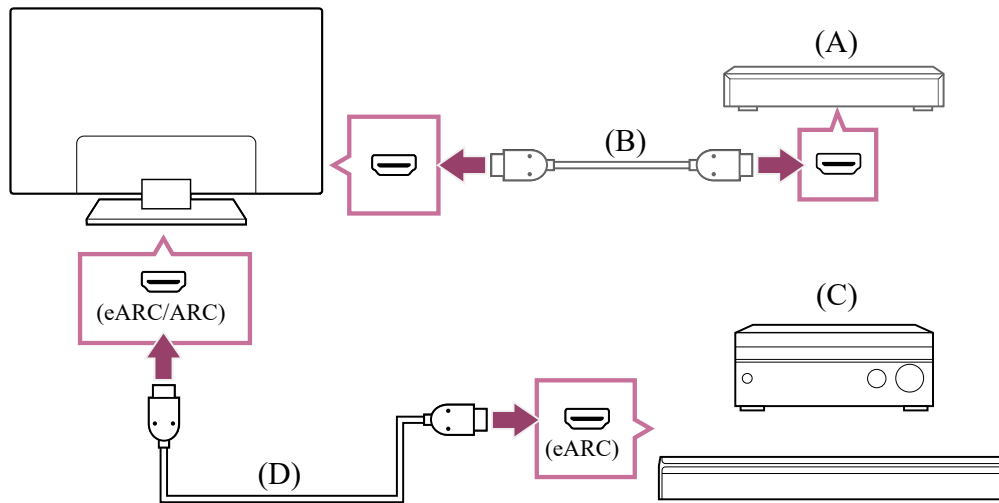

- (A) Extern apparaat (zoals een Blu-ray- of dvd-recorder)
 (B) HDMI-kabel (niet bijgeleverd)
 (C) AV-ontvanger of soundbar
 (D) HDMI-kabel met Ethernet (niet meegeleverd)*

* Wij raden (een) geautoriseerde Premium high speed HDMI™-kabel(s) met HDMI-logo aan.

- 2 Druk op de ⚙️ (Snelle instellingen)-knop op de afstandsbediening en selecteer vervolgens [Instellingen] — [Weergave en geluid] — [Audio-uitgang] — [eARC-modus] — [Auto].**
- 3 Selecteer [Speakers] — [Audiosysteem].**
- 4 Schakel de eARC-functie in op het audiosysteem.**
Raadpleeg de gebruiksaanwijzing van het apparaat.
- 5 Een audiosysteem aanpassen**

Opmerking

- U kunt [eARC-modus] niet selecteren als de voorleesfunctie voor tekst op het scherm is ingeschakeld in de toegangsfuncties van het tv-toestel.
- Als audio wordt weergegeven van een apparaat met eARC-ondersteuning terwijl u kijkt naar beeld dat binnenkomt via een HDMI-ingang, werkt het tv-toestel als volgt:
 - systeemgeluiden en audioreacties worden niet weergegeven;

- de spraakherkenning via de ingebouwde microfoon kan verslechteren (alleen voor tv-toestellen met ingebouwde microfoon).

Aansluiting via een digitale optische kabel

- 1 **Sluit het tv-toestel en audiosysteem met een digitale optische kabel op elkaar aan.**

Sluit aan op de digitale optische ingang van het audiosysteem.

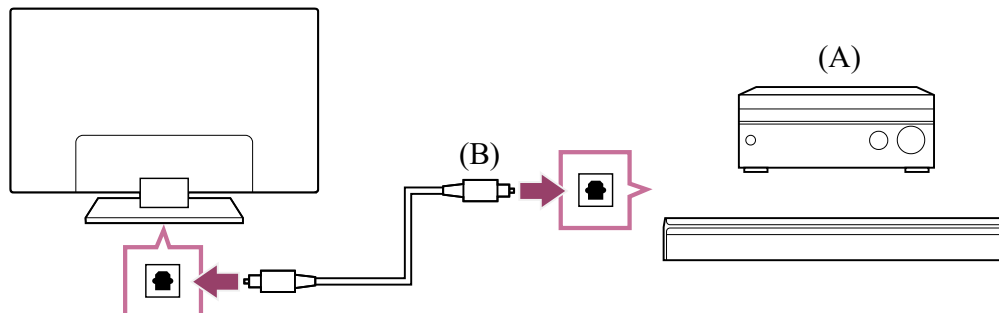

(A) AV-ontvanger of soundbar

(B) Optische audiokabel (niet bijgeleverd)

- 2 **Een audiosysteem aanpassen**

Hint

- Raadpleeg voor meer informatie de ondersteuningssite van Sony.

[Ondersteuningssite](#)

Verwante onderwerpen

- [Geen geluid maar goede beeldkwaliteit.](#)
- [Geen of weinig geluid met een thuisbioscoopstelsel.](#)

[66] Audiosysteem (zoals een AV-ontvanger of soundbar) | Audiosysteem (zoals een AV-ontvanger of soundbar)

Een audiosysteem aanpassen

Nadat u een audiosysteem op het tv-toestel hebt aangesloten, regelt u het geluid van het tv-toestel bij vanaf het audiosysteem.

Een audiosysteem bijregelen dat is aangesloten met een HDMI-kabel of digitale optische kabel

- 1 Na aansluiting van het tv-toestel op uw audiosysteem, drukt u op de  (Snelle instellingen)-knop op de afstandsbediening en selecteert u vervolgens [Instellingen] — [Weergave en geluid] — [Audio-uitgang] — [Speakers] — [Audiosysteem].**
- 2 Schakel het aangesloten audiosysteem in en pas vervolgens het volume aan.**
Als u via HDMI een apparaat aansluit dat compatibel is met BRAVIA Sync, kunt u het gewoon bedienen met de afstandsbediening van het tv-toestel.

Opmerking

- U moet de instellingen bij [Digitale audio-uitgang] van het tv-toestel configureren op basis van uw audiosysteem. Druk op de  (Snelle instellingen)-knop op de afstandsbediening en selecteer vervolgens [Instellingen] — [Weergave en geluid] — [Audio-uitgang] — [Digitale audio-uitgang].
- Als het audiosysteem niet compatibel is met Dolby Digital of DTS, stel dan [Instellingen] — [Weergave en geluid] — [Audio-uitgang] — [Digitale audio-uitgang] in op [PCM].
- De [Digitale audio-uitgang]-instellingen worden uitgeschakeld wanneer u audiosignalen gebruikt die worden doorgegeven via de HDMI-ingang en wanneer u eARC gebruikt.

Hint

- Als een bepaald audiosysteem is aangesloten met een HDMI-kabel, kunt u de timing van het beeld en geluid aanpassen.
 - [De instelling voor de AV-synchronisatie aanpassen](#)Raadpleeg de ondersteuningssite voor meer informatie over ondersteunde modellen.
 - [Ondersteuningssite](#)

Verwante onderwerpen

- [BRAVIA Sync-compatibele apparaten](#)
- [Een audiosysteem aansluiten](#)
- [Geen geluid maar goede beeldkwaliteit.](#)
- [Geen of weinig geluid met een thuisbioscoopstelsel.](#)

[67] Audiosysteem (zoals een AV-ontvanger of soundbar) | Audiosysteem (zoals een AV-ontvanger of soundbar)

Het tv-toestel gebruiken als een middenluidspreker (alleen modellen met Modus TV-middenspeaker)

Modellen met Modus TV-middenspeaker hebben CENTER SPEAKER IN-ingangen aan de achterzijde van het tv-toestel.

Als [Speakers] is ingesteld op [Audiosysteem], kunt u de luidsprekers van het tv-toestel eenvoudig gebruiken als een middenluidspreker voor een thuisbioscoop door een AV-ontvanger aan te sluiten op de CENTER SPEAKER IN-ingang van het tv-toestel*.

*Het tv-toestel en de AV-ontvanger moeten via een HDMI-kabel of digitale optische kabel zijn aangesloten.

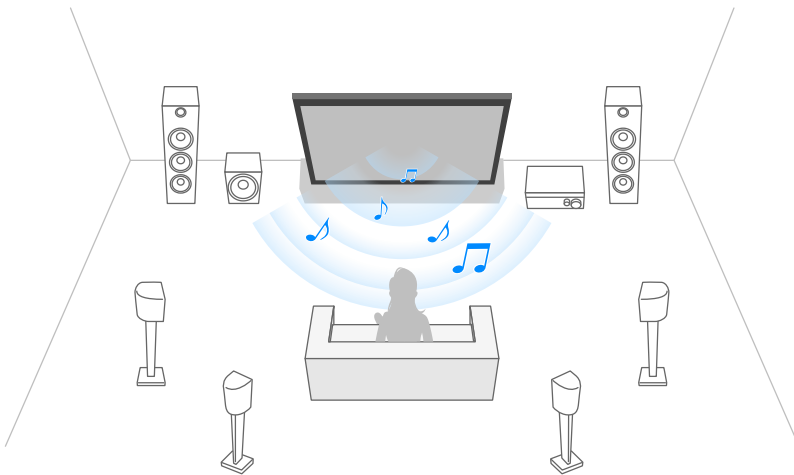

Aansluiting via een luidsprekerkabel

Sluit het tv-toestel en de AV-ontvanger met een luidsprekerkabel op elkaar aan.

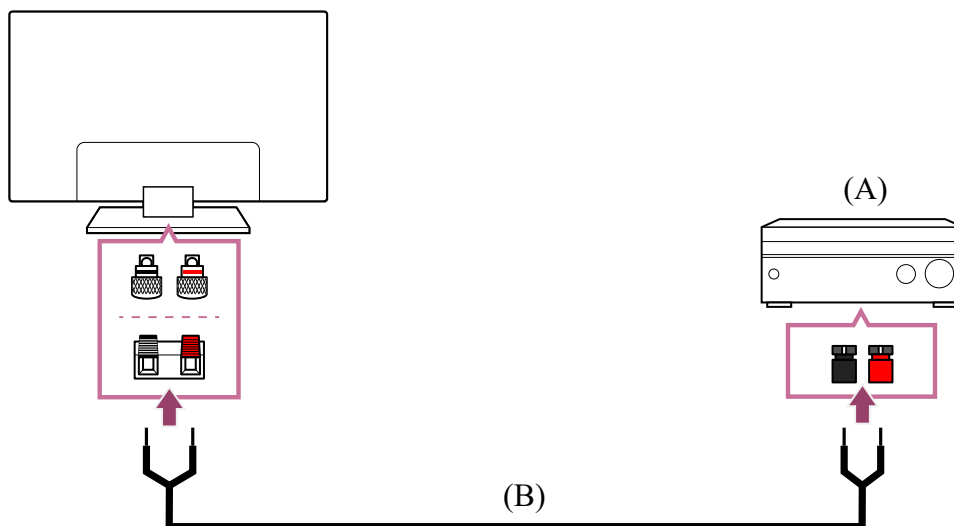

(A) AV-ontvanger

(B) Luidsprekerkabel (niet bijgeleverd)

Gebruik een luidsprekerkabel (niet bijgeleverd) om de AV-ontvanger aan te sluiten op de CENTER SPEAKER IN-aansluiting van het tv-toestel.

Zorg er tijdens het aansluiten voor dat u de uiteinden van de luidsprekerkabel stevig samendraait en goed inbrengt in de juiste aansluitingen op het tv-toestel en de AV-ontvanger.

De CENTER SPEAKER IN-aansluiting verschilt per model. Raadpleeg de onderstaande figuren bij het aansluiten van de luidsprekerkabel.

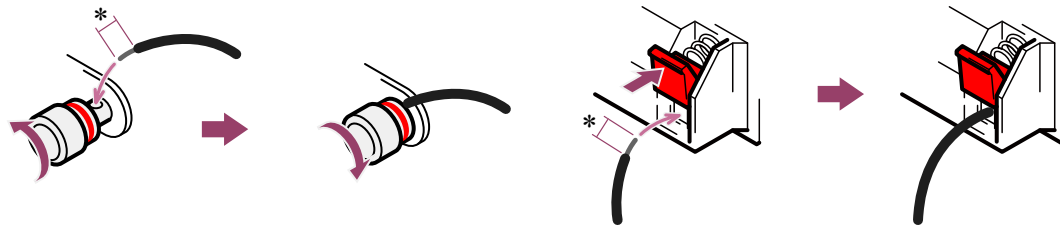

*Verwijder van beide uiteinden van de luidsprekerkabel ongeveer 10 mm isolatie.

Opmerking

- U mag niet te veel isolatie van de luidsprekerkabel verwijderen om te voorkomen dat de draden van de luidsprekerkabel elkaar raken.
- Sluit de luidsprekerkabel correct aan, zodat de polariteiten (+/-) tussen het tv-toestel en de AV-ontvanger overeenkomen.

Verwante onderwerpen

- [Een audiosysteem aansluiten](#)

[68] Audiosysteem (zoals een AV-ontvanger of soundbar) | Audiosysteem (zoals een AV-ontvanger of soundbar)

Audio-indelingen die kunnen worden doorgegeven met eARC

Controleer of u de volgende audio-indelingen kunt doorgeven.

- 7.1-kanaals lineaire PCM: 32/44,1/48 kHz 16-bits
- Dolby Digital
- Dolby Digital Plus
- DTS
- Dolby TrueHD

- DTS-HD MA
- Dolby Atmos
- DTS:X Master Audio
- MPEG2 - AAC/MPEG4 - AAC

Raadpleeg voor meer informatie de ondersteuningspagina.

- [Ondersteuningssite](#)

Verwante onderwerpen

- [Een audiosysteem aansluiten](#)

[69] Het tv-toestel gebruiken met andere apparaten

Bluetooth-apparaten

[Een Bluetooth-apparaat aansluiten](#)

[De instelling voor de AV-synchronisatie aanpassen](#)

[Ondersteunde Bluetooth-profielen](#)

[70] Bluetooth-apparaten | Bluetooth-apparaten

Een Bluetooth-apparaat aansluiten

Het tv-toestel koppelen met een Bluetooth-apparaat

Alleen voor modellen met Bluetooth A2DP-ondersteuning die overweg kunnen met Bluetooth-geluidsapparaten zoals een hoofdtelefoon of luidsprekers.

Modellen met Bluetooth A2DP-ondersteuning die overweg kunnen met Bluetooth-geluidsapparaten hebben [A/V-synchronisatie] in [Instellingen] — [Weergave en geluid] — [Audio-uitgang].

- 1 Schakel het Bluetooth-apparaat in en activeer de koppelingsstand.**
Raadpleeg de gebruiksaanwijzing van het Bluetooth-apparaat voor meer informatie over het activeren van de koppelingsstand.
- 2 Druk op de  (Snelle instellingen)-knop op de afstandsbediening en selecteer vervolgens [Instellingen] — [Afstandsbedieningen en accessoires] — [Accessoire koppelen] om de koppelingsstand van het tv-toestel te**

activeren.

De beschikbare Bluetooth-apparaten worden weergegeven.

- 3 **Selecteer het gewenste apparaat en volg de instructies op het scherm. Als u wordt gevraagd om een wachtwoord in te voeren, raadpleegt u de gebruiksaanwijzing van het apparaat. Als de koppeling voltooid is, maakt het apparaat verbinding met het tv-toestel.**

Verbinding maken met een gekoppeld Bluetooth-apparaat

- 1 **Druk op de  (Snelle instellingen)-knop op de afstandsbediening en selecteer vervolgens [Instellingen] — [Afstandsbedieningen en accessoires].**
- 2 **Selecteer een apparaat dat wel gekoppeld is maar waarmee er geen verbinding is.**
- 3 **Selecteer [Verbinding maken].**

Verwante onderwerpen

- [Ondersteunde Bluetooth-profielen](#)
- [De werking wordt onderbroken of een apparaat werkt niet.](#)
- [U wilt tegelijkertijd geluid weergeven via de hoofdtelefoon of het Bluetooth-geluidsapparaat en via een audiosysteem/de luidsprekers van het tv-toestel.](#)

[71] Bluetooth-apparaten | Bluetooth-apparaten

De instelling voor de AV-synchronisatie aanpassen

Bij een verbinding met een Bluetooth-geluidsapparaat kan er een vertraging optreden tussen het beeld en geluid als gevolg van de eigenschappen van Bluetooth. U kunt de vertraging tussen het beeld en geluid bijregelen met de instelling A/V-synchronisatie. (Alleen voor modellen met Bluetooth A2DP-ondersteuning die overweg kunnen met Bluetooth-geluidsapparaten.)

Modellen met Bluetooth A2DP-ondersteuning die overweg kunnen met Bluetooth-geluidsapparaten hebben [A/V-synchronisatie] in [Instellingen] — [Weergave en geluid] — [Audio-uitgang].

- 1 Druk op de  (Snelle instellingen)-knop op de afstandsbediening en selecteer vervolgens [Instellingen] — [Weergave en geluid] — [Audio-uitgang] — [A/V-synchronisatie] — de gewenste optie.

Hint

- U kunt ook de timing van het beeld en geluid aanpassen als een bepaald audiosysteem is aangesloten met een HDMI-kabel. Raadpleeg de ondersteuningssite voor meer informatie over ondersteunde modellen.
 - [Ondersteuningssite](#)

Opmerking

- Afhankelijk van het verbonden Bluetooth-geluidsapparaat lopen beeld en geluid mogelijk ook niet gelijk wanneer [A/V-synchronisatie] is ingesteld op [Aan] of [Auto].
- Om te voorkomen dat het tv-toestel onmiddellijk na inschakeling of na het draadloos aansluiten (via Bluetooth) van een soundbar een zwart scherm weergeeft, stelt u [A/V-synchronisatie] in op [Aan].
- Als [Beeldmodus] is ingesteld op een van de onderstaande opties, wordt de timing van het beeld en geluid niet aangepast, ook al is [A/V-synchronisatie] ingesteld op [Auto].
 - [Spel]
 - [Grafisch]
 - [Foto]

Als u [A/V-synchronisatie] wilt aanpassen wanneer u een van deze modi gebruikt, selecteert u [Aan].

- Tijdens het spelen van videogames kan het lijken of het tv-toestel langzamer reageert. Dit komt doordat [A/V-synchronisatie] het beeld iets vertraagt. Voor games waarbij het echt aankomt op een supersnelle respons raden we u aan geen Bluetooth-apparaat te gebruiken en om de luidsprekers van het tv-toestel of een soundbar met een bekabelde aansluiting (HDMI-kabel/digitale optische kabel) te gebruiken.

[72] Bluetooth-apparaten | Bluetooth-apparaten

Ondersteunde Bluetooth-profielen

Het tv-toestel ondersteunt de volgende profielen:

- HID (Human Interface Device Profile)

- HOGP (HID over GATT Profile)
- A2DP (Advanced Audio Distribution Profile)
- AVRCP (Audio/Video Remote Control Profile)
- SPP (Serial Port Profile)

Verwante onderwerpen

- [Een Bluetooth-apparaat aansluiten](#)

[73] Het tv-toestel gebruiken met andere apparaten

BRAVIA Sync-compatibele apparaten

[BRAVIA Sync-overzicht](#)

[Functies gebruiken die beschikbaar zijn voor apparaten met BRAVIA Sync-ondersteuning](#)

[BRAVIA Sync-instellingen aanpassen](#)

[74] BRAVIA Sync-compatibele apparaten | BRAVIA Sync-compatibele apparaten

BRAVIA Sync-overzicht

Als een apparaat (bv. Blu-ray-speler, AV-ontvanger) dat compatibel is met BRAVIA Sync via een HDMI-kabel aangesloten is, kunt u het apparaat bedienen met de afstandsbediening van dit tv-toestel.

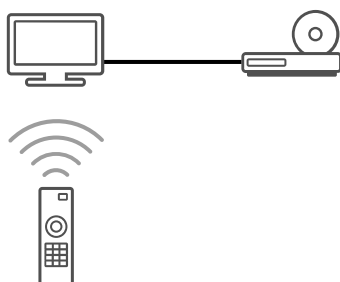

Verwante onderwerpen

- [Functies gebruiken die beschikbaar zijn voor apparaten met BRAVIA Sync-ondersteuning](#)
- [BRAVIA Sync-instellingen aanpassen](#)

[75] BRAVIA Sync-compatibele apparaten | BRAVIA Sync-compatibele apparaten



Funcities gebruiken die beschikbaar zijn voor apparaten met BRAVIA Sync-ondersteuning

Als u met BRAVIA Sync compatibele apparaten wilt bedienen via het tv-toestel, gebruikt u de  (ingang selecteren)-knop op de afstandsbediening om het apparaat te selecteren dat u wilt bedienen.

Blu-ray-/dvd-speler

- Schakelt automatisch het tv-toestel in en schakelt de ingang over naar de Blu-ray-/dvd-speler als de Blu-ray-/dvd-speler begint te spelen.
- Schakelt automatisch de aangesloten Blu-ray-/dvd-speler uit als u het tv-toestel uitschakelt.
- Maakt handelingen zoals menubediening en weergave mogelijk met de knoppen ▲ (omhoog) / ▼ (omlaag) / ◀ (links) / ▶ (rechts) op de afstandsbediening van het tv-toestel.

AV-ontvanger

- Schakelt automatisch de aangesloten AV-ontvanger in en schakelt de geluidsuitvoer over van de tv-luidspreker naar het audiosysteem wanneer u het tv-toestel inschakelt. Deze functie is alleen beschikbaar als u de AV-ontvanger reeds voordien hebt gebruikt voor het uitvoeren van het tv-geluid.
- Schakelt de geluidsuitvoer automatisch over naar de AV-ontvanger door de AV-ontvanger in te schakelen wanneer het tv-toestel wordt ingeschakeld.
- Schakelt automatisch de aangesloten AV-ontvanger uit als u het tv-toestel uitschakelt.
- Past het volume ( (Volume)-knoppen (+/-)) aan en dempt het geluid (knop  (Dempen)) van de aangesloten AV-ontvanger via de afstandsbediening van het tv-toestel.

Videocamera

- Schakelt automatisch het tv-toestel in en schakelt de ingang over naar de aangesloten videocamera als de camera ingeschakeld wordt.
- Schakelt automatisch de aangesloten videocamera uit als u het tv-toestel uitschakelt.
- Maakt handelingen zoals menubediening en weergave mogelijk met de knoppen ▲ (omhoog) / ▼ (omlaag) / ◀ (links) / ▶ (rechts) op de afstandsbediening van het tv-toestel.

Opmerking

- "BRAVIA Sync-beheer" (BRAVIA Sync) is alleen beschikbaar voor aangesloten apparaten die compatibel zijn met BRAVIA Sync en voorzien zijn van het BRAVIA Sync-logo.

Verwante onderwerpen

- [BRAVIA Sync-overzicht](#)
- [BRAVIA Sync-instellingen aanpassen](#)

[76] BRAVIA Sync-compatibele apparaten | BRAVIA Sync-compatibele apparaten

BRAVIA Sync-instellingen aanpassen

Wanneer BRAVIA Sync is ingesteld, kunt u een aangesloten apparaat uitschakelen met het tv-toestel of instellen dat een met een HDMI-kabel aangesloten apparaat moet worden bediend met de afstandsbediening van het tv-toestel.

- 1 Schakel het aangesloten apparaat in.**
- 2 Als u [BRAVIA Sync-beheer] wilt inschakelen, drukt u op de  (Snelle instellingen)-knop op de afstandsbediening en selecteert u vervolgens [Instellingen] — [Zenders & Ingangen] — [Externe ingangen] — [BRAVIA Sync-instellingen] — [BRAVIA Sync-beheer].**
- 3 Schakel BRAVIA Sync in op het aangesloten apparaat.**
Wanneer een specifiek Sony-apparaat dat compatibel is met BRAVIA Sync wordt aangesloten en ingeschakeld en [BRAVIA Sync-beheer] is ingeschakeld, dan wordt BRAVIA Sync automatisch geactiveerd op dit apparaat. Raadpleeg de gebruiksaanwijzing van het aangesloten apparaat voor meer informatie.

Beschikbare opties

De beschikbare opties worden hieronder getoond. (De opties variëren afhankelijk van uw model/regio/land.)

[Apparaten automatisch uitschakelen]

Als deze optie uitgeschakeld is, gaat het aangesloten apparaat niet automatisch uit wanneer het tv-toestel uitgeschakeld wordt.

[Tv automatisch inschakelen]

Als deze optie uitgeschakeld is, gaat het tv-toestel niet automatisch aan wanneer het aangesloten apparaat ingeschakeld wordt.

[BRAVIA Sync-apparaatlijst]

Hiermee kunt u de BRAVIA Sync-apparaatlijst weergeven.

[Toetsen voor apparaatbesturing]

Hiermee kunt u knoppen instellen om een apparaat te bedienen dat aangesloten is via HDMI.

Verwante onderwerpen

- [BRAVIA Sync-overzicht](#)
- [Functies gebruiken die beschikbaar zijn voor apparaten met BRAVIA Sync-ondersteuning](#)

[77] Het tv-toestel gebruiken met andere apparaten

Beelden van compatibele apparaten bekijken in 4K-resolutie

[Beelden bekijken in 4K-resolutie](#)

[Instellingen voor het bekijken van beelden via een HDMI-ingang met hogere kwaliteit](#)

[78] Beelden van compatibele apparaten bekijken in 4K-resolutie | Beelden van compatibele apparaten bekijken in 4K-resolutie

Beelden bekijken in 4K-resolutie

U kunt een digitale fotocamera/camcorder die weergave van 4K via HDMI ondersteunt aansluiten op de HDMI IN-aansluiting van het tv-toestel en zo foto's bekijken die in hoge resolutie zijn opgeslagen op de camera. U kunt ook foto's in hoge resolutie bekijken die zijn opgeslagen op aangesloten USB-apparaten of die zijn opgeslagen in uw thuisnetwerk. Beelden met een resolutie van 4K of meer kunnen in 4K-resolutie (3840×2160) worden weergegeven.

De beschikbaarheid van deze functie is afhankelijk van uw regio/land.

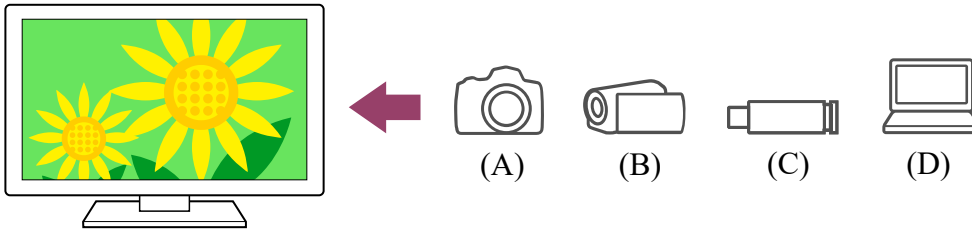

- (A) Digitale fotocamera
- (B) Camcorder
- (C) USB-apparaat
- (D) Netwerkapparaat

Beelden die zijn opgeslagen op een USB- of netwerkapparaat bekijken in 4K-resolutie

- 1 **Sluit het USB- of netwerkapparaat aan op het tv-toestel.**
- 2 **Druk op de HOME-knop en selecteer [Mediaspeler] in het Startmenu.**
Als de meegeleverde afstandsbediening een APPS-knop heeft, kunt u op de APPS-knop drukken.
- 3 **Selecteer de naam van het USB-apparaat of de naam van het netwerkapparaat.**
- 4 **Selecteer de map en vervolgens het bestand dat u wilt afspelen.**

Beelden bekijken die opgeslagen zijn op een digitale fotocamera/camcorder

- 1 **Sluit een digitale fotocamera of camcorder met HDMI-uitgang aan op de HDMI IN-aansluiting van het tv-toestel met behulp van een HDMI-kabel.**
- 2 **Druk herhaaldelijk op de  (ingang selecteren)-knop om het aangesloten apparaat te selecteren.**
- 3 **Stel het aangesloten apparaat in op weergave van 4K.**
- 4 **Start het afspelen op het aangesloten apparaat.**

De ondersteunde bestandsformaten controleren

- [Ondersteunde bestanden en bestandsindelingen](#)

Beelden bekijken in 4K-resolutie met hogere kwaliteit

U kunt Indeling HDMI-sigitaal instellen op Verbeterde indeling om beelden in 4K-resolutie met een hogere kwaliteit te bekijken.

Raadpleeg voor informatie over Verbeterde indeling of het wijzigen van de instellingen de pagina [Instellingen voor het bekijken van beelden via een HDMI-ingang met hogere kwaliteit](#).

Opmerking

- U kunt geen 3D-beelden weergeven.
- Als u de foto verandert met de knoppen ◀ (links) / ▶ (rechts), kan het even duren voordat de foto wordt weergegeven.

Verwante onderwerpen

- [Computers, camera's en camcorders](#)
- [USB-apparaten](#)
- [Verbinding maken met een netwerk](#)

[79] Beelden van compatibele apparaten bekijken in 4K-resolutie | Beelden van compatibele apparaten bekijken in 4K-resolutie

Instellingen voor het bekijken van beelden via een HDMI-ingang met hogere kwaliteit

Als u vanaf een apparaat dat is aangesloten op de HDMI-ingang beeld wilt weergeven in een hogere HDMI-kwaliteit^{*1}, stel dan [Indeling HDMI-sigitaal] in bij [Externe ingangen].

^{*1} Zoals 8K, 4K 100/120 Hz, 4K 60p 4:2:0 10 bit, 4K 60p 4:4:4 of 4:2:2

Indeling HDMI-sigitaal

Om het HDMI-sigitaal te wijzigen, drukt u op de  (Snelle instellingen)-knop op de afstandsbediening en selecteert u vervolgens [Instellingen] — [Zenders & Ingangen] — [Externe ingangen] — [Indeling HDMI-sigitaal] — de HDMI-ingang die u wilt instellen. Volg de instructies op het scherm en stel het HDMI-sigitaal van de HDMI-ingang in op een geschikt type. Welke typen HDMI-signalen beschikbaar zijn, hangt af van uw model.

- Standaard indeling
- Verbeterde indeling
- Verbeterde indeling (Dolby Vision)
- Verbeterde indeling (4K120, 8K)

Opmerking

- Ondersteuning voor de weergave van 4K 100/120 Hz en 8K is afhankelijk van uw model/regio/land.
- Bij gebruik van Verbeterde indeling worden beeld en geluid mogelijk niet goed weergegeven. Sluit het apparaat in dit geval aan op een HDMI IN die in [Standaard indeling] staat of wijzig het HDMI-signaal van HDMI IN in [Standaard indeling].
- Gebruik Verbeterde indeling alleen voor apparaten die dit ondersteunen.
- Wanneer u beeld in 4K bekijkt met High-Quality, gebruik dan een Premium high speed HDMI™-kabel(s) die snelheden van 18 Gbps ondersteunt. Raadpleeg de kabelspecificaties voor meer informatie over Premium high speed HDMI™-kabel(s) met ondersteuning voor 18 Gbps.
- Als u 4K 100/120 Hz of 8K wilt weergeven, is een Ultra High Speed HDMI™-kabel vereist die 48 Gbps ondersteunt. Raadpleeg de kabelspecificaties als u wilt weten of een kabel 48 Gbps ondersteunt.

Verwante onderwerpen

- [Beelden bekijken in 4K-resolutie](#)

[80] Het tv-toestel gebruiken met andere apparaten

BRAVIA-connectiviteitshandleiding

Ook op de ondersteuningssite van Sony wordt beschreven hoe apparaten op het tv-toestel kunnen worden aangesloten. Raadpleeg zo nodig deze site.

- https://www.sony.net/tv_connectivity_guide/
-

[81]

Verbinding maken met een netwerk

[Verbinding maken met een netwerk](#)

[Functies voor thuisnetwerken](#)

[Internetmedia bekijken](#)

[82] Verbinding maken met een netwerk

Verbinding maken met een netwerk

[Verbinding maken met een netwerk via een LAN-kabel](#)

[Verbinding maken met een netwerk via een draadloze verbinding](#)

[83] Verbinding maken met een netwerk | Verbinding maken met een netwerk

Verbinding maken met een netwerk via een LAN-kabel

Verbinding maken met een netwerk via een LAN-kabel

Met een verbinding via een bekabeld LAN hebt u toegang tot het internet en uw thuisnetwerk.

Breng de verbinding met het internet of thuisnetwerk tot stand via een router.

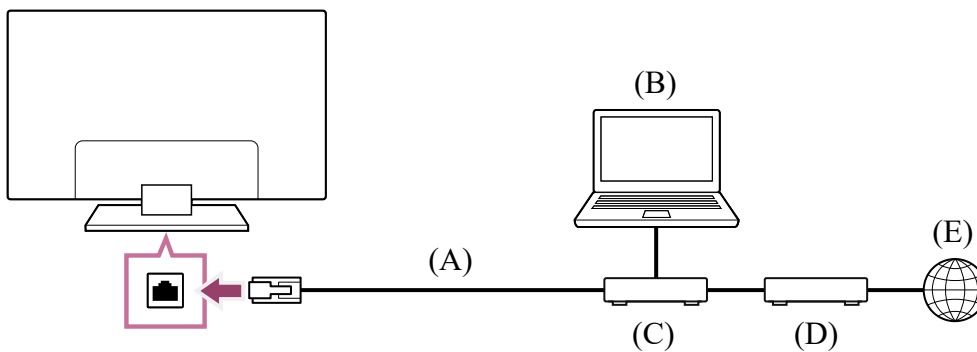

(A) LAN-kabel

(B) Computer

(C) Router

(D) Modem

(E) Internet

1 Stel uw LAN-router in.

Raadpleeg voor meer informatie de instructiehandleiding van uw LAN-router of neem contact op met de persoon die het netwerk heeft geconfigureerd (netwerkbeheerder).

Opmerking

- Om veiligheidsredenen wordt aangeraden om uw tv-toestel te verbinden met het internet via een router/modem met routerfunctionaliteit. Directe verbinding van het tv-toestel met het internet kan het tv-toestel blootstellen aan veiligheidsrisico's zoals kopiëren of wijzigen van inhoud of persoonlijke informatie.

Neem contact op met uw serviceprovider of netwerkbeheerder om na te gaan of routerfunctionaliteit aanwezig is in uw netwerk.

- De netwerkgerelateerde instellingen die nodig zijn, kunnen variëren afhankelijk van de internetprovider of de router. Raadpleeg de bijgeleverde gebruiksaanwijzing van de internetprovider of van de router voor meer informatie. U kunt ook contact opnemen met de persoon die het netwerk geconfigureerd heeft (netwerkbeheerder).

Verwante onderwerpen

- [Uw tv-toestel kan geen verbinding maken met het internet/netwerk.](#)
- [Het tv-toestel via Wi-Fi verbinden met het internet/netwerk](#)
- [Functies voor thuisnetwerken](#)

[84] Verbinding maken met een netwerk | Verbinding maken met een netwerk

Verbinding maken met een netwerk via een draadloze verbinding

[Het tv-toestel via Wi-Fi verbinden met het internet/netwerk](#)

[Via Wi-Fi Direct verbinding maken met uw tv-toestel \(geen draadloze router nodig\)](#)

[85] Verbinding maken met een netwerk via een draadloze verbinding | Verbinding maken met een netwerk via een draadloze verbinding | Verbinding maken met een netwerk via een draadloze verbinding

Het tv-toestel via Wi-Fi verbinden met het internet/netwerk

Met het geïntegreerd draadloos LAN-apparaat hebt u toegang tot het internet en kunt u genieten van de voordelen van netwerken in een draadloze omgeving.

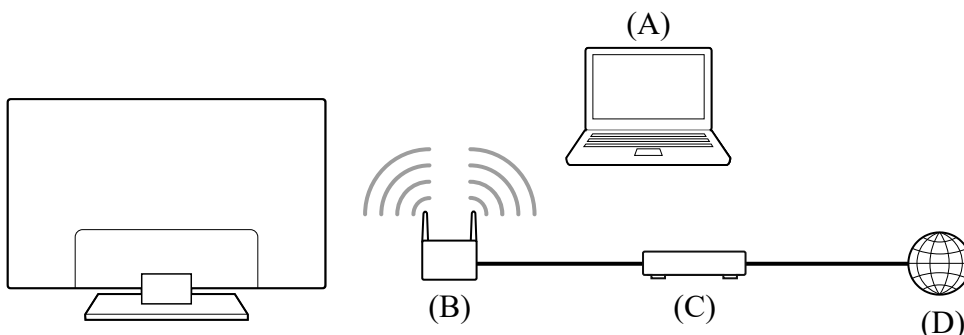

(A) Computer

- (B) Draadloze router
- (C) Modem
- (D) Internet

1 Stel uw draadloze router in.

Raadpleeg voor meer informatie de instructiehandleiding van uw draadloze router of neem contact op met de persoon die het netwerk heeft geconfigureerd (netwerkbeheerder).

2 Druk op de  (Snelle instellingen)-knop op de afstandsbediening en selecteer vervolgens [Instellingen] — [Netwerk en internet].

3 Selecteer het netwerk waarmee u verbinding wilt maken en stel het wachtwoord in.

Als uw tv-toestel geen verbinding kan maken met het internet/netwerk, raadpleeg dan de pagina [Uw tv-toestel kan geen verbinding maken met het internet/netwerk.](#)

Het geïntegreerde draadloze LAN uitschakelen

1 Als u [Wifi] wilt uitschakelen, drukt u op de  (Snelle instellingen)-knop op de afstandsbediening en selecteert u vervolgens [Instellingen] — [Netwerk en internet] — [Wifi].

Hint

- Voor een vlotte videostreaming:
 - Wijzig de instelling van uw draadloze router indien mogelijk naar een snelle netwerkstandaard zoals 802.11n.
Raadpleeg voor meer informatie over hoe u de instelling kunt wijzigen de instructiehandleiding van uw draadloze router, of neem contact op met de persoon die het netwerk geconfigureerd heeft (netwerkbeheerder).
 - Als de bovenstaande procedure geen verbetering oplevert, wijzigt u de instelling van uw draadloze router naar 5 GHz. Hierdoor kan de kwaliteit van de videostreaming verbeteren.
 - De 5GHz-band wordt afhankelijk van uw regio/land mogelijk niet ondersteund. Als de 5GHz-band niet wordt ondersteund, kan het tv-toestel alleen via de 2,4GHz-band verbinding tot stand brengen met een draadloze router.

Opmerking

- Om veiligheidsredenen wordt aangeraden om uw tv-toestel te verbinden met het internet via een router/modem met routerfunctionaliteit. Directe verbinding van het tv-toestel met het internet kan het tv-toestel blootstellen aan veiligheidsrisico's zoals

kopiëren of wijzigen van inhoud of persoonlijke informatie.

Neem contact op met uw serviceprovider of netwerkbeheerder om na te gaan of routerfunctionaliteit aanwezig is in uw netwerk.

- De netwerkgerelateerde instellingen die nodig zijn, kunnen variëren afhankelijk van de internetprovider of de router. Raadpleeg de bijgeleverde gebruiksaanwijzing van de internetprovider of van de router voor meer informatie. U kunt ook contact opnemen met de persoon die het netwerk geconfigureerd heeft (netwerkbeheerder).
- Als u de optie [Wachtwoord tonen] selecteert op het scherm voor het invoeren van het wachtwoord, kunnen anderen het wachtwoord mogelijk zien.

Verwante onderwerpen

- [Netwerk \(internet/thuis\)/apps](#)
- [Uw tv-toestel kan geen verbinding maken met het internet/netwerk.](#)
- [Verbinding maken met een netwerk via een LAN-kabel](#)
- [Via Wi-Fi Direct verbinding maken met uw tv-toestel \(geen draadloze router nodig\).](#)
- [Functies voor thuisnetwerken](#)

[86] [Verbinding maken met een netwerk via een draadloze verbinding](#) | [Verbinding maken met een netwerk via een draadloze verbinding](#) | [Verbinding maken met een netwerk via een draadloze verbinding](#)

Via Wi-Fi Direct verbinding maken met uw tv-toestel (geen draadloze router nodig)

U kunt een apparaat draadloos aansluiten op het tv-toestel zonder een draadloze router te gebruiken en vervolgens video's, foto's en muziek die op dat apparaat opgeslagen zijn rechtstreeks streamen naar het tv-toestel.

Opmerking

- Wi-Fi Direct verbindt smartphones en computers rechtstreeks met het tv-toestel in plaats van via het internet, zodat het niet mogelijk is om op het tv-toestel video af te spelen waarvoor een internetverbinding nodig is.

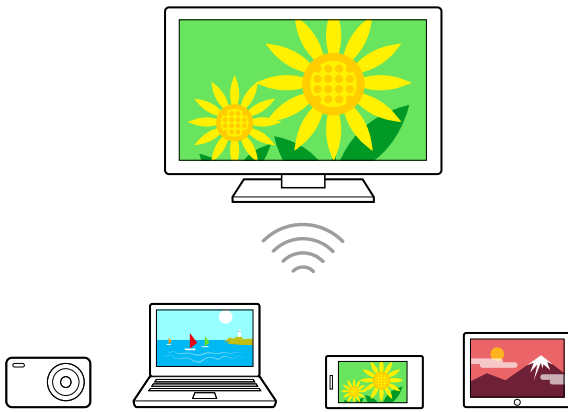

- 1 **Druk op de ⚙️ (Snelle instellingen)-knop op de afstandsbediening en selecteer vervolgens [Instellingen] — [Netwerk en internet] — [Wi-Fi Direct] — [Wi-Fi Direct-instellingen].**
- 2 **Selecteer de tv-naam die wordt weergegeven op het tv-scherm met het Wi-Fi Direct-apparaat.**
Als het apparaat geen ondersteuning biedt voor Wi-Fi Direct, selecteert u de knop [Netwerk (SSID)/Wachtwoord tonen].
- 3 **Bedien het Wi-Fi Direct/Wi-Fi-apparaat om verbinding te maken met het tv-toestel.**
- 4 **Verzend inhoud vanaf het Wi-Fi Direct/Wi-Fi-apparaat naar het tv-toestel.**
Raadpleeg de gebruiksaanwijzing van het apparaat voor meer informatie.

Als de verbinding mislukt

Wanneer het stand-byscherm voor de Wi-Fi Direct-instelling weergegeven wordt, selecteert u de knop [Netwerk (SSID)/Wachtwoord tonen] en volgt u de instructies op het scherm om de instelling te voltooien.

Een ander apparaat aansluiten

Volg de bovenstaande stappen om apparaten aan te sluiten. U kunt maximaal 10 apparaten tegelijk aansluiten. Om een ander apparaat aan te sluiten wanneer er al 10 apparaten zijn aangesloten, koppelt u een apparaat dat u niet gebruikt los en sluit u het andere apparaat aan.

De tv-naam wijzigen die wordt weergegeven op het aangesloten apparaat

Druk op de ⚙️ (Snelle instellingen)-knop op de afstandsbediening en selecteer vervolgens [Instellingen] — [Systeem] — [Over] — [Apparaatnaam].

Een lijst van aangesloten apparaten weergeven/de registratie van apparaten opheffen

Druk op de  (Snelle instellingen)-knop op de afstandsbediening en selecteer vervolgens [Instellingen] — [Netwerk en internet] — [Wi-Fi Direct] — [Apparaatlijst tonen/verwijderen].

U kunt de registratie van een apparaat ongedaan maken door het te verwijderen apparaat te selecteren in de lijst en vervolgens op de  (Enter)-knop te drukken. Selecteer vervolgens [Ja] op het bevestigingsscherm.

Om de registratie van alle apparaten op te heffen, selecteert u [Alles verwijderen] in de lijst en vervolgens [Ja] op het bevestigingsscherm.

[87] Verbinding maken met een netwerk

Functies voor thuisnetwerken

[De instellingen van het thuisnetwerk aanpassen](#)

[Inhoud afspelen vanaf een computer](#)

[Inhoud afspelen vanaf een mediaserver](#)

[88] Functies voor thuisnetwerken | Functies voor thuisnetwerken

De instellingen van het thuisnetwerk aanpassen

U kunt de volgende thuisnetwerkinstellingen aanpassen.

De serververbinding controleren

Druk op de  (Snelle instellingen)-knop op de afstandsbediening en selecteer vervolgens [Instellingen] — [Netwerk en internet] — [Thuisnetwerk instellen] — [Serverdiagnose] — volg de instructies op het scherm om de diagnose uit te voeren.

De rendererfunctie gebruiken

Druk op de  (Snelle instellingen)-knop op de afstandsbediening en selecteer vervolgens [Instellingen] — [Netwerk en internet] — [Thuisnetwerk instellen] — [Renderer] — de gewenste optie.

[Renderer-functie]

Schakel de rendererfunctie in.

U kunt foto-, muziek- en videobestanden via een controller (bv. een digitale fotocamera) weergeven op het tv-scherm door het apparaat rechtstreeks te bedienen.

[Toegangscontrole Renderer]

- Selecteer [Automatische toestemming voor toegang] voor automatische toegang tot het tv-toestel wanneer een controller voor het eerst verbinding maakt met het tv-toestel.
- Selecteer [Aangepaste instellingen] om de instellingen voor de toegangstoestemming van elke controller te wijzigen.

Het apparaat op afstand gebruiken

Druk op de  (Snelle instellingen)-knop op de afstandsbediening en selecteer vervolgens [Instellingen] — [Netwerk en internet] — [Instellingen voor apparaten op afstand] — de gewenste optie.

[Op afstand bedienen]

Het tv-toestel bedienen vanaf een geregistreerd apparaat.

[Registratie van apparaten op afstand opheffen]

Maak de registratie van een apparaat ongedaan om de bediening van het tv-toestel vanaf dat apparaat uit te schakelen.

[89] Functies voor thuisnetwerken | Functies voor thuisnetwerken

Inhoud afspelen vanaf een computer

Als u het tv-toestel via een router verbindt met een thuisnetwerk, kunt u inhoud (foto-, muziek- of videbestanden) bekijken en beluisteren die is opgeslagen op een netwerkapparaat in een andere kamer.

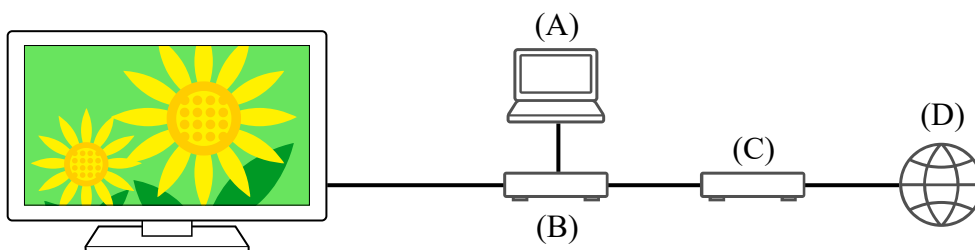

(A) Computer (server)

(B) Router

(C) Modem

(D) Internet

- 1 **Verbind het tv-toestel met uw thuisnetwerk.**
- 2 **Druk op de HOME-knop en selecteer [Mediaspeler] in het Startmenu.**
Als de meegeleverde afstandsbediening een APPS-knop heeft, kunt u op de APPS-knop drukken.
- 3 **Selecteer de naam van het netwerkapparaat.**
- 4 **Selecteer de map en vervolgens het bestand dat u wilt afspelen.**

De ondersteunde bestandsformaten controleren

- [Ondersteunde bestanden en bestandsindelingen](#)

Opmerking

- Afhankelijk van het bestand is het mogelijk dat het afspelen niet lukt, zelfs niet met de ondersteunde indelingen.

Verwante onderwerpen

- [De instellingen van het thuisnetwerk aanpassen](#)

[90] Functies voor thuisnetwerken | Functies voor thuisnetwerken

Inhoud afspelen vanaf een mediaserver

Als u het tv-toestel via een router verbindt met een thuisnetwerk, kunt u foto-, muziek- en videobestanden via een controller (bv. een digitale fotocamera) weergeven op het tv-scherm door het apparaat rechtstreeks te bedienen. De controller moet renderer-compatibel zijn.

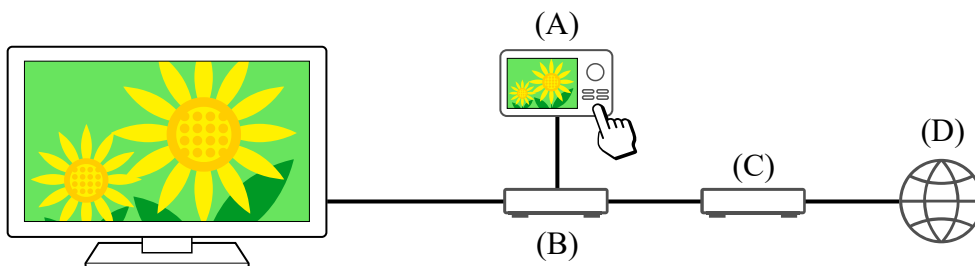

- (A) Digitale fotocamera (controller)
- (B) Router
- (C) Modem
- (D) Internet

- 1 **Verbind het tv-toestel met uw thuisnetwerk.**
- 2 **Bedien de controller zodat deze de inhoud op het tv-scherm begint af te spelen.**

Verwante onderwerpen

- [De instellingen van het thuisnetwerk aanpassen](#)

[91] Verbinding maken met een netwerk

Internetmedia bekijken

U kunt diensten voor videostreaming, zoals YouTube™ en Netflix, gebruiken om inhoud van het internet te bekijken. Welke diensten beschikbaar zijn, hangt af van uw land en regio. U kunt deze diensten starten door hun app te selecteren in het Startmenu. Als op het tv-toestel een Google-account is ingesteld, kunt u ook inhoud selecteren die in het Startmenu wordt weergegeven.

Opmerking

- Voor het bekijken van inhoud van het internet hebt u een internetverbinding nodig.
- Diensten voor videostreaming, zoals Netflix en Amazon Prime, zijn diensten waarvoor u moet betalen.
- Welke diensten voor videostreaming worden ondersteund, hangt af van uw model/regio/land. Sommige modellen/regio's/landen ondersteunen deze diensten helemaal niet.

Hint

- Zelfs als er op het tv-toestel geen Google-account is ingesteld, kunt u toch video's kijken met bijvoorbeeld YouTube uit het Startmenu, zolang het tv-toestel maar verbinding heeft met het internet. Als u nieuwe apps wilt installeren, bijvoorbeeld voor videostreaming, dan moet u een Google-account instellen op het tv-toestel.

Verwante onderwerpen

- [Accounts en inloggen](#)
- [Veilig werken met apps en videostreaming \(Beveiliging en beperkingen\)](#)
- [Verbinding maken met een netwerk via een LAN-kabel](#)
- [Het tv-toestel via Wi-Fi verbinden met het internet/netwerk](#)

- [Startmenu](#)

[92]

Instellingen

De weergegeven menu's in de tv-instellingen variëren afhankelijk van uw model/regio/land.

[De Snelle instellingen gebruiken](#)

[Zenders & Ingangen](#) [Zenders](#), [Externe ingangen](#) en [Configuratie opnameapparaat enz.](#)

[Weergave en geluid](#) [Beeld](#), [Beeldregeling](#), [Geluid](#) en [Audio-uitgang enz.](#)

[Netwerk en internet](#)

[Accounts en inloggen](#) [Configureer de Google-account](#) of [voeg andere accounts toe.](#)

[Privacy](#) [U kunt de installatie van apps uit onbekende bronnen beperken.](#)

[Apps](#)

[Systeem Datum en tijd](#), [Taal/Language](#), [Geluid](#), [Toegankelijkheid](#), [Kinderbeveiliging](#) en

[LED-indicator enz.](#)

[Afstandsbedieningen en accessoires](#) [Afstandsbediening](#) en [Bluetooth-instellingen.](#)

[Hulp en feedback](#) [Voor hulp van Sony](#) en [Google.](#)

[Timers en klok](#) [Timer Aan](#), [Sleep Timer](#), [Alarm](#), [Automatische klokweergave enz.](#)

[93] Instellingen

De Snelle instellingen gebruiken

Als u op de  (Snelle instellingen)-knop op de afstandsbediening drukt, krijgt u snel toegang tot functies zoals [Beeldmodus], [Sleep Timer] en [Beeld uit] in het huidige scherm en een instelling zoals [Speakers] afhankelijk van de aangesloten apparaten. U kunt ook [Instellingen] weergeven vanuit [Snelle instellingen].

Hint

- Als bij het inschakelen van het tv-toestel het Startscherm wordt weergegeven, kunt u dit met [Startweergave na aanzetten] wijzigen in de tv-zender of de externe ingang (HDMI bijvoorbeeld) die u aan het kijken was toen het tv-toestel werd uitgeschakeld.

Opmerking

- De weergegeven menu's in de tv-instellingen variëren afhankelijk van uw model/regio/land.

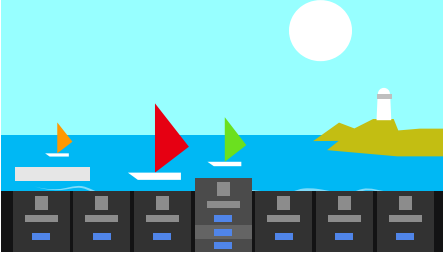

- 1 Druk op de **⚙** (Snelle instellingen)-knop op de afstandsbediening.
- 2 Beweeg de markering en wijzig of selecteer een instelling.

De weergegeven instellingen wijzigen

- 1 Druk op de **⚙** (Snelle instellingen)-knop op de afstandsbediening.
- 2 Beweeg de markering naar links of rechts en selecteer **⊕** (Wijzigen).
- 3 Selecteer de gewenste instelling.
- 4 Selecteer **[Sluiten]**.

Hint

- Als u de volgorde wilt wijzigen of een weergegeven item wilt verbergen, houd dan de **-↵-** (Enter)-knop op de afstandsbediening ingedrukt terwijl dat item gemarkeerd is. Vervolgens worden **[Verplaatsen]** en **[Verbergen]** weergegeven. Als u **[Verplaatsen]** selecteert, gebruik dan **◀** (links) / **▶** (rechts) op de afstandsbediening om het item naar de gewenste positie te verplaatsen en druk vervolgens op de **-↵-** (Enter)-knop op de afstandsbediening.
- Met **[BRAVIA-meldingen]** in Snelle instellingen kunt u nagaan of er meldingen zijn, zoals software-updates of een bijna lege batterij in de afstandsbediening.

[94] Instellingen

Zenders & Ingangen

- 1 Druk op de **⚙** (Snelle instellingen)-knop op de afstandsbediening en selecteer vervolgens **[Instellingen]** — **[Zenders & Ingangen]** — de gewenste

optie.

Beschikbare opties

[Zenders]

Hiermee kunt u de instellingen voor het ontvangen van uitzendingen configureren. U kunt ook de instellingen voor het ontvangen van satellietuitzendingen configureren.

Afstemmen op digitale zenders

[Digitale uitzendingen ontvangen](#)

Afstemmen op de satelliet

[Satellietuitzendingen ontvangen](#)

Zenders sorteren of de zenderlijst bewerken

[Zenders sorteren of bewerken](#)

[Voorkeuren (Kanalen)]

Hiermee configureert u [Instellingen ondertiteling] en [Audio-instellingen (Uitzending)].

[Info-scherm]

Hiermee geeft u programmagegevens weer wanneer van zender wordt veranderd.

[Externe ingangen]

Hiermee kunt u de instellingen voor de externe ingangen en BRAVIA Sync configureren.

Voor meer informatie over BRAVIA Sync, raadpleegt u [BRAVIA Sync-compatibele apparaten](#).

[Configuratie opnameapparaat]

Hiermee kunt u de instellingen configureren voor het maken van opnamen op een harde schijf met USB-aansluiting. (Deze optie is mogelijk niet beschikbaar, afhankelijk van uw model/regio/land.)

[Snelkoppeling voor TV-knop]

Als een externe ingang zoals voor een aangesloten tuner wordt ingesteld, wordt deze weergegeven wanneer de knop TV op de afstandsbediening wordt ingedrukt.

[95] Instellingen

Weergave en geluid

- 1 Druk op de  (Snelle instellingen)-knop op de afstandsbediening en selecteer vervolgens [Instellingen] — [Weergave en geluid] — de gewenste optie.

Beschikbare opties

[Beeld]

Hiermee configureert u weergave-instellingen voor aanpassing van de beeldkwaliteit, zoals de helderheid van het scherm.

Raadpleeg de pagina [De beeldkwaliteit aanpassen](#) als u de beeldkwaliteit wilt aanpassen aan uw voorkeuren.

[Beeldregeling]

Hiermee past u de grootte en positie van het scherm aan.

[Geluid]

Hiermee configureert u instellingen voor het geluid.

Raadpleeg de pagina [De geluidskwaliteit aanpassen](#) als u de geluidskwaliteit wilt aanpassen aan uw voorkeuren.

[Audio-uitgang]

Hiermee configureert u selectie-instellingen voor luidsprekers.

[Scherminstellingen voor experts] (alleen voor modellen met een OLED-paneel)

Gebruik deze optie wanneer u [Pixelverschuiving] instelt of handmatig een [Schermvernieuwing] uitvoert.

Raadpleeg [OLED-paneel \(alleen voor modellen met een OLED-paneel\)](#) voor meer informatie.

[96] Instellingen

Netwerk en internet

Hiermee configureert u instellingen, bijvoorbeeld voor draadloze LAN's, bekabelde LAN's en thuisnetwerken.

Verwante onderwerpen

- [Verbinding maken met een netwerk](#)
-

[97] Instellingen

Accounts en inloggen

- 1 Druk op de  (Snelle instellingen)-knop op de afstandsbediening en selecteer vervolgens [Instellingen] — [Accounts en inloggen] — de gewenste optie.

Beschikbare opties

Wanneer een Google-account op het tv-toestel is ingesteld

Configureer de Google-account of voeg andere accounts toe.

Wanneer geen Google-account op het tv-toestel is ingesteld

[Accounts en inloggen] kan niet worden gebruikt. Als u een Google-account wilt instellen, stel dan Google TV in vanuit het instellingenmenu.

[98] Instellingen

Privacy

U kunt de installatie van apps uit onbekende bronnen beperken.

[99] Instellingen

Apps

Hiermee kunt u apps configureren of verwijderen, of de cache wissen.

Verwante onderwerpen

- [Apps installeren](#)

[100] Instellingen

Systeem

- 1 Druk op de  (Snelle instellingen)-knop op de afstandsbediening en selecteer vervolgens [Instellingen] — [Systeem] — de gewenste optie.

Opmerking

- Afhankelijk van de instellingen van het tv-toestel zijn sommige opties mogelijk niet zichtbaar of beschikbaar.

Beschikbare opties

[Toegankelijkheid]

Hiermee kunt u de instellingen configureren voor toegangsfuncties en -diensten die gebruikers helpen om eenvoudiger te navigeren op hun apparaten.

[Over]

Hiermee kunt u informatie over het tv-toestel weergeven.

Hier brengt u het tv-toestel terug in de toestand die het toestel had bij aanschaf.

[Datum en tijd]

Hiermee configureert u de tijd en automatische klokweergave.

Opmerking

- Voor modellen met een OLED-paneel is constante weergave van de klok niet beschikbaar om beeldretentie te voorkomen.
-

[Taal/Language]

Hiermee kunt u de menutaal selecteren. De geselecteerde menutaal bepaalt ook de taal van de spraakherkenning.

[Toetsenbord]

Hiermee kunt u de instellingen voor het schermtoetsenbord configureren.

[Opslag]

Hiermee kunt u de instellingen voor de opslag van gegevens wijzigen.

[Sfeerstand]

Hiermee configureert u wat op het scherm wordt weergegeven wanneer het tv-toestel een bepaalde tijd niet is gebruikt en andere inhoud dan een televisiezender of video wordt weergegeven.

[Voeding en energie]

Hiermee configureert u de instellingen voor energiebesparing en het opstartscherm van het tv-toestel.

[Cast]

Hiermee configureert u de gebruiksrechten bij de weergave (casten) vanaf een extern apparaat.

[Opnieuw opstarten]

Hiermee start u het tv-toestel opnieuw.

[Kinderbeveiliging]

Hiermee configureert u de kinderslotinstellingen voor het beperken van het gebruik van items zoals [Zenders & Externe ingangen], [Apps] en [Schermtijd].

[LED-indicator]

Hiermee configureert u de instellingen voor de [Operationeel antwoord] en [Sprakherkenningsstatus]* (Het weergegeven menu verschilt per model.)

[Geluid]

Hiermee configureert u de instelling voor [Systeemgeluiden].

[Apple AirPlay en HomeKit]

Hiermee configureert u de instellingen voor Apple AirPlay en HomeKit.

[Eerste configuratie]

Hiermee kunt u de basisfuncties instellen voor het eerste gebruik, zoals een netwerk en de zenders.

[Winkelmodusinstellingen]

Hiermee kunt u de weergave verrijken voor gebruik van het toestel als winkeldisplay door [Demomodus] enz. in te stellen.

* Alleen tv-toestellen met ingebouwde microfoon

[101] Instellingen

Afstandsbedieningen en accessoires

- 1 Druk op de  (Snelle instellingen)-knop op de afstandsbediening en selecteer vervolgens [Instellingen] — [Afstandsbedieningen en accessoires] — de gewenste optie.**

Beschikbare opties

U kunt Bluetooth in- of uitschakelen en Bluetooth-apparaten registreren.

[Bluetooth]

Hiermee schakelt u Bluetooth in of uit.

[Accessoire koppelen]

Hiermee koppelt u Bluetooth-apparaten.

[Afstandsbediening]

Hiermee kunt u de instellingen configureren voor koppeling van de spraakgestuurde afstandsbediening.

Verwante onderwerpen

- [Bluetooth-apparaten](#)
- [Afstandsbediening](#)
- [Microfoon van de afstandsbediening gebruiken](#)

[102] Instellingen

Hulp en feedback

Hier kan hulp van Sony worden weergegeven. Als op het tv-toestel een Google-account is ingesteld, kunt u Google ook feedback geven.

[103] Instellingen



Timers en klok

In Timers en klok kunt u instellingen opgeven voor Timer Aan, Sleep Timer, Alarm en Automatische klokweergave.



Timers en klok toevoegen aan het scherm voor het selecteren van een ingang

- 1 Druk op de  (ingang selecteren)-knop.

De beschikbare apparaten en apps worden aan de onderrand van het scherm weergegeven.

- 2 **Druk op de knop  (rechts) op de afstandsbediening en selecteer  (Wijzigen).**
- 3 **Selecteer Timers en klok en druk op de knop Enter.**
Timers en klok wordt toegevoegd.

Instellingen configureren voor Timers en klok

- 1 **Druk op de  (Input select)-knop op de afstandsbediening en selecteer de volgende instellingen.**
 (het pictogram Timers en klok) — de gewenste instelling

Beschikbare opties

[Timer Aan]

Hiermee wordt het tv-toestel op een ingesteld tijdstip ingeschakeld op de gewenste zender of ingang.

[Sleep Timer]

Hiermee wordt het tv-toestel na de ingestelde tijd uitgeschakeld.

[Alarm]

Hiermee wordt na de ingestelde tijd een geluid afgespeeld.

[Klokweergave]

Hiermee wordt de klok altijd of op elk uur weergegeven op het tv-scherm.

Opmerking

- Voor modellen met een OLED-paneel is constante weergave van de klok niet beschikbaar om beeldretentie te voorkomen.

Verwante onderwerpen

- [Ingangen selecteren](#)

[104]

Problemen oplossen

[Hier beginnen Problemen? Begin hier.](#)

[Beeld \(kwaliteit\)/scherm](#)

[Toetsenbord](#)

[Zendontvangst](#)

[Geluid](#)

[Netwerk \(internet/thuis\)/apps](#)

[Afstandsbediening/accessoires](#)

[Voeding](#)

[Aangesloten apparaten](#)

[Opnamen maken op een harde schijf met USB-aansluiting](#)

[Led](#)

[105] Problemen oplossen

Hier beginnen

[Zelfdiagnose](#)

[Software-updates](#)

[Als een volledige reset \(herstart\) van het tv-toestel noodzakelijk is](#)

[Veelgestelde vragen voor het oplossen van problemen](#)

[106] Hier beginnen | Hier beginnen

Zelfdiagnose

Controleer of het tv-toestel correct werkt.

- 1 Druk op de [HELP]-knop.
- 2 Selecteer [Status en diagnostische gegevens] — [Zelfdiagnose].

Hint

U kunt ook de volgende symptomen controleren onder [Status en diagnostische gegevens].

- [Diagnose van internetverbinding]
- [Verbindingsdiagnose van extern apparaat]
- [Beeld- en geluidstest]

Probeer het volgende als het probleem aanhoudt.

- Reset (herstart) het tv-toestel. Raadpleeg [Als een volledige reset \(herstart\) van het tv-toestel noodzakelijk is](#) voor meer informatie.
 - Raadpleeg en probeer [Software-updates](#).
 - [Ondersteuningssite](#)
-

[107] Hier beginnen | Hier beginnen

Software-updates

Sony stelt regelmatig software-updates ter beschikking om de functionaliteit te verbeteren en gebruikers een nieuwe tv-ervaring te bieden. De eenvoudigste manier om software-updates binnen te krijgen is via een internetverbinding naar het tv-toestel.

Automatisch op software-updates controleren

- 1 Druk op de [HELP]-knop.
- 2 Schakel [Automatisch controleren op updates] in [Status en diagnostische gegevens] — [Update systeemsoftware] in.

Hint

- Als u de software handmatig wilt bijwerken, selecteert u [Software-update].
- U kunt de BRAVIA-meldingen of ondersteuningssite raadplegen voor een overzicht van de wijzigingen die met de software-update worden aangebracht.

Opmerking

- Wanneer [Automatisch controleren op updates] is uitgeschakeld, kan het tv-toestel geen meldingen ontvangen, ook niet wanneer er een software-update beschikbaar is.

Software bijwerken vanaf een USB-opslagapparaat

Als u geen netwerkverbinding hebt, kunt u de software ook bijwerken met een USB-opslagapparaat. Ga op uw computer naar de ondersteuningssite van Sony en download de software van die site op een USB-opslagapparaat. Steek het USB-opslagapparaat in een USB-poort van het tv-toestel en de software-update gaat automatisch van start.

Als u de tv-software bijwerkt vanaf een USB-opslagapparaat, lees dan goed de waarschuwingen op de website die betrekking hebben op updates vanaf een USB-opslagapparaat.

Zie de pagina [Ondersteuningssite](#) voor meer informatie over de ondersteuningssite.

Verwante onderwerpen

- [Verbinding maken met een netwerk](#)

[108] Hier beginnen | Hier beginnen

Als een volledige reset (herstart) van het tv-toestel noodzakelijk is

Als het bijvoorbeeld niet lukt om beeld te krijgen op het scherm of als de afstandsbediening niet werkt, gebruik dan de volgende procedure om het tv-toestel te resetten. Als het probleem aanhoudt, probeert u de volgende procedure voor het terughalen van de fabrieksinstellingen.

Als een extern USB-apparaat op het tv-toestel is aangesloten, maak dat USB-apparaat dan los van het tv-toestel voordat u de reset uitvoert.

Resetten door middel van uit- en inschakelen

1 Start het tv-toestel opnieuw met de afstandsbediening.

Houd de aan/uit-knop op de afstandsbediening gedurende vijf seconden ingedrukt totdat het tv-toestel opnieuw wordt opgestart (er wordt een melding weergegeven dat het tv-toestel wordt uitgeschakeld). (Afhankelijk van uw model/regio/landen kunt u de aan/uit-knop op de afstandsbediening ook ongeveer twee seconden ingedrukt houden en vervolgens [Opnieuw starten] selecteren op het televisiescherm.)

Het tv-toestel gaat uit en start ongeveer een minuut later automatisch opnieuw op.

2 Trek de stekker van het netsnoer uit het stopcontact.

Als het probleem na stap 1 aanhoudt, trek dan de stekker van het netsnoer uit het stopcontact. Druk vervolgens op de aan/uit-knop op het tv-toestel en laat de knop weer los. Wacht twee minuten en steek daarna de stekker weer in het stopcontact.

Hint

- Tv-modellen met één knop op het tv-toestel (alleen de aan/uit-knop) kunnen ook met de aan/uit-knop opnieuw worden gestart. Druk op de aan/uit-knop op het tv-toestel om het bedieningsmenu weer te geven, selecteer [Opnieuw starten] in het menu en houd vervolgens de aan/uit-knop ingedrukt om het tv-toestel opnieuw te starten.
- Uw persoonlijke instellingen en gegevens zijn nog aanwezig nadat het tv-toestel opnieuw is gestart.

Fabrieksinstellingen terugzetten

Als het probleem aanhoudt na deze uit- en inschakelprocedure, probeert u de procedure voor het terughalen van de fabrieksinstellingen.

Opmerking

Als u de fabrieksinstellingen terughaalt, worden alle huidige gegevens en instellingen van het tv-toestel verwijderd (zoals de Wi-Fi-gegevens en gegevens van het bekabelde netwerk, uw Google-account en andere aanmeldgegevens, Google Play en andere geïnstalleerde apps).

- 1 Druk op de  (Snelle instellingen)-knop op de afstandsbediening en selecteer vervolgens [Instellingen] — [Systeem] — [Resetten] — [Fabrieksinstellingen terugzetten].**

- 2 Verwijder alles.**

Als u een pincode op uw tv-toestel hebt ingesteld, wordt u gevraagd om deze pincode in te voeren.

Nadat de fabrieksinstellingen zijn teruggehaald, gaat het tv-toestel door naar de wizard waarmee u de eerste instellingen opgeeft. U moet akkoord gaan met de algemene voorwaarden van Google en het privacybeleid van Google.

[109] Hier beginnen | Hier beginnen

Veelgestelde vragen voor het oplossen van problemen

Voor het oplossen van problemen kunt u ook de "veelgestelde vragen" raadplegen op de onderstaande ondersteuningssite.

- <http://www.sony.net/androidtv-faq/>

[110] Problemen oplossen

Beeld (kwaliteit)/scherm

Geen kleur/donker beeld/kleur is niet juist/beeld is te helder.

Gestoord beeld./Het scherm knippert.

U zit televisie te kijken en het scherm springt ineens op een video die u niet herkent.

Er zijn banners/tickers te zien aan de boven- of onderrand van het scherm.



HDR-beelden in hoge resolutie worden niet weergegeven.

Er verschijnt een bericht over een app die toestemming vraagt om een tv-functie te gebruiken.

OLED-paneel (alleen voor modellen met een OLED-paneel).

[111] Beeld (kwaliteit)/scherm | Beeld (kwaliteit)/scherm

Geen kleur/donker beeld/kleur is niet juist/beeld is te helder.

- Controleer de aansluiting van de antenne/kabel.
- Sluit het tv-toestel aan op het stopcontact en druk op de aan/uit-knop op het tv-toestel of de afstandsbediening.
- Druk op de  (Snelle instellingen)-knop op de afstandsbediening en selecteer [Instellingen] — [Weergave en geluid] — [Beeld] om aanpassingen door te voeren. Raadpleeg voor meer informatie de pagina [De beeldkwaliteit aanpassen](#).
- Als u [Power Saving] instelt op [Laag] of [Hoog], wordt het zwartniveau versterkt. Druk op de  (Snelle instellingen)-knop op de afstandsbediening en selecteer vervolgens [Instellingen] — [Systeem] — [Voeding en energie] — [Power Saving] naar [Uit] om het scherm lichter te maken.

Opmerking

- De beeldkwaliteit hangt af van het signaal en de inhoud.
- De beeldkwaliteit kan beter worden als u een aanpassing doorvoert bij [Beeld] onder [Instellingen].
Druk op de  (Snelle instellingen)-knop op de afstandsbediening en selecteer [Instellingen] — [Weergave en geluid] — [Beeld] — [Helderheid] en pas [Helderheid] of [Contrast] aan.

Verwante onderwerpen

- [Weergave en geluid](#)



[112] Beeld (kwaliteit)/scherm | Beeld (kwaliteit)/scherm

Gestoord beeld./Het scherm knippert.

Controleer de aansluiting en positie van de antenne en randapparaten

- Controleer de aansluiting van de antenne/kabel.
- Houd de antenne/kabel uit de buurt van andere aansluitingskabels.
- Houd bij het installeren van een optioneel apparaat wat ruimte vrij tussen het apparaat en het tv-toestel.
- Zorg ervoor dat de antenne met behulp van een kwaliteitsvolle coaxkabel van 75 ohm is aangesloten.

Controleer de instelling bij [Beweging]

- Druk op de  (Snelle instellingen)-knop op de afstandsbediening en selecteer vervolgens [Instellingen] — [Weergave en geluid] — [Beeld] — [Beweging] — [Motionflow] — [Uit].
- Wijzig de huidige instelling van [Film Modus] naar [Uit].
Druk op de  (Snelle instellingen)-knop op de afstandsbediening en selecteer vervolgens [Instellingen] — [Weergave en geluid] — [Beeld] — [Beweging] — [Film Modus].
- Controleer de instellingen bij [Analoog].
Druk op de  (Snelle instellingen)-knop op de afstandsbediening en selecteer vervolgens [Instellingen] — [Zenders & Ingangen] — [Zenders] — [Zender installatie] — [Handmatig afstemmen] — [Analoog].
 - Schakel [LNA] uit om de beeldontvangst te verbeteren. ([LNA] is mogelijk niet beschikbaar afhankelijk van uw situatie/regio/land.)
 - Voer [AFT] uit voor een betere analoge ontvangst.
(De beschikbaarheid van [Analoog] en de bijbehorende opties kan variëren afhankelijk van uw regio/land/situatie.)

Verwante onderwerpen

- [Er verschijnen spookbeelden of dubbele beelden.](#)

[113] Beeld (kwaliteit)/scherm | Beeld (kwaliteit)/scherm

U zit televisie te kijken en het scherm springt ineens op een video die u niet herkent.

In dit geval staat het tv-toestel mogelijk in demomodus. Beëindig de demomodus.

- Druk op de  (Snelle instellingen)-knop op de afstandsbediening en selecteer [Instellingen] — [Systeem] — [Winkelmodusinstellingen]. Schakel [Demomodus] en [Beeldherstelmodus] uit.
-

[114] Beeld (kwaliteit)/scherm | Beeld (kwaliteit)/scherm

Er zijn banners/tickers te zien aan de boven- of onderrand van het scherm.

In dit geval staat het tv-toestel mogelijk in demomodus. Beëindig de demomodus.

- Druk op de  (Snelle instellingen)-knop op de afstandsbediening en selecteer [Instellingen] — [Systeem] — [Winkelmodusinstellingen]. Schakel [Demomodus] en [Beeldherstelmodus] uit.
-

[115] Beeld (kwaliteit)/scherm | Beeld (kwaliteit)/scherm

HDR-beelden in hoge resolutie worden niet weergegeven.

Het volgende is nodig om HDR-beeld te kijken in hoge resolutie, zoals 4K (50p/60p)*.

- Sluit een apparaat aan dat 4K (50p/60p)* afspeelt.
- Gebruik een Premium high speed HDMI™-kabel(s) met ondersteuning voor 18 Gbps.
- Stel [Indeling HDMI-signaal] in op [Verbeterde indeling] door [Instellingen] — [Zenders & Ingangen] — [Externe ingangen] — [Indeling HDMI-signaal] te selecteren — de HDMI-ingang die u wilt instellen.
- Controleer of het aangesloten apparaat de meest recente instellingen of firmware heeft.

* De beschikbaarheid is afhankelijk van uw model/regio/land.

[116] Beeld (kwaliteit)/scherm | Beeld (kwaliteit)/scherm

Er verschijnt een bericht over een app die toestemming vraagt om een tv-functie te gebruiken.

- Selecteer of de app toegang mag hebben tot de weergegeven functie.
 - U kunt de lijst met rechten die apps hebben, ingedeeld op tv-functie, bekijken en de instellingen per app aanpassen. Druk op de  (Snelle instellingen)-knop op de afstandsbediening en selecteer vervolgens [Instellingen] — [Apps] — [App-machtigingen] — de gewenste tv-functie.
-

[117] Beeld (kwaliteit)/scherm | Beeld (kwaliteit)/scherm

OLED-paneel (alleen voor modellen met een OLED-paneel)

Het scherm wordt na verloop van tijd donkerder. (Alleen voor modellen met een OLED-paneel.)

Het bericht [De schermvernieuwing is niet voltooid] wordt weergegeven. (Alleen voor modellen met een OLED-paneel.)

U maakt u zorgen over beeldretentie. (Alleen voor modellen met een OLED-paneel.)

Er verschijnt een witte lijn op het scherm. (Alleen voor modellen met een OLED-paneel.)

[118] OLED-paneel (alleen voor modellen met een OLED-paneel) | OLED-paneel (alleen voor modellen met een OLED-paneel) | OLED-paneel (alleen voor modellen met een OLED-paneel)

Het scherm wordt na verloop van tijd donkerder. (Alleen voor modellen met een OLED-paneel.)

- Bij een volledig of gedeeltelijk stilstaand beeld wordt het scherm geleidelijk donkerder om beeldretentie tegen te gaan. Deze functie dient om het scherm te beschermen; het is dus geen defect.
-

[119] OLED-paneel (alleen voor modellen met een OLED-paneel) | OLED-paneel (alleen voor modellen met een OLED-paneel) | OLED-paneel (alleen voor modellen met een OLED-paneel)

Het bericht [De schermvernieuwing is niet voltooid] wordt weergegeven. (Alleen voor modellen met een

OLED-paneel.)

Als het tv-toestel wordt ingeschakeld, als de stekker uit het stopcontact wordt gehaald of als de omgevingstemperatuur niet meer tussen 10 °C en 40 °C ligt tijdens de schermvernieuwing, wordt het proces niet volledig uitgevoerd en wordt deze melding weergegeven. Start de procedure volledig opnieuw.

Hint

- De schermvernieuwing duurt ongeveer een uur.

[120] OLED-paneel (alleen voor modellen met een OLED-paneel) | OLED-paneel (alleen voor modellen met een OLED-paneel) | OLED-paneel (alleen voor modellen met een OLED-paneel)

U maakt u zorgen over beeldretentie. (Alleen voor modellen met een OLED-paneel.)

Beeldretentie kan zich voordoen als steeds opnieuw of gedurende langere tijd hetzelfde beeld wordt weergegeven. Dit is geen defect.

Het tv-toestel heeft twee functies, [Pixelverschuiving] en [Schermvernieuwing], die speciaal zijn bedoeld om minder beeldretentie te hebben.

U kunt een [Schermvernieuwing] uitvoeren indien nodig.

- 1 **Druk op de  (Snelle instellingen)-knop op de afstandsbediening en selecteer vervolgens [Instellingen] — [Weergave en geluid] — [Scherminstellingen voor experts] — [Schermvernieuwing].**

Hint

- [Pixelverschuiving] is een functie die beeldretentie bestrijdt door het beeld met een zekere regelmaat te verschuiven. In normale omstandigheden laat u deze optie ingeschakeld.
- Om beeldretentie tegen te gaan raden wij u aan om het toestel dagelijks langer dan vier uur uit te schakelen met de afstandsbediening of met de aan/uit-knop op het tv-toestel.

Opmerking

- Voer de handmatige schermvernieuwing alleen uit bij duidelijk zichtbare beeldretentie. Gebruik deze functie bij voorkeur niet vaker dan eenmaal per jaar, want dit zou gevolgen kunnen hebben voor de nuttige levensduur van het scherm.
- Beelden zoals klokken en felle kleuren kunnen sneller tot beeldretentie leiden. Voorkom dat u dergelijke beelden te lang achter elkaar weergeeft, want anders kan beeldretentie optreden.

[121] OLED-paneel (alleen voor modellen met een OLED-paneel) | OLED-paneel (alleen voor modellen met een OLED-paneel) | OLED-paneel (alleen voor modellen met een OLED-paneel)

Er verschijnt een witte lijn op het scherm. (Alleen voor modellen met een OLED-paneel.)

- De schermvernieuwing is actief. Tijdens de schermvernieuwing kan een witte lijn zichtbaar zijn op het scherm. Dit is geen defect van het tv-toestel.

Hint

- De schermvernieuwing duurt ongeveer een uur.
- De schermvernieuwing werkt bij een kamertemperatuur tussen 10 °C en 40 °C. Als zich tijdens de schermvernieuwing een van de volgende situaties voordoet, wordt het proces niet voltooid en wordt een melding weergegeven.
 - De kamertemperatuur valt buiten deze waarden.
 - Het tv-toestel wordt ingeschakeld.
 - Het netsnoer wordt losgemaakt.

Als de melding wordt weergegeven, controleer dan de kamertemperatuur en overige punten.

[122] Problemen oplossen

Toetsenbord

U kunt het huidige scherm niet bedienen nadat het schermtoetsenbord is weergegeven.

- Druk op de BACK-knop op de afstandsbediening als u wilt terugkeren naar de bediening van het scherm achter het schermtoetsenbord.

[123] Problemen oplossen

Zendontvangst

Controleer eerst deze punten voor het oplossen van problemen met uw tv-ontvangst.

U ziet alleen blokjes of een foutmelding en u kunt geen uitzendingen bekijken.

Er verschijnen spookbeelden of dubbele beelden.

Er verschijnt alleen ruis of een zwart beeld op het scherm.

Er doet zich beeld- of geluidsrui voor bij het bekijken van een analoge tv-zender.

Sommige zenders hebben geen beeld.

Slechte ontvangst of slechte beeldkwaliteit bij digitale uitzendingen.

U kunt geen digitale zenders bekijken.

Niet alle analoge zenders zijn correct afgestemd.

U kunt geen satellietzenders bekijken.

Sommige digitale zenders ontbreken.

U wilt afstemmen op uw schotelantenne.

[124] Zendontvangst | Zendontvangst

Controleer eerst deze punten voor het oplossen van problemen met uw tv-ontvangst.

- Controleer of de antennekabel stevig op het tv-toestel is aangesloten.
 - Controleer of de antennekabel niet los zit of losgeraakt is.
 - Zorg ervoor dat de kabel of kabelstekker van de antenne niet beschadigd is.
- Selecteer ether/kabel door te drukken op TV op de afstandsbediening en selecteer vervolgens [Digitaal] als er geen zender wordt weergegeven. (Behalve wanneer u YouView kijkt)
- Een signaal dat via de ether wordt ontvangen, kan worden weggedrukt door andere sterke signalen in de buurt.
Schakel de instelling [LNA] uit (behalve modellen met één tuner) in [Instellingen] — [Zenders & Ingangen] — [Zenders] — [Zender installatie] — [Advanced instell].
- Na een verhuizing of wanneer u nieuwe diensten wilt ontvangen, selecteert u [Instellingen] — [Zenders & Ingangen] — [Zenders] — [Zender installatie] — [Automatische programmering] en volgt u de instructies op het scherm om de instellingen te configureren.
- Verbind het tv-toestel met het internet om inhoud te bekijken die wordt gestreamd.

Hint

- Raadpleeg voor meer informatie de ondersteuningsite van Sony.

[Ondersteuningssite](#)

Verwante onderwerpen

- [Het tv-toestel via Wi-Fi verbinden met het internet/netwerk](#)
- [Verbinding maken met een netwerk via een LAN-kabel](#)

[125] Zendontvangst | Zendontvangst

U ziet alleen blokjes of een foutmelding en u kunt geen uitzendingen bekijken.

- Zorg ervoor dat de antennekabel is aangesloten op de juiste poorten (tv-toestel/aangesloten apparaten/wandcontactdoos).
- De kabel mag niet te oud zijn en er mag geen kortsluiting zijn binnen in de stekker.

[126] Zendontvangst | Zendontvangst

Er verschijnen spookbeelden of dubbele beelden.

- Controleer de aansluiting van de antenne of kabel.
- Controleer de locatie en richting van de antenne.
- Druk op de  (Snelle instellingen)-knop op de afstandsbediening en selecteer vervolgens [Instellingen] — [Weergave en geluid] — [Beeld] — [Beweging] — [Motionflow] — [Uit].

Verwante onderwerpen

- [Gestoord beeld./Het scherm knippert.](#)
- [Controleer eerst deze punten voor het oplossen van problemen met uw tv-ontvangst.](#)

[127] Zendontvangst | Zendontvangst

Er verschijnt alleen ruis of een zwart beeld op het scherm.

- Controleer of de automatische afstemming uitgevoerd wordt.
- Controleer of de antenne defect of verbogen is.
- Controleer of de antenne het einde van zijn levensduur heeft bereikt (3-5 jaar bij normaal gebruik, 1-2 jaar bij gebruik in kustgebieden).

Verwante onderwerpen

- [Controleer eerst deze punten voor het oplossen van problemen met uw tv-ontvangst.](#)

[128] Zendontvangst | Zendontvangst

Er doet zich beeld- of geluidsruijs voor bij het bekijken van een analoge tv-zender.

- Controleer de instelling bij [Analoog].

Druk op de  (Snelle instellingen)-knop op de afstandsbediening en selecteer vervolgens [Instellingen] — [Zenders & Ingangen] — [Zenders] — [Zender installatie] — [Handmatig afstemmen] — [Analoog].

- Voer [AFT] uit voor een betere ontvangst van beeld en geluid. (De namen van de opties verschillen afhankelijk van uw regio/land.)
- Stel [Audiofilter] in op [Uit], [Laag] of [Hoog] voor een betere analoge geluidsontvangst.
- Schakel [LNA] uit om de beeldontvangst te verbeteren. ([LNA] is mogelijk niet beschikbaar afhankelijk van uw situatie/regio/land.)
- Zorg ervoor dat de antenne met behulp van een kwaliteitsvolle coaxkabel van 75 ohm is aangesloten.
- Houd de kabel van de antenne uit de buurt van andere aansluitingskabels.

Verwante onderwerpen

- [Controleer eerst deze punten voor het oplossen van problemen met uw tv-ontvangst.](#)

[129] Zendontvangst | Zendontvangst

Sommige zenders hebben geen beeld.

- Dit is een gecodeerde zender/abonneezender. Meld u aan bij een betaaltelevisiedienst.

- Deze zender wordt alleen voor data gebruikt (geen beeld of geluid).
- Neem contact op met de zender voor uitzendinginformatie.

Verwante onderwerpen

- [Controleer eerst deze punten voor het oplossen van problemen met uw tv-ontvangst.](#)

[130] Zendontvangst | Zendontvangst

Slechte ontvangst of slechte beeldkwaliteit bij digitale uitzendingen.

- Verander de positie, de richting en de hoek van de vaste televisieantenne voor een maximaal antennesignaalniveau. Controleer of de richting van de antenne niet onbedoeld is veranderd (bv. door de wind).
- Als u een versterker gebruikt voor het tv-signaal, stel het signaal ervan dan opnieuw af.
- Als apparatuur (zoals een verdeler van het tv-signaal) aangesloten is tussen de antenne en het tv-toestel, kan dat van invloed zijn op de tv-ontvangst. Sluit de antenne rechtstreeks aan op het tv-toestel om te controleren of de ontvangst dan beter is.
- Slechte weersomstandigheden kunnen van invloed zijn op satellietzendsystemen. Wacht tot het weer beter wordt. (alleen modellen die satellietontvangst ondersteunen)

Verwante onderwerpen

- [Controleer eerst deze punten voor het oplossen van problemen met uw tv-ontvangst.](#)

[131] Zendontvangst | Zendontvangst

U kunt geen digitale zenders bekijken.

- Neem contact op met een lokaal installatiebedrijf om te achterhalen of er in uw omgeving digitaal wordt uitgezonden.
- Sluit een antenne aan met een hoger vermogen.

Verwante onderwerpen

- Controleer eerst deze punten voor het oplossen van problemen met uw tv-ontvangst.
- Sommige digitale zenders ontbreken.

[132] Zendontvangst | Zendontvangst

Niet alle analoge zenders zijn correct afgestemd.

- Probeer zenders handmatig af te stemmen door de instellingen te configureren. Druk op de  (Snelle instellingen)-knop op de afstandsbediening en selecteer vervolgens [Instellingen] — [Zenders & Ingangen] — [Zenders] — [Zender installatie] — [Handmatig afstemmen] — [Analoog]. (De beschikbaarheid van [Analoog] en de bijbehorende opties kan variëren afhankelijk van uw regio/land/situatie.)

Verwante onderwerpen

- Sommige digitale zenders ontbreken.

[133] Zendontvangst | Zendontvangst

U kunt geen satellietzenders bekijken.

- Neem contact op met een lokaal installatiebedrijf om te achterhalen of er in uw omgeving satellietdiensten beschikbaar zijn.
- Controleer de aansluiting van de satellietkabel.
- Wanneer de melding [Geen signaal. LNB opverbelasting detectie. Gelieve de TV uit te zetten en de satellietverbinding te controleren.] wordt weergegeven, trek dan de stekker uit het stopcontact. Controleer vervolgens of de satellietkabel niet beschadigd is en of er geen kortsluiting zit in de satellietaansluiting.
- Controleer uw LNB-apparaat en -instellingen.
- Als uw tv-toestel is uitgerust met "MAIN"- en "SUB"-aansluitingen en de dubbele satelliettunermodus niet wordt ingesteld, kan de aansluiting die gemarkeerd is met "SUB" niet worden gebruikt. Sluit in dat geval uw satellietantenne aan op de aansluiting die gemarkeerd is met "MAIN".

Verwante onderwerpen

- U wilt afstemmen op uw schotelantenne.

[134] Zendontvangst | Zendontvangst

Sommige digitale zenders ontbreken.

Het afstembereik wijzigen (afhankelijk van uw regio/land)

Druk op de  (Snelle instellingen)-knop op de afstandsbediening en selecteer vervolgens [Instellingen] — [Zenders & Ingangen] — [Zenders] — [Zender installatie] — [Advanced instell] — [Afstemmingsbereik].

[Normaal]

Hiermee zoekt u naar de zenders die in uw regio/land beschikbaar zijn.

[Uitgebreid]

Hiermee zoekt u naar de zenders die beschikbaar zijn ongeacht regio/land.

Digitale diensten bijwerken

U kunt [Automatische programmering] starten na een verhuizing of na een verandering van serviceprovider, of om te zoeken naar nieuwe zenders die aan het aanbod zijn toegevoegd.

Automatische updates van diensten configureren

Wij raden u aan [Auto service update] in te schakelen om het mogelijk te maken dat nieuwe digitale diensten automatisch worden toegevoegd zodra ze beschikbaar komen.

- 1 **Als u [Auto service update] wilt inschakelen, drukt u op de  (Snelle instellingen)-knop op de afstandsbediening en selecteert u vervolgens [Instellingen] — [Zenders & Ingangen] — [Zenders] — [Zender installatie] — [Advanced instell] — [Auto service update].**

Als deze optie uitgeschakeld is, wordt u in een melding op het scherm op de hoogte gebracht van nieuwe diensten en worden de diensten niet automatisch toegevoegd.

Hint

- De beschikbaarheid van deze functie is afhankelijk van uw regio/land. Als deze functie niet beschikbaar is, voer dan [Automatische programmering] uit om nieuwe diensten toe te voegen.

- Controleer eerst deze punten voor het oplossen van problemen met uw tv-ontvangst.
- U kunt geen digitale zenders bekijken.

[135] Zendontvangst | Zendontvangst

U wilt afstemmen op uw schotelantenne.

Als u een schotelantenne hebt, kunt u satellietuitzendingen bekijken. Bepaal uw type installatie en configureer de tunerinstellingen.

Afstemmen op de satelliet

- Satellietuitzendingen ontvangen

Verwante onderwerpen

- Controleer eerst deze punten voor het oplossen van problemen met uw tv-ontvangst.

[136] Problemen oplossen

Geluid

Geen geluid maar goede beeldkwaliteit.

Audioruis.

Geen of weinig geluid met een thuisbioscoopstelsel.

Haperend geluid.

U wilt tegelijkertijd geluid weergeven via de hoofdtelefoon of het Bluetooth-geluidsapparaat en via een audiosysteem/de luidsprekers van het tv-toestel.

Er zit vertraging tussen het beeld en geluid.

Geen geluid van tv-toestel, zoals bij het drukken op de afstandsbediening of audioreacties.





U kunt geen eARC-verbinding tot stand brengen.

U kunt zoeken met de stem niet gebruiken met de ingebouwde microfoon (alleen voor tv-toestellen met ingebouwde microfoon).

U kunt een zacht geluid horen van de luidsprekers van het tv-toestel (alleen modellen met Modus TV-middenspeaker).

[137] Geluid | Geluid

Geen geluid maar goede beeldkwaliteit.

- Controleer de aansluiting van de antenne/kabel.
- Sluit het tv-toestel aan op het stopcontact en druk op de aan/uit-knop op het tv-toestel of de afstandsbediening.
- Controleer de volumeregeling.
- Druk op de knop  (dempen) of  (Volume) + om het dempen te annuleren.
- Druk op de  (Snelle instellingen)-knop en selecteer vervolgens [Speakers] — [TV-speaker].
Druk op de  (Snelle instellingen)-knop op de afstandsbediening en selecteer vervolgens [Instellingen] — [Weergave en geluid] — [Audio-uitgang] — [Speakers] — [TV-speaker].
- Als er een hoofdtelefoon of een Bluetooth-geluidsapparaat wordt aangesloten, wordt het geluid niet weergegeven via de luidsprekers van het tv-toestel of het audiosysteem dat is aangesloten via eARC/ARC. Verwijder de hoofdtelefoon of verbreek de verbinding met het Bluetooth-geluidsapparaat.

Verwante onderwerpen

- [Geen of weinig geluid met een thuisbioscoopstelsel.](#)

[138] Geluid | Geluid

Audioruis.



- Zorg ervoor dat de antenne met behulp van een kwaliteitsvolle coaxkabel van 75 ohm is aangesloten.
- Houd de kabel van de antenne uit de buurt van andere aansluitingskabels.
- Gebruik enkel een onbeschadigde antennekabel om tv-interferentie te voorkomen.

Verwante onderwerpen

- [Haperend geluid.](#)

[139] Geluid | Geluid

Geen of weinig geluid met een thuisbioscoopstelsel.

- Druk op de  (Snelle instellingen)-knop op de afstandsbediening en selecteer vervolgens [Instellingen] — [Weergave en geluid] — [Audio-uitgang] — [Speakers] — [Audiosysteem].
- Als het audiosysteem niet compatibel is met Dolby Digital of DTS, stel dan [Instellingen] — [Weergave en geluid] — [Audio-uitgang] — [Digitale audio-uitgang] in op [PCM].
- Wanneer u een analoge (RF) zender selecteert en het beeld niet correct wordt weergegeven, moet u het tv-systeem wijzigen. Druk op de  (Snelle instellingen)-knop op de afstandsbediening en selecteer vervolgens [Instellingen] — [Zenders & Ingangen] — [Zenders] — [Zender installatie] — [Handmatig afstemmen] — [Analoog] — [TV systeem]. (De beschikbaarheid van [Analoog] of de optienaam kan variëren afhankelijk van uw regio/land/situatie.)
- Controleer of de instelling [Volume digitale audio-uitgang] van het tv-toestel op de hoogste stand staat.

Druk op de  (Snelle instellingen)-knop op de afstandsbediening en selecteer vervolgens:

[Instellingen] — [Weergave en geluid] — [Audio-uitgang] — [Volume digitale audio-uitgang]

- Als de HDMI-ingang wordt gebruikt met Super Audio CD of DVD-Audio, worden er via DIGITAL AUDIO OUT (OPTICAL) mogelijk geen audiosignalen uitgevoerd.

Verwante onderwerpen

- [Audioruis.](#)
- [Een audiosysteem aansluiten](#)

[140] Geluid | Geluid

Haperend geluid.

- Controleer de aansluiting van de antenne/kabel.
- Houd de antenne/kabel uit de buurt van andere aansluitingskabels.
- Houd het tv-toestel weg bij bronnen van elektrische ruis, zoals auto's, haardrogers, Wi-Fi-apparaten, mobiele telefoons of optische apparaten.

- Houd bij het installeren van een optioneel apparaat wat ruimte vrij tussen het apparaat en het tv-toestel.
- Voer [AFT] onder [Handmatig afstemmen] — [Analoog] uit voor een betere analoge geluidsontvangst.
(De beschikbaarheid van [Analoog] en de bijbehorende opties kan variëren afhankelijk van uw regio/land/situatie.)
- Stel [Audiofilter] in op [Laag] of [Hoog] voor een betere analoge geluidsontvangst.
([Audiofilter] is mogelijk niet beschikbaar afhankelijk van uw regio/land.)

Verwante onderwerpen

- [Audioruis.](#)

[141] Geluid | Geluid

U wilt tegelijkertijd geluid weergeven via de hoofdtelefoon of het Bluetooth-geluidsapparaat en via een audiosysteem/de luidsprekers van het tv-toestel.

Geluid weergeven via de hoofdtelefoon of het Bluetooth-geluidsapparaat en via de luidsprekers van het tv-toestel

Het tv-toestel kan niet tegelijkertijd geluid weergeven via de hoofdtelefoon of het Bluetooth-geluidsapparaat en via de luidsprekers van het tv-toestel.

Geluid weergeven via een audiosysteem dat is aangesloten via eARC/ARC en via de luidsprekers van het tv-toestel

Geluid kan tegelijkertijd zowel via een audiosysteem dat is aangesloten op het tv-toestel als via de luidsprekers van het tv-toestel worden weergegeven door aan de volgende voorwaarden te voldoen.

- Aansluiting van het tv-toestel en audiosysteem met een digitale optische kabel
- Instelling van [Digitale audio-uitgang] op [PCM]

Raadpleeg de pagina [Een audiosysteem aansluiten](#) voor meer informatie over aansluitingen met de digitale optische kabel.

[142] Geluid | Geluid

Er zit vertraging tussen het beeld en geluid.

Bij een verbinding met een Bluetooth-geluidsapparaat

Beeld en geluid lopen niet synchroon omdat het geluid als gevolg van de Bluetooth-eigenschappen vertraagd wordt. U kunt de timing van beeld en geluid bijregelen met de instelling A/V-synchronisatie.

- 1 **Stel [A/V-synchronisatie] in op [Auto] of [Aan]. Druk op de  (Snelle instellingen)-knop op de afstandsbediening en selecteer vervolgens [Instellingen] — [Weergave en geluid] — [Audio-uitgang] — [A/V-synchronisatie].**

Als een bepaald audiosysteem is aangesloten met een HDMI-kabel

U kunt de timing van beeld en geluid bijregelen. Raadpleeg de ondersteuningssite voor meer informatie over ondersteunde modellen.

- [Ondersteuningssite](#)

Verwante onderwerpen



- [De instelling voor de AV-synchronisatie aanpassen](#)
- [Een audiosysteem aanpassen](#)

[143] Geluid | Geluid

Geen geluid van tv-toestel, zoals bij het drukken op de afstandsbediening of audioreacties.

Als het tv-toestel via eARC is aangesloten of [Doorvoermodus] is ingesteld op [Auto], worden tv-geluiden zoals het gebruik van de afstandsbediening of gesproken antwoorden niet weergegeven, aangezien de audiosignalen van de HDMI-ingang worden doorgegeven aan het audiosysteem met eARC. Probeer het volgende om dat geluid te laten weergeven door het tv-toestel.

- Stop met kijken naar het apparaat dat op de HDMI-ingang is aangesloten.

- Stel [eARC-modus] in op [Uit].
Druk op de  (Snelle instellingen)-knop op de afstandsbediening en selecteer vervolgens [Instellingen] — [Weergave en geluid] — [Audio-uitgang] — [eARC-modus] — [Uit].
- Stel [Doorvoermodus] in op [Uit].
Druk op de  (Snelle instellingen)-knop op de afstandsbediening en selecteer vervolgens [Instellingen] — [Weergave en geluid] — [Audio-uitgang] — [Doorvoermodus] — [Uit].

[144] Geluid | Geluid

U kunt geen eARC-verbinding tot stand brengen.

- [eARC-modus] werkt niet als de voorleesfunctie voor tekst op het scherm is ingeschakeld in de toegangsfuncties van het tv-toestel.
- Sluit het audiosysteem aan op een HDMI-kabel met Ethernet.
- Sluit het audiosysteem aan op de HDMI-ingang van het tv-toestel met het label "ARC" of "eARC/ARC".
- Configureer de instelling als volgt.
[Instellingen] — [Weergave en geluid] — [Audio-uitgang] — [eARC-modus] — [Auto]
[Instellingen] — [Weergave en geluid] — [Audio-uitgang] — [Speakers] — [Audiosysteem]
- Schakel de eARC-functie in op het audiosysteem.

Verwante onderwerpen

- [Een audiosysteem aansluiten](#)

[145] Geluid | Geluid

U kunt zoeken met de stem niet gebruiken met de ingebouwde microfoon (alleen voor tv-toestellen met ingebouwde microfoon).

Controleer of de schakelaar van de ingebouwde microfoon is ingeschakeld. In de volgende gevallen werkt spraakherkenning via de ingebouwde microfoon mogelijk ook minder goed.

- Wanneer eARC-functies zijn ingeschakeld

- Wanneer een soundbar is aangesloten
- Wanneer [Doorvoermodus] is ingesteld op [Auto]

[146] Geluid | Geluid

U kunt een zacht geluid horen van de luidsprekers van het tv-toestel (alleen modellen met Modus TV-middenspeaker).

Modellen met Modus TV-middenspeaker hebben een CENTER SPEAKER IN-ingang aan de achterzijde.

Als er geen AV-ontvanger is aangesloten op de CENTER SPEAKER IN-ingang van het tv-toestel, kunt u een zacht geluid horen van de luidsprekers van het tv-toestel wanneer [Speakers] wordt ingesteld op [Audiosysteem].

Als u dat geluid vervelend vindt, schakel dan de volgende instelling uit:

Druk op de  (Snelle instellingen)-knop op de afstandsbediening en selecteer vervolgens:

[Instellingen] — [Modus TV-middenspeaker] in [Weergave en geluid] — [Audio-uitgang].

[147] Problemen oplossen

Netwerk (internet/thuis)/apps

Uw tv-toestel kan geen verbinding maken met het internet/netwerk.

De beeld- en/of geluidskwaliteit van streamingapps is slecht.

Uw tv-toestel kan geen verbinding maken met de server.

U kunt wel verbinding maken met het internet, maar niet met bepaalde apps en diensten.

[148] Netwerk (internet/thuis)/apps | Netwerk (internet/thuis)/apps

Uw tv-toestel kan geen verbinding maken met het internet/netwerk.

Probeer het volgende als geen verbinding met het draadloze netwerk mogelijk is of als de verbinding steeds wegvalt.

- Druk op de  (Snelle instellingen)-knop op de afstandsbediening en controleer of de volgende instelling is ingeschakeld.
[Instellingen] — [Netwerk en internet] — [Wifi]
- Controleer de installatieplaats van het tv-toestel en de draadloze router. De signaalsterkte wordt mogelijk beïnvloed door de volgende zaken:
 - Er zijn andere draadloze apparaten, microgolfovens/magnetrons, fluorescerende lampen enz. in de buurt van het toestel geplaatst.
 - Er bevinden zich vloeren of muren tussen de draadloze router en het tv-toestel.
- Schakel de draadloze router uit en weer in.
- Als de netwerknaam (SSID) van de draadloze router waarmee u verbinding wilt maken niet wordt weergegeven, selecteer dan [Nieuw netwerk toevoegen] om de netwerknaam (SSID) zelf in te voeren.

Als het probleem na het uitvoeren van de bovenstaande procedure niet is opgelost, of als u ook geen verbinding kunt maken met een bekabeld netwerk, controleer dan de status van de netwerkverbinding.

De status van de netwerkverbinding controleren

- 1 Druk op de  (Snelle instellingen)-knop op de afstandsbediening en selecteer vervolgens [Instellingen] — [Netwerk en internet] — [Netwerkstatus] — [Verbindingscontrole].

Controleer uw netwerkaansluitingen en/of de gebruiksaanwijzing van uw server voor meer informatie over de verbinding, of neem contact op met de persoon die het netwerk geconfigureerd heeft (netwerkbeheerder).

Hint

- De meest geschikte oplossing hangt af van de netwerkstatus. Raadpleeg voor oplossingen voor elk probleem de "[veelgestelde vragen](#)" op de ondersteuningssite van Sony.

Opmerking

- Als de LAN-kabel op een actieve server is aangesloten en het tv-toestel een IP-adres heeft verkregen, controleer dan de verbindingen en configuraties van uw server.

Druk op de  (Snelle instellingen)-knop op de afstandsbediening en selecteer vervolgens [Instellingen] — [Netwerk en internet] — [Netwerkstatus].

Verwante onderwerpen

- [Het tv-toestel via Wi-Fi verbinden met het internet/netwerk](#)
- [Verbinding maken met een netwerk via een LAN-kabel](#)

[149] Netwerk (internet/thuis)/apps | Netwerk (internet/thuis)/apps

De beeld- en/of geluidskwaliteit van streamingapps is slecht.

- De kwaliteit hangt af van de oorspronkelijke video die geleverd werd door de videoleverancier en de bandbreedte van uw verbinding.
- Om video's te kunnen streamen vanaf het internet hebt u een netwerk met een hoge en stabiele lijnsnelheid nodig. Meestal zijn de volgende snelheden vereist:
 - Voor het streamen van video van internet in Standard Definition (SD): 2,5 Mbps
 - Voor het streamen van video van internet in High Definition (HD): 10 Mbps
 - Voor het streamen van video van internet in Ultra HD (4K): 25 Mbps
- De kwaliteit van de draadloze netwerkverbinding varieert afhankelijk van de afstand tussen het tv-toestel en de draadloze router, eventueel aanwezige obstakels (bv. een muur), omgevingsinterferentie en de kwaliteit van de draadloze router. Gebruik in dat geval een bekabelde internetverbinding of gebruik de 5GHz-band.
- De 5GHz-band wordt afhankelijk van uw regio/land mogelijk niet ondersteund. Als de 5GHz-band niet wordt ondersteund, kan het tv-toestel alleen via de 2,4GHz-band verbinding tot stand brengen met een draadloze router.
- Wanneer u een draadloos netwerk gebruikt, plaats de draadloze apparaten dan in de buurt van elkaar of zorg ervoor dat er geen obstakels tussen staan.
- Zet apparaten die radio-interferentie veroorzaken (zoals microgolfovens/magnetrons) uit de buurt van het tv-toestel en de draadloze router of schakel dergelijke apparaten uit.
- Bij video's zonder geluid is geen geluid hoorbaar.

Hint

- Raadpleeg voor meer informatie de ondersteuningssite van Sony.
[Ondersteuningssite](#)

Verwante onderwerpen

- [Verbinding maken met een netwerk via een LAN-kabel](#)
- [Het tv-toestel via Wi-Fi verbinden met het internet/netwerk](#)

[150] Netwerk (internet/thuis)/apps | Netwerk (internet/thuis)/apps

Uw tv-toestel kan geen verbinding maken met de server.

- Controleer de LAN-kabel of de draadloze verbinding met uw server en uw tv-toestel.
- Controleer of uw netwerk correct op uw tv-toestel is geconfigureerd.
- Controleer uw LAN-kabel/draadloze verbinding of uw server. Het tv-toestel heeft mogelijk de verbinding met de server verloren.
- Voer [Serverdiagnose] uit om te controleren of uw mediaserver correct communiceert met het tv-toestel. Druk op de  (Snelle instellingen)-knop op de afstandsbediening en selecteer vervolgens [Instellingen] — [Netwerk en internet] — [Thuisnetwerk instellen] — [Serverdiagnose].

Verwante onderwerpen

- [Functies voor thuisnetwerken](#)
- [Uw tv-toestel kan geen verbinding maken met het internet/netwerk.](#)

[151] Netwerk (internet/thuis)/apps | Netwerk (internet/thuis)/apps

U kunt wel verbinding maken met het internet, maar niet met bepaalde apps en diensten.

- Mogelijk zijn de datum en tijd verkeerd ingesteld op het tv-toestel. Afhankelijk van bepaalde apps en diensten, lukt het mogelijk niet om verbinding te maken met die apps en diensten als de tijd niet klopt.
Als de tijd niet klopt, drukt u op de  (Snelle instellingen)-knop op de afstandsbediening, selecteert u [Instellingen] — schakelt u [Automatische tijd en datum] in [Systeem] — [Datum en tijd].
- Controleer of de LAN-kabel en het netsnoer van de router/modem* goed aangesloten zijn.
* Uw router/modem moet vooraf worden ingesteld om verbinding te maken met het internet. Neem contact op met uw internetprovider voor meer informatie over de router-/modeminstellingen.
- Probeer later opnieuw apps te gebruiken. De server van de app-provider is mogelijk buiten bedrijf.

Hint

- Raadpleeg voor meer informatie de ondersteuningssite van Sony.
[Ondersteuningssite](#)

Verwante onderwerpen

- [Verbinding maken met een netwerk via een LAN-kabel](#)
- [Het tv-toestel via Wi-Fi verbinden met het internet/netwerk](#)

[152] Problemen oplossen

Afstandsbediening/accessoires

De afstandsbediening werkt niet.

U wilt de verlichting van de afstandsbediening uitschakelen. (Alleen afstandsbedieningen met verlichting).

[153] Afstandsbediening/accessoires | Afstandsbediening/accessoires

De afstandsbediening werkt niet.

Controleer of het tv-toestel correct werkt

- Druk op de aan/uit-knop op het tv-toestel om na te gaan of het probleem bij de afstandsbediening ligt. Voor de locatie van de aan/uit-knop raadpleegt u de Referentiegids die met het tv-toestel is meegeleverd.
- Als het tv-toestel niet werkt, probeert u het toestel te resetten.
Als een volledige reset (herstart) van het tv-toestel noodzakelijk is

Controleer of de afstandsbediening correct werkt

- Richt de afstandsbediening naar de afstandsbedieningssensor op de voorkant van het tv-toestel.
- Zorg ervoor dat er niets de afstandsbedieningssensor hindert.
- Fluorescentieverlichting kan de afstandsbediening storen; doof de fluorescentieverlichting.
- Ga na of de polen van de batterij overeenstemmen met het positieve (+) en negatieve (-) symbool in het batterijvak.

- De batterij is mogelijk bijna leeg. Schuif het klepje van de afstandsbediening open en vervang de batterijen door nieuwe.

– **Schuiven**

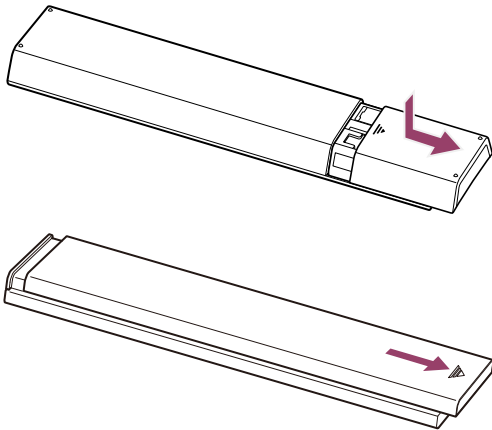

– **Indrukken en lostrekken**

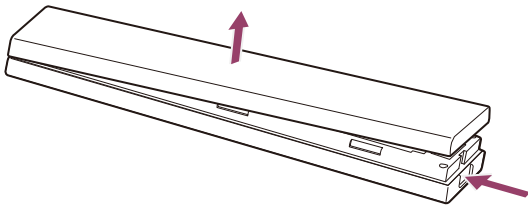

Opmerking

- Afstandsbedieningen met een MIC-knop hebben verbinding met het tv-toestel via Bluetooth. Aangezien Bluetooth op dezelfde frequentie werkt als de radiogolven die microgolfovens/magnetrons en draadloze netwerken (IEEE802.11b/g/n) gebruiken, kan in de volgende situaties radiostoring optreden, wat kan leiden tot slechte werking van de microfoon of afstandsbediening.
 - Er bevinden zich mensen of obstakels (zoals metalen voorwerpen of muren) tussen het tv-toestel en de afstandsbediening.
 - Er wordt een microgolfoven/magnetron gebruikt in de onmiddellijke omgeving.
 - Er bevindt zich een toegangspunt voor een draadloos netwerk in de buurt.
 - De koppeling tussen het tv-toestel en de afstandsbediening is verbroken.

Probeer in deze gevallen de volgende oplossingen.

- Gebruik de afstandsbediening dicht bij het tv-toestel.
- Verwijder de obstakels die zich tussen het tv-toestel en de afstandsbediening bevinden.
- Gebruik de afstandsbediening wanneer de microgolfoven/magnetron niet meer in gebruik is.
- Schakel andere Bluetooth-apparaten uit.
- Controleer de Bluetooth-instelling van het tv-toestel en schakel deze instelling in en uit. Druk op de  (Snelle instellingen)-knop op de afstandsbediening en selecteer achtereenvolgens de volgende instellingen.

Als [Instellingen] — [Afstandsbedieningen en accessoires] — [Bluetooth] uitgeschakeld is,

schakelt u deze instelling in. Als deze instelling ingeschakeld is, schakelt u deze uit en weer in.

- Plaats WLAN-toegangspunten en uw microgolfoven/magnetron minstens 10 m van het tv-toestel af.
- Als de 5 GHz-band (IEEE802.11a) beschikbaar is in het draadloze netwerk, maak dan verbinding op die 5 GHz-band.
- Afhankelijk van uw model is er een Bluetooth-afstandsbediening meegeleverd die al aan het tv-toestel gekoppeld is. De meegeleverde gekoppelde afstandsbediening kan bij levering niet worden gebruikt voor de bediening van andere tv-toestellen. Wanneer u de werking van de afstandsbediening wilt controleren, moet u dit doen met het tv-toestel waar de afstandsbediening bij zat.

Reset de afstandsbediening

Als de afstandsbediening niet goed werkt als gevolg van een slecht batterijcontact of statische elektriciteit, kunt u dit probleem oplossen door de afstandsbediening te resetten.

- 1 Verwijder de batterijen uit de afstandsbediening.**
- 2 Houd de aan/uit-knop op de afstandsbediening gedurende drie seconden ingedrukt.**
- 3 Plaats nieuwe batterijen in de afstandsbediening.**

Als het probleem aanhoudt, raadpleegt u de pagina [Als een volledige reset \(herstart\) van het tv-toestel noodzakelijk is](#) en [Veelgestelde vragen voor het oplossen van problemen](#).

Opmerking

- Wanneer u het tv-toestel loskoppelt en vervolgens opnieuw aansluit, is het mogelijk dat u het gedurende een bepaalde tijd niet meer kunt inschakelen, zelfs niet als u op de aan/uit-knop op de afstandsbediening of op het tv-toestel drukt. Dit komt omdat het even duurt om het systeem te initialiseren. Wacht ongeveer 10 tot 20 seconden en probeer het daarna opnieuw.

Verwante onderwerpen

- [Microfoon van de afstandsbediening gebruiken](#)

U wilt de verlichting van de afstandsbediening uitschakelen. (Alleen afstandsbedieningen met verlichting)

U kunt de verlichting van de afstandsbediening uitschakelen.

- 1 **Houd de knop  (Volume) - en de knop HOME op de afstandsbediening twee seconden ingedrukt (tegelijk).**

Laat los wanneer de microfoon-led op de afstandsbediening tweemaal oplicht.

Voer bovenstaande procedure opnieuw uit om de verlichting van de afstandsbediening weer in te schakelen.

[155] Problemen oplossen

Voeding

Het tv-toestel kan niet worden uitgeschakeld met de afstandsbediening.

Het tv-toestel gaat automatisch uit.

Het tv-toestel gaat automatisch aan.

Het tv-toestel gaat meteen weer uit na het inschakelen. (Alleen voor modellen met een OLED-paneel.)

Het tv-toestel gaat niet aan.

[156] Voeding | Voeding

Het tv-toestel kan niet worden uitgeschakeld met de afstandsbediening.

Mogelijk zijn de batterijen in de afstandsbediening leeg. Vervang de batterijen door nieuwe of schakel het tv-toestel uit met de aan/uit-knop op het tv-toestel.

U kunt het tv-toestel uitschakelen door de aan/uit-knop op het tv-toestel ingedrukt te houden.

Opmerking

- De precieze locatie van de aan/uit-knop op het tv-toestel is afhankelijk van uw model/land/regio. Voor de locatie van de knop raadpleegt u de Referentiegids (boekje) die met het tv-toestel is meegeleverd.

Voorbeeld van model met aan/uit-knop onder de led

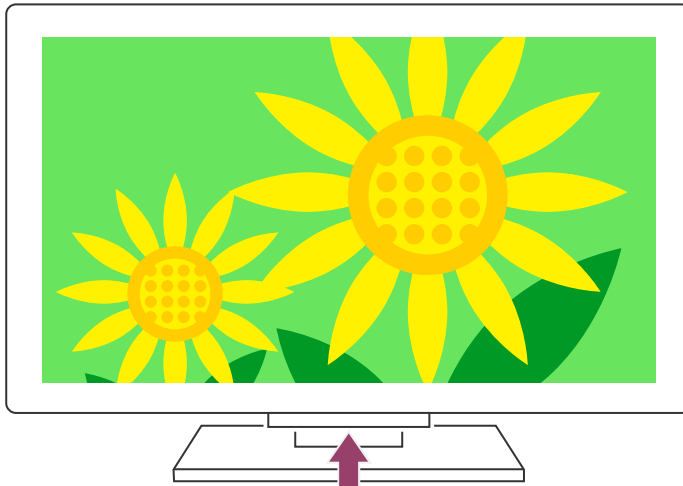

Hint

- Bij tv-modellen met één knop op het tv-toestel (alleen aan/uit-knop) kunt u op de aan/uit-knop op het tv-toestel drukken om het bedieningsmenu weer te geven en het volume aan te passen of van zender te veranderen.
- Wanneer de batterijen van de afstandsbediening bijna leeg zijn, krijgt u een melding in het Startmenu.

Verwante onderwerpen

- [De afstandsbediening werkt niet.](#)
- [Als een volledige reset \(herstart\) van het tv-toestel noodzakelijk is](#)
- [Startmenu](#)
- [De Snelle instellingen gebruiken](#)

[157] Voeding | Voeding

Het tv-toestel gaat automatisch uit.

- Mogelijk is het scherm uitgeschakeld op basis van bepaalde instellingen bij [Sleep Timer].
- Controleer de instelling bij [Duur] van de [Timer Aan].
- Controleer of [TV uitschakelen bij inactiviteit] bij [Voeding en energie] geactiveerd is.

Verwante onderwerpen

- [Timers en klok](#)

[158] Voeding | Voeding

Het tv-toestel gaat automatisch aan.

- Controleer of de [Timer Aan] geactiveerd is.
- Schakel [Tv automatisch inschakelen] uit in [BRAVIA Sync-instellingen].

Verwante onderwerpen

- [BRAVIA Sync-compatibele apparaten](#)
- [Timers en klok](#)

[159] Voeding | Voeding

Het tv-toestel gaat meteen weer uit na het inschakelen. (Alleen voor modellen met een OLED-paneel.)

In dit geval staat het tv-toestel mogelijk in beeldherstelmodus. Wanneer de beeldherstelmodus is ingeschakeld, gaat het tv-toestel ongeveer 10 minuten na inschakeling uit en weer aan om beeldretentie tegen te gaan. Dit is geen defect van het tv-toestel.

Schakel het tv-toestel weer in met de afstandsbediening en schakel de beeldherstelmodus uit.

- Druk op de  (Snelle instellingen)-knop op de afstandsbediening en selecteer [Instellingen] — [Systeem] — [Winkelmodusinstellingen]. Schakel [Beeldherstelmodus] uit.

[160] Voeding | Voeding

Het tv-toestel gaat niet aan.

Voer de procedures uit in de onderstaande volgorde totdat het probleem is opgelost.

1. Controleer of u het tv-toestel kunt inschakelen met de afstandsbediening.

Richt de afstandsbediening op de sensor op de voorkant van het tv-toestel en druk op de aan/uit-knop op de afstandsbediening.

Controleer of het tv-toestel inschakelt.

Als het tv-toestel niet inschakelt, probeer dan het tv-toestel te resetten door middel van een herstart.

- [Als een volledige reset \(herstart\) van het tv-toestel noodzakelijk is](#)

2. Controleer of het tv-toestel inschakelt met de aan/uit-knop op het tv-toestel.

Druk op de aan/uit-knop op het tv-toestel en controleer of het tv-toestel inschakelt.

Voor de locatie van de aan/uit-knop raadpleegt u de Referentieids.

Als het tv-toestel met deze procedure wel inschakelt, is er mogelijk een probleem met de afstandsbediening. Raadpleeg het volgende onderwerp.

- [De afstandsbediening werkt niet.](#)

3. Trek de stekker van het netsnoer uit het stopcontact.

Maak het netsnoer van de TV los. Druk daarna op de aan-uitknop van het tv-toestel en wacht twee minuten. Steek daarna de stekker weer in het stopcontact.

Hint

- Wanneer u het tv-toestel loskoppelt en vervolgens opnieuw aansluit, is het mogelijk dat u het gedurende een bepaalde tijd niet meer kunt inschakelen, zelfs niet als u op de aan/uit-knop op de afstandsbediening of op het tv-toestel drukt. Dit komt omdat het even duurt om het systeem te initialiseren. Wacht ongeveer 10 tot 20 seconden en probeer het daarna opnieuw.

Verwante onderwerpen

- [De afstandsbediening werkt niet.](#)
- [Als een volledige reset \(herstart\) van het tv-toestel noodzakelijk is](#)

[161] Problemen oplossen

Aangesloten apparaten

[Geen beeld van een aangesloten apparaat.](#)

[U kunt een aangesloten apparaat niet selecteren.](#)

[Er gaan details verloren bij bepaalde programma's van digitale bronnen.](#)

[Het duurt lang voordat foto's of mappen worden weergegeven.](#)

U kunt een aangesloten BRAVIA Sync HDMI-apparaat niet vinden.

U kunt de kabel/satelliet receiver niet uitschakelen met de afstandsbediening van het tv-toestel.

Een extern apparaat (zoals een kabel/satelliet receiver) kan niet worden bediend met de afstandsbediening van het tv-toestel. (Alleen modellen die geschikt zijn voor aansturing van een kabel/satelliet receiver)

Bepaalde mediabestanden op het USB-apparaat of de server worden niet weergegeven.

De werking wordt onderbroken of een apparaat werkt niet.

Sommige betaalde inhoud kan niet worden afgespeeld.

[162] Aangesloten apparaten | Aangesloten apparaten

Geen beeld van een aangesloten apparaat.

- Schakel het aangesloten apparaat in.
- Controleer de kabelverbinding tussen het apparaat en het tv-toestel.
- Druk op de  (Input select)-knop om de lijst met ingangen weer te geven en selecteer vervolgens de gewenste ingang.
- Plaats het USB-apparaat correct.
- Zorg ervoor dat het USB-apparaat correct is geformatteerd.
- De werking wordt niet gegarandeerd voor alle USB-apparaten. De werking verschilt bovendien afhankelijk van de kenmerken van het USB-apparaat of de videobestanden die worden afgespeeld.
- Wijzig het HDMI-sigitaal van de HDMI-ingang die geen beeld weergeeft, in de standaardindeling. Druk op de  (Snelle instellingen)-knop op de afstandsbediening en selecteer vervolgens [Instellingen] — [Zenders & Ingangen] — [Externe ingangen] — [Indeling HDMI-sigitaal] — de HDMI-ingang die u wilt instellen.

Verwante onderwerpen

- [Het tv-toestel gebruiken met andere apparaten](#)

[163] Aangesloten apparaten | Aangesloten apparaten

U kunt een aangesloten apparaat niet selecteren.

- Controleer de kabelverbinding.

Verwante onderwerpen

- [Het tv-toestel gebruiken met andere apparaten](#)

[164] Aangesloten apparaten | Aangesloten apparaten

Er gaan details verloren bij bepaalde programma's van digitale bronnen.

- Het is mogelijk dat er minder details dan gebruikelijk of artefacten (kleine blokken, punten of pixelvorming) zichtbaar zijn op het scherm wegens de digitale compressie van de brongegevens die voor bepaalde digitale uitzendingen en dvd's worden gebruikt. De hoeveelheid zichtbare artefacten hangt af van de helderheid en de resolutie van het tv-toestel.

[165] Aangesloten apparaten | Aangesloten apparaten

Het duurt lang voordat foto's of mappen worden weergegeven.

- Afhankelijk van de afmetingen van het beeld, de bestandsgrootte en het aantal bestanden in een map, kan het even duren voor sommige foto's of mappen worden weergegeven.
- Wanneer er een USB-apparaat aangesloten wordt op het tv-toestel, kan het tot enkele minuten duren voor de foto's worden weergegeven.

Verwante onderwerpen

- [Geen beeld van een aangesloten apparaat.](#)

[166] Aangesloten apparaten | Aangesloten apparaten

U kunt een aangesloten BRAVIA Sync HDMI-apparaat niet vinden.

- Controleer of uw apparaat compatibel is met BRAVIA Sync.
- Zorg ervoor dat [Controle voor HDMI] ingesteld is op het apparaat dat compatibel is met BRAVIA Sync en dat [BRAVIA Sync-instellingen] — [BRAVIA Sync-beheer] ingesteld is op het tv-toestel.

Verwante onderwerpen

- [BRAVIA Sync-compatibele apparaten](#)

[167] Aangesloten apparaten | Aangesloten apparaten

U kunt de kabel/satelliet receiver niet uitschakelen met de afstandsbediening van het tv-toestel.

Modellen die geschikt zijn voor aansturing van een kabel/satelliet receiver, hebben [Instelling kabel-/satellietreceiver] in [Instellingen] — [Zenders & Ingangen] — [Externe ingangen].

[168] Aangesloten apparaten | Aangesloten apparaten

Een extern apparaat (zoals een kabel/satelliet receiver) kan niet worden bediend met de afstandsbediening van het tv-toestel. (Alleen modellen die geschikt zijn voor aansturing van een kabel/satelliet receiver)

Modellen die geschikt zijn voor aansturing van een kabel/satelliet receiver, hebben [Instelling kabel-/satellietreceiver] in [Instellingen] — [Zenders & Ingangen] — [Externe ingangen].

- Uw tv-toestel moet het externe apparaat ondersteunen.
- Als u een knop op de afstandsbediening ingedrukt houdt, werkt de functie mogelijk niet goed. Druk in plaats daarvan herhaaldelijk op de knop.
- Afhankelijk van het extern apparaat werken sommige knoppen mogelijk niet.

Verwante onderwerpen

- [De kabel/satelliet receiver bedienen met de afstandsbediening van het tv-toestel](#)

[169] Aangesloten apparaten | Aangesloten apparaten

Bepaalde mediabestanden op het USB-apparaat of de server worden niet weergegeven.

- Bestanden die niet worden ondersteund, worden mogelijk niet weergegeven.
- Afhankelijk van de status van het systeem is het mogelijk dat niet alle mappen/bestanden weergegeven worden.

Verwante onderwerpen

- [Ondersteunde bestanden en bestandsindelingen](#)

[170] Aangesloten apparaten | Aangesloten apparaten

De werking wordt onderbroken of een apparaat werkt niet.

- Controleer of het apparaat is ingeschakeld.
- Vervang de batterijen van het apparaat.
- Registreer het apparaat opnieuw.
- Bluetooth-apparaten gebruiken de 2,4GHz-band, waardoor de communicatiesnelheid kan afnemen of de communicatie kan wegvallen door interferentie van het draadloze LAN.

Als huishoudelijke apparaten (bv. microgolfovens/magnetrons of mobiele apparaten) dichtbij staan, is de kans op radio-interferentie groter.

- Het tv-toestel of het apparaat werkt mogelijk niet op een metalen rek wegens interferentie met de draadloze communicatie.
- Voor de geschikte communicatieafstanden tussen het tv-toestel en andere apparaten raadpleegt u de gebruiksaanwijzingen van die apparaten.
- Wanneer er meerdere Bluetooth-apparaten verbonden zijn met het tv-toestel, is het mogelijk dat de kwaliteit van de Bluetooth-communicatie verslechtert.

Verwante onderwerpen

- [Bluetooth-apparaten](#)

[171] Aangesloten apparaten | Aangesloten apparaten

Sommige betaalde inhoud kan niet worden afgespeeld.

- Het bronapparaat moet voldoen aan de normen van HDCP (High-bandwidth Digital Content Protection) 2.0/2.1/2.2.
Sommige betalende inhoud wordt mogelijk niet weergegeven op een bronapparaat dat niet voldoet aan de HDCP 2.0/2.1/2.2-normen.

[172] Problemen oplossen

Opnamen maken op een harde schijf met USB-aansluiting

U kunt geen harde schijf met USB-aansluiting gebruiken.

De harde schijf met USB-aansluiting kan niet worden geregistreerd.

Opnemen is niet mogelijk/opname is mislukt.

Opgenomen inhoud is verdwenen.

U wilt opgenomen inhoud verwijderen, maar het verwijderpictogram wordt niet weergegeven.

De harde schijf met USB-aansluiting werkt, ook al is het apparaat niet ingeschakeld

[173] Opnamen maken op een harde schijf met USB-aansluiting | Opnamen maken op een harde schijf met USB-aansluiting

U kunt geen harde schijf met USB-aansluiting gebruiken.

- Controleer of de harde schijf met USB-aansluiting:

- goed aangesloten is;

Controleer of de blauwe USB-poort met het label "HDD REC" wordt gebruikt.

- ingeschakeld is;

- op het tv-toestel geregistreerd is.

Om de harde schijf met USB-aansluiting te registreren op het tv-toestel drukt u op de  (Snelle instellingen)-knop op de afstandsbediening en selecteert u vervolgens [Instellingen] — [Zenders & Ingangen] — [Configuratie opnameapparaat] — [HDD-registratie].

- Aansluiting van een harde schijf met USB-aansluiting via een USB-hub wordt niet ondersteund.
- Voer [HDD-prestatiecontrole] uit om na te gaan of de specificaties van de harde schijf met USB-aansluiting aan de vereisten voldoen.
Druk op de  (Snelle instellingen)-knop op de afstandsbediening en selecteer

vervolgens [Instellingen] — [Tv kijken] — [Zenders & Ingangen] — [Configuratie opnameapparaat] — [HDD-prestatiecontrole].

Verwante onderwerpen

- [Informatie over het gebruik van een harde schijf met USB-aansluiting voor het maken van opnamen](#)

[174] Opnamen maken op een harde schijf met USB-aansluiting | Opnamen maken op een harde schijf met USB-aansluiting

De harde schijf met USB-aansluiting kan niet worden geregistreerd.

- Controleer of de harde schijf met USB-aansluiting is aangesloten op de USB-poort (blauw) met het label "HDD REC".
- Als de harde schijf met USB-aansluiting goed is aangesloten op de blauwe USB-poort, registreer de schijf dan opnieuw voor het maken van opnamen, omdat de schijf kennelijk al geregistreerd is als apparaat voor andere doeleinden dan het maken van opnamen (bv. voor opslag).

Opmerking

- Als er apparaten zijn aangesloten op de USB1- en USB2-poort (alleen modellen met drie USB-poorten), moet u deze tijdelijk verwijderen tijdens het registreren van de harde schijf met USB-aansluiting.

- 1 Druk op de  (Snelle instellingen)-knop op de afstandsbediening en selecteer vervolgens [Instellingen] — [Systeem] — [Opslag].
- 2 Selecteer in [Apparaatopslag] de harde schijf met USB-aansluiting die u wilt registreren voor het maken van opnamen.
- 3 Selecteer [Wissen en formatteren als verwisselbare opslag] en selecteer vervolgens [Formatteren].
- 4 Selecteer [Registreren voor opnamen].
- 5 Volg de instructies op het scherm om de harde schijf met USB-aansluiting te registreren op het tv-toestel.

- Ga met [HDD-prestatiecontrole] na of de specificaties van de harde schijf met USB-aansluiting aan de vereisten voldoen.

Als u een [HDD-prestatiecontrole] wilt uitvoeren, drukt u op de  (Snelle instellingen)-knop op de afstandsbediening en selecteert u vervolgens [Instellingen] — [Tv kijken] — [Configuratie opnameapparaat] — [HDD-prestatiecontrole].

[175] Opnamen maken op een harde schijf met USB-aansluiting | Opnamen maken op een harde schijf met USB-aansluiting

Opnemen is niet mogelijk/opname is mislukt.

- Als de opname mislukt, wordt de reden genoemd in [Opnamefoutlijst]. Druk op de REC LIST-knop en selecteer vervolgens [Opnamefoutlijst] in [Timer-lijst/Timer-instellingen].
- Controleer de beschikbare ruimte op de harde schijf met USB-aansluiting. Verwijder inhoud die u toch niet meer nodig hebt, als er nog maar weinig ruimte vrij is.
- De volgende programma's kunnen niet worden opgenomen.
 - Programma's die tegen kopiëren beveiligd zijn
 - Analoge programma's
 - Programma's van externe ingangen (zoals programma's van een aangesloten kabel/satelliet receiver)
 - Content die wordt gestreamd
- Het maken van timeropnamen lukt mogelijk niet als het uitzendtijdstip van de programma's wordt gewijzigd.

Verwante onderwerpen

- [Informatie over het gebruik van een harde schijf met USB-aansluiting voor het maken van opnamen](#)

[176] Opnamen maken op een harde schijf met USB-aansluiting | Opnamen maken op een harde schijf met USB-aansluiting

Opgenomen inhoud is verdwenen.

- Opnemen is niet mogelijk als het netsnoer of de aansluitkabels worden losgemaakt tijdens de opname. Trek de kabels niet los tijdens het opnemen van inhoud. Anders loopt u het risico dat de inhoud die wordt opgenomen of alle opgenomen inhoud verloren gaat.

[177] Opnamen maken op een harde schijf met USB-aansluiting | Opnamen maken op een harde schijf met USB-aansluiting

U wilt opgenomen inhoud verwijderen, maar het verwijderpictogram wordt niet weergegeven.

- Als  (pictogram Verwijderen) niet wordt weergegeven voor de opgenomen inhoud, is de opgenomen inhoud beveiligd. Voordat u de inhoud verwijdert, moet u eerst de beveiliging opheffen.

Om de beveiliging van de inhoud ongedaan te maken, selecteert u de inhoud waarvan u de beveiliging wilt opheffen en vervolgens selecteert u  (pictogram Beveiliging opheffen).

Verwante onderwerpen

- [Opgenomen inhoud bekijken/verwijderen](#)

[178] Opnamen maken op een harde schijf met USB-aansluiting | Opnamen maken op een harde schijf met USB-aansluiting

De harde schijf met USB-aansluiting werkt, ook al is het apparaat niet ingeschakeld

- De aangesloten harde schijf met USB-aansluiting kan gaan draaien of de led op het apparaat kan oplichten wanneer het tv-toestel EPG-gegevens ontvangt in stand-by/stand-by in netwerk.

[179] Problemen oplossen

Led

U wilt de led uitschakelen zodat deze niet meer oplicht of knippert.

De Operationeel antwoord-led knippert rood.

[180] Led | Led

U wilt de led uitschakelen zodat deze niet meer oplicht of knippert.

U kunt de onderstaande instellingen gebruiken om de led uit te schakelen.

De Operationeel antwoord-led (witte led) uitschakelen

Druk op de  (Snelle instellingen)-knop op de afstandsbediening en selecteer vervolgens [Instellingen] — [Systeem] — [LED-indicator] — schakel [Operationeel antwoord] uit.

De Operationeel antwoord-led (amber)/led van de spraakfunctie (amber) uitschakelen (alleen tv-toestellen met ingebouwde microfoon)

Als u de amberkleurige led van de spraakfunctie wilt uitschakelen wanneer de Ingebouwde microfoonschakelaar uitgeschakeld is, of wanneer u de amberkleurige Operationeel antwoord-led wilt uitschakelen wanneer de Ingebouwde microfoonschakelaar aan is, schakelt u in [Instellingen] — [Systeem] — [LED-indicator] de optie [Sprakherkenningsstatus] uit.

Verwante onderwerpen

- [Hoe de leds branden](#)

[181] Led | Led

De Operationeel antwoord-led knippert rood.

Tel hoe vaak de led knippert (met een interval van drie seconden).

Start het tv-toestel opnieuw door het netsnoer twee minuten lang los te koppelen en het tv-toestel vervolgens weer in te schakelen.

Als het probleem aanhoudt, trek dan het netsnoer uit het stopcontact. Neem vervolgens contact op met Sony Customer Support en vermeld hoe vaak de Operationeel antwoord-led knippert.

[182]

Index/overig

[Index](#)

[De Helpgids gebruiken](#)

[Specificaties](#)

[Ondersteuningssite](#)

Het tv-toestel up-to-date te houden

Handelsmerken

[183] Index/overig

Index

Tv-programma's

- [GUIDE](#)
- [Interactieve programma's](#)
- [Satellietuitzendingen](#)
- [Opnemen](#)
- [Zender installatie](#)
- [Kinderslot](#)

Beeld/scherm

- [4K-beelden](#)
- [Startmenu](#)
- [Beeld](#)
- [Datum en tijd](#)
- [Taal/Language](#)
- [Scherminstellingen voor experts](#)
- [Pixelverschuiving](#)
- [Schermvernieuwing](#)

Geluid/stem

- [Zoeken met de stem, gebruik van](#)
- [Geluid](#)

Afstandsbediening

- [Zoeken met de stem](#)
- [HOME](#)
- [Snelle instellingen](#)
- [Ingangen](#)
- [SYNC MENU](#)

Verbindingen

- [Bluetooth](#)
- [Chromecast](#)
- [BRAVIA Sync](#)
- [Internet](#)

Externe apparaten

- [USB-opslagapparaten, opnemen met](#)
- [Blu-ray-/dvd-speler, aansluiten](#)
- [USB-geheugenapparaten, enz.](#)
- [Computers](#)
- [Digitale camera's, camcorders](#)
- [Audiosystemen](#)

Apps

- [YouTube™](#)
- [Netflix](#)

Bestanden afspelen

- [Computers](#)
- [Digitale camera's, camcorders](#)
- [Ondersteunde bestanden en bestandsindelingen](#)

Overig

- [Herstart](#)
- [Update systeemsoftware](#)
- [Toegankelijkheid](#)

[184] Index/overig

De Helpgids gebruiken

In deze Helpgids wordt uitgelegd hoe u dit tv-toestel gebruikt. U kunt ook de Installatiehandleiding raadplegen voor een beschrijving van de installatie van het tv-toestel en de Referentiegeds voor de specificaties van het toestel en de bevestiging aan de wand.

Versies van de Helpgids

Er zijn twee versies van de Helpgids: de geïntegreerde versie en de online-versie. De online-Helpgids bevat de meest recente informatie.

De online-Helpgids wordt automatisch weergegeven wanneer het tv-toestel verbinding heeft met het internet. Is dit niet zo, dan wordt de geïntegreerde Helpgids weergegeven.

Opmerking

- Mogelijk moet u de software van het tv-toestel bijwerken voordat u de nieuwste functies kunt gebruiken die in de Helpgids beschreven staan. Zie de pagina [Software-updates](#) voor meer informatie over software-updates.
- De namen van de instellingen in de Helpgids kunnen afwijken van de weergegeven namen op het tv-toestel, afhankelijk van de releasedatum van het tv-toestel of uw model/land/regio.
- De afbeeldingen en illustraties die gebruikt worden in de Helpgids kunnen verschillen afhankelijk van het model van uw tv-toestel.
- Wijzigingen aan het ontwerp en de technische gegevens zijn voorbehouden zonder kennisgeving.
- De Helpgids bevat beschrijvingen die gelden voor alle modellen/regio's/landen. Sommige beschrijvingen van functies gelden mogelijk niet voor uw model/regio/land.

Hint

- Om na te gaan of uw tv-toestel uitgerust is met een van de functies die beschreven staan in de Helpgids, raadpleegt u de Referentieids of de website van Sony.
- Deze Helpgids is opgesteld voor alle regio's/landen. Sommige beschrijvingen in deze Helpgids zijn niet van toepassing voor bepaalde regio's of landen.

Verwante onderwerpen

- [Verbinding maken met een netwerk via een LAN-kabel](#)
- [Het tv-toestel via Wi-Fi verbinden met het internet/netwerk](#)

[185] Index/overig

Specificaties

U vindt de specificaties op de ondersteuningsite van Sony:

Ga naar de productpagina van uw tv-toestel en raadpleeg Specificaties. Zie de pagina [Ondersteuningssite](#) voor meer informatie over de ondersteuningsite.



Opmerking

- Mogelijk is er voor uw model geen pagina Specificaties aanwezig. Raadpleeg in dit geval de Referentieids.

Verwante onderwerpen

- [Specificaties voor het videosignaal van een computer](#)

[186] Index/overig

Ondersteuningssite

Ga voor de meest recente informatie en online-Helpgids naar de ondersteuningssite van Sony:

<http://www.sony.eu/support/>

[187] Index/overig

Het tv-toestel up-to-date te houden

Het tv-toestel verkrijgt gegevens, zoals de programmagids, terwijl het in stand-by/stand-by in netwerk staat. Om uw tv-toestel up-to-date te houden raden wij u aan om het toestel normaal uit te schakelen met de aan/uit-knop op de afstandsbediening of op het tv-toestel.

[188] Index/overig

Handelsmerken



- Vewd® Core. Copyright 1995-2021 Vewd Software AS. All rights reserved.



- Het Bluetooth[®] woordmerk en logo's zijn gedeponeerde handelsmerken van Bluetooth SIG, Inc. en het gebruik van deze merken door Sony Corporation gebeurt onder licentie. Andere handelsmerken en handelsnamen zijn het eigendom van hun respectieve eigenaars.
 - Wi-Fi[®], Wi-Fi Alliance[®] en Wi-Fi Direct[®] zijn gedeponeerde handelsmerken van Wi-Fi Alliance.
 - Het Wi-Fi CERTIFIED[™]-logo is een keurmerk van Wi-Fi Alliance.
 - Disney+ en alle merken en logo's zijn handelsmerken van Disney Enterprises, Inc. Voor het gebruik hiervan is toestemming verleend.
 - Amazon, Prime Video en alle verwante logo's zijn handelsmerken van Amazon.com, Inc. of daaraan gelieerde bedrijven.
 - "BRAVIA", BRAVIA en BRAVIA Sync zijn handelsmerken of geregistreerde merken van Sony Corporation.
 - Alle andere handelsmerken zijn eigendom van de betreffende eigenaren.
-