

Gebruikshandleiding

bea-fon SL595plus



Algemene Informatie

Gefeliciteerd met het aanschaffen van deze Bea-fon SL595plus!

Lees deze informatie a.u.b. zorgvuldig door, zodat u de telefoon optimaal weet te gebruiken. Wij kunnen op geen enkele wijze aansprakelijk worden gesteld wegens incorrect gebruik.

Wij voeren een beleid van onafgebroken verbetering van onze producten en services. Bea-fon behoudt daarom het recht voor al onze producten beschreven in deze handleiding te modificeren en verbeteren zonder voorafgaande kennisgeving.

De inhoud van deze Gebruikshandleiding is gepresenteerd zoals deze is. Bea-fon draagt geen enkele verantwoordelijkheid voor de nauwkeurigheid en volledigheid van de inhoud van deze gebruikshandleiding.

De afbeeldingen in de gebruikshandleiding kunnen ietwat verschillen van de daadwerkelijke telefoon; dit zijn voorbeelden, verwijs a.u.b. naar de telefoon. Sommige functies zijn afhankelijk van een netwerkprovider; neem voor meer informatie contact op met uw netwerkprovider.

Controleer a.u.b. de meegeleverde accessoires om te zien of alles aanwezig is. Mocht er een onderdeel ontbreken of defect zijn, neem dan a.u.b. contact op met het verkooppunt waar u de telefoon hebt aangeschaft.

Leveringsomvang Bea-fon SL595plus:

- 1x telefoon (*SL595plus*)
- 1x laadstation (*SL595plus*)
- 1x lader (*SL595plus*)
- 1x batterij (*SL595plus*)
- 1x USB-kabel (*SL595plus*)
- 1x hoofdtelefoon (*SL595plus*)
- Gebruikshandleiding (*SL595plus*)

Algemene Informatie

Mocht de lettergrootte te klein en voor u moeilijk leesbaar zijn, dan kunt u een grotere versie van deze gebruikshandleiding op onze website vinden.

Ga naar Producten op onze website: www.beafon.com

Apparaatcode:

Het gebruik van deze code kan voorkomen dat ongeautoriseerde personen deze telefoon gebruiken. De standaard fabriekscodes is: *0000*

PIN-code:

De code van de netwerkprovider meegeleverd met de SIM-kaart voorkomt gebruik van de kaart door ongeautoriseerde personen. U kunt deze PIN-code activeren/deactiveren of wijzigen.

Inhoudsopgave

Algemene Informatie	1
Leveringsomvang Bea-fon SL595plus:	2
Apparaatcode:	3
PIN-code:	3
Inhoudsopgave	4
Mijn telefoon.....	10
Beschrijving van de voorzijde	13
Aan de Slag.....	14
Wat is een simkaart?	14
De SIM-kaart en MicroSD-kaart installeren	14
De Batterij installeren	16
De batterij opladen.....	17
De telefoon in/uitschakelen	17
Stand-by	18
Display (Homescherm).....	19
Displaysymbooltjes.....	20
Hoofdtelefoon/Bluetoothmodus.....	21
Menufunctie	21
Gespreksfuncties	22
Gesprek.....	22

Oproepen plaatsen via het telefoonboek.....	22
Oproepen plaatsen vanuit Fotocontacten.....	23
Fotocontact creëren.....	23
Een oproep beantwoorden.....	24
Functies tijdens een gesprek.....	25
Hands-free.....	26
Menu.....	27
Telefoonboek.....	28
Toegang tot uw telefoonnummers.....	28
Nieuw contact.....	28
Een contact bewerken.....	29
Alle contacten wissen uit Telefoonboek of SIM-kaart.....	29
Alle contacten kopiëren van Telefoon of SIM-kaart.....	29
Snelkiezen.....	29
Directe kiesnummers I – II (M1/M2).....	30
Berichten.....	31
Schrijf SMS.....	31
Tekstinvoer.....	31
Postvak IN.....	33
Postvak UIT.....	33
Concepten.....	33
Verzonden berichten.....	33
Broadcastberichten.....	34

Voicemailserver	34
Instellingen	35
<i>SMS-instelling:</i>	35
Gesprekken	36
Oproeplijst	36
Oproeplogboeken verwijderen	36
Extra's	37
Wekker	37
Gebeurtenissen	37
Rekenmachine	38
Diensten	38
Multimedia	39
Camera	39
Foto's nemen	39
Afbeeldingen weergeven	41
FM radio	41
Bestandsbeheer	42
Foto's naar de computer kopiëren	43
Instellingen	44
Profielen (<i>geluidsinstellingen</i>)	44
SOS	45
SOS	47
<i>SOS-alarm</i>	47

<i>SOS Nummer</i>	47
<i>SOS SMS</i>	47
Telefooninstellingen	47
<i>Tijd en Datum</i>	47
<i>Taal</i>	48
<i>Gewenste invoermethode</i>	48
<i>LCD-achtergrondverlichting</i>	48
Gespreksinstellingen	48
Nummerherkenning	49
Netwerkinstellingen	50
<i>Netwerk kiezen</i>	50
Beveiligingsinstellingen	50
<i>SIM-beveiliging</i>	50
<i>Telefoonblokkering</i>	51
Verbindingen	51
<i>Bluetooth</i>	51
Data account.....	53
Fabrieksreset.....	53
Specificaties	54
Probleemoplossing	55
Beoogde bediening/beoogd gebruik	59
Telefoon	59
Batterij.....	61

Verkeersveiligheid	63
Gebruiksomgeving.....	63
Elektronische apparatuur.....	64
Pacemakers.....	64
Gehoorapparatuur	65
Andere medische apparatuur.....	66
Goedgekeurde locaties	66
Explosiegevaarlijke omgevingen	67
Voertuigen	68
Recycling	69
Informatie.....	70
Certificeringinformatie (SAR).....	70
Verklaring van conformiteit.....	70
Disclaimer.....	71
Meer informatie	71
Service	72
Adres	72

Voor uw veiligheid

Lees deze eenvoudige richtlijnen. Het niet opvolgen van deze regels kan schadelijke gevolgen hebben of tegen de wet indruisen.



Zet de telefoon niet aan als het gebruik van mobiele telefoons verboden is of als dit tot interferentie of gevaar kan leiden.



Verkeersveiligheid

Gebruik uw telefoon niet tijdens het rijden.



Schakel de telefoon uit tijdens een vlucht

Mobiele telefoons kunnen interferentie veroorzaken in vliegtuigsystemen.



Schakel de telefoon uit in ziekenhuizen

Houd u aan alle regelgeving en wetten. Schakel de telefoon uit in de buurt van medische apparatuur.



Schakel de telefoon uit op pompstations

De mobiele telefoon moet worden uitgeschakeld in de buurt van pompstations en andere plaatsen met ontplofbare materialen.



Interferentie

Mobiele telefoons kunnen interferentie veroorzaken die de prestatie kan aantasten.

Mijn telefoon

Overzicht van de SL595plus



1	Linker menutoets/Hoofdmenu
2	Groene Beltoets/Gesprekslogboeken <i>Om in stand-by modus het logboek te openen</i>
3	Directe kiestoets 1 (navigatie naar links)
4	* toets <i>Druk in stand-by modus op deze toets om de volgende karakters in te voeren: */+/P/W.</i>
5	Luidspreker
6	Pijltoets (omhoog), <i>in stand-by-modus indrukken om het SMS-menu te openen</i>
7	Pijltoets (omlaag) <i>In stand-by-modus, de fotocontacten openen</i>
8	Rechter menutoets/in stand-by-modus, het telefoonboek openen
9	Rode toets: In-/uitschakelen, een gesprek beëindigen, een oproep weigeren
10	Directe kiestoets 2 (navigatie naar rechts)
11	Cameratoets
12	# hekje-toets <i>In stand-by modus ingedrukt houden om de stille modus te activeren/deactiveren.</i>

	In Bewerkmodus; <i>van invoermethode wisselen.</i>
13	Toets noodoproep
14	Polifonische luidsprekers
15	Hoofdtelefoonuitgang (3,5mm)
16	Micro USB-laadpoort
17	Toets volumeverhoging (+)
18	Zaklamp <i>Houd de toets volumeverhoging 17 of volumeverlaging 19 ingedrukt om de zaklantaarn in/uit te schakelen</i>
19	Toets volumeverlaging (-)

Beschrijving van de voorzijde

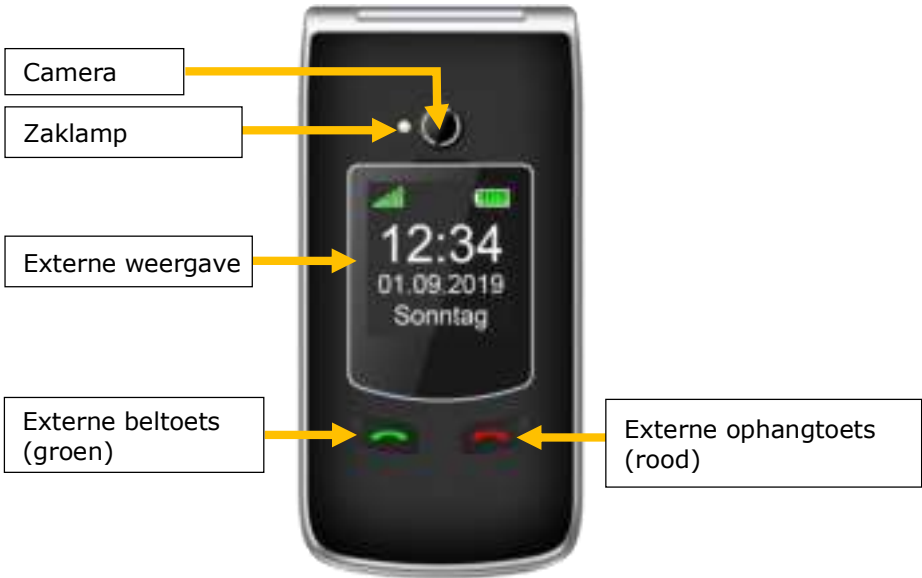

Wat is een simkaart?

Elke mobiele telefoon vereist een SIM-kaart (Subscriber Identity Module / Abonnee Identiteit Module); u kunt zonder de SIM-kaart geen telefoongesprekken voeren. De SIM-kaart is een microprocessor die uw gegevens en contacten opslaat. Hanteer de kaart daarom met zorg en ben voorzichtig wanneer u deze installeert of verwijdert. Houd de SIM-kaart buiten bereik van kleine kinderen.

De SIM-kaart en MicroSD-kaart installeren

1. De telefoon moet uitgeschakeld zijn en losgekoppeld van de lader.
2. Om de batterijklep op de achterzijde van de telefoon te verwijderen, drukt u met uw nagel op de inkeping onder de batterijklep.

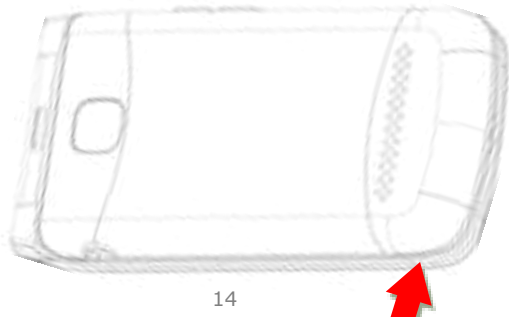

3. Indien de batterij al in het apparaat zit, verwijder deze a.u.b.
4. U zult 2 kaarthouders zien: links- en rechtsboven voor de SIM-kaart en rechtsonder voor de MicroSD-kaart.
Steek de SIM-kaart voorzichtig in de SIM-kaartsleuf (1). Zorg ervoor dat de vergulde contacten op de kaart omlaag zijn gericht en het afgeknipte hoekje naar links is gericht.
5. Steek de MicroSD-kaart voorzichtig in de MicroSD-kaartsleuf (2) en vergrendel deze eventueel op zijn plek.

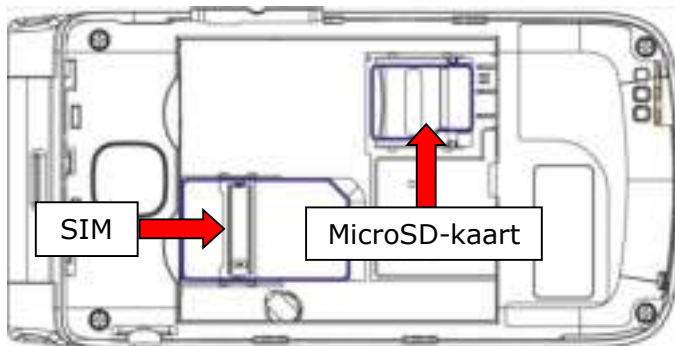

De Batterij installeren

Stem de vergulde contacten van de batterij af op de corresponderende contacten van de telefoon.

1. Druk op het andere uiteinde van de batterij totdat deze vast klikt.
2. Druk de batterijklep op het apparaat totdat deze op zijn plek klikt.

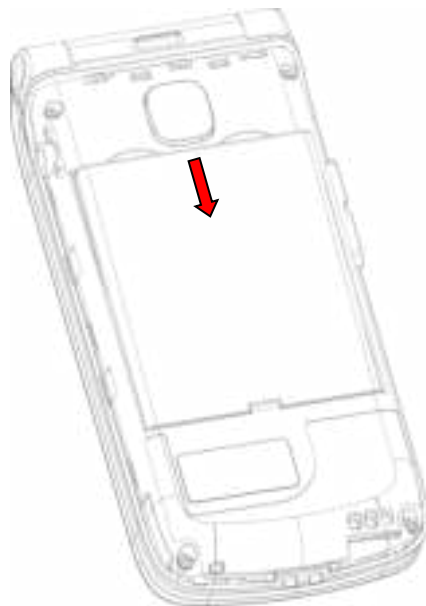

De batterij opladen

U kunt de batterij van de *SL595plus* op twee manieren opladen:

A. Laadstation

B. Lader

1. Steek de laadstekker in de telefoon.
2. Sluit de lader aan op het stopcontact.
3. Het kan enkele uren duren totdat de batterij is opgeladen. Als de telefoon wordt opgeladen terwijl deze is uitgeschakeld, zal het enkele seconden duren totdat de laadindicator op de display verschijnt.
4. Als de telefoon wordt opgeladen terwijl deze is ingeschakeld, zal de batterijindicator geleidelijk aan verhogen. De batterij is volledig opgeladen zodra de batterijindicator niet langer verhoogt.
5. Koppel de lader los van het netwerk en van het apparaat wanneer deze niet meer nodig is!

Opmerking: Wanneer u de batterij voor het eerst oplaadt, dient dit minstens 12 uur te duren.

De telefoon in/uitschakelen

Zorg ervoor dat de SIM-kaart in de telefoon zit en de batterij is opgeladen.

1. Houd de *rode toets* op het hoofdtoetsenpaneel 2-3 seconden ingedrukt om de telefoon in te schakelen.
2. Als de pincode is geactiveerd, dan vraagt de telefoon nu om uw pincode; voer hem in en bevestig uw invoer met *OK*.
3. Selecteer uw taal en bevestig uw selectie met *OK*.
4. Houd de *rode toets* 2-3 seconden ingedrukt om de telefoon uit te schakelen.

U kunt zonder SIM-kaart alleen alarmnummers bellen.

Opmerking: Als u 3 keer een verkeerde pincode invoert, dan zal de telefoon u om de PUK-code vragen die samen met de SIM-kaart is geleverd.

Stand-by

Als u de telefoon voor een kort tijdje niet gebruikt, zal de telefoon automatisch op stand-by modus schakelen. Druk op een willekeurige toets om deze modus te verlaten.

Inkomende oproepen kunnen in stand-by modus worden beantwoord.





Display (Homescherm)

1	2	3
4		
5		
6		
7	8	

1. Ontvangststerkte
2. Symbooltjes
3. Batterijstatus
4. Netwerkprovider
5. Tijd
6. Datum
7. Menu
8. Telefoonboek

Displaysymbooltjes



	Ontvangststerkte <i>De verticale streepjes tonen de ontvangststerkte van uw netwerkprovider.</i>
	Nieuwe SMS <i>Dit symbooltje geeft aan dat u een nieuw bericht hebt ontvangen. SIM-kaart heeft een ongelezen bericht. Het symbooltje 📧 knippert wanneer het Postvak IN vol is. U dient enkele berichten te wissen om nieuwe berichten te kunnen ontvangen.</i>
	Hoofdtelefoon <i>Dit symbooltje wordt weergegeven wanneer een hoofdtelefoon is aangesloten.</i>
	Gemiste <i>Dit symbooltje wordt weergegeven wanneer u een oproep niet hebt beantwoord.</i>
	Belsignaal <i>Alleen beltoon Vibreren en beltoon</i>
	Oproepdoorschakeling <i>Dit symbooltje wordt weergegeven wanneer alle oproepen worden doorgeschakeld.</i>

	<p>Wekker <i>Dit symbooltje wordt weergegeven wanneer de alarmklok is ingeschakeld.</i></p>
	<p>Bluetooth <i>Dit symbooltje wordt weergegeven wanneer Bluetooth is ingeschakeld.</i></p>
	<p>Batterijindicator <i>Dit symbooltje verandert van kleur op basis van de batterijstatus:</i></p> 

Hoofdtelefoon/Bluetoothmodus

Als er een hoofdtelefoon verbonden is (ook een Bluetooth-hoofdtelefoon), dan kunt u oproepen beantwoorden met de toets op de hoofdtelefoon.

Menufunctie

Druk in het standaard scherm op de linker menutoets () om het *Hoofdmenu* te openen en op de rechter menutoets () om de *Contacten* te openen.

Druk op "Pijltoets omhoog" om de *Berichten* te openen en druk op "Pijltoets omlaag" om de *Fotocontacten* te openen.

U kunt in bepaalde menu's de toetsen *I* en *II* gebruiken om naar rechts en links te navigeren.

Gespreksfuncties

Gesprek

1. Voer het telefoonnummer samen met het interlokaal nummer in en druk op de *groene toets*. Internationale Oproepen: Voordat u het interlokale nummer invoert, dient u het symbooltje + in te voeren door tweemaal op * te drukken en ook de landcode (of regiocode) in te voeren. (Verwijder eventueel de 0 vóór het interlokale nummer).
2. Druk op de rechter menu-toets *Wissen* om het cijfer links van de cursor te wissen.
3. Druk op de *groene toets* om het nummer te bellen.

Oproepen plaatsen via het telefoonboek

Als u contacten hebt opgeslagen in het telefoonboek, kunt u oproepen plaatsen vanuit Contacten.

1. Druk op menu-toets 'rechts' op het standaard scherm om het telefoonboek te openen.
2. Gebruik de navigatietoetsen om omhoog of omlaag te scrollen naar het gewenste telefoonnummer.
3. Druk op de *groene toets* om het nummer te bellen.

4. Druk op de *rode toets* om het gesprek te annuleren of beëindigen.

Oproepen plaatsen vanuit Fotocontacten

Druk in stand-by modus op *Navigatietoets Omlaag*.

U kunt hier tot 8 fotocontacten selecteren. Blader met de *Pijltoetsen* naar het gewenste fotocontact en druk vervolgens op de *Beltoets* (groene toets).

De geselecteerde foto verschijnt in de fotocontactlijst. Ga als volgt te werk om een foto aan dit contact toe te wijzen:

Fotocontact creëren

1. Druk in stand-by modus op *Navigatietoets Omlaag* om het fotocontactmenu te openen.
2. Gebruik de pijltoetsen om te bladeren.
3. Druk voor het bewerken van een foto op de *linker menutoets* (bewerken/optie), selecteer *bewerken* en bevestig met de *linker menutoets* (OK).
4. Voer de naam in op de eerste regel.
5. Voer het telefoonnummer in op de tweede regel.
6. Druk voor de derde regel op de *linker menutoets* "Selecteren" en voeg een foto toe; u kunt het volgende selecteren:
 - a. *Uit bestand selecteren*: Selecteer een foto die u al hebt opgeslagen.

- b. *Van de camera*: Rechtstreeks een foto nemen met de camera
7. Nadat u het contact eenmaal hebt bewerkt, druk op de *rechter menutoets* (Terug) en bevestig met de *linker menutoets* (Ja) om op te slaan.

Belangrijk: De afbeelding voor het fotocontact kan maximaal 192 x 256 pixels en maximaal 12 KB zijn. De SL595plus-camera heeft zijn eigen resolutie voor de fotocontacten (druk in de fotomodus op toets 1 om de resolutie te veranderen)

Opmerking: U hebt een MicroSD-geheugenkaart van tot 16 GB nodig om meerdere afbeeldingen op te slaan. (Niet inbegrepen in de accessoires)

Een oproep beantwoorden

Wanneer u een oproep ontvangt en de telefoon rinkelt of trilt, dan zal het nummer of de naam op de display verschijnen.

1. Als u de oproep wilt beantwoorden, druk dan op de *groene toets* op de voorzijde van de telefoon of open het en druk op de *groene toets* of op *OK*.
2. U kunt de oproep ook automatisch beantwoorden door de telefoon te openen; ga a.u.b. naar het volgende menu-onderwerp:

Instellingen - Gesprek instellingen - Antwoordstand: vink “**Uitklappen om te beantwoorden**” en druk vervolgens op de *rechter menutoets* (Gedaan).

3. Druk op de *rode toets* als u een oproep wilt weigeren.
4. U kunt de zijtoets gebruiken om een inkomende oproep te dempen.

Functies tijdens een gesprek

Druk tijdens een gesprek op de toets *Opties* om de volgende functies te openen:

In de wacht zetten:

Een gesprek in de wacht zetten.

Enkele oproep beëindigen:*

Het gesprek beëindigen.

Nieuw Gesprek:

Een andere oproep plaatsen.

Contacten:

Contacten openen.

Gesprekslogboeken:

De lijst met oproepen openen.

Berichten:

De berichten openen.

Dempen:

De microfoon in-/uitschakelen.

DTMF:

Toetstonen in-/uitschakelen.

*Opmerking: De menuonderwerpen gemarkeerd met * moeten worden ondersteund door de SIM-kaart. Neem voor meer informatie a.u.b. contact op met uw netwerkprovider.*

Hands-free

U kunt tijdens een gesprek op de *rechter menutoets* drukken om de hands-free functie in/uit te schakelen.

Wanneer de telefoon is gesloten, drukt u tijdens een gesprek op de groene toets om de hands-free functie in/uit te schakelen.

Menu

1. Telefoonboek

1. Contacten
2. Nieuw contact toevoegen
3. Snelkiezen
4. Direct kiezen
5. Fotocontacten
6. Instellingen

2. Berichten

1. Schrijf SMS
2. Postvak IN
3. Concepten
4. Postvak UIT
5. Verzonden berichten
6. Broadcastberichten
7. Voicemailserver
8. Instellingen

3. Gesprekken

1. Gemiste
2. Geplaatste oproepen
3. Ontvangen oproepen

4. Logboek

4. Extra's

1. Wekker
2. Gebeurtenissen
3. Rekenmachine
4. Diensten

5. Multimedia

1. Camera
2. Foto's tonen
3. FM radio
4. Bestandsbeheer

6. Instellingen

1. Profiel (tooninstellingen)
2. SOS-instellingen
3. Telefooninstellingen
4. Gespreksinstellingen
5. Netwerkinstellingen
6. Beveiligingsinstellingen
7. Verbindingen
8. Fabrieksreset

Telefoonboek

U kunt tot *250* telefoonnummers opslaan in uw SL595plus-telefoon. Er kunnen tot *250* telefoonnummers worden opgeslagen op de SIM-kaart.

Toegang tot uw telefoonnummers

U hebt twee manieren op naar Contacten te gaan:

1. Druk in de standaard modus op de *rechter menutoets*
2. Druk in de standaard modus op de *linker menutoets*, selecteer *Contacten* en druk ter bevestiging op *OK*

Opmerking:  *Symboliseert een invoer op de SIM-kaart.*

 *Symboliseert een invoer op de telefoon.*

Nieuw contact

1. Selecteer *Nieuwe contact toevoegen* in het menu *Contacten*
2. Selecteer het gewenste geheugen: *SIM-kaart* of *telefoon*

SIM-geheugen: Alleen *Naam* en *Nummer* kunnen worden opgeslagen.

3. *Telefoongeheugen:* *Naam*, *Nummer* en *Kiestoon* kunnen worden opgeslagen.

4. Druk op *Opties* en *Opslaan* om het contact op te slaan.

Een contact bewerken

1. Kies een naam, druk op *Opties*, selecteer *Bewerken* en druk ter bevestiging op *OK*
2. Wanneer u de veranderingen tijdens het bewerken van contacten wilt opslaan, druk dan op *Opties*, selecteer *Opslaan* en druk ter bevestiging op *OK*

Alle contacten wissen uit Telefoonboek of SIM-kaart

1. Selecteer *Hoofdmenu - Contacten* en druk op *OK*
2. Selecteer *Instellingen* en druk op *OK*
3. Selecteer *Alle contacten verwijderen* en druk op *OK*
4. Selecteer *Van SIM* of *Van telefoon* en druk op *OK*
5. Druk nogmaals op *OK* om het wissen te bevestigen.

Alle contacten kopiëren van Telefoon of SIM-kaart

1. Selecteer *Hoofdmenu - Contacten* en druk op *OK*
2. Selecteer *Instellingen* en druk op *OK*
3. Selecteer *Contacten kopiëren* en druk op *OK*
4. Selecteer *Van SIM* of *Van telefoon* en druk op *OK*
5. Druk nogmaals op *OK* om het kopiëren te bevestigen.

Snelkiezen

1. Selecteer *Hoofdmenu - Contacten* en druk op *OK*

2. Selecteer *Snelkiezen* en druk op *OK*

U kunt de functie *Snelkiezen* op *aan* of *uit* instellen.

U kunt tot op 8 nummers opslaan als snelkiesnummers (2-9)

1. Selecteer *Nummer instellen* en druk op *OK*.

2. Selecteer het gewenste nummer (2-9) en druk op *Opties*.

3. Druk op *Bewerken* om te bewerken.

4. Selecteer de gewenste naam in de contacten en druk op *OK*
(de gewenste naam moet al zijn opgeslagen in *Contacten*).

Houd op het standaard scherm het gewenste nummer (2-9) 2-3 seconden ingedrukt om het toegewezen nummer te selecteren.

Directe kiesnummers I – II (M1/M2)

1. Selecteer *Menu, Contacten* en druk op *OK*

2. Selecteer *Directe kiesnummers I – II* en druk op *OK*

U kunt hier de nummers I en II bewerken.

Als u in de standaard modus op de toets I of II drukt, dan zal de SL595plus het opgeslagen telefoonnummer kiezen.

Berichten

U kunt berichten zenden en ontvangen: *SMS/MMS*, al hangt dit echter af van uw telefoonmaatschappij. Neem voor meer informatie a.u.b. contact op met uw telefoonmaatschappij.

Schrijf SMS

1. Selecteer *Menu, Berichten* en druk op *OK*
2. Druk op *Schrijf SMS*
3. Selecteer *SMS* of *MMS* en druk op *OK*

Tekstinvoer

De volgende functies zijn beschikbaar:

- Druk op *0* om een spatie in te voegen.
- Druk op de toets *** om speciale karakters toe te voegen. U kunt de "*Pijltoetsen*" en toetsen "*I*" en "*II*" gebruiken om naar de gewenste symbolen te navigeren.
- Gebruik de pijltoetsen om de cursor naar links of rechts te bewegen.
- Druk op de *rechter menutoets* (Wissen) om een letter te wissen en houd de *rechter menutoets* (Wissen) ingedrukt om de hele tekst te wissen.

- Druk op de toets # om te wisselen tussen kleine letters, hoofdletters en woordherkenning: *eZi (woordherkenning) De, DE, de, 123* en let op het symbooltje linksboven in de hoek van het scherm.

Woordherkenning

Voer het gewenste woord in door slechts **eenmaal** op de toetsen te drukken voor elke individuele letter. Het woord verandert gebaseerd op welke toetsen u indrukt.

Type bijvoorbeeld **"Hallo"** door op de toetsen **"42556"** te drukken en druk vervolgens op **"OK"** om de invoer te bevestigen.

Druk nadat u het hele bericht hebt opgesteld op *Opties* en selecteer *Zenden*.

U kunt hier één of meer *contacten* toevoegen aan het *bericht*.

Overige Opties:

Het aantal gebruikte karakters wordt rechtsboven in de hoek van de display weergegeven.

Druk nadat u het hele bericht hebt opgesteld op *Opties* en selecteer *Zenden*.

U kunt hier één of meer *contacten* aan het *bericht*.

Overige opties:

Symbool invoeren, Invoer wijze, Details gebruiken en Opslaan.

Postvak IN

U kunt in dit menu nieuwe of al gelezen *berichten* bekijken. De telefoon zal afhankelijk van de modus trillen of rinkelen terwijl de groene LED knippert wanneer u een nieuw *bericht* ontvangt. Bovendien zal in de stand-by-modus het symbooltje  op de display verschijnen. Druk op *Opties* voor de volgende functies:

Antwoorden, Bellen, Opnieuw beëindigen, Wissen en Geavanceerd.

Opmerking: Als het geheugen voor korte berichten vol is, zal het symbooltje knipperen op het stand-by scherm. Wis a.u.b. enkele berichten zodat u weer nieuwe berichten kunt ontvangen.

Postvak UIT

Het *Postvak UIT* slaat niet-verzonden SMS-berichten op.

Concepten

U kunt in *Concepten* uw opgeslagen SMS-berichten zien.

Verzonden berichten

U kunt in dit menu de *berichten* zien die al zijn verzonden. De volgende functies zijn beschikbaar:

*Opnieuw verzenden, Wissen, Nummer gebruiken, Kopieer naar SIM * en Verplaats naar SIM-kaart *.*

**Deze optie hangt af van waar de SMS was opgeslagen.*

Broadcastberichten

Deze berichtendienst laat u informatieberichten met verschillende onderwerpen ontvangen in uw omgeving, zoals weerberichten, verkeersinformatie, enz.

Voicemailserver

Stembericht is een netwerkfunctie. Als een stembericht is ontvangen, zal de ontvangst van een nieuw bericht worden weergegeven op de display van uw telefoon.

1. Selecteer *Menu, Berichten* en druk op *OK*
2. Selecteer *Instellingen* en druk op *OK*
3. Selecteer *SMS* en druk op *OK*
4. Selecteer *SIM* en druk op *OK*
5. Selecteer *Voicemailbox* en druk op *OK*
6. Selecteer 1. <Spatie> en druk op *Opties*
7. Kies *Selecteren* of *Bewerken*
8. Als u *Bewerken* kiest, voer dan een *Naam* en het *Nummer* in van uw voicemailboxnummer.

Op het standaard scherm: Houd cijfer 1 ingedrukt en uw telefoon zal het nummer kiezen dat is opgeslagen in de *Voicemailbox*.

Opmerking: Deze service moet worden ondersteund door uw netwerkprovider.

Instellingen

SMS-instelling:

U kunt hier uw SMS-instellingen instellen. De volgende functies zijn beschikbaar:

SIM (Profielinstellingen):

U kunt hier o.a. het nummer van uw berichtenservicecentrum (SMSC) (afhankelijk van uw netwerkbeheerder) en andere SMS-instellingen instellen.

Geheugenstatus:

U kunt met deze optie de SMS-geheugenstatus van uw simkaart en telefoon weergeven.

Tekstberichtsteller:

Telt het aantal tekstberichten dat u hebt verzonden en ontvangen.

Verzonden berichten:

De opslag van verzonden berichten in/uitschakelen.

Voorkeursopslag:

Selecteer de locatie voor de SMS van *Telefoon* of *SIM*

Gesprekken

Oproeplijst

Uw telefoon slaat lijsten op met *gemiste oproepen*, *geplaatste oproepen* en *Ontvangen oproepen*.

De meest recente registraties staan boven in de lijst.

Gebruik *Opties* om de volgende functies te openen:

Bekijken, *Bellen*, *SMS verzenden*, *MMS verzenden*, *Opslaan in telefoonboek* en *Wissen*.

Oproeplogboeken verwijderen

U kunt de oproeplijsten *gemist*, *gebeld* en *ontvangen* afzonderlijk wissen of *alle* oproeplijsten tegelijkertijd.

Extra's

Wekker

U kunt tot op 5 wekkers instellen.

De wekker instellen:

1. Selecteer een wekker en druk op *Bewerk*.
2. De wekker instellen: *Aan* of *Uit* (gebruik *I* en *II*), *Tijd*, *Herhalen* en *Alarmtype*.
3. U kunt het alarm opslaan door op de linker menu-toets *Opslaan* te drukken in het menu-onderwerp *Tijd*.

Wanneer het alarm klinkt, dan kunt u op de toets *Stop* drukken om het te stoppen of op de toets *Uitstel* drukken. In dit geval sluimert de wekker en gaat na ongeveer 5 minuten weer af.

Gebeurtenissen

U kunt hier evenementen invoeren.

Gebeurtenissen toevoegen:

Druk op *Opties* en selecteer *Toevoegen*.

Voer de gewenste gegevens in.

Om de gebeurtenis op te slaan drukt u op *Opties* en *Opslaan*.

Het Herinneringsmenu stelt de volgende *Opties* beschikbaar: Bekijken, Toevoegen, Bewerken, Wissen, Voltooid wissen, Alles wissen en Scherm.

Rekenmachine

U kunt uw mobiele telefoon met deze functie als een zakrekenmachine gebruiken. De zakrekenmachine kan de volgende algemene rekenkundefuncties uitvoeren.

Functies:

- Voer de cijfers in (1 tot 0).
- Druk op # voor decimaalteken.
- Druk op de pijltoetsen voor +, -;
- Druk op de M-toetsen voor \times , \div ;
- Druk op de cameratoets voor =.

Druk op *OK* voor de uitkomst en houd *Wissen* ingedrukt voor een nieuwe berekening.

Diensten

Dit is een service die moet worden ondersteund door uw netwerkprovider.

Multimedia

Camera

Druk op de toets *camera*!

Foto's nemen

Richt de cameralens op een positie of object en druk op de cameratoets om een foto te nemen. Nadat de momentopname is genomen, zal de foto op de display verschijnen en wordt deze automatisch opgeslagen.

Belangrijk: Gebruik a.u.b. een geheugenkaart (MicroSD tot 16 GB) om meerdere foto's op te slaan.

Gebruik *Opties* om de volgende instellingen te veranderen:

Foto's:

Opgeslagen foto's bekijken (in het formaat .JPG). U kunt foto's verzenden en ontvangen via *Bluetooth*.

De volgende functies zijn beschikbaar onder *Opties: Bekijken, Verzenden, Gebruiken, Hernoemen, Wissen, Sorteren, Opslaan* en *Foto-informatie*.

Camera instellingen:

Stel hier *Geluid van sluiters*, *LW*, *Antiflikkering* en *Uitsteltijd* in.

Foto instellingen:

Stel hier *Fotogrootte* en *Fotokwaliteit* in.

Witbalans:

Aanpassing aan het omgevingslicht.

Scènemodus:

Kies uit *Automatisch* en *Nachtmodus*

Effectinstellingen:

U kunt hier verschillende foto-effecten toevoegen.

Opslag:

Kies uit: *Telefoon* of *Geheugenkaart* (indien beschikbaar).

Instelling herstellen:

De standaard instelling herstellen.

De volgende functies zijn beschikbaar in de fotomodus:

Toets	Functie
1	Beeldresolutie wijzigen
2	Beeldkwaliteit
4	Witbalans
6	Zelfontspanner

I	Beeld onderbelichten (EV-)
II	Beeld overbelichten (EV+)

Afbeeldingen weergeven

Opgeslagen foto's bekijken (in het formaat .JPG). U kunt foto's verzenden en ontvangen via *Bluetooth*.

De volgende functies zijn beschikbaar onder *Opties: Bekijken, Verzenden, Gebruiken, Hernoemen, Wissen, Sorteren, Opslaan* en *Foto-informatie*.

FM radio

Met deze functie kunt u naar FM-radio luisteren. De volgende toetsen zijn beschikbaar in de FM-modus:

Toets	Functie
I (I)	Naar het vorige kanaal zoeken
II (II)	Naar het volgende kanaal zoeken
Pijltoets (omhoog)	Het volume verhogen
Pijltoets (omlaag)	Het volume verlagen
Fototoets	In-/uitschakelen

Beschikbare opties zijn:

Lijst met stations:

De opgeslagen kanalen afspelen, bewerken of verwijderen.

Handmatig zoeken:

Handmatig zoeken kanalen.

Automatisch zoeken:

Automatisch zoeken.

Sla huidig kanaal op:

Slaat het station op waar u momenteel naar luistert.

Bestandsbeheer

1. Selecteer *Menu, Multimedia* en druk op *OK*

2. Selecteer *Bestandsbeheer* en druk op *OK*

Gebruik het bestandsbeheer om uw bestanden en folders in het telefoongeheugen en op de geheugenkaart te regelen.

Openen:

Om de inhoud van de geselecteerde folder weer te geven.

Nieuwe folder:

Een nieuwe folder creëren.

Hernoemen:

Een folder hernoemen.

Wissen:

Een folder wissen.

Formatteren:

OPGELET! Met deze functie worden alle gegevens op het gegevensopslagapparaat gewist.

Foto's naar de computer kopiëren

Ga a.u.b. als volgt te werk om de foto's die u met de SL595plus-camera hebt genomen naar uw computer te kopiëren:

1. Sluit de telefoon aan op de via de meegeleverde micro USB-kabel.
2. Er verschijnt vervolgens een menu op de telefoon - selecteer "*Massaopslag*" en bevestig met "*OK*".
3. De computer zal de telefoon herkennen als een *Verwisselbare schijf*.
4. Gebruik Windows Explorer om de gegevens op de gebruikelijke wijze te verwerken of naar de computer te kopiëren.

Opmerking: Foto's zijn te vinden in de folder "*Foto's*".

Instellingen

Profielen (*geluidsinstellingen*)

1. Selecteer *Menu, Instellingen* en druk op *OK*
2. Selecteer *Profielen* en druk op *OK*

Geef de lijst van de profielmodus weer, inclusief: **Algemeen, Stil, Meeting, Buitenshuis.**

Selecteer de modus en open het optiemenu:

Activeren:

De profielmodus inschakelen.

Aanpassen:

Beltonen en andere geluiden naar wens instellen.

Reset:

Herstel naar standaardinstellingen.

De volgende beltooninstellingen zijn beschikbaar:

Signaaltype, Ringtype, Ringtoon, Ring volume, Berichten, SMS volume, Toetstoon, Toetstoonvolume, Ingeschakeld, Uitschakelen en Systeemtoon (systeemtoon voor foutmeldingen, lage batterij, enz.).

SOS

De SOS-functie is een simpele functie waarmee levens kunnen worden gered tijdens kritieke noodgevallen. U kunt maximaal 5 SOS-contacten en één SMS opslaan. Deze nummers, die u de ene na de andere dient op te slaan, worden automatisch gebeld in een noodgeval als u op de noodoproep toets. Er zal tijdens een noodoproep een waarschuwingsgeluid klinken, zodat de gebelde persoon weet dat het om een noodgeval gaat. Er wordt bovendien een nood-SMS verzonden naar alle opgeslagen nummers! Als het eerste nummer niet bereikbaar is, wordt het volgende nummer automatisch gebeld, enz.

Als er geen alarmnummer is opgeslagen of uw telefoonkaart is leeg of u bent in een netwerk in het buitenland (bijv. roaming is niet geactiveerd), dan kunt u nog steeds 112 of andere alarmnummers bellen door de cijfertoetsen te gebruiken.

Zodra de SOS-noodoproep wordt beantwoord, schakelt de telefoon op hands-free modus.

Opgelet:

Als de doorschakelingsfunctie is geactiveerd voor uw SOS-contacten, zorg er dan a.u.b. voor dat de activering van de doorschakeling minstens 20 seconden is.

Opmerking:

- Als u de noodoproep wilt stoppen of annuleren, druk dan op de *rechter menutoets* of op de *SOS-toets*.
- Wanneer u een Prepaid kaart gebruikt: Zorg ervoor dat uw prepaid kaart altijd krediet bevat, omdat privé alarmnummers anders niet kunnen worden gebeld.

Het internationale SOS-nummer 112 kan gewoonlijk ook buiten het netwerk van uw provider worden gebeld.

Opgelet: Als u alarmnummers opslaat zoals ambulance, brandweer, enz., dient u voorafgaande kennisgeving te geven aan de betreffende instituties. Wij zijn niet aansprakelijk voor mogelijk opgelopen kosten als u per ongeluk een noodoproep plaatst.

Belangrijk:

De hands-free functie is automatisch ingeschakeld tijdens een noodoproep. Houd de telefoon niet tegen uw oor!

SOS

1. Selecteer *Menu*, *Instellingen* en druk op *OK*
2. Selecteer *SOS* en druk op *OK*

SOS-alarm

U kunt de *SOS-alarmtoon* in-/uitschakelen.

SOS Nummer

Stel in de gewenste volgorde tot 5 *SOS-nummers* in.

SOS SMS

Als de SOS-oproep is gestart en niet wordt beantwoord, dan zal deze tekst naar de *SOS-nummers* verzonden. U kunt deze tekst naar wens veranderen.

Telefooninstellingen

1. Selecteer *Menu*, *Instellingen* en druk op *OK*
 2. Selecteer *Telefooninstellingen* en druk op *OK*
- Dit menu stelt de volgende functies beschikbaar:

Tijd en Datum

Stel de *Tijdzone*, *Datum* en *Tijd* in.

Taal

U kunt in dit menu de weergavetaal instellen.

Gewenste invoermethode

U kunt in dit menu de gewenste invoermethode bepalen (*DE, de, 123 en Smart – woordherkenning*).

Schermb Extra's

Achtergrond:

Selecteer hier een afbeelding voor de schermachtergrond.

Externe schermachtergrond:

Selecteer hier een afbeelding voor de schermachtergrond.

Schermb kenmerken:

De display in- of uitschakelen.

LCD-achtergrondverlichting

Stel hier de schermverlichting en tijdsduur van de schermverlichting in.

Gespreksinstellingen

1. Selecteer *Menu, Instellingen* en druk op *OK*
2. Selecteer *Gespreksinstellingen* en druk op *OK*

U kunt van de volgende diensten gebruikt maken, vooropgesteld dat deze door uw netwerkprovider worden ondersteund:

Nummerherkenning

U kunt hier bepalen of uw nummer wel of niet zichtbaar is voor de persoon die u belt.

Wisselgesprek

U zult tijdens een gesprek worden geïnformeerd dat er een andere oproep binnenkomt. Druk op "OK" of op de linker menutoets "Antwoorden" om de oproep te beantwoorden. De eerste oproep blijft op de andere lijn; druk op de rode **Ophangtoets** als u de oproep niet wilt beantwoorden.

Oproepdoorschakeling

U kunt met deze netwerkdienst inkomende oproepen doorsturen naar een andere door u gespecificeerde telefoon. U kunt verschillende acties voor deze oproepdoorschakeling gelijktijdig activeren.

Blokkeren

U kunt met deze netwerkdienst uw oproepen blokkeren.

Herinnering voor gespreksduur

Er zal een signaaltoon klinken tijdens het gesprek

Antwoordstand

Selecteer hier de gewenste methode voor het beantwoorden van oproepen.

Netwerkinstellingen

1. Selecteer *Menu, Instellingen* en druk op *OK*
2. Selecteer *Netwerkinstellingen* en druk op *OK*

U kunt van de volgende diensten gebruik maken, vooropgesteld dat deze door uw netwerkprovider worden ondersteund:

Netwerk kiezen

De volgende opties zijn hier beschikbaar: Stel *Opnieuw zoeken, Netwerk kiezen* en *Selectiestand* in

Beveiligingsinstellingen

1. Selecteer *Menu, Instellingen* en druk op *OK*
2. Selecteer *Telefooninstellingen* en druk op *OK*

De volgende functies zijn beschikbaar:

SIM-beveiliging

pin-vergrendeling: Wanneer u het pinverzoek instelt op *Aan* of *Uit*, dan zult u worden gevraagd de juiste *Pincode* van de *SIM-kaart* in te

voeren en u kunt vervolgens de pincode van de *SIM-kaart* op elk gewenst moment veranderen.

PIN/PIN2 veranderen: Om het wachtwoord te veranderen, dient u het huidige en vervolgens de nieuwe wachtwoorden in te voeren:

PIN of *PIN2*

Telefoonblokkering

Telefoonblokkering: Wanneer u het pinverzoek instelt op *Aan* of *Uit*, dan zult u worden gevraagd het juiste *Telefoonwachtwoord* van de telefoon in te voeren.

Het wijzigen van het wachtwoord: Om het wachtwoord te veranderen, dient u het huidige en vervolgens tweemaal het nieuwe wachtwoord in te voeren.

Verbindingen

1. Selecteer *Menu*, *Instellingen* en druk op *OK*
2. Selecteer *Verbindingen* en druk op *OK*

Dit menu stelt de volgende functies beschikbaar:

Bluetooth

U kunt via Bluetooth uw telefoon verbinden met een compatibel Bluetooth-apparaat.

En de volgende functies zijn beschikbaar:

Bluetooth:

Druk op de linker menutoets om de Bluetoothfunctie in of uit te schakelen.

Zichtbaar:

U kunt uw telefoon zodanig instellen dat deze kan worden herkend door andere Bluetooth-apparatuur.

Herkende apparaten:

U kunt in dit menu een verbinding tot stand brengen met Bluetooth-apparaten die al zijn herkend.

Zoek naar audiobron:

U kunt in dit menu een verbinding tot stand brengen met Bluetooth-audiobronnen.

Apparaatnaam wijzigen:

Verander hier de namen van de Bluetooth-apparaten.

Gebruik details:

Dit menu stelt de volgende functies beschikbaar: Stel *Audiopad* en *Opslaan* in en u kunt onder *Mijn adres* het MAC-adres van uw telefoon zien.

Zoek naar Bluetooth-audiobron

1. Druk op *OK* om te beginnen met zoeken naar een ander Bluetooth-apparaat.
2. Selecteer het gewenste apparaat en druk op *Koppelen*.

3. Als u een ander Bluetooth-apparaat verbindt, dan zult u een *wachtwoord* moeten invoeren. Bevestig het wachtwoord met *OK*. U zult onder *Opties* de volgende functies aantreffen: *Verbinden*, *Hernoemen*, *Autoriseren*, *Wissen* en *Alles wissen*.

Data account

U moet een data account creëren om de MMS-functie te kunnen gebruiken.

De configuratie van een data account is afhankelijk van de gegevens van uw netwerkprovider.

Belangrijk: Neem a.u.b. contact op met uw netwerkprovider, zodat deze de configuratiegegevens voor de MMS-instellingen naar u stuurt.

Belangrijk: Neem a.u.b. contact op met uw netwerkprovider, zodat deze de configuratiegegevens voor de MMS-instellingen naar u stuurt.

Fabrieksreset

U kunt met deze functie de telefooninstellingen terugstellen op de standaard fabriekswaarden.

U moet een wachtwoord invoeren om de fabrieksinstellingen te kunnen herstellen. Het standaard wachtwoord is: *0000*.

Specificaties

** De gebruikstijd van de batterij hangt af van de SIM-kaart, het netwerk, gemaakte instellingen, de gebruikswijze en omgevingsomstandigheden.*

Netwerk dual-band:	GSM 900/1800
Batterij:	Li-ion 3,7V - 800mAh
Afmetingen:	101,8 x 50,5 x 18,5mm
Standbytijd:	< 250 uur*
Gesprekstijd:	< 350 minuten*
Lader:	5V - 500mAh
Aansluiting:	MicroUSB
SAR hoofd:	0,399W/kg
SAR lichaam:	0,883W/kg

Opmerking:

*Gedetailleerde technische gegevens zijn te vinden op de homepage **www.beafon.com**.*

Probleemoplossing

Mocht u problemen of onregelmatigheden ervaren bij het gebruik van de telefoon, raadpleeg dan de informatie in de volgende tabel. Als u een bepaald probleem niet kunt verhelpen met de volgende informatie, neem dan a.u.b. contact op met de winkel waar u de telefoon hebt aangeschaft.

De telefoon schakelt niet in:

- Controleer of de batterij correct in de telefoon is geplaatst.
- Controleer de conditie van de accu, laad de batterij op of vervang deze.
- Controleer of de juiste pincode is ingevoerd.
Als er 3 maal een verkeerde pincode is ingevoerd, wordt de simkaart geblokkeerd en moet u de PUK-code invoeren (neem contact op met uw provider voor uw PUK-code).

Simkaartstoring:

- Vuil op de contactpunten van de simkaart? Reinig de contactpunten van de simkaart.
- De simkaart is verkeerd ingestoken; plaats de simkaart op de juiste wijze.

- De simkaart functioneert niet of is beschadigd? Laat uw simkaart controleren door uw netwerkbeheerder.

De netwerkverbinding kan niet tot stand worden gebracht:

- Slechte ontvangst? Ga naar een open ruimte of ga bij een raam staan als u zich in een gesloten ruimte bevindt.
- U bent buiten bereik van het mobiele netwerk. Neem a.u.b. contact op met uw netwerkbeheerder voor meer informatie over het dekkinggebied.
- De simkaart is ongeldig. Neem contact op met uw telefoonmaatschappij.

Slechte gesprekskwaliteit:

- Slechte kwaliteit van de netwerkverbinding te wijten aan de netwerkprovider? Druk op de einde-toets en selecteer opnieuw. U wordt mogelijk omgeleid naar een netwerkverbinding of telefoonlijn met een betere kwaliteit.
- Slechte kwaliteit van de lokale telefoonlijn? Druk op de einde-toets en selecteer opnieuw. U wordt mogelijk omgeleid naar een netwerkverbinding of telefoonlijn met een betere kwaliteit.
- Zet het volume hoger.

Ik kan geen SMS ontvangen of sturen.

- Controleer de MMS-instellingen in het menu: Instellingen – Verbindingen – Data account.
- U bent buiten bereik van het mobiele netwerk. Neem a.u.b. contact op met uw netwerkbeheerder voor meer informatie over het dekkingsgebied.
- De simkaart is ongeldig. Neem contact op met uw telefoonmaatschappij.

Er kan niet worden gebeld:

- Controleer het telefoonnummer en probeer het nogmaals.
- Hebt u blokkeren geactiveerd? Schakel in dit geval alle blokkeringen uit.
- Controleer of de simkaart geregistreerd is bij het netwerk.
- Controleer of uw simkaart voldoende krediet bevat.

U ontvangt geen inkomende oproepen:

- Controleer of de simkaart geregistreerd is bij het netwerk.
- Controleer of de telefoon is ingeschakeld.
- Controleer de signaalsterkte
- Hebt u blokkeren geactiveerd? Schakel in dit geval alle blokkeringen uit.

De display is zwart:

- Controleer de conditie van de accu, laad de batterij op of vervang deze.
- Controleer de achtergrondafbeelding.
- Is de telefoon nat geweest?

Geblokkeerde PIN:

- Controleer of de juiste pincode is ingevoerd. Als de pincode 3x incorrect wordt ingevoerd, dan wordt de simkaart vergrendeld en hebt u de PUK-code nodig: (Neem a.u.b. contact op met uw netwerkprovider voor uw PUK-code).

Opmerking: Als een specifiek probleem niet kan worden opgelost met behulp van de bovenstaande informatie, bezoek dan onze website www.beafon.com en selecteer de productpagina van uw telefoon en lees de veelgestelde vragen (FAQs) of neem contact op met de klantenservice. Probeer de telefoon niet zelf te repareren.

Beoogde bediening/beoogd gebruik

Telefoon

Als u de aanbevelingen hieronder volgt, dan voorkomt u dat de garantie vroegtijdig komt te vervallen en kunt u jarenlang van uw product genieten.

- Gebruik a.u.b. uitsluitend originele accessoires of accessoires die zijn goedgekeurd door de fabrikant van uw mobiele telefoon. Als u geen originele en/of goedgekeurde accessoires gebruikt, dan kan dit leiden tot slechte prestaties, schade aan de telefoon, persoonlijk letsel of aantasting van lokale apparatuur voor telecommunicatie.
- Schakel de mobiele telefoon uit voordat u deze reinigt. Gebruik een nat of antistatisch doekje om schoon te maken; gebruik geen chemicaliën of reinigingsmiddelen die de telefoon kunnen beschadigen.
- Omdat de mobiele telefoon elektromagnetische velden kan genereren, dient u deze niet in de buurt van magnetische voorwerpen te plaatsen, zoals een computer of harde schijf.
- Interferentie wordt gegenereerd wanneer de mobiele telefoon wordt gebruikt in de buurt van elektronische apparatuur, zoals een TV, telefoon, radio en computer.

- Laat de mobiele telefoon nooit in de zon liggen of in een omgeving met krachtige straling, omdat hoge temperaturen de levensduur van de elektronische onderdelen aanzienlijk kunnen verminderen.
- Zorg ervoor dat de mobiele telefoon altijd droog blijft, omdat vloeistoffen het geïntegreerde circuit kunnen beschadigen.
- Druk nooit hard op de telefoon en laat deze niet vallen. Dat soort krachtige acties kunnen het circuit beschadigen.
- Probeer geen incompatibele apparaten op de telefoon aan te sluiten.
- Probeer de mobiele telefoon of de batterij niet te demonteren.
- Bewaar de mobiele telefoon niet samen met een ontvlambaar of explosief materiaal.
- Probeer de telefoon nooit op te laden zonder eerst de batterij aan te sluiten.
- De telefoon niet verven. De bewegende onderdelen kunnen door verf aan elkaar blijven plakken, waardoor de juiste werking wordt aangetast.
- Trek de voedingskabel uit het stopcontact om het apparaat los te koppelen van de netspanning. Het apparaat moet daarom zodanig te worden geplaatst dat u te allen tijde onbelemmerde toegang hebt tot het stopcontact, zodat u de stekker in noodgevallen onmiddellijk uit het stopcontact kunt trekken. Trek, om het risico op brand te voorkomen, na elk gebruik van het apparaat altijd de stekker uit het stopcontact.

Alle aanwijzingen zijn gelijkelijk van toepassing op de telefoon, de batterij, de lader en alle accessoires. Mocht een van deze onderdelen defect zijn, stuur deze dan naar uw dealer. Het personeel zal u assisteren en indien nodig het apparaat repareren.

Batterij

- Uw telefoon wordt van stroom voorzien d.m.v. een oplaadbare batterij.
- Houd er rekening mee dat een nieuwe batterij niet zijn volledige lading zal bereiken totdat deze twee- of driemaal volledig is opgeladen en ontladen!
- Al kan de batterij honderden keren worden opgeladen en ontladen, deze zal uiteindelijk toch minder worden. Als de gebruikstijd (gespreks- en standbytijd) aanzienlijk korter is vergeleken met de normale gebruikstijd, dan dient u een nieuwe batterij aan te schaffen.
- Koppel de lader los van het netwerk en van het apparaat wanneer deze niet meer nodig is! Wanneer de batterij volledig ontladen is, dan kan het enkele minuten duren totdat de laadindicator op het scherm verschijnt of totdat u kunt bellen.
- Gebruik uitsluitend batterijen en laders die zijn goedgekeurd door de fabrikant van uw telefoon. Haal uw lader uit het stopcontact

wanneer deze niet in gebruik is. Laat de batterij nooit langer dan een week in de lader, omdat overbelasting de levensduur ervan kan inkorten.

- Een volledig opgeladen batterij zal met verloop van tijd ontladen wanneer niet in gebruik.
- Extreme temperaturen hebben een negatief effect op de prestaties van uw batterij.
- Gebruik de batterij uitsluitend waarvoor deze is bedoeld. Gebruik geen beschadigde laders of batterijen.
- Sluit de batterij nooit kort. Een onbedoelde kortsluiting kan optreden wanneer de positieve en negatieve polen van de batterij met elkaar contact maken d.m.v. een metalen voorwerp. Kortsluiting van de polen kan tot beschadiging aan de batterij of het contact makende voorwerp leiden.
- Gooi batterijen nooit in vuur, omdat er een risico op ontploffing bestaat! Batterijen kunnen ook ontploffen als deze beschadigd zijn. Batterijen moeten op correcte wijze worden verwijderd!
- Probeer batterijen nooit te openen of vernietigen. Als er vloeistof uit een batterij lekt, zorg er dan voor dat deze vloeistof niet in contact komt met de huid of ogen. In het geval van contact met huid of ogen, onmiddellijk afspoelen met veel water of contact opnemen met een arts.

- Verwijder batterijen in overeenstemming met officiële wetgeving (bijv. inzake recycling). Gooi batterijen nooit weg samen met huishoudelijk afval.
- Houd de temperatuur tussen 15°C en 25°C. Een telefoon met een te koude of warme batterij kan tijdelijk niet werken, zelfs al is de batterij volledig opgeladen. De batterijprestaties worden voornamelijk minder door temperaturen onder het vriespunt.

Verkeersveiligheid

Gebruik uw telefoon niet tijdens het rijden. Plaats de telefoon altijd veilig in zijn houder; plaats de telefoon niet op de passagiersstoel of op een plek waar deze kan vallen in het geval van een aanrijding of plotselinge remactie. Denk er aan: Verkeersveiligheid heeft altijd de prioriteit!

Gebruiksomgeving

Neem altijd de specifieke regelgeving in acht die van toepassing is in een bepaald gebied, en schakel de telefoon altijd uit wanneer het gebruik van mobiele telefoons verboden is, of als interferentie wordt veroorzaakt door de telefoon, of als er gevaarlijke situaties kunnen optreden.

Bewaar het apparaat altijd in zijn normale gebruikspositie.

Onderdelen van de telefoon zijn magnetisch. Metalen onderdelen kunnen door de telefoon worden aangetrokken en personen met hoorapparaten dienen de telefoon niet tegen het oor met een hoorapparaat te houden.

Plaats de telefoon altijd veilig in zijn houder, omdat metalen onderdelen kunnen worden aangetrokken door de telefoon. Plaats geen creditcards of andere magnetische media in de buurt van de telefoon, omdat de gegevens daarop kunnen worden gewist.

Elektronische apparatuur

De meeste moderne elektronische apparaten zijn voorzien van RF-afscherming (radiofrequentie). Bepaalde elektronische apparaten kunnen echter niet beschermd zijn tegen de RF-signalen van uw mobiele telefoon.

Pacemakers

De fabrikanten van pacemakers raden een minimale afstand van 20 cm aan tussen een mobiele telefoon en een pacemaker, om mogelijk interferentie met de pacemaker te voorkomen. Deze aanbevelingen komen overeen met het onafhankelijke onderzoek en de aanbevelingen van Onderzoek naar Draadloze Technologie. Voor personen met een pacemaker:

- U dient altijd een minimale afstand van 20 cm te behouden tussen de mobiele telefoon en de pacemaker wanneer de telefoon is ingeschakeld.
- U dient de telefoon niet in uw borstzak te bewaren.
- Wanneer u een mobiele telefoon gebruikt, dan dient u deze tegen het oor te houden dat het verst verwijderd is van uw pacemaker om het risico op interferentie te voorkomen.
- Als u van mening bent dat interferentie is opgetreden, schakel dan uw telefoon onmiddellijk uit.

Gehoorapparatuur

Sommige digitale mobiele telefoons kunnen interferentie veroorzaken met bepaalde hoorapparaten. Neem in dit geval a.u.b. contact op met de serviceprovider.

Andere medische apparatuur

Het gebruik van een radio, waaronder een mobiele telefoon, kan in bepaalde gevallen interferentie veroorzaken in de functionering van medische apparaten die onvoldoende zijn afgeschermd. Als u informatie nodig hebt om een medisch apparaat voldoende af te schermen tegen externe RF-energie of als u vragen hebt over andere onderwerpen, neem dan contact op met een arts of de fabrikant van het medische apparaat. Schakel uw telefoon uit in centra voor gezondheidszorg als dit wordt verzocht door borden, mededelingen of andere schriftelijke regels. Apparatuur gebruikt in ziekenhuizen of centra voor gezondheidszorg kan in bepaalde gevallen gevoelig zijn voor RF-energie.

Goedgekeurde locaties

Goedgekeurde locaties:

Schakel uw telefoon uit waar het gebruik van een mobiele telefoon verboden is.

Explosiegevaarlijke omgevingen

Schakel uw telefoon uit in omgevingen met een mogelijk explosieve atmosfeer en neem alle borden en instructies in acht. Vonken in deze gebieden kunnen een ontploffing of brand veroorzaken, wat tot ernstig- of zelfs fataal letsel kan leiden. Gebruikers worden aangeraden de telefoon uit te schakelen bij pompstations. Gebruikers worden er aan herinnerd dat restricties inzake het gebruik van radioapparatuur altijd moeten worden opgevolgd bij brandstofdepots (gebieden voor opslag en distributie van brandstof), in chemische fabrieken en in gebieden waar explosieven worden gebruikt. Gebieden met een mogelijk ontplofbare atmosfeer zijn vaak, maar niet altijd gemarkeerd. Deze zijn o.a. These e.g. benedendeks op schepen; in de buurt van transportpijpen en opslagfaciliteiten voor chemicaliën; voertuigen die vloeibaar petroleumgas gebruiken (zoals propaan of butaan); gebieden waar de lucht chemicaliën of deeltjes bevat zoals bloem, stof of metaalpoeder; andere gebieden waar u gewoonlijk wordt verzocht de motor van uw voertuig uit te schakelen.

Voertuigen

RF-signalen kunnen in bepaalde gevallen interferentie veroorzaken in het functioneren van incorrect geïnstalleerde of onvoldoende afgeschermd elektronische systemen in uw voertuig (bijv. elektronisch gestuurde benzine-inspuitsystemen, elektronische ABS-systemen (antiblokkeersystemen), elektronische cruisecontrol, airbagsystemen).

Neem a.u.b. contact op met de fabrikant van uw voertuig of de vertegenwoordiger daarvan voor meer informatie over uw voertuig. Wij raden u ook aan contact op te nemen met de fabrikant van de apparatuur die is geïnstalleerd in uw voertuig.

Recycling

Lever uw oude elektronische producten, batterijen, accu's en verpakkingsmaterialen altijd in bij specifieke inzamelpunten. U helpt op deze manier ongescheiden afvalverwerking te voorkomen en het hergebruik van natuurlijke grondstoffen te bevorderen.

Het doorgekruiste afvalbaksymbooltje op het product, de batterij, het  verpakkingsmateriaal en in de documentatie betekent dat elektrische en elektronische producten, batterijen en accu's aan het einde van hun levensduur gescheiden van het huishoudelijke afval moeten worden ingezameld. Deze regelgeving is van toepassing in de Europese Unie. Gooi deze producten niet weg met ongescheiden huishoudelijk afval.

Informatie

Certificeringinformatie (SAR)

Dit telefoonmodel voldoet aan de vereisten voor elektromagnetische velden. De SAR (specifiek absorptiepercentage) stelt een standaard waarde vast van 2,0W/kg als de gemiddelde waarde per 10 gram lichaamsweefsel, en dit type mobiele telefoon heeft een testwaarde van: 0,883W/kg, wat voldoet aan de Europese norm EN 62209-1. De SAR-waarden kunnen variëren op basis van nationale wetgeving en de netwerkband.

U kunt op elk gewenst moment een kopie van de verklaring van conformiteit downloaden op: <http://beafon.com/service/certification/>

Verklaring van conformiteit

Bea-fon Mobile GmbH verklaart hierbij dat het model SL595plus voldoet aan de essentiële vereisten en andere relevante bepalingen van de Richtlijn Radioapparatuur 2014/53/EU (RED). De volledige tekst van de verklaring van conformiteit kan op elk gewenst moment worden aangevraagd.

Disclaimer

- Bea-fon Mobile GmbH kan op geen enkele wijze aansprakelijk worden gesteld voor enigerlei relevant, indirect, speciaal, incidenteel of onvermijdelijk letsel veroorzaakt door het gebruik van dit product, inclusief letsel dat wel of niet voorspelbaar kan zijn.
- Wij wijzen nadrukkelijk elke verantwoordelijkheid en aansprakelijkheid af voor enigerlei verliezen veroorzaakt door natuurrampen (zoals aardbevingen, overstromingen, enz.) of andere ongelukken (waaronder opzettelijk- of accidenteel misbruik door de gebruiker in de context van deze ongelukken of andere ongewone omstandigheden), die buiten het bereik van onze aansprakelijkheid vallen.

Meer informatie

Als u nog vragen hebt of meer te weten wilt komen over een van onze apparaten, neem dan a.u.b. contact op met ons of bezoek onze website www.beafon.com.

Email: support@beafon.com

Service

Stuur defecte apparaat a.u.b. altijd samen met alle accessoires, zoals laders, stroomadapters, enz.

Voordat u het apparaat opstuurt, verwijder bovendien alle accessoires die zijn bevestigd voor bescherming of esthetische doeleinden. Wij kunnen niet aansprakelijk worden gesteld in het geval van verlies.

Stuur het aankoopbewijs a.u.b. alleen in kopie! Retour is niet mogelijk. Voor apparaten geretourneerd naar w-support.com buiten de garantieperiode, zal een kostenraming worden verstrekt. Dit geldt ook voor uitsluitingscriteria zoals vochtschade, bliksemschade, ongeautoriseerde interferentie, ontbrekend aankoopbewijs, enz.

Adres

BEAFON MOBILE GmbH
4722 Peuerbach
Enzing 4
Oostenrijk

