



renkforce

Ⓓ Bedienungsanleitung

Internet-DAB-Radio

RF-DAB-IR-1700

Best.-Nr. 2134020

Seite 2 - 39

ⒼⒷ Operating Instructions

Internet-DAB-Radio

RF-DAB-IR-1700

Item No. 2134020

Page 40 - 77

Ⓕ Notice d'emploi

Radio Internet-DAB

RF-DAB-IR-1700

N° de commande 2134020

Page 78 - 115

ⒼⓁ Gebruiksaanwijzing

Internet-DAB-Radio

RF-DAB-IR-1700

Bestelnr. 2134020

Pagina 116 - 153



	Seite
1. Einführung	3
2. Symbol-Erklärung	3
3. Bestimmungsgemäße Verwendung	4
4. Lieferumfang	4
5. Sicherheitshinweise	5
a) Allgemein	5
b) Netzteil	6
c) Batterien	7
6. Merkmale und Funktionen	7
7. Einzelteile und Bedienelemente	8
8. Aufstellung	10
9. Inbetriebnahme	10
a) Anschluss von Zusatzgeräten	10
b) Netzwerkanschluss	11
c) Anschluss der Wurfantenne	11
d) Einlegen/Wechsel der Batterien für die Fernbedienung	11
e) Elektrischer Anschluss	11
10. Bedienung	12
a) Ersteinrichtung	12
b) Grundfunktionen	15
c) Menü-Bedienung und Übersicht	16
d) Betriebsart Internet-Radio	19
e) Betriebsart Media-Center	20
f) Betriebsart DAB-Radio	21
g) Betriebsart FM-Radio	22
h) Favoriten	24
i) Bluetooth® Wiedergabe	28
j) Weckfunktion	29
k) Sleep-timer	30
l) Einstellungen	31
11. Handhabung	34
12. Behebung von Störungen	35
13. Wartung und Reinigung	37
14. Entsorgung	37
a) Produkt	37
b) Entsorgung von gebrauchten Batterien	37
15. Technische Daten	38
16. Konformitätserklärung	39

1. Einführung

Sehr geehrte Kundin, sehr geehrter Kunde,

wir bedanken uns für den Kauf dieses Produkts.

Dieses Produkt entspricht den gesetzlichen, nationalen und europäischen Anforderungen.

Um diesen Zustand zu erhalten und einen gefahrlosen Betrieb sicherzustellen, müssen Sie als Anwender diese Bedienungsanleitung beachten!



Diese Bedienungsanleitung gehört zu diesem Produkt. Sie enthält wichtige Hinweise zur Inbetriebnahme und Handhabung. Achten Sie hierauf, auch wenn Sie dieses Produkt an Dritte weitergeben. Heben Sie deshalb diese Bedienungsanleitung zum Nachlesen auf!

Bei technischen Fragen wenden Sie sich bitte an:

Deutschland: www.conrad.de

Österreich: www.conrad.at

Schweiz: www.conrad.ch

2. Symbol-Erklärung



Das Symbol mit dem Blitz im Dreieck wird verwendet, wenn Gefahr für Ihre Gesundheit besteht, z.B. durch einen elektrischen Schlag.



Das Symbol mit dem Ausrufezeichen im Dreieck weist auf wichtige Hinweise in dieser Bedienungsanleitung hin, die unbedingt zu beachten sind.



Das Pfeil-Symbol ist zu finden, wenn Ihnen besondere Tipps und Hinweise zur Bedienung gegeben werden sollen.



Dieses Symbol zeigt an, dass das Netzteil in Schutzklasse II aufgebaut ist. Es besitzt eine verstärkte oder doppelte Isolierung zwischen Netzstromkreis und Ausgangsspannung.



Das Symbol mit dem Haus weist den Benutzer darauf hin, dass das Gerät ausschließlich in geschlossenen Räumen betrieben werden darf.

3. Bestimmungsgemäße Verwendung

Das Produkt dient zur Wiedergabe von Internet-, DAB- und FM-Radiosendern. Außerdem kann Musik über Ihr Netzwerk oder eine Bluetooth®-Verbindung wiedergegeben werden. Zusätzlich ist eine Uhr mit Weckfunktion integriert.

Die Verbindung zum Internet und zu Ihrem Netzwerk kommt über WLAN oder ein Netzwerkkabel zu Stande.

Das beiliegende Netzteil ist nur für den Anschluss an 100-240 V/AC 50/60 Hz Wechselspannung zugelassen. Die Stromversorgung des Radiogerätes darf nur über das beiliegende Netzteil erfolgen.

Eine Verwendung ist nur in geschlossenen Räumen, also nicht im Freien erlaubt. Der Kontakt mit Feuchtigkeit, z.B. im Badezimmer u.ä. ist unbedingt zu vermeiden.

Aus Sicherheits- und Zulassungsgründen dürfen Sie das Produkt nicht umbauen und/oder verändern. Falls Sie das Produkt für andere Zwecke verwenden, als zuvor beschrieben, kann das Produkt beschädigt werden. Außerdem kann eine unsachgemäße Verwendung Gefahren wie z.B. Kurzschluss, Brand, Stromschlag, etc. hervorrufen.

Lesen Sie sich die Bedienungsanleitung genau durch und bewahren Sie diese auf. Reichen Sie das Produkt nur zusammen mit der Bedienungsanleitung an dritte Personen weiter.

Die Wortmarke Bluetooth® ist ein registriertes Warenzeichen der Bluetooth SIG, Inc. Der Gebrauch dieser Wortmarke wurde lizenziert.

Alle enthaltenen Firmennamen und Produktbezeichnungen sind Warenzeichen der jeweiligen Inhaber. Alle Rechte vorbehalten.

4. Lieferumfang

- Internet-DAB-Radio RF-DAB-IR-1700
- Netzteil
- Fernbedienung
- Batterien
- Audioleitung
- Wurfantenne
- Bedienungsanleitung

Aktuelle Bedienungsanleitungen

Laden Sie aktuelle Bedienungsanleitungen über den Link www.conrad.com/downloads herunter oder scannen Sie den abgebildeten QR-Code. Befolgen Sie die Anweisungen auf der Webseite.



5. Sicherheitshinweise



Lesen Sie sich die Bedienungsanleitung aufmerksam durch und beachten Sie insbesondere die Sicherheitshinweise. Falls Sie die Sicherheitshinweise und die Angaben zur sachgemäßen Handhabung in dieser Bedienungsanleitung nicht befolgen, übernehmen wir für dadurch resultierende Personen-/Sachschäden keine Haftung. Außerdem erlischt in solchen Fällen die Gewährleistung/Garantie.

a) Allgemein

- Das Produkt ist kein Spielzeug, es ist nicht für Kinder geeignet. Kinder können die Gefahren, die im Umgang mit elektrischen Geräten bestehen, nicht einschätzen.
- Dieses Gerät ist nicht dafür bestimmt, durch Personen (einschließlich Kinder) mit eingeschränkten physischen, sensorischen oder geistigen Fähigkeiten oder mangels Erfahrung und/oder mangels Wissen benutzt zu werden, es sei denn, sie werden durch eine für ihre Sicherheit zuständige Person beaufsichtigt oder erhielten von ihr Anweisungen, wie das Gerät zu benutzen ist.
- Lassen Sie das Verpackungsmaterial nicht achtlos liegen. Dieses könnte für Kinder zu einem gefährlichen Spielzeug werden.
- Schützen Sie das Produkt vor extremen Temperaturen, direktem Sonnenlicht, starken Erschütterungen, hoher Feuchtigkeit, Nässe, brennbaren Gasen, Dämpfen und Lösungsmitteln.
- Setzen Sie das Produkt keiner mechanischen Beanspruchung aus.
- Wenn kein sicherer Betrieb mehr möglich ist, nehmen Sie das Produkt außer Betrieb und schützen Sie es vor unbeabsichtigter Verwendung. Der sichere Betrieb ist nicht mehr gewährleistet, wenn das Produkt:
 - sichtbare Schäden aufweist,
 - nicht mehr ordnungsgemäß funktioniert,
 - über einen längeren Zeitraum unter ungünstigen Umgebungsbedingungen gelagert wurde oder
 - erheblichen Transportbelastungen ausgesetzt wurde.
- Gehen Sie vorsichtig mit dem Produkt um. Durch Stöße, Schläge oder den Fall aus bereits geringer Höhe wird es beschädigt.
- Beachten Sie auch die zusätzlichen Sicherheitshinweise in den einzelnen Kapiteln dieser Bedienungsanleitung.
- Beachten Sie auch die Sicherheitshinweise und Bedienungsanleitungen der übrigen Geräte, an die das Produkt angeschlossen wird.
- Wenden Sie sich an eine Fachkraft, wenn Sie Zweifel über die Arbeitsweise, die Sicherheit oder den Anschluss des Produktes haben.
- Lassen Sie Wartungs-, Anpassungs- und Reparaturarbeiten ausschließlich von einem Fachmann bzw. einer Fachwerkstatt durchführen.
- Sollten Sie noch Fragen haben, die in dieser Bedienungsanleitung nicht beantwortet werden, wenden Sie sich an unseren technischen Kundendienst oder an andere Fachleute.
- Alle Personen, die dieses Gerät bedienen, installieren, aufstellen, in Betrieb nehmen oder warten müssen diese Bedienungsanleitung beachten.



- Achten Sie während des Betriebs auf eine ausreichende Belüftung des Gerätes. Decken Sie Belüftungsöffnungen nicht durch Zeitschriften, Decken, Vorhänge o.ä. ab.
- Stellen Sie keine offenen Brandquellen wie brennende Kerzen auf oder direkt neben dem Gerät ab.
- Nehmen Sie das Gerät nicht in der Nähe von Badewannen, Swimmingpools oder spritzendem Wasser in Betrieb.
- Betreiben Sie das Gerät nicht unbeaufsichtigt.
- Benutzen Sie das Gerät nur in gemäßigttem Klima, nicht in tropischem Klima.

b) Netzteil

- Verwenden Sie zur Stromversorgung des Radiogerätes nur das mitgelieferte Netzteil.
- Die Fernbedienung darf ausschließlich mit Batterien betrieben werden.
- Das Netzteil ist in Schutzklasse II aufgebaut. Als Spannungsquelle darf nur eine ordnungsgemäße Netzsteckdose (100-240 V/AC 50/60 Hz) des öffentlichen Versorgungsnetzes verwendet werden.
- Um das Gerät vollständig vom Netz zu trennen, muss das Netzteil aus der Netzsteckdose gezogen werden.
- Die Netzsteckdose muss sich in der Nähe des Gerätes befinden und leicht zugänglich sein.
- Fassen Sie das Netzteil niemals mit feuchten oder nassen Händen an. Es besteht die Gefahr eines lebensgefährlichen elektrischen Schlages!
- Ersetzen Sie nie eine schadhafte Anschlussleitung des Netzteils. Sollte die Anschlussleitung beschädigt sein, ist das Netzteil unbrauchbar und muss entsorgt werden. Eine Reparatur ist nicht zulässig.
- Beachten Sie, dass das Anschlusskabel des Netzteils nicht gequetscht, geknickt, durch scharfe Kanten beschädigt oder anderweitig mechanisch belastet wird. Vermeiden Sie eine übermäßige thermische Belastung des Netzteils durch große Hitze oder große Kälte. Verändern sie das Netzteil nicht. Wird dies nicht beachtet, kann das Netzteil beschädigt werden. Ein beschädigtes Netzteil kann einen lebensgefährlichen elektrischen Schlag zur Folge haben.
- Sollte das Netzteil Beschädigungen aufweisen, so berühren Sie es nicht. Schalten Sie zuerst die zugehörige Netzsteckdose allpolig ab (z.B. über den zugehörigen Sicherungsautomaten und FI-Schalter) und ziehen Sie danach das Netzteil vorsichtig aus der Netzsteckdose. Betreiben Sie das Produkt auf keinen Fall mit beschädigtem Netzteil.
- Stellen Sie keine Gefäße mit Flüssigkeiten, z.B. Gläser, Eimer, Vasen oder Pflanzen auf das Gerät bzw. das Netzteil oder in seine unmittelbare Nähe. Flüssigkeiten könnten ins Gehäuseinnere gelangen und dabei die elektrische Sicherheit beeinträchtigen. Außerdem besteht höchste Gefahr eines Brandes oder eines lebensgefährlichen elektrischen Schlages! Schalten Sie in einem solchen Fall die zugehörige Netzsteckdose allpolig ab (z.B. Sicherungsautomat und FI-Schalter abschalten) und ziehen Sie danach das Netzteil vorsichtig aus der Netzsteckdose. Das Produkt darf danach nicht mehr betrieben werden, bringen Sie es in eine Fachwerkstatt.



c) Batterien



- Batterien gehören nicht in Kinderhände.
- Bewahren Sie Batterien außerhalb der Reichweite von Kindern auf. Ansonsten besteht die Gefahr, dass diese von Kindern oder Haustieren verschluckt werden. Suchen Sie im Falle eines Verschluckens sofort einen Arzt auf.
- Entfernen Sie die Batterien aus der Fernbedienung, wenn Sie sie längere Zeit nicht verwenden, um Beschädigungen durch Auslaufen zu vermeiden. Ausgelaufene oder beschädigte Batterien können bei Berührung mit der Haut Verätzungen verursachen. Benutzen Sie deshalb in diesem Fall geeignete Schutzhandschuhe.
- Alle Batterien sollten zum gleichen Zeitpunkt ersetzt werden. Das Mischen von alten und neuen Batterien kann zum Auslaufen der Batterien und zur Beschädigung der Fernbedienung führen.
- Batterien dürfen nicht kurzgeschlossen, zerlegt oder ins Feuer geworfen werden. Es besteht Explosionsgefahr!
- Herkömmliche nicht wiederaufladbare Batterien dürfen nicht aufgeladen werden, Explosionsgefahr! Laden Sie ausschließlich dafür vorgesehene Akkus und benutzen Sie geeignete Ladegeräte.
- Achten Sie beim Einlegen der Batterien auf die richtige Polung (Plus/+ und Minus/- beachten).







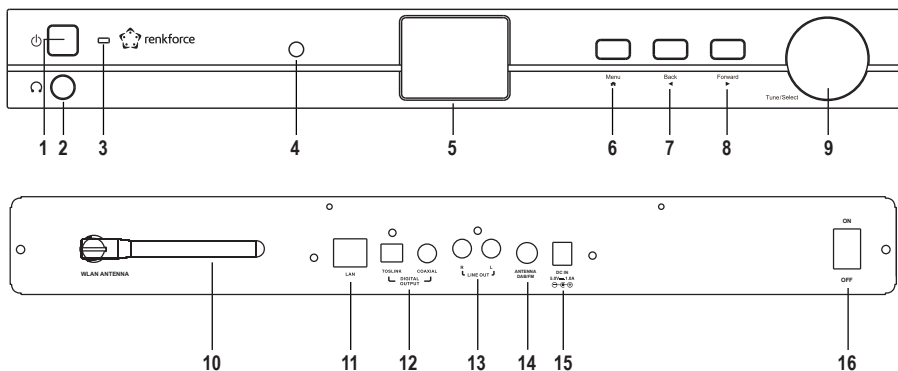

6. Merkmale und Funktionen

- Großes TFT-Farbdisplay
- IR-Fernbedienung
- Empfang von Internet-Radio, DAB+/DAB-Radio und FM-Radio (UKW)
- 99 Speicherplätze für Favoriten
- Bluetooth®-Wiedergabe
- Wiedergabe von einem Medienserver
- UPnP-kompatibel
- DLNA-kompatibel
- Verbindung zum Netzwerk über WLAN oder Netzwerkkabel
- Eingebaute Uhr mit Weckfunktion und zwei Weckzeiten
- Sleeptimer
- Digitalausgang (optisch und koaxial)
- Anschluss für einen externen Verstärker oder Aktivlautsprecher
- Kopfhöreranschluss

7. Einzelteile und Bedienelemente



- | | |
|---------------------------------------|-----------------------------|
| 1 Taste ϕ | 9 Drehregler TUNE/SELECT |
| 2 Anschluss \curvearrowright | 10 WLAN Antenne |
| 3 Standby-Anzeige | 11 Anschluss LAN |
| 4 IR-Empfänger | 12 Anschluss DIGITAL OUTPUT |
| 5 Display | 13 Anschluss LINE OUT |
| 6 Taste MENU \blacktriangle | 14 Anschluss ANTENNA DAB/FM |
| 7 Taste BACK \blacktriangleleft | 15 Anschluss DC |
| 8 Taste FORWARD \blacktriangleright | 16 Schalter ON/OFF |

- 17 Taste 
- 18 10er-Tastatur
- 19 Taste 
- 20 Pfeiltasten
- 21 Taste 
- 22 Taste 
- 23 Taste 
- 24 Taste 
- 25 Taste LOCAL
- 26 Taste 
- 27 Taste INFO
- 28 Taste MODE
- 29 Taste 
- 30 Taste OK
- 31 Tasten 
- 32 Taste EQ
- 33 Taste 
- 34 Taste DIMMER

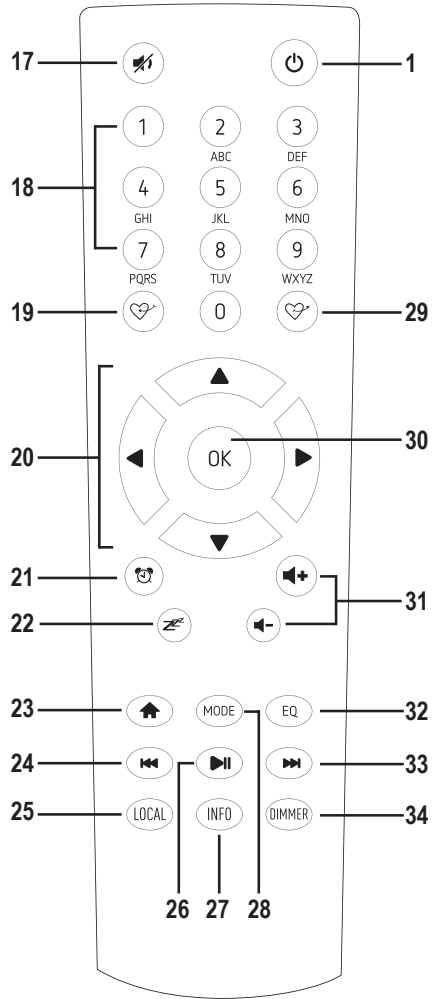

8. Aufstellung

Berücksichtigen Sie bei der Wahl des Aufstell- bzw. Montageortes die Raumgegebenheiten, wie z.B. die Lage der nächsten Steckdose etc.

Achten Sie bei der Auswahl des Aufstell- bzw. Montageortes auch darauf, dass direktes Sonnenlicht, Vibrationen, Staub, Hitze, Kälte und Feuchtigkeit vermieden werden müssen. Es dürfen sich keine starken Transformatoren oder Motoren in der Nähe des Gerätes befinden.



Bohren oder Schrauben Sie zur Befestigung des Gerätes keine zusätzlichen Schrauben in das Gehäuse. Dadurch wird das Gerät beschädigt.

Achten Sie auf eine stabile Aufstellung bzw. Montage, da von herabfallenden Geräten eine nicht unerhebliche Unfallgefahr ausgeht.



Angesichts der Vielfalt der verwendeten Lacke und Polituren bei Möbeln, ist nicht auszuschließen, dass die Gerätefüße, hervorgerufen durch eine chemische Reaktion, sichtbare Rückstände auf den Möbeln hinterlassen könnten. Das Gerät sollte deshalb nicht ohne geeigneten Schutz auf wertvolle Möbeloberflächen gestellt werden.

Stellen Sie das Gerät auf eine ebene, gerade Fläche, die die Last des Gerätes tragen kann.

9. Inbetriebnahme

a) Anschluss von Zusatzgeräten



Anschluss eines analogen Audioverstärkers

- Verbinden Sie den Audioeingang des analogen Audioverstärkers mit dem Anschluss LINE OUT (13).
- Verbinden Sie den rechten Eingang mit dem Anschluss R und den linken Eingang mit dem Anschluss L.

Anschluss eines digitalen Audioverstärkers

- Verbinden Sie den Audioeingang des digitalen Audioverstärkers mit dem Anschluss DIGITAL OUTPUT (12).
- Wenn der digitale Audioverstärker über einen optischen Eingang verfügt, verbinden Sie diesen mit dem Anschluss TOSLINK.
- Wenn der digitale Audioverstärker über einen koaxialen Eingang verfügt, verbinden Sie ihn mit dem Anschluss COAXIAL.

Anschluss eines Kopfhörers

- An den Anschluss  (2) können Sie bei Bedarf einen Kopfhörer anschließen.
- Verbinden Sie den Stecker des Kopfhörers mit dem Anschluss  (2).
- Sollte der Stecker des Kopfhörers nicht passen, können Sie einen passenden Adapter verwenden.



Die Lautstärke des Kopfhörers wird durch Drehen des Drehreglers TUNE/SELECT (9) eingestellt.

b) Netzwerkanschluss

Wenn Sie das Radiogerät über ein Netzwerkkabel mit Ihrem Netzwerk verbinden möchten, stecken Sie das Netzwerkkabel an den Anschluss LAN (11) an.

→ Eine Konfiguration ist beim Netzwerkanschluss über ein Netzwerkkabel normalerweise nicht nötig. An Ihrem Router muss lediglich DHCP aktiviert sein (siehe Anleitung zu Ihrem Router).

c) Anschluss der Wurfantenne

Um einen guten DAB- und FM-Empfang zu gewährleisten, muss die Wurfantenne angeschlossen werden.

Verbinden Sie den Stecker der Wurfantenne mit dem Anschluss ANTENNA DAB/FM (14).

d) Einlegen/Wechsel der Batterien für die Fernbedienung

- Öffnen Sie das Batteriefach auf der Rückseite der Fernbedienung.
- Legen Sie zwei neue Batterien vom Typ 1,5 V-Micro (AAA) polungsrichtig in das Batteriefach ein. Die korrekte Polung ist im Batteriefach angegeben.
- Verschließen Sie das Batteriefach wieder.
- Wenn die Fernbedienung nicht mehr funktioniert oder ihre Reichweite abnimmt, sind die Batterien entladen und müssen gewechselt werden.

e) Elektrischer Anschluss



Die Netzsteckdose, an die das Netzteil angeschlossen wird, muss sich in der Nähe des Gerätes befinden und leicht zugänglich sein, damit das Netzteil im Fehlerfall schnell und einfach von der Netzstromversorgung getrennt werden kann.

Stellen Sie sicher, dass die Spannungsangabe auf dem Netzteil mit der Netzspannung Ihres Stromversorgers übereinstimmt. Versuchen Sie nie, das Netzteil an einer anderen Spannung zu betreiben.

Seien Sie vorsichtig beim Umgang mit Netzteilen und Netzanschlüssen. Netzspannung kann lebensgefährliche elektrische Schläge verursachen.

Lassen Sie Kabel nicht frei herumliegen, sondern verlegen Sie sie fachmännisch um Unfallgefahren zu vermeiden.

- Verbinden Sie den Niedervoltstecker des Netzteils mit dem Anschluss DC (15).
- Stecken Sie das Netzteil in eine Wandsteckdose.

10. Bedienung

a) Ersteinrichtung

Anschluss über Netzwerkkabel

Wenn das Gerät über ein Netzwerkkabel mit Ihrem Router verbunden ist, erfolgt die Ersteinrichtung des Netzwerks automatisch. Nach dem Bootvorgang wird direkt das Hauptmenü angezeigt.

—> An Ihrem Router muss DHCP aktiviert sein (siehe Anleitung zu Ihrem Router).

Anschluss über WLAN

—> Beim ersten Einschalten des Geräts, oder wenn Sie es zuvor auf die Werkseinstellungen zurückgesetzt hatten, erscheint nach dem Einschalten im Display (5) die folgende Meldung. Der Startvorgang nimmt einige Sekunden in Anspruch.

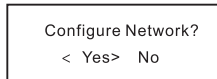

- Wählen Sie mit den Tasten BACK ◀ (7) oder FORWARD ▶ (8) bzw. den entsprechenden Pfeiltasten (20) der Fernbedienung „YES“ aus.
- Bestätigen Sie die Auswahl durch Drücken des Drehreglers TUNE/SELECT (9) oder der Taste OK (30) an der Fernbedienung.
- Wählen Sie im nächsten Bildschirm „Add/Remove AP“ und bestätigen Sie die Eingabe wieder, wie oben beschrieben.

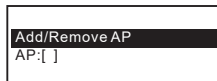

Anmeldung mit WPS-Taste (einfache Möglichkeit)

- Wählen Sie im nächsten Bildschirm „Add AP (WPS button)“ und bestätigen Sie die Eingabe wieder, wie oben beschrieben.
- Drücken Sie die WPS-Taste an Ihrem WLAN-Router, um die Verbindung herzustellen

Anmeldung mit Smartphone und APP

- Laden Sie die APP „EspTouch“ aus dem iOS App Store oder aus dem Android Play Store auf Ihr Smartphone.



- Verbinden Sie Ihr Smartphone mit dem WLAN-Netz, mit dem das Gerät verbunden werden soll.

→ Es wird empfohlen, das Radio etwa 2 Meter vom WLAN Router aufzustellen, um eine gute Verbindung zu gewährleisten.

- Wählen Sie im nächsten Bildschirm „Add AP (SmartConfig)“ und bestätigen Sie die Eingabe durch Drücken des Drehreglers TUNE/SELECT (9) oder der Taste OK (30).
- Starten Sie die APP auf Ihrem Smartphone.
- Der Name Ihres WLAN-Netzwerks (SSID) wird angezeigt (1):
- Geben Sie den Netzwerkschlüssel Ihres WLAN-Routers in das Feld PASSWORD (2) ein.
- Drücken Sie auf MULTICAST (3) zur Bestätigung.



- Bestätigen Sie die folgende Meldung durch Druck auf die Schaltfläche CONFIRM (4).

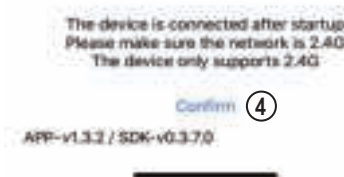

- Die Verbindung wird hergestellt und das Radiogerät zeigt nach erfolgreicher Verbindung die Meldung „Association complete“.

Anmeldung mit Eingabe des Netzwerkschlüssels (wenn am WLAN-Router keine WPS-Funktion vorhanden)

- Wählen Sie im nächsten Bildschirm „Add AP (Scan)“ und bestätigen Sie die Eingabe wieder, wie oben beschrieben.
- Das Radiogerät sucht nun alle empfangbaren WLAN-Router in der Nähe und listet diese auf.
- Wählen Sie den gewünschten WLAN-Router aus und bestätigen Sie die Eingabe.
- Geben Sie den Netzwerkschlüssel Ihres WLAN-Routers ein. Benutzen Sie zur Eingabe entweder die 10er-Tastatur (18) der Fernbedienung oder drehen Sie den Drehregler TUNE/SELECT (9) zur Auswahl der erforderlichen Ziffern und Zeichen.

Zeicheneingabe mit der 10er-Tastatur der Fernbedienung

Taste	Zeichen	Taste	Zeichen
1	1, versch. Sonderzeichen (siehe Display)	6	6, M, N, O, m, n, o
2	2, A, B, C, a, b, c	7	7, P, Q, R, S, p, q, r, s
3	3, D, E, F, d, e, f	8	8, T, U, V, t, u, v
4	4, G, H, I, g, h, i	9	9, W, X, Y, Z, w, x, y, z
5	5, J, K, L, j, k, l	0	0, DEL

→ Durch Drücken der Ziffern 0, 1, 2, usw., z.B. bei der Eingabe eines Passworts, erscheinen die Zahlen und Buchstaben (alphanumerische Zeichen) wie sie oben aufgelistet sind. Bei jedem Tastendruck springt die Anzeige eine Ziffer oder einen Buchstaben weiter.

Drücken Sie z.B. die Taste (5), wird als erstes die Ziffer „5“ angezeigt. Drücken Sie die Taste erneut, wird der große Buchstabe „J“ angezeigt, usw.

- Wenn das gewünschte Zeichen erscheint, drücken Sie die Taste FORWARD ► (8) bzw. die entsprechende Pfeiltaste (20) der Fernbedienung, um das nächste Zeichen eingeben zu können.
- Drücken Sie die Taste BACK ◀ (7) bzw. die entsprechende Pfeiltaste (20) der Fernbedienung, um das zuletzt eingegebene Zeichen zu löschen.

→ Bei der Eingabe des Kennworts wird zwischen Groß- und Kleinschreibung unterscheiden.

- Wenn alle Zeichen eingegeben sind, bestätigen Sie den Netzwerkschlüssel durch Drücken des Drehreglers TUNE/SELECT (9) oder der Taste OK (30) an der Fernbedienung. Die Verbindung wird hergestellt und das Radiogerät wechselt ins Hauptmenü.
- Links oben im Display (5) wird die Empfangsqualität angezeigt. Je mehr Balken erscheinen, desto besser ist die Verbindung zum Netzwerk.

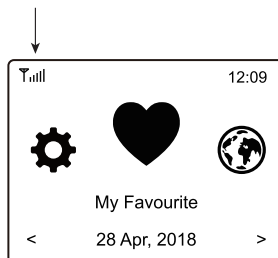







b) Grundfunktionen







Ein-/Ausschalten

- Um den Standby-Betrieb ein- bzw. auszuschalten, drücken Sie die Taste  (1) am Gerät oder auf der Fernbedienung.
→ Im Standby-Betrieb zeigt das Display (5) Datum und Uhrzeit an. Außerdem leuchtet die Standby-Anzeige (3).
- Um die Stromversorgung des Gerätes ein- bzw. auszuschalten, betätigen Sie den Schalter ON/OFF (16) auf der Geräterückseite.
ON > Gerät wird mit Strom versorgt
OFF > Gerät wird nicht mit Strom versorgt (um z.B. Energie zu sparen)
→ Bei abgeschalteter Stromversorgung wird Energie gespart, die Einstellungen von Netzwerk, Favoritenspeicher etc. bleiben jedoch erhalten. Eine Weckfunktion ist jedoch bei abgeschalteter Stromversorgung nicht möglich.

Allgemeine Bedienung

- Durch Drehung des Drehreglers TUNE/SELECT (9) wird die Lautstärke des Kopfhörers eingestellt und es können Funktionen ausgewählt oder Einstellungen/Werte im Menü verändert werden.
- Wenn Sie den Drehregler TUNE/SELECT (9) wie eine herkömmliche Taste drücken, erfolgt hierdurch eine Bestätigung einer Auswahl oder einer Einstellung.
- Über die Fernbedienung können Sie die Lautstärke des Kopfhörers mit den Tasten  (31) verändern. Die Taste  (17) schaltet den Ton stumm.
- Die Navigation im Menü erfolgt über die Fernbedienung mit den Pfeiltasten (20).
- Mit der Taste BACK  (7) gelangen Sie bei vielen Funktionen oder Einstellungen einen Schritt zurück.
- Mit der Taste FORWARD  (8) gelangen Sie bei vielen Funktionen oder Einstellungen einen Schritt vorwärts.
- Mit der Taste MODE (28) können Sie die verschiedenen Betriebsarten durchschalten. Immer wenn Sie diese Taste drücken, wechselt das Gerät in die nächste Betriebsart.
- Die Taste MENU  (6) bzw.  (23) öffnet das Hauptmenü des Radiogerätes.

Funktion weiterer Tasten





- Mit den Tasten  (19) bzw.  (29) gelangen Sie direkt zur Favoritenliste, um Sender zu speichern oder gespeicherte Sender anzuwählen.
- Die Taste  (21) öffnet direkt die Einstellungen für den Wecker.
- Die Taste DIMMER (34) öffnet direkt die Einstellungen für die Displayhelligkeit.
- Im Standby-Modus kann die Displayhelligkeit durch Drehen des Drehreglers TUNE/SELECT (9) manuell eingestellt werden.
- Die Taste LOCAL (25) ruft eine lokale Senderauswahl ab, mit der Sie lokale Sender anhand verschiedener Kategorien auswählen können.
- Die Taste  (22) öffnet direkt die Einstellung für den Sleep timer.
- Die Taste EQ (32) öffnet direkt die Einstellung für den Equalizer.
- Die Taste  (26) startet bzw. stoppt die Wiedergabe von Internet Radiosendern, bei der Bluetooth®-Wiedergabe oder beim Abspielen im Media-Center.
- Die Tasten  (24) und  (33) wählen den nächsten bzw. vorherigen Sender aus der gerade gehörten Senderliste oder den nächsten bzw. vorherigen Titel bei der Bluetooth®- oder Media-Center-Wiedergabe.
- Die Taste INFO (27) ruft Informationen zum Netzwerk und zum System des Gerätes ab.



c) Menü-Bedienung und Übersicht

→ Nachfolgend finden Sie eine Übersicht aller Punkte, die Sie im Menü anwählen können. Außerdem ist kurz beschrieben, was Sie bei welchem Menüpunkt einstellen können bzw. welche Funktion hinter dem entsprechenden Punkt steht.

Eine ausführliche Beschreibung aller Funktionen finden Sie weiter hinten in dieser Anleitung.

Bitte beachten Sie, dass sich einzelne Konfigurationspunkte oder deren Übersetzung durch Softwareupdates ändern können.

- Rufen Sie das Menü mit der Taste MENU  (6) bzw. der Taste  (23) an der Fernbedienung auf.
- Navigieren Sie mit den Tasten BACK  (7), FORWARD  (8) und dem Drehregler TUNE/SELECT (9) im Menü.
- Mit der Fernbedienung navigieren Sie über die Pfeiltasten (20) im Menü.
- Um eine Funktion auszuwählen bzw. einen Menüpunkt zu bestätigen, drücken Sie den Drehregler TUNE/SELECT (9) bzw. die Taste OK (30) an der Fernbedienung.

Menüebene 1	Menüebene 2	Kurzbeschreibung
Meine Favoriten		Anwahl der Favoritenliste Direkte Auswahl über die Taste  (29) möglich
Internet Radio	Skytune	Suche nach Internet-Radiosendern anhand verschiedener Kriterien Direkte Auswahl über die Taste MODE (28) möglich
	Suche (Skytune)	Suche nach Internet-Radiosendern anhand der Sendernamen
	Historie	Suche nach Internet-Radiosendern anhand der zuletzt gehörten Sender (max. 99)
Media Center	UPnP	Zugriff auf Ihren Mediaserver Direkte Auswahl über die Taste MODE (28) möglich
	Meine Playlist	Zugriff auf die Playlist Ihres Mediaservers
	Meine Playlist löschen	Löschen der Playlist Ihres Mediaservers
DAB Radio		Suchlauf und Empfang von DAB-Radiosendern Direkte Auswahl über die Taste MODE (28) möglich
FM Radio		Suchlauf und Empfang von FM-Radiosendern Direkte Auswahl über die Taste MODE (28) möglich
Bluetooth		Koppelung und Wiedergabe von Bluetooth® Geräten Direkte Auswahl über die Taste MODE (28) möglich
Alarm		Aktivierung/Einstellung der Weckfunktion Direkte Auswahl über die Taste  (21) möglich
Sleep Timer		Aktivierung/Einstellung des Sleeptimers Direkte Auswahl über die Taste  (22) möglich

Menüebene 1	Menüebene 2	Kurzbeschreibung
Einstellungen	Netzwerk	Einstellungen zu Ihrem Netzwerk
	Datum & Uhrzeit	Einstellung von Datum/Uhrzeit
	Sprache	Einstellung Menüsprache
	DAB Konfiguration	Suchlauf im DAB-Empfangsbereich Senderliste der gefundenen DAB-Sender
	FM Konfiguration	Einstellung des FM-Empfangsbereichs Suchlauf im FM-Empfangsbereich Senderliste der gefundenen FM-Sender
	Lokalsender	Einstellungen zur Auswahl der lokalen Sender, die über die Taste LOCAL (25) abrufbar sind
	Abspiel-Einstellungen	Einstellungen zur Wiedergabe von Musiktiteln
	Wiederherstellen beim Einschalten	Einstellung, ob das Gerät beim Einschalten die zuletzt genutzte Betriebsart wählt oder das Menü anzeigt
	Power-on options	Einstellung, ob das Gerät nach einem Spannungsreset oder Stromausfall. in den Standby-Modus geht oder in das Hauptmenü (Startseite) zurückschaltet.
	Dimmer	Einstellungen für die Displayhelligkeit Direkte Anwahl über die Taste DIMMER (34) möglich
	EQ	Abruf verschiedener Klangvoreinstellungen Direkte Anwahl über die Taste EQ (32) möglich
	Puffer Zeit	Einstellung des Pufferspeichers für unterbrechungsfreie Wiedergabe
	Info	Abruf von Informationen zum Netzwerk und zum Gerät Direkte Anwahl über die Taste INFO (27) möglich
Software Update	Aktualisierung der Software	
Auf Werkseinstellungen zurücksetzen	Setzt das Gerät auf die Werkseinstellungen zurück ACHTUNG - persönliche Einstellungen werden gelöscht	

d) Betriebsart Internet-Radio

Internet Radiosender suchen

- Drücken Sie die Taste MENU  (6) oder die Taste  (23) an der Fernbedienung und wählen Sie mit dem Drehregler TUNE/SELECT (9) oder den Pfeiltasten (20) den Menüpunkt „INTERNET RADIO“ aus.

→ Der Menüpunkt „INTERNET RADIO“ ist auch direkt durch Drücken der Taste MODE (28) erreichbar.

- Drücken Sie den Drehregler TUNE/SELECT (9) oder die Taste OK (30) um die Auswahl zu bestätigen.
- Wählen Sie den Menüpunkt „SKYTUNE“ und drücken Sie den Drehregler TUNE/SELECT (9) oder die Taste OK (30) zur Bestätigung.
- Um einen Sender auszuwählen, öffnen Sie einen der folgenden Menüpunkte. Hier sind die Sender nach verschiedenen Kriterien, wie z.B. Region und Genre sortiert.
- Markieren Sie den gewünschten Sender und drücken Sie den Drehregler TUNE/SELECT (9) oder die Taste OK (30), um den Sender abzurufen.

→ Lokale Sender können Sie auch direkt mit der Taste LOCAL (25) auswählen. Hier sind die lokalen Sender in verschiedenen Kategorien zusammengefasst.

- Alternativ zu oben beschriebener Suche können Sie Sender auch über den Menüpunkt „SUCHE (SKYTUNE)“ suchen. Hier erfolgt die Suche über den Sendernamen bzw. Teile des Sendernamens.
- Eine weitere Methode der Sendersuche steht unter dem Menüpunkt „HISTORIE“ zur Verfügung. Hier werden die 99 zuletzt gehörten Sender aufgeführt.

Abruf von Senderinformationen

Während ein Sender wiedergegeben wird, können Sie weitere Informationen zu diesem Sender bzw. zum gerade abgespielten Titel oder zu Uhrzeit und Datum abrufen.

→ Die zur Verfügung stehenden Informationen sind teilweise von den Inhalten, die vom Sender ausgestrahlt werden abhängig. Es kann einige Zeit dauern, bis alle Inhalte verfügbar sind.

- Grundanzeige beim Empfang von Internet-Radiosendern:



- Drücken Sie die Taste FORWARD  (8) oder die entsprechende Pfeiltaste (20) an der Fernbedienung, um weitere Informationen anzuzeigen. Jede Tastenbetätigung schaltet um eine Anzeige weiter:

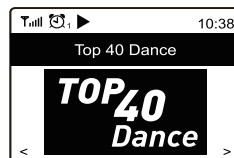
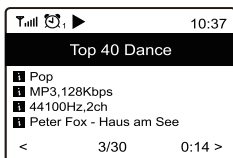

e) Betriebsart Media-Center

Mit Hilfe des Media-Centers können Sie Musik wiedergeben, die sich auf einem freigegebenen Gerät Ihres Netzwerks befindet.



Das Gerät, von dem die Wiedergabe erfolgen soll muss sich im gleichen Netzwerk, wie das Radiogerät befinden und die entsprechenden Ordner müssen für den Zugriff freigegeben sein.

Es werden nur Dateien im Format 16 bit/44,1 kHz unterstützt.







Wiedergabe

→ Das Gerät unterstützt UPnP und ist DLNA-kompatibel.

Damit haben Sie die Möglichkeit Musik von Ihrem Netzwerk zu streamen. Dies setzt aber voraus, dass sich in Ihrem Netzwerk ein kompatibles Gerät befindet, welches als Medienserver fungiert. Das kann z.B. eine Netzwerkfestplatte oder auch ein herkömmlicher PC mit z.B. Windows® 8, auf dem der Zugriff auf die öffentlichen Ordner bzw. Media Sharing erlaubt ist. Näheres hierzu finden Sie in den Hilfetexten oder entsprechenden Dokumentationen zu Ihrem Gerät.

- Drücken Sie die Taste MENU  (6) oder die Taste  (23) an der Fernbedienung und wählen Sie mit dem Drehregler TUNE/SELECT (9) oder den Pfeiltasten (20) den Menüpunkt „MEDIA CENTER“ aus.

→ Der Menüpunkt „MEDIA CENTER“ ist auch direkt durch Drücken der Taste MODE (28) erreichbar.

- Drücken Sie den Drehregler TUNE/SELECT (9) oder die Taste OK (30) um die Auswahl zu bestätigen.
- Wählen Sie den Menüpunkt „UPnP“ und drücken Sie den Drehregler TUNE/SELECT (9) oder die Taste OK (30) zur Bestätigung.
- Das Gerät sucht automatisch nach kompatiblen Geräten im Netzwerk und zeigt diese in einer Liste an.
- Wählen Sie das gewünschte Gerät aus und drücken Sie den Drehregler TUNE/SELECT (9) oder die Taste OK (30) zur Bestätigung.
- Nun wird das Menü des Medienservers angezeigt. Welche Ordner und Gruppierungen angezeigt werden, hängt vom Server ab. Navigieren Sie sich durch die Struktur und starten Sie die Wiedergabe des gewünschten Titels durch Druck auf den Drehregler TUNE/SELECT (9) oder die Taste OK (30).
- Der gewählte Titel wird abgespielt.
- Drücken Sie die Tasten BACK  (7) bzw. FORWARD  (8) lang, um einen Titel zurück bzw einen Titel vorwärts zu springen.
- Die Wiedergabe kann auch mit den Tasten  (26),  (24) und  (33) gesteuert werden.
- Wenn Sie die Taste FORWARD  (8) bzw. die entsprechende Pfeiltaste (20) kurz drücken, werden weitere Informationen zum gerade gespielten Titel angezeigt.
- Drücken Sie die Taste BACK  (7) bzw. die entsprechende Pfeiltaste (20), um wieder in die Übersicht zu gelangen und einen anderen Titel auszuwählen.

Titel zur Playlist hinzufügen

- Um einen gerade abgespielten oder markierten Titel zu Ihrer Playlist hinzuzufügen, drücken Sie den Drehregler TUNE/SELECT (9) oder die Taste OK (30) lang, bis links oben im Display ein kleiner Pfeil erscheint.
- Der Titel wurde der Playlist hinzugefügt.

→ Der gespeicherte Titel wird in Ihrer Playlist am Ende eingefügt. Es können bis zu 99 Titel in der Playlist abgelegt werden.

Titel aus der Playlist abspielen

- Die Playlist kann im Menü des Media Centers im Punkt „MEINE PLAYLIST“ abgerufen werden.
- Aus der Playlist können Titel durch Drücken des Drehreglers TUNE/SELECT (9) oder der Taste OK (30) abgespielt werden.

Playlist löschen

- Um eine Playlist zu löschen, markieren Sie den Punkt „MEINE PLAYLIST LÖSCHEN“ im Menü des Media Centers und drücken den Drehregler TUNE/SELECT (9) oder die Taste OK (30).
- Es erfolgt eine Sicherheitsabfrage, die Sie bestätigen müssen, um den Löschvorgang abzuschließen.

f) Betriebsart DAB-Radio

→ Für diese Betriebsart muss die beiliegende Wurfantenne an den Anschluss ANTENNA DAB/FM (14) angeschlossen sein. Eine Netzwerkverbindung ist für diese Betriebsart nicht erforderlich. Falls wenig oder keine Sender empfangen werden können, ändern Sie die Ausrichtung der Wurfantenne oder den Standort des Gerätes. Eine Aufstellung in der Nähe eines Fensters wirkt sich positiv auf die Empfangsqualität aus.

DAB Radiosender suchen









- Drücken Sie die Taste MENU  (6) oder die Taste  (23) an der Fernbedienung und wählen Sie mit dem Drehregler TUNE/SELECT (9) oder den Pfeiltasten (20) den Menüpunkt „DAB RADIO“ aus.

→ Der Menüpunkt „DAB RADIO“ ist auch direkt durch Drücken der Taste MODE (28) erreichbar.

- Drücken Sie den Drehregler TUNE/SELECT (9) oder die Taste OK (30) um die Auswahl zu bestätigen.

→ Wenn diese Betriebsart das erste Mal aufgerufen wird, fragt das Gerät, ob es einen Sendersuchlauf starten soll. Drücken Sie den Drehregler TUNE/SELECT (9) oder die Taste OK (30) um den Suchlauf durchzuführen.

- Nachdem der Sendersuchlauf durchgeführt ist, wird eine Liste der empfangbaren Sender angezeigt.

Tunll 	11:06
DAB Radio	6/9
<  SBS Digital One	>
 2GB	>
 2GB	>
 2UE	>
 SBS Digital Two	>
 DAB Plus 1	>
 DAB Plus 2	>

- Wählen Sie den gewünschten Sender mit dem Drehregler TUNE/SELECT (9) oder den Pfeiltasten (20) aus.
- Drücken Sie den Drehregler TUNE/SELECT (9) oder die Taste OK (30) um die Auswahl zu bestätigen und den Sender zu empfangen.
- Um wieder zurück zur Senderliste zu kommen und einen anderen Sender zu wählen, drücken Sie die Taste BACK ◀ (7) oder die entsprechende Pfeiltaste (20).
- Um eine neue Sendersuche zu starten, aktivieren Sie den DAB Speichersuchlauf im Einstellungs Menü (siehe Kapitel „Einstellungen“)

Abruf von Senderinformationen

Während ein Sender wiedergegeben wird, können Sie weitere Informationen zu diesem Sender bzw. zum gerade abgespielten Titel oder zu Uhrzeit und Datum abrufen.

- > Die zur Verfügung stehenden Informationen sind teilweise von den Inhalten, die vom Sender ausgestrahlt werden abhängig. Es kann einige Zeit dauern, bis alle Inhalte verfügbar sind.
- Drücken Sie die Taste FORWARD ▶ (8) oder die entsprechende Pfeiltaste (20) an der Fernbedienung, um weitere Informationen anzuzeigen. Jede Tastenbetätigung schaltet um eine Anzeige weiter.

Senderliste verwalten

- Markieren Sie den zu bearbeitenden Sender in der Senderliste.
- Drücken Sie die Taste FORWARD ▶ (8) oder die entsprechende Pfeiltaste (20) an der Fernbedienung.
- Im Menü erscheinen nun weitere Optionen, mit denen der Sender verschoben oder gelöscht werden kann.

g) Betriebsart FM-Radio

- > Für diese Betriebsart muss die beiliegende Wurfantenne an den Anschluss ANTENNA DAB/FM (14) angeschlossen sein. Eine Netzwerkverbindung ist für diese Betriebsart nicht erforderlich. Falls wenig oder keine Sender empfangen werden können, ändern Sie die Ausrichtung der Wurfantenne oder den Standort des Gerätes. Eine Aufstellung in der Nähe eines Fensters wirkt sich positiv auf die Empfangsqualität aus.

FM Radiosender suchen









- Drücken Sie die Taste MENU  (6) oder die Taste  (23) an der Fernbedienung und wählen Sie mit dem Drehregler TUNE/SELECT (9) oder den Pfeiltasten (20) den Menüpunkt „FM RADIO“ aus.

→ Der Menüpunkt „FM RADIO“ ist auch direkt durch Drücken der Taste MODE (28) erreichbar.

- Drücken Sie den Drehregler TUNE/SELECT (9) oder die Taste OK (30) um die Auswahl zu bestätigen.

→ Wenn diese Betriebsart das erste Mal aufgerufen wird, fragt das Gerät, ob es einen Sendersuchlauf starten soll. Drücken Sie den Drehregler TUNE/SELECT (9) oder die Taste OK (30) um den Suchlauf durchzuführen.

- Nachdem der Sendersuchlauf durchgeführt ist, wird eine Liste der empfangbaren Sender angezeigt.

📶  1	11:06
FM Radio	1/10
<  FM 88.10MHz	>
 FM 89.50MHz	>
 FM 90.30MHz	>
 FM 92.10MHz	>
 FM 94.40MHz	>
 FM 96.90MHz	>
 FM 97.60MHz	>

- Wählen Sie den gewünschten Sender mit dem Drehregler TUNE/SELECT (9) oder den Pfeiltasten (20) aus.
- Drücken Sie den Drehregler TUNE/SELECT (9) oder die Taste OK (30) um die Auswahl zu bestätigen und den Sender zu empfangen.
- Um wieder zurück zur Senderliste zu kommen und einen anderen Sender zu wählen, drücken Sie die Taste BACK  (7) oder die entsprechende Pfeiltaste (20).
- Um eine neue Sendersuche zu starten, aktivieren Sie den FM Speichersuchlauf im Einstellungsmenü (siehe Kapitel „Einstellungen“)

Abruf von Senderinformationen

Während ein Sender wiedergegeben wird, können Sie weitere Informationen zu diesem Sender bzw. zum gerade abgespielten Titel oder zu Uhrzeit und Datum abrufen.

→ Die zur Verfügung stehenden Informationen sind teilweise von den Inhalten, die vom Sender ausgestrahlt werden abhängig. Es kann einige Zeit dauern, bis alle Inhalte verfügbar sind.

- Drücken Sie die Taste FORWARD  (8) oder die entsprechende Pfeiltaste (20) an der Fernbedienung, um weitere Informationen anzuzeigen. Jede Tastenbetätigung schaltet um eine Anzeige weiter.

Senderliste verwalten

- Markieren Sie den zu bearbeitenden Sender in der Senderliste.
- Drücken Sie die Taste FORWARD  (8) oder die entsprechende Pfeiltaste (20) an der Fernbedienung.
- Im Menü erscheinen nun weitere Optionen, mit denen der Sender verschoben oder gelöscht werden kann.

Manuelle Sendereinstellung

- Drücken Sie den Drehregler TUNE/SELECT (9) oder die Taste OK (30) lang, bis im Display rechts unten die Anzeige TUNING erscheint.

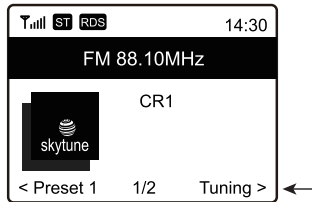

- Stellen Sie die gewünschte Frequenz mit den Tasten BACK ◀ (7) bzw. FORWARD ▶ (8) oder den entsprechenden Pfeiltasten an der Fernbedienung ein.
- Wenn die gewünschte Frequenz eingestellt ist, drücken Sie den Drehregler TUNE/SELECT (9) oder die Taste OK (30) lang, um die manuelle Sendereinstellung wieder zu verlassen.

h) Favoriten

Die Favoritenliste speichert Internet-Sender, DAB-Sender und FM-Sender gemeinsam in einer Liste ab. So haben Sie einfachen Zugriff auf alle gespeicherten Sender, ohne zuerst die betreffende Betriebsart wählen zu müssen.

→ Es können max. 99 Favoriten gespeichert werden.

Sender zur Favoritenliste hinzufügen

- Stellen Sie den Sender, der zu Ihrer Favoritenliste hinzugefügt werden soll in der jeweiligen Betriebsart ein.
- Drücken Sie die Taste ♥ (19), bis links oben im Display ein kleiner Pfeil erscheint. Der Sender ist nun in der Favoritenliste gespeichert.

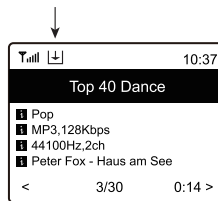

→ Der gespeicherte Sender wird in Ihrer Favoritenliste am Ende eingefügt. Es können bis zu 99 Sender in der Favoritenliste abgelegt werden.

Sender aus der Favoritenliste auswählen

- Drücken Sie die Taste  (29). Die Favoritenliste erscheint.
- > Die Favoritenliste kann auch über den Menüpunkt „MEINE FAVORITEN“ abgerufen werden.
- Wählen Sie mit dem Drehregler TUNE/SELECT (9) oder den Pfeiltasten (20) den gewünschten Sender aus.
- Drücken Sie den Drehregler TUNE/SELECT (9) oder die Taste OK (30), um den Sender abzurufen.

Favoritenliste verwalten

- Markieren Sie den zu bearbeitenden Sender in der Favoritenliste.
- Drücken Sie die Taste FORWARD  (8) oder die entsprechende Pfeiltaste (20) an der Fernbedienung.
- Im Menü erscheinen nun weitere Optionen, mit denen der Sender verschoben oder gelöscht werden kann.



Verwaltung der Favoritenliste mit einem Computer oder Smartphone

Sie können Ihre Favoritenliste auch über Ihren Computer oder Ihr Smartphone verwalten. Hier können Sie Sender bearbeiten, hinzufügen, verschieben oder löschen.



Das Gerät, über das die Verwaltung erfolgt, muss sich im gleichen Netzwerk, wie das Radiogerät befinden.

Abruf der IP-Adresse

- Drücken Sie die Taste MENU  (6) oder die Taste  (23) an der Fernbedienung und wählen Sie mit dem Drehregler TUNE/SELECT (9) oder den Pfeiltasten (20) den Menüpunkt „EINSTELLUNGEN“ aus und bestätigen Sie die Auswahl.
- Wählen Sie den Menüpunkt „INFO“ und bestätigen Sie die Auswahl.
- > Der Menüpunkt „INFO“ ist auch direkt durch Drücken der Taste INFO (27) erreichbar.
- Wählen Sie den Menüpunkt „NETZWERKINFORMATIONEN“ und bestätigen Sie die Auswahl.
- Unter dem Punkt „IP“ finden Sie die IP-Adresse des Radiogerätes.

Direkte Verwaltung über den Browser

- Geben Sie die IP-Adresse des Radiogerätes in die Adresszeile Ihres Internet-Browsers ein (Google Chrome oder Internet Explorer).
- Es erscheint die Übersicht der gespeicherten Favoritenliste.



ID	Nummer in der Liste
CHANNEL NAME	Sendername
CHANNEL URL	Adresse des Audio Streams bzw. DAB- oder FM-Daten
PLAY	Spielt den jeweiligen Sender ab
EDIT	Ändert die angezeigten Informationen des jeweiligen Senders
DELETE	Löscht den jeweiligen Sender aus der Liste
CHANNEL PLAYING ON DEVICE	Aktuell gehörter Sender
DELETE FROM MY FAVOURITE	Aktuelle gehörten Sender aus den Favoriten löschen
ADD CHANNEL	Geben Sie hier den Sendernamen und die zugehörige URL (Adresse des Audio Streams), das Land des Senders und das Genre ein, um einen Sender zur Liste hinzuzufügen
SAVE	Speichert den neu hinzugefügten Sender
RESET	Verwirft die Eingaben zum neuen Sender

Verwaltung über die Seite von Skytune

- Rufen Sie die Internetseite www.skytune.net mit dem Browser Ihres Gerätes auf.
- Wählen Sie den Punkt „BROWSE / SEARCH



- Geben Sie die entsprechenden Kriterien für den gesuchten Sender in die Suchmaske ein und starten Sie die Suche.
- Wenn der Sender gefunden wurde, klicken Sie auf das Herzsymbol.

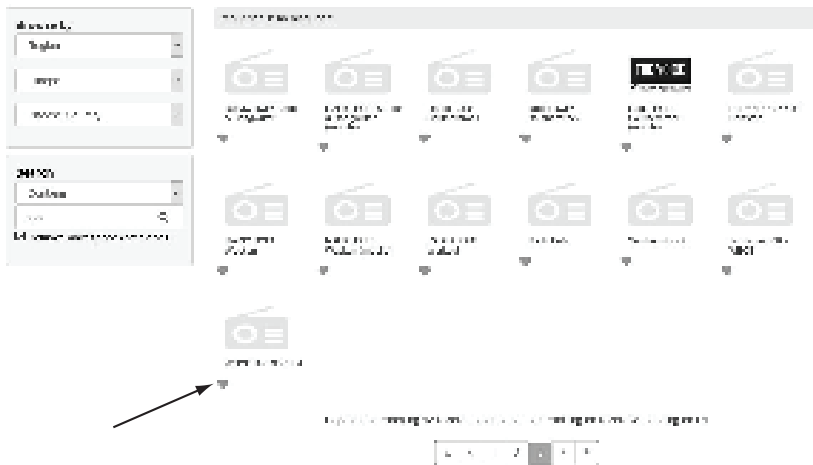





- Es öffnet sich ein Fenster, in das Sie eingeben, ob der Sender zur Favoritenliste hinzugefügt werden soll (Add station...) oder abgespielt werden soll (Listen to station...).
- Geben Sie die IP-Adresse des Radiogerätes in das entsprechende Feld ein.
- Wählen Sie SEND, um die Aktion auszuführen oder CLOSE, um sie abzubrechen.



- Die Seite zur direkten Verwaltung über Ihren Browser öffnet sich automatisch (siehe vorheriges Kapitel)

i) Bluetooth® Wiedergabe

Bevor eine Übertragung zwischen Ihrem Bluetooth® Gerät und dem Radiogerät möglich ist, müssen beide Geräte miteinander gekoppelt werden. Dieser Vorgang wird „Pairing“ genannt.

- ➔ Wenn bereits eine Koppelung zu einem Bluetooth® Gerät besteht, wird diese automatisch wiederhergestellt, sobald sich beide Geräte in Reichweite befinden und am Radiogerät der Bluetooth®-Betrieb gewählt ist, d.h. das „Pairing“ muss nur einmal durchgeführt werden. Diese Funktion muss aber evtl. an Ihrem Bluetooth® Gerät aktiviert werden.
- Drücken Sie die Taste MENU  (6) oder die Taste  (23) an der Fernbedienung und wählen Sie mit dem Drehregler TUNE/SELECT (9) oder den Pfeiltasten (20) den Menüpunkt „BLUETOOTH“ aus.
- ➔ Der Menüpunkt „BLUETOOTH“ ist auch direkt durch Drücken der Taste MODE (28) erreichbar.
- Drücken Sie den Drehregler TUNE/SELECT (9) oder die Taste OK (30) um die Auswahl zu bestätigen.
- Schalten Sie ihr Bluetooth® Gerät, mit dem das Radiogerät gekoppelt werden soll, ein und aktivieren Sie hier den Pairing-Modus (siehe hierzu Anleitung des entsprechenden Geräts). Das Gerät sucht dann nach Bluetooth® Geräten im Empfangsbereich.
- Wenn das Radiogerät gefunden wurde, zeigt Ihr Bluetooth® Gerät dessen Namen (RF-DAB-IR 1700) an.
- Wählen Sie das Radiogerät an Ihrem Bluetooth® Gerät aus.
- Starten Sie die Wiedergabe an Ihrem Bluetooth® Gerät.
- Die Wiedergabe erfolgt nun über das Radiogerät und kann mit den Tasten  (26),  (24) und  (33) gesteuert werden.

j) Weckfunktion

Wecker Einstellungen aufrufen

- Drücken Sie die Taste MENU  (6) oder die Taste  (23) an der Fernbedienung und wählen Sie mit dem Drehregler TUNE/SELECT (9) oder den Pfeiltasten (20) den Menüpunkt „ALARM“ aus und bestätigen Sie die Auswahl.

→ Der Menüpunkt „ALARM“ ist auch direkt durch Drücken der Taste  (21) erreichbar.

Wecker einstellen

Das Gerät bietet zwei Weckzeiten, die Sie getrennt voneinander einstellen und einsetzen können. Der Einstellvorgang ist bei beiden Weckzeiten identisch.

- Wählen Sie im Wecker-Menü den gewünschten Alarm aus und schalten Sie ihn ein.
- Stellen Sie nun die Weckzeit, den Weckton, die Wecktage, die Weckton-Lautstärke und die Weckdauer ein.

→ Beim Wecken mit Radioton müssen Sie einen Sender aus Ihren gespeicherten Favoriten oder den Senderlisten von DAB- bzw. FM-Radio auswählen.

- Der Wecker ist nun aktiv und eingerichtet. Sie können das Menü jetzt verlassen.
- Im Display (5) erscheint bei aktivierter Weckfunktion ein entsprechendes Symbol.

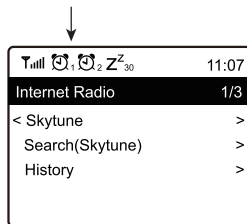

Alarm ausschalten

- Wenn der Alarm ertönt, können Sie ihn durch Drücken der Taste  (1) ausschalten.
- Der Alarm wird dadurch bis zur nächsten Weckzeit ausgeschaltet.
- Um den Alarm wieder komplett zu deaktivieren, navigieren Sie in das Wecker-Menü und schalten den aktivierten Alarm aus.
- Die vorhandenen Einstellungen des Weckers bleiben dadurch trotzdem erhalten.

Weckwiederholung

- Wenn der Alarm ertönt, können Sie die Weckwiederholung durch Drücken des Drehreglers TUNE/SELECT (9) aktivieren.
- Der Alarm wird dadurch für 9 Minuten stummgeschaltet.
- Um die Weckwiederholung zu deaktivieren, drücken Sie die Taste ϕ (1).



k) Sleptimer

Mit dieser Funktion können Sie das Gerät nach einer einstellbaren Zeit automatisch abschalten, um z.B. mit Musik einzuschlafen.

- Drücken Sie die Taste MENU \blacktriangle (6) oder die Taste \blacktriangle (23) an der Fernbedienung und wählen Sie mit dem Drehregler TUNE/SELECT (9) oder den Pfeiltasten (20) den Menüpunkt „SLEEP TIMER“ aus und bestätigen Sie die Auswahl.

→ Der Menüpunkt „SLEEP TIMER“ ist auch direkt durch Drücken der Taste Z^{Z} (22) erreichbar.

- Wenn Sie den Sleep Timer aktivieren (es muss eine Zeit ausgewählt sein), schaltet das Radiogerät nach der ausgewählten Zeit automatisch ab.
- Sie können folgende Zeiten auswählen: 15, 30, 45, 60, 90, 120, 150 oder 180 Minuten.
- Im Display (5) erscheint nach der Aktivierung ein entsprechendes Symbol zusammen mit der verbleibenden Zeit bis zum automatischen Abschalten.

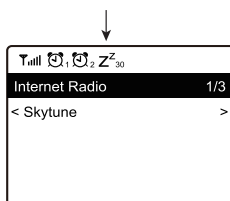

I) Einstellungen

Hier finden Sie nähere Erläuterungen zu den einzelnen Menüpunkten im Menü „EINSTELLUNGEN“.

- Drücken Sie die Taste MENU  (6) oder die Taste  (23) an der Fernbedienung und wählen Sie mit dem Drehregler TUNE/SELECT (9) oder den Pfeiltasten (20) den Menüpunkt „EINSTELLUNGEN“ aus und bestätigen Sie die Auswahl.

„Netzwerk“

Hier können Sie Zugangspunkte (AP = Access Point) zu Ihrem Netzwerk hinzufügen/entfernen und verwalten.

Network Options

Always on: WLAN-Funktion bleibt immer eingeschaltet (schnellerer Zugriff beim Umschalten von DAB- oder FM-Betrieb auf Internetradio)

Auto off in 30s: WLAN-Funktion schaltet sich bei Nichtgebrauch nach 30 Sekunden ab (zur Energieeinsparung)

WiFi Netzwerk

AP hinzufügen/entfernen

AP Hinzufügen (Scan): Gehen Sie wie unter „Bedienung/Ersteinrichtung“ beschrieben vor

AP Hinzufügen (WPS Taste): Aktivieren Sie diesen Punkt und drücken Sie die WPS-Taste an Ihrem Router, um den Netzwerkzugang komfortabel ohne Eingabe des Netzwerkschlüssels herzustellen.

Add AP (SmartConfig): zur Konfiguration des Netzwerkzugangs mit einem Smartphone und zugehöriger APP.

AP entfernen: zur Entfernung eines bestehenden Netzwerkzugangs.

AP: [...]: Anzeige des aktiven Netzwerkzugangs mit Möglichkeit der Änderung/Entfernung

Signal: ...dBm: Anzeige der Signalstärke

IP [...]: Anzeige/Änderung der IP-Einstellung

DNS [...]: Anzeige/Änderung der DNS-Einstellung

➔ Verändern Sie die Einstellungen für IP und DNS nur, wenn ein Problem auftritt und sie wissen, welche Einstellungen verändert werden müssen.

WiFi-Kanäle

Hier können Sie Ihr Land einstellen, um die länderspezifisch verwendeten WiFi-Funkkanäle festzulegen.

LAN Netzwerk

IP [...]: Anzeige/Änderung der IP-Einstellung

DNS [...]: Anzeige/Änderung der DNS-Einstellung

➔ Verändern Sie die Einstellungen für IP und DNS nur, wenn ein Problem auftritt und sie wissen, welche Einstellungen verändert werden müssen.

„Datum und Uhrzeit“

Hier sind folgende Einstellungen möglich:

- Auswahl der Zeitzone
- Anzeigeformat für die Zeitanzeige
- Anzeigeformat für die Datumsanzeige
- Berücksichtigung von Sommer- und Winterzeit
- Auswahl zwischen automatischer Zeiteinstellung über das Netzwerk oder manueller Zeiteinstellung
- Einstellung des Zeitervers für die automatische Zeiteinstellung
- Automatische Zeiteinstellung über DAB-Sender
- Automatische Zeiteinstellung über FM-Sender

„Sprache“

Einstellung der Menüsprache

„DAB Konfiguration“

- DAB Speichersuchlauf
Durchführung eines Sendersuchlaufs im DAB-Bereich. Alle gespeicherten DAB-Sender werden gelöscht.
- DAB Radio Speicher
Anzeige der gefundenen DAB-Sender.
Drücken Sie die Taste FORWARD ► (8) oder die entsprechende Pfeiltaste (20) an der Fernbedienung.
Im Menü erscheinen nun weitere Optionen, mit denen der Sender verschoben oder gelöscht werden kann.

„FM Konfiguration“

- FM Bereich
Festlegung der Empfangsregion
- FM Speichersuchlauf
Durchführung eines Sendersuchlaufs im FM-Bereich. Alle gespeicherten FM-Sender werden gelöscht.
- FM Radio Speicher
Anzeige der gefundenen FM-Sender.
Drücken Sie die Taste FORWARD ► (8) oder die entsprechende Pfeiltaste (20) an der Fernbedienung.
Im Menü erscheinen nun weitere Optionen, mit denen der Sender verschoben oder gelöscht werden kann.

„Lokalsender“

Hier sind folgende Einstellungen möglich:

- Automatische Länderauswahl für die Einstellung der Lokalsender, die über die Taste LOCAL (25) abgerufen werden können.
- Manuelle Länderauswahl für die Einstellung der Lokalsender, die über die Taste LOCAL (25) abgerufen werden können.

„Abspiel-Einstellungen“

Hier sind folgende Einstellungen für die Medien-Center Wiedergabe möglich:

- Einrichten der Wiederholungsfunktion beim Abspielen von Musikdateien (alle Titel bzw. ein Titel wird wiederholt)
- Zufällige Wiedergabereihenfolge beim Abspielen von Musikdateien

„Wiederherstellen beim Einschalten“

Hier kann festgelegt werden, ob das Gerät beim Einschalten den letzten Betriebszustand vor dem Ausschalten einnimmt oder mit der Anzeige des Hauptmenüs startet.

„Power-on Options“

Hier sind folgende Einstellungen für die Reaktion des Gerätes nach einem Spannungsreset oder Stromausfall möglich:

- Gerät geht in den Standby-Modus
- Gerät zeigt das Hauptmenü (Startseite) an

„Dimmer“

Hier kann das Verhalten des Displays und die Displayhelligkeit eingestellt werden.

→ Dieser Menüpunkt kann auch direkt über die Taste DIMMER (34) angewählt werden.

- Der Modus legt fest, ob das Display nach einiger Zeit der Nichtbenutzung gedimmt wird oder nicht.
- Die Helligkeitseinstellung (Stufe) legt die Displayhelligkeit für gedimmten und nicht gedimmten Zustand fest.

→ Die Displayhelligkeit im Standby-Modus kann durch Drehen des Drehreglers TUNE/SELECT (9) manuell eingestellt werden. Wenn Sie die Helligkeit im Standby-Modus mit dem Drehregler erhöhen, um z.B. die Uhr ablesen zu können, wird die ursprüngliche Helligkeit wie in der Konfiguration eingestellt nach ca. 20 Sekunden wieder hergestellt.

„EQ“

- Hier können Klangvoreinstellungen für verschiedene Musikarten eingestellt werden.
- Mit der Einstellung Superior können persönliche Einstellungen des Equalizers vorgenommen werden. Hier ist auch eine Einstellung des Ausgangslevels und eines 3D-Effekts möglich.

„Puffer Zeit“

Einstellung der Pufferzeit für die Internet-Radiowiedergabe.

→ Bei der Wiedergabe von Internet-Radiosendern werden die Daten zwischengespeichert, um bei schlechter Datenverbindung oder kurzen Unterbrechungen der Datenverbindung Aussetzer zu vermeiden. Sollte Ihr Internetempfang schlecht sein, kann die Erhöhung der Pufferzeit zu einer unterbrechungsfreien Wiedergabe beitragen.

„Info“

Hier können Sie Informationen zu Ihrem Netzwerk und zu Ihrem Radiogerät abrufen.

→ Dieser Menüpunkt kann auch direkt über die Taste INFO (27) angewählt werden.

„Software Update“

Hier können Sie nach Software-Updates im Netz suchen und sie ggf. installieren.

„Auf Werkseinstellungen zurücksetzen“

Hier können Sie das Radiogerät auf die Werkseinstellung zurücksetzen.



Achtung, es werden alle Einstellungen gelöscht.

11. Handhabung

- Stecken Sie das Netzteil niemals gleich dann in eine Netzsteckdose, wenn das Gerät von einem kalten Raum in einen warmen Raum gebracht wurde. Das dabei entstehende Kondenswasser kann unter Umständen das Gerät zerstören. Lassen Sie das Gerät uneingesteckt auf Zimmertemperatur kommen. Warten Sie bis das Kondenswasser verdunstet ist.
- Ziehen Sie Netzteile nie an der Leitung aus der Steckdose, ziehen Sie sie immer nur an den dafür vorgesehenen Griffflächen aus der Netzsteckdose.
- Ziehen Sie bei längerer Nichtbenutzung das Netzteil aus der Netzsteckdose.
- Ziehen Sie aus Sicherheitsgründen bei einem Gewitter immer das Netzteil aus der Netzsteckdose.
- Um eine ausreichende Belüftung zu gewährleisten, darf das Gerät und das Netzteil auf keinen Fall abgedeckt werden. Außerdem darf die Luftzirkulation nicht durch Gegenstände wie Zeitschriften, Tischdecken, Vorhänge o.ä. behindert werden.

12. Behebung von Störungen

Sie haben Probleme, das Radiogerät an Ihrem WLAN-Netzwerk anzumelden.

- Überprüfen Sie, ob ein anderes Gerät, wie z.B. ein Computer oder ein Tablet über das WLAN-Netzwerk auf das Internet zugreifen kann.
- Überprüfen Sie, ob in Ihrem Router der DHCP-Server läuft, bzw. ob Sie die statische IP-Adresse samt allen Einstellungen (Subnetz Maske, Standard Gateway) im Radiogerät richtig konfiguriert haben.
- Stellen Sie sicher, dass Ihre Firewall nicht die nötigen, ausgehenden Ports blockiert.
- Manche Access-Points sind so konfiguriert, dass sie neue Geräte nicht zulassen, solange deren MAC-Adresse nicht auf der Konfigurationsseite im Access-Point eingetragen ist. Beachten Sie dazu das Handbuch Ihres Access-Points bzw. Routers.

Die MAC-Adresse finden Sie wie folgt:

„Info“ > „Netzwerkinformationen“ > „WiFi MAC“ (WLAN MAC-Adresse) bzw. „LAN MAC“ (MAC-Adresse bei Anschluss über Netzwerkkabel)

- Überprüfen Sie, ob Sie den richtigen WLAN-Schlüssel eingegeben haben. Beachten Sie die Groß- und Kleinschreibung.

Das Radiogerät ist mit Ihrem Netzwerk verbunden, es spielt aber spezielle Sender nicht ab.

- Evtl. sendet der Internet Radiosender zum momentanen Zeitpunkt nicht. Dies kann auch in Zusammenhang mit unterschiedlichen Zeitzonen stehen.
- Evtl. greifen zu viele Benutzer gleichzeitig auf den Server des Senders zu. Dadurch kann es sein, dass dieser überlastet ist.
- Es kann auch sein, dass nur eine bestimmte Anzahl von Benutzern auf den Server zugreifen darf und diese Anzahl momentan erreicht ist.
- Evtl. ist es möglich, dass der Sender gar nicht mehr sendet.
- Evtl. ist der hinterlegte Link zum Internet Radiosender nicht mehr aktuell. Die Links werden täglich aktualisiert. Normalerweise sollte der Sender dann ein oder zwei Tage später wieder verfügbar sein.
- Es könnte sein, dass die Internet Verbindung zwischen einem Radiosender in einem anderen Land und Ihrer Verbindung zeitweise oder dauerhaft langsam ist. Probieren Sie hier aus, ob Sie den Sender auf einem Computer oder anderen Gerät abspielen können.

Sie wollen die Medienserver-Funktion verwenden, das Radiogerät findet aber kein Gerät im Netzwerk.

- Prüfen Sie, ob das Radiogerät mit Ihrem Netzwerk verbunden ist. Außerdem müssen das Radiogerät und der Medienserver im gleichen Netzwerk sein.
- Auf Ihrem Medienserver ist eine Firewall aktiv, die evtl. den Zugriff auf die freigegebenen bzw. öffentlichen Ordner blockiert. Beachten Sie hierzu gegebenenfalls das Handbuch Ihrer Firewall.

Sie sehen den Medienserver, von dem Sie Musik abspielen wollen in der Liste, finden aber keine Ordner.

- Wenn auf dem Medienserver eine Firewall läuft, überprüfen Sie, ob diese evtl. den Zugriff auf die Ordner blockiert. Für einen Schnelltest können Sie die Firewall kurz deaktivieren.

Sie können keine Ordner freigeben, weil die Funktion nicht angezeigt wird.

- Aktivieren Sie die Funktion File-Sharing in Ihrem System.

Das Radiogerät muss den gewählten Sender immer wieder zwischenspeichern und die Wiedergabe stockt dadurch.

- Der Internet Radiosender wird über eine Breitbandverbindung übertragen. Wenn die Bandbreite Ihres Internetanschlusses zu gering ist oder durch eine andere Anwendung ausgelastet wird, kann es zu Aussetzern kommen.
- Stellen Sie probeweise die Pufferzeit für den Zwischenspeicher im Einstellungsmenü höher ein.

→ Zwischenspeichern bedeutet in diesem Fall, dass das Radiogerät erst einen kleinen Teil des Streams aus dem Internet herunterlädt und dann erst die Wiedergabe startet. So ist normalerweise gewährleistet, dass die Audiodaten ohne Unterbrechung wiedergegeben werden können.

- Prüfen Sie Ihre Internetverbindung und testen Sie den Empfang mit einem anderen Sender.



Andere Reparaturen wie zuvor beschrieben sind ausschließlich durch einen autorisierten Fachmann durchzuführen.

13. Wartung und Reinigung

Bevor Sie das Radiogerät reinigen oder warten beachten Sie unbedingt folgende Sicherheitshinweise:



Beim Öffnen von Abdeckungen oder Entfernen von Teilen können spannungsführende Teile freigelegt werden. Vor einer Wartung oder Instandsetzung muss deshalb das Gerät von allen Spannungsquellen getrennt werden.

Kondensatoren im Gerät können noch geladen sein, selbst wenn es von allen Spannungsquellen getrennt wurde.

Eine Reparatur darf nur durch eine Fachkraft erfolgen, die mit den damit verbundenen Gefahren bzw. einschlägigen Vorschriften vertraut ist.



Verwenden Sie auf keinen Fall aggressive Reinigungsmittel, Reinigungsalkohol oder andere chemische Lösungen, da dadurch das Gehäuse angegriffen oder gar die Funktion beeinträchtigt werden kann.

- Trennen Sie das Produkt vor jeder Reinigung von der Stromversorgung.
- Verwenden Sie ein trockenes, faserfreies Tuch zur Reinigung des Produkts.

14. Entsorgung

a) Produkt



Elektronische Geräte sind Wertstoffe und gehören nicht in den Hausmüll. Entsorgen Sie das Produkt am Ende seiner Lebensdauer gemäß den geltenden gesetzlichen Bestimmungen.



Entnehmen Sie die evtl. eingelegten Batterien aus der Fernbedienung und entsorgen Sie diese getrennt vom Produkt.

b) Entsorgung von gebrauchten Batterien



Sie als Endverbraucher sind gesetzlich (Batterieverordnung) zur Rückgabe aller gebrauchten Batterien verpflichtet; eine Entsorgung über den Hausmüll ist untersagt.

Schadstoffhaltige Batterien sind mit dem nebenstehenden Symbol gekennzeichnet, das auf das Verbot der Entsorgung über den Hausmüll hinweist. Die Bezeichnungen für das ausschlaggebende Schwermetall sind: Cd = Cadmium, Hg = Quecksilber, Pb = Blei.

Ihre verbrauchten Batterien können Sie unentgeltlich bei den Sammelstellen Ihrer Gemeinde oder überall dort abgeben, wo Batterien verkauft werden. Sie erfüllen damit die gesetzlichen Verpflichtungen und leisten Ihren Beitrag zum Umweltschutz.

15. Technische Daten

Betriebsspannung.....	100-240 V/AC 50/60 Hz (Netzteil) 5 V/DC (Radiogerät)
Leistungsaufnahme	0,7 / 5 W (standby/max.)
Display.....	6,1 cm (2,4") TFT Farbbildschirm
Radioempfang	Internet-Radio, DAB+/DAB-Radio, FM-Radio
DAB+/DAB-Empfangsbereich	174,928 MHz (5A) - 239,200 MHz (13F)
FM-Empfangsbereich	87,5 - 108 MHz
Sleeptimer	15/30/45/60/90/120/150/180 min
Weckzeiten	2
Anschlüsse	Digital Out, Line Out, Kopfhörer
Netzwerkanschluss.....	WLAN und LAN
LAN.....	10 Mbps
WLAN	IEEE802.11b/g/n
Sicherheitsprotokoll	WEP/WPA/WPA2
Unterstützte Audioformate	MP3, AAC, AAC+, FLAC
WiFi-Sendefrequenz.....	2,412 - 2,484 GHz
WiFi-Sendeleistung	14 dBm (72,2 Mbps) / 20 dBm (11b mode)
Bluetooth®-Sendefrequenz	2,400 - 2,485 GHz
Bluetooth®-Sendeleistung.....	12 dBm
Bluetooth®-Reichweite	ca. 10 m
Bluetooth®-Version.....	V4.2BR/EDR
Abmessungen.....	430 x 287 x 63 mm
Gewicht.....	1,9 kg
Betriebsbedingungen.....	0 bis +60 °C / 30-85 % rel. Luftfeuchte
Lagerbedingungen.....	-20 bis +60 °C / 30-85 % rel. Luftfeuchte

16. Konformitätserklärung

Hiermit erklärt Conrad Electronic SE, Klaus-Conrad-Straße 1, D-92240 Hirschau, dass dieses Produkt der Richtlinie 2014/53/EU entspricht.

→ Der vollständige Text der EU-Konformitätserklärung ist unter der folgenden Internetadresse verfügbar: www.conrad.com/downloads.

Wählen Sie eine Sprache durch Anklicken eines Flaggensymbols aus und geben Sie die Bestellnummer des Produkts in das Suchfeld ein; anschließend können Sie die EU-Konformitätserklärung im PDF-Format herunterladen.

Table of Contents



	Page
1. Introduction	41
2. Explanation of Symbols	41
3. Intended Use	42
4. Scope of Delivery	42
5. Safety Notes	43
a) General	43
b) Power Supply	44
c) Batteries	45
6. Features and Functions	45
7. Components and Control Elements	46
8. Set-Up	48
9. Commissioning	48
a) Connection of additional devices	48
b) Network connection	49
c) Connecting the wire antenna	49
d) Inserting/changing the batteries for the remote control	49
e) Electric Connection	49
10. Operation	50
a) Initial Setup	50
b) Basic Functions	53
c) Menu operation and overview	54
d) Operating Mode Internet Radio	57
e) Operating mode media center	58
f) DAB radio mode	59
g) FM radio mode	60
h) Favourites	62
i) Bluetooth® playback	66
j) Alarm Function	67
k) Sleptimer	68
l) Configuration	69
11. Handling	72
12. Troubleshooting	73
13. Maintenance and Cleaning	75
14. Disposal	75
a) Product	75
b) Disposal of Flat Batteries	75
15. Technical Data	76
16. Declaration of Conformity	77

1. Introduction

Dear Customer,

thank you for purchasing this product.

This product complies with the statutory national and European requirements.

To maintain this status and to ensure safe operation, you as the user must observe these operating instructions!



These operating instructions are part of this product. They contain important notes on commissioning and handling. Also consider this if you pass on the product to any third party. Therefore, retain these operating instructions for reference!

If there are any technical questions, please contact:

www.conrad.com/contact

2. Explanation of Symbols



The symbol with a lightning bolt in a triangle is used where there is a health hazard, e.g. from electric shock.



The exclamation mark in a triangle indicates important notes in these operating instructions that must be observed strictly.



The "arrow" symbol indicates that special advice and notes on operation are provided.



This symbol indicates that the power supply is of protection class II. It has reinforced or double insulation between the mains circuit and the output voltage.



This symbol with the house informs the user that the device must only be used in enclosed rooms.

3. Intended Use

The product is used to play Internet, DAB and FM radio stations. Music can also be played over your network or a Bluetooth® connection. A clock with alarm function is integrated as well.

The connection to the Internet and your network is established via WLAN or a network cable.

The enclosed mains adapter is only approved for connection to 100-240 V/AC 50/60 Hz alternating voltage. This radio must only be supplied with power by the included mains unit.

It is intended for indoor use only. Do not use it outdoors. Contact with moisture, e.g. in bathrooms, must be avoided under all circumstances.

For reasons of safety and approval, the product must not be converted and/or changed by you. Using the product for any other purposes than those described above may damage the product. Improper use also may cause dangers such as short circuit, fire, electric shock, etc.

Read the operating instructions precisely and keep them. Only pass the product on to any third parties together with the operating instructions.

The word mark Bluetooth® is a registered trademark of Bluetooth SIG, Inc. Use of this word mark was licensed.

All company names and product names are trademarks of their respective owners. All rights reserved.

4. Scope of Delivery

- Internet-DAB-Radio RF-DAB-IR-1700
- Power supply
- Remote control
- Batteries
- RCA cable
- Wire antenna
- Operating instructions

Current operating instructions

Download the current operating instructions via the link www.conrad.com/downloads or scan the displayed QR code. Follow the instructions on the website.



5. Safety Notes



Read the operating instructions attentively and particularly observe the safety notes. If the safety notes and the information in these operating instructions regarding proper handling are not observed, we assume no liability for any resulting injury/property damage. In such cases, the warranty/guarantee will also lapse.

a) General

- This product is not a toy and not suitable for children. Children cannot judge the dangers involved when handling electrical devices.
- This device is not intended for being used by persons (including children) with limited physical, sensory or mental abilities or lack of experience and/or lack of knowledge unless they are supervised by a person responsible for their safety or instructed in how to use the device.
- Do not leave packaging material lying around carelessly. It may become a dangerous toy for children.
- Protect the product from extreme temperatures direct sunlight, high humidity, moisture, flammable gases, vapours and solvents.
- Do not subject the product to mechanical stress.
- When secure operation is no longer possible, shut off the product and protect it from inadvertent use. Secure operation is no longer warranted if the product:
 - has visible damage,
 - no longer works properly,
 - was stored under detrimental ambience conditions for an extended period or
 - was subjected to considerable transport strain.
- Handle the product with care. Impact, blows or falls from even a low height will damage the product.
- Also observe the additional safety information in the individual chapters of these operating instructions.
- Also observe the safety notes and operating instructions of the other devices to which the product is connected.
- Consult an expert if you are unsure as to the function, safety or connection of the product.
- Have maintenance, adjustment and repair work only performed by a specialist or specialist workshop.
- In case you have questions which are not answered in these operating instructions, contact our technical service or other specialists.
- All persons that operate this device, install, commission or service it must observe these operating instructions.



- Make sure the device is sufficiently ventilated when in operation. Do not cover the ventilation openings with magazines, blankets, curtains or similar.
- Do not place any open sources of fire, such as burning candles, on or directly next to the device.
- Do not take the device into operation near bathtubs swimming pools or splashing water.
- Never operate the device unattended.
- Only operate the device in moderate climates, never in tropical climates.

b) Power Supply

- Use only the enclosed mains adapter to supply the radio with power.
- The remote control may only be operated with batteries.
- The mains adapter corresponds to protection class II. Only a proper mains socket (100-240 V/AC 50/60 Hz) of the public supply net must be used as voltage source.
- To disconnect the device completely from the mains, the mains plug has to be pulled out of the socket.
- The mains socket must be close to the device and easily accessible.
- Never touch the power unit with wet or damp hands. There is a risk of potentially fatal electric shock!
- Never replace a damaged connection cable of the mains adapter. If the connection cable is damaged, the mains unit is unusable and must be disposed of. It must not be repaired.
- Make sure that the mains adapter connection cable is not jammed, bent or damaged by sharp edges or otherwise mechanically stressed. Avoid excessive thermal stress on the mains adapter cable from extreme heat or cold. Do not modify the mains adapter. Otherwise the mains adapter may be damaged. A damaged mains adapter can cause a deadly electric shock.
- Do not touch the mains adapter if it shows any damage. First, power down the respective mains socket on all connections (e.g. via the respective circuit breaker and FI switch) and then carefully pull the mains unit from the mains socket. Never use the product if the mains unit is damaged.
- Never place containers containing liquids, e.g. glasses, buckets, vases or plants, on the device or the mains adapter, or in its vicinity. Liquids may get into the housing and impair electrical safety. This also poses great danger of fire or potentially fatal electric shock! If this is the case, first power down the respective mains socket on all connections (e.g. switch off circuit breaker and FI switch) and then pull the mains adapter from the socket carefully. Do not operate the product anymore afterwards, but take it to a specialist workshop.



c) Batteries



- Keep batteries out of reach of children.
- Always keep batteries out of the reach of children. Otherwise, there is a danger of them being swallowed by children or pets. If swallowed, consult a doctor immediately.
- Remove the batteries from the remote control if you are not using it for an extended period of time to prevent damage to the device by leakage. Leaking or damaged batteries may cause alkali burns if they come in contact with the skin. Therefore, use suitable protective gloves.
- All batteries should be replaced at the same time. Mixing old and new batteries may cause the batteries to leak which will result in damage to the remote control.
- Batteries must not be short-circuited, taken apart or thrown into fire. There is a danger of explosion!
- Do not recharge normal, non-rechargeable batteries; danger of explosion! Only charge rechargeable batteries intended for this purpose and use suitable chargers.
- Always observe the correct polarity (plus/+ and minus/-) when inserting the batteries.

6. Features and Functions

- Large TFT-colour display
- IR Remote Control
- Reception of internet radio, DAB+/DAB radio and FM radio
- 99 memory locations for favourites
- Bluetooth® playback
- Playback from a media server
- UPnP compatible
- DLNA compatible
- Connection to the network via WLAN or network cable
- Integrated clock with alarm function and two alarm times
- Sleptimer
- Digital output (optical and coaxial)
- Connection for an external amplifier or active speaker
- Headphones connection

7. Components and Control Elements

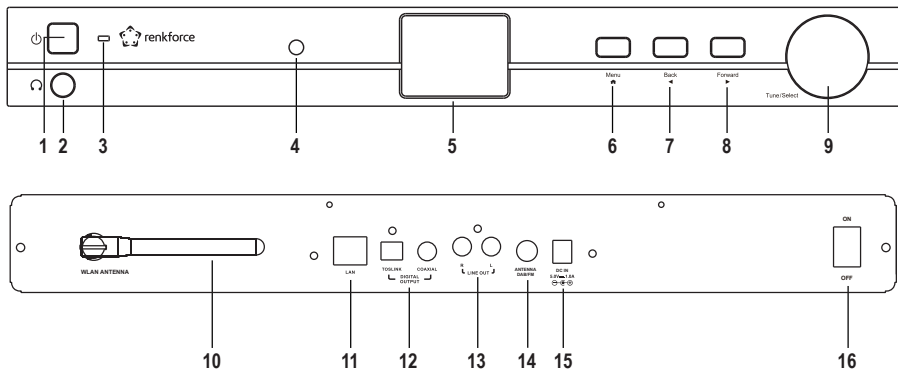

- | | | | |
|---|-------------------|----|---------------------------|
| 1 | ⏻ button | 9 | Rotary knob TUNE/SELECT |
| 2 | 📶 connection | 10 | WLAN Aerial |
| 3 | Standby indicator | 11 | LAN connection |
| 4 | IR receiver | 12 | DIGITAL OUTPUT Connection |
| 5 | Display | 13 | LINE OUT connection |
| 6 | 🏠 MENU button | 14 | ANTENNA DAB/FM connection |
| 7 | ⏪ BACK button | 15 | DC connection |
| 8 | ⏩ FORWARD button | 16 | ON/OFF switch |

- 17 button
- 18 10-button-keyboard
- 19 button
- 20 Arrow buttons
- 21 button
- 22 button
- 23 button
- 24 button
- 25 LOCAL button
- 26 button
- 27 INFO button
- 28 MODE button
- 29 button
- 30 OK button
- 31 buttons
- 32 EQ button
- 33 button
- 34 DIMMER button

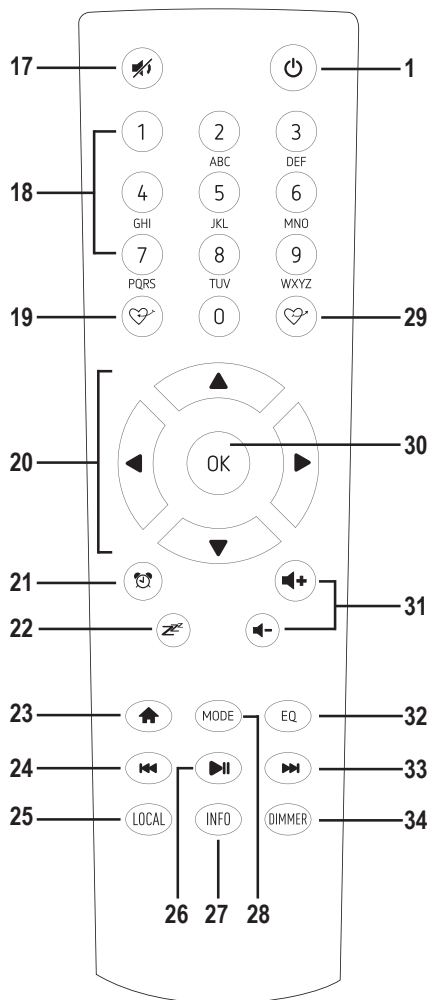

8. Set-Up

When selecting the set-up or mounting location, please take into consideration the room layout such as the whereabouts of the nearest socket, etc.

When selecting the set-up or installation site, observe that direct sunlight, vibration, dust, heat, cold and moisture must be avoided. There also must not be any strong transformers in the device's proximity.



Do not drill or screw additional screws into the casing in order to fasten the device. It would damage the product.

Make sure you position or install the device safely. Falling devices may pose a significant risk of accident.



Due to the diversity of furniture paints and polishes used, it is possible that the device's feet will leave visible residue on furniture due to chemical reaction. The device therefore should not be placed on valuable furniture surfaces without any suitable protection.

Place the device on a level, straight surface that can support the load of the device.

9. Commissioning

a) Connection of additional devices



Connecting an analogue audio amplifier

- Connect the audio input of the analogue audio amplifier to the LINE OUT connector (13).
- Connect the right input to the R connector and the left input to the L connector.

Connecting a digital audio amplifier

- Connect the audio input of the digital audio amplifier to the DIGITAL OUTPUT connector (12).
- If the digital audio amplifier has an optical input, connect it to the TOSLINK connector.
- If the digital audio amplifier has a coaxial input, connect it to the COAXIAL connector.

Connecting headphones

- You can connect headphones, if required, to connection  (2).
- Connect the headphone plug to the connector  (2).
- If the headphone plug does not fit, you can use a suitable adapter.



The headphone volume is adjusted by turning the TUNE/SELECT knob (9).

b) Network connection

To connect the radio to your network using a network cable, plug the network cable into the LAN port (11).

- Configuration is normally not necessary when connecting to the network via a network cable. Only DHCP must be activated on your router (see instructions for your router).

c) Connecting the wire antenna

To ensure good DAB and FM reception, the wire antenna must be connected.

Connect the plug of the antenna to the ANTENNA DAB/FM connector (14).

d) Inserting/changing the batteries for the remote control

- Open the battery compartment on the back of the remote control.
- Insert two new type 1.5 V Micro (AAA) batteries in the battery compartment in the correct polarity. The correct polarity is indicated in the battery compartment.
- Close the battery compartment again.
- If the remote control stops working or its range decreases, the batteries are discharged and must be replaced.

e) Electric Connection



The mains socket to which the mains unit is connected must be close to the device and easily accessible to quickly separate the mains adapter from the mains voltage in case of an error.

Ensure that the voltage indication on the mains adapter matches the mains voltage of your power supply. Never try to operate the mains unit with any other voltage.

Be careful when handling mains adapters and mains connections. Mains voltage may cause potentially fatal electric shock.

Make sure that no cables lie around openly. Install cables professionally to prevent accidents.

- Connect the low-voltage plug of the mains adapter to the DC (15) connection.
- Plug the mains adapter into a wall socket.

10. Operation

a) Initial Setup

Connection via network cable

If the device is connected to your router via a network cable, the initial network setup is automatic. The main menu is displayed directly after the boot process.

→ DHCP must be activated on your router (see the instructions for your router).

Connection via WLAN

→ When the device is switched on for the first time, or if you have previously reset it to the factory settings, the following message appears on the display (5) after switching on. The starting process takes a few seconds.

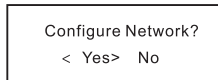

- Select "YES" with the BACK ◀ (7) or FORWARD ▶ (8) buttons or the corresponding arrow buttons (20) on the remote control.
- Confirm the selection by pressing the rotary knob TUNE/SELECT (9) or the OK (30) button on the remote control.
- In the next screen, select "Add/Remove AP" and confirm the entry as described above.

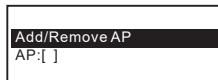

Connect using the WPS button (easy way)

- On the next screen, select "Add AP (WPS button)" and confirm again as described above.
- Press the WPS button on your wireless router to connect.

Registration with Smartphone and APP

- Download the APP “EspTouch” from the iOS App Store or the Android Play Store to your smartphone.



- Connect your smartphone to the same WLAN network to which the device is to be connected.

→ It is recommended to place the radio about 2 meters from the WLAN router to ensure a good connection.

- On the next screen, select “Add AP (SmartConfig)” and confirm the entry by pressing the TUNE/SELECT knob (9) or the OK key (30).
- Start the APP on your Smartphone.
- The name of your WLAN network (SSID) is displayed (1):
- Enter the network key of your WLAN router in the PASSWORD field (2).
- Press MULTICAST (3) to confirm.

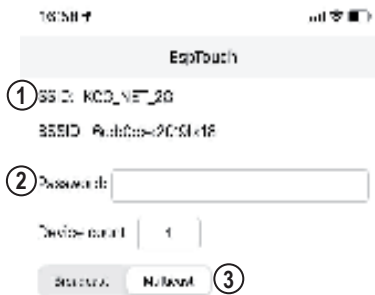

- Confirm the following message by pressing the CONFIRM button (4).

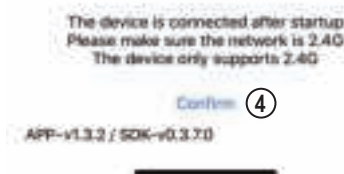

- The connection is established and the radio displays the message “Association complete” after successful connection.

Connect by entering the network key (if there is no WPS function on the WLAN router)

- On the next screen, select "Add AP (Scan)" and confirm again as described above.
- The radio device will now look for all available wireless routers nearby and lists them.
- Select the desired WLAN router and confirm the entry.
- Enter the network key of your wireless router. Use either the 10-key (18) on the remote control or turn the TUNE/SELECT knob (9) to select the required digits and characters.

Entering characters with the remote control's 10-keyboard

Button	Character	Button	Character
1	1, different special characters (see display)	6	6, M, N, O, m, n, o
2	2, A, B, C, a, b, c	7	7, P, Q, R, S, p, q, r, s
3	3, D, E, F, d, e, f	8	8, T, U, V, t, u, v
4	4, G, H, I, g, h, i	9	9, W, X, Y, Z, w, x, y, z
5	5, J, K, L, j, k, l	0	0, DEL

→ Pushing the numbers 0, 1, 2, etc., e.g. when entering a password, shows the numbers and letters (alphanumeric characters) as shown above. Every time the button is pushed, the display jumps forward by one number or letter.

If you push, e.g., button (5), the number "5" is displayed first. If you push the button again, the capital letter "J" is displayed, etc.

- When the desired character appears, press the FORWARD ► (8) button or the corresponding arrow button (20) on the remote control to enter the next character.
- Press the BACK ◀ (7) button or the corresponding arrow button (20) on the remote control to delete the last character entered.

→ The password is case-sensitive.

- When all characters have been entered, confirm the network button by pressing the rotary knob TUNE/SELECT (9) or the OK button (30) on the remote control. The connection is established and the radio switches to the main menu.
- The reception quality is shown in the upper left corner of the display (5). The more bars appear, the better the connection to the network.

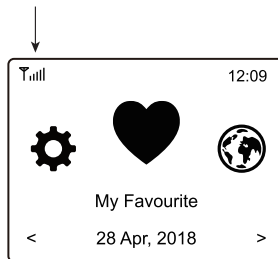

b) Basic Functions

Switching on/off

- To turn standby on or off, press the  button (1) on the unit or the remote control.

————→ The display (5) shows the date and time in standby mode. In addition, the standby indicator (3) will light up.







- To switch the power supply of the device on or off, press the ON/OFF switch (16) on the back of the device.

ON > Device is supplied with power







OFF > Device is not supplied with power (e.g. to save energy)

————→ When the power is switched off, energy is saved, but the settings of the network, favourite memory, etc. are retained. However, an alarm function is not possible when the power supply is switched off.

General Operation

- Turning the TUNE/SELECT knob (9) will adjust the volume of the headset and select functions or change settings/values in the menu.
- If you push the rotary knob TUNE/SELECT (9) like a conventional button, this confirms a selection or a setting.
- You can adjust the volume of the headphones by adjusting the buttons  (31). The  (17) key mutes the sound.
- Use the remote control with the arrow buttons (20) to navigate in the menu.
- The BACK  (7) button will take you a step back in many functions or settings.
- The FORWARD  (8) button will take you a step forward in many functions or settings.
- The button MODE (28) switches through the different operating modes. When you push this button, the device switches to the respective next operating mode.
- The MENU  (6) or  (23) button opens the radio's main menu.

Function of additional buttons





- Press the  button (19) or  button (29) to directly access the favourites list to store stations or to select stored stations.
- The  button (21) opens the settings for the alarm directly.
- The DIMMER button (34) directly opens the settings for the display brightness.
- In standby mode, the display brightness can be adjusted manually by turning the rotary knob TUNE/SELECT (9).
- The LOCAL button (25) opens a local station selection with which you can select local stations according to different categories.
- The  button (22) opens the setting for the sleeptimer directly.
- The EQ button (32) opens the setting for the equalizer directly.
- The  button (26) starts or stops the playback of internet radio stations, Bluetooth® playback or playback in the media center.
- The  (24) and  (33) buttons select the next or previous station from the list of stations just played or the next or previous track in Bluetooth® or media center playback.
- The INFO button (27) retrieves information about the network and the system of the device.



c) Menu operation and overview

→ Below, you will find an overview of all items that you can select in the menu. There also is a short description of what you can set in which menu item or which function is behind the corresponding item.

A detailed description of all functions can be found later in this manual.

Please observe that individual configuration items or their translation may be changed by software updates.



- Press the MENU  (6) button or the  button (23) on the remote control to enter the menu.
- Use the BACK  (7), FORWARD  (8) buttons together with the rotary knob TUNE/SELECT (9) to navigate in the menu.
- To navigate in the menu using the remote control use the arrow buttons (20).
- To select a function or confirm a menu item, press the rotary knob TUNE/SELECT (9) or the OK button (30) on the remote control.

Menu level 1	Menu level 2	Short description
My Favourite		Selecting the favorites list Direct selection via  (29) button possible
Internet Radio	Skytune	Search for internet radio stations according to various criteria Direct selection via the MODE button (28) possible
	Search(Skytune)	Search for internet radio stations by station name
	History	Search for internet radio stations by the most recently listened stations (max. 99)
Media Centre	UPnP	Access to your media server Direct selection via the MODE button (28) possible
	My Playlist	Access to the playlist of your media server
	Clear My Playlist	Deleting your media server playlist
DAB Radio		Searching and receiving DAB radio stations Direct selection via the MODE button (27) possible
FM Radio		Searching and receiving FM radio stations Direct selection via the MODE button (28) possible
Bluetooth		Pairing and playback of Bluetooth® devices Direct selection via the MODE button (28) possible
Alarm		Activating/setting the alarm function Direct selection via the  button (21) possible
Sleep Timer		Activating/setting the sleep timer Direct selection via  button (22) possible

Menu level 1	Menu level 2	Short description
Configuration	Network	Settings for your network
	Date & Time	Setting of Time/Date
	Language	Setting menu language
	DAB Setup	Search in the DAB reception range List of DAB stations found
	FM Setup	Setting the FM reception range Scan in the FM reception range List of FM stations found
	Local Radio	Settings for selecting the local stations that can be called up via the LOCAL button (25)
	Playback Setup	Settings for playing songs
	Resume when Power On	Setting whether the device selects the last operating mode used when it is switched on or displays the menu
	Power-on options	Select the state of the radio after a power reset or power cut. Return to standby mode or to the main menu (Home screen)..
	Dimmer	Display brightness settings Direct selection via the DIMMER button (34) possible
	EQ	Recalling various sound presets Direct selection via the EQ button (32) possible
	Buffer Time	Buffer memory setting for uninterrupted playback
	Information	Get network and device information Direct selection via the INFO button (27) possible
	Software Update	Updating the software
Reset to default	Resets the device to factory settings ATTENTION - personal settings will be deleted	

d) Operating Mode Internet Radio

Search internet radio stations

- Press the MENU  (6) button or the  button (23) on the remote control and use the rotary knob TUNE/SELECT (9) or the arrow buttons (20) to select "INTERNET RADIO".

—> The "INTERNET RADIO" menu item can also be accessed directly by pressing the MODE button (28).

- Press the rotary knob TUNE/SELECT (9) or the OK button (30) to confirm the selection.
- Select the "SKYTUNE" menu item and press the rotary knob TUNE/SELECT (9) or the OK button (30) to confirm.
- To select a station, open one of the displayed menu items. Here the channels are sorted according to various criteria, such as region and genre.
- Highlight the desired station and press the rotary knob TUNE/SELECT (9) or the OK button (30) to select the station.

—> You can also select local stations directly with the LOCAL button (25). This is a summary of the local stations in different categories.

- As an alternative to the search described above, you can also search for stations using the "SEARCH (SKYTUNE)" menu item. Here, the search is performed using the station name or parts of the station name.
- Another method of station search is available under the "HISTORY" menu item. The 99 most recently listened stations are listed here.

Calling station information

While a station is playing, you can view more information about that station, the track you are currently playing, or the time and date.

—> The information available depends in part on the content broadcast by the station. It may take some time before all content is available.

- Basic display when receiving internet radio stations:

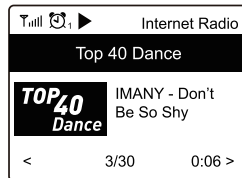

- Press the FORWARD  (8) button or the corresponding arrow button (20) on the remote control to display more information. Each time the button is pressed, one display is shown:

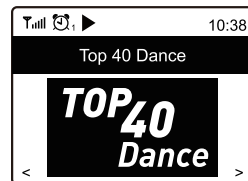
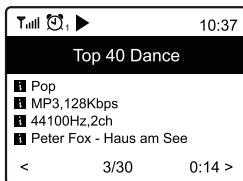

e) Operating mode media center

You can use the media center to play music on a shared device on your network.





The device from which playback is to be made must be on the same network as the radio and the corresponding folders must be shared for access.

Only files in 16 bit/44.1 kHz format are supported.







Playback

→ The device supports UPnP and is DLNA compatible.

This enables you to stream music from your network. However, this requires that your network contains a compatible device that works as a media server. This may be, e.g., a network hard disc or a conventional PC with, e.g., Windows® 8, on which access to the public folders or media sharing is permitted. You can find more information on this in the help texts or corresponding documentation for your device.

- Press the MENU  (6) button or the  button (23) on the remote control and use the rotary knob TUNE/SELECT (9) or the arrow buttons (20) to select "MEDIA CENTRE".

→ The "MEDIA CENTRE" menu item can also be accessed directly by pressing the MODE button (28).

- Press the rotary knob TUNE/SELECT (9) or the OK button (30) to confirm the selection.
- Select the "UPnP" menu item and press the rotary knob TUNE/SELECT (9) or the OK button (30) to confirm.
- The device will automatically scan for compatible devices in the network and display them in a list.
- Select the desired device and press the rotary knob TUNE/SELECT (9) or the OK button (30) to confirm.
- Now the media server menu is displayed. The folders and groups that are displayed depend on the server. Navigate through the structure and start playback of the desired track by pushing the rotary knob TUNE/SELECT (9) or the OK button (30).
- The selected track is played back.
- Hold the BACK  (7) or FORWARD  (8) buttons down to jump one track backwards or forwards.
- Playback can also be controlled with the  (26),  (24) and  (33) buttons.
- Pressing the FORWARD  (8) button or the corresponding arrow button (20) briefly displays further information about the track you are currently playing.
- Press the BACK  (7) button or the corresponding arrow button (20) to return to the overview and select another title.

Add title to playlist

- To add a currently played or highlighted track to your playlist, press and hold the rotary knob TUNE/SELECT (9) or the OK button (30) until a small arrow appears at the top left of the display.
- The title has been added to the playlist.

→ The saved title is inserted at the end of your playlist. Up to 99 titles can be stored in the playlist.

Playing tracks from the playlist

- The playlist can be accessed from the media center menu under "MY PLAYLIST".
- Songs can be played from the playlist by pressing the rotary knob TUNE/SELECT (9) or the OK button (30).



Delete playlist

- To delete a playlist, highlight "CLEAR MY PLAYLIST" in the media center menu and press the rotary knob TUNE/SELECT (9) or the OK button (30).
- Then there will be a safety prompt that you need to confirm in order to complete deletion.

f) DAB radio mode

- For this mode of operation, the enclosed wire antenna must be connected to the ANTENNA DAB/FM connector (14). A network connection is not required for this mode. If few or no stations are received, adjust the orientation of the wire antenna or the location of the device. Placing the device near a window will improve the reception quality.

Search DAB radio stations

- Press the MENU  (6) button or the  button (23) on the remote control and use the rotary knob TUNE/SELECT (9) or the arrow buttons (20) to select "DAB RADIO".
- The menu item "DAB RADIO" can also be accessed directly by pressing the MODE button (28).
- Press the rotary knob TUNE/SELECT (9) or the OK button (30) to confirm the selection.
- When this mode is called for the first time, the device asks if it should start a station scan. Press the rotary knob TUNE/SELECT (9) or the OK button (30) to perform the search.

- After the station scan has been performed, a list of the receivable stations is displayed.

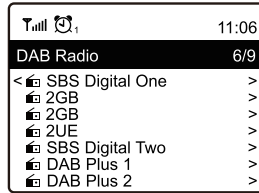

- Select the desired station with the rotary knob TUNE/SELECT (9) or the arrow buttons (20).
- Press the rotary knob TUNE/SELECT (9) or the OK button (30) to confirm the selection and receive the station.
- To return to the station list and select another station, press the BACK ◀ (7) button or the corresponding arrow button (20).
- To start a new station search, activate the DAB Preset Scan in the settings menu (see the "Configuration" section)

Calling station information

While a station is playing, you can view more information about that station, the track you are currently playing, or the time and date.

→ The information available depends in part on the content broadcast by the station. It may take some time before all content is available.

- Press the FORWARD ▶ (8) button or the corresponding arrow button (20) on the remote control to display more information. Each time the button is pressed, one display is shown.



Manage channel list

- Select the station to be edited in the station list.
- Press the FORWARD ▶ (8) button or the corresponding arrow button (20) on the remote control.
- Further options appear in the menu with which the station can be moved or deleted.

g) FM radio mode

→ For this mode of operation, the enclosed wire antenna must be connected to the ANTENNA DAB/FM connector (14). A network connection is not required for this mode. If few or no stations are received, adjust the orientation of the wire antenna or the location of the device. Placing the device near a window will improve the reception quality.

Search FM radio station









- Press the MENU  (6) button or the  button (23) on the remote control and use the rotary knob TUNE/SELECT (9) or the arrow buttons (20) to select "FM RADIO".

→ The menu item "FM RADIO" can also be accessed directly by pressing the MODE button (28).

- Press the rotary knob TUNE/SELECT (9) or the OK button (30) to confirm the selection.

→ When this mode is called for the first time, the device asks if it should start a station scan. Press the rotary knob TUNE/SELECT (9) or the OK button (30) to perform the search.

- After the station scan has been performed, a list of the receivable stations is displayed.

📶 	11:06
FM Radio	1/10
<  FM 88.10MHz	>
 FM 89.50MHz	>
 FM 90.30MHz	>
 FM 92.10MHz	>
 FM 94.40MHz	>
 FM 96.90MHz	>
 FM 97.60MHz	>

- Select the desired station with the rotary knob TUNE/SELECT (9) or the arrow buttons (20).
- Press the rotary knob TUNE/SELECT (9) or the OK button (30) to confirm the selection and receive the station.
- To return to the station list and select another station, press the BACK  (7) button or the corresponding arrow button (20).
- To start a new station search, activate the "FM Preset Scan" in the settings menu (see the "Configuration" section)

Calling station information

While a station is playing, you can view more information about that station, the track you are currently playing, or the time and date.

→ The information available depends in part on the content broadcast by the station. It may take some time before all content is available.

- Press the FORWARD  (8) button or the corresponding arrow button (20) on the remote control to display more information. Each time the button is pressed, one display is shown.

Manage channel list

- Select the station to be edited in the station list.
- Press the FORWARD  (8) button or the corresponding arrow button (20) on the remote control.
- Further options appear in the menu with which the station can be moved or deleted.

Manual station setting

- Press and hold the rotary knob TUNE/SELECT (9) or the OK button (30) until the message TUNING appears in the lower right-hand corner of the display.

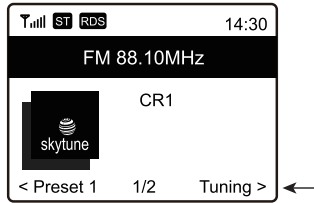

- Set the desired frequency with the BACK ◀ (7) or FORWARD ▶ (8) buttons or the corresponding arrow buttons on the remote control.
- When the desired frequency is set, press and hold the rotary knob TUNE/SELECT (9) or OK button (30) to exit the manual station setting.

h) Favourites

The favourites list stores internet, DAB, and FM stations together in one list. This gives you easy access to all stored stations without having to select the appropriate mode first.

→ A maximum of 99 favourites can be saved.

Adding stations to the favourites list

- Set the station to be added to your favourites list in the respective mode.
- Press the ♥ button (19) until a small arrow appears at the top left of the display. The station is now saved in the favourites list.

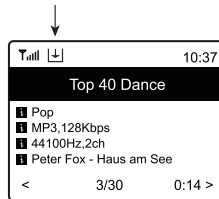

→ The saved station is added to the end of your favourites list. Up to 99 stations can be stored in the favourites list.

Selecting stations from the favourites list

- Press the button  (29). The favourites list appears.

→ The favourites list can also be called up via the "MY FAVORITE" menu item.

- Use the rotary knob TUNE/SELECT (9) or the arrow buttons (20) to select the desired station.
- Press the rotary knob TUNE/SELECT (9) or the OK button (30) to select the station.

Manage favourites list

- Select the station to be edited in the favourites list.
- Press the FORWARD  (8) button or the corresponding arrow button (20) on the remote control.
- Further options appear in the menu with which the station can be moved or deleted.



Manage the favourites list using a computer or smartphone

You can also manage your favourites list using your computer or smartphone. Here you can edit, add, move or delete radio stations.



The device you want to use to manage the radio must be connected to the same network as the radio.

Retrieving the IP address

- Press the MENU button  (6) or the  button (23) on the remote control and adjust the the TUNE/SELECT knob (9) or use the arrow keys (20) to select "SETTINGS" and confirm your selection.
- Select the "INFO" menu item and confirm the selection.

→ The "INFO" menu item can also be accessed directly by pressing the INFO button (27).

- Select the "NETWORK INFORMATION" menu item and confirm the selection.
- You will find the IP address of the radio under the "IP" item.

Direct management via the browser

- Enter the IP address of the radio into the address bar of your Internet browser (Google Chrome or Internet Explorer).
- The overview of the saved favourites list will appear.



ID	Number in the list
CHANNEL NAME	Name of station
CHANNEL URL	Address of the audio stream or DAB or FM data
PLAY	Plays the respective station
EDIT	Adjusts the displayed information of the respective sender
DELETE	Deletes the respective station from the list
CHANNEL PLAYING ON DEVICE	Station currently playing
DELETE FROM MY FAVOURITE	Deletes current station from favourites
ADD CHANNEL	Enter the station name and the associated URL (address of the audio stream), the country of the station, and the genre to add a station to the list
SAVE	Saves the newly added station
RESET	Discards the inputs to the new channel

Manage through the Skytune site

- Go to the website www.skytune.net using the browser on your device.
- Select the item "BROWSE/SEARCH".



- Enter the appropriate criteria for the station you are looking for in the search form and start the search.
- Once you have found the station, click on the heart icon.

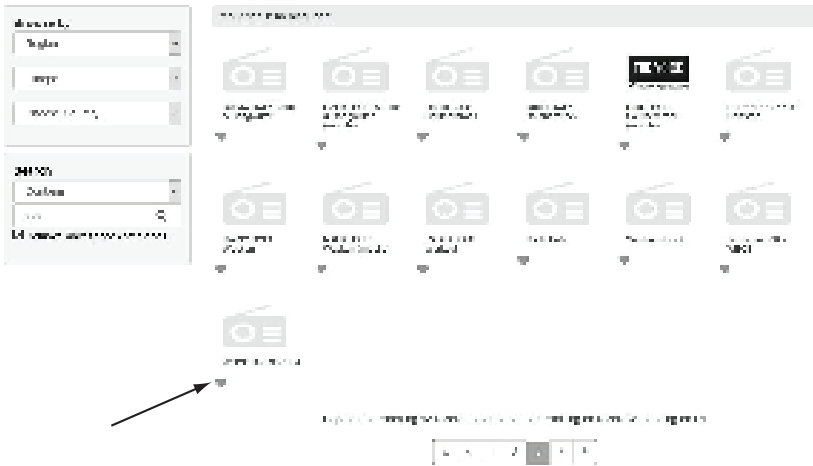





- A window will open in which you enter whether the station must be added to the favourites list (Add station ...) or played (Listen to station ...).
- Enter the IP address of the radio in the appropriate field.
- Select SEND to initiate the action or CLOSE to cancel it.



- The page for direct management via your browser opens automatically (see previous chapter).



i) Bluetooth® playback

Before transmission between your Bluetooth® device and the radio is possible, both devices must be paired together. This process is called "pairing".

- If a pairing to a Bluetooth® device already exists, it is automatically restored as soon as both devices are within range and Bluetooth® mode is selected on the radio, i.e. "pairing" only needs to be performed once. However, this function may have to be activated on your Bluetooth® device.
- Press the MENU  (6) button or the  button (23) on the remote control and use the rotary knob TUNE/SELECT (9) or the arrow buttons (20) to select "BLUETOOTH".
- The "BLUETOOTH" menu item can also be accessed directly by pressing the MODE button (28).
- Press the rotary knob TUNE/SELECT (9) or the OK button (30) to confirm the selection.
- Switch on the Bluetooth® device to which you want to pair the radio and activate the pairing mode (see the instructions for the corresponding device). The device scans for Bluetooth® devices in the reception range.
- When the radio is found, your Bluetooth® device displays its name (RF-DAB-IR 1700).
- Select the radio on your Bluetooth® device.
- Start playback on your Bluetooth® device.
- Playback is now via the radio and can be controlled with the  (26),  (24) and  (33) buttons.

j) Alarm Function

Calling alarm configuration

- Press the MENU  (6) or the  button (23) on the remote control and use the rotary knob TUNE/SELECT (9) or the arrow buttons (20), select the "ALARM" menu item and confirm your selection.

→ The "ALARM" menu item can also be accessed directly by pressing the  button (21).

Setting the alarm

The device offers two alarm times that you can set and use independently of each other. Setting the two alarm times works identically.

- From the alarm clock menu, select and turn on the desired alarm.
- Now set the alarm time, the alarm tone, the alarm days, the alarm volume and the alarm duration.

→ When you wake up with radio sound, you must select a station from your saved favourites or the station lists of DAB or FM radio.

- The alarm is now active and set up. You can now leave the menu.
- A corresponding symbol appears in the display (5) when the alarm function is activated.

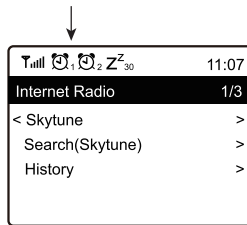

Switching off the alarm

- When the alarm sounds, you can turn it off by pressing the  button (1).
- The alarm is switched off until the next alarm time.
- To completely deactivate the alarm again, navigate to the alarm clock menu and switch off the activated alarm.
- The existing configuration of the alarm is still retained.

Snooze

- When the alarm sounds, you can activate the snooze function by pressing the TUNE/SELECT knob (9).
- This will mute the alarm for 9 minutes.
- To deactivate the alarm repeat, press the button \odot (1).



k) Sleptimer

With this function you can switch off the device automatically after an adjustable time, e.g. to fall asleep with music.

- Press the MENU \blacktriangle (6) button or the \blacktriangle button (23) on the remote control and use the rotary knob TUNE/SELECT (9) or the arrow keys (20) to select the "SLEEP TIMER" menu item and confirm your selection.

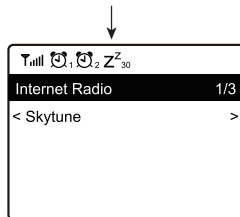

→ The "SLEEP TIMER" menu item can also be accessed directly by pressing the Z^{Z} button (22).

- If you activate the sleep timer (a time must be selected), the radio turns off automatically after the selected time.
- You can choose the following times: 15, 30, 45, 60, 90, 120, 150 or 180 minutes.
- After activation, a corresponding symbol appears in the display (5) together with the remaining time until automatic switch-off.



I) Configuration

Here you will find more detailed information on the individual menu items in the "CONFIGURATION" menu.

- Press the MENU  (6) button or the  button (23) on the remote control and use the rotary knob TUNE/SELECT (9) or the arrow keys (20) to select the "CONFIGURATION" menu item and confirm your selection.

"Network"

Here you can add/remove and manage access points (AP) to your network.

Network Options

Always on: The WLAN function remains switched on (faster access when switching from DAB or FM mode to Internet radio)

Auto off in 30s: The WLAN function shuts down after 30 seconds when not in use (to save energy)

Wi-Fi Network

Add/Remove AP

Add AP (Scan): Proceed as described under "Operation/Release"

Add AP (WPS button): Activate this item and press the WPS key on your router to conveniently access the network without entering the network key.

Add AP (SmartConfig): to configure network access with a Smartphone and associated APP.

Remove AP: to remove an existing network access.

AP: [...]: Display of active network access with possibility of change/distance

Signal: ...dBm: Display of Signal Strength

IP [...]: Displaying/changing the IP setting

DNS [...]: Displaying/changing the DNS setting

➔ Only change the settings for IP and DNS if a problem occurs and you know which settings need to be changed.

Wi-Fi Channels

Here you can set your country to define the country-specific WiFi radio channels used.

LAN Network

IP [...]: Displaying/changing the IP setting

DNS [...]: Displaying/changing the DNS setting

➔ Only change the settings for IP and DNS if a problem occurs and you know which settings need to be changed.

"Date & Time"

The following settings are possible here:

- Selecting the time zone
- Display format for time display
- Display format for date display
- Consideration of summer and winter time
- Choice between automatic time setting via the network or manual time setting
- Setting the time server for automatic time setting
- Automatic time setting via DAB transmitter
- Automatic time setting via FM transmitter

"Language"

Setting the Menu Language

"DAB Setup"

- DAB Preset Scan

Execution of a station search in the DAB area. All stored DAB stations are deleted.

- DAB Radio Preset

Display of the DAB stations found.

Press the FORWARD ► (8) button or the corresponding arrow button (20) on the remote control.

Further options appear in the menu with which the station can be moved or deleted.

"FM Setup"

- FM Area

Definition of the receiving region

- FM Preset Scan

Carrying out a station search in the FM area. All stored FM stations are deleted.

- FM Radio Preset

Display of the FM stations found.

Press the FORWARD ► (8) button or the corresponding arrow button (20) on the remote control.

Further options appear in the menu with which the station can be moved or deleted.

"Local Radio"

The following settings are possible here:

- Automatic country selection for setting the local stations, which can be selected using the LOCAL button (25).
- Manual country selection for setting the local stations, which can be selected using the LOCAL button (25).

"Playback Setup"

The following settings for the media center playback are possible here:

- Setting up the repeat function when playing music files (all tracks or one track is repeated)
- Random playback order when playing music files

"Resume when Power On"

Here you can specify whether the device is switched on in the last operating state before switching off or starts with the display of the main menu.

"Power-on Options"

Here the following settings are possible for the reaction of the device after a voltage reset or power failure:

- Device goes into standby mode
- Device displays the main menu (home screen)

"Dimmer"

The behaviour of the display and the display brightness can be set here.

→ This menu item can also be selected directly using the DIMMER button (34).

- The mode determines whether the display is dimmed after some time of non-use or not.
- The brightness setting (level) determines the display brightness for dimmed and non-dimmed status.

→ The display brightness in standby mode can be adjusted manually by turning the rotary knob TUNE/SELECT (9). If you increase the brightness in standby mode using the rotary knob, for example to be able to read the clock, the original brightness as set in the configuration will be restored after approx. 20 seconds.

"EQ"

- Here you can set sound presets for different types of music.
- With the superior setting, personal settings of the equalizer can be made. Here you can also set the output level and a 3D effect.

"Buffer Time"

Buffer time setting for internet radio playback.

→ When playing back internet radio stations, the data is cached in order to avoid interruptions in the data connection in the event of a poor data connection or short interruptions. If your Internet reception is poor, increasing the buffer time can contribute to uninterrupted playback.

"Information"

Here you can access information about your network and your radio.

→ This menu item can also be selected directly via the INFO button (27).

"Software Update"

Here you can check for software updates in the network and install them if necessary.

"Reset to default"

Here, you can reset the radio to factory settings.



Attention, all settings will be deleted.

11. Handling

- Never plug the power plug into a mains socket immediately after the device has been taken from a cold to a warm environment. The resulting condensation may destroy the device. Allow the device to reach room temperature before connecting it. Wait until the condensation has evaporated.
- Never disconnect mains adapters from the mains socket by pulling at the cable. Always pull it out of the mains socket holding it by the contact surfaces provided for this purpose.
- Unplug the mains adapter from the mains socket if you do not use the device for some time.
- For safety reasons, disconnect the mains adapter from the mains socket in case of an electrical storm.
- Do not cover the device and mains adapter to ensure sufficient ventilation. Air circulation also must not be impaired by any objects like magazines, tablecloths, curtains, etc.

12. Troubleshooting

You are having trouble connecting the radio to your wireless network.

- Check if another device, such as a computer or tablet, can access the internet through the WLAN-network.
- Check if your router's DHCP server is running, whether the static IP address is properly configured with the entire configuration (subnet mask, standard gateway) in the radio.
- Ensure that your firewall isn't blocking the necessary outbound ports.
- Some access points are configured not to admit any new devices as long as their MAC address has not been entered on the configuration page in the access point. For this, observe the manual of your access point or router.

You can find the MAC address as follows:

"Information" > "Network Information" > "WiFi MAC" (WLAN MAC address) or "LAN MAC" (MAC address for connection via network cable)

- Check if the right WLAN password has been entered. Observe capitalisation.

The radio is connected to your network but does not play specific stations:

- The radio station may not be broadcasting right now. This may be connected to different time zones as well.
- It is possible that too many visitors are trying to access the station's server at the same time. This may cause an overload.
- It is also possible that only a specific number of users may access the server at a time, and that this number has currently been reached.
- It is possible that the station does not broadcast at all anymore.
- The link filed to the internet radio station may not be up to date anymore. The links are updated daily. Usually, the station should be available again one or two days later.
- It is possible that the internet connection between a radio station in another country and your connection is temporarily or permanently too slow. Try out if you can play back the station on a computer or another device.

You want to use the media server function, but the radio does not find any device in the network:

- Check if the radio is connected to your network. The radio and the media server also must be in the same network.
- A firewall that may block access to the released or public folders is active on your media server. For this, observe the manual of your firewall if required.

You can see the media server from which you want to play music in the list, but you can't find a folder.

- If a firewall is running on the media server, check if it might be blocking access to the folder. You can briefly disable your firewall for a quick test.

You cannot enable any folders for file sharing because the function is not displayed:

- Enable the file sharing function on your system.

The radio must buffer the chosen station now and then, which causes playback to stutter.

- The internet radio station is transmitted over a broadband connection. If the bandwidth of your internet connection is too low or if it is utilised to capacity by another application, there may be breaks.
- Try increasing the buffer time for the cache in the settings menu.



In this case, buffering means that the radio downloads a small part of the stream from the internet and only starts playback afterwards. This usually ensures that the audio data can be played back without interruption.

- Check your internet connection and test reception with another station.



Repairs other than those described above must only be carried out by an authorised specialist.

13. Maintenance and Cleaning

Always observe the following safety information before cleaning or servicing the radio:



Live components may be exposed if covers are opened or components are removed. The device must be disconnected from all power sources before any servicing or repair work is carried out.

Capacitors inside the device may still carry voltage even though they have been disconnected from all power sources.

Only qualified experts familiar with the hazards involved and the relevant regulations must perform repairs.



Never use any aggressive cleaning agents, cleaning alcohol or other chemical solutions, since these may damage the casing or even impair function.

- Disconnect the product from the power supply before cleaning it.
- Use a dry, lint-free cloth to clean the product.

14. Disposal

a) Product



Electronic devices are recyclable and should not be disposed of in household waste. Dispose of the product according to the applicable statutory provisions at the end of its service life.



Remove any inserted batteries from the remote control and dispose of it separately from the product.

b) Disposal of Flat Batteries



You as the end user are required by law (Battery Ordinance) to return all used batteries. Disposing of them in the household waste is prohibited.

Batteries that contain any hazardous substances are labelled with the adjacent icon to indicate that disposal in domestic waste is forbidden. The symbols for the respective heavy metal are: Cd = cadmium, Hg = mercury, Pb = lead.

You can return your used batteries free of charge to collection points in your municipality and anywhere where batteries/rechargeable batteries are sold. You thus fulfil your statutory obligations and contribute to the protection of the environment.

15. Technical Data

Operating voltage	100-240 V/AC, 50/60 Hz (mains unit) 5 V/DC (radio)
Power intake	0.7 / 5 W (standby/max.)
Display	6.1 cm (2.4") TFT colour screen
Radio reception	Internet radio, DAB+/DAB radio, FM radio
DAB+/DAB-reception range	174.928 MHz (5A) - 239.200 MHz (13F)
FM-reception range	87.5 - 108 MHz
Sleep timer	15/30/45/60/90/120/150/180 min
Alarm times.....	2
Connections.....	Digital Out, Audio Out, Headphones
Network connection.....	WLAN and LAN
LAN.....	10 Mbps
WLAN	IEEE802.11b/g/n
Security Protocol	WEP/WPA/WPA2
Supported Audio Formats.....	MP3, AAC, AAC+, FLAC
WiFi transmit frequency.....	2.412 - 2,484 GHz
WiFi transmission power	14 dBm (72,2 Mbps) / 20 dBm (11b mode)
Bluetooth® transmission frequency.....	2.400 - 2.485 GHz
Bluetooth® transmission power	12 dBm
Bluetooth® range.....	approx. 10 m
Bluetooth® version	V4.2BR/EDR compliant
Dimensions.....	430 x 287 x 63 mm
Weight	1.9 kg
Operating conditions.....	0 to +60 °C / 30-85 % rel. humidity
Storage conditions.....	-20 to +60 °C / 30-85 % rel. humidity

16. Declaration of Conformity

Conrad Electronic SE, Klaus-Conrad-Straße 1, D-92240 Hirschau, hereby declares that this product complies with directive 2014/53/EU.

→ The complete text of the EU declaration of conformity is available under the following web address:
www.conrad.com/downloads.

Choose a language by clicking a flag symbol and enter the order number of the product into the search field; then you may download the EU declaration of conformity in the PDF format.

	Page
1. Introduction	79
2. Explication des symboles	79
3. Utilisation conforme	80
4. Etendue de la livraison	80
5. Consignes de sécurité	81
a) Généralités	81
b) Bloc d'alimentation	82
c) Batteries	83
6. Caractéristiques et fonctions	83
7. Pièces détachées et éléments de commande	84
8. Installation.....	86
9. Mise en service.....	86
a) Raccordement d'appareils supplémentaires	86
b) Prise Ethernet.....	87
c) Connexion de l'antenne flexible.....	87
d) Insertion / remplacement des batteries de la télécommande	87
e) Raccordement électrique.....	87
10. Utilisation	88
a) Première installation	88
b) Fonctions de base	91
c) Utilisation du menu et vue d'ensemble	92
d) Modes de fonctionnement radio internet	95
e) Mode de fonctionnement Media-Center	96
f) Modes de fonctionnement radio DAB.....	97
g) Modes de fonctionnement radio FM.....	98
h) Favoris.....	100
i) Transmission Bluetooth®.....	104
j) Fonction réveil	105
k) Minuterie de sommeil	106
l) Paramètres	107
11. Manipulation	110
12. Dépannage	111
13. Maintenance et nettoyage	113
14. Élimination	113
a) Produit	113
b) Élimination des piles vides	113
15. Données techniques.....	114
16. Déclaration de conformité.....	115

1. Introduction

Cher client, chère cliente,

Nous vous remercions d'avoir acheté ce produit.

Ce produit est conforme aux exigences légales nationales et européennes.

Pour maintenir cet état et garantir un fonctionnement en toute sécurité, vous devez en tant qu'utilisateur respecter ce mode d'emploi !



Ce mode d'emploi appartient à ce produit. Il contient des instructions importantes pour la mise en service et la manipulation. Prenez-le en considération même lorsque vous transmettez ce produit à un tiers. Par conséquent, conservez ce mode d'emploi pour vous y référer ultérieurement !

Pour toute question technique, veuillez vous adresser à:

France (email): technique@conrad-france.fr

Suisse: www.conrad.ch

2. Explication des symboles



Le symbole avec l'éclair dans le triangle est utilisé lorsqu'il existe un risque pour votre santé, p. ex. par un choc électrique.



Le symbole avec le point d'exclamation dans le triangle indique des informations importantes dans ce mode d'emploi, qui doivent être impérativement observées.



Le symbole de la flèche précède les astuces et indications particulières sur le fonctionnement.



Ce symbole indique que le bloc d'alimentation est de classe de protection II. Il dispose d'une isolation renforcée ou double entre le circuit d'alimentation et la tension de sortie.



Le symbole avec la maison indique à l'utilisateur que l'appareil doit être utilisé exclusivement dans des espaces fermés.

3. Utilisation conforme

Le produit reproduit les stations de radio internet, DAB et FM. La musique peut également être diffusée sur votre réseau ou via une connexion Bluetooth®. D'autre part une horloge avec fonction réveil est intégrée.

La connexion à internet et à votre réseau est établie actuellement par WLAN ou câble réseau.

L'alimentation électrique fournie n'est autorisée que pour le raccordement à la tension alternative 100-240 V/CA, 50/60 Hz. L'alimentation électrique de l'appareil de radio ne doit s'effectuer que par le bloc d'alimentation fourni.

L'utilisation n'est permise que dans des pièces fermées, donc pas en extérieur. Le contact avec l'humidité, p. ex. dans la salle de bain entre autres, doit absolument être évité.

Pour des raisons de sécurité et de licence, vous ne devez pas transformer et/ou modifier le produit. Si vous utilisez le produit à d'autres fins que celles décrites, celui-ci peut être endommagé. D'autre part, une utilisation non conforme peut entraîner des risques tels que court-circuit, incendie, électrocution, etc.

Lisez attentivement tout le mode d'emploi et conservez-le. Ne transmettez le produit à un tiers qu'accompagné du mode d'emploi.

La marque verbale Bluetooth® est une marque déposée de Bluetooth SIG, Inc. L'utilisation de cette marque verbale a été autorisée.

Toutes les raisons sociales et désignations de produits mentionnées sont des marques déposées des propriétaires respectifs. Tous droits réservés.

4. Etendue de la livraison

- Radio Internet-DAB RF-DAB-IR-1700
- Bloc d'alimentation
- Télécommande
- Piles
- Fil de connexion
- Antenne lanceuse
- Mode d'emploi

Modes d'emploi en cours

Téléchargez les modes d'emploi actuels via le lien www.conrad.com/downloads ou scannez le code QR illustré. Suivez les indications sur le site web.



5. Consignes de sécurité



Lisez attentivement tout le mode d'emploi et observez notamment les consignes de sécurité. Nous déclinons toute responsabilité pour les dommages corporels et matériels résultant d'une manipulation non conforme, si vous ne suivez pas les consignes de sécurité et les indications. D'autre part, dans de tels cas la garantie légale/commerciale est annulée.

a) Généralités

- Le produit n'est pas un jouet, il n'est pas adapté aux enfants. Les enfants ne peuvent pas estimer les risques liés au maniement d'appareils électriques.
- Ce dispositif n'est pas destiné à être utilisé par des personnes (y compris les enfants) aux capacités physiques, sensorielles et intellectuelles limitées ou manquant d'expérience et/ou de connaissance ; à moins d'être surveillées par une personne responsable de leur sécurité ou d'avoir reçu des instructions sur la façon dont l'appareil doit être utilisé.
- Ne laissez pas le matériel d'emballage sans surveillance. Celui-ci pourrait devenir un jouet dangereux pour les enfants.
- Protégez le produit des températures extrêmes, de la lumière directe du soleil, des fortes vibrations, de l'humidité élevée, de l'eau, des gaz inflammables, des vapeurs et solvants.
- Ne soumettez pas le produit à des contraintes mécaniques.
- Lorsque plus aucun fonctionnement sécurisé n'est possible, mettez l'appareil hors service et sécurisez-le contre une utilisation imprévue. Le fonctionnement sécurisé n'est plus garanti lorsque le produit :
 - présente des dommages visibles,
 - ne fonctionne plus en conformité,
 - a été stocké pendant une période prolongée dans des conditions environnementales défavorables ou
 - soumis à des contraintes de transport importantes.
- Procédez avec prudence avec le produit. Il peut être endommagé par des chocs, des coups ou une chute même de faible hauteur.
- Consultez également les consignes de sécurité supplémentaires des chapitres distincts de ce mode d'emploi.
- Consultez également les consignes de sécurité et les modes d'emploi des appareils courants raccordés au produit.
- Adressez-vous à un spécialiste si vous avez des doutes sur le mode de fonctionnement, la sécurité ou le branchement du produit.
- Faites exécuter les travaux de maintenance, d'entretien et de réparation par un spécialiste ou dans un atelier spécialisé.
- Si vous avez d'autres questions auxquelles ce mode d'emploi ne répond pas, adressez-vous à notre service client technique ou à d'autres professionnels.
- Toutes les personnes qui doivent utiliser, installer, monter, mettre en service ou maintenir cet appareil doivent respecter ce mode d'emploi.



- Veillez pendant le fonctionnement à une ventilation suffisante de l'appareil. Ne couvrez pas les ouïes d'aération avec des magazines, couvertures et rideaux.
- Ne placez pas de flammes nues telles que des bougies allumées sur ou à côté de l'appareil.
- Ne mettez pas en marche l'appareil à proximité de baignoires, piscines ou d'éclaboussures d'eau.
- N'exploitez pas l'appareil sans surveillance.
- Utilisez l'appareil uniquement en climat tempéré, pas sous climat tropical.

b) Bloc d'alimentation

- Utilisez exclusivement le bloc d'alimentation fourni pour l'alimentation électrique de l'appareil radio.
- La télécommande ne peut être utilisée qu'avec des piles.
- Le bloc d'alimentation appartient à la classe de protection II. Comme source de tension, employer uniquement une prise de courant de sécurité conforme (100-240 V/CA, 50/60 Hz), raccordée au réseau d'alimentation public.
- Pour débrancher complètement l'appareil du réseau, il faut retirer le bloc d'alimentation de la prise de courant.
- La prise de courant doit se trouver à proximité de l'appareil et facile d'accès.
- Ne prenez jamais le bloc d'alimentation avec les mains humides ou mouillées. Il y a un risque mortel de choc électrique !
- Ne remplacez jamais une conduite de raccordement défectueuse du bloc d'alimentation. Si la conduite de raccordement est endommagée, le bloc d'alimentation ne peut plus être utilisé et doit être éliminé. Une réparation n'est pas permise.
- Observez que le câble d'alimentation du bloc d'alimentation n'est pas coincé, plié, endommagé par des arêtes pointues ou alourdi autrement mécaniquement. Évitez une charge thermique excessive du bloc d'alimentation liée à une chaleur ou un froid important. Ne modifiez pas le bloc d'alimentation. Dans le cas contraire, le bloc d'alimentation peut être endommagé. Un bloc d'alimentation endommagé peut entraîner un choc électrique mortel.
- Ne touchez pas un bloc d'alimentation présentant des dommages. Débranchez d'abord la prise de courant correspondante de tous les pôles (p. ex. par les disjoncteurs automatique et différentiel correspondants) et retirez ensuite avec précaution le bloc d'alimentation de la prise de courant. N'exploitez en aucun cas le produit avec un bloc d'alimentation endommagé.
- Ne placez jamais de récipients contenant des liquides, p. ex. verres, seau, vases ou plantes sur l'appareil ou sur le bloc d'alimentation ou dans sa proximité. Les liquides pourraient pénétrer à l'intérieur du boîtier et ainsi endommager la sécurité électrique. De plus, il y a un risque très élevé d'incendie ou de choc électrique mortel ! Débranchez dans ce cas la prise de courant correspondante de tous les pôles (p. ex. par les disjoncteurs automatique et différentiel correspondants) et retirez ensuite avec précaution le bloc d'alimentation de la prise de courant. Le produit ne doit ensuite plus être utilisé. Amenez-le dans un atelier spécialisé.



c) Batteries



- Conserver les piles hors de la portée des enfants.
- Conservez les piles hors de portée des enfants. Les enfants ou les animaux domestiques risqueraient sinon de les avaler. En cas d'ingestion consultez immédiatement un médecin.
- Enlevez les piles du télécommande, si vous n'utilisez pas l'appareil pendant une longue période pour éviter les dommages par des fuites. En cas de contact avec la peau, les piles qui fuient ou sont endommagées peuvent causer des brûlures à l'acide. En tel cas, employez donc des gants de protection appropriés.
- Toutes les piles doivent toujours être remplacées en même temps. Le mélange de piles anciennes et neuves peut causer des fuites de piles et des dommages sur la télécommande.
- Il est interdit de court-circuiter, d'ouvrir ou de jeter les piles dans le feu. Il y a un risque d'explosion !
- Il est interdit de recharger les piles jetables traditionnelles, risque d'explosion ! Rechargez uniquement les batteries prévues à cet effet et employez des chargeurs appropriés.
- Lors de la mise en place des piles, respectez la polarité (ne pas inverser les bornes Plus/+ et Moins/-).



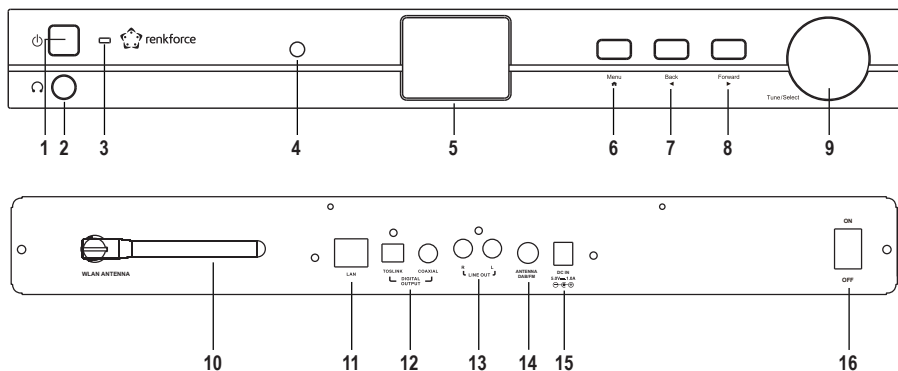

6. Caractéristiques et fonctions

- Grand écran couleur TFT
- Télécommande infrarouge
- Réception de la radio internet, de la radio DAB+ / DAB et de la radio FM (FM)
- 99 plages de mémoire pour les favoris
- Retransmission Bluetooth®
- Lecture à partir d'un serveur multimédia
- Compatible UPnP
- Compatible DLNA
- Connexion au réseau via WiFi ou câble réseau
- Horloge intégrée avec fonction réveil et deux horaires de réveil.
- Minuterie de sommeil
- Sortie numérique (optique et coaxiale)
- Raccordement d'un amplificateur externe ou de hauts-parleurs actifs.
- Prise pour le casque

7. Pièces détachées et éléments de commande



- | | | | |
|---|--------------------------------------|----|----------------------|
| 1 | Touche ϕ | 9 | Bouton rotatif |
| 2 | Câble \hookrightarrow | 10 | Antenne WLAN |
| 3 | Indicateur de veille | 11 | Câble LAN |
| 4 | Récepteur infrarouge | 12 | Câble DIGITAL OUTPUT |
| 5 | Écran | 13 | Câble LINE OUT |
| 6 | Touche \blacktriangle MENU | 14 | Câble ANTENNA DAB/FM |
| 7 | Touche \blacktriangleleft BACK | 15 | Câble DC |
| 8 | Touche \blacktriangleright FORWARD | 16 | Bouton ON/OFF |

- 17 Touche 
- 18 Clavier de touches chiffrées
- 19 Touche 
- 20 Touches fléchées
- 21 Touche 
- 22 Touche 
- 23 Touche 
- 24 Touche 
- 25 Touche LOCAL
- 26 Touche 
- 27 Touche INFO
- 28 Touche MODE
- 29 Touche 
- 30 Touche OK
- 31 Touches  / 
- 32 Touche « EQ »
- 33 Touche 
- 34 Touche DIMMER

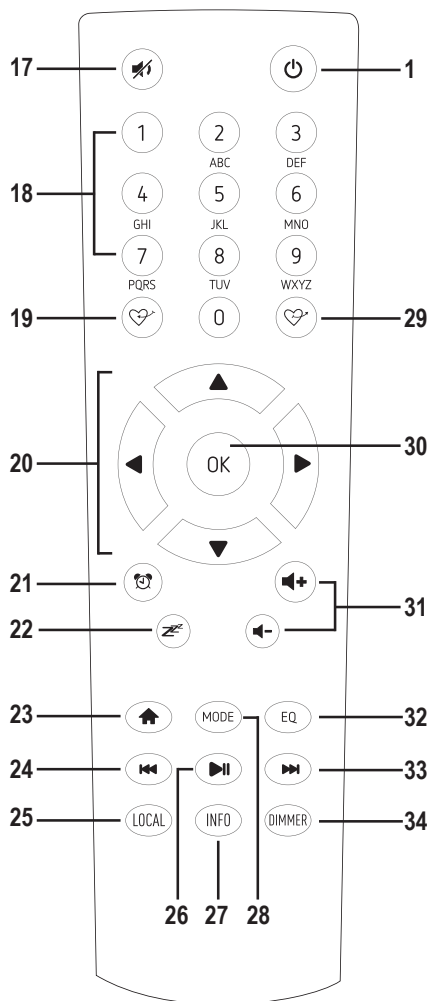

8. Installation

Lors du choix du lieu d'installation ou de montage, tenez compte de l'espace réel, comme par exemple la position de la prise électrique suivante, etc.

Lors du choix du lieu d'installation ou de montage, veuillez également à éviter la lumière directe du soleil, les vibrations, la poussière, la chaleur, le froid et l'humidité. Il ne doit pas y avoir de transformateurs ou moteurs puissants à proximité de l'appareil.



Ne percez ou ne vissez pas de vis supplémentaire dans le boîtier pour la fixation. Cela endommagerait l'appareil.

Veillez à une installation ou un montage stable, car les chutes d'objets sont des risques d'accidents non négligeables.



En raison de la diversité des peintures utilisées et des vernis pour meubles, il n'est pas à exclure que les pieds de l'appareil, en raison d'une réaction chimique, pourraient laisser des résidus visibles sur les meubles. Par conséquent, l'appareil ne doit pas être posé sur des surfaces de meubles de valeur sans protection adaptée.

Placez l'appareil sur une surface plane et droite qui peut supporter la charge de l'appareil.

9. Mise en service

a) Raccordement d'appareils supplémentaires



Connexion d'un amplificateur audio analogique

- Connecter l'entrée audio de l'amplificateur audio analogique au connecteur LINE OUT (13).
- Connectez l'entrée droite au connecteur R et l'entrée gauche au connecteur L.

Connexion d'un amplificateur audio numérique

- Connectez l'entrée audio de l'amplificateur audio numérique à la prise DIGITAL OUTPUT (12).
- Si l'amplificateur audio numérique possède une entrée optique, connectez-le au connecteur TOSLINK.
- Si l'amplificateur audio numérique possède une entrée coaxiale, connectez-le au connecteur COAXIAL.

Branchement du casque

- Si nécessaire, vous pouvez connecter un casque d'écoute au connecteur  (2).
- Branchez la fiche du casque sur le connecteur  (2).
- Si la prise casque ne convient pas, vous pouvez utiliser un adaptateur approprié.



Tournez le bouton TUNE/SELECT (9) pour régler le volume du casque.

b) Prise Ethernet

Pour connecter la radio à votre réseau à l'aide d'un câble réseau, branchez le câble réseau dans la connexion LAN (11).

- Une configuration n'est normalement pas nécessaire lors de la connexion au réseau via un câble réseau. Seul le DHCP doit être activé sur votre routeur (voir le manuel pour votre routeur).

c) Connexion de l'antenne flexible

Pour assurer une bonne réception DAB et FM, l'antenne doit être connectée.

Branchez la fiche de l'antenne sur le connecteur ANTENNA DAB/FM (14).

d) Insertion / remplacement des batteries de la télécommande

- Ouvrez le compartiment pour les piles sur le dos de la télécommande.
- Insérez deux piles 1,5 V Micro (AAA) dans le compartiment en respectant la polarité. La polarité est indiquée dans le logement des piles.
- Refermez le logement des piles.
- Si l'appareil ne fonctionne plus ou le contraste de l'écran diminue, les piles sont déchargées et doivent être remplacées.

e) Raccordement électrique



La prise de courant sur laquelle le bloc d'alimentation est branché doit se trouver à proximité de l'appareil et être facile d'accès pour débrancher rapidement et simplement le bloc d'alimentation en cas de défaillance.

Assurez-vous que l'indication de tension sur le bloc d'alimentation est conforme à la tension de secteur de votre fournisseur de courant. N'essayez jamais de faire fonctionner le bloc d'alimentation sur une autre tension.

Soyez prudent en manipulant des blocs d'alimentation et des raccordements au réseau. La tension de secteur peut provoquer des chocs électriques mortels.

Ne laissez pas le câble posé librement mais placez-le de manière professionnelle pour éviter les risques d'accidents.

- Raccordez la fiche basse tension du bloc d'alimentation à la prise DC (15).
- Enfichez le bloc d'alimentation dans une prise murale.

10. Utilisation

a) Première installation

Connexion par câble réseau

Si l'appareil est connecté à votre routeur via un câble réseau, la configuration réseau initiale est automatique. Le menu principal s'affiche directement après le processus de démarrage.

—> DHCP doit être activé sur votre routeur (voir le manuel pour votre routeur).

Connexion via WiFi

—> Lorsque l'appareil est allumé pour la première fois, ou si vous l'avez déjà réinitialisé aux réglages d'usine, le message suivant apparaît sur l'écran (5) après l'allumage. Le processus de démarrage prend quelques secondes.

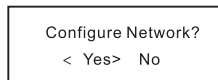

- Sélectionnez « YES » avec les touches BACK ◀(7) ou FORWARD ▶(8) ou les touches fléchées correspondantes (20) de la télécommande.
- Confirmez la sélection en appuyant sur le bouton rotatif TUNE/SELECT (9) ou sur la touche OK (30) de la télécommande.
- Dans l'écran suivant, sélectionnez « Add/Remove AP » et confirmez la saisie comme décrit ci-dessus.

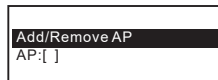

Établir la connexion avec bouton WPS (option facile)

- Dans l'écran suivant, sélectionnez « Add AP (WPS button) » et confirmez comme décrit ci-dessus.
- Appuyez sur le bouton WPS de votre routeur sans fil pour établir la connexion.

Enregistrement avec Smartphone et APP

- Téléchargez l'APP «Esptouch» de l'App Store de l'iOS ou de l'Android Play Store sur votre smartphone.



- Connectez votre smartphone au réseau WLAN auquel l'appareil doit être connecté.

→ Il est recommandé de placer la radio à environ 2 mètres du routeur WLAN pour assurer une bonne connexion.

- Sur l'écran suivant, sélectionnez «Add AP (SmartConfig)» et confirmez l'entrée en appuyant sur le bouton TUNE/SELECT (9) ou la touche OK (30).
- Lancez l'APP sur votre Smartphone.
- Le nom de votre réseau WLAN (SSID) est affiché (1) :
- Saisissez la clé de réseau de votre routeur WLAN dans le champ MOT DE PASSE (2).
- Appuyez sur MULTICAST (3) pour confirmer.



- Confirmez le message suivant en appuyant sur le bouton CONFIRMER (4).

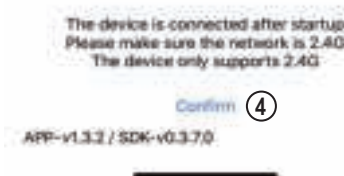

- La connexion est établie et la radio affiche le message «Association terminée» après une connexion réussie.

Connectez-vous en entrant la clé réseau (s'il n'y a pas de fonction WPS sur le routeur WLAN).

- Dans l'écran suivant, sélectionnez « Add AP (Scan) » et confirmez comme décrit ci-dessus.
- L'appareil radio recherche maintenant tous les routeurs WLAN qui peuvent être reçus à proximité et les répertorie.
- Sélectionnez le routeur WLAN souhaité et confirmez votre saisie.
- Entrez la clé réseau de votre routeur WLAN. Pour saisir la clé, utilisez la 10ème touche (18) de la télécommande ou tourner la molette TUNE/SELECT (9) pour sélectionner les chiffres et les caractères désirés.

Saisie de caractères à l'aide du pavé numérique de la télécommande

Touche	Caractères	Touche	Caractères
1	1, différents caractères spéciaux (voir affichage)	6	6 M, N, O, m, n o
2	2, A, B, C, a, b, c	7	7, P, Q, R, S, p, q, r, s
3	3, D, E, F, d, e, f	8	8, T, U, V, t, u, v
4	4, G, H, I, g, h, i	9	9, W, X, Y, Z, w, x, y, z
5	5, J, K, L, j, k, l	0	0, DEL

→ Taper les chiffres 0, 1, 2, par ex. durant la saisie d'un mot de passe, permet d'afficher les chiffres et lettres (signes alphanumériques) de la manière susmentionnée. À chaque pression sur une touche, le chiffre ou la lettre suivante s'affiche sur l'écran.

Si vous appuyez par ex. sur la touche (5), le chiffre « 5 » s'affiche en premier. Si vous appuyez à nouveau sur la touche, s'affiche la lettre majuscule « J », etc.

- Lorsque le caractère souhaité apparaît, appuyez sur la touche FORWARD ► (8) ou sur la touche fléchée correspondante (20) de la télécommande pour saisir le caractère suivant.
- Appuyez sur la touche BACK ◀ (7) ou sur la touche fléchée correspondante (20) de la télécommande pour supprimer le dernier caractère saisi.

→ Lors de la saisie du mot de passe, ce dernier fait la différence entre majuscule et minuscule.

- Lorsque tous les caractères ont été saisis, confirmez la clé réseau en appuyant sur le bouton rotatif TUNE/SELECT (9) ou sur la touche OK (30) de la télécommande. La connexion est établie et la radio change dans le menu principal.
- La qualité de réception est affichée en haut, à gauche de l'écran (5). Plus il y a de barres, meilleure est la connexion au réseau.

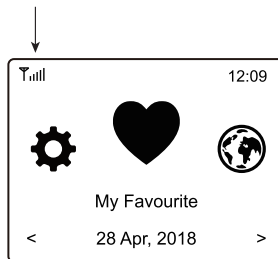

b) Fonctions de base

Mise sous/hors tension

- Pour activer ou désactiver le mode veille, appuyez sur la touche  (1) de l'appareil ou de la télécommande.

→ En mode veille, l'écran (5) affiche la date et l'heure. De plus, l'indicateur de veille s'allume (3).







- Pour allumer ou éteindre l'alimentation électrique de l'appareil, appuyez sur l'interrupteur ON/OFF (16) à l'arrière de l'appareil.

ON > L'appareil est alimenté en courant







OFF > L'appareil n'est pas alimenté en courant (par ex. pour économiser de l'énergie)

→ Lorsque l'alimentation électrique est éteinte, l'énergie est économisée, mais les réglages du réseau, de la mémoire favorite, etc. sont conservés. Cependant, une fonction réveil est impossible lorsque l'alimentation électrique est éteinte.

Fonctionnement général

- Tournez le bouton TUNE/SELECT (9) pour régler le volume du casque et sélectionner des fonctions ou modifier des réglages/valeurs dans le menu.
- Appuyer le bouton rotatif TUNE/SELECT (9) comme une touche classique permet de confirmer une sélection ou un paramétrage.
- Utilisez la télécommande pour régler le volume du casque à l'aide des touches  (31). Le  bouton (17) coupe le son.
- Utilisez la télécommande avec les touches fléchées (20) pour naviguer à travers le menu.
- Avec la touche BACK , vous revenez à la fonction ou au paramétrage précédent.
- Avec la touche FORWARD , vous avancez à la fonction ou au paramétrage suivant.
- Avec la touche MODE (28) vous pouvez passer à différents modes de fonctionnement. Chaque fois que vous appuyez sur ce bouton, l'appareil passe au mode suivant.
- La touche MENU  (6) ou  (23) ouvre le menu principal de la radio.

Fonction des touches





- Avec les touches  (19)  (29), vous accédez directement à la liste de vos favoris pour mémoriser la station ou sélectionner la station enregistrée.
- La touche  (21) ouvre directement les paramètres du réveil.
- La touche DIMMER (34) ouvre directement les paramètres du réveil.
- En mode veille, la luminosité de l'écran peut être réglée manuellement en tournant le bouton rotatif TUNE/SELECT (9).
- La touche LOCAL (25) sélectionne une station locale avec laquelle vous pouvez sélectionner les stations locales selon différentes catégories.
- La touche  (22) ouvre directement les paramètres du réveil (Sleeptimer)
- La touche EQ (32) ouvre directement les paramètres de l'égaliseur (Equalizer).
- La touche  (26) démarre ou arrête la lecture des stations de radio internet, la lecture Bluetooth® ou la lecture dans le centre média.
- Les touches  (24) et  (33) permettent de sélectionner la station suivante ou précédente dans la liste des stations qui viennent d'être lues ou le titre suivant ou précédent dans la lecture Bluetooth® ou du centre média.
- La touche INFO (27) permet d'obtenir des informations concernant le réseau et le système de l'appareil.



c) Utilisation du menu et vue d'ensemble

→ Vous avez ensuite un aperçu de toutes les options que vous pouvez sélectionner dans le menu. Il y a de plus une brève description de ce que vous pouvez paramétrer avec les options de menu ou les fonctions qui se trouvent derrière les options correspondantes.

Une description détaillée de toutes les fonctions se trouve plus loin dans ce manuel.

Notez que les options de configuration individuelles ou leur traduction par les mises à jour logicielles peuvent être modifiées.

- Appuyez sur la touche MENU  (6) ou sur la touche  (23) de la télécommande pour accéder au menu.
- Utilisez les touches BACK  (7), FORWARD  (8) et le bouton rotatif TUNE/SELECT (9) pour naviguer dans le menu.
- Utilisez la télécommande pour naviguer dans le menu à l'aide des touches fléchées (20).
- Pour sélectionner une fonction ou confirmer un point de menu, appuyez sur le bouton rotatif TUNE/SELECT (9) ou sur la touche OK (30) de la télécommande.

Niveau du menu 1	Niveau du menu 2	Brève description
Mes favoris		Sélection de la liste des favoris Sélection directe possible à l'aide des touches  (29)
Radio Internet	Skytune	Recherche de stations radio internet selon différents critères Sélection directe possible à l'aide de la touche MODE (28)
	Chercher(Skytune)	Recherche de stations radio internet selon les noms de station
	Historique	Recherche de stations radio internet selon les stations les plus récemment écoutées (max. 99)
Centre de Média	UPnP	Accès à votre serveur média Sélection directe possible à l'aide de la touche MODE (28)
	Ma Liste de Chansons	Accès à la liste de lecture de votre serveur média
	Enlever ma Liste de Chansons	Suppression de la liste de lecture de votre serveur multimédia
Radio de DAB		Recherche et réception de stations radio DAB Sélection directe possible à l'aide de la touche MODE (28)
Radio FM		Recherche et réception de stations radio FM Sélection directe possible à l'aide de la touche MODE (28)
Bluetooth		Couplage et lecture des appareils Bluetooth® Sélection directe possible à l'aide de la touche MODE (28)
Alarme		Activation/paramétrage de la fonction réveil Sélection directe possible à l'aide de la touche  (21)
Minuterie arrêt		Activation / réglage de la minuterie de veille Sélection directe possible à l'aide de la touche  (22)

Niveau du menu 1	Niveau du menu 2	Breve description
Configuration	Réseau	Réglages de votre réseau
	Date et heure	réglage de la date et de l'heure
	Langue	Réglage de la langue du menu
	Configuration DAB	Recherche dans la zone de réception DAB Liste des stations DAB trouvées
	Configuration FM	Réglage de la zone de réception FM Recherche dans la zone de réception FM Liste des stations FM trouvées
	Radio locale	Réglages pour la sélection des stations locales qui peuvent être affichées à l'aide de la touche LOCAL (25)
	Mode lecture	Réglages pour la lecture de titres de chanson
	Reprise après coupure est allumée	Réglage, si l'appareil sélectionne le dernier mode de fonctionnement utilisé lors de l'allumage ou affiche le menu
	Power-on options	Permet de définir si l'appareil passe en mode veille ou revient au menu principal (maison) après une réinitialisation ou une coupure de courant.
	Dimmer	Réglages de la luminosité de l'écran Sélection directe possible à l'aide de la touche DIMMER (34)
	EQ	Consultation des différents pré-réglages sonores Sélection directe possible à l'aide de la touche EQ (32)
	Buffer Time	Réglage de la mémoire tampon pour une lecture ininterrompue
	Information	Consultation des informations concernant le réseau et l'appareil Sélection directe possible à l'aide de la touche INFO (27)
Logiciel mise à jour	Mise à jour du logiciel	
Réinitialisation par défaut	Réinitialisez l'appareil au paramètres par défaut Attention tous les réglages personnalisés seront supprimés	

d) Modes de fonctionnement radio internet

Cherchez la station radio internet

- Appuyez sur la touche MENU  (6) ou sur la touche  (23) de la télécommande et sélectionnez le point de menu « RADIO INTERNET » à l'aide du bouton rotatif TUNE/SELECT (9) ou des touches fléchées (20).

→ Le point de menu « RADIO INTERNET » est également accessible directement en appuyant sur la touche MODE (28).

- Appuyez le bouton rotatif TUNE/SELECT (9) ou le taster OK (30) pour valider la sélection.
- Sélectionnez le point de menu « SKYTUNE » et appuyez sur le bouton rotatif TUNE/SELECT (9) ou sur la touche OK (30) pour confirmer.
- Pour sélectionner une station radio, ouvrez une des options de menu. Ici, les stations sont triées selon différents critères, tels que la région et le genre.
- Marquez la station souhaitée et appuyez sur le bouton rotatif TUNE/SELECT (9) ou sur la touche OK (30) pour sélectionner la station.

→ Vous pouvez également sélectionner les stations locales directement avec la touche LOCAL (25). Les stations locales sont regroupées ici sous différentes catégories.

- Comme alternative à la recherche décrite ci-dessus, vous pouvez également rechercher des stations en utilisant le point de menu « CHERCHER (SKYTUNE) ». Ici, la recherche est effectuée à l'aide du nom de la station ou de parties du nom de la station.
- Une autre méthode de recherche de stations est disponible sous le point de menu « HISTORIQUE ». Les 99 stations les plus récemment écoutées sont énumérées ici.

Affichage des informations spécifiques aux stations

Pendant la lecture d'une station, vous pouvez afficher plus d'informations sur cette station, le titre qui est lu actuellement ou l'heure et la date.

→ L'information disponible dépend en partie du contenu diffusé par la station. Cela peut prendre un certain temps avant que tout le contenu soit disponible.

- Affichage de base lors de la réception de stations radio internet :



- Appuyez sur la touche FORWARD  (8) ou sur la touche fléchée (20) de la télécommande pour afficher d'autres informations. Chaque actionnement de touche permet de commuter à l'affichage suivant :

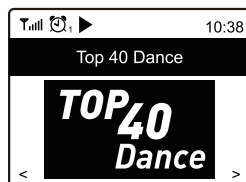
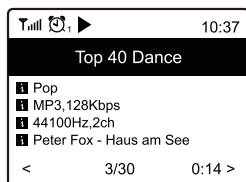

e) Mode de fonctionnement Media-Center

À l'aide du centre média, vous pouvez reproduire de la musique qui se trouve sur un appareil libre de votre réseau.



L'appareil, à partir duquel la lecture doit être effectuée, doit être sur le même réseau que la radio et les dossiers correspondants doivent être autorisés pour l'accès.

Seuls les fichiers au format 16 bits/44,1 kHz sont pris en charge.







Lecture

→ L'appareil prend en charge UPnP et est compatible DLNA.

Vous avez ainsi la possibilité de streamer de la musique de votre réseau. La condition est que vous disposiez dans votre réseau d'un appareil compatible qui fonctionne comme serveur média. Il peut s'agir d'un disque dur réseau ou d'un PC classique avec p. ex. Windows® 8 sur lequel l'accès aux dossiers publics ou au Media Sharing est autorisé. Vous trouverez plus d'informations à ce sujet dans les textes d'aide ou dans la documentation correspondante de votre appareil.

- Appuyez sur la touche MENU  (6) ou sur la touche  (23) de la télécommande et sélectionnez le point de menu « CENTRE DE MEDIA » à l'aide du bouton rotatif TUNE/SELECT (9) ou des touches fléchées (20).

→ Le point de menu « CENTRE DE MEDIA » est également accessible directement en appuyant sur la touche MODE (28).

- Appuyez le bouton rotatif TUNE/SELECT (9) ou le taste OK (30) pour valider la sélection.
- Sélectionnez le point de menu « UPnP » et appuyez sur le bouton rotatif TUNE/SELECT (9) ou sur la touche OK (30) pour confirmer.
- La radio recherche automatiquement les autres appareils compatibles dans le réseau et les indique dans une liste.
- Sélectionnez l'appareil souhaité et appuyez sur le bouton rotatif TUNE/SELECT (9) ou sur la touche OK (30) pour confirmer.
- Maintenant le menu du serveur media s'affiche. L'affichage des dossiers et des groupes dépend du serveur. Naviguez à travers la structure et démarrez la lecture des plages souhaitées en appuyant sur le bouton rotatif TUNE/SELECT (9) ou la touche OK (30).
- La plage sélectionnée est lue.
- Appuyez sur les touches BACK  (7) ou FORWARD  (8) de manière prolongée pour reculer ou avancer d'une plage.
- La lecture peut également être contrôlée à l'aide des touches  (26),  (24) et  (33).
- Appuyez sur la touche FORWARD  (8) ou sur la touche fléchée correspondante (20) pour afficher brièvement d'autres informations sur le titre en cours de lecture.
- Appuyez sur la touche BACK  (7) pour accéder de nouveau à l'aperçu et sélectionner un autre titre.

Ajoutez un titre à la liste de lecture

- Pour ajouter un titre en cours de lecture ou marqué dans votre liste de lecture, appuyez et maintenez le bouton rotatif TUNE/SELECT (9) ou la touche OK (30) jusqu'à ce qu'une petite flèche apparaisse en haut à gauche de l'écran.
- Le titre a été ajouté à ma playlist.

→ Le titre enregistré est inséré à la fin de votre liste de lecture. Jusqu'à 99 titres peuvent être stockés dans la liste de lecture.

Lire des titres de la liste de lecture

- La playlist peut être appelée depuis le menu du Media Center dans l'option «Ma Liste de Chansons» (ma playlist).
- Des titres de la liste de lecture peuvent être lus en appuyant sur le bouton rotatif TUNE/SELECT (9) ou sur la touche OK (30).

Supprimer la liste de lecture

- Pour supprimer une liste de lecture, marquez « Enlever ma Liste de Chansons » dans le menu du centre média et appuyez sur le bouton rotatif TUNE/SELECT (9) ou sur la touche OK (30).
- Il s'en suit une requête de sécurité, que vous devez confirmer pour terminer le processus de suppression.

f) Modes de fonctionnement radio DAB

→ Pour ce mode de fonctionnement, l'antenne fournie doit être connectée au connecteur ANTENNA DAB/FM (14). Une connexion réseau n'est pas nécessaire pour ce mode. S'il n'est pas possible de recevoir la station, changez l'orientation de l'antenne ou l'emplacement de l'appareil. Le positionnement de l'antenne près d'une fenêtre a un effet positif sur la qualité de réception.

Recherchez la station radio DAB









- Appuyez sur la touche MENU  (6) ou sur la touche  (23) de la télécommande et sélectionnez le point de menu « Radio de DAB » à l'aide du bouton rotatif TUNE/SELECT (9) ou des touches fléchées (20).

→ Le point de menu « Radio de DAB » est également accessible directement en appuyant sur la touche MODE (28).

- Appuyez le bouton rotatif TUNE/SELECT (9) ou le taste OK (30) pour valider la sélection.

→ Lorsque ce mode de fonctionnement est sélectionné pour la première fois, l'appareil demande s'il doit lancer une recherche de stations. Appuyez sur le bouton rotatif TUNE/SELECT (9) ou sur la touche OK (30) pour effectuer la recherche.

- Une fois la recherche de stations effectuée, une liste des stations à recevoir s'affiche.

Tune 	11:06
DAB Radio	6/9
<  SBS Digital One	>
 2GB	>
 2GB	>
 2UE	>
 SBS Digital Two	>
 DAB Plus 1	>
 DAB Plus 2	>

- Utilisez le bouton rotatif TUNE/SELECT (9) ou les touches directionnelles (20) pour sélectionner la station désirée.
- Appuyez sur le bouton rotatif TUNE/SELECT (9) ou sur la touche OK (30) pour confirmer la sélection et recevoir la station.
- Pour revenir à la liste des stations et sélectionner une autre station, appuyez sur la touche BACK ◀ (7) ou sur la touche fléchée correspondante (20).
- Pour lancer une nouvelle recherche de stations, activez la DAB balayage pré-réglé dans le menu de réglages (voir le chapitre « Configuration »)

Affichage des informations spécifiques aux stations

Pendant la lecture d'une station, vous pouvez afficher plus d'informations sur cette station, le titre qui est lu actuellement ou l'heure et la date.

- L'information disponible dépend en partie du contenu diffusé par la station. Cela peut prendre un certain temps avant que tout le contenu soit disponible.
- Appuyez sur la touche FORWARD ▶ (8) ou sur la touche fléchée (20) de la télécommande pour afficher d'autres informations. Chaque actionnement de touche permet de commuter à l'affichage suivant.

Gérer la liste des stations

- Marquez la station dans la liste de stations.
- Appuyez sur la touche FORWARD ▶ (8) ou sur la touche fléchée (20) de la télécommande.
- D'autres options apparaissent dans le menu avec lesquelles la station peut être déplacée ou supprimée.

g) Modes de fonctionnement radio FM

- Pour ce mode de fonctionnement, l'antenne fournie doit être connectée au connecteur ANTENNA DAB/FM (14). Une connexion réseau n'est pas nécessaire pour ce mode. S'il n'est pas possible de recevoir la station, changez l'orientation de l'antenne ou l'emplacement de l'appareil. Le positionnement de l'antenne près d'une fenêtre a un effet positif sur la qualité de réception.

Recherchez la station radio FM









- Appuyez sur la touche MENU  (6) ou sur la touche  (23) de la télécommande et sélectionnez le point de menu « Radio FM » à l'aide du bouton rotatif TUNE/SELECT (9) ou des touches fléchées (20).

→ Le point de menu « Radio FM » est également accessible directement en appuyant sur la touche MODE (28).

- Appuyez le bouton rotatif TUNE/SELECT (9) ou le taster OK (30) pour valider la sélection.

→ Lorsque ce mode de fonctionnement est sélectionné pour la première fois, l'appareil demande s'il doit lancer une recherche de stations. Appuyez sur le bouton rotatif TUNE/SELECT (9) ou sur la touche OK (30) pour effectuer la recherche.

- Une fois la recherche de stations effectuée, une liste des stations à recevoir s'affiche.

 	11:06
FM Radio	1/10
<  FM 88.10MHz	>
 FM 89.50MHz	>
 FM 90.30MHz	>
 FM 92.10MHz	>
 FM 94.40MHz	>
 FM 96.90MHz	>
 FM 97.60MHz	>

- Utilisez le bouton rotatif TUNE/SELECT (9) ou les touches directionnelles (20) pour sélectionner la station désirée.
- Appuyez sur le bouton rotatif TUNE/SELECT (9) ou sur la touche OK (30) pour confirmer la sélection et recevoir la station.
- Pour revenir à la liste des stations et sélectionner une autre station, appuyez sur la touche BACK  (7) ou sur la touche fléchée correspondante (20).
- Pour lancer une nouvelle recherche de stations, activez la FM balayage pré-réglé dans le menu de réglages (voir le chapitre « Configuration »)

Affichage des informations spécifiques aux stations

Pendant la lecture d'une station, vous pouvez afficher plus d'informations sur cette station, le titre qui est lu actuellement ou l'heure et la date.

→ L'information disponible dépend en partie du contenu diffusé par la station. Cela peut prendre un certain temps avant que tout le contenu soit disponible.

- Appuyez sur la touche FORWARD  (8) ou sur la touche fléchée (20) de la télécommande pour afficher d'autres informations. Chaque actionnement de touche permet de commuter à l'affichage suivant.

Gérer la liste des stations

- Marquez la station dans la liste de stations.
- Appuyez sur la touche FORWARD  (8) ou sur la touche fléchée (20) de la télécommande.
- D'autres options apparaissent dans le menu avec lesquelles la station peut être déplacée ou supprimée.

Réglage manuel de la station

- Appuyez et maintenez le bouton rotatif TUNE/SELECT (9) ou la touche OK (30) jusqu'à ce que l'affichage TUNING apparaisse en bas à droite de l'écran.

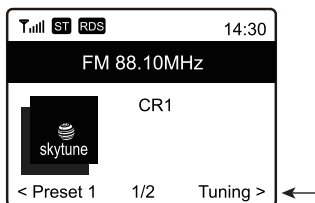

- Réglez la fréquence souhaitée à l'aide des touches BACK ◀ (7) ou FORWARD ▶ (8) ou des touches fléchées correspondantes de la télécommande.
- Lorsque la fréquence souhaitée est réglée, appuyez sur le bouton rotatif TUNE/SELECT (9) ou sur la touche OK (30) et maintenez-le enfoncé pour quitter le réglage manuel de la station.

h) Favoris

La liste des favoris stocke les stations internet, DAB et FM dans une seule liste. Cela vous permet d'accéder facilement à toutes les stations mémorisées, sans avoir à sélectionner d'abord le mode de fonctionnement respectif.

→ Il est possible de mémoriser jusqu'à 99 stations à mes favoris.

Ajouter des stations à la liste des favoris

- Réglez la station à ajouter à votre liste de favoris dans le mode de fonctionnement respectif.
- Appuyez la touche ♥ (19) jusqu'à ce qu'une petite flèche apparaisse en haut à gauche de l'écran. La station est maintenant sauvegardée dans la liste des favoris.

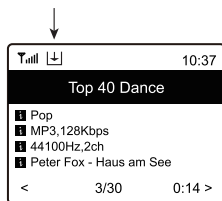

→ La station enregistrée est insérée à la fin de votre liste des favoris. Jusqu'à 99 stations peuvent être stockées dans la liste des favoris.

Sélectionner une station entre les favoris

- Appuyez sur la touche  (29). La liste des favoris apparaît.

→ La liste des favoris peut également être affichée à l'aide du point de menu « Mes favoris ».

- Utilisez le bouton rotatif TUNE/SELECT (9) ou les touches directionnelles (20) pour sélectionner la station désirée.
- Appuyez sur le bouton rotatif TUNE/SELECT (9) ou sur la touche OK (30) pour afficher la station.

Gérer la liste des favoris

- Marquez la station souhaitée dans la liste des favoris.
- Appuyez sur la touche FORWARD ► (8) ou sur la touche fléchée (20) de la télécommande.
- D'autres options apparaissent dans le menu avec lesquelles la station peut être déplacée ou supprimée.



Gestion de la liste des favoris avec un ordinateur ou un smartphone

Vous pouvez également gérer votre liste de favoris depuis votre ordinateur ou smartphone. Ici, vous pouvez éditer, ajouter, déplacer ou supprimer des stations.



L'appareil utilisé pour la gestion doit être connecté au même réseau que l'appareil radio.

Obtention de l'adresse IP

- Appuyez sur la touche MENU  (6) ou sur la touche  (23) de la télécommande et utilisez le bouton rotatif TUNE/SELECT (9) ou les touches fléchées (20) pour sélectionner « SETTINGS » et confirmer votre sélection.
- Sélectionnez le point de menu « INFO » et confirmez votre sélection.

→ Il est également possible d'accéder directement au point de menu « INFO » en appuyant sur la touche INFO (27).

- Sélectionnez le point de menu « INFORMATION RÉSEAU » et confirmez votre sélection.
- Sous « IP », vous trouverez l'adresse IP de l'appareil radio.

Administration directe via le navigateur

- Entrez l'adresse IP de l'appareil radio dans la barre d'adresse de votre navigateur Internet (Google Chrome ou Internet Explorer).
- La synthèse de la liste des favoris sauvegardés apparaît.



ID	Numéro dans la liste
CHANNEL NAME	Nom de la station
CHANNEL URL	Adresse du flux audio ou des données DAB ou FM
PLAY	Lecture de la station correspondante
EDIT	Modifie les informations affichées de l'émetteur respectif.
DELETE	Supprime la station correspondante de la liste.
CHANNEL PLAYING ON DEVICE	Station écoutée actuellement
DELETE FROM MY FAVOURITE	Suppression des stations actuellement écoutées de vos favoris
ADD CHANNEL	Entrez le nom de la station et l'URL correspondante (adresse du flux audio), le pays de la station et le genre pour ajouter une station à la liste.
SAVE	Sauvergarde la station nouvellement ajoutée
RESET	Rejette les entrées pour la nouvel station.

Administration via le site de Skytune

- Ouvrez le site Web www.skytune.net avec le navigateur de votre appareil.
- Sélectionnez « BROWSE / SEARCH ».



- Saisissez les critères correspondants pour la station que vous recherchez dans le masque de recherche et lancez la recherche.
- Si la station a été trouvée, cliquez sur le symbole du cœur.







- Une fenêtre s'ouvre dans laquelle vous pouvez indiquer si la station doit être ajoutée à la liste des Favoris (Add station...) ou lue (Listen to station...).
- Entrez l'adresse IP de l'appareil radio dans le champ correspondant.
- Sélectionnez SEND pour effectuer l'action ou CLOSE pour l'annuler.



- La page d'administration directe via votre navigateur s'ouvre automatiquement (voir chapitre précédent).

i) Transmission Bluetooth®

Avant d'effectuer une transmission entre votre radio et votre périphérique Bluetooth®, il faut que les deux périphériques soient connectés. Cette opération s'appelle appairage « Pairing ».

- > Si un couplage à un appareil Bluetooth® existe déjà, il est automatiquement restauré dès que les deux appareils sont à portée et que le mode Bluetooth® est sélectionné sur la radio, c'est-à-dire que le « Pairing » n'a besoin d'être effectué qu'une seule fois. Cependant, cette fonction doit être éventuellement activée sur votre appareil Bluetooth®.
- Appuyez sur la touche MENU  (6) ou sur la touche  (23) de la télécommande et sélectionnez le point de menu « BLUETOOTH » à l'aide du bouton rotatif TUNE/SELECT (9) ou des touches fléchées (20).
- > Le point de menu « BLUETOOTH » est également accessible directement en appuyant sur la touche MODE (28).
- Appuyez le bouton rotatif TUNE/SELECT (9) ou le taste OK (30) pour valider la sélection.
- Allumez l'appareil Bluetooth® auquel vous voulez coupler la radio et activez le mode de couplage (pour cela, voir le manuel pour l'appareil correspondant). L'appareil recherche ensuite les périphériques Bluetooth® dans la zone de réception.
- Quand la radio vient détecté, votre périphérique Bluetooth® affiche le nom (RF-DAB-IR 1700).
- Sélectionnez la radio sur votre appareil Bluetooth®.
- Démarrez la transmission sur votre périphérique Bluetooth®.
- La lecture est alors effectuée à l'aide de la radio et peut être contrôlée à l'aide des touches  (26),  (24) et  (33).

j) Fonction réveil

Appeler les réglages du réveil

- Appuyez sur la touche MENU (6) ou sur la touche (23) de la télécommande et sélectionnez le point de menu « Alarme » à l'aide du bouton rotatif TUNE/SELECT (9) ou des touches fléchées (20) et confirmez la sélection.

→ Le point de menu « Alarme » est également accessible directement en appuyant sur la touche (21).

Régler le réveil

L'appareil propose deux horaires de réveil, que vous pouvez régler et utiliser indépendamment l'un de l'autre. Le processus de réglage est identique pour les deux horaires.

- Dans le menu réveil, sélectionnez et activez l'alarme souhaitée.
- Réglez maintenant l'heure de l'alarme, la tonalité de l'alarme, les jours d'alarme, le volume de la tonalité et la durée de l'alarme.

→ Lorsque vous vous réveillez avec la sonnerie de la radio, vous devez sélectionner une station dans vos favoris enregistrés ou dans la liste des stations radio DAB ou FM.

- Le réveil est maintenant activé et installé. Vous pouvez quitter maintenant le menu.
- Un symbole correspondant apparaît à l'écran (5) lorsque la fonction de réveil est activée.

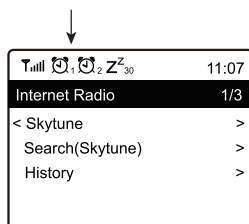

Arrêter l'alarme

- Quand l'alarme retentit vous pouvez l'arrêter immédiatement en appuyant sur le bouton (1).
- L'alarme est désactivée jusqu'à l'heure de réveil suivante.
- Pour désactiver complètement l'alarme, naviguez dans le menu Réveil et désactivez l'alarme.
- Les réglages présentes du réveil restent toutefois conservés.

Répéter l'alarme

- Lorsque l'alarme retentit, vous pouvez activer la répétition de l'alarme en appuyant sur le bouton TUNE/SELECT (9).
- L'alarme sera ainsi coupée pendant 9 minutes.
- Pour désactiver la répétition de l'alarme, appuyez sur la touche ϕ (1).



k) Minuterie de sommeil

Cette fonction éteint automatiquement l'appareil après un temps réglé, par ex. pour s'endormir avec de la musique.

- Appuyez sur la touche MENU \blacktriangle (6) ou sur la touche \blacktriangle (23) de la télécommande et sélectionnez le point de menu « Minuterie arrêt » à l'aide du bouton rotatif TUNE/SELECT (9) ou des touches fléchées (20) et confirmez la sélection.

→ Le point de menu « Minuterie arrêt » est également accessible directement en appuyant sur la touche Z^Z (22).

- Lorsque vous activez le Sleep Timer (il faut sélectionner un horaire), alors la radio s'éteint automatiquement à partir de l'heure sélectionnée.
- Vous pouvez sélectionner les horaires suivants : 15, 30, 45, 60, 90, 120, 150 oder 180 minutes.
- Après l'activation, un symbole correspondant apparaît à l'écran (5) ainsi que le temps restant jusqu'à l'extinction automatique.

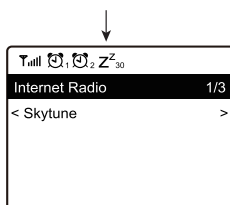

I) Paramètres

Ici, vous trouverez des explications plus détaillées sur les différents points de menu dans le menu « Configuration ».

- Appuyez sur la touche MENU  (6) ou sur la touche  (23) de la télécommande et sélectionnez le point de menu « Configuration » à l'aide du bouton rotatif TUNE/SELECT (9) ou des touches fléchées (20) et confirmez la sélection.

« Réseau »

Ici, vous pouvez ajouter / supprimer et gérer les points d'accès (AP = Access Point) à votre réseau.

Network Options

Always on : La fonction WLAN reste toujours active (accès plus rapide lors du passage du mode DAB ou FM à la radio Internet)

Auto off in 30s: La fonction WLAN s'éteint au bout de 30 secondes lorsqu'elle n'est pas utilisée (pour économiser de l'énergie)

Réseau Wi-Fi

Ajouter/Enlever AP

Ajouter AP(Balayage): Procédez comme décrit sous « Bedienung/Ersteinrichtung »

Ajouter AP (WPS bouton): Activez cet élément et appuyez sur le bouton WPS de votre routeur pour accéder facilement au réseau sans entrer la clé réseau.

Ajouter AP (SmartConfig) : pour configurer l'accès au réseau avec un Smartphone et l'APP associé.

Enlever AP : pour supprimer un accès réseau existant.

AP: [...]: Affichage de l'accès actif au réseau avec possibilité de modification / retrait

Signal: ...dBm: Affichage de l'intensité du signal

IP [...]: Affichage / modification du réglage IP

DNS [...]: Affichage / modification du réglage DNS

➔ Ne modifiez les réglages pour IP et DNS qu'en cas de problème et si vous savez quels réglages doivent être modifiés.

La Chaîne Wi-Fi

Ici, vous pouvez régler votre pays pour définir les canaux radio WiFi spécifiques à votre pays.

Réseau local

IP [...]: Affichage / modification du réglage IP

DNS [...]: Affichage / modification du réglage DNS

➔ Ne modifiez les réglages pour IP et DNS qu'en cas de problème et si vous savez quels réglages doivent être modifiés.

« Date et heure »

Ici, les réglages suivants sont possibles :

- Sélection du fuseau horaire
- Format d'affichage pour l'affichage de l'heure
- Format d'affichage pour l'affichage de la date
- Prise en compte de l'heure d'été et d'hiver
- Sélection entre le réglage automatique de l'heure via le réseau ou le réglage manuel de l'heure
- Réglage du serveur horaire pour le réglage automatique de l'heure
- Réglage automatique de l'heure par station DAB
- Réglage automatique de l'heure par station FM

« Langue »

Réglage de la langue du menu

« Configuration DAB »

- DAB balayage pré-réglé

Exécution d'une recherche de stations dans la zone DAB. Toutes les stations DAB mémorisées sont effacées.

- DAB Preset

Affichage des stations DAB trouvées.

Appuyez sur la touche FORWARD ► (8) ou sur la touche fléchée (20) de la télécommande.

D'autres options apparaissent dans le menu avec lesquelles la station peut être déplacée ou supprimée.

« Configuration FM »

- Zone FM

Définition de la région de réception

- FM balayage pré-réglé

Exécution d'une recherche de stations dans la zone FM. Toutes les stations FM mémorisées sont effacées.

- FM Preset

Affichage des stations FM trouvées.

Appuyez sur la touche FORWARD ► (8) ou sur la touche fléchée (20) de la télécommande.

D'autres options apparaissent dans le menu avec lesquelles la station peut être déplacée ou supprimée.

« Radio locale »

Ici, les réglages suivants sont possibles :

- Sélection automatique du pays pour le réglage des stations locales, qui peuvent être sélectionnées à l'aide de la touche LOCAL (25).
- Sélection manuelle du pays pour le réglage des stations locales, qui peuvent être sélectionnées à l'aide de la touche LOCAL (25).

« Mode lecture »

Ici, les réglages suivants pour la lecture du centre média sont possibles :

- Réglage de la fonction de répétition lors de la lecture de fichiers musicaux (tous les titres ou un seul titre est répété)
- Ordre de lecture aléatoire lors de la lecture de fichiers musicaux

« Reprise après coupure est allumée »

Ici, vous pouvez définir si l'appareil est allumé dans le dernier état de fonctionnement avant l'extinction ou s'il démarre avec l'affichage du menu principal.

« Power-on Options »

Les réglages suivants sont possibles pour la réaction de l'appareil après un rétablissement de la tension ou une panne de courant :

- L'appareil passe en mode veille
- L'appareil affiche le menu principal (page d'accueil)

« Dimmer »

Ici, le comportement de l'écran et la luminosité de l'écran peuvent être réglés.

→ Ce point de menu peut également être sélectionné directement à l'aide de la touche DIMMER (34).

- Le mode définit, si l'affichage est atténué après un certain temps de non-utilisation ou non.
- Le réglage de luminosité (étape) définit la luminosité de l'écran pour les états atténués et non.

→ En mode veille, la luminosité de l'écran peut être réglée manuellement en tournant le bouton rotatif TUNE/SELECT (9). Si vous augmentez la luminosité en mode veille à l'aide du bouton rotatif, par exemple pour pouvoir lire l'horloge, la luminosité d'origine réglée dans la configuration sera rétablie après environ 20 secondes.

« EQ »

- Ici, vous pouvez régler des préréglages sonores pour différents types de musique.
- Avec le réglage Superior, des réglages personnels de l'égaliseur peuvent être effectués. Ici, vous pouvez également régler le niveau de sortie et un effet 3D.

« Buffer Time »

Réglage de l'heure tampon pour la lecture de la radio internet.

→ Lors de la lecture de stations radio internet, les données sont sauvegardées de manière intermédiaire afin d'éviter des interruptions dans la connexion de données en cas de mauvaise connexion de données ou de courtes interruptions. Si votre réception internet est mauvaise, l'augmentation de la durée tampon peut contribuer à une lecture ininterrompue.

« Information »

Ici, vous pouvez accéder à des informations sur votre réseau et votre radio.

→ Ce point de menu peut également être sélectionné directement à l'aide de la touche INFO (27).

« Logiciel mise à jour »

Ici, vous pouvez chercher des mises à jour logicielles dans le réseau et les installer si nécessaire.

« Réinitialisation par défaut »

Vous pouvez ici restaurer les réglages d'usine de l'appareil radio.



Attention, tous les réglages seront supprimés.

11. Manipulation

- N'insérez jamais le bloc d'alimentation immédiatement dans une prise de courant lorsque l'appareil passe d'une pièce froide à une pièce chaude. La condensation qui en résulte peut dans certaines circonstances détruire l'appareil. Laissez l'appareil hors tension revenir à température ambiante. Attendez l'évaporation de l'eau de condensation.
- Ne débranchez jamais le bloc d'alimentation de la prise de courant par le fil. Débranchez-le toujours par les surface de préhension.
- Débranchez le bloc d'alimentation de la prise de courant en cas d'inutilisation prolongée.
- Débranchez le bloc d'alimentation de la prise de courant par sécurité en cas d'orage.
- Pour garantir une aération suffisante, l'appareil et le bloc d'alimentation ne doivent pas être recouverts. De plus, la circulation d'air ne doit pas être gênée par des objets tels que magazines, nappes, rideaux, etc.

12. Dépannage

Vous avez des problèmes pour connecter la radio à votre réseau Wi-Fi.

- Vérifiez si un autre appareil comme un ordinateur ou une tablette peut avoir accès à internet via réseau Wi-Fi.
- Contrôlez si le serveur DHCP fonctionne dans votre routeur, ou si vous avez configuré correctement tous les paramètres de l'adresse IP fixe dans la radio (masque de sous-réseau, standard gateway).
- Assurez-vous que votre firewall ne bloque pas les ports de sortie nécessaires.
- Certains points d'accès sont configurés de telle manière qu'ils n'autorisent pas de nouveaux appareils tant que leurs adresses MAC ne sont pas entrées dans le point d'accès sur la page de configuration. Consultez pour cela le manuel de votre point d'accès ou du routeur.

Voici comment trouver l'adresse MAC :

« Information » > « Information du Réseau » > « WiFi MAC » (adresse MAC WiFi) ou « LAN MAC » (adresse MAC pour la connexion par câble réseau)

- Vérifiez si vous avez entré la clé WLAN correcte. Respectez les majuscules et minuscules.

La radio est connectée avec votre réseau, mais il n'y a aucune station spéciale de radio.

- Peut être que la station radio n'émette pas à ce moment précis. Cela peut également provenir de fuseaux horaires différents.
- Il se peut que beaucoup trop d'utilisateurs aient accès au serveur de la station en même temps. Celui-ci peut donc être surchargé.
- Il se peut également que seul un nombre déterminé d'utilisateurs aient accès au serveur et que ce nombre soit atteint momentanément.
- Il est possible que la station n'émette plus.
- Le lien pour la station de radio n'est peut être plus valide. Les liens sont réactualisés tous les jours. Normalement la station devrait être disponible un ou deux jours plus tard.
- Il se pourrait que la connexion internet entre une station radio dans un autre pays et votre connexion soit ralentie temporairement ou durablement. Testez si vous recevez la station sur un autre ordinateur ou un autre appareil.

Vous voulez utiliser la fonction serveur média., la radio ne trouve toutefois pas d'appareil dans le réseau.

- Assurez-vous que la radio est bien connecté à votre réseau. D'autre part, la radio et le serveur média doivent être dans le même réseau.
- Un firewall est actif sur votre serveur média qui bloque éventuellement l'accès au dossier public ou libre. Consultez le cas échéant le manuel de votre firewall.

Vous voyez le serveur média, dont vous voulez jouer la musique dans la liste mais vous ne trouvez pas de dossier.

- Lorsqu'un firewall fonctionne sur le serveur média, contrôlez si celui-ci bloque l'accès au dossier. Vous pouvez désactiver brièvement le firewall pour un test rapide.

Vous ne pouvez pas libérer de dossier parce que la fonction n'est pas affichée.

- Activez la fonction File-Sharing dans votre système.

La radio doit toujours sauvegarder temporairement la station sélectionnée et la lecture est instable.

- La station radio internet est transmise par une connexion à bande passante. Si la bande passante de votre connexion internet est trop faible ou surchargée par une autre application, elle peut sauter.
- Réglez, à titre expérimental, la durée tampon pour la mémoire intermédiaire dans le menu réglages plus élevée.

→ La mise en cache dans ce cas signifie que l'appareil radio télécharge d'abord une petite partie du flux depuis internet et ensuite démarre la relecture. On garantit ainsi la retransmission des données audio sans interruption.

- Vérifiez votre connexion internet et testez la réception avec une autre station.



Toute autre réparation que celles décrites ci-dessus doit être exécutée par un professionnel autorisé.

13. Maintenance et nettoyage

Avant de procéder au nettoyage de l'appareil, observez impérativement les consignes de sécurité suivantes :



L'ouverture de couvercles ou le retrait de pièces peut exposer des pièces sous tension. C'est pourquoi l'appareil doit être séparé de toutes les sources de tension avant une maintenance ou un entretien.

Les condensateurs dans l'appareil peuvent encore être chargés même s'ils ont été séparés de toutes les sources de tension.

Une réparation ne doit être exécutée que par un professionnel familiarisé avec les risques encourus ou les règlements pertinents.



N'utilisez en aucun cas de produits nettoyants agressifs, alcool de nettoyage ou d'autres solutions chimiques qui pourraient attaquer le boîtier ou endommager le fonctionnement.

- Débranchez le produit de l'alimentation électrique avant le nettoyage.
- Utilisez un chiffon sec non pelucheux pour nettoyer le produit.

14. Élimination

a) Produit



Les appareils électriques sont recyclables et ne font pas partie des déchets ménagers. Éliminez le produit à la fin de son cycle de vie conformément à la législation en vigueur.



Retirez la pile insérée dans la télécommande puis éliminez-la séparément du produit.

b) Élimination des piles vides



En tant qu'utilisateur final, vous êtes tenu par la loi (ordonnance sur les piles) de rapporter toutes les piles usagées ; leur élimination dans les déchets ménagers est interdite.

Les piles qui contiennent des substances toxiques sont caractérisées par les symboles ci-contre qui indiquent l'interdiction de les jeter avec les ordures ménagères. Les désignations des principaux métaux lourds sont : Cd = cadmium, Hg = mercure, Pb = plomb.

Vous pouvez rapporter gratuitement vos piles usagées aux centres de récupération de votre commune, à nos succursales ou à tous les points de vente de piles. Vous répondez ainsi aux exigences légales et contribuez à la protection de l'environnement.

15. Données techniques

Tension de service.....	100-240 V/CA, 50/60 Hz (bloc d'alimentation) 5 V/DC (Appareil radio)
Puissance absorbée.....	0,7 / 5 W (standby /max.)
Écran	6,1 cm (2,4") écran couleur TFT
Réception radio	Radio internet, radio DAB+ / DAB, radio FM
Minuterie de veille.....	15/30/45/60/90/120/150/180 min
Heures du réveil	2
Raccordements	Digital Out, LINE OUT, Ecouteurs
Connexion réseau	WiFi et LAN
LAN.....	10 Mbps
Wi-Fi.....	IEEE802.11b/g/n
Codage.....	WEP, WPA, WPA2
Formats audio pris en charge.....	MP3, AAC, AAC+, FLAC
Fréquence d'émission WiFi	2,412 - 2,484 GHz
Puissance d'émission WiFi.....	14 dBm (72,2 Mbps) / 20 dBm (11b mode)
Fréquence d'émission Bluetooth®.....	2,400 - 2,485 GHz
Puissance d'émission Bluetooth®	12 dBm
Portée Bluetooth®	env. 10 m
Version Bluetooth®.....	V4.2BR/EDR
Dimensions.....	430 x 287 x 63 mm
Poids.....	1,9 kg
Conditions de fonctionnement.....	0 à +60 °C/30-85 % humidité relative de l'air
Conditions de stockage	-20 à +60 °C/30-85 % humidité relative de l'air

16. Déclaration de conformité

Par la présente Conrad Electronic SE, Klaus-Conrad-Straße 1, D-92240 Hirschau déclare que ce produit est conforme à la directive 2014/53/EU.

→ Le texte complet de la déclaration de conformité UE est disponible à l'adresse internet suivante : www.conrad.com/downloads.

Sélectionnez une langue en cliquant sur le drapeau et saisissez le numéro de commande du produit dans le champ de recherche ; vous pouvez ensuite télécharger la déclaration de conformité UE au format PDF.

	Pagina
1. Inleiding	117
2. Verklaring van symbolen.....	117
3. Voorgescreven gebruik	118
4. Leveringsomvang	118
5. Veiligheidsvoorschriften	119
a) Algemeen	119
b) Netadapter.....	120
c) Batterijen	121
6. Kenmerken en functies.....	121
7. Afzonderlijke onderdelen en bedieningselementen	122
8. Opstelling.....	124
9. Ingebruikname.....	124
a) Aansluiting van extra apparaten.....	124
b) Netwerkaansluiting.....	125
c) Aansluiting van de draadantenne	125
d) Plaatsen/vervangen van de batterijen in de afstandsbediening	125
e) Elektrische aansluiting.....	125
10. Bediening.....	126
a) Eerste instelling	126
b) Basisfuncties	129
c) Menu bediening en overzicht.....	130
d) Bedrijfsmodus internetradio.....	133
e) Bedrijfsmodus Media Center	134
f) DAB-radiomodus	135
g) FM-radiomodus	136
h) Favorieten.....	138
i) Bluetooth®-weergave	142
j) Wekfunctie.....	143
k) Sleeptimer	144
l) Instellingen	145
11. Instandhouding	148
12. Verhelpen van storingen	149
13. Onderhoud en reiniging	151
14. Afvoer	151
a) Product	151
b) Verwijderen van lege batterijen	151
15. Technische gegevens	152
16. Conformiteitsverklaring.....	153

1. Inleiding

Geachte klant,

Hartelijk dank voor de aanschaf van dit product.

Dit product voldoet aan de wettelijke nationale en Europese voorschriften.

Volg de instructies van de gebruiksaanwijzing op om deze status van het apparaat te handhaven en een ongevaarlijke werking te garanderen!



Deze gebruiksaanwijzing hoort bij dit product. Deze bevat belangrijke instructies voor de ingebruikname en bediening. Let hierop, ook wanneer u dit product aan derden doorgeeft. Bewaar deze gebruiksaanwijzing zorgvuldig voor toekomstige referentie!

Bij technische vragen kunt u zich wenden tot onze helpdesk.

Voor meer informatie kunt u kijken op www.conrad.nl of www.conrad.be

2. Verklaring van symbolen



Het symbool met de bliksemschicht in een driehoek geeft aan wanneer er gevaar bestaat voor uw gezondheid, bijv. door een elektrische schok.



Het symbool met het uitroepteken in een driehoek wijst op belangrijke aanwijzingen in deze gebruiksaanwijzing die in ieder geval moeten worden opgevolgd.



Het pijlsymbool ziet u, wanneer u bijzondere tips en aanwijzingen voor de bediening zult verkrijgen.



Dit symbool geeft aan dat de stroomvoorziening onder beschermingsklasse II valt. Het beschikt over een versterkte of dubbele isolering tussen het netstroomcircuit en de uitgangsspanning.



Het symbool met het huis wijst de gebruiker op het feit dat het apparaat uitsluitend in gesloten ruimtes mag worden gebruikt.

3. Voorgeschreven gebruik

Het product dient om internet-, DAB- en FM-radiozenders af te spelen. Muziek kan ook via uw netwerk of een Bluetooth®-verbinding worden afgespeeld. Daarenboven is er een klok met wekfunctie geïntegreerd.

De verbinding met het internet en uw netwerk gebeurt via WLAN of een netwerkkabel.

De meegeleverde netadapter is alleen goedgekeurd voor aansluiting op 100-240 V/AC, 50/60 Hz wisselspanning. De stroomvoorziening van het radioapparaat mag alleen plaatsvinden via de meegeleverde netadapter.

Het product mag uitsluitend in gesloten ruimten worden gebruikt, dus niet in de open lucht. Contact met vocht, bijv. in de badkamer, moet absoluut worden voorkomen.

Omwille van veiligheids- en toelatingsredenen mag u het product niet ombouwen en/of veranderen. Als u het product voor een ander doel gebruikt dan hierboven beschreven, kan het product worden beschadigd. Bovendien kan een foutief gebruik gevaren veroorzaken, zoals bv. kortsluiting, brand, stroomslag, etc.

Lees de gebruiksaanwijzing nauwkeurig en bewaar deze. Geef het product uitsluitend samen met de gebruiksaanwijzing aan derden door.

Het woordmerk Bluetooth® is een geregistreerd handelsmerk van Bluetooth SIG Inc. Het gebruik van dit woordmerk werd in licentie gegeven.

Alle vermelde bedrijfs- en productnamen zijn handelsmerken van de respectievelijke eigenaren. Alle rechten voorbehouden.

4. Leveringsomvang

- Internet-DAB-Radio RF-DAB-IR-1700
- Netadapter
- Afstandsbediening
- Batterijen
- Audiokabel
- Werpantenne
- Gebruiksaanwijzing

Actuele gebruiksaanwijzingen

Download de actuele gebruiksaanwijzingen via de link www.conrad.com/downloads of scan de afgebeelde QR-code. Volg de aanwijzingen op de website.



5. Veiligheidsvoorschriften



Lees aandachtig de gebruiksaanwijzing en let in het bijzonder op de veiligheidsvoorschriften. Als u de veiligheidsvoorschriften en de informatie met betrekking tot het correct gebruik in deze gebruiksaanwijzing niet volgt, zijn wij niet aansprakelijk voor de resulterende persoonlijke letsels/materiële schade. Bovendien vervalt in zulke gevallen de garantie.

a) Algemeen

- Houd het product buiten bereik van kinderen; het is geen speelgoed. Kinderen kunnen niet inschatten welke gevaren aan het gebruik van elektrische apparatuur zijn verbonden.
- Het apparaat is niet geschikt om door personen (met inbegrip van kinderen) met beperkte fysieke, zintuiglijke of geestelijke vermogen of een gebrek aan ervaring en/of kennis te worden gebruikt, tenzij wanneer ze onder toezicht staan van een persoon die verantwoordelijk is voor hun veiligheid of instructies ontvingen over het veilig gebruik van het apparaat.
- Laat het verpakkingsmateriaal niet achteloos slingeren. Dit kan voor kinderen gevaarlijk speelgoed zijn.
- Bescherm het product tegen extreme temperaturen, direct zonlicht, hevige trillingen, hoge vochtigheid, water, brandbare gassen, dampen en oplosmiddelen.
- Stal het product niet aan mechanische belasting bloot.
- Als er geen veilig bedrijf meer mogelijk is, neemt u het product buiten bedrijf en beschermt u het tegen ongewenst gebruik. Het veilig bedrijf is niet langer gewaarborgd, als het product:
 - zichtbare schade vertoont,
 - niet meer correct functioneert,
 - gedurende langere tijd onder ongunstige omstandigheden is opgeslagen of
 - aan hoge transportbelasting werd blootgesteld.
- Ga voorzichtig met het product om. Door stoten, slagen of vallen wordt het al vanop geringe hoogte beschadigd.
- Neem ook de veiligheidsvoorschriften in de afzonderlijke hoofdstukken van deze gebruiksaanwijzing in acht.
- Neem ook de veiligheidsinstructies en gebruiksaanwijzingen in acht van de overige apparaten waarop het product wordt aangesloten.
- Raadpleeg een vakman wanneer u vragen heeft over de werkwijze, veiligheid of aansluiting van het product.
- Laat onderhouds-, aanpassings- en herstellingswerken uitsluitend door een vakman of deskundige werkplaats uitvoeren.
- Raadpleeg onze technische helpdesk of andere vakmensen wanneer u vragen heeft die niet in deze gebruiksaanwijzing worden beantwoord.
- Alle personen die dit apparaat bedienen, installeren, opstellen, in bedrijf nemen of onderhouden, moeten deze gebruiksaanwijzing in acht nemen.



- Let tijdens het gebruik op voldoende ventilatie rondom het apparaat. Dek de verluchttingsopeningen niet met tijdschriften, dekens, gordijnen of dergelijke af.
- Zet geen brandende voorwerpen, zoals kaarsen, op of naast het toestel.
- Neem het apparaat niet in gebruik in de buurt van badkuipen, zwembaden of opspattend water.
- Het toestel mag nooit zonder toezicht in werking zijn.
- Gebruik het toestel uitsluitend in een gematigd klimaat; niet in een tropisch klimaat.

b) Netadapter

- Gebruik voor de stroomtoevoer van het radioapparaat uitsluitend de meegeleverde netadapter.
- De afstandsbediening mag alleen met batterijen worden gebruikt.
- De netadapter is opgebouwd volgens veiligheidsklasse II. Als spanningsbron mag alleen een geschikt stopcontact (100-240 V/AC, 50/60 Hz) van het openbare stroomnet worden gebruikt.
- Trek de netadapter uit het stopcontact om het apparaat volledig van het elektriciteitsnet te scheiden.
- Er dient een stopcontact in de buurt van het apparaat en gemakkelijk bereikbaar te zijn.
- Raak de netadapter nooit met vochtige of natte handen aan. Er bestaat het gevaar voor een levensgevaarlijke elektrische schok!
- U mag beschadigde aansluitnoeren van de netadapter nooit zelf vervangen. Als het aansluitnoer beschadigd is, kan de stekkervoeding niet meer gebruikt worden en moet deze verwijderd worden. Een reparatie is niet toegestaan.
- Let dat de aansluitkabel van de netadapter niet platgedrukt, geknikt, door scherpe kanten beschadigd of op andere wijze mechanisch belast wordt. Vermijd overmatige thermische belasting van de netadapter door te grote hitte of koude. Verander de netadapter niet. Indien u hier niet op let, dan kan de netadapter beschadigd raken. Een beschadigde netadapter kan levensgevaarlijke elektrische schokken tot gevolg hebben.
- Mocht de netadapter beschadigingen vertonen, raak deze dan niet aan. Schakel eerst de betreffende wandcontactdoos aan alle polen uit (bv. via de bijbehorende veiligheidsschakelaar en differentieelschakelaar) en trek daarna de netadapter voorzichtig uit de wandcontactdoos. Bedien het product in geen geval met een beschadigde netadapter.
- Zet geen vloeistof, bv. glazen, emmers, vazen of planten op het apparaat of de netadapter of in de buurt ervan. Vloeistoffen kunnen in de behuizing dringen en daarbij afbreuk doen aan de elektrische veiligheid. Bovendien bestaat het gevaar van brand of een elektrische schok; levensgevaarlijk! Schakel in dit geval de bijhorende contactdoos spanningsloos aan alle polen uit (bijv. veiligheids- en differentieelschakelaar uitschakelen) en trek vervolgens de netadapter voorzichtig uit het stopcontact. Het product mag daarna niet meer worden gebruikt, breng het naar een onderhoudswerkplaats.



c) Batterijen



- Batterijen buiten bereik van kinderen houden.
- U moet het product ook buiten het bereik van kinderen opbergen. Anders bestaat er gevaar dat deze door kinderen of huisdieren ingeslikt worden. Raadpleeg bij inslikken onmiddellijk een arts.
- Verwijder de batterijen uit de afstandsbediening als u het apparaat langere tijd niet gebruikt, om schade door uitlopen te vermijden. Lekkende of beschadigde batterijen kunnen bij huidcontact bijtende wonden veroorzaken. Draag daarom in dit geval geschikte veiligheidshandschoenen.
- Alle batterijen moeten op hetzelfde moment worden vervangen. Het mengen van oude en nieuwe batterijen kan leiden tot het uitlopen van de batterijen en tot beschadiging van de afstandsbediening.
- Batterijen mogen niet kortgesloten, uit elkaar gehaald of in het vuur gegooid worden. Er bestaat explosiegevaar!
- Traditionele niet-oplaadbare batterijen mogen niet worden opgeladen. Explosiegevaar! U mag enkel accu's opladen die hiervoor geschikt zijn en gebruik enkel geschikte opladers.
- Let bij het plaatsen van de batterijen op de juiste polariteit (plus/+ en min/-).







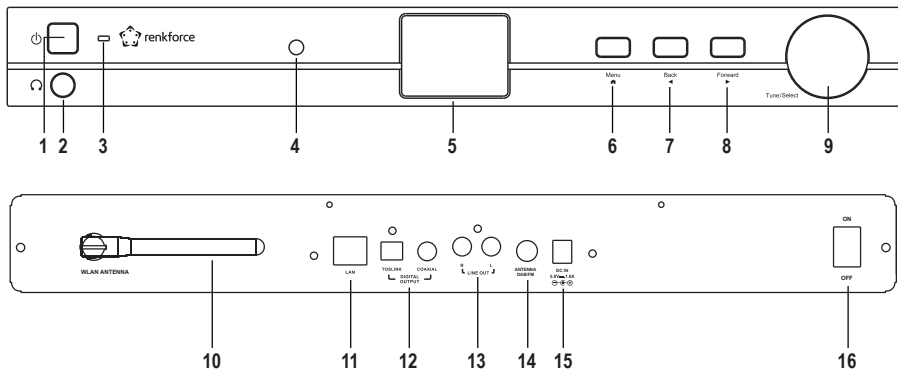



6. Kenmerken en functies

- Groot TFT-kleurenscherm
- IR-afstandsbediening
- Ontvangst van internetradio, DAB+/DAB-radio en FM-radio (UKW)
- 99 geheugenplaatsen voor favorieten
- Bluetooth®-weergave
- Afspelen vanaf een mediaserver
- UPnP-compatibel
- DLNA-compatibel
- Verbinding met het netwerk via WLAN of netwerkkabel
- Ingebouwde klok met wekfunctie en twee wektijden
- Sleeptimer
- Digitale uitgang (optisch en coaxiaal)
- Aansluiting voor een externe versterker of actieve luidspreker
- Koptelefoonaansluiting

7. Afzonderlijke onderdelen en bedieningselementen



- | | |
|---|-------------------------------|
| 1 Toets  | 9 Draaiknop TUNE/SELECT |
| 2 Aansluiting  | 10 Antenne WLAN |
| 3 Stand-by-indicator | 11 Aansluiting LAN |
| 4 IR-ontvanger | 12 Aansluiting DIGITAL OUTPUT |
| 5 Scherm | 13 Aansluiting LINE OUT |
| 6 Toets  MENU | 14 Aansluiting ANTENNA DAB/FM |
| 7 Toets  BACK | 15 Aansluiting DC |
| 8 Toets  FORWARD | 16 Schakelaar ON/OFF |

- 17 Toets 
- 18 10-cijferig toetsenblok
- 19 Toets 
- 20 Pijltoetsen
- 21 Toets 
- 22 Toets 
- 23 Toets 
- 24 Toets 
- 25 Toets LOCAL
- 26 Toets 
- 27 Toets INFO
- 28 Toets MODE
- 29 Toets 
- 30 Toets OK
- 31 Toetsen  / 
- 32 Toets EQ
- 33 Toets 
- 34 Toets DIMMER

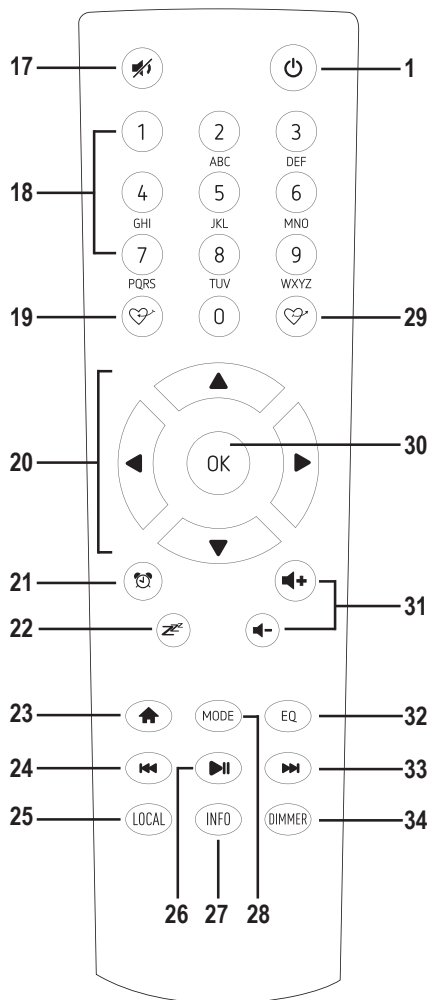

8. Opstelling

Houd bij de keuze van de opstel- of montageplaats rekening met de ruimtelijke omstandigheden, zoals de positie van de dichtstbijzijnde contactdoos etc.

Let bij de keuze van de opstel- of montageplaats ook op dat blootstelling aan direct zonlicht, trillingen, stof, hitte, kou en vocht moet worden voorkomen. Er mogen zich geen sterke transformatoren of motoren in de nabijheid van het apparaat bevinden.



Boor of schroef voor het bevestigen van het apparaat niet in de behuizing en plaats geen extra schroeven. Hierdoor wordt het apparaat beschadigd.

Zorg voor een stabiele opstelplaats of montage aangezien vallende apparaten een aanzienlijk ongevalgevaar met zich meebrengen.



Door toepassing van diverse laksoorten en polijstmiddelen bij meubilair kan niet worden uitgesloten dat de poten van het apparaat als gevolg van een chemische reactie zichtbare sporen op meubilair kunnen achterlaten. Het apparaat dient daarom niet zonder geschikte bescherming op kostbare meubelopervlakken te worden geplaatst.

Plaats het apparaat op een vlakke, rechte ondergrond die de belasting van het apparaat kan dragen.

9. Ingebruikname

a) Aansluiting van extra apparaten



Aansluiting van een analoge audioversterker

- Verbind de audio-ingang van de analoge audioversterker met de aansluiting LINE OUT (13).
- Verbind de rechter ingang met de aansluiting R aan de linker ingang met de aansluiting L.

Aansluiting van een digitale audioversterker

- Verbind de audio-ingang van de digitale audioversterker met de aansluiting DIGITAL OUTPUT (12).
- Wanneer de digitale audioversterker over een optische ingang beschikt, verbindt u deze met de aansluiting TOSLINK.
- Wanneer de digitale audioversterker over een coaxiale ingang beschikt, verbindt u deze met de aansluiting COAXIAL.

Aansluiting van een koptelefoon

- Aan de aansluiting  (2) kunt u, indien nodig, een koptelefoon aansluiten.
- Verbind de stekker van de koptelefoon met de aansluiting  (2).
- Indien de stekker van de koptelefoon niet past, kunt u een geschikte adapter gebruiken.



Het volume van de koptelefoon wordt bijgesteld door aan de draaiknop TUNE/SELECT (9) te draaien.

b) Netwerkaansluiting

Als u de radio via een netwerkkabel met uw netwerk wilt verbinden, steekt u de netwerkkabel in de aansluiting LAN (11).

- Configuratie is normaal gesproken niet nodig bij een netwerkaansluiting via een netwerkkabel. Alleen moet op uw router DHCP geactiveerd zijn (zie instructies voor uw router).

c) Aansluiting van de draadantenne

Om een goede DAB- en FM-antenne te garanderen, moet de draadantenne aangesloten zijn.

Verbind de stekker van de draadantenne met de aansluiting ANTENNA DAB/FM (14).

d) Plaatsen/vervangen van de batterijen in de afstandsbediening

- Open het batterijvak aan de achterkant van de afstandsbediening.
- Plaats twee nieuwe batterijen van het type 1,5 V-micro (AAA) volgens de juiste poolrichting in het batterijvak. De juiste polariteit is aangegeven in het batterijvak.
- Sluit het batterijvak weer.
- Als de afstandsbediening niet meer werkt of als het bereik minder wordt, zijn de batterijen leeg en moeten ze worden vervangen.

e) Elektrische aansluiting



Het stopcontact waaraan de netadapter wordt aangesloten, moet zich in de buurt van het apparaat bevinden en makkelijk toegankelijk zijn zodat het apparaat in geval van storingen snel en zonder gevaren van de netspanning kan worden gescheiden.

Zorg ervoor dat de informatie m.b.t. de spanning op de netadapter overeenstemt met de netspanning van uw stroomtoevoer. Probeer het apparaat nooit op een andere spanningsbron te laten werken.

Wees voorzichtig bij het omgaan met netadapters en netaansluitingen. Netspanning kan levensgevaarlijke elektrische schokken veroorzaken.

Laat kabels niet los liggen. Deze dienen op deskundige wijze gelegd te worden om gevaar voor ongevallen te voorkomen.

- Verbind de laagspanningsstekker van de netadapter met de aansluiting DC (15).
- Steek de netadapter in een wandcontactdoos.

10. Bediening

a) Eerste instelling

Aansluiting via netwerkkabel

Als het apparaat via een netwerkkabel met uw router is verbonden, wordt het netwerk automatisch eerst ingesteld. Het hoofdmenu wordt direct na het opstartproces weergegeven.

→ DHCP moet op uw router geactiveerd zijn (zie de handleiding van uw router).

Aansluiting via WLAN

→ Als het apparaat voor de eerste keer wordt ingeschakeld of als u de fabrieksinstelling al eerder hebt hersteld, verschijnt na het inschakelen de volgende melding op het display (5). Het startproces neemt enkele seconden in beslag.

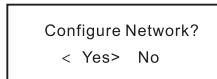

- Selecteer "YES" met de toetsen BACK ◀ (7) of FORWARD ▶ (8) of met de bijbehorende pijltoetsen (20) op de afstandsbediening.
- Bevestig de keuze door op de draaiknop TUNE/SELECT (9) of de toets OK (30) van de afstandsbediening te drukken.
- In het volgende scherm kiest u "Add/Remove AP" en bevestigt u de invoer zoals hierboven beschreven.

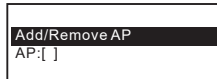

Aanmelding met WPS-toets (eenvoudige mogelijkheid)

- Selecteer op het volgende scherm "Add AP (WPS-button)" en bevestig de ingave opnieuw zoals hierboven omschreven.
- Druk op de WPS-toets op uw WLAN-router om de verbinding tot stand te brengen

Registratie bij Smartphone en APP

- Download de APP "EspTouch" van de iOS App Store of de Android Play Store naar uw smartphone.



- Sluit uw smartphone aan op het WLAN-netwerk waarmee het apparaat moet worden verbonden.

→ Het wordt aanbevolen om de radio op ongeveer 2 meter afstand van de WLAN-router te plaatsen om een goede verbinding te garanderen.

- Selecteer op het volgende scherm "Add AP (SmartConfig)" en bevestig de invoer door op de knop TUNE/SELECT (9) of de OK-toets (30) te drukken.
- Start de APP op uw Smartphone.
- De naam van uw WLAN-netwerk (SSID) wordt weergegeven (1):
- Voer de netwerksleutel van uw WLAN-router in het veld PASSWORD (2) in.
- Druk op MULTICAST (3) om te bevestigen.

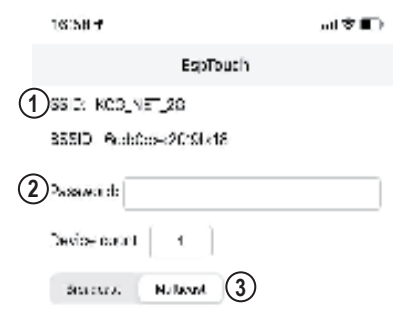

- Bevestig het volgende bericht door op de CONFIRM-toets (4) te drukken.

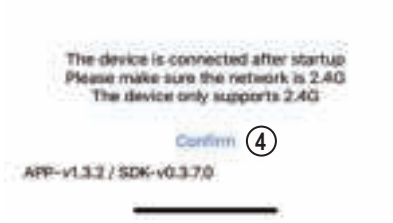

- De verbinding wordt tot stand gebracht en de radio geeft na een succesvolle verbinding de melding "Association complete" weer.

Anmelding met ingave van de netwerksleutel (wanneer er geen WPS-functie aan de WLAN-router beschikbaar is)

- Selecteer op het volgende scherm "Add AP (Scan) en bevestig de ingave opnieuw zoals hierboven omschreven.
- Het radiotoestel zoekt nu alle ontvangbare WLAN-routers in de buurt en maakt een lijst.
- Selecteer de gewenste WLAN-router en bevestig de ingave.
- Geef de netwerksleutel van uw WLAN-router in. Gebruik voor de ingave ofwel het toetsenbord (18) van de zelfbediening of draai aan de draaiknop TUNE/SELECT (9) voor de selectie van de nodige cijfers en tekens.

Tekens invoeren met de 10 toetsen van de afstandsbediening

Toets	Tekens	Toets	Tekens
1	1, versch. vreemd teken (zie display)	6	6, M, N, O, m, n, o
2	2, A, B, C, a, b, c	7	7, P, Q, R, S, p, q, r, s
3	3, D, E, F, d, e, f	8	8, T, U, V, t, u, v
4	4, G, H, I, g, h, i	9	9, W, X, Y, Z, w, x, y, z
5	5, J, K, L, j, k, l	0	0 DEL

→ Door op de cijfers 0, 1, 2, etc. te drukken, vb. bij de invoer van een wachtwoord, verschijnen de cijfers en letters (alfanumerieke tekens) zoals ze hierboven zijn opgelijst. Bij elke druk op de toets gaat de indicator een cijfer of letter verder.

Als u vb. op toets (5) drukt, wordt eerst het cijfer "5" weergegeven. Als u nogmaals op de toets drukt, wordt de grote letter "J" weergegeven, etc.

- Wanneer het gewenste teken verschijnt, drukt u op de toets FORWARD ► (8) of de betreffende toets pijltoets (20) op de afstandsbediening om het volgende teken te kunnen invoeren.
- Druk op de toets BACK ◀ (7) of de bijbehorende pijltoets (20) van de afstandsbediening om het laatst ingevoerde teken te wissen.

→ Het wachtwoord is hoofdlettergevoelig.

- Als alle tekens zijn ingevoerd, bevestigt u de netwerksleutel door op de draaiknop TUNE/SELECT (9) of de toets OK (30) van de afstandsbediening te drukken. De verbinding wordt gemaakt en de radio gaat naar het hoofdmenu.
- De ontvangstkwaliteit wordt linksboven op het display (5) weergegeven. Hoe meer balken verschijnen, hoe beter de verbinding met het netwerk.

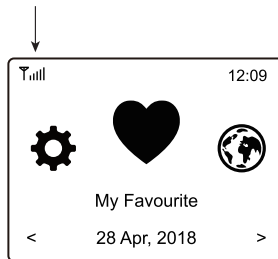

b) Basisfuncties

Aan-/uitschakelen

- Om de stand by-modus aan- of uit te schakelen, drukt u op de toets  (1) op het toestel of op de afstandsbediening.







————> In stand by-modus toont het display (5) de datum en de tijd aan. Daarnaast brandt ook het stand-by-lampje (3).

ON > Het apparaat wordt met stroom gevoed







OFF > Het apparaat wordt niet van stroom voorzien (bijv. om energie te besparen)

————> Wanneer de voedingsspanning wordt uitgeschakeld, wordt energie bespaard, maar blijven de instellingen van het netwerk, het favorietengeheugen enz. behouden. Een wekfunctie is echter niet mogelijk wanneer de voedingsspanning is uitgeschakeld.

Algemene bediening

- Door aan de draaiknop TUNE/SELECT (9) te draaien wordt het volume van de koptelefoon ingesteld, kunnen er functies worden geselecteerd of instellingen/waarden in het menu worden gewijzigd.
- Wanneer u de draaiknop TUNE/SELECT (9) zoals een traditionele toets indrukt, volgt een bevestiging van een keuze of een instelling.
- Via de afstandsbediening kunt u het volume van de koptelefoon met de toetsen  (31) wijzigen. De toets  (17) schakelt het geluid uit.
- Gebruik de afstandsbediening met de pijltoetsen (20) om in het menu te navigeren.
- Met de toets BACK  (7) gaat u bij vele functies of instellingen een stap terug.
- Met de toets FORWARD  (8) gaat u bij vele functies of instellingen een stap vooruit.
- Met de toets MODE (28) kunt u door de verschillende bedrijfsmodi schakelen. Telkens wanneer u op de toets drukt, gaat het apparaat naar de volgende bedrijfsmodus.
- De toets MENU  (6) of  (23) opent het hoofdmenu van de radio.

Functie van de andere toetsen





- Druk direct op de toets  (19) of  (29) om naar de favorietenlijst te gaan, zenders op te slaan of opgeslagen zenders te selecteren.
- De toets  (21) opent rechtstreeks de instellingen voor de wekker.
- De toets DIMMER (34) opent onmiddellijk de instelling voor de helderheid van het display.
- In de standby-modus kan de helderheid van het display handmatig worden ingesteld door aan de draaiknop TUNE/SELECT (9) te draaien.
- Met de toets LOCAL (25) kunt u een lokaal station selecteren waarmee u lokale zenders in verschillende categorieën kunt selecteren.
- De toets  (22) opent rechtstreeks de instelling voor de sleeptimer.
- De toets EQ (32) opent rechtstreeks de instelling voor de equaliser.
- Met de toets  (26) wordt het afspelen van internetradiozenders, het afspelen via Bluetooth® of het afspelen in het mediacentrum gestart of gestopt.
- Met de toetsen  (24) en  (33) kiest u de volgende of vorige zender uit de lijst met zojuist afgespeelde zenders of het volgende of vorige nummer tijdens het afspelen via Bluetooth® of het mediacentrum.
- Met de toets INFO (27) wordt informatie over het netwerk en het systeem van het apparaat opgehaald.

c) Menu bediening en overzicht

→ Hieronder vindt u een overzicht van alle punten, die u in het menu kunt selecteren. Bovendien is kort beschreven wat u bij welk menupunt kunt instellen of welke functie na het overeenkomstig punt staat.

Een gedetailleerde beschrijving van alle functies vindt u verderop in deze handleiding.

Let op dat afzonderlijke configuratiepunten of hun vertaling door software-updates kunnen veranderen.

- Druk op de toets MENU  (6) of de toets  (23) van de afstandsbediening om het menu te openen.
- Navigeer met de toetsen BACK  (7), FORWARD  (8) en de draaiknop TUNE/SELECT (9) in het menu.
- Gebruik de afstandsbediening om door het menu te navigeren met de pijltoetsen (20).
- Om een functie te selecteren of een menupunt te bevestigen, drukt u op de draaiknop TUNE/SELECT (9) of de toets OK (30) van de afstandsbediening.

Menuniveau 1	Menuniveau 2	Korte beschrijving
Mijn favoriet		Favorietenlijst selecteren Rechtstreekse keuze via de toets  (29) mogelijk
Internetradio	Skytune	Zoeken naar internetradiozenders aan de hand van verschillende criteria Rechtstreekse keuze via toets MODE (28) mogelijk
	Zoek(Skytune)	Zoeken naar internetradiozenders op zendernaam
	Geschiedenis	Internetradiozenders zoeken op de laatst beluisterde zenders (max. 99)
Mediacentrum	UPnP	Toegang tot uw mediaserver Rechtstreekse keuze via toets MODE (28) mogelijk
	Mijn afspeellijst	Toegang tot de afspeellijst van uw mediaserver
	Mijn afspeellijst wissen	Verwijderen van de afspeellijst van uw mediaserver
DAB Radio		DAB-radiozenders zoeken en ontvangen Rechtstreekse keuze via toets MODE (27) mogelijk
FM Radio		Zoeken en ontvangen van FM-radiozenders Rechtstreekse keuze via toets MODE (28) mogelijk
Bluetooth		Koppelen en afspelen van Bluetooth®-apparaten Rechtstreekse keuze via toets MODE (28) mogelijk
Alarm		Wekfunctie activeren/instelling Rechtstreekse keuze via toets  (21) mogelijk
Slaaptimer		Inschakelen/instellen van de slaaptimer Rechtstreekse keuze via toets  (22) mogelijk

Menuniveau 1	Menuniveau 2	Korte beschrijving
Instellingen	Netwerk	Instellingen voor uw netwerk
	Datum en tijd	Tijd/datum instellen
	Taal	Menutaal instellen
	DAB Setup	Zoeken in het DAB-ontvangstbereik Lijst van gevonden DAB-zenders
	FM Setup	Het FM-ontvangstbereik instellen Scannen in het FM-ontvangstgebied Lijst met gevonden FM-zenders
	Plaatselijke radio	Instellingen voor de selectie van de lokale zenders die met de toets LOCAL (25) kunnen worden opgeroepen
	Afspelinstelling	Instellingen voor het afspelen van nummers
	Hervat bij aanschakelen	Instellen of het apparaat de laatst gebruikte bedrijfsmodus bij het inschakelen selecteert of het menu weergeeft
	Power-on options	Instellen of het apparaat in de standby-modus gaat of terugkeert naar het hoofdmenu (thuis) na een stroomreset of stroomuitval.
	Dimmer	Instellingen voor de helderheid van het display Rechtstreekse keuze via de toets DIMMER (34) mogelijk
	EQ	Diverse audiopresets oproepen Rechtstreekse keuze via de toets EQ (32) mogelijk
	Tijdbuffer	Instelling buffergeheugen voor ononderbroken afspelen
	Informatie	Informatie over netwerken en apparaten oproepen Rechtstreekse keuze via toets INFO (27) mogelijk
	Software-update	Software bijwerken
Terugzetten fabrieksinstellingen	op Herstelt de fabrieksinstellingen van het apparaat LET OP - persoonlijke instellingen worden verwijderd	

d) Bedrijfsmodus internetradio

Zoeken naar internetradiozenders

- Druk op de toets MENU (6) of de (23) van de afstandsbediening kies met de draaiknop TUNE/SELECT (9) of op de pijltoetsen (20) het menupunt "Internetradio".

→ Het menupunt "Internetradio" kan ook direct door het indrukken van de toets MODE (28) worden opgeroepen.

- Druk op de draaiknop TUNE/SELECT (9) of toets OK (30) om de keuze te bevestigen.
- Kies het menupunt "SKYTUNE" en bevestig door op de draaiknop TUNE/SELECT (9) of toets OK (30) te drukken.
- Om een zender te selecteren, opent u een van de volgende menupunten. Hier worden de zenders gesorteerd op verschillende criteria, zoals bijv. regio en genre.
- Markeer de gewenste zender en druk op de draaiknop TUNE/SELECT (9) of de toets OK (30) om de zender op te roepen.

→ U kunt ook direct lokale zenders selecteren met de toets LOCAL (25). Hier zijn de lokale zenders in verschillende categorieën samengevat.

- Als alternatief voor het hierboven beschreven zoeken kunt u ook via het menupunt "Zoek(Skytune)" naar zenders zoeken. Hier wordt het zoeken uitgevoerd aan de hand van de zendernaam of delen van de zendernaam.
- Onder het menupunt "Geschiedenis" kunt u op een andere manier naar zenders zoeken. Hier worden de 99 laatst beluisterde zenders opgesomd.

Oproepen van zenderinformatie

Tijdens het afspelen van een zender kunt u meer informatie bekijken over die zender, het nummer dat op dat moment speelt of de tijd en datum.

→ De beschikbare informatie is mede afhankelijk van de inhoud die door de zender wordt uitgezonden. Het kan enige tijd duren voordat alle inhoud beschikbaar is.

- Basisweergave bij ontvangst van internetradiozenders:

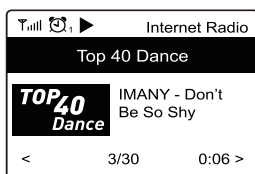

- Druk op de toets FORWARD (8) of de overeenkomstige pijltoets (20) op de afstandsbediening om meer informatie weer te geven. Telkens de toets wordt ingedrukt, schakelt u naar een volgend scherm:

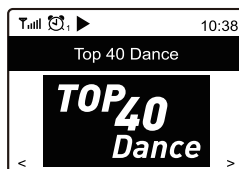
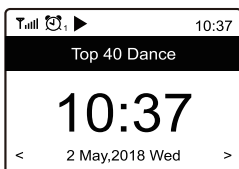
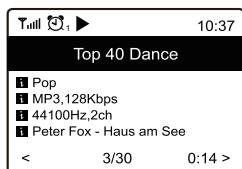

e) Bedrijfsmodus Media Center

U kunt het mediacentrum gebruiken om muziek af te spelen op een gedeeld apparaat in uw netwerk.





Het apparaat dat moet worden afgespeeld, moet zich in hetzelfde netwerk als de radio bevinden en de bijbehorende mappen moeten worden gedeeld om toegang te krijgen.

Alleen bestanden in 16 bit/44.1 kHz formaat worden ondersteund.







Afspelen

→ Het apparaat ondersteunt UPnP en is DLNA-compatibel.

Zo hebt u de mogelijkheid om muziek van uw netwerk te streamen. Voorwaarde is echter dat er een compatibel apparaat in het netwerk aanwezig is dat als mediaserver fungeert. Dit kan bv. een harde netwerkschijf of een traditionele pc met bv. Windows® 8 waarmee de toegang tot de openbare mappen of media sharing toegelaten is. Meer informatie hierover vindt u in de helpteksten of de bijbehorende documentatie van uw toestel.

- Druk op de toets MENU  (6) of de toets  (23) van de afstandsbediening en kies met de draaiknop TUNE/SELECT (9) of de pijltoetsen (20) het menupunt "Mediacentrum".

→ Het menupunt "Mediacentrum" kan ook rechtstreeks door het indrukken van de toets MODE (28) worden opgeroepen.

- Druk op de draaiknop TUNE/SELECT (9) of toets OK (30) om de keuze te bevestigen.
- Kies het menupunt "UPnP" en bevestig door op de draaiknop TUNE/SELECT (9) of toets OK (30) te drukken.
- Het toestel zoekt automatisch naar compatibele apparaten in het netwerk en geeft deze in een lijst weer.
- Selecteer het gewenste apparaat en druk ter bevestiging op de draaiknop TUNE/SELECT (9) of de toets OK (30).
- Nu wordt het menu van de mediaserver weergegeven. Welke map en groeperingen worden weergegeven, hangt af van de server. Navigeer door de structuur en start het afspelen van het gewenste nummer door op de draaiknop TUNE/SELECT (9) of de toets OK (30) te drukken.
- Het geselecteerde nummer wordt afgespeeld.
- Druk lang op de toetsen BACK  (7) of FORWARD  (8) om een nummer terug te keren of vooruit te springen.
- U kunt het afspelen ook sturen met de toetsen  (26),  (24) en  (33).
- Door kortstondig op de toets FORWARD  (8) of de betreffende pijltoets (20) te drukken, krijgt u meer informatie over het nummer dat op dat moment speelt.
- Druk op de toets BACK  (7) of de betreffende pijltoets (20) om terug te keren naar het overzicht en een ander nummer te kiezen.

Titel aan afspeellijst toevoegen

- Om een actueel afgespeeld of gemarkeerd nummer aan uw afspeellijst toe te voegen, houdt u de draaiknop TUNE/SELECT (9) of de toets OK (30) ingedrukt tot linksboven in het display een kleine pijl verschijnt.
- Het nummer is toegevoegd aan de afspeellijst.

→ Het opgeslagen nummer wordt aan het einde van de afspeellijst ingevoegd. In de afspeellijst kunnen maximaal 99 titels worden opgeslagen.

Nummers uit de afspeellijst afspelen

- U kunt de afspeellijst oproepen via het menu van het mediacentrum onder "Mijn afspeellijst".
- Nummers uit de afspeellijst kunnen worden afgespeeld door op de draaiknop TUNE/SELECT (9) of op de toets OK (30) te drukken.



Afspeellijst verwijderen

- Om een afspeellijst te verwijderen, markeert u het punt "Mijn afspeellijst wissen" in het menu van het mediacentrum en drukt u op de draaiknop TUNE/SELECT (9) of de toets OK (30).
- Er volgt een veiligheidsvraag die u moet bevestigen om het wissen af te sluiten.

f) DAB-radiomodus

→ Voor deze modus moet de meegeleverde draadantenne aan de aansluiting ANTENNA DAB/FM (14) aangesloten zijn. Er is voor deze werkmodus geen netwerkverbinding noodzakelijk. Indien er weinig of geen zenders ontvangen kunnen worden, verandert u de richting van de draadantenne of de locatie van het toestel. Een locatie in de buurt van een venster heeft een positief effect op de ontvangstkwaliteit.

DAB-radiozenders zoeken









- Druk op de toets MENU  (6) of  (23) van de afstandsbediening en kies met de draaiknop TUNE/SELECT (9) of op de pijltoetsen (20) het menupunt "DAB Radio".

→ Het menupunt "DAB Radio" is ook direct toegankelijk door op de toets MODE (28) te drukken.

- Druk op de draaiknop TUNE/SELECT (9) of toets OK (30) om de keuze te bevestigen.

→ Wanneer deze modus voor de eerste keer wordt opgeroepen, vraagt het apparaat of het een zenderscan moet starten. Druk op de draaiknop TUNE/SELECT (9) of toets OK (30) om het zoeken uit te voeren.

- Nadat de zenderscan is uitgevoerd, wordt een lijst met ontvangbare zenders weergegeven.

Tunel 	11:06
DAB Radio	6/9
<  SBS Digital One >	>
 2GB >	>
 2GB >	>
 2UE >	>
 SBS Digital Two >	>
 DAB Plus 1 >	>
 DAB Plus 2 >	>

- Selecteer de gewenste zender met de draaiknop TUNE/SELECT (9) of met de pijltoetsen (20).
- Druk op de draaiknop TUNE/SELECT (9) of de toets OK (30) om de keuze te bevestigen en de zender te ontvangen.
- Om terug te keren naar de zenderlijst en een andere zender te selecteren, drukt u op de toets BACK ◀ (7) of de betreffende pijltoets (20).
- Om een nieuwe zenderscan te starten, activeert u de DAB Preset Scan in het instellingenmenu (zie hoofdstuk "Instellingen")

Oproepen van zenderinformatie

Tijdens het afspelen van een zender kunt u meer informatie bekijken over die zender, het nummer dat op dat moment speelt of de tijd en datum.

- De beschikbare informatie is mede afhankelijk van de inhoud die door de zender wordt uitgezonden. Het kan enige tijd duren voordat alle inhoud beschikbaar is.
- Druk op de toets FORWARD ▶ (8) of de overeenkomstige pijltoets (20) op de afstandsbediening om meer informatie weer te geven. Telkens de toets wordt ingedrukt, schakelt u naar een volgend scherm..



Zenderlijst beheren

- Markeer de gewenste zender in de zenderlijst.
- Druk op de toets FORWARD ▶ (8) of de bijbehorende pijltoets (20) van de afstandsbediening.
- Nu verschijnen andere opties in het menu waarmee de zender verplaatst of gewist kan worden.

g) FM-radiomodus

- Voor deze modus moet de meegeleverde draadantenne aan de aansluiting ANTENNA DAB/FM (14) aangesloten zijn. Er is voor deze werkmodus geen netwerkverbinding noodzakelijk. Indien er weinig of geen zenders ontvangen kunnen worden, verandert u de richting van de draadantenne of de locatie van het toestel. Een locatie in de buurt van een venster heeft een positief effect op de ontvangstkwaliteit.

Zoeken naar FM-zenders

- Druk op de toets MENU  (6) of de toets  (23) van de afstandsbediening en kies met de draaiknop TUNE/SELECT (9) of op de pijltoetsen (20) het menupunt "FM RADIO" te kiezen.





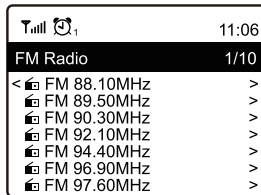

→ Het menupunt "FM RADIO" kan ook rechtstreeks door het indrukken van de toets MODE (28) worden opgeroepen.

- Druk op de draaiknop TUNE/SELECT (9) of toets OK (30) om de keuze te bevestigen.

→ Wanneer deze modus voor de eerste keer wordt opgeroepen, vraagt het apparaat of het een zenderscan moet starten. Druk op de draaiknop TUNE/SELECT (9) of toets OK (30) om het zoeken uit te voeren.

- Nadat de zenderscan is uitgevoerd, wordt een lijst met ontvangbare zenders weergegeven.



Signal strength	11:06
FM Radio	1/10
<  FM 88.10MHz	>
 FM 89.50MHz	>
 FM 90.30MHz	>
 FM 92.10MHz	>
 FM 94.40MHz	>
 FM 96.90MHz	>
 FM 97.60MHz	>

- Selecteer de gewenste zender met de draaiknop TUNE/SELECT (9) of met de pijltoetsen (20).
- Druk op de draaiknop TUNE/SELECT (9) of de toets OK (30) om de keuze te bevestigen en de zender te ontvangen.
- Om terug te keren naar de zenderlijst en een andere zender te selecteren, drukt u op de toets BACK  (7) of de betreffende pijltoets (20).
- Om een nieuwe zenderzoekactie te starten, activeert u de FM Preset Scan in het instellingenmenu (zie hoofdstuk "Instellingen")

Oproepen van zenderinformatie

Tijdens het afspelen van een zender kunt u meer informatie bekijken over die zender, het nummer dat op dat moment speelt of de tijd en datum.

→ De beschikbare informatie is mede afhankelijk van de inhoud die door de zender wordt uitgezonden. Het kan enige tijd duren voordat alle inhoud beschikbaar is.

- Druk op de toets FORWARD  (8) of de overeenkomstige pijltoets (20) op de afstandsbediening om meer informatie weer te geven. Telkens de toets wordt ingedrukt, schakelt u naar een volgend scherm..

Zenderlijst beheren

- Markeer de gewenste zender in de zenderlijst.
- Druk op de toets FORWARD  (8) of de bijbehorende pijltoets (20) van de afstandsbediening.
- Nu verschijnen andere opties in het menu waarmee de zender verplaatst of gewist kan worden.

Handmatig zender instellen

- Houd de draaiknop TUNE/SELECT (9) of de toets OK (30) ingedrukt tot rechtsonder op het display de melding TUNING verschijnt.

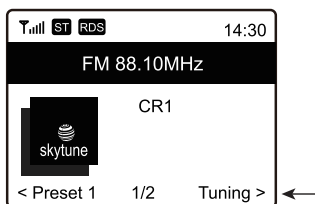

- Stel de gewenste frequentie in met de toetsen BACK ◀ (7) of FORWARD ▶ (8) of met de pijltoetsen van de afstandsbediening.
- Als de gewenste frequentie is ingesteld, houdt u de draaiknop TUNE/SELECT (9) of de toets OK (30) ingedrukt om de handmatige zenderinstelling te verlaten.

h) Favorieten

De favorietenlijst slaat internet-, DAB- en FM-zenders samen op in één lijst. Zo hebt u eenvoudig toegang tot alle opgeslagen zenders zonder dat u eerst de juiste modus hoeft te kiezen.

→ Er kunnen maximaal 99 favorieten worden opgeslagen.

Zenders aan de favorietenlijst toevoegen

- Stel de zender in die u in uw favorietenlijst wilt opnemen in de betreffende modus.
- Druk op toets ♥ (19) tot linksboven op het display een kleine pijl verschijnt. De zender is nu opgeslagen in de lijst Favorieten.

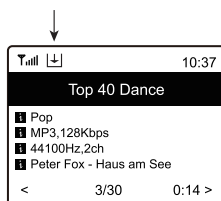

→ De opgeslagen zender wordt toegevoegd aan het einde van uw favorietenlijst. Er kunnen maximaal 99 zenders worden opgeslagen in de lijst Favorieten.

Zenders uit de lijst Favorieten selecteren

- Druk op toets  (29). De favorietenlijst verschijnt.

→ De favorietenlijst kan ook via het menupunt "Mijn favoriet" worden opgeroepen.

- Kies de gewenste zender met de draaiknop TUNE/SELECT (9) of de pijltoetsen (20).
- Druk op de draaiknop TUNE/SELECT (9) of de toets OK (30) om de zender te selecteren.

Favorietenlijst beheren

- Selecteer in de favorietenlijst de zender die u wilt bewerken.
- Druk op de toets FORWARD  (8) of de bijbehorende pijltoets (20) van de afstandsbediening.
- Nu verschijnen andere opties in het menu waarmee de zender verplaatst of gewist kan worden.



Beheer van de favorietenlijst via een computer of een smartphone

U kunt uw favorietenlijst ook via uw computer of uw smartphone beheren. Hier kunt u zenders bewerken, toevoegen, verschuiven of wissen.



Het toestel waarop het beheer gebeurt, moet zich op hetzelfde netwerk als het radiotoestel bevinden.

Afroep van het IP-adres

- Druk op de toets MENU  (6) of de toets  (23) op de afstandsbediening en selecteer met de draaiknop TUNE/SELECT (9) of met de pijltoets (20) het menupunt "INSTELLINGEN" en bevestig uw selectie.
- Selecteer het menupunt "INFO" en bevestig de selectie.

→ Het menupunt "INFO" is ook direct bereikbaar door op de toets INFO (27) te drukken.

- Selecteer het menupunt "NETWERKINFORMATIE" en bevestig de selectie.
- Onder het punt "IP" vindt u het IP-adres van het radiotoestel.

Direct beheer via de browser

- Geef het IP-adres van het radiotoestel in de adresbalk van uw internet-browser in (Google Chrome of Internet Explorer).
- Er verschijnt een overzicht van de lijst met opgeslagen favorieten.



ID	Nummer in de lijst
CHANNEL NAME	Naam zender
CHANNEL URL	Adres van de audiostream of DAB- of FM-gegevens
PLAY	Speelt de respectievelijke zenders af
EDIT	Verandert de weergegeven informatie van de zender
DELETE	Verwijdert de zender uit de lijst
CHANNEL PLAYING ON DEVICE	Zender die op dit moment wordt afgespeeld
DELETE FROM MY FAVOURITE	De actueel gehoorde zender uit favorieten wissen
ADD CHANNEL	Geef hier de naam van de zender en de bijhorende URL (adres van de audiostream), het land van de zender en het genre in om een zender aan de lijst toe te voegen
SAVE	Slaat de nieuw toegevoegde zender op
RESET	Verwerpt de ingaven voor de nieuwe zender

Beheer via de website van Skytune

- Roep de website www.skytune.net op met de browser van het apparaat.
- Kies het punt "BROWSE / SEARCH"



- Geef de relevante criteria in voor de gezochte zenders in het zoekveld en begin met zoeken.
- Wanneer de zender gevonden wordt klikt u op het hartsymbool.

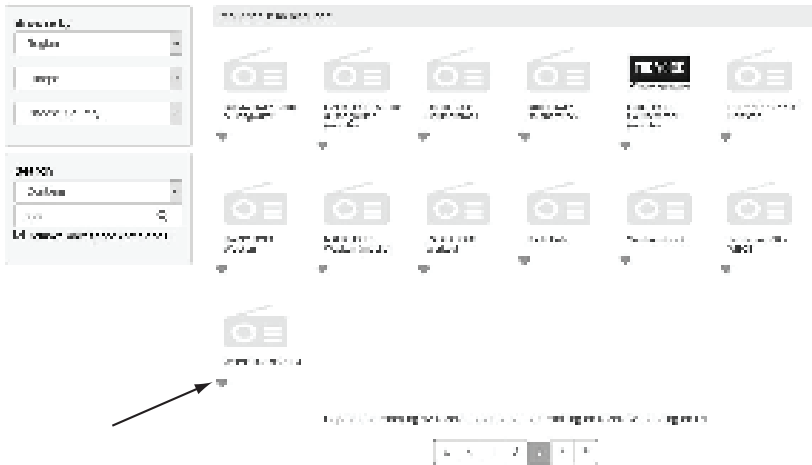

- Er wordt een venster geopend waarin u ingeeft of de zender aan de favorietenlijst moet worden toegevoegd (Add station...) of afgespeeld moet worden (Listen to the station...).
- Geef het IP-adres van het radiotoestel in het overeenkomstige veld in.
- Selecteer SEND om de actie uit te voeren of CLOSE of ze te annuleren.



- De website voor het direct beheer via uw browser wordt automatisch geopend (zie vorig Hoofdstuk)



i) Bluetooth®-weergave

Vóórdat echter een overdracht tussen uw mobiele telefoon resp. Bluetooth®-apparaat en de autoradio mogelijk is, moeten beide apparaten met elkaar worden verbonden. Deze procedure wordt "pairing" genoemd.

- > Als er al een koppeling met een Bluetooth®-apparaat bestaat, wordt deze automatisch hersteld zodra beide apparaten binnen bereik zijn en de Bluetooth®-modus is geselecteerd op de radio, d.w.z. dat het "koppelen" slechts één keer hoeft te worden uitgevoerd. Het is echter mogelijk dat deze functie op uw Bluetooth®-apparaat moet worden geactiveerd.
- Druk op de toets MENU  (6) of  (23) van de afstandsbediening en kies met de draaiknop TUNE/SELECT (9) of op de pijltoetsen (20) het menupunt "BLUETOOTH".
- > Het menupunt "BLUETOOTH" kan ook rechtstreeks worden gekozen door op de toets MODE (28) te drukken.
- Druk op de draaiknop TUNE/SELECT (9) of toets OK (30) om de keuze te bevestigen.
- Schakel het Bluetooth®-apparaat in waarmee u de radio wilt koppelen en activeer de koppelingsmodus (zie de instructies voor het betreffende apparaat). Het apparaat zoekt dan naar Bluetooth®-apparaten in het ontvangstbereik.
- Als de radio is gevonden, wordt de naam van uw Bluetooth®-apparaat weergegeven (RF-DAB-IR 1700).
- Selecteer de radio op uw Bluetooth®-apparaat.
- Start het afspelen op uw Bluetooth®-apparaat.
- Het afspelen gebeurt nu via de radio en kan met de toetsen  (26),  (24) en  (33) worden bediend.

j) Wekfunctie

Wekkerinstellingen oproepen

- Druk op de toets MENU  (6) of  (23) van de afstandsbediening en kies met de draaiknop TUNE/SELECT (9) of de pijltoetsen (20) het menupunt "ALARM" en bevestig uw keuze.

→ Het menupunt "ALARM" kan ook rechtstreeks door het indrukken van de toets  (21) worden opgeroepen.

Wekker instellen

Het apparaat biedt twee wektijden, die u afzonderlijk van elkaar kunt instellen en inschakelen. De instelprocedure is bij beide wektijden identiek.

- Selecteer in het wekkermenu het gewenste alarm en schakel dit in.
- Stel nu de alarmtijd, de alarmtoon, de alarmdagen, het volume van de alarmtoon en de duur van het alarm in.

→ Wanneer u wakker wordt met radiogeluid, moet u een zender selecteren uit uw opgeslagen favorieten of de zenderlijsten van DAB- of FM-radio.

- De wekker is nu actief en ingesteld. U kunt het menu nu verlaten.
- Bij geactiveerde wekfunctie verschijnt op het display (5) een overeenkomstig symbool.

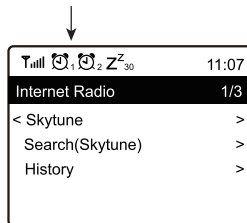

Alarm uitschakelen

- Als het alarm klinkt, kunt u het uitschakelen door op de toets  (1) te drukken.
- Het alarm wordt uitgeschakeld tot de volgende wektijd.
- Om het alarm weer volledig uit te schakelen, navigeert u naar het wekkermenu en schakelt u het geactiveerde alarm uit.
- De aanwezige instellingen van de wekker blijven daardoor toch behouden.

Herhaal alarm

- Wanneer het alarm afgaat, kunt u de alarmherhaling activeren door op de knop TUNE/SELECT (9) te drukken.
- Dit zal het alarm voor 9 minuten dempen.
- Om de alarmherhaling uit te schakelen, drukt u op de knop \odot (1).



k) Sleptimer

Met deze functie kunt u het apparaat na een instelbare tijd automatisch uitschakelen, bijv. om met muziek in slaap te vallen.

- Druk op de toets MENU \uparrow (6) of \uparrow (23) van de afstandsbediening en kies met de draaiknop TUNE/SELECT (9) of de pijltoetsen (20) het menupunt "Slaaptimer" en bevestig uw keuze.

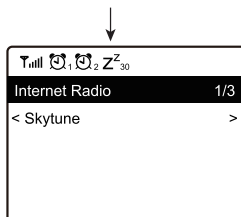

—> Het menupunt "Slaaptimer" kan ook rechtstreeks door het indrukken van de toets ZZ (22) worden opgeroepen.

- Wanneer u de Sleep Timer activeert (er moet een tijd geselecteerd zijn), schakelt de radio na de gekozen tijd automatisch uit.
- U kunt de volgende tijden kiezen: 15, 30, 45, 60, 90, 120, 150 of 180 minuten.
- Na de activering verschijnt op het display (5) een overeenkomstig symbool en de resterende tijd tot de automatische uitschakeling.



I) Instellingen

Hier vindt u meer gedetailleerde informatie over de afzonderlijke menupunten in het menu "Instellingen".

- Druk op de toets MENU  (6) of  (23) van de afstandsbediening en kies met de draaiknop TUNE/SELECT (9) of de pijltoetsen (20) het menupunt "Instellingen" en bevestig uw keuze.

"Netwerk"

Hier kunt u toegangspunten (AP = Access Point) aan uw netwerk toevoegen/verwijderen en beheren.

Network Options

Always on: De WLAN-functie blijft altijd ingeschakeld (snellere toegang bij het omschakelen van DAB- of FM-functie op internetradio)

Auto off in 30 s: De WLAN-functie wordt na 30 seconden zonder gebruik uitgeschakeld (om energie te besparen)

Wifi-netwerk

AP toevoegen/verwijderen

AP toevoegen(Scan): Ga te werk zoals beschreven onder "Bediening/ Eerste instelling"

AP toevoegen (WPS Taste): Activeer dit punt en druk op de WPS-toets op uw router om de netwerktoegang gemakkelijk zonder ingave van de netwerksleutel tot stand te brengen.

AP (SmartConfig) toevoegen: om de netwerktoegang te configureren met een Smartphone en bijbehorende APP.

AP verwijderen: om een bestaande netwerktoegang te verwijderen.

AP: [...]: Weergave van actieve netwerktoegang met mogelijkheid tot wijziging/verwijderen

Signaal: ...dBm: Weergave van de signaalsterkte

IP [...]: IP-instelling weergeven/wijzigen

DNS [...]: DNS-instelling weergeven/wijzigen

→ Wijzig de instellingen voor IP en DNS alleen als zich een probleem voordoet en u weet welke instellingen moeten worden gewijzigd.

Wifi-kanalen

Hier kunt u uw land instellen om de landspecifieke WiFi-radiokanalen te definiëren.

LAN-netwerk

IP [...]: IP-instelling weergeven/wijzigen

DNS [...]: DNS-instelling weergeven/wijzigen

→ Wijzig de instellingen voor IP en DNS alleen als zich een probleem voordoet en u weet welke instellingen moeten worden gewijzigd.

"Datum en tijd"

Hier zijn de volgende instellingen mogelijk:

- De tijdzone selecteren
- Weergaveformaat voor tijdweergave
- Weergaveformaat voor datumweergave
- Overweging van zomer- en wintertijd
- Keuze tussen automatische tijdstelling via het netwerk of handmatige tijdstelling
- De tijdservers instellen voor automatische tijdstelling
- Automatische tijdstelling via DAB-zender
- Automatische tijdstelling via FM-zender

"Taal"

Instellen van de menutaal

"DAB Setup"

- DAB Preset Scan

Uitvoeren van een zenderzoekopdracht in het DAB-gebied. Alle opgeslagen DAB-zenders worden gewist.

- DAB Radio Preset

Weergave van de gevonden DAB-zenders.

Druk op de toets FORWARD ► (8) of de bijbehorende pijltoets (20) van de afstandsbediening.

Nu verschijnen andere opties in het menu waarmee de zender verplaatst of gewist kan worden.

„FM Setup“

- FM Area

Ontvangstregio vastleggen

- FM Preset Scan

Zender zoeken in het FM-bereik. Alle opgeslagen FM-zenders worden gewist.

- FM Radio Preset

Weergave van de gevonden FM-zenders.

Druk op de toets FORWARD ► (8) of de bijbehorende pijltoets (20) van de afstandsbediening.

Nu verschijnen andere opties in het menu waarmee de zender verplaatst of gewist kan worden.

"Plaatselijke radio"

Hier zijn de volgende instellingen mogelijk:

- Automatische landselectie voor het instellen van de lokale zenders, die met de toets LOCAL (25) kunnen worden geselecteerd.
- Handmatige landselectie voor het instellen van de lokale zenders, die met de toets LOCAL (25) kunnen worden geselecteerd.

"Afspeelinstelling"

De volgende instellingen voor het afspelen van het Mediacenter zijn hier mogelijk:

- Instellen van de herhaalfunctie tijdens het afspelen van muziekbestanden (alle nummers of één nummer wordt herhaald)
- Willekeurige afspeelvolgorde bij het afspelen van muziekbestanden

"Hervat bij aanschakelen"

Hier kunt u vastleggen, of het apparaat bij het inschakelen in de laatste bedrijfsstoestand voor het uitschakelen wordt ingeschakeld of met de weergave van het hoofdmenu begint.

„Power-on Options“

Hier zijn de volgende instellingen mogelijk voor de reactie van het apparaat na een spanningsreset of stroomuitval:

- Apparaat gaat in de stand-bymodus
- Apparaat geeft het hoofdmenu weer (home page)

"Dimmer"

Hier kunnen het gedrag van het display en de helderheid van het display worden ingesteld.

→ Dit menupunt kan ook rechtstreeks met de toets DIMMER (34) worden geselecteerd.

- De modus bepaalt of het display al of niet wordt gedimd nadat het enige tijd niet wordt gebruikt.
- De helderheidsinstelling (niveau) bepaalt de helderheid van het display voor de gedimde en de niet-gedimde status.

→ De helderheid van het display kan in de stand-bymodus handmatig worden aangepast door aan de draaiknop TUNE/SELECT (9) te draaien. Als u de helderheid in de standby-modus met de draaiknop verhoogt, bijvoorbeeld om de klok te kunnen aflezen, wordt de oorspronkelijke helderheid zoals ingesteld in de configuratie na ca. 20 seconden hersteld.

"EQ"

- Hier kunt u geluidspresets voor verschillende soorten muziek instellen.
- Met de instelling Superior kunnen persoonlijke instellingen van de equalizer worden gemaakt. Hier kunt u ook het uitvoerniveau en een 3D-effect instellen.

"Tijdbuffer"

Instelling van de buffertijd voor het afspelen van internetradio.

→ Bij het afspelen van internetradiostations worden de gegevens in de cache geplaatst om onderbrekingen in de dataverbinding bij een slechte dataverbinding of korte onderbrekingen te voorkomen. Als uw internetontvangst slecht is, kan het verhogen van de buffertijd bijdragen aan een ononderbroken weergave.

"Informatie"

Hier heeft u toegang tot informatie over uw netwerk en uw radio.

→ Dit menupunt kan ook direct via de toets INFO (27) worden geselecteerd.

"Software-update"

Hier kunt u controleren of er software-updates in het netwerk zijn en deze indien nodig installeren.

"Terugzetten op fabrieksinstellingen"

Hier kunt u de fabrieksinstellingen van de radio herstellen.



Let op: alle instellingen worden gewist.

11. Instandhouding

- Steek de netadapter nooit direct in een contactdoos als het apparaat van een koude in een warme ruimte is gebracht. Het te ontstane condenswater kan onder bepaalde omstandigheden het apparaat vernietigen. Laat het apparaat op kamertemperatuur komen terwijl het niet met het stroomnet is verbonden. Wacht tot al het condenswater is verdampt.
- Trek nooit aan kabels om netadapters uit het stopcontact te nemen, trek deze altijd via de daarvoor bestemde greepvlakken uit het stopcontact.
- Trek de netadapter uit de contactdoos wanneer u het product langere tijd niet gebruikt.
- Neem bij onweer om veiligheidsredenen altijd de netadapter uit de contactdoos.
- Om voldoende ventilatie te garanderen, mogen het apparaat en de netadapter nooit worden afgedekt. Bovendien mag de luchtcirculatie niet worden gehinderd door voorwerpen als tijdschriften, tafelkleden, gordijnen, etc.

12. Verhelpen van storingen

U hebt problemen met het aansluiten van de radio op uw WLAN-netwerk.

- Controleer of een ander apparaat, zoals bv. een computer of tablet via WLAN-netwerk op het internet toegang kan krijgen.
- Controleer of de DHCP-server in uw router loopt, resp. of u het statisch IP-adres met alle instellingen (subnetmasker, standaard gateway) in de radio correct hebt geconfigureerd.
- Controleer of uw firewall niet de benodigde, uitgaande poorten blokkeert.
- Veel access-points zijn zo geconfigureerd dat ze nieuwe apparaten niet toelaten zolang hun MAC-adres niet op de configuratiepagina in het access-point is ingevoerd. Neem daarvoor het handboek van uw access-point of router in acht.

Het MAC-adres vindt u als volgt:

"Informatie" > "Netwerkinformatie" > "WiFi MAC" (WLAN MAC-adres) of "LAN MAC" (MAC-adres voor verbinding via netwerkkabel)

- Controleer of u de juiste WLAN-sleutel hebt ingevoerd. Let op grote en kleine letters.

De radio is met uw netwerk verbonden, maar speelt speciale radiozenders niet af:

- Evt. zendt de internetradiozender om het betrokken tijdstip niet uit. Dit kan ook samenhangen met de verschillende tijdzones.
- Evt. zijn er teveel gebruikers die tegelijk toegang tot de server van de zender wensen. Daardoor is het mogelijk dat deze overbelast is.
- Het kan ook goed zijn dat slechts een bepaald aantal gebruikers toegang kan krijgen tot de server en dit aantal momenteel is bereikt.
- Evt. is het ook mogelijk dat de zender helemaal niet meer zendt.
- Evt. is de onderliggende link naar de internet-radio niet meer actueel. De links worden dagelijks geactualiseerd. Normaal gezien moet de zender dan een of twee dagen later opnieuw beschikbaar zijn.
- Het is mogelijk dat de internetverbinding tussen de radiozender in een ander land en de uwe tijdelijk of permanent langzaam is. Probeer hier of u de zender op een computer of ander apparaat kunt afspelen.

U wilt de mediaserver-functie gebruiken, maar de radio vindt geen apparaat in het netwerk:

- Controleer of de radio met uw netwerk is verbonden. Bovendien moeten radio en mediaserver zich in hetzelfde netwerk bevinden.
- Op uw mediaserver is een firewall actief die evt. de toegang tot de vrijgegeven of openbare mappen blokkeert. Neem hiervoor eventueel het handboek van uw firewall in acht.

U ziet de mediaserver van waaruit u muziek wilt afspelen in de lijst, maar vindt geen mappen.

- Wanneer op de mediaserver een firewall loopt, controleert u of deze evt. de toegang tot de mappen blokkeert. Voor een snelle test kunt u de firewall kort deactiveren.

U kunt geen mappen vrijgeven omdat de functie niet wordt weergegeven:

- Activeer de functie File Sharing in uw systeem.

De radio moet de gekozen zender altijd opnieuw tussenopslaan en het afspelen blokkeert daardoor.

- De internetradiozender wordt via een breedbandverbinding overgedragen. Wanneer de bandbreedte van uw internetaansluiting te laag is of door een andere toepassing wordt belast, kan het tot haperingen komen.
- Stel de buffertijd voor de cache in het instellingenmenu hoger in.



In het tussengeheugen opslaan betekent in dit geval dat de radio eerst een klein deel van de stream van het internet downloadt en dan pas het afspelen start. Zo wordt normaal gezien gegarandeerd dat de audiogegevens zonder onderbreking kunnen worden afgespeeld.

- Controleer uw internetverbinding en test de ontvangst met een andere zender.



Andere reparaties zoals hiervoor omschreven mogen alleen door een geautoriseerde vakman worden uitgevoerd.

13. Onderhoud en reiniging

Voor u de radio reinigt of onderhoudt, neemt u volgende veiligheidsvoorschriften in acht.



Bij het openen van deksels of het verwijderen van onderdelen kunnen spanningvoerende delen vrij komen te liggen. Daarom moet het toestel voor onderhoud of reparatie worden losgekoppeld van alle spanningsbronnen.

Condensatoren in het toestel kunnen nog geladen zijn, zelfs als ze van alle spanningsbronnen zijn losgekoppeld.

Een reparatie mag uitsluitend plaatsvinden door een technicus die vertrouwd is met de risico's resp. de van toepassing zijnde voorschriften.



Gebruik in geen geval agressieve reinigingsmiddelen, reinigingsalcohol of andere chemische oplosmiddelen, omdat deze schade kunnen veroorzaken aan de behuizing of zelfs de werking aantasten.

- Koppel het product voor elke reinigingsbeurt los van de stroomvoorziening.
- Gebruik een droge, pluisvrije doek om het product te reinigen.

14. Afvoer

a) Product



Elektronische apparaten kunnen gerecycled worden en horen niet thuis in het huisvuil. Het product dient na afloop van de levensduur volgens de geldende wettelijke voorschriften te worden afgevoerd.



Verwijder de evt. geplaatste batterijen uit de afstandsbediening en gooi deze afzonderlijk van het product weg.

b) Verwijderen van lege batterijen



U bent als consument wettelijk verplicht om alle lege accu's en batterijen in te leveren; het afvoeren van lege batterijen via het gewone huisvuil is verboden.

Batterijen die schadelijke stoffen bevatten worden gekenmerkt door het hiernaast vermelde symbool, dat erop wijst dat deze niet via het huisvuil mogen worden afgevoerd. De aanduidingen voor irriterend werkende, zware metalen zijn: Cd = cadmium, Hg = kwik, Pb = lood.

Uw lege batterijen en accu's kunt u bij de verzamelpunten van uw gemeente en op alle plaatsen waar batterijen en accu's verkocht worden kosteloos inleveren. Zo voldoet u aan de wettelijke verplichtingen voor afvalscheiding en draagt u bij aan de bescherming van het milieu.

15. Technische gegevens

Bedrijfsspanning	100-240 V/AC, 50/60 Hz (netdeel)
	5 V/DC (radio)
Vermogensopname	0,7 / 5 W (stand-by/max.)
Display	6,1 cm (2,4") TFT kleurenscherm
Radio-ontvangst	Internetradio, DAB+/DAB-radio, FM-radio
Slaaptimer	15/30/45/60/90/120/150/180 min
Wektijden	2
Aansluitingen	Digital Out, Line Out, koptelefoon
Netwerkverbinding	WLAN en LAN
LAN	10 Mbps
WLAN	IEEE802.11b/g/n
Veiligheidsprotocol	WEP/WPA/WPA2
Ondersteunde audioformaten	MP3, AAC, AAC+, FLAC
WiFi-zendfrequentie	2,412 - 2,484 GHz
WiFi-zendvermogen	14 dBm (72,2 Mbps) / 20 dBm (11b mode)
Bluetooth®-zendfrequentie	2,400 - 2,485 GHz
Bluetooth®-zendvermogen	12 dBm
Bluetooth®-bereik	ca. 10 m
Bluetooth®-versie	V4.2BR/EDR
Afmetingen	430 x 287 x 63 mm
Gewicht	1,9 kg
Bedrijfsvoorwaarden	0 tot +60 °C / 30-85 % rel. luchtvochtigheid
Opslagvoorwaarden	-20 tot +60 °C / 30-85 % rel. luchtvochtigheid

16. Conformiteitsverklaring

Hiermee verklaart Conrad Electronic SE, Klaus-Conrad-Straße 1, D-92240 Hirschau, dat dit product met richtlijn 2014/53/EU overeenstemt.

→ De volledige tekst van de EU-conformiteitsverklaring is beschikbaar op het volgende internetadres: www.conrad.com/downloads.

Kies een taal door een vlagsymbool te selecteren en voer het bestelnummer van het product in het zoekveld in; vervolgens kunt u de EU-conformiteitsverklaring in pdf-formaat downloaden.

Ⓓ Dies ist eine Publikation der Conrad Electronic SE, Klaus-Conrad-Str. 1, D-92240 Hirschau (www.conrad.com).

Alle Rechte einschließlich Übersetzung vorbehalten. Reproduktionen jeder Art, z. B. Fotokopie, Mikroverfilmung, oder die Erfassung in elektronischen Datenverarbeitungsanlagen, bedürfen der schriftlichen Genehmigung des Herausgebers. Nachdruck, auch auszugsweise, verboten. Die Publikation entspricht dem technischen Stand bei Drucklegung.

Copyright 2020 by Conrad Electronic SE.

ⒼⒷ This is a publication by Conrad Electronic SE, Klaus-Conrad-Str. 1, D-92240 Hirschau (www.conrad.com).

All rights including translation reserved. Reproduction by any method, e.g. photocopy, microfilming, or the capture in electronic data processing systems require the prior written approval by the editor. Reprinting, also in part, is prohibited. This publication represent the technical status at the time of printing.

Copyright 2020 by Conrad Electronic SE.

Ⓕ Ceci est une publication de Conrad Electronic SE, Klaus-Conrad-Str. 1, D-92240 Hirschau (www.conrad.com).

Tous droits réservés, y compris de traduction. Toute reproduction, quelle qu'elle soit (p. ex. photocopie, microfilm, saisie dans des installations de traitement de données) nécessite une autorisation écrite de l'éditeur. Il est interdit de le réimprimer, même par extraits. Cette publication correspond au niveau technique du moment de la mise sous presse.

Copyright 2020 by Conrad Electronic SE.

ⒼⒹ Dit is een publicatie van Conrad Electronic SE, Klaus-Conrad-Str. 1, D-92240 Hirschau (www.conrad.com).

Alle rechten, vertaling inbegrepen, voorbehouden. Reproducties van welke aard dan ook, bijvoorbeeld fotokopie, microverfilming of de registratie in elektronische gegevensverwerkingsapparatuur, vereisen de schriftelijke toestemming van de uitgever. Nadruk, ook van uittreksels, verboden. De publicatie voldoet aan de technische stand bij het in druk bezorgen.

Copyright 2020 by Conrad Electronic SE.