



BRING YOUR NAIL SALON HOME

User Manual

Nederlands p.1
Français p.7

Bedankt dat u voor FOOCCA heeft gekozen! Lees de instructiehandleiding zorgvuldig door en bewaar deze op een toegankelijke plaats zodat u er later naar kunt verwijzen.

BELANGRIJKE VEILIGHEIDSINSTRUCTIES

LEES ALLE INSTRUCTIES ALVORENS TE GEBRUIKEN.

Volg de veiligheidsinstructies om het risico op brandwonden, elektrocutie, brand of letsel te verminderen en potentiële gevaren die kunnen leiden tot persoonlijk letsel of schade aan het apparaat te voorkomen.

01 Controleer voor Gebruik

1. Controleer de stroomvoorziening alvorens u het apparaat voor de eerste keer gebruikt en gedurende de gehele levensduur van het apparaat. Gebruik het apparaat niet als het beschadigd is of niet naar behoren functioneert.
2. Sluit het apparaat niet aan op een spanningsstelsel dat niet voor dit apparaat of de oplader is gespecificeerd. Een verkeerde spanning zal het apparaat beschadigen en de garantie vervallen laten.
3. Gebruik enkel de originele usb-kabel.

02 Aanwijzingen voor Gebruik

1. Om elektrische lekkage en schokken te voorkomen, trek niet aan de verbindingdraden tijdens het gebruik en raak de stekker niet aan met natte handen. Schakel het apparaat uit na gebruik.
2. Gebruik geen kromme of beschadigde bitjes en vervang de bitjes niet wanneer het apparaat ingeschakeld is.
3. Pas de snelheid niet abrupt aan. Stop onmiddellijk wanneer er ongewone bewegingen of geluiden optreden.
4. Verkeerd gebruik, laten vallen, of het toepassen van overmatige kracht kan schade aan het apparaat veroorzaken.
5. Minderjarigen mogen dit apparaat niet gebruiken zonder de toestemming en het toezicht van hun ouders.

03 Onderhoudswerkzaamheden

1. Demonteer het apparaat niet. Dit kan gevaarlijk zijn en kan leiden tot het vervallen van de garantievoorwaarden.
2. Bewaar het apparaat niet in een metalen doos, auto of op andere plaatsen met een hoge temperatuur (meer dan 50°C). Houd het handstuk ver weg van olie en vet.
3. Bewaar het apparaat niet in een warme of vochtige omgeving. Bewaar het op een koele en droge plaats.
4. Houd het elektrische snoer weg van hete oppervlakken.
5. Gooi het apparaat niet weg bij hitte of in het vuur.
6. Maak het apparaat niet schoon met schadelijke chemicaliën of reinigingsmiddelen.

04 Hoe te gebruiken

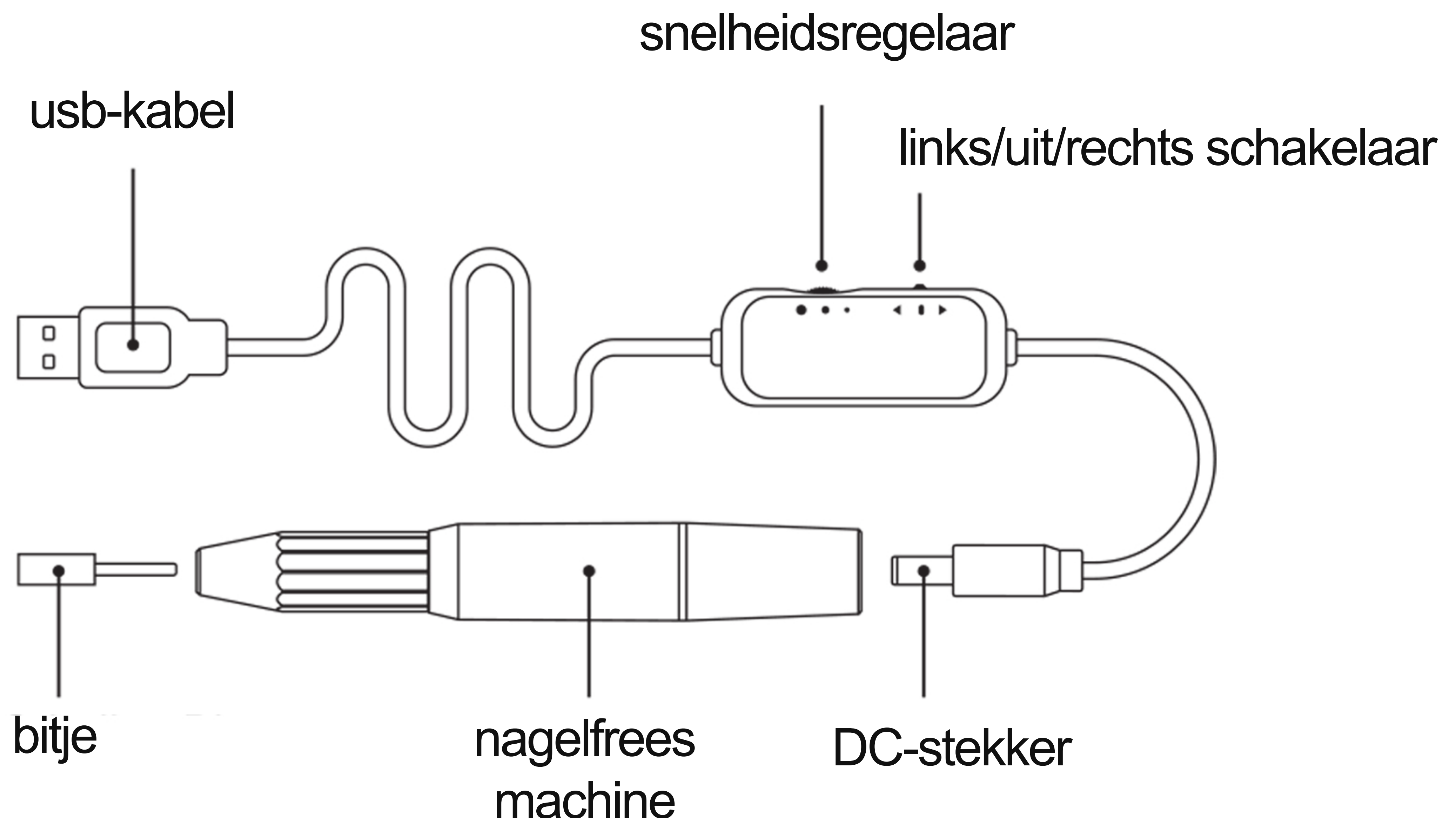

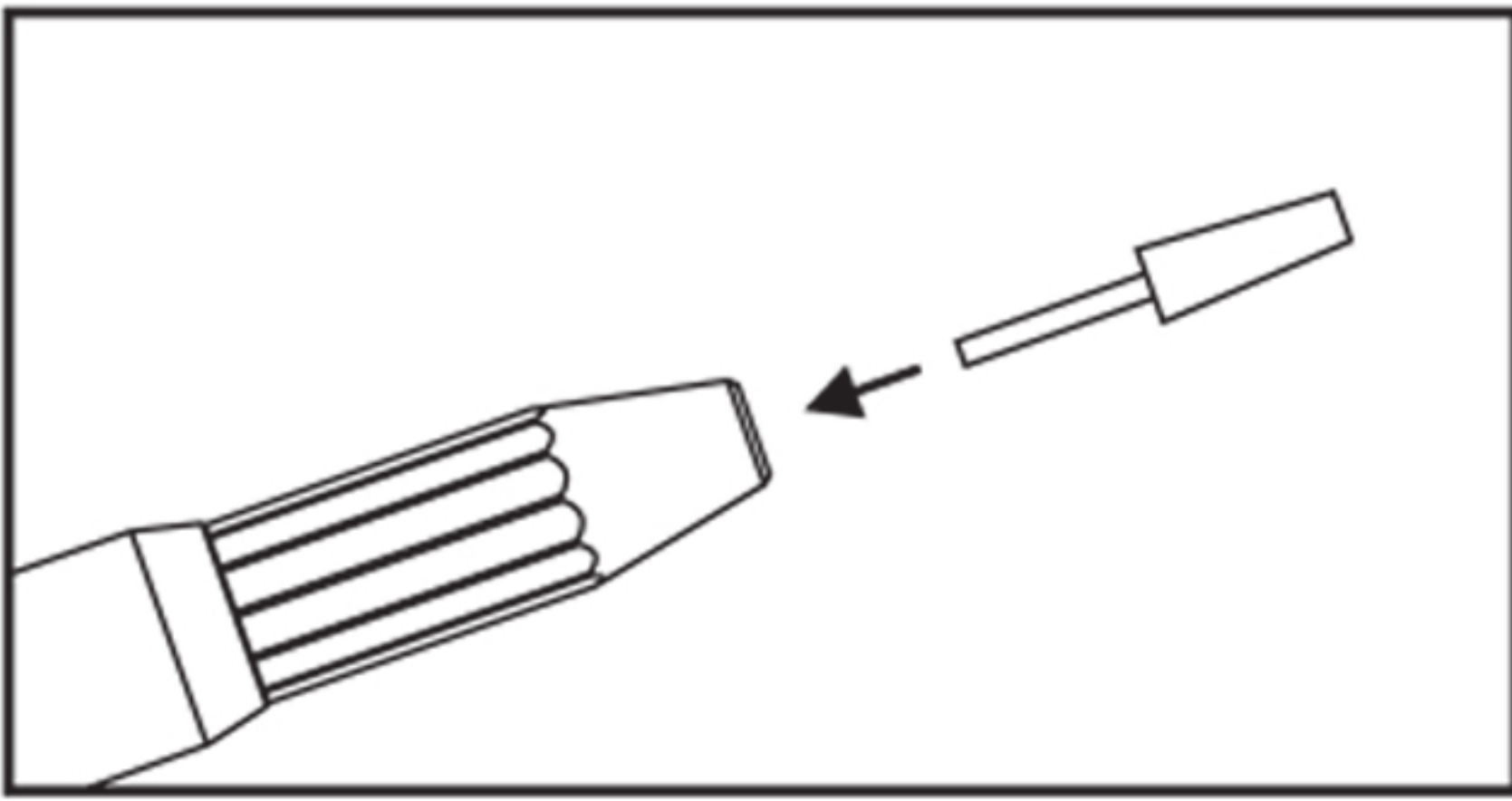

Stap 1. Kies het bitje en plaats deze in het voorste gat van de nagelfrees.

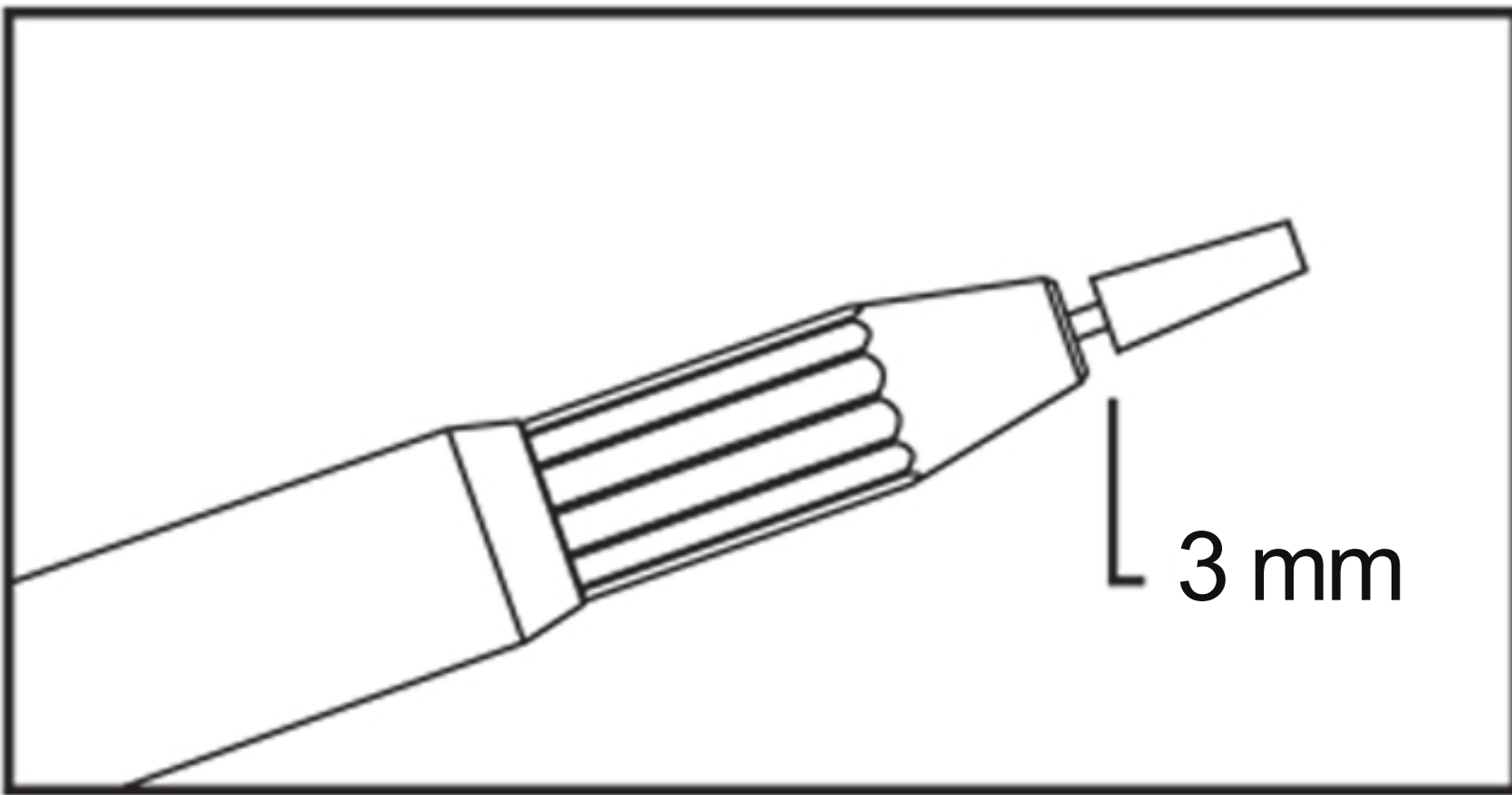

Stap 2. Invoegen met een afstand van ongeveer 3 mm tussen het voorste gat van de nagelfrees en het opzetstuk

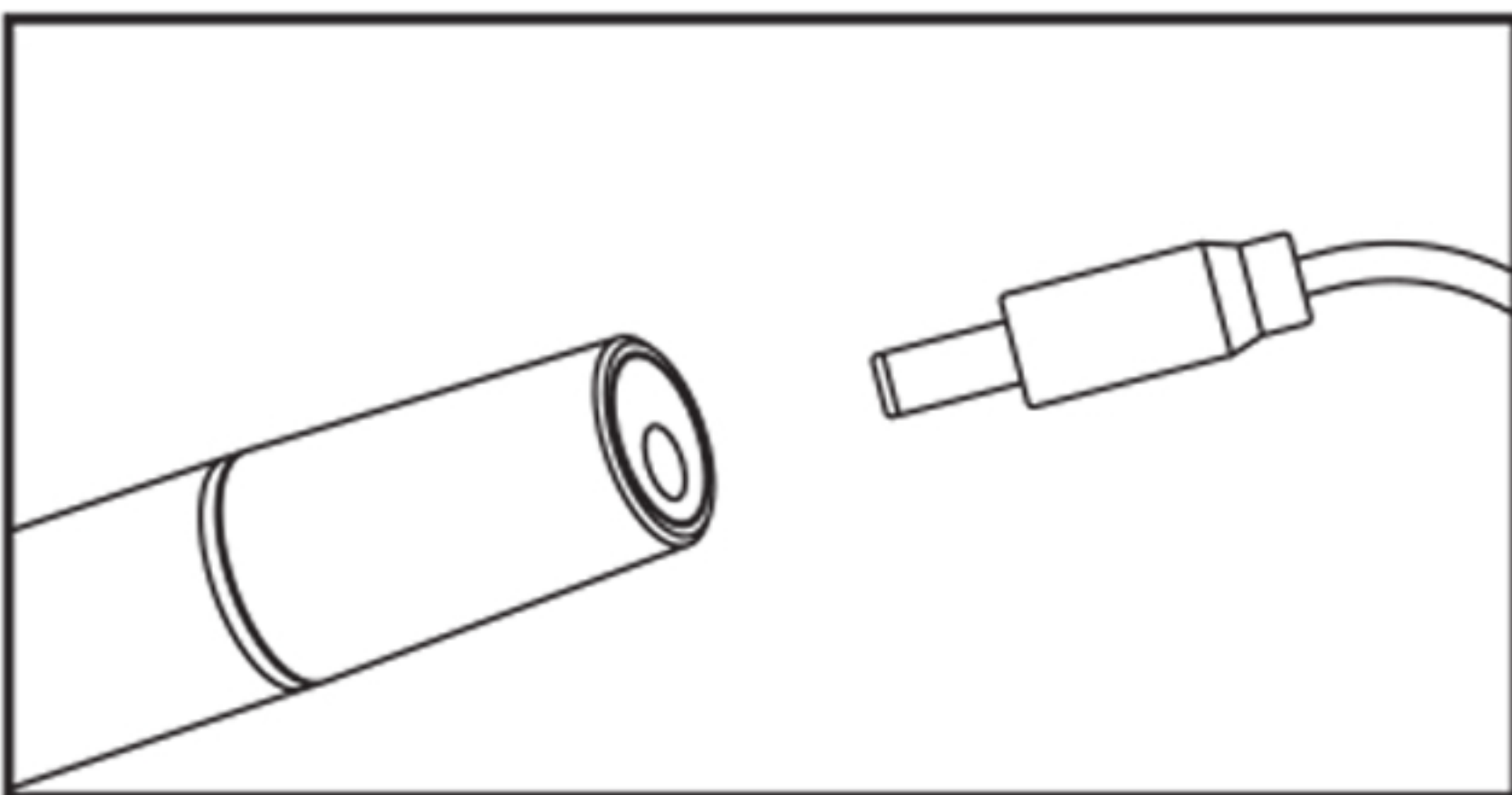

Stap 3. Verbind de DC-stekker van de usb-kabel met de nagelfrees en het andere uiteinde met een USB-(telefoon)adapter of powerbank (DC 5V/2A). Adapter en/of powerbank niet meegeleverd.

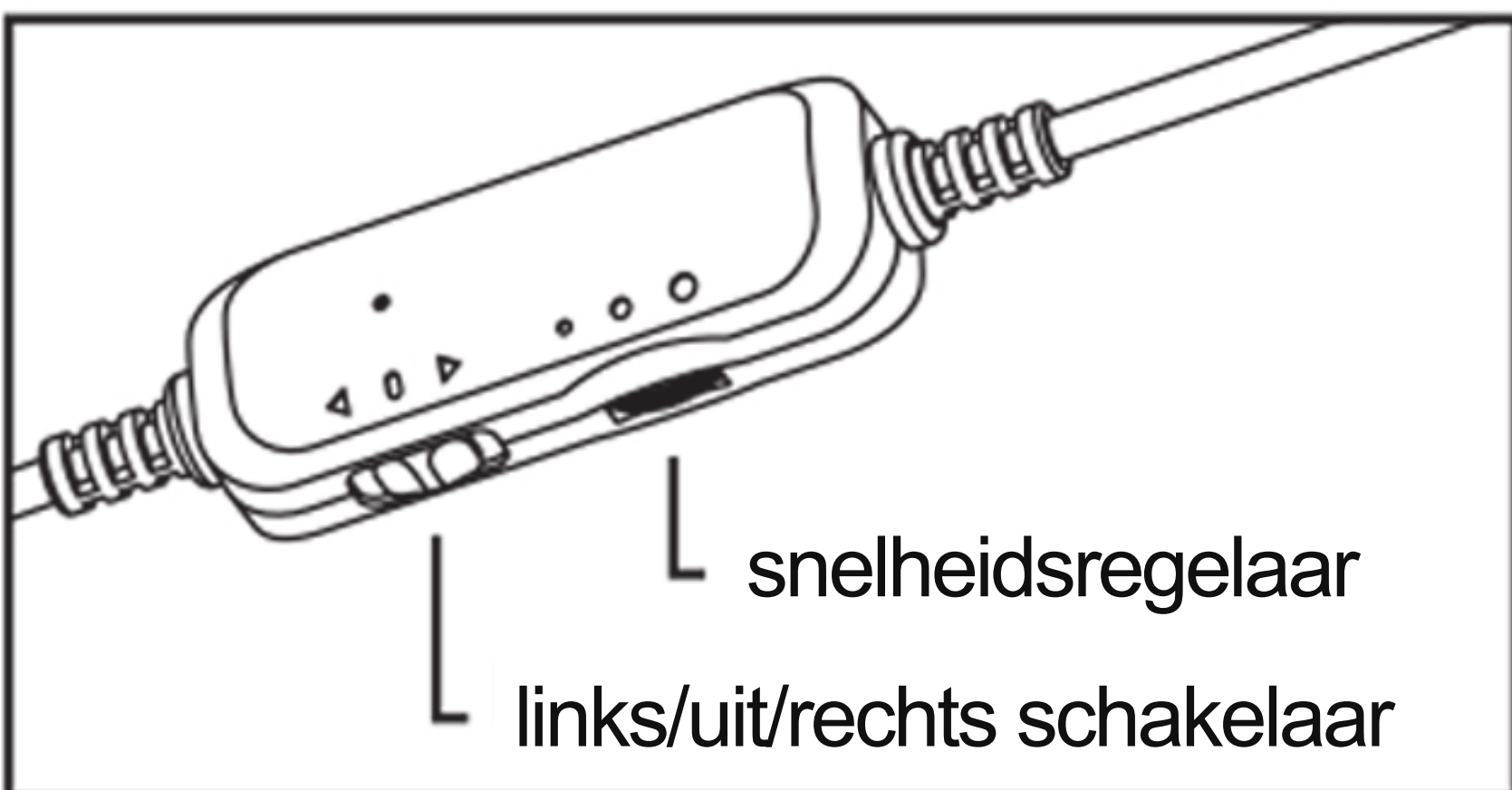

Stap 4. Gebruik de links/uit/rechts schakelaar in het midden van het elektrische snoer om de machine aan of uit te zetten.

Gebruik de snelheidsregelaar in het midden van de usb-kabel om de snelheid aan te passen.

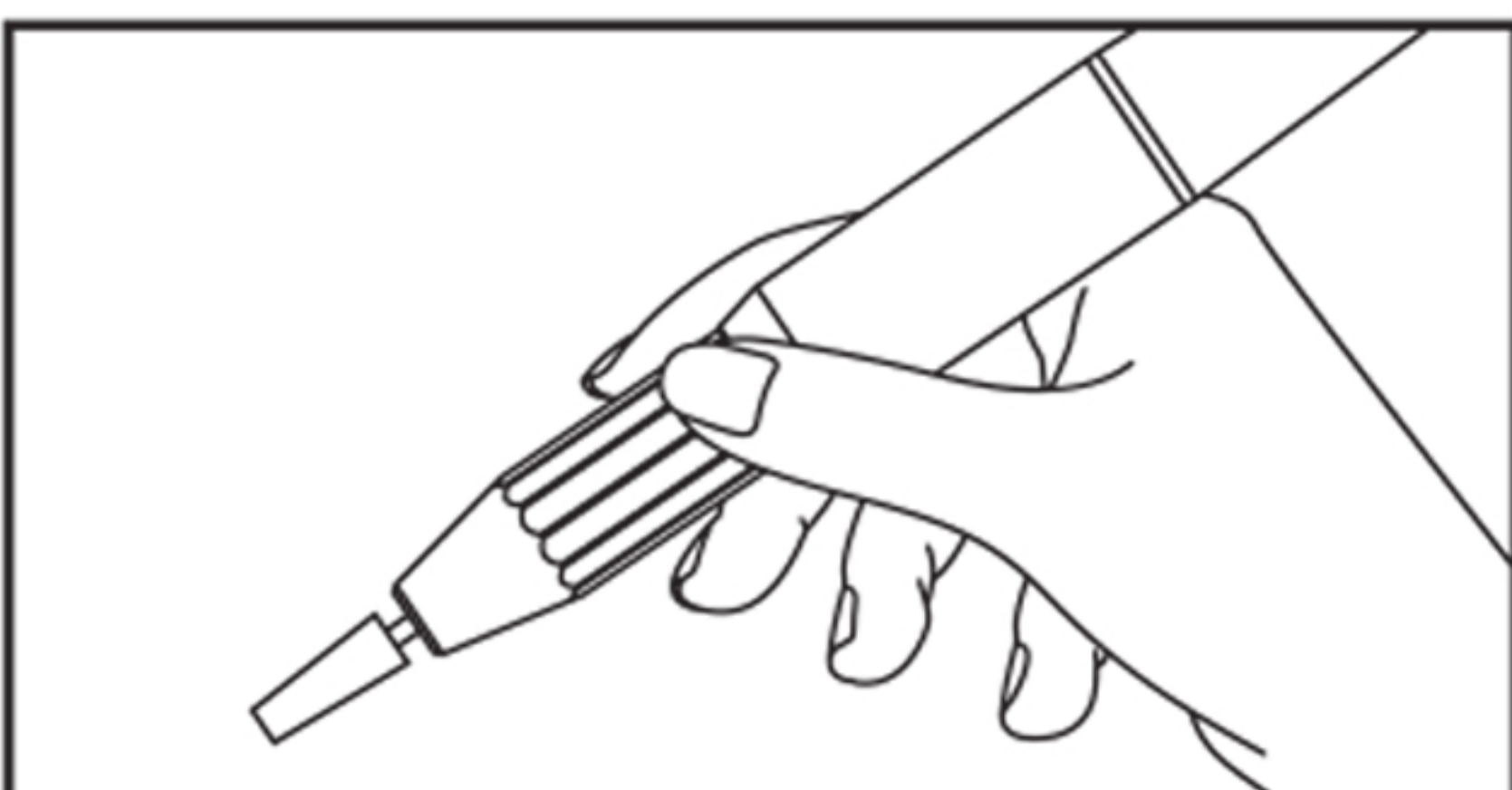

Stap 4. Klaar voor gebruik.

05 De verschillende bitjes en hun toepassingen

Hieronder worden afbeeldingen getoond van de anatomie van de nagel en de diverse bitjes. Relateer deze benamingen aan elkaar om het juiste bitje te selecteren. Voor moeilijk verwijderbare oppervlaktes, zoals acrylnagels, is het aan te raden om het mandrel bitje in combinatie met schuurrolletjes te gebruiken.

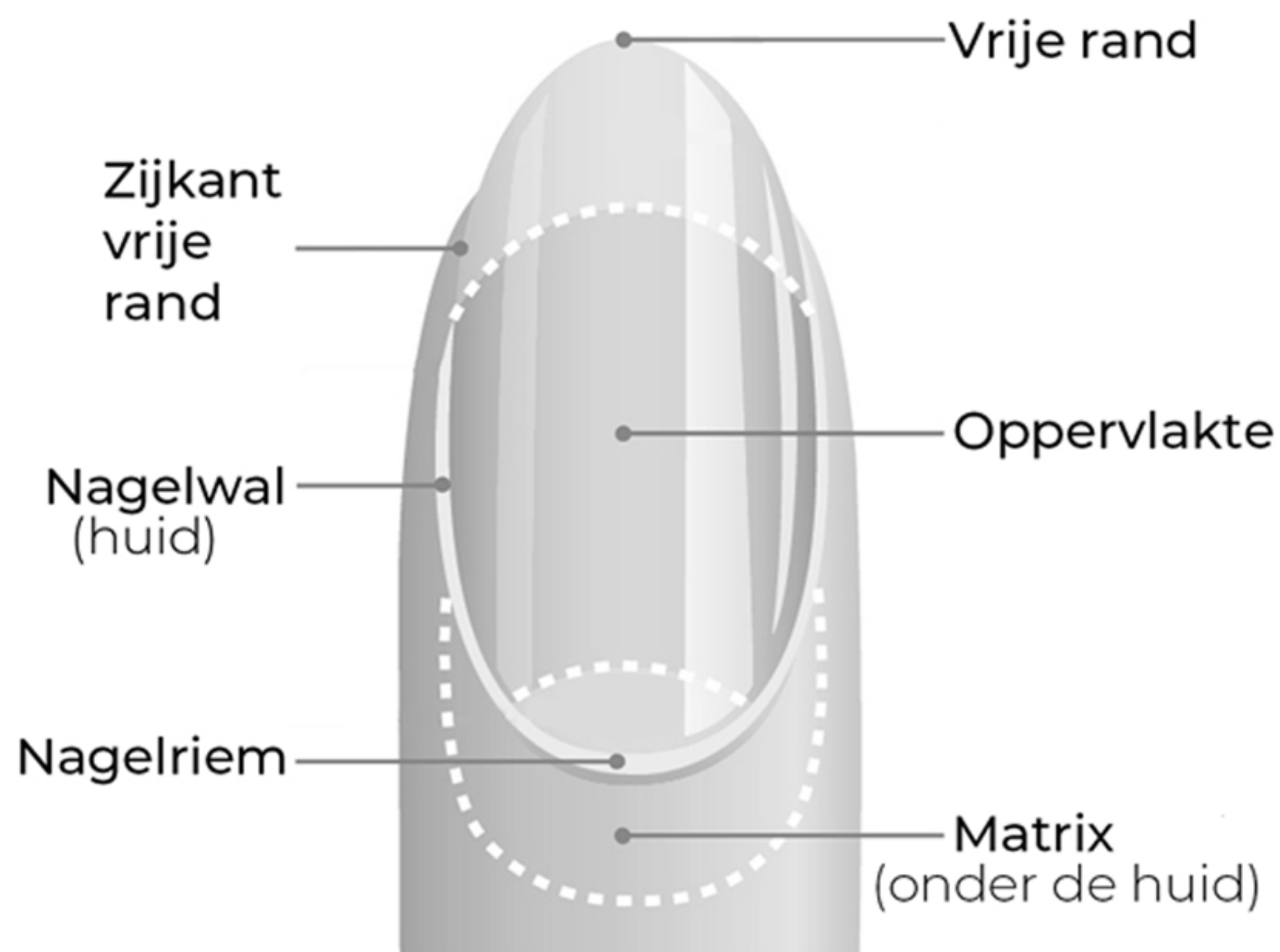

Korter maken en verwijderen



Bewerken nagelriem



Polijsten en verschoneren oppervlakte nagel



Schuren en scrubben nagel



Bewerken vrije rand



Bewerken zijkant van vrije rand



Polijsten en glad maken oppervlakte nagel



Verwijderen nagelriem



Bewerken oppervlakte en korter maken



Bewerken oppervlakte en korter maken



Polijsten en glad maken moeilijk bereikbare plekken

06 Bitjes voor het verwijderen van eelt

Bij het verwijderen van eelt is het van belang dat je de juiste bitjes gebruikt om een veilige en effectieve behandeling te waarborgen.

1. **Bewerken bitjes:** Deze bitjes zijn specifiek ontworpen om harde en verdikte huid, zoals hardnekkig eelt, te behandelen. Ze slijpen op effectieve wijze het eelt weg zonder de gezonde huid te beschadigen.
2. **Schuren en scrubben bitjes:** Deze bitjes hebben een ruw oppervlak en zijn ideaal voor het wegslijpen van dikke lagen eelt. Ze kunnen zowel op droge als vochtige huid gebruikt worden.
3. **Mandrel bitje met schuurrolletjes:** Voor zeer hardnekkig eelt kun je de schuurrolletjes in combinatie met het mandrel bitje gebruiken. Dit zorgt voor een grondige behandeling van de eeltplekken.
4. **Polijsten en verschoon bitjes:** Na het wegslijpen van het eelt kun je met deze bitjes de huid glad en zacht maken, wat zorgt voor een afgewerkt en verzorgd resultaat.

Tijdens de behandeling is het essentieel om voorzichtig te werk te gaan en regelmatig de druk en snelheid aan te passen om irritatie of verwonding te voorkomen.

07 Specificaties

Stroomregelaar sectie

1. Ingang: DC 5V/2A
2. Uitgang: DC 12V/1A

Nagelboor machine (motor) onderdeel

1. Nominale spanning: DC 12V
2. Nominale stroom: 140mA
3. Toerental zonder belasting: 18000-20000 RPM
4. Toerental met belasting: 16000-17500 RPM

08 Garantie

FOOCCA biedt een beperkte garantie van 1 jaar op kwaliteitsgerelateerde problemen. Vraag alstublieft uw extra garantieverlenging van 6 maanden aan door maximaal 20 dagen na aankoop te registreren op www.foocca.com/garantienl.

09 Klantenservice

Heeft u vragen of hulp nodig met uw nagelfrees? Wij staan voor u klaar om u te ondersteunen. U kunt op verschillende manieren contact met ons opnemen:

WhatsApp: Voor directe communicatie kunt u ons een bericht sturen via WhatsApp. Voeg ons nummer 0627470687 toe aan uw contacten en stuur ons uw vraag.

E-mail: Stuur uw vragen of opmerkingen naar ons e-mailadres support@foocca.com. We streven ernaar om binnen 24 uur te reageren.

Telefoon: Heeft u liever persoonlijk contact? Bel ons dan op 0627470687. Onze klantenservice medewerkers staan u graag te woord.

FOOCCA

Blauwe Oven 2
5951 DR Belfeld
Nederland
info@foocca.com
+31627470687

Merci d'avoir choisi FOOCCA ! Veuillez lire attentivement le mode d'emploi et le conserver à un endroit accessible afin de pouvoir le consulter ultérieurement.

INSTRUCTIONS DE SÉCURITÉ IMPORTANTES

LISEZ TOUTES LES INSTRUCTIONS AVANT D'UTILISER L'APPAREIL.

Suivez les instructions de sécurité afin de minimiser les risques de brûlures, d'électrocution, d'incendie ou de blessures et d'éviter les dangers potentiels pouvant entraîner des lésions corporelles ou des dommages à l'appareil.

01 Vérification Avant Utilisation

1. Vérifiez l'alimentation avant d'utiliser l'appareil pour la première fois et tout au long de sa durée de vie. N'utilisez pas l'appareil s'il est endommagé ou s'il ne fonctionne pas correctement.
2. Ne connectez pas l'appareil à un système de tension qui n'est pas spécifié pour cet appareil ou son chargeur. Une mauvaise tension endommagera l'appareil et annulera la garantie.
3. Utilisez uniquement le câble USB d'origine.

02 Consignes d'Utilisation

1. Pour éviter les fuites électriques et les chocs, ne tirez pas sur les fils de connexion pendant l'utilisation et ne touchez pas la prise avec les mains mouillées. Éteignez l'appareil après utilisation.
2. N'utilisez pas de mèches tordues ou endommagées et ne remplacez pas les mèches lorsque l'appareil est sous tension.
3. Ne modifiez pas brusquement la vitesse. Arrêtez immédiatement si des mouvements ou des bruits inhabituels se produisent.
4. Une mauvaise utilisation, laisser tomber l'appareil ou l'application d'une force excessive peut endommager l'appareil.
5. Les mineurs ne doivent pas utiliser cet appareil sans la permission et la surveillance de leurs parents.

03 Entretien

1. Ne démontez pas l'appareil. Cela peut être dangereux et entraîner la nullité de la garantie.
2. Ne conservez pas l'appareil dans une boîte métallique, une voiture ou d'autres endroits à haute température (plus de 50°C). Éloignez la pièce à main de l'huile et de la graisse.
3. Ne stockez pas l'appareil dans un environnement chaud ou humide. Conservez-le dans un endroit frais et sec.
4. Éloignez le cordon électrique des surfaces chaudes.
5. Ne jetez pas l'appareil dans un endroit chaud ou au feu.
6. Ne nettoyez pas l'appareil avec des produits chimiques nocifs ou des détergents.

04 Comment utiliser

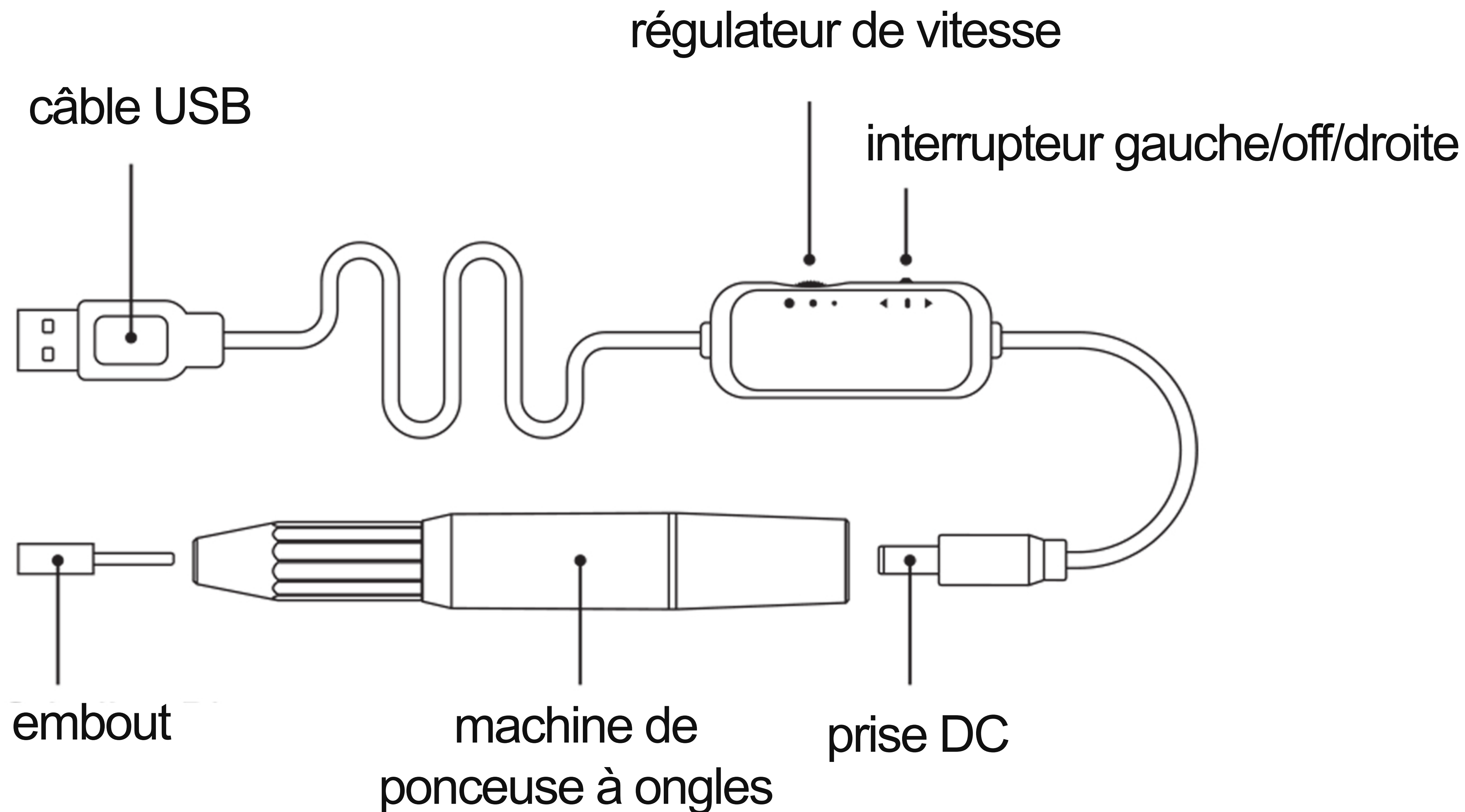

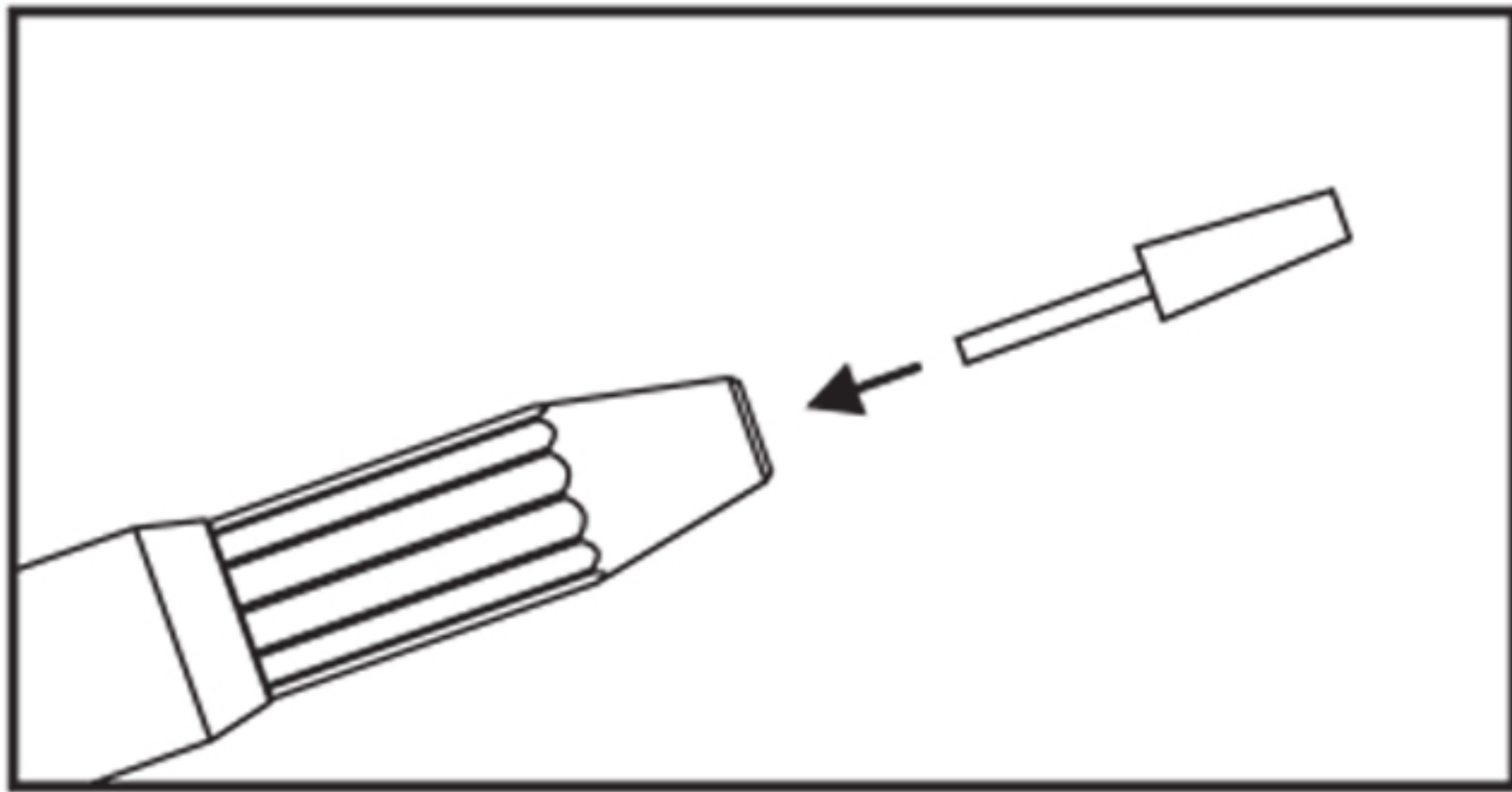

Étape 1. Choisissez le foret et placez-le dans le trou avant de la ponceuse à ongles.

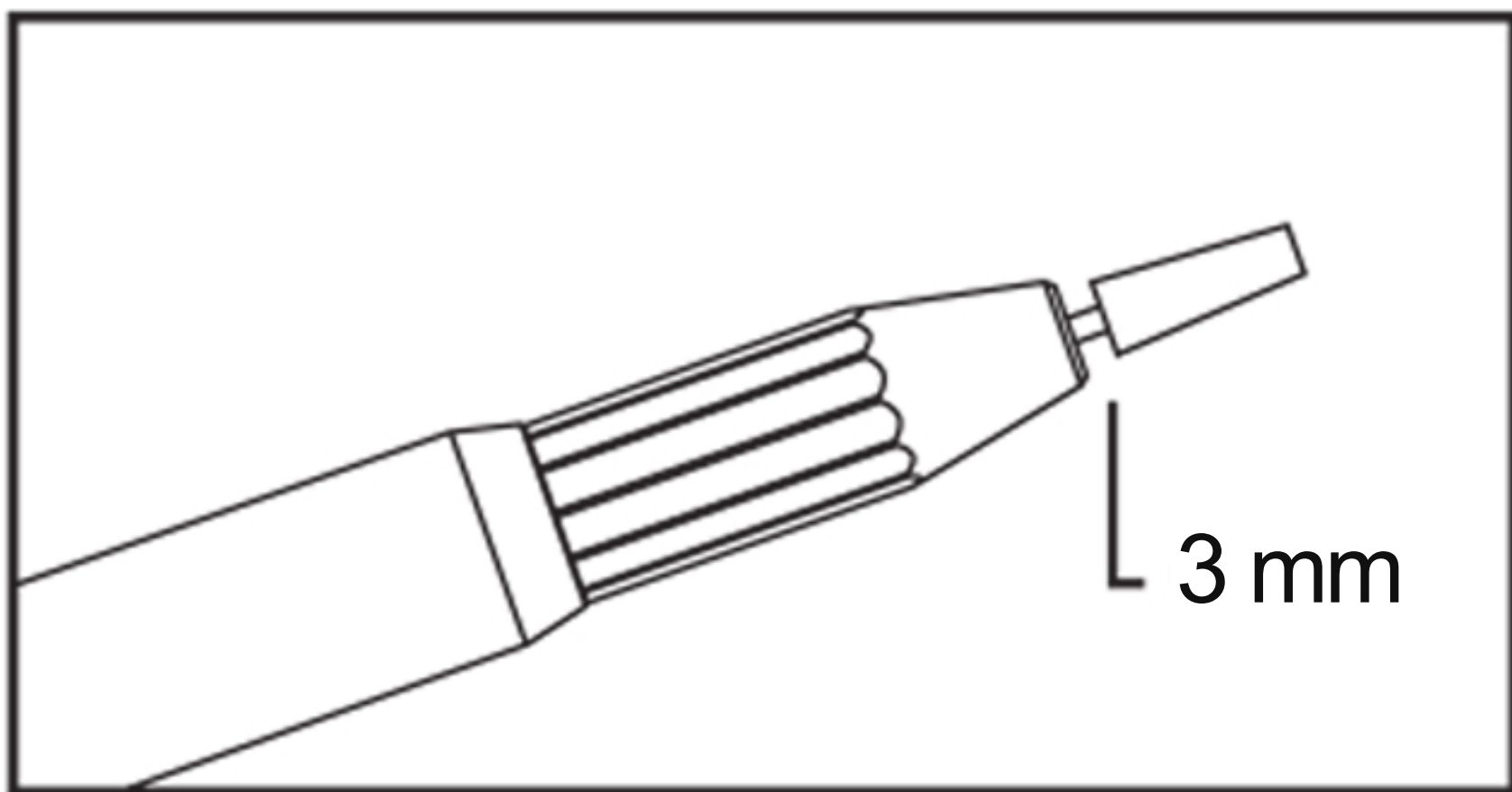

Étape 2. Insérez avec une distance d'environ 3 mm entre le trou avant de la ponceuse à ongles et l'accessoire.

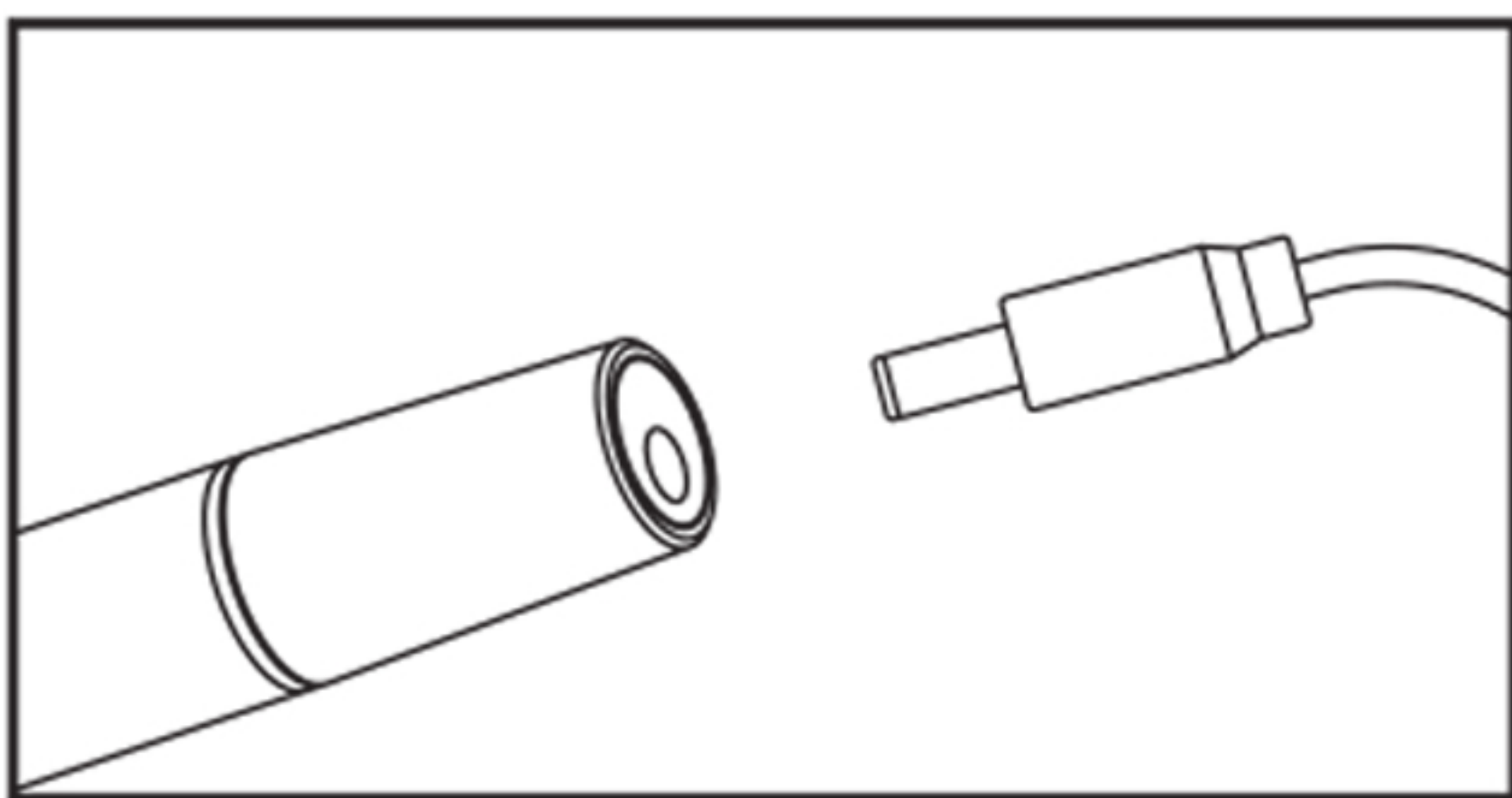

Étape 3. Connectez la fiche DC du câble USB à la ponceuse à ongles et l'autre extrémité à un adaptateur USB (pour téléphone) ou à une batterie externe (DC 5V/2A). Adaptateur et/ou batterie externe non inclus.

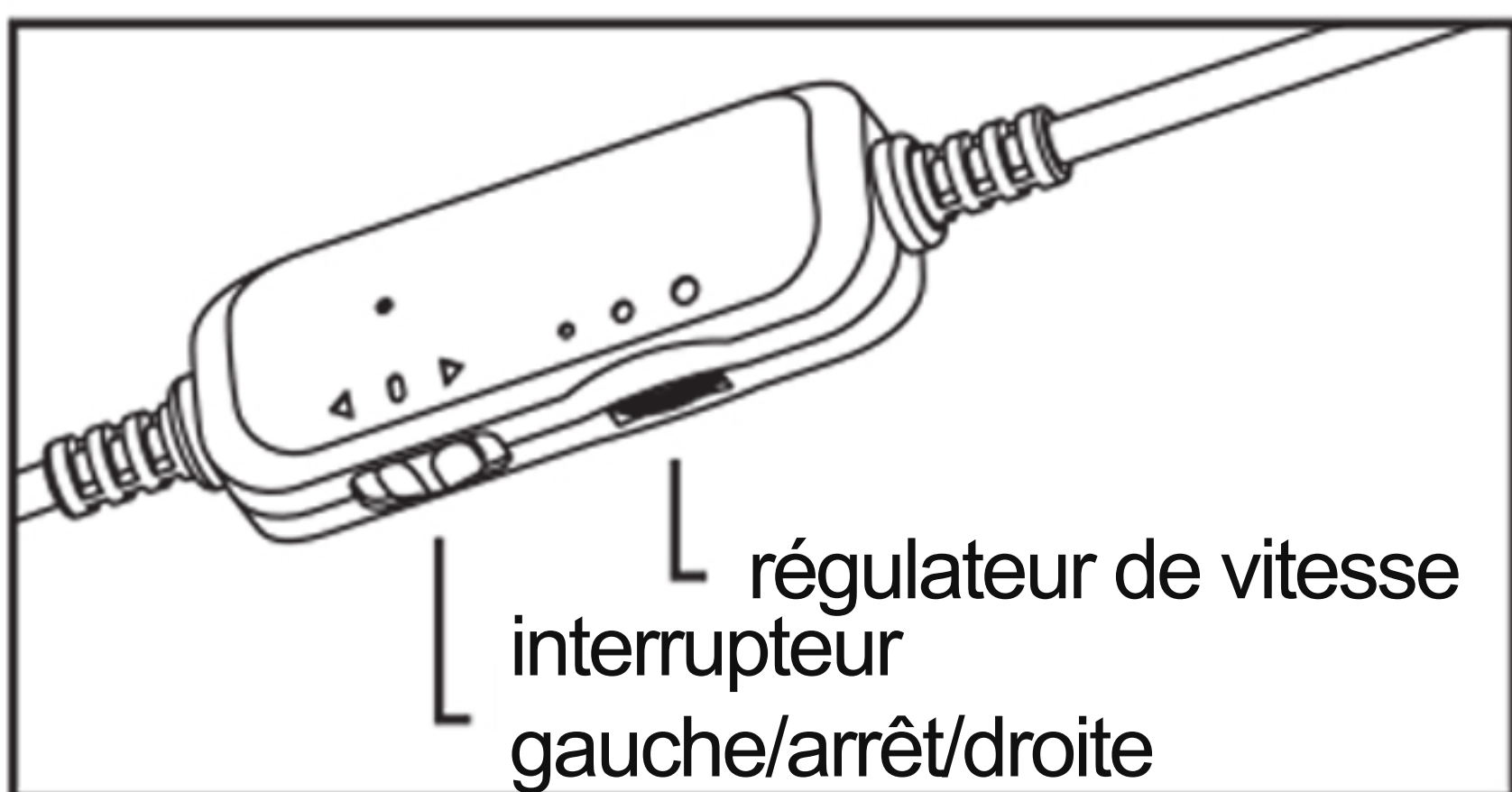

Étape 4. Utilisez l'interrupteur gauche/arrêt/droite au milieu du cordon électrique pour allumer ou éteindre la machine.

Utilisez le régulateur de vitesse au milieu du câble USB pour ajuster la vitesse.

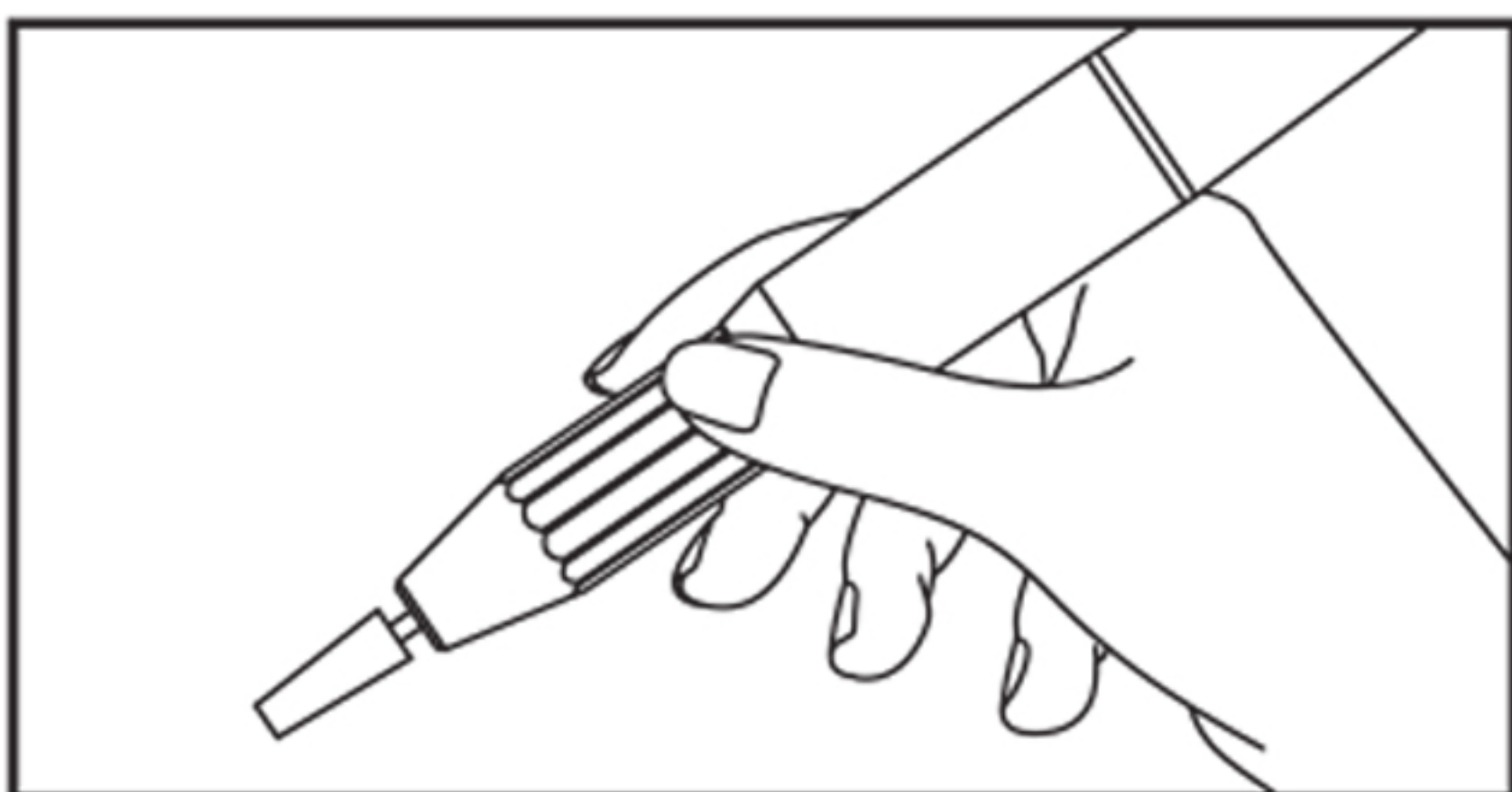

Étape 5. Prêt à l'emploi.

05 Les différents forets et leurs applications

Ci-dessous, des images montrant l'anatomie de l'ongle et les différents forets sont présentées. Reliez ces appellations entre elles pour sélectionner le bon foret. Pour des surfaces difficiles à retirer, comme les ongles en acrylique, il est recommandé d'utiliser le foret mandrel en combinaison avec des rouleaux abrasifs.

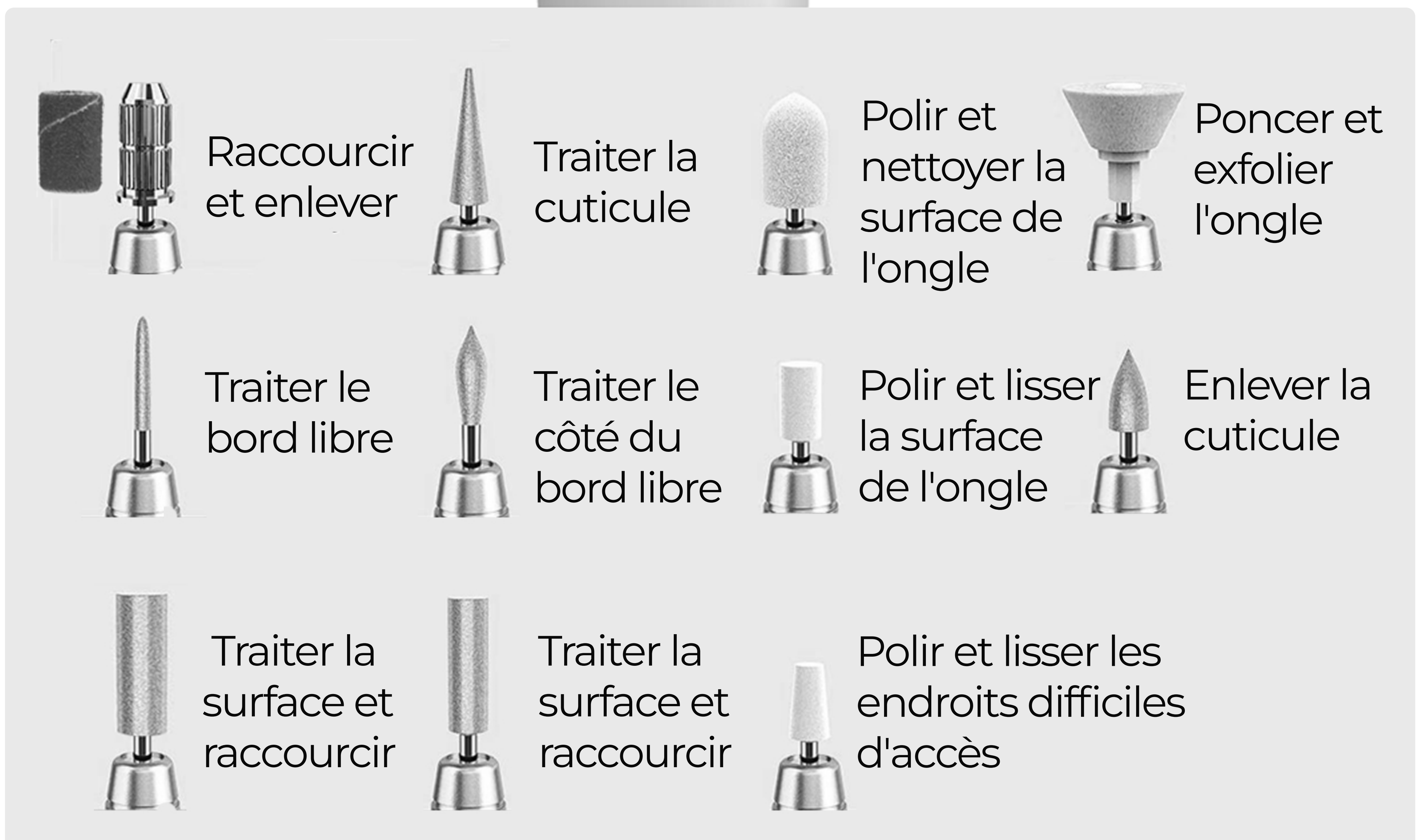
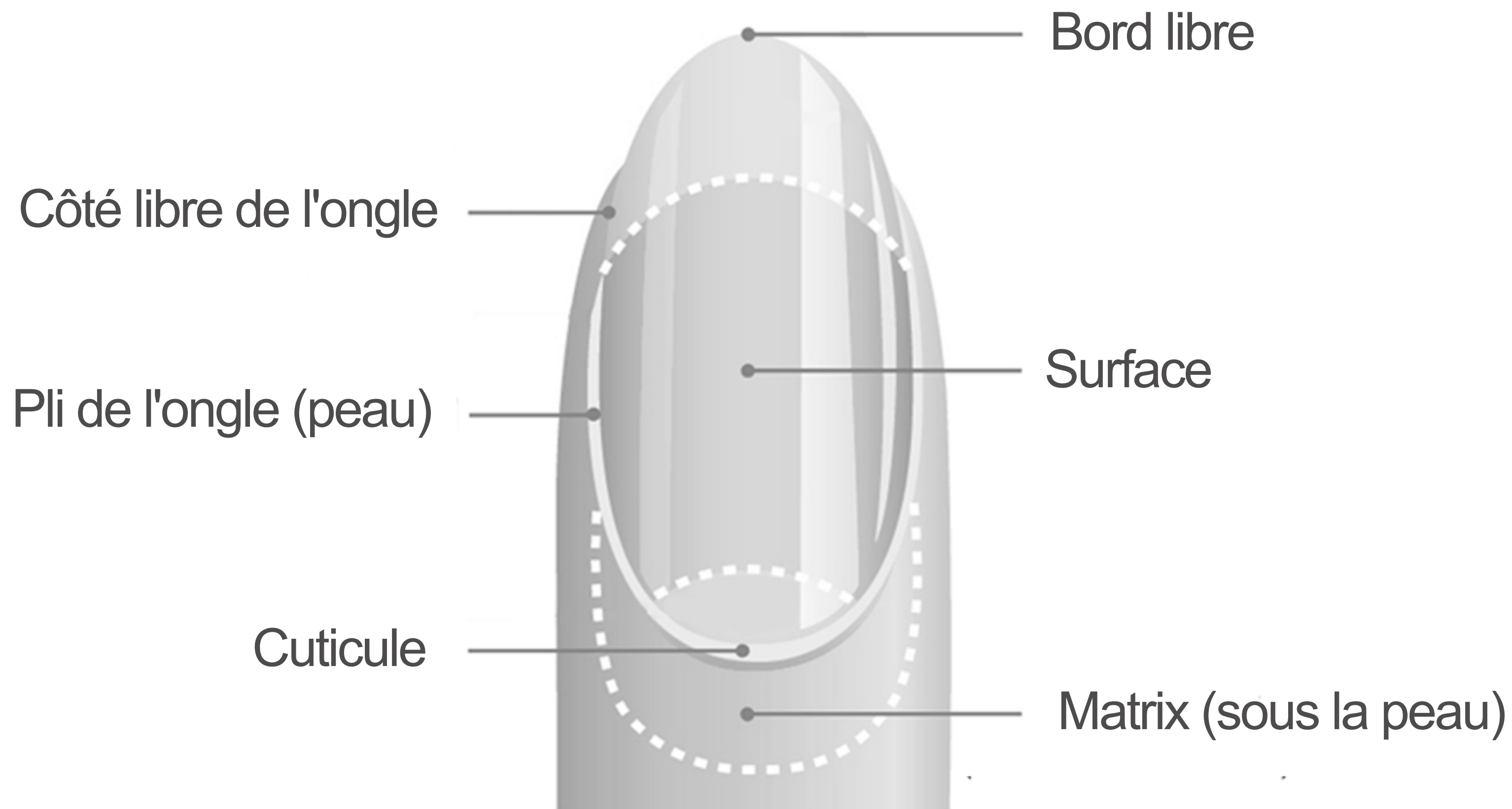

06 Embouts pour l'élimination des callosités

Lors de l'élimination des callosités, il est important d'utiliser les embouts appropriés pour garantir un traitement sûr et efficace.

1. Embouts de travail : Ces embouts sont spécifiquement conçus pour traiter les peaux dures et épaisses, comme les callosités tenaces. Ils éliminent efficacement les callosités sans endommager la peau saine.
2. Embouts de ponçage et d'exfoliation : Ces embouts ont une surface rugueuse et sont idéaux pour éliminer de grosses couches de callosités. Ils peuvent être utilisés sur une peau sèche ou humide.
3. Mandrin avec rouleaux abrasifs : Pour les callosités particulièrement tenaces, vous pouvez utiliser les rouleaux abrasifs en combinaison avec l'embout mandrin. Cela permet un traitement approfondi des zones de callosités.
4. Embouts de polissage et de nettoyage : Après avoir éliminé les callosités, ces embouts permettent de rendre la peau douce et lisse, offrant une finition soignée.

Lors du traitement, il est essentiel de procéder avec précaution et d'ajuster régulièrement la pression et la vitesse pour éviter les irritations ou les blessures.

07 Spécifications

Section du régulateur de courant

1. Entrée : DC 5V/2A
2. Sortie : DC 12V/1A

Partie machine à pédicure (moteur)

1. Tension nominale : DC 12V
2. Courant nominal : 140mA
3. Vitesse à vide : 18000-20000 RPM
4. Vitesse en charge : 16000-17500 RPM

08 Garantie

FOOCCA offre une garantie limitée d'un an pour les problèmes liés à la qualité. Veuillez demander votre extension de garantie de 6 mois en vous inscrivant sur www.foocca.com/garantiefr dans un délai maximum de 20 jours après l'achat.

09 Service client

Avez-vous des questions ou avez-vous besoin d'aide avec votre ponceuse à ongles ? Nous sommes là pour vous aider. Vous pouvez nous contacter de différentes manières :

WhatsApp: Pour une communication directe, vous pouvez nous envoyer un message via WhatsApp. Ajoutez notre numéro +31627470687 à vos contacts et envoyez-nous votre question.

E-mail: Envoyez vos questions ou commentaires à notre adresse électronique support@foocca.com. Nous nous efforçons de répondre dans les 24 heures.

Téléphone: Préférez-vous un contact direct ? Appelez-nous au +31627470687. Nos conseillers du service clientèle se feront un plaisir de vous répondre.

FOOCCA

Blauwe Oven 2
5951 DR Belfeld
Pays-Bas
info@foocca.com
+31627470687