

# PLANCHA THERMO-SPOT®

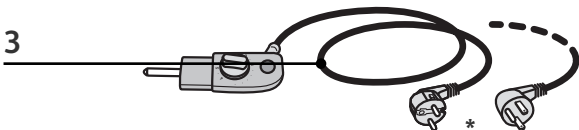

FR  
NL  
DE  
IT  
ES  
PT  
EN  
EL  
CS  
SK  
HU  
TR  
BG  
HR  
SL  
RO  
BS  
AR  
FA

* FR : selon modèle	HU : modelltől függően
NL : afhankelijk van het model	TR : modele göre
DE : je nach Modell	BG : в зависимост от модела
IT : in base al modello	HR : ovisno o modelu
ES : según el modelo	SL : glede na model
PT : consoante o modelo	RO : în funcție de model
EN : depending on the model	BS : zavisno od modela
EL : ανάλογα με το μοντέλο	AR : برحسب مدل
CS : podle modelu	FA : حسب النموذج
SK : podľa modelu	

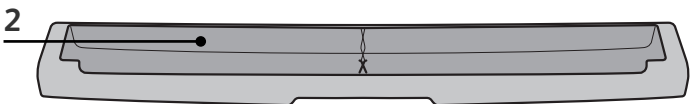
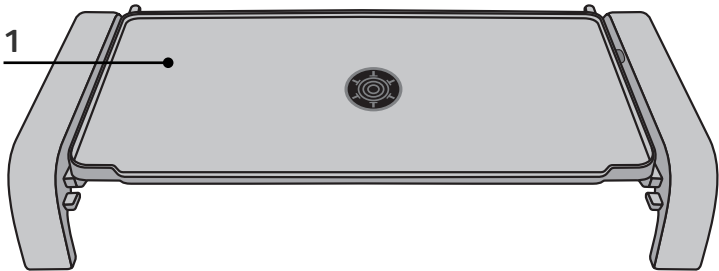

# CONSIGNES DE SÉCURITÉ

## PRÉCAUTIONS IMPORTANTES :

- Pour votre sécurité, cet appareil est conforme aux normes et réglementations applicables (Directives Basse Tension, Compatibilité Electromagnétique, Matériaux en contact des aliments, Environnement,...).
- Cet appareil est uniquement destiné à un usage domestique.

Il n'a pas été conçu pour être utilisé dans les cas suivants qui ne sont pas couverts par la garantie :

- dans les coins de cuisines réservés au personnel dans des magasins, bureaux et autres environnements professionnels,
- dans les fermes,
- par les clients des hôtels, motels et autres environnements à caractère résidentiel,
- dans les environnements de type chambres d'hôtes.
- Ne jamais utiliser l'appareil sans surveillance.
- Tout aliment solide ou liquide entrant en contact avec les pièces marquées du logo  ne peut être consommé.

- Lire attentivement et garder à portée de main les instructions de cette notice, communes aux différentes versions suivant les accessoires livrés avec votre appareil.
- Ne jamais brancher l'appareil lorsqu'il n'est pas utilisé.
- Cet appareil n'est pas prévu pour être utilisé par des personnes (y compris les enfants) dont les capacités physiques, sensorielles ou mentales sont réduites, ou des personnes dénuées d'expérience ou de connaissance, sauf si elles ont pu bénéficier, par l'intermédiaire d'une personne responsable de leur sécurité, d'une surveillance ou d'instructions préalables concernant l'utilisation de l'appareil.  
Il convient de surveiller les enfants pour s'assurer qu'ils ne jouent pas avec l'appareil.
- La température des surfaces accessibles peut être élevée lorsque l'appareil est en fonctionnement.
- Enlever tous les emballages, autocollants ou accessoires divers à l'intérieur comme à l'extérieur de l'appareil.
- Dérouler entièrement le cordon.

- Si l'appareil est utilisé au centre de la table, le mettre hors de portée des enfants.
- Pour éviter la surchauffe de l'appareil, ne pas le placer dans un coin ou contre un mur.
- Ne jamais placer votre appareil directement sur un support fragile (table en verre, nappe, meuble verni...) ou sur un support de type nappe plastique.
- Si une rallonge électrique est utilisée, elle doit être de section au moins équivalente et avec prise de terre incorporée.
- Ne brancher l'appareil que sur une prise avec terre incorporée.
- Veillez à l'emplacement du cordon avec ou sans rallonge, prendre toutes les précautions nécessaires afin de ne pas gêner la circulation des convives autour de la table de telle sorte que personne ne s'entrave dedans.
- Si le câble d'alimentation est endommagé, il doit être remplacé par le fabricant, son service après-vente ou des personnes de qualification similaire afin d'éviter un danger.
- Cet appareil n'est pas destiné à être mis en fonctionnement au moyen d'une minuterie

extérieure ou par un système de commande à distance séparé.

- Vérifier que l'installation électrique est compatible avec la puissance et la tension indiquées sous l'appareil.
- Seule la prise mobile ou prise mobile de connecteur appropriée doit être utilisée.
- Ne jamais interposer de feuille d'aluminium ou tout autre objet entre la plaque ou la grille et les aliments à cuire.
- Ne pas retirer le tiroir de récupération des graisses pendant la cuisson. Si le tiroir de récupération des graisses est plein durant la cuisson, laisser refroidir l'appareil avant de le vider.
- Ne jamais plonger dans l'eau le boîtier de commande, ni le cordon.
- Le boîtier de commande et le cordon ne doivent pas être immergés.
- La prise mobile de connecteur doit être retirée avant le nettoyage de l'appareil et le connecteur doit être séché avant d'utiliser à nouveau l'appareil.
- Cet appareil peut être utilisé par des enfants

âgés de 8 ans et plus et les personnes manquant d'expérience et de connaissances ou dont les capacités physiques, sensorielles ou mentales sont réduites, si elles ont été formées et encadrées quant à l'utilisation de l'appareil d'une manière sûre et connaissent les risques encourus. Les enfants ne doivent pas jouer avec l'appareil. Le nettoyage et l'entretien par l'utilisateur ne doit pas être fait par des enfants à moins qu'ils ne soient âgés de 8 et plus et supervisés.

- Tenir l'appareil et son cordon hors de la portée des enfants de moins de 8 ans.

**Merci d'avoir acheté cet appareil, destiné uniquement à un usage domestique.**

Notre société se réserve le droit de modifier à tout moment, dans l'intérêt du consommateur, les caractéristiques ou composants de ses produits.

**Votre Plancha est un appareil à usages multiples : en plus des grillades saines et savoureuses que vous pouvez cuisiner sans matière grasse, votre Plancha vous permet de réussir des préparations type teppanyaki japonais ou des petits déjeuners à l'américaine avec œufs sur le plat et bacon et même les célèbres pancakes ou tortillas.**

### **Prévention des accidents domestiques**

- Pour un enfant, une brûlure même légère peut parfois être grave. Au fur et à mesure qu'ils grandissent, apprenez à vos enfants à faire attention aux appareils chauds pouvant se trouver dans une cuisine.
- Si un accident se produit, passez de l'eau froide immédiatement sur la brûlure et appelez un médecin si nécessaire.

## **Montage**

### **Avant la première utilisation**

---

- Nettoyer le corps de l'appareil (1) et le bac à jus (2) (suivre les instructions du paragraphe "Après utilisation").
- Poser la base de l'appareil sur une surface propre et plane.
- Insérer le bac à jus (2) dans l'appareil (1) - **A**.



## Branchement et préchauffage

- Placer l'appareil sur un plan ferme.
- Verser un peu d'huile sur la plaque et l'essuyer avec un chiffon doux.
- Positionner le thermostat de la prise mobile connecteur sur mini.
- Connecter la prise mobile connecteur (3) dans les broches de la résistance de l'appareil puis brancher le cordon sur le secteur - **B**.
- Si la prise mobile de connecteur est mal positionnée, le système de sécurité interdit la mise en marche de l'appareil.
- Laisser préchauffer l'appareil environ 10 minutes sur la position 5.

## Cuisson

*Après le préchauffage, l'appareil est prêt à être utilisé.*

- Régler le thermostat sur la position de votre choix.
- Laisser cuire selon le degré de cuisson souhaité.
- **Thermo-Spot®** : à chaud, le motif Thermo-Spot® devient uniformément rouge.

## Après utilisation

- Placer le thermostat sur la position mini (selon modèle).
- Débrancher le cordon du secteur, puis retirer la prise mobile connecteur (3) de l'appareil (1).
- Laisser refroidir l'appareil.
- La base de l'appareil (1) et le bac à jus (2) se nettoient avec une éponge, de l'eau chaude et du liquide vaisselle - **E**.

## Rangement

- L'appareil peut se ranger verticalement - **G**.

Ne jamais utiliser l'appareil à vide.

A la première utilisation, un léger dégagement d'odeur et de fumée peut se produire pendant les premières minutes.

Les fumées de cuisson pourraient être dangereuses pour des animaux ayant un système de respiration particulièrement sensible, comme les oiseaux.

Nous conseillons aux propriétaires d'oiseaux de les éloigner du lieu de cuisson.

N'utiliser que la plaque fournie avec l'appareil ou acquise auprès du centre de service agréé.

Ne pas couper directement sur l'appareil.

Pour préserver le revêtement de la plaque de cuisson, toujours utiliser une spatule plastique ou en bois - **D**.

Ne pas poser d'ustensile de cuisson sur les surfaces de cuisson de l'appareil.

Ne pas toucher les parties métalliques et autres surfaces de l'appareil en chauffe ou en fonctionnement car elles sont très chaudes.

A la fin de la cuisson, l'appareil est chaud : le manipuler avec précaution.

Ne pas mettre la plaque de cuisson chaude sous l'eau ou sur une surface fragile.

Ne pas utiliser d'éponge métallique, ni de poudre à récurer.

La base de l'appareil (1) et le bac à jus (2) peuvent passer au lave-vaisselle - **C**.

La prise mobile de connecteur ne peut pas passer au lave-vaisselle.



### Participons à la protection de l'environnement !

① Votre appareil contient de nombreux matériaux valorisables ou recyclables.

➔ Confiez celui-ci dans un point de collecte pour que son traitement soit effectué.

# VEILIGHEIDSVOORSCHRIFTEN

NL

## BELANGRIJKE VOORZORGSMAATREGELEN :

- Voor uw veiligheid voldoet dit apparaat aan de toepasselijke normen en regelgevingen (Richtlijnen Laagspanning, Elektromagnetische Compatibiliteit, Materialen in contact met voedingswaren, Milieu...).
- Uw apparaat is uitsluitend bedoeld om gebruikt te worden voor huishoudelijk gebruik. Deze is niet ontworpen voor een gebruik in de volgende gevallen, waarvoor de garantie niet geldig is:
  - in kleinschalige personeelskeukens in winkels, kantoren en andere arbeidsomgevingen,
  - op boerderijen,
  - door gasten van hotels, motels of andere verblijfsvormen,
  - in bed & breakfast locaties.
- Het apparaat nooit zonder toezicht gebruiken.
- Alle vaste of vloeibare etenswaren die in contact komen met de bestanddelen waarop het logo  staat, kunnen niet meer geconsumeerd worden.
- Leeaandachtig door en houd ze binnen handbereik; deze handleiding betreft de

verschillende modellen, aan de hand van de met het apparaat meegeleverde accessoires.

- Sluit het apparaat nooit aan als u het niet gebruikt.
- Dit apparaat is niet bedoeld om zonder hulp en of toezicht gebruikt te worden door kinderen of andere personen indien hun fysieke, zintuiglijke of mentale vermogen hen niet in staat stellen dit apparaat op een veilige wijze te gebruiken. Er moet toezicht zijn op kinderen zodat zij niet met het apparaat kunnen spelen.
- Wanneer het apparaat aanstaat, kan de temperatuur hoog oplopen.
- Verwijder de volledige verpakking, de stickers en diverse accessoires, zowel aan de binnenkant als aan de buitenkant van het apparaat.
- Rol het snoer volledig uit.
- Indien het apparaat midden op de tafel wordt gebruikt, dient u ervoor te zorgen dat het buiten bereik van kinderen blijft.
- Om oververhitting van het apparaat te voorkomen, dient u dit niet in een hoek of tegen een muur te plaatsen.
- Plaats het apparaat nooit rechtstreeks op een kwetsbare ondergrond (glazen tafel, tafelkleed,

gelakt meubel...) of op een onstabiele ondergrond, zoals tafelkleden met een verende vulling.

- Als er een elektrisch verlengsnoer gebruikt wordt, moet deze minimaal van een gelijke doorsnede zijn en met een geïntegreerde geaarde stekker.
- Sluit het apparaat uitsluitend aan op een geaard stopcontact.
- Zorg ervoor dat u het snoer, met of zonder verlengsnoer, zo neerlegt dat iedereen vrij rond de tafel kan lopen en er niemand over kan struikelen.
- Wanneer het netsnoer is beschadigd dient deze te worden vervangen door de fabrikant, zijn servicedienst of een gelijkwaardig gekwalificeerd persoon om een gevaarlijke situatie te voorkomen.
- Dit apparaat is niet geschikt om gebruikt te worden in combinatie met een tijdschakelaar of afstandsbediening.
- Controleer of de elektrische installatie geschikt is voor de op het apparaat aangegeven stroomsterkte en spanning.
- U dient alleen de uitneembare stekker of de juiste uitneembare verbindingstekker te gebruiken.

- U mag nooit een velletje aluminiumfolie of ander voorwerp tussen de plaat of grill en de te bereiden voedingsmiddelen leggen.
- Trek de opvanglade voor vet en vleessappen tijdens het bakproces niet uit het apparaat. Als de jusvanger tijdens het bakken vol loopt, het apparaat af laten koelen, voordat u deze leegt.
- Het bedieningspaneel of het snoer nooit in water dompelen.
- De uitneembare verbindingstekker dient te worden verwijderd voordat u het apparaat reinigt en de snoeraansluiting dient te worden gedroogd voordat u het apparaat weer in gebruik neemt.
- Dit apparaat mag gebruikt worden door kinderen vanaf 8 jaar en door personen met beperkte fysieke, zintuiglijke of mentale capaciteiten of personen zonder ervaring of kennis, indien ze via een persoon die verantwoordelijk is voor hun veiligheid onder toezicht staan of voorafgaand instructies kregen over het gebruik van het toestel en op de hoogte zijn van de mogelijke risico's. Kinderen mogen niet met het apparaat spelen. Schoonmaken onderhouds werkzaamheden mogen alleen worden verricht door kinderen boven de 8 jaar die onder toezicht staan.

- Houd het apparaat en diens snoer buiten bereik van kinderen onder de 8 jaar.

Wij danken u voor de aankoop van dit apparaat, dat uitsluitend bestemd is voor huishoudelijk gebruik.

De fabrikant behoudt zich het recht voor dit apparaat of onderdelen daarvan in het belang van de gebruiker te allen tijde zonder voorafgaande kennisgeving te wijzigen.

De Plancha is een apparaat met verschillende gebruiksmogelijkheden: naast het bereiden van gezonde en smakelijke mixed grills zonder toevoeging van vet is de Plancha ook zeer geschikt voor specialiteiten zoals Japanse Tepan gerechten, Amerikaans ontbijt met gebakken eieren en spek, grote pannenkoeken of tortilla's.

## Het voorkomen van ongelukken in huis

- Voor kinderen kan een klein ongeluk soms zeer ernstige gevolgen hebben. Leer uw kinderen voorzichtig om te gaan met apparaten die een zeer hoge temperatuur kunnen bereiken.
- Als iemand zich brandt, koel de brandplek dan gelijk met koud water en roep, indien nodig, de hulp in van een huisarts.

## Montage

### Voor het eerste gebruik

- Reinig het apparaat zelf (1), en de opvangbak voor vet en vleessappen (2) (volg hierbij de instructies uit de paragraaf "Na gebruik").
- Zet het voetstuk van het apparaat (1) op een schone en vlakke ondergrond.
- De opvangbak voor vet en vleessappen (2) in het apparaat (1) plaatsen - A.

### Aansluiten en voorverwarmen

- Plaats het apparaat op een stevige ondergrond.
- Giet u een beetje olie op de plaat en veegt deze vervolgens met een zachte doek schoon.
- De thermostaat van het apparaat op mini instellen.
- De contrastekker (3) van het snoer aanbrengen in het apparaat (a), en dan het snoer in het stopcontact steken - B.
- Indien het uitneembare verbindingstekker niet juist geplaatst is, zal het veiligheidssysteem het inschakelen van het apparaat tegenhouden.
- Het apparaat ongeveer 10 minuten laten voorverwarmen op stand 5.

Het apparaat niet gebruiken als het leeg is.

Tijdens het eerste gebruik kunnen er tijdens de eerste paar minuten een geur en rook vrijkomen.

De dampen die tijdens het bereiden van voedsel vrijkomen kunnen gevaarlijk zijn voor (huis)dieren met bijzonder gevoelige luchtwegen, zoals vogels.

Wij raden u daarom aan eventuele vogels op een veilige afstand van de plek waar u het apparaat gebruikt te plaatsen.

Gebruik alleen de bij het apparaat geleverde of bij een erkend service center gekochte plaat.

## Bakken

*Na het voorverwarmen is het apparaat klaar voor gebruik.*

- Zet de thermostaat op de gewenste stand.
- Laat het apparaat gedurende de gewenste kookduur aanstaan.
- **Thermo-Spot®** : wanneer warm, het motief Thermo-Spot® wordt gelijk rood.

## Na gebruik

- Zet de thermostaat op de laagste stand
- Het snoer uit het stopcontact trekken en dan de contrastekker (3) van het snoer uit het apparaat (1) halen.
- Laat het apparaat afkoelen.
- De basis van het apparaat (1) en de opvangbak voor vet en vleessappen (2) worden gereinigd met spons, warm water en afwasmiddel - E.

## Opbergen

- Het apparaat kan verticaal opgeborgen worden - G.

Niet direct op het apparaat snijden.

Om beschadigingen aan de bakplaat te voorkomen, adviseren wij u altijd een houten of kunststof spatel te gebruiken - D.

Plaats geen kookgerei op de kookoppervlakken van het apparaat.

De metalen delen van het apparaat niet aanraken als het apparaat aanstaat omdat deze zeer heet kunnen worden.

Na het bakken is het apparaat heet : ga er uiterst voorzichtig mee om.

De hete bakplaat niet onder warm water houden of op een kwetsbare ondergrond plaatsen.

Gebruik geen metalen schuursponsje of schuurmiddelen.

De basis van het apparaat (1) of de vetopvangbak kunnen worden gereinigd in de vaatwasser - C.

De uitneembare verbindingstekker kan niet in de vaatwasmachine geplaatst worden.



### Wees vriendelijk voor het milieu !

① Uw apparaat bevat materialen die geschikt zijn voor hergebruik.

➔ Lever het in bij het milieustation in uw gemeente of bij onze technische dienst.

# SICHERHEITHINWEISE

## WICHTIGE VORKEHRUNGEN :

**DE** Für Ihre Sicherheit entspricht dieses Produkt allen gängigen Standards (Niederspannungsrichtlinie, elektromagnetische Verträglichkeit, Lebensmittelverordnung, Umweltschutz,...).

- Dieses Gerät ist ausschließlich für die Verwendung in privaten Haushalten bestimmt.

Die Garantie erstreckt sich nicht auf die Verwendung in Umgebungen wie beispielsweise:

- Kochecken für das Personal in Geschäften, Büros oder sonstigen Arbeitsumfeldern,
- Bauernhöfen,
- den Gebrauch durch Gäste in Hotels, Motels und sonstigen Umfeldern mit Beherbergungscharakter,
- Frühstückspensionen.
- Lassen Sie das Gerät während der Benutzung nie unbeaufsichtigt.
- Lebensmittel, die mit Gegenständen in Berührung kommen, die dieses Symbol  tragen, dürfen nicht mehr verzehrt werden.
- Lesen Sie die Gebrauchsanweisung sorgfältig vor der ersten Inbetriebnahme Ihres Gerätes durch: Eine unsachgemäße Bedienung entbindet von jeglicher Haftung.



- Überprüfen Sie, ob der Anschlußwert Ihres Gerätes mit der auf Ihrem Stromzähler angegebenen Spannung übereinstimmt.
- Das Gerät niemals am Stromkreislauf lassen, wenn es nicht in Betrieb ist.
- Dieses Gerät darf nicht von Personen (inbegriffen Kindern) mit eingeschränkten körperlichen, sensorischen oder geistigen Fähigkeiten benutzt werden. Das gleiche gilt für Personen, die keine Erfahrungen mit dem Gerät besitzen oder sich mit ihm nicht auskennen. Sie müssen von einer für ihre Sicherheit verantwortlichen Person beaufsichtigt werden oder von dieser mit dem Gebrauch des Gerätes vertraut gemacht werden. Kinder müssen beaufsichtigt werden, damit sie nicht mit dem Gerät spielen.
- Voricht Verbrennungsgefahr! Während der Benutzung können die Oberflächen des Gerätes sehr heiß werden. Berühren Sie diese nicht! Benutzen Sie stets die Griffe des Gerätes.
- Benutzen Sie das Gerät nicht, wenn es nicht fehlerfrei funktioniert, gefallen ist oder sichtbare Schäden aufweist.
- Jeder Eingriff, außer der im Haushalt üblichen Reinigung und Wartung durch den Kunden, muss

durch einen autorisierten Service Partner erfolgen.

- Lassen Sie die Zuleitung niemals in die Nähe von oder in Berührung mit heißen Teilen des Gerätes, sich drehenden Teilen, einer Wärmequelle oder scharfen Kanten kommen.
- Stellen Sie das Gerät nie unter leicht entflammable Gegenstände (z.B. Vorhänge, Gardinen, etc.).
- Lassen Sie die Zuleitung niemals herunterhängen und ziehen Sie niemals den Stecker an der Zuleitung aus der Steckdose.
- Sollten Teile des Gerätes in Brand geraten, versuchen Sie nicht die Flammen mit Wasser zu löschen. Ziehen Sie den Netzstecker und ersticken Sie die Flammen mit einem feuchten Tuch.
- Lassen Sie das Gerät vollständig abkühlen, bevor Sie es reinigen und wegräumen.
- Bewegen Sie das Gerät nicht so lange es heiß ist.
- Entfernen Sie vor der ersten Benutzung sämtliches Verpackungsmaterial, Aufkleber und Zubehör innerhalb und außerhalb des Gerätes und entnehmen Sie das Zubehör.
- Wickeln Sie die Zuleitung stets komplett ab.
- Wenn Sie das Gerät auf einem Tisch betreiben, stellen Sie sicher, dass Kinder nicht in die Reichweite gelangen können.

- Um eine Überhitzung zu vermeiden, stellen Sie das Gerät nicht in eine Ecke oder direkt vor eine Wand.
- Stellen Sie das Gerät niemals auf empfindliche Oberflächen (wie z.B. Glastische, Tischdecken, lackierte Flächen, ...).
- Bei Verwendung eines Verlängerungskabels muss dieses einen Stecker mit Erdung aufweisen. Der Kabelquerschnitt muss mindestens ebenso groß sein wie der des Gerätekabels.
- Verwenden Sie das Gerät ausschließlich an einer geerdeten Steckdose.
- Verlegen Sie die Zuleitung so, dass niemand über Sie stolpern kann.
- Ziehen Sie niemals den Stecker an der Zuleitung aus der Steckdose.
- Berühren Sie das Gerät nicht, wenn es Dampf abgibt.
- Stellen Sie das Gerät nicht in der Nähe einer Wand oder eines Wandschranks auf. Sie könnten durch den abgegebenen Dampf in Mitleidenschaft gezogen werden.
- Vorsicht bei der Entnahme der gekochten Eier. Sie sind sehr heiß.
- Vorsicht bei der Verwendung des Eierschalenspickers. Er ist sehr spitz.

- Stellen Sie sicher, dass die Versorgungsspannung mit der auf dem Typenschild angegebenen übereinstimmt. Das Typenschild befindet sich auf dem Boden des Gerätes. Bei fehlerhaftem Anschluss erlischt die Garantie.
- Das Gerät ist nicht dazu geeignet, in Verbindung mit einem externen Timer oder einer Fernbedienung verwendet zu werden.
- Benutzen Sie das Gerät nicht, wenn die Zuleitung oder der Stecker beschädigt sind. Um jegliche Gefahr zu vermeiden, lassen Sie diese Teile durch den Kundendienst austauschen.
- Es darf ausschließlich die original Zuleitung verwendet werden.
- Legen Sie keine Alufolie zwischen die Platte und das Gargut.
- Entnehmen Sie während der Benutzung nicht die Fettauffangschale. Sollten Sie die Fettauffangschale während der Benutzung leeren müssen, lassen Sie das Gerät vorher abkühlen.
- Tauchen Sie die Zuleitung oder den Stecker nicht ins Wasser oder eine andere Flüssigkeit.
- Nur original Zubehör verwenden.
- Tauchen das Bedienelement oder das Kabel nicht ins Wasser.

- Bei Geräten mit einer losen Zuleitung darf nur die originale Zuleitung verwendet werden.
- Stellen Sie das Gerät auf eine saubere, flache, stabile, hitzebeständige und gegen Wasserspritzer geschützte Unterlage. DE
- Bei Verwendung einer Verlängerungsschnur muss diese einen Stecker mit Erdung aufweisen und sie muss so verlegt werden, dass niemand darüber stolpern kann.
- Trennen Sie das Gerät nach jeder Benutzung und vor jeder Reinigung vom Stromnetz. Vor der nächsten Benutzung müssen alle Geräteteile trocken sein.
- Dieses Gerät darf von Kindern ab einem Alter von 8 Jahren und von Personen, deren körperliche oder geistige Fähigkeiten bzw. Wahrnehmungsfähigkeiten eingeschränkt sind oder die über mangelnde Erfahrungen oder Kenntnisse verfügen, nur unter der Voraussetzung verwendet werden, dass sie beaufsichtigt werden oder Anweisungen zur sicheren Nutzung des Geräts erhalten haben und die damit verbundenen Risiken verstehen. Kinder dürfen nicht mit dem Gerät spielen. Das Gerät darf nicht von Kindern gereinigt oder gewartet werden, es sei denn, sie

sind älter als 8 Jahre und werden beaufsichtigt.

- Achten Sie darauf, dass das Gerät und sein Netzkabel sich stets außer Reichweite von Kindern im Alter von unter 8 Jahren befinden.

DE

Wir freuen uns, dass Sie sich für dieses Gerät entschieden haben. Dieses Gerät ist ausschließlich für den Hausgebrauch in geschlossenen Räumen bestimmt.

Unser Unternehmen behält sich das Recht vor, im Interesse des Verbrauchers Änderungen der technischen Eigenschaften und der Bestandteile vorzunehmen.

Das Plancha ist ein Gerät mit einer Weite an Gebrauchsmöglichkeiten: sowohl für gesundes, schmackhaftes Gegrilltes, das man ohne Fett grillen kann, ist dieses Gerät auch perfekt für Spezialitäten wie das japanische Gericht Teppanyaki, Frühstück nach amerikanischem Stil mit Eiern und Speck oder die berühmten Pfannkuchen oder Tortillas.

### Vorsorge gegen Haushaltsunfälle

- Für Kinder können selbst leichte Verbrennungen schwerwiegende Folgen haben. Bringen Sie Ihren Kindern im Laufe der Zeit bei, dass sie sich vor heißen Küchengeräten fernhalten sollen.
- Im Falle eines Unfalls, lassen Sie bitte sofort kaltes Wasser über die Verbrennung laufen und rufen Sie gegebenenfalls einen Arzt.

## Montage

### Vor der ersten Inbetriebnahme

---

- Den Rumpf des Geräts (1) und den Saftbehälter reinigen (2) (gemäß der Anleitung im Kapitel "Nach Gebrauch").
- Stellen Sie den Unterteil des Gerätes (1) auf eine saubere, glatte Fläche.
- Den Saftbehälter (2) in das Gerät (1) einsetzen - A.

### Anschluss und Vorheizen

- Stellen Sie das Gerät auf eine feste, hitzeunempfindliche Fläche.
- Geben Sie ein wenig Öl auf die Platte und reiben Sie sie mit einem weichen Tuch ab.
- Das Thermostat des Gerätesteckers auf "mini" stellen.
- Den Gerätestecker in die Anschlussstelle des Geräts stecken (3) und das Kabel an das Netz anschließen - B.

Das Gerät niemals benutzen, wenn es leer ist.

Bei der ersten Inbetriebnahme kann es in den ersten Minuten zu leichter Geruchs- oder Rauchentwicklung kommen.

Die Kochdämpfe können für Tiere mit einem besonders empfindlichen Atemsystem wie Vögel eine Gefahr darstellen.

Vogelhaltern wird empfohlen, die Tiere vom Kochplatz entfernt zu halten.

- Wenn den Gerätestecker nicht korrekt positioniert ist, verhindert das Sicherheitssystem die Inbetriebnahme des Gerätes.
- Das Gerät ca. 10 Min. auf der Position 5 vorheizen.

## Kochen

*Nach dem Vorheizen ist das Gerät zur Benutzung bereit.*

- Stellen Sie das Thermostat auf die gewünschte Position.
- Die Kochzeit richtet sich nach Ihrem persönlichen Geschmack.
- **Thermo-Spot®** : das Motiv Thermo-Spot® wird gleichmäßig rot wenn heiß.

## Nach der Benutzung

- Das Thermostat des Gerätesteckers auf "mini" stellen (je nach Modell).
- Das Kabel ausstecken und den Gerätestecker (3) aus dem Gerät (1) ziehen.
- Lassen Sie das Gerät abkühlen.
- Der Geräteuntersatz (3) und der Saftbehälter (2) werden mit einem Schwamm, warmem Wasser und Spülmittel gereinigt - E.

## Aufbewahrung

- Das Gerät kann vertikal verstaut werden - G.

Verwenden Sie nur die mit dem Gerät mitgelieferte oder eine bei einem zugelassenen Servicezentrum erworbene Platte.

DE

Nicht direkt auf dem Gerät schneiden.

Benutzen Sie stets einen Spatel aus Plastik oder Holz, um die Beschichtung der Kochplatte nicht zu beschädigen - D.

Legen Sie keine Kochutensilien auf die Kochflächen des Geräts.

Berühren Sie die Metallteile des Geräts nicht, wenn es in Betrieb oder aufgeheizt ist, da diese äußerst heiß werden.

Am Ende der Garzeit ist das Gerät noch heiß: vorsichtig damit umgehen.

Stellen Sie die heiße Garplatte nicht auf einer empfindlichen Fläche ab und nicht unter fließendes Wasser.

Benutzen Sie keine Topfreiniger aus Metall und Scheuermittel.

Der Geräteuntersatz (1) und der Saftbehälter (2) können in der Geschirrspülmaschine gewaschen werden - C.

Den Gerätestecker kann nicht in der Geschirrspülmaschine gewaschen werden.



### Denken Sie an den Schutz der Umwelt !

① Ihr Gerät enthält wertvolle Rohstoffe, die wieder verwertet werden können.

➔ Geben Sie Ihr Gerät deshalb bitte bei einer Sammelstelle Ihrer Stadt oder Gemeinde ab.

# CONSIGLI DI SICUREZZA

## PRECAUZIONI IMPORTANTI :

IT

- Per la vostra sicurezza, questo prodotto è conforme alle norme in vigore (Direttiva Basso Voltaggio, Compatibilità elettromagnetica, Materiali compatibili con il cibo, Ambiente,...).
- Questo apparecchio è stato concepito per uso unicamente domestico.

Non è stato ideato per essere utilizzato nei seguenti casi, che restano esclusi dalla garanzia:

- in angoli cottura riservati al personale nei negozi, negli uffici e in altri ambienti professionali,
- nelle fabbriche,
- dai clienti di alberghi, motel e altre strutture ricettive residenziali,
- in ambienti tipo camere per vacanze.
- Non utilizzare mai l'apparecchio senza sorvegliarlo.
- Gli alimenti solidi o liquidi venuti a contatto con le parti contrassegnate dal logo  non possono essere consumati.
- Leggere attentamente e tenere a portata di mano le istruzioni del presente foglietto illustrativo; esse fanno parte delle diverse versioni di accessori forniti insieme al vostro apparecchio.



- Non collegare mai l'apparecchio quando non viene utilizzato.
- Questo apparecchio non dovrebbe essere utilizzato da persone (compresi i bambini) le cui capacità fisiche, sensoriali o mentali sono ridotte, o da persone prive di esperienza o di conoscenza, tranne se hanno potuto beneficiare, tramite una persona responsabile della loro sicurezza, di una supervisione o di istruzioni preliminari relative all'utilizzo dell'apparecchio.

È opportuno sorvegliare i bambini per assicurarsi che non giochino con l'apparecchio.

- La temperatura delle superfici accessibili può essere elevata quando l'apparecchio è in funzione.
- Togliere tutti gli imballi, adesivi o vari accessori sia all'interno che all'esterno dell'apparecchio.
- Svolgere completamente il cavo.
- Se l'apparecchio è usato al centro del tavolo, metterlo fuori dalla portata dei bambini.
- Per evitare il surriscaldamento dell'apparecchio, non metterlo in un angolo o contro il muro.
- Non mettere mai direttamente l'apparecchio

su un supporto fragile (tavolo di vetro, mobile verniciato...) o su un supporto morbido, come per esempio una tovaglia di gomma.

IT

- Se viene utilizzata una prolunga, quest'ultima deve presentare almeno una sezione equivalente ed essere dotata di messa a terra integrata.
- Collegare l'apparecchio solamente ad una presa con messa a terra incorporata.
- Al momento del posizionamento del cavo con o senza prolunga, prendere tutte le precauzioni necessarie per non ostacolare la circolazione degli invitati attorno al tavolo in modo che nessuno possa inciamparvi.
- Se il cavo di alimentazione è danneggiato, esso deve essere sostituito dal costruttore o dal suo servizio assistenza tecnica o comunque da una persona con qualifica simile, in modo da prevenire ogni rischio.
- Questo apparecchio non è destinato a essere messo in funzione per mezzo di un timer esterno o di un sistema di comando a distanza separato.
- Verificare che l'impianto elettrico sia compatibile con la potenza e la tensione indicate sotto l'apparecchio.

- Deve essere utilizzata solo l'appropriata presa mobile del connettore.
- Non interporre mai un foglio di alluminio né qualsiasi altro oggetto tra la piastra o la griglia e gli alimenti da cuocere.
- Non maneggiare il cassetto di recupero dei grassi quando l'apparecchio è caldo.  
Se il cassetto di recupero dei grassi si riempie del tutto durante la cottura, lasciare raffreddare l'apparecchio prima di svuotarlo.
- Non immergere mai nell'acqua né la scatola di comando né il cavo.
- La presa mobile del connettore deve essere tolta prima della pulizia dell'apparecchio e il connettore deve essere asciugato prima di utilizzare di nuovo l'apparecchio.
- Questo apparecchio può essere utilizzato da bambini dagli 8 anni in su e da persone le cui capacità fisiche, sensoriali o mentali sono ridotte o da persone prive di esperienza o di conoscenza, purché possano beneficiare di sorveglianza o di istruzioni preliminari relative all'uso dell'apparecchio e comprendano i pericoli implicati. Evitare che i bambini giochino

con l'apparecchio. Le operazioni di pulizia e manutenzione devono essere svolte unicamente da bambini dagli 8 anni in su.

IT

• Tenere l'apparecchio e il relativo cavo di alimentazione fuori della portata dei bambini di età inferiore agli 8 anni.

**Grazie per aver acquistato questo apparecchio, destinato al solo uso domestico.**

La nostra società si riserva il diritto di modificare in qualsiasi momento, nell'interesse del consumatore, caratteristiche o componenti di questo prodotto.

**Plancha è un apparecchio con un'ampia possibilità di utilizzi: adatto per una cottura salutare, potete per esempio cucinare saporite grigliate miste senza grasso, Plancha è anche perfetto per altri tipi di specialità come piatti giapponesi teppanyaki, breakfast americano con uova strapazzate e bacon, le famose pancakes o le tortillas.**

## **Prevenzione degli incidenti domestici**

- Per un bambino, anche una piccola scottatura può a volte essere qualcosa di serio. Man mano che crescono, insegnate ai vostri bambini a stare attenti agli elettrodomestici che scottano in cucina.
- Nel caso di incidente, sciacquare immediatamente la scottatura con acqua fredda e chiamare un medico se necessario.

## **Montaggio**

### **Prima del primo utilizzo**

---

- Pulire il corpo dell'apparecchio (1) ed il contenitore per il sugo (2) (seguire le istruzioni nel paragrafo "Dopo l'uso").
- Posizionare la base dell'apparecchio (1) su una superficie pulita e liscia.
- Inserire nell'apparecchio (1) il contenitore per il sugo (2) - **A**.

### **Collegamento e preriscaldamento**

- Mettere il vostro apparecchio sopra un piano d'appoggio fermo.
- Versare un po' d'olio sulla piastra o sulle piastre e asciugare con uno straccio morbido.
- Posizionare il termostato della presa mobile connettore su mini.
- Collegare la presa mobile connettore all'apposita sede della resistenza dell'apparecchio (3), e poi collegare il cavo alla rete elettrica - **B**.

**Non usare mai l'apparecchio a vuoto.**

**Al primo utilizzo, si può produrre un leggero odore o fumo per i primi minuti.**

**I fumi di cottura possono essere pericolosi per gli animali con un sistema di respirazione particolarmente sensibile, come gli uccelli.**

**Consigliamo di allontanare gli uccelli dal luogo di cottura.**

- Se la presa mobile del connettore non è posizionata correttamente, il sistema di sicurezza impedisce l'attivazione dell'apparecchio.
- Riscaldare l'apparecchio per circa 10 minuti sulla posizione 5.

Utilizzare solo la piastra fornita con l'apparecchio o acquistata presso un centro assistenza autorizzato.

IT

## Cottura

*Dopo il preriscaldamento, l'apparecchio è pronto per l'utilizzo.*

- Posizionare il termostato sulla posizione scelta.
- Far cuocere secondo il gusto.
- **Thermo-Spot®**: il motivo Thermo-Spot® diventa uniformemente rosso quando è caldo.

## Dopo l'uso

- Posizionare il termostato sulla posizione mini (secondo il modello).
- Scollegare il cavo dalla rete elettrica e poi togliere la presa mobile del connettore (3) dell'apparecchio (1).
  - Lasciar raffreddare l'apparecchio.
  - La base dell'apparecchio (1) e il contenitore per il sugo (2) si puliscono con una spugna, acqua calda e detersivo per le stoviglie - E.

## Per riparlo

- L'apparecchio può essere riposto verticalmente - G.

Non tagliare direttamente sull'apparecchio.

Per preservare il rivestimento della piastra di cottura, utilizzare sempre una spatola di plastica o di legno - D.

Non posare utensili di cottura sulle superfici di cottura dell'apparecchio.

Non toccare le parti in metallo dell'apparecchio mentre si stanno riscaldando e se sono in funzione poiché sono molto calde.

Alla fine della cottura, l'apparecchio è caldo: manipolarlo con molta precauzione.

Non mettere la piastra di cottura sotto l'acqua quando è calda o su una superficie delicata.

Non usare spugnette metalliche o polveri abrasive.

La base dell'apparecchio e il contenitore per il sugo possono essere lavata in lavastoviglie - C.

La presa mobile del connettore non può essere lavata in lavastoviglie.



## Partecipiamo alla protezione dell'ambiente!

- ① Il vostro apparecchio è composto da diversi materiali che possono essere riciclati.
- ➔ Lasciatelo in un punto di raccolta o presso un Centro Assistenza Autorizzato.

# CONSEJOS DE SEGURIDAD

## PRECAUZIONI IMPORTANTI :

ES

- Para su seguridad, este aparato es conforme a las normas y reglamentaciones aplicables (Directivas Baja Tensión, Compatibilidad Electromagnética, Materiales en contacto con alimentos, Medio Ambiente...).
- Este aparato se ha diseñado únicamente para un uso doméstico.

El aparato no se ha diseñado para ser utilizado en los siguientes casos, que no están cubiertos por la garantía:

- En zonas de cocina reservadas al personal en tiendas, oficinas y demás entornos profesionales,
- En granjas,
- Por los clientes de hoteles, moteles y demás entornos de tipo residencial,
- En entornos de tipo casas de turismo rural
- No utilice nunca el aparato sin vigilancia.
- Cualquier alimento sólido o líquido que entre en contacto con piezas marcadas con el logo  no podrá ser consumido.
- Leer atentamente y guardar al alcance de la mano las instrucciones de este folleto, comunes

a las diferentes versiones según los accesorios suministrados con el aparato.

- Nunca enchufe el aparato cuando no esté en funcionamiento.
- Este aparato no está previsto para ser utilizado por personas (incluso niños) cuyas capacidades físicas, sensoriales o mentales estén reducidas, o personas provistas de experiencia o de conocimiento, excepto si han podido beneficiarse a través de una persona responsable de su seguridad, de una vigilancia o instrucciones previas referentes al uso del aparato. Hay que vigilar a los niños para asegurarse de que no juegan con el aparato.
- La temperatura de las superficies accesibles puede aumentar cuando el aparato esté en funcionamiento.
- Retire todos los embalajes, pegatinas o accesorios tanto de dentro como de fuera del aparato.
- Desenrosque completamente el cable.
- Si se utiliza el aparato en el centro de la mesa, ponerlo fuera del alcance de los niños.
- Para evitar el sobrecalentamiento del aparato,

no lo coloque en una esquina o contra la pared.

- No coloque nunca el aparato directamente sobre un soporte frágil (mesa de cristal, mantel, mueble barnizado...) o sobre un soporte blando, tipo mantel de plástico.

ES

Si se utiliza un prolongador eléctrico, el mismo debe ser de sección al menos equivalente y con toma de tierra incorporada.

- Sólo conecte el aparato a un enchufe con toma de tierra.
- Velar por la ubicación del cable con o sin alargador, tomar todas las precauciones necesarias para no molestar la circulación de los comensales alrededor de la mesa de modo que nadie tropiece.
- Si el cable de alimentación está dañado, éste debe reemplazarse por el fabricante, o en un Servicio Técnico autorizado, o una persona cualificada, para evitar cualquier peligro.
- Este aparato no está destinado para ser puesto en marcha mediante un reloj exterior o un sistema de mando a distancia separado.
- Compruebe que la tensión de la red corresponde a la indicada en el aparato.



- Utilizar exclusivamente la toma móvil o la toma móvil de conexión apropiada.
- No colocar nunca papel de aluminio o cualquier otro objeto entre la placa o la rejilla y los alimentos a cocer.
- No manipular el cajón de recuperación de grasa cuando el aparato esté caliente. Si el cajón de recuperación de grasa está lleno durante la cocción, deje enfriar el aparato antes de vaciarlo.
- No introducir nunca la caja de mandos o el cable en el agua.
- La toma de conexión móvil debe retirarse antes de limpiar el aparato y el conector debe estar bien seco antes de usar el aparato de nuevo.
- Este electrodoméstico pueden utilizarlo niños a partir de 8 años de edad y personas con capacidades físicas, sensoriales o mentales reducidas o desprovistas de experiencia o de conocimiento, siempre que dispongan de supervisión o hayan recibido instrucciones sobre el uso seguro del electrodoméstico y entiendan los riesgos que implica. Los niños no deben jugar con el electrodoméstico. Los

niños no deben ocuparse de la limpieza y el mantenimiento de usuario del electrodoméstico, salvo que sean mayores de 8 años y estén supervisados por un adulto.

- Mantenga el electrodoméstico y su cable de alimentación fuera del alcance de los niños menores de 8 años.

ES

Le agradecemos que haya comprado este aparato, exclusivamente destinado a uso doméstico. Nuestra sociedad se reserva el derecho de modificar en cualquier momento, en interés del consumidor, características o componentes de los productos.

Su plancha es un aparato con múltiples funciones: además de preparar platos sanos y sabrosos que puede cocinar sin grasa, es perfecto para especialidades como platos japoneses, desayunos americanos y las famosas tortillas.

### **Prevención de los accidentes domésticos**

- Para un niño, una quemadura aunque sea leve puede ser a veces grave. A medida que sus hijos van creciendo, enséñeles a tener cuidado con los aparatos calientes que se pueden encontrar en una cocina.
- Si se produce un accidente, deje correr agua fría inmediatamente sobre la quemadura y acuda a un médico si fuera necesario.

## **Montaje**

### **Antes de la primera utilización**

---

- Limpie el cuerpo del aparato (1) y el depósito de jugo (2) (siga las instrucciones en el párrafo "Después de la utilización").
- Ponga la base del aparato (1) en un superficie llana y limpia.
- Introduzca el depósito de jugo (2) en el aparato (1) - A.

### **Conexión y precalentamiento**

- Ponga el aparato sobre un soporte sólido y estable.
- Verter un poco de aceite sobre la placa y secar con un trapo suave.
- Coloque el termostato de la toma móvil conector en posición mínima.
- Conecte la toma móvil conector a las clavijas de la resistencia del aparato (3) y luego conecte el cable a la toma de tierra - B.

**Nunca utilice el aparato cuando esté vacío.**

**En la primera utilización, podrá producirse un ligero desprendimiento de olor y de humo durante los primeros minutos.**

**Los humos causados por la cocción pueden ser peligrosos para los animales que tengan un sistema respiratorio particularmente sensible, como los pájaros. Aconsejamos a los propietarios de pájaros que los alejen del lugar donde se realiza la cocción.**

- Si la toma de conexión móvil está mal colocada, el sistema de seguridad impide que el aparato se ponga en funcionamiento.
- Caliente previamente el aparato unos 10 minutos en posición 5.

## Cocción

*Después del pre-calentamiento, el aparato está listo para ser usado.*

- Coloque el termostato en la posición de su elección.
- Permítase cocinar dependiendo de su gusto.
- **Thermo-Spot®** : el modelo Thermo-Spot® se vuelve rojo uniformemente cuando caliente.

Utilice exclusivamente la placa suministrada con el aparato o adquirida en un centro de servicio autorizado.

No corte directamente encima del aparato.

Para preservar el revestimiento de la placa de cocción, utilizar siempre una espátula de plástico o madera - D.

No colocar utensilios de cocción sobre las superficies de cocción del aparato.

No toque las partes metálicas del aparato mientras esté calentando o en funcionamiento porque estarán muy calientes.

Al final de la cocción, el aparato está caliente: manipúlelo con precaución.

## Después de la utilización

- Ponga el termostato en la posición mínima (según modelo).
- Desconecte el cable de la toma de tierra y saque la toma móvil conector (3) del aparato (1).
- Deje que el aparato se enfríe.
- La base del aparato (1) y el depósito de jugo (2) se limpian con una esponja, agua caliente y jabón para fregar los platos - E.

No poner la placa caliente bajo el agua o sobre una superficie frágil.

No utilice un estropajo de metal o polvo abrasivo.

La base del aparato (1) y el depósito de jugo pueden lavarse en el lavavajillas - C.

La toma móvil conector no se puede lavar en el lavavajillas.

## Guardar

- El aparato puede guardarse en vertical - G.



### ¡¡ Participe en la conservación del medio ambiente !!

① Su electrodoméstico contiene materiales recuperables y/o reciclables.

➔ Entréguelo al final de su vida útil, en un Centro de Recogida Específico o en uno de nuestros Servicios Oficiales Post Venta donde será tratado de forma adecuada.

# CONSELHOS DE SEGURANÇA

## CONSELHOS IMPORTANTES :

PT

- Para sua segurança, este aparelho está em conformidade com as normas e regulamentações aplicáveis (Directivas de Baixa Tensão, Compatibilidade Electromagnética, Materiais em contacto com os alimentos, Ambiente...).
- Este aparelho foi concebido apenas para uma utilização doméstica. Não foi concebido para ser utilizado nos casos seguintes, que não estão cobertos pela garantia:
  - Em cantos de cozinha reservados ao pessoal em lojas, escritórios e outros ambientes profissionais,
  - Em quintas,
  - Pelos clientes de hotéis, motéis e outros ambientes de carácter residencial,
  - Em ambientes do tipo quartos de hóspedes.
- Nunca utilize o aparelho sem vigilância.
- Qualquer alimento sólido ou líquido que entre em contacto com as peças marcadas com o símbolo  não deverá ser consumido.
- Leia com atenção o manual de instruções e guarde-o para futuras utilizações. Este manual

é comum às diferentes versões, consoante os acessórios entregues com o seu aparelho.

- Nunca ligue o aparelho se não estiver a ser utilizado.
- Este aparelho não foi concebido para ser utilizado por pessoas (incluindo crianças) cujas capacidades físicas, sensoriais ou mentais se encontram reduzidas, ou por pessoas com falta de experiência ou conhecimento, a não ser que tenham sido devidamente acompanhadas e instruídas sobre a correcta utilização do aparelho, pela pessoa responsável pela sua segurança. É importante vigiar as crianças por forma a garantir que as mesmas não brinquem com o aparelho.
- A temperatura das superfícies acessíveis pode subir quando o aparelho estiver a funcionar. Não toque nas partes quentes do aparelho.
- Retire todas as embalagens, autocolantes ou acessórios tanto no interior como no exterior do aparelho.
- Desenrole o cabo por completo.
- Caso o aparelho seja utilizado no centro da mesa, mantenha-o fora do alcance das crianças.

- Para evitar o sobreaquecimento do aparelho, não o instale num canto ou contra uma parede.
- Nunca coloque o aparelho directamente sobre um suporte delicado (mesa de vidro, toalha, móvel envernizado...) ou sobre um suporte mole, do tipo toalha plástica.
- PT • Se utilizar uma extensão eléctrica, a secção da mesma deve ser pelo menos equivalente e com tomada de terra incorporada.
- O aparelho apenas deve ser ligado a uma tomada com terra incorporada.
- Certifique-se que coloca o cabo de alimentação, com ou sem extensão, de maneira a não impedir a circulação dos convidados à volta da mesa, por forma a que ninguém tropece.
- Se o cabo de alimentação se encontrar de alguma forma danificado o mesmo deverá ser substituído pelo fabricante, Serviço de Assistência Técnica autorizado ou por uma pessoa qualificada por forma a evitar qualquer tipo de perigo para o utilizador.
- Este aparelho não se destina a ser colocado em funcionamento por meio de um temporizador exterior ou de um sistema de controlo à

distância separado.

- Certifique-se que a instalação eléctrica é compatível com a potência e a tensão indicadas por baixo do aparelho.
- Apenas a ficha amovível ou a ficha amovível de ligação adequada deve ser utilizada.
- Nunca coloque uma folha de papel alumínio **PT** ou qualquer outro objecto entre a placa ou a grelha e os alimentos a cozinhar.
- Nunca retire a gaveta de recolha de sucos durante a cozedura. Se a gaveta de recolha de sucos ficar cheia durante a cozedura, deixe o aparelho arrefecer antes de a esvaziar.
- Nunca mergulhe o painel de comando ou o cabo de alimentação dentro de água.
- A ficha amovível de ligação deve ser retirada antes da limpeza do aparelho e o conector deve ser seco antes de utilizar de novo o aparelho.
- O aparelho pode ser usado por crianças com mais de 8 anos de idade e por pessoas com capacidades físicas, sensoriais e mentais reduzidas ou falta de experiência e conhecimentos se tiverem recebido supervisão ou instruções relativamente ao uso do aparelho

de forma de segurança e compreendam os perigos envolvidos. As crianças não podem brincar com o aparelho. A limpeza e manutenção realizada pelo utilizador não pode ser efectuada por crianças, a menos que estas tenham mais de 8 anos e sejam supervisionadas.

PT

• Mantenha o aparelho e o respectivo cabo de alimentação fora do alcance de crianças com menos de 8 anos de idade.

**Parabéns por ter adquirido este aparelho, destinado exclusivamente a um uso doméstico.** A nossa empresa reserva-se o direito de modificar a qualquer momento, no interesse dos consumidores, as características ou os componentes deste produto.

**O seu grelhador Plancha é um aparelho que lhe permite uma grande diversidade de utilizações: pode cozinhar de uma forma saudável, fazendo grelhados mistos, saborosos e sem gordura. O seu grelhador Plancha também é ideal para cozinhar especialidades tais como o prato Japonês "Teppanyaki" ou pequeno almoço ao estilo americano, com ovos mexidos e bacon, ou ainda as famosas panquecas ou tortilhas.**

### **Prevenção de acidentes domésticos**

- Para uma criança, uma queimadura por muito ligeira que seja pode ser grave. À medida que eles vão crescendo, ensine os seus filhos a terem cuidado com os líquidos quentes que se encontram numa cozinha.
- Em caso de acidente, passe imediatamente a queimadura por água fria e consulte um médico caso seja necessário.

## **Montagem**

### **Antes da primeira utilização**

---

- Limpe o aparelho (1) e o tabuleiro de recolha de gorduras (2) (siga atentamente as instruções do parágrafo "Após cada utilização").
- Coloque a base do aparelho (1) sobre uma superfície limpa e estável.
- Insira o tabuleiro de recolha de gorduras (2) no aparelho (1) - A.

---

### **Ligação e pré-aquecimento**

- Coloque o aparelho sobre uma bancada estável.
- Deite um pouco de óleo na placa e limpe com um pano macio.

**Nunca utilize o aparelho vazio.**

**Aquando da primeira utilização, pode ocorrer uma ligeira libertação de cheiro e de fumo durante os primeiros minutos.**



- Coloque o termóstato do conector móvel na posição min.
- Encaixe o conector móvel nos pinos da resistência do aparelho (3) e, em seguida, ligue o cabo à corrente - **B**.
- No caso do conector móvel estar incorrectamente colocada, o sistema de segurança impede o funcionamento do aparelho.
- Deixe aquecer previamente o aparelho durante cerca de 10 minutos na posição 5.

## Cozedura

*Após o pré-aquecimento, o aparelho está pronto para ser utilizado.*

- Coloque o termóstato na posição desejada.
- Deixe cozer consoante o grau de cozedura desejado.
- **Thermo-Spot®**: a quente, o motivo Thermo-Spot® torna-se uniforme vermelho.

## Após cada utilização

- Coloque o termóstato do conector móvel na posição min (consoante modelo).
- Desligue o cabo da corrente e, de seguida, retire o conector móvel (3) do aparelho (1).
- Deixe o aparelho arrefecer.
- A base do aparelho (1) e o tabuleiro de recolha de gorduras (2) podem ser limpos com uma esponja, água quente e detergente para a loiça - **E**.

## Arrumação

- O aparelho pode ser arrumado na posição vertical - **G**.

Os fumos de cozedura podem ser perigosos para os animais com um sistema respiratório particularmente sensível, como os pássaros. Aconselhamos os proprietários de pássaros a afastá-los do local de cozedura.

Utilize apenas a placa fornecida com o aparelho ou adquirida junto de um Serviço de Assistência Técnica autorizado.

Não corte os alimentos directamente no aparelho.

Para preservar o revestimento da placa de cozedura, utilize sempre uma espátula de plástico ou madeira - **D**.

Não coloque utensílios de cozedura sobre as superfícies de cozedura do aparelho.

Não toque nas partes metálicas do aparelho em aquecimento ou em funcionamento pois estas estão muito quentes.

No final da cozedura, o aparelho está quente: tenha cuidado no seu manuseamento.

Não colocar a placa de cozedura sobre uma superfície frágil ou debaixo de água.

Nunca utilize esponjas metálicas, nem detergente em pó.

A base do aparelho (1) e o tabuleiro de recolha de gorduras (2) são compatíveis com a máquina de lavar loiça - **C**.

O termóstato do conector móvel não é compatíveis com a máquina de lavar loiça.



### Protecção do ambiente em primeiro lugar!

- ① O seu produto contém materiais que podem ser recuperados ou reciclados.
- ➔ Entregue-o num ponto de recolha para possibilitar o seu tratamento.

# SAFETY INSTRUCTIONS

## IMPORTANT SAFEGUARDS:

- For your safety, this product conforms to all applicable standards and regulations (Low Voltage Directive, Electromagnetic Compatibility, Food Compliant Materials, Environment, ...).
- This appliance is intended for domestic household use only,

EN

It is not intended to be used in the following applications, and the guarantee will not apply for:

- staff kitchen areas in shops, offices and other working environments;
- farm houses;
- by clients in hotels, motels and other residential type environments;
- bed and breakfast type environments.
- Never leave the appliance unattended when in use.
- Do not consume foodstuff that comes into contact with the parts marked with  logo.
- Read the instructions in this leaflet carefully and keep them within reach. They apply to every version depending on the accessories that come with your appliance.
- Never leave the appliance unattended when plugged in.

- This appliance is not intended for use by persons (including children) with reduced physical, sensory or mental capabilities, or lack of experience and knowledge, unless they have been given supervision or instruction concerning use of the appliance by a person responsible for their safety. Children should be supervised to ensure that they do not play with the appliance.
- Accessible surface temperatures can be high when the appliance is operating. Never touch these surfaces, always use the handles.
- Never use the appliance if it is not working correctly, if it has been fallen or if it has been damaged.
- Any intervention other than normal cleaning and maintenance by customer must be performed by an approved service center.
- The power cable must never be close to or in contact with hot parts of the appliance, rotating parts, close to a source of heat or resting on sharp edges.
- Never place the appliance below or close to easily inflammable objects (e.g. curtains, etc.).
- Never disconnect the plug by pulling on the power cable.
- If parts of the appliance should catch fire, never

try to extinguish flames with water. Disconnect the appliance and smother the flames with a wet cloth.

- Allow the appliance to cool down completely before you clean and store it.
- Never move the appliance as long as it is hot.
- Remove all packaging materials, stickers and accessories from the inside and the outside of the appliance.
- Fully unwind the power cord.
- If the appliance is used in the centre of the table, keep it out of the reach of children.
- To prevent the appliance from overheating, do not place it in a corner or against a wall.
- Never place the appliance directly on a fragile surface (glass table, tablecloth, varnished furniture, etc.) or on a soft surface such as a tea-towel.
- If an extension cord is used, make sure to choose one of equivalent diameter with an earthed socket.
- Always plug the appliance into an earthed socket.
- Position the cord carefully, whether an extension is used or not, so that guests can move freely around the table without tripping over it.
- If the supply cord is damaged, it must be replaced

by the manufacturer, its service agent or similar qualified persons in order to avoid a hazard.

- This appliance is not intended to be operated by means of an external timer or separate remote-control system.
- Make sure that the electric power supply is compatible with the power rating and voltage indicated on the bottom of the appliance.
- Only the appropriate connector must be used.
- Do not use aluminium foil or other objects between the plates and the food being cooked.
- Do not remove the grease collection tray while cooking. If the grease collection tray becomes full when cooking: let the appliance cool down before emptying.
- Do not immerse the control panel and the power cord in water.
- The connector must be removed before the appliance is cleaned and the appliance inlet must be dried before the appliance is used again.
- This appliance can be used by children aged from 8 years and above and persons with reduced physical, sensory or mental capabilities or lack of experience and knowledge if they have been given supervision or instruction concerning

use of the appliance in a safe way and understand the hazards involved. Children shall not play with the appliance. Cleaning and user maintenance shall not be made by children unless they are older than 8 and supervised.

- Keep the appliance and its cord out of reach of children less than 8 years.

Thank you for buying this appliance, which is intended for domestic use only.

**EN** Any commercial use, inappropriate use or failure to comply with the instructions, the manufacturer accepts no responsibility and the guarantee will not apply.

Our company has an ongoing policy of research and development and may modify these products without prior notice.

Your Plancha is an appliance with a wide range of uses: as well as healthy, tasty mixed grills that you can cook without fat, your Plancha is also perfect for specialities such as the Japanese dish *teppanyaki* or American-style breakfasts with fried eggs and bacon, as well as the famous pancakes or tortillas.

## Prevention of accidents at home

- For a child, even a slight burn may sometimes be serious. As they grow up, teach your children to be careful around hot appliances in the kitchen.
- If an accident occurs, rinse the burn immediately with cold water and call a doctor if necessary.

## Assembly

### Before first use

---

- Clean the body of the appliance (1) and the drip tray (2) (follow the instructions in the paragraph "After use").
- Place the base of the appliance (1) on a clean flat surface.
- Insert the drip tray (2) into the appliance (1) - **A**.

### Connection and preheating

- Place on a flat, stable, heat-resistant surface.
- Pour a little cooking oil onto the plate and wipe with a soft cloth or paper kitchen towel.
- Set the thermostat of the plug-in connector to mini.
- Connect the plug-in connector to the pins of the appliance's element (3) and then connect the cord to the mains - **B**.

**Never use the appliance when it is empty.**

**On first use, there may be a slight odour and a little smoke during the first few minutes.**

- If the plug-in connector is incorrectly positioned, the safety system will prevent the appliance from working.
- Pre-heat the appliance for about 10 minutes on position 5.

## Cooking

*After preheating, the appliance is ready to be used.*

- Set the thermostat to the desired position.
- Leave to cook depending on your taste.
- **Thermo-Spot®**: the pattern Thermo-Spot® becomes uniformly red when hot .

## After use

- Set the thermostat to the mini position (according to the model).
- Unplug the cord from the mains and then remove the plug-in connector (3) from the appliance (1).
- Allow the appliance to cool.
- Clean the base of the appliance (1) and the drip tray (2) with a sponge, hot water and washing-up liquid - E.

## Storage

- The appliance may be stored vertically - G.



### Environment protection first !

- ① Your appliance contains valuable materials which can be recovered or recycled.
- ➔ Leave it at a local civic waste collection point.

If you have any product problems or queries, please contact our Customer Relations Team first for expert help and advice:

HELPLINE: 0845 602 1454 - UK - (01) 677 4003 - ROI

or consult our website: [www.tefal.co.uk](http://www.tefal.co.uk)

Cooking fumes may be dangerous for animals which have a particularly sensitive respiratory system, such as birds.

We advise bird owners to keep them away from the cooking area.

Only use the plate supplied with the appliance or purchased from an approved service centre.

Never cut directly on the appliance.

Always use a wooden or plastic spatula to avoid damaging the cooking plate - D.

Do not put cooking utensils on top of the appliance.

Do not touch the metal parts of the appliance when it is heating or operating, as they are very hot.

At the end of cooking, the appliance is hot: handle it with precaution.

Do not place the cooking plate under water or onto fragile surface when the appliance is hot.

Do not use a metallic sponge or scouring powder.

The base of the appliance (1) and the drip tray (2) are dishwasher safe - C.

The plug-in connector must not be washed in a dishwasher.

# ΟΔΗΓΙΕΣ ΑΣΦΑΛΕΙΑΣ

## ΣΗΜΑΝΤΙΚΕΣ ΠΡΟΦΥΛΑΞΕΙΣ

- Για την ασφάλειά σας, η συσκευή αυτή συμφωνεί με τα ισχύοντα πρότυπα και τους ισχύοντες κανονισμούς (Οδηγίες για τη χαμηλή τάση, την ηλεκτρομαγνητική συμβατότητα, τα υλικά σε επαφή με τροφές, το περιβάλλον κ.λ.π.).
- Η παρούσα συσκευή προορίζεται αποκλειστικά για οικιακή χρήση. Δεν μπορεί να χρησιμοποιηθεί στις ακόλουθες περιπτώσεις, οι οποίες δεν καλύπτονται από την εγγύηση:
  - Σε χώρους κουζίνας που χρησιμοποιούνται από το προσωπικό σε καταστήματα, γραφεία και άλλα επαγγελματικά,
  - Σε αγροκτήματα,
  - Για χρήση από πελάτες ξενοδοχείων, πανδοχείων και άλλα οικιστικά περιβάλλοντα,
  - Σε περιβάλλοντα τύπου ενοικιαζόμενων διαμερισμάτων.
- Μην μετακινείτε τη συσκευή ενώ μαγειρεύετε.
- Κάθε στέρεα ή υγρή τροφή η οποία έρχεται σε επαφή με τα εξαρτήματα που φέρουν το λογότυπο  δεν πρέπει να καταναλώνονται.
- Διαβάστε προσεκτικά τις οδηγίες χρήσεως και

EL



κρατείστε τις. Οι οδηγίες είναι κοινές για διάφορους τύπους ανάλογα με ποια εξαρτήματα είναι εξοπλισμένη η συσκευή.

- Ποτέ μην χρησιμοποιείτε την συσκευή εάν είναι άδεια.
- Η συσκευή αυτή δεν πρέπει να χρησιμοποιείται από άτομα (συμπεριλαμβανομένων των παιδιών) με μειωμένες σωματικές αισθητηριακές ή διανοητικές ικανότητες ή άτομα χωρίς πείρα ή γνώση της συσκευής, εκτός αν έχουν λάβει σχετικές οδηγίες για τη χρήση της συσκευής ή επιτηρούνται από άτομο υπεύθυνο για την ασφάλειά τους. Τα παιδιά πρέπει να επιτηρούνται και να μην τους επιτρέπεται να παίζουν με τη συσκευή.
- Η θερμοκρασία των προσβάσιμων επιφανειών μπορεί είναι αυξημένη κατά την ώρα λειτουργίας της συσκευής.
- Βγάλτε όλα τα υλικά της συσκευασίας, τα αυτοκόλλητα και τα αξεσουάρ, από το εσωτερικό και εξωτερικό μέρος της συσκευής.
- Ξετυλίξτε τελείως το ηλεκτρικό καλώδιο.
- Εάν η συσκευή χρησιμοποιείται στο κέντρο του τραπεζιού, φροντίστε να την τοποθετήσετε μακριά από τα παιδιά.

EL

- Για να αποφύγετε την υπερθέρμανση της συσκευής, σας συνιστούμε να μην την τοποθετείτε σε γωνίες και να μην ακουμπάει στον τοίχο.
- Ποτέ μην τοποθετείτε την συσκευή απευθείας σε ευαίσθητες επιφάνειες (γυάλινο τραπέζι, ρούχα, έπιπλα με βερνίκι). Αποφύγετε να την χρησιμοποιείτε πάνω σε μαλακή επιφάνεια σαν τον μουσαμά.
- Εάν χρησιμοποιείτε καλώδιο προέκτασης, πρέπει να έχει το λιγότερο ίδια διατομή και γειωμένη πρίζα.
- Να συνδέετε την συσκευή σας πάντα σε πρίζα με γείωση.
- Φροντίστε κατά την τοποθέτηση του καλωδίου με ή χωρίς μπαλαντέζα να λαμβάνετε όλες τις απαραίτητες προφυλάξεις προκειμένου να μην παρεμποδίζεται η κυκλοφορία των καλεσμένων γύρω από το τραπέζι.
- Εάν καταστραφεί το καλώδιο, πρέπει να αντικατασταθεί από τον κατασκευαστή ή από κάποιο εξουσιοδοτημένο κέντρο σέρβις, ώστε να αποφύγετε τυχόν κινδύνους.
- Η συσκευή αυτή δεν προορίζεται να τίθεται σε λειτουργία με εξωτερικό χρονοδιακόπτη ή χωριστό τηλεχειρηστήριο.

- Βεβαιωθείτε ότι η ισχύς της ηλεκτρικής σας εγκατάστασης αντιστοιχεί με την ισχύ που αναγράφεται στο κάτω μέρος της συσκευής.
- Πρέπει οπωσδήποτε να χρησιμοποιείται το κατάλληλο φως.
- Ποτέ μην τοποθετείτε αλουμινόχαρτο ή οποιοδήποτε άλλο αντικείμενο μεταξύ της πλάκας ή της σχάρας και των τροφίμων που ψήνονται.
- Μην αφαιρείτε τον δίσκο συλλογής λιπών κατά το ψήσιμο.

EL

Εάν το ουρτάρι γεμίσει κατά το μαγείρεμα, αφήστε να κρυώσει η συσκευή πρού το αδειάετε.

- Ποτέ μη βυθίζετε στο νερό τη μονάδα ελέγχου ή το καλώδιο.
- Το φως του καλωδίου ρεύματος πρέπει να αφαιρείται από την πρίζα πριν από τον καθαρισμό της συσκευής και να είναι στεγνό πριν χρησιμοποιηθεί πάλι η συσκευή.
- Η συσκευή αυτή μπορεί να χρησιμοποιηθεί από παιδιά ηλικίας τουλάχιστον 8 ετών και από άτομα με μειωμένες σωματικές, αντιληπτικές ή πνευματικές ικανότητες ή που δεν έχουν εμπειρία και γνώση, δεδομένου ότι τελούν υπό επίβλεψη ή καθοδήγηση όσον αφορά τη χρήση της συσκευής

με ασφάλεια και ότι κατανοούν τους εμπλεκόμενους κινδύνους. Τα παιδιά δεν πρέπει να παίζουν με τη συσκευή. Ο καθαρισμός και η συντήρηση δεν πρέπει να πραγματοποιούνται από παιδιά, παρά μόνο αν είναι από 8 ετών και πάνω και αν τελούν υπό επίβλεψη.

- Διατηρείτε τη συσκευή και το καλώδιό της σε σημείο που να μην τη φτάνουν παιδιά μικρότερα από 8 ετών.

EL

Ευχαριστούμε που αγοράσατε αυτήν την συσκευή, η οποία χει κατασκευαστεί για οικιακή χρήση μόνο.

Η εταιρεία μας έχει μια τρέχουσα πολιτική έρευνας και διατηρεί το δικαίωμα να αλλάξει αυτά τα προϊόντα χωρίς καμία ειδοποίηση.

Το Plancha είναι μία συσκευή με πολλές χρήσεις. Για υγιεινά και νόστιμα *mix grill* που ψήνονται χωρίς λίπος, και πρωινά Αμερικάνικου στυλ με τηγανιτά αυγά και τραγανό μπέικον, ή τορτίγες και πανκέικς.

### **Πρόληψη οικιακών ατυχημάτων**

- Για τα παιδιά ακόμα και ένα απλό κάψιμο μπορεί να είναι σοβαρό. Όπως μεγάλωνουν, διδάσκετε στα παιδιά σας να είναι προσεκτικά όταν βρίσκονται κοντά σε συσκευές τις κουζίνες που κάνει.
- Σε περίπτωση ατυχήματος, ρίξτε αμέσως κρύο νερό στο έγκαυμα και εάν είναι απαραίτητο καλέστε γιατρό.

### **Συναρμολόγηση**

**Πριν χρησιμοποιήσετε την συσκευή σας για πρώτη φορά \_\_\_\_\_**

- Καθαρισμός του σώματος της συσκευής (1) και του συστήματος ροής του λίπους (2) (ακολουθείστε τις οδηγίες οι οποίες βρίσκονται στην παράγραφο "Μετά την χρήση/καθαρισμός").
- Τοποθετήστε την βάση της συσκευής, σε μία ευθεία, σταθερή και με αντοχή στην ζέση επιφάνεια.
- Ενσωματώστε τον λιποσυλλέκτη (2) μέσα στην συσκευή (1) - Α.

---

### **Σύνδεση και προθέρμανση**

- Τοποθετήστε την συσκευή σας πάνω σε μία επίπεδη. **Ποτέ μην λειτουργείτε την συσκευή άδεια.**

- Ρίξτε λίγο λάδι πάνω στην πλάκα ή πλάκες και σκουπίστε με ένα μαλακό πανάκι.
- Ρυθμίστε τον θερμοστάτη στο min.
- Συνδέστε το φως στις ακίδες της συσκευής (3) και συνδέστε το καλώδιο στην πρίζα - B.
- Σε περίπτωση που η αντίσταση δεν έχει τοποθετηθεί σωστά, ενεργοποιείται το σύστημα ασφαλείας και αποτρέπει την έναρξη λειτουργίας της συσκευής.
- Προθερμάνετε την συσκευή για περίπου 10 λεπτά στην θέση 5.

## Μαγείρεμα

Μετά την προθέρμανση η συσκευή σας είναι έτοιμη για χρήση.

- Ρυθμίστε τον θερμοστάτη στην επιθυμητή θερμοκρασία
- Αφήστε να ψηθεί το φαγητό για να γίνει όπως επιθυμείτε.
- **Thermo-Spot®** : Ο δείκτης θερμοκρασίας Thermo-Spot® γίνεται ομοιόμορφα κόκκινος όταν το σκεύος είναι έτοιμο για μαγείρεμα

## Μετά την χρήση

- Γυρίστε τον θερμοστάτη στη χαμηλότερη θέση (ανάλογα με το μοντέλο).
- Βγάλτε το καλώδιο από την πρίζα και μετά αφαιρέστε το φως από την συσκευή (1).
- Αφήστε την συσκευή να κρυώσει
- Καθαρίστε την βάση της συσκευής (1) και τον λιθοσυλλέκτη (2) με ένα σφουγγάρι, ζεστό νερό και υγρό καθαριστικό για λίατα - E.

## Διευθέτηση

- Η συσκευή μπορεί να αποθηκευτεί σε όρθια θέση - G.



**Ας συμβάλλουμε κι εμείς στην προστασία του περιβάλλοντος!**

- ① Η συσκευή σας περιέχει πολλά αξιοποιήσιμα ή ανακυκλώσιμα υλικά.
- ➔ Παραδώστε την παλιά σας συσκευή σε ένα κέντρο διαλογής, το οποίο θα αναλάβει την επεξεργασία της.

Όταν χρησιμοποιήσετε την συσκευή σας για πρώτη φορά, μπορεί να υπάρξει μια μικρή μυρωδιά και λίγος καπνός κατά τα πρώτα λεπτά.

Η δημιουργία καπνού μπορεί να είναι επικίνδυνη για ζώα με πολύ ευαίσθητο αναπνευστικό σύστημα, όπως τα πτηνά. Σας προτείνουμε να μην κρατάτε πτηνά στην κουζίνα.

Να χρησιμοποιείτε αποκλειστικά την πλάκα που παρέχεται στη συσκευασία μαζί με τη συσκευή ή την πλάκα που αγοράσατε από ένα εξουσιοδοτημένο κέντρο σέρβις.

Ποτέ μην κόβετε κατευθείαν πάνω στην πλάκα.

Για τη διατήρηση της επικάλυψης της πλάκας ψησίματος, να χρησιμοποιείτε πάντα μια πλαστική ή ξύλινη σπάτουλα - D.

Μην τοποθετείτε σκεύη ή εργαλεία μαγειρέματος πάνω στις επιφάνειες ψησίματος της συσκευής.

Μην αγγίζετε τα μεταλλικά μέρη της συσκευής όταν αυτή θερμαίνεται ή είναι σε λειτουργία, καθώς είναι πολύ ζεστά.

Μετά τη λειτουργία, η συσκευή καίει: πιάνετε την με προσοχή

Μη τοποθετείτε τη ζεστή πλάκα στο νερό ή σε εύθραυστη επιφάνεια.

Μην χρησιμοποιείτε συρμάτινο σφουγγαράκι ή ισχυρά απορρυπαντικά.

Η βάση της συσκευής πλένεται στο πλυντήριο πιάτων - C.

Το φως δεν μπαίνει στον πλυντήριο πιάτων

EL

# BEZPEČNOSTNÍ POKYNY

## BEZPEČNOSTNÍ OPATŘENÍ:

- V zájmu vaší bezpečnosti je tento přístroj ve shodě s použitelnými normami a předpisy (Směrnice o nízkém napětí, Elektromagnetické kompatibilitě, Materiálech v kontaktu s potravinami, životním prostředím...).
- Tento přístroj je určen výhradně pro použití v domácnosti. Není určen pro použití v následujících případech, na které se nevztahuje záruka:
  - používání v kuchyňských koutech vyhrazených pro personál v obchodech, kancelářích a v jiném profesionálním prostředí,
  - používání na farmách,
  - používání zákazníky hotelů, motelů a jiných zařízení ubytovacího typu,
  - používání v pokojích pro hosty.
- Přístroj nikdy nepoužívejte bez dozoru.
- Jakékoliv potraviny v tekutém nebo pevném stavu, které se dostanou do kontaktu s díly označenými logem , nelze konzumovat.
- Pozorně si přečtěte a uložte na dosah ruky pokyny v tomto návodu, které jsou společné

pro různé verze podle příslušenství dodaného s tímto přístrojem.

- Nikdy nezapojujte do sítě přístroj, které nepoužíváte.
- Tento přístroj není určen k tomu, aby ho používaly osoby (včetně dětí), jejichž fyzické, smyslové nebo duševní schopnosti jsou snižené, nebo osoby bez patřičných zkušeností nebo znalostí, pokud na ně nedohlíží osoba odpovědná za jejich bezpečnost nebo pokud je tato osoba předem nepoučila o tom, jak se přístroj používá. Na děti je třeba dohlížet, aby si s přístrojem nehrály.
- Jestliže je přístroj zapnutý, některé části mohou být horké.
- Z vnitřní i vnější strany přístroje odstraňte všechny obaly, samolepky nebo různá příslušenství.
- Odviňte šňůru po celé délce.
- Jestliže přístroj používáte uprostřed stolu, umístěte jej mimo dosah dětí.
- Přístroj nedávejte do rohu nebo ke stěně, aby se nepřehříval.
- Přístroj nikdy nepokládejte přímo na křehký

nebo choulostivý podklad (skleněný stůl, ubrus, lakovaný nábytek...). Nepoužívejte pružný podklad, jako je například pryžová krytina.

- Používáte-li prodlužovací kabel, musí mít minimálně stejný průřez a uzemněnou zásuvku.
- Přístroj zapojte pouze do uzemněné zásuvky.
- Pozor na umístění napájecí šňůry s prodlužovací šňůrou nebo bez ní, učiňte veškerá nezbytná bezpečnostní opatření, aby nebránila pohybu lidí u stolu a aby nikomu nepřekážela.
- Jestliže napájecí kabel tohoto přístroje je poškozený, z bezpečnostních důvodů jej musí vyměnit výrobce, jeho servisní oddělení nebo osoba se srovnatelnou kvalifikací.
- Tento přístroj není určen k tomu, aby fungoval ve spojení s externím časovým spínačem nebo se zvláštním dálkově ovládaným systémem.
- Ujistěte se, že elektrická instalace odpovídá příkonu a napětí, které jsou uvedeny na spodní straně přístroje.
- Je třeba použít pouze vhodnou mobilní koncovku nebo mobilní konektorovou koncovku.
- Mezi desku nebo gril a upravované potraviny



nikdy nedávejte hliníkovou fólii nebo jakékoli jiné předmět.

- V průběhu pečení nevyjímejte zásobník na odkapávání tuku.

Jestliže se během pečení naplní zásuvka na odkapávání tuku, nechte přístroj před jejím vyprázdněním vychladnout.

- Ovládací panel ani šňůru nikdy neponořujte do vody.

- Mobilní konektorovou koncovku je třeba před čištěním přístroje vyjmout a konektor před dalším použitím přístroje vysušit.

- Tento přístroj není určen k tomu, aby ho používaly osoby (včetně dětí), jejichž fyzické, smyslové nebo duševní schopnosti jsou sníženy, nebo osoby bez patřičných zkušeností nebo znalostí, pokud na ně nedohlíží osoba odpovědná za jejich bezpečnost nebo pokud je tato osoba předem nepoučila o tom, jak se přístroj používá.

Na děti je třeba dohlížet, aby si s přístrojem nehrály.

- Přístroj včetně přívodní šňůry udržujte mimo dosah dětí.

**Děkujeme vám, že jste si koupili tento přístroj Tefal, které je určen výhradně pro použití v domácnosti.**

Naše společnost si vyhrazuje právo kdykoliv v zájmu spotřebitele změnit vlastnosti nebo použité díly těchto výrobků.

**Váš Plancha gril má široké možnosti použití. Lehce připraví zdravé, chutné jídlo bez použití tuku, zvládne specialitu jakou je japonské jídlo teppanyaki, snídani v anglickém stylu se smaženými vejci a slaninou, stejně tak jako oblíbené palačinky či tortily.**

## **Prevence úrazů v domácnostech**

- Pro dítě může někdy být i to nejjednodušší popálení vážné. S postupujícím věkem děti informujte o tom, aby dávaly pozor na horké přístroje, které se v kuchyni mohou nacházet.
- Jestliže dojde k popálení, ihned dejte popálené místo pod studenou vodu a v případě potřeby přivolejte lékaře.

## **Montáž**

### **Před prvním použitím**

---

- Stožan přístroje (1) a nádobku na šťávu (2) udržujte v čistotě (postupujte podle odstavce „Po použití“).
- Přístroj umístěte na rovný, stabilní a nehořlavý povrch.
- Umístěte nádobku na šťávu (2) na přístroj (1) - **A**.

### **Připojení k síti a předehřátí**

- Přístroj položte na pevnou pracovní plochu.
- Na desku nebo na desky nalijte trochu oleje a otřete jemným hadříkem.
- Před odpojením přístroje ze sítě dejte termostat do polohy min.
- Připojte šňůru elektrického napájení k přístroji (3) a zapojte druhý konec do zásuvky - **B**.
- Pokud je topné těleso nastaveno špatně, bezpečnostní systém nedovolí uvést přístroj do chodu.
- Přístroj nechte předehřát asi po dobu 10 minut v poloze.

**Přístroj nikdy nepoužívejte naprázdno.**

**Při prvním použití se během prvních minut může objevit mírné zápach a kouř.**

**Výpary uvolňované při vaření mohou být nebezpečné pro některá zvířata, která mají velice citlivý respirační systém, jako jsou ptáci.**

**Majitelům ptáků doporučujeme, aby je umístili mimo kuchyň.**

**Používejte pouze desku dodanou k přístroji nebo získanou v autorizovaném servisním středisku.**

# Pečení

Po předeřtání je přístroj připraven k použití.

- Nastavte termostat na požadovanou pozici.
- Pokrm připravujte dle Vaší chuti.
- **Thermo-Spot®** : kruh Thermo-Spot® rovnomerne sčervená, keď sa panvica zahreje.

Nikdy nekrájejte potraviny přímo na grilovací ploše.

Používejte vždy plastovou nebo dřevěnou stěrku, abyste nepoškodili varnou desku - D.

Na zahřívání plochy přístroje nepokládejte kuchyňské náčiní.

Nedotýkejte se kovových částí zahřátého nebo zapnutého přístroje, protože jsou velice horké.

Po skončení přípravy jídla je přístroj horký, zacházejte s ním opatrně.

# Po použití

- Termostat nastavte na minimum (podle modelu).
- Odpojte kabel ze zásuvky a vyjměte konektor z přístroje.
- Nechte přístroj vychladnout.
- Stojan přístroje (1) a nádobka na šťávu (2) se čistí houbičkou a trochou tekutého přípravku na nádobí - E.

Horké nádoby nedávejte do vody ani na citlivé plochy.

Nepoužívejte kovovou mycí houbu ani prášek na cídění.

Stojan přístroje (1) a nádobka na šťávu mýt v myčce nádobí - C.

Konektor nesmí přijít do myčky na nádobí.

# Vložení

- Věrobek můžete uložit do svislé polohy - G.



## Podílejte se na ochraně životního prostředí!

- 1 Váš přístroj obsahuje čtené materiály, které lze zhodnocovat nebo recyklovat.
- 2 Svěřte jej sběrnému místu nebo, neexistuje-li, schválenému servisnímu středisku, kde s ním bude naloženo odpovídajícím způsobem.

# BEPZEČNOSTÉ POKYNY

## BEZPEČNOSTNÉ OPATRENIA:

- Pre vašu bezpečnosť je tento spotrebič v súlade s platnými normami a právnymi predpismi (Smernica o nízkom napätí, o elektromagnetickej kompatibilite, predmetoch v kontakte s potravinami, o životnom prostredí...).
- Tento prístroj je určený iba na domáce používanie. Prístroj nie je určený na používanie v nasledujúcich prípadoch, na ktoré sa taktiež nevzťahuje záruka :
  - SK** - v kuchynských kútoch vyhradených pre personál v obchodoch, kanceláriách a v iných profesionálnych priestoroch,
  - na farmách,
  - ak ho používajú klienti hotelov, motelov a iných priestorov, ktoré majú ubytovací charakter,
  - v priestoroch typu „hostóvské izby“.
- Zákaz konzumovať tekuté, alebo pevné potraviny prichádzajúce do kontaktu so súčasťami označenými logom .
- Pozorne čítajte a uchovajte pokyny tohto návodu, ktoré sú spoločné pre jednotlivé verzie podľa

typu príslušenstva dodaného spolu s vaším spotrebičom.

- Nikdy nenechávajte spotrebič pripojený do elektrickej siete ak sa nepoužíva.
- Tento spotrebič by nemali používať osoby (vrátane detí) so zníženými fyzickými, zmyslovými, alebo mentálnymi schopnosťami, alebo osoby bez skúseností, či neoboznámené osoby, okrem prípadu, keď sú pod dozorom osoby zodpovednej za ich bezpečnosť, prípadne ak im táto osoba poskytne predbežné inštrukcie týkajúce sa používania spotrebiča.

Je potrebné uistiť sa, že sa žiadne deti nehrajú so spotrebičom.

- Teplota prístupných povrchov môže byť veľmi vysoká keď je spotrebič v prevádzke.
- Odstráňte všetky obaly, samolepky alebo príslušenstvo, nachádzajúce sa tak vo vnútri, ako aj vonku na prístroji.
- Úplne rozviňte prívodnú elektrickú šnúru.
- Ak prístroj používate v strede stola, dbajte na to, aby bol mimo dosahu detí.
- Neumiestňujte spotrebič do rohu, alebo k stene, aby ste predišli jeho prehriatiu.

- Nikdy neumiestňujte spotrebič priamo na krehký povrch (sklenený stôl, obrus, lakovaný nábytok...). Nepoužívajte poddajný podklad, ako napríklad obrus.
- Ak používate predlžovací kábel, musí mať minimálne rovnaký prierez a uzemnenú zásuvku.
- Spotrebič pripájajte iba do zásuvky s integrovaným uzemnením.
- Dbajte na umiestnenie napájacieho kábla (či sa používa s predlžovacím káblom alebo bez neho) a urobte všetky opatrenia, aby kábel neprekážal pri pohybe stolujúcim, aby niekto o neho nezakopol.
- Ak je prívodná šnúra tohto spotrebiča poškodená, musí byť vymenená výrobcom, jeho autorizovaným servisným strediskom, alebo osobou so zodpovedajúcou kvalifikáciou, aby sa predišlo rizikám.
- Tento spotrebič nie je určený na zapínanie pomocou externých spínacích hodín, alebo oddeleného externého ovládania.
- Skontrolujte, či sa vaša elektrická inštalácia zhoduje s výkonom a napätím, ktoré sú uvedené na spotrebiči.

- Je možné používať iba vhodný konektor.
- Nepoužívajte hliníkovú fóliu alebo iné predmety medzi doskou a jedlom, ktoré sa varí.
- Nádobu na zbieranie masti počas pečenia nevyťahujte. V prípade, že sa nádoba na zbieranie tuku počas pečenia zaplní, prístroj nechajte vychladnúť a potom nádobu vyprázdňte.
- Prístroj, ovládaciu skrinku ani napájací kábel nikdy neponárajte do vody.
- Pred čistením prístroja je potrebné konektor vytiahnuť a pred opätovným používaním prístroja je potrebné vysušiť pripájací konektor na prístroji.
- Tento prístroj nie je určený k tomu, aby ho používali osoby (vrátane detí), ktorých fyzické, zmyslové alebo duševné schopnosti sú znížené, alebo osoby bez patričných skúseností alebo vedomostí, ak na ne nedohliada osoba zodpovedná za ich bezpečnosť alebo ak je táto osoba vopred nepoučila o tom, ako sa prístroj používa. Na deti treba dohliadať, aby si s prístrojom nehrali.

- Prístroj vrátane prírodnej šnúry udržiajte mimo dosahu detí.

**Ďakujeme Vám, že ste si zakúpili tento spotrebič, určený výlučne na použitie v domácnosti.**

Pozorne čítajte a uchovajte pokyny tohto návodu, ktoré sú spoločné pre jednotlivé verzie podľa typu príslušenstva dodaného spolu s vašim spotrebičom.

**Váš Plancha gril má široké možnosti použitia. Ľahko pripraví zdravé, chutné jedlo bez použitia tuku, zvládne špecialitu akou je japonské jedlo teppanyaki, raňajky v anglickom štýle s vyprášanými vajcami a slaninou, rovnako tak ako obľúbené palačinky či tortily.**

## **Prevenia proti úrazom v domácnosti**

- Pre dieťa môže niekedy byť aj to najľahšie popálenie vážne. S postupujúcim vekom deti informujte o tom, aby dávali pozor na horúce prístroje, ktoré sa v kuchyni môžu nachádzať.
- V prípade úrazu popáleninu okamžite ošetríte studenou vodou a podľa potreby zavolajte lekára.

## **Montáž**

### **Pred prvým použitím**

---

SK

- Stojan prístroja (1) a nádobku na šťavu (2) udržiajte v čistote (dodržiajte pokyny nachádzajúce sa v odseku „Po použití“).
- Prístroj umiestnite na rovný, stabilný a nehorľavý povrch.
- Umiestnite nádobku na šťavu (2) na prístroj (1) - A.

### **Pripojenie do elektrickej siete a predhriatie**

- Umiestnite váš spotrebič na pevný povrch.
- Na varnú dosku alebo dosky naneste trochu oleja a utrite ich jemnou handričkou.
- Pred odpojením prístroja zo siete dajte termostat do polohy min.
- Pripojte šnúru napájania k prístroju (3) a zapojte druhý koniec do zásuvky - B.
- Keď sa používa elektrická predlžovacia šnúra, musí byť uzemnená; zaistíte všetkými dostupnými spôsobmi, aby sa o šnúru nikto nepotkol.
- Spotrebič nechajte približne na 10 minút predhriať v polohe 5.

**Nikdy nepoužívajte spotrebič naprázdno.**

**Pri prvom použití môže zo začiatku dôjsť k ľahkému uvoľneniu dymu a zápachu.**

**Spaliny môžu byť nebezpečné pre zvieratá so zvlášť citlivou dýchacou sústavou, ako sú vtáky. Chovateľom vtákov odporúčame, aby ich umiestnili do dostatočnej vzdialenosti od kuchyne.**

**Používajte iba dosku dodanú s prístrojom alebo zakúpenú v autorizovanom servisnom stredisku.**



## Doba varenia

Spotrebič je po predhriatí pripravený na používanie.

- Nastavte termostat na požadovanú pozíciu.
- Pokrm pripravujte podľa Vašej chuti.
- **Thermo-Spot®** : kruh Thermo-Spot® rovnomerne sčervená, keď sa panvica zahreje.

## Po použití

- Termostat dajte do polohy minimálneho výkonu (podľa modelu).
- Odpojte kábel zo zásuvky a vyberte konektor z prístroja.
- Prístroj nechajte vychladnúť
- Stojan prístroja (1) a nádobka na šťavu (2) sa čistí hubkou a trochou tekutého prípravku na riad - E.

## Umiestnenie

- Výrobok je možné odkladať vo vertikálnej polohe - G.



### Chráňme životné prostredie !

- 1 Váš spotrebič obsahuje množstvo zhodnotiteľnej a recyklovateľnej hmoty.
- 2 Odovzdajte ho do zberného strediska, alebo do autorizovaného servisného strediska, kde bude spracovaný.

Nikdy nekrájajte potraviny priamo na grilovacej ploche.

Aby ste sa vyhli poškodeniu povrchu varnej dosky, vždy používajte varechy z umelej hmoty alebo z dreva - D.

Na varné plochy prístroja neukladajte kuchynské náradie.

Nedotýkajte sa kovových častí spotrebiča, ktorý sa predhrieva, alebo ktorý je v prevádzke, pretože sú veľmi horúce.

Po skončení prípravy jedla je prístroj horúci, zaobchádzajte s ním opatrne.

Horúce platne nedávajte pod vodu ani na citlivé plochy.

Nepoužívajte kovovú špongiu, ani abrazívne prášky.

Stojan prístroja je možné dať aj do umývačky riadu. - C.

Konektor nesmie prísť do umývačky riadu.

SK

# BIZTONSÁGI TANÁCSOK

## FONTOS FIGYELMEZTETÉSEK:

- Az Ön biztonsága érdekében ez a termék megfelel a hatályban lévő szabályozásoknak (alacsonyfeszültségre, Elektromágneses Kompatibilitásra, Élelmiszerrel érintkező anyagokra, Környezetvédelemre stb. vonatkozó irányelvek).
- Ezt a terméket kizárólag háztartásokba ajánljuk. A termék garanciája az alábbi használat esetén nem érvényes :
  - munkahelyi konyhák, bolti konyhák és egyéb munkahelyek,
  - farmok,
  - hotelek, motelek és egyéb szállásadó helyek.
- Soha ne hagyja a készüléket felügyelet nélkül működés közben.
- Tilos bármely olyan szilárd vagy folyékony élelmiszer fogyasztása, amely az  logóval ellátott részekkel érintkezik.
- Olvassa el figyelmesen ezen útmutatóban összefoglalt utasításokat, és tartsa ezeket kézügyben. Ezek mindegyik verzióra érvényesek, a készülékhez rendelt tartozékoktól függően.

- Használaton kívül soha ne csatlakoztassa a készüléket.
- Tilos a készüléket olyan személyeknek használnia (beleértve a gyerekeket is), akiknek fizikai, érzékelési vagy szellemi képességeik korlátozottak, valamint olyan személyeknek, akik nem rendelkeznek a készülék használatára vonatkozó gyakorlattal vagy ismeretekkel. Kivételt képeznek azok a személyek, akik egy biztonságukért felelős személy által vannak felügyelve, vagy akikkel ez a személy előzetesen ismertette a készülék használatára vonatkozó utasításokat. Ajánlott a gyerekek felügyelete, annak érdekében, hogy ne játszanak a **HU** készülékkel.
- A hozzáférhető felületek hőmérséklete magas lehet a készülék működésének ideje alatt.
- Távolítsa el az összes csomagolóanyagot, matricát és tartozékot a készülék külsejéről és belsejéből.
- Tekerje le teljes hosszában a kábelt.
- Ha a készüléket az asztal közepén használja, tartsa távol a gyermekektől.
- A készülék túlmelegedésének megelőzése

érdekében, ne helyezze azt a sarokba vagy falnak támasztva.

- Soha ne helyezze a készüléket közvetlenül érzékeny felületre (üvegasztal, asztalterítő, lakkozott bútor stb.). Kerülje a készülék puha felületen történő használatát, mint amilyen például a viaszos terítő.
  - Amennyiben toldó kábelt használ, úgy ennek a keresztmetszetének legalább megegyezőnek kell lenni, és a csatlakozó aljzat is leföldelve kell, hogy legyen.
  - A készüléket minden esetben kizárólag földelt csatlakozóaljzatba dugja.
- HU** Vigyázzon a hosszabbítóval ellátott vagy hosszabbító nélküli tápkábel elhelyezésére! Tegyen meg minden szükséges óvintézkedést, hogy ne akadályozza az asztal körüli forgalmat, és senki ne botoljon meg benne.
- Ha a készülék kábele sérült, azt a gyártónak, az ügyfélszolgálat alkalmazottjának vagy hasonló képzettséggel rendelkező személynek kell kicserélnie a veszély elkerülése érdekében.
  - A készülék nem alkalmas külső időzítővel vagy különálló távvezérlő rendszerrel való

működtetésre.

- Bizonyosodjon meg arról, hogy elektromos felszerelése kompatibilis a készülék alján feltüntetett áram- és feszültségértékekkel.
- Kizárólag a megfelelő mobil villásdugót vagy mobil aljzat-villásdugót használja.
- A főzés során ne használjon alumínium fóliát vagy egyéb tárgyat a sütőlap és az élelmiszer között.
- A sütés ideje alatt soha ne vegye ki a zsírgyűjtő tálcát. Ha a zsírgyűjtő tálca megtelik a sütés ideje alatt, a kiürítés előtt hagyja lehűlni a készüléket.
- A készüléket, a vezérlőt és a tápkábelt **HU** soha ne merítse vízbe!
- A tisztítás előtt távolítsa el a mobil villásdugót a készülékről, és a készülék újbóli használata előtt szárítsa meg az aljzatot!
- Ez a készülék 8 éves vagy idősebb korú gyeremek által is használható, továbbá csökkentett fizikai, érzékszervi vagy mentális képességekkel rendelkező, illetve tapasztalatlan személyek által is, ha azok felügyelve vannak és kaptak útmutatást a készülék biztonságos

kezeléséről, valamint megértették a vele járó veszélyeket. A gyerekek ne játsszanak a készülékkel! A tisztítást és a karbantartást nem végezhetik 8 évnél fiatalabb gyermekek és az idősebbek is csak felügyelet mellett.

- Tartsa a készüléket és a kábelt távol a 8 évnél fiatalabb gyermekektől.

Köszönjük, hogy ezt a készüléket választotta, amely kizárólag háztartási használatra lett tervezve.

A fogyasztó érdekében cégünk fenntartja jogát ezen termékek jellemzőinek illetve összetevőinek minden előzetes bejelentés nélküli módosítására.

**Az Ön Plancha készüléke széles körű felhasználási lehetőségeket nyújt: csakúgy, mint egészséges, ízletes, zsír nélküli vegyes grillezést, a Plancha tökéletes különlegességek, mint például a japán teppanyaki, az amerikai stílusú reggeli sült tojás és szalonna, valamint palacsinta, vagy akár tortilla készítésére is.**

## Házi balesetek megelőzése

- A gyermekeknél még az enyhe égési sérülések is néha súlyosak lehetnek. Ahogy növekednek, tanítsuk meg őket, hogyan legyenek óvatosak a forró készülékek körül a konyhában.
- Ha baleset történik, az égési sebet azonnal tartsa hideg víz alá, és szükség esetén hívjon egy orvost.

## Összeszerelés

### Első használat előtt

---

- Tisztítsa meg a készüléket (1) és a csepegtető tálcát (2) („Használat után” részben leírtaknak megfelelően).
- Helyezze a készülék alapját egy sima, stabil, hőálló felületre.
- Helyezze a csepegtető tálcát (2) a készülékbe (1) - **A**.

### Csatlakoztatás és előmelegítés

---

- Helyezze a készüléket szilárd felületre.
- Töltsön egy kevés olajt a lapra (lapokra), és törölje le egy puha törleruhával.
- Állítsa be a plug-in csatlakozó termosztátját mini fokozatra.
- A plug-in csatlakozót dugja a készülékbe (3), majd dugja a kábelt a fő aljzattal - **B**.

**Soha ne működtesse üresen a készüléket.**

**Első használatkor előfordulhat, hogy az első néhány percben a készülék enyhe szagot és némi füstöt bocsát ki.**

- Ha hosszabbító kábelt használ, annak beépített földeléssel ellátott csatlakozó aljzata kell legyen; gondoskodjon róla, hogy senki se botolhasson belé.
- Körülbelül 10 percig hagyja előmelegedni a készüléket, a 5 pozícióra.

## Sütés

*Az előmelegítést követően a készülék készen áll a használatra.*

- Állítsa be a termosztátot a kívánt pozícióba.
- Hagyja az Ön ízlése szerint főni.
- **Thermo-Spot®** : a Thermo-Spot® mintája a felforrósodás hatására egyenletesen vörössé válik.

## Használat után

- A hőfokszabályozót állítsa minimálisra (modelltől függően).
- Húzza ki a kábelt a foglalatból, majd távolítsa el a plug-in csatlakozót a készülékből.
- Hagyja kihűlni.
- A készüléket (1) és a csepegtető tálcát (2) szivaccsal, forróvízzel és mosogatószerrel tisztítsa meg - E.

## Rendezés

- A termék függőleges pozícióban tárolható - G.

A sütéskor felszabaduló füstök veszélyesek lehetnek az olyan állatokra nézve, amelyek különösen érzékeny légzőrendszerrel rendelkeznek, mint amilyenek például a madarak. A madártulajdonosoknak javasoljuk, hogy tartsák távol az állatokat a sütési területtől.

Kizárólag a készülékhez mellékelt, vagy egy hivatalos szervizközponttól vásárolt lapot használjon.

Soha ne metéljen közvetlenül a készüléken.

A főzőlap borításának megőrzése érdekében mindig műanyag vagy fa forgatólapot használjon - D.

A sütőfelszereléseket ne helyezze a készülék sütőfelületeire.

Ne érjen a készülék fém részeihez melegítés vagy működés közben, mivel azok nagyon felforrósodnak.

Az étel elkészítése után bánjon óvatosan a forró készülékkel.

A forró sütőlapot ne tartsa víz alá, és ne helyezze törékeny felületre.

A tisztításhoz ne használjon fémes felületű súrolóeszközt vagy súrolóport.

Az készülék teste mosogatógépben tisztítható - C.

A plug-in csatlakozót ne tegye mosogatógépbe.



## Vegyünk részt a környezetvédelemben !

① Készüléke több olyan anyagot tartalmaz, amely értékesíthető, újrafeldolgozható.

➔ Adja be gyűjtőhelyre, vagy ha közelében nincs, akkor jóváhagyott szervizhelyre, ahol megfelelő módon látnak el vele.

# GÜVENLİK TALİMATLARI

## ÖNEMLİ UYARILAR :

- Güvenliğiniz açısından bu cihaz yürürlükteki tüm standart ve düzenlemelere (Düşük voltaj Yönergesi, Elektromanyetik Uyumluluk, Gıda Katkı Maddeleri, Çevre...) uygundur, EEE Yönetmeliğine Uygundur.
- Bu cihaz, garanti kapsamında olmayan şu durumlarda kullanılmak üzere tasarlanmamıştır:
  - mağaza, ofis ve diğer iş ortamlarında personele ayrılmış olan mutfak köşelerinde,
  - çiftliklerde,
  - otel, motel ve konaklama özelliği bulunan yerlerin müşterileri tarafından,
  - otel odaları türünden ortamlarda.
- Cihaz çalışır durumdayken kesinlikle yanından ayrılmayın.
- Üzerinde  işareti bulunan bölmelerle temas eden her türlü sıvı ya da katı gıda tüketilmemelidir.
- Kullanım kılavuzunda bulunan talimatları dikkatle okuyun ve kılavuzu ileride kullanmak üzere saklayın. Talimatlar, cihaz ile verilen aksesuarlar dışında, farklı modeller için aynıdır.



- Kullanılmadığı zamanlarda cihazı asla prizde bırakmayın.
- Bu cihaz, fiziki, duyuşal veya zihinsel kapasitesi yetersiz olan veya bilgi veya deneyimi olmayan kişiler tarafından (çocuklar da dahil), güvenliklerinden sorumlu bir kişinin gözetimi olmaksızın, cihazın kullanımı ile ilgili önceden bilgilendirilmeden kullanılmamalıdır.  
Cihazla oynamadıklarından emin olmak açısından çocuklar gözetim altında tutulmalıdır.
- Cihaz çalışırken açıkta olan yüzeylerin sıcaklığı yüksek olabilir.
- Cihazın içinde ve dışında bulunan tüm etiketleri, aksesuarları ve ambalaj ürünlerini çıkarın.
- Güç kordonunu tamamen açın.
- Eğer cihaz masa üzerinde kullanılacaksa, çocukların erişemeyeceği bir yere koyun.
- Cihazın aşırı ısınmasını önlemek için, köşelerde ya da duvara çok yakın yerlerde kullanmaktan kaçının.
- Cihazı hiçbir zaman cam bir masa, masa örtüsü veya cilalı yüzey gibi kolayca zarar görebilecek bir yere koymayın veya lastik

örtü olan yüzeylere yerleştirmeyiniz.

- Eğer uzatma kordonu kullanıyorsanız, en azından aynı çapta olmalı ve topraklı prize sahip olmalıdır.
- Cihazı her zaman topraklı prize takın.
- Uzatmalı veya uzatmasız haliyle kordonun yoluna dikkat edin, masa etrafındaki dolaşımı etkilememeye özen göstererek rahatsızlık vermemeye dikkat edin.
- Cihazın güç kordonu zarar gördüğünde, olası herhangi bir tehlikeyi önlemek açısından kordonun yalnızca üretici veya yetkili servis tarafından ya da benzer niteliklere sahip bir elektrikçi tarafından değiştirilmesi gereklidir.
- Bu cihaz harici bir zaman ayarlayıcı veya bir kumanda sistemi ile çalıştırılmaya yönelik değildir.
- Şebeke voltajının, cihazın altında belirtilen güç oranı ve gerilimle uyumlu olmasına dikkat edin.
- Sadece uygun priz veya priz soketi kullanılmalıdır.

- Yiyeceklerle ızgara veya tepsi arasına hiçbirzaman alüminyum folyo veya başka bir nesne koymayın.
- Pişirme sırasında yağların biriktiği hazneyi çıkartmayın. Yağ tutucu pişirme sırasında dolarsa, cihazı boşaltmadan önce soğumasını bekleyin.
- Cihazı, kumanda kutusunu veya kordonyu asla suya batırmayın.
- Cihaz temizlenmeden önce seyyar kordon soketinin çıkartılması gerekir ve cihaz tekrar kullanılmadan önce kurutulmalıdır.
- Bu cihaz 8 yaşın üzerindeki çocuklar veya azalmış fiziksel, duyuşal veya zihinsel kapasiteye sahip ya da deneyim veya bilgi TR eksikliđi olan kişiler tarafından, cihazın güvenli kullanımı ve sebep olacađı olası tehlikeler ile ilgili bilgi verilmesi veya gözetim altında bulundurulması durumunda kullanılabilir. Çocuklar cihazla oymamalıdır. Temizlik ve kullanıcı bakımı, gözetim altında olmadıkları sürece 8 yaş altındaki çocuklar tarafından yapılmaz.

- Cihazı ve kablosunu 8 yaşın altındaki çocukların ulaşabileceği yerlerden uzak tutun.

**Sadece ev içi kullanım için tasarlanmış bu cihazı satın aldığınız için teşekkür ederiz.** Şirketimiz araştırma geliştirme alanında sürekli gelişim politikası izlediğinden, bu ürünler önceden bilgi verilmeksizin değiştirilebilir.

**Plancha çok geniş kullanım alanı olan bir cihazdır: sağlıklı, lezzetli ızgaralar yapmanızın yanı sıra yağsız pişirmenize olanak sağlar. Plancha aynı zamanda Japon mutfağından teppanyaki veya kızarmış yumurta ve Bacon ile Amerikan tarzı bir kahvaltı hazırlamanız ya da pancake veya torrilla yapmanız için idealdir.**

## Ev içi kazaların önlenmesi

- Bir çocuk için, hafif bir yanık bile bazen çok ciddi olabilir. Çocuklara, mutfaktaki sıcak cihazlara dikkat etmeleri gerektiğini öğretin.
- Bir kaza olması halinde, yangın üzerine derhal soğuk su dökün ve gerekirse bir doktor çağırın.

## Montaj

### Cihazı ilk kez kullanmadan önce \_\_\_\_\_

- Cihazın gövdesini (1) ve damlama tepsisini (2) temizleyin ("Kullanımdan sonra" bölümündeki talimatları takip edin).
- Cihazı düz, sabit, ısıya dayanıklı bir yüzeye yerleştirin.
- Damlama tepsisini (2) cihaza yerleştirin (1) - A.

TR

## Bağlantı ve ön ısıtma

- Cihazı sabit, düz ve sıcağa dayanıklı bir zemine yerleştirin.
- Tepsiyeye veya tepsilere biraz yağ sürün ve yumuşak bir bezle silin.
- Fişli konektörün termostatını mini olarak ayarlayın.
- Fişli konektörü cihaz parçalarının pimlerine yerleştirin (3) ve sonra kordonu ana sokete bağlayın - B.
- Eğer ısıtıcı parça yerine tamamen oturmuyorsa, güvenlik sistemi cihazın çalışmasına engel olacaktır.
- Pişirme öncesinde cihazı yaklaşık 10 dakika ısıtın, pozisyon 5.

**Cihazı kesinlikle içi boş halde çalıştırmayın.**

**İlk kullanımda birkaç dakika hafif bir koku ve az miktarda duman çıkabilir.**

**Pişirme dumanları, kuşlar gibi hassas bir solunum sistemine sahip olan hayvanlar için tehlikeli olabilir. Kuş sahiplerine kuşlarını pişirme mekanından uzak tutmalarını tavsiye ediyoruz.**

**Sadece cihazla beraber verilen veya yetkili servisin onayladığı tepsiyeyi kullanın.**

## Pişirme

Ön ısıtmanın ardından cihaz, kullanıma hazır hale gelir.

- Termostatı istenen konuma ayarlayın.
- Yemeği damak tadınıza uygun şekilde pişirin.
- **Thermo-Spot®** : Thermo-Spot® logosu doğru ısıya ulaştığında tamamen kırmızıya dönüşür.

## Kullanımdan sonra

- Termostatı minimum konuma getirin (modele göre).
- İlk olarak kordonu ana soketten çıkarın, sonra da fişli konektörü cihazdan çıkarın.
- Cihazı soğumaya bırakın.
- Cihazın gövdesini (1) ve damlama tepsisini (2) bir sünger, sıcak su ve sıvı bulaşık deterjanı ile temizleyin - E.

## Düzenleme

- Ürün dikey konumda saklanabilir - G.



### Önce çevre koruma !

- Cihazınızda pek çok değerlendirilebilir veya yeniden dönüştürülebilir materyal bulunmaktadır.
- Dönüşüm yapılabilmesi için bir toplama noktasına bırakın.

Yiyecekleri asla cihazın üzerinde iken kesmeyin.

Pişirme tepsisinin kaplamasına zarar vermemek için her zaman plastik veya tahta spatula kullanın - D.

Cihazın pişirme yüzeylerine pişirme aletlerini bırakmayın.

Cihaz ısıtma konumunda ya da çalışır durumdayken, metal kısımları çok sıcak olduğundan kesinlikle dokunmayın.

Pişirme işleminin sonunda, cihaz sıcaktır: cihazı dikkatlice hareket ettirin.

Sıcak ısıtıcıyı suya sokmayınız ve nazik yüzeylere bırakmayınız.

Metal bulaşık teli veya benzeri ürünler kullanmayın.

Cihazın tabanı (1) ve damlama tepsisini (2) bulaşık makinasında yıkanabilir - C.

Fişli konektör bulaşık makinasına koyulamaz.

# ПРАВИЛА ЗА БЕЗОПАСНОСТ

## ВАЖНИ ПРЕДПАЗНИ МЕРКИ :

- За вашата безопасност този уред съответства на стандартите и на действащата нормативна уредба (Нисковолтова директива, Директива за електромагнитна съвместимост, Материали в контакт с хранителни продукти, околна среда и др.).
- Този уред е предназначен само за домашна употреба и не е предназначен за комерсиални цели, поради което гаранцията е невалидна ако:
  - уредът се използва в професионални кухни в магазини, офиси и други работни среди;
  - ако се използва в селскостопански къщи
  - от клиенти в хотели, мотели и други подобни социални среди.
  - в барове и закусвални.
- Никога не оставяйте уреда без надзор.
- Всякакъв течен или твърд хранителен продукт, който влезе в контакт с части, обозначени с , не трябва да се консумира.
- Прочетете внимателно указанията за

различните модели в зависимост от приставките, доставени с вашия уред, и ги запазете за бъдещо ползване.

- Не оставяйте уреда включен, когато не го използвате.
- Уредът не е предвиден да бъде използван от лица (включително от деца), чиито физически, сетивни или умствени способности са ограничени, или лица без опит и знания освен ако отговорно за тяхната безопасност лице наблюдава и дава предварителни указания относно ползването на уреда. Наглеждайте децата, за да се уверите, че не играят с уреда.
- Температурата на откритите повърхности се повишава, когато уредът е включен.
- Отстранете опаковката, лепенките и приставките от вътрешната и от външната страна на уреда.
- Развийте изцяло захранващия кабел.
- Ако използвате уреда в средата на масата, погрижете се да не е достъпен за деца.
- За да избегнете прегряване на уреда, не го

поставяйте в ъгъл или до стена.

- Никога не поставяйте уреда директно върху чупливи повърхности (стъклена маса, покривка, лакирана мебел и др.). Избягвайте използването на меки подложки от типа на гумирани покривки.
- Ако използвате удължител, той трябва да има минимално еднакъв диаметър и заземен контакт.
- Включвайте уреда само в заземен контакт.
- При поставянето на кабела, независимо дали е с удължител или не, вземете необходимите предпазни мерки, така че той да не пречи на свободното движение на хора около масата.
- Ако захранващият кабел е повреден, за да избегнете всякакви рискове, той трябва да бъде сменен от производителя, от сервиза за гаранционно обслужване или от лице със сходна квалификация.
- Този уред не е предвиден да бъде задействан чрез външен таймер или чрез отделна система за дистанционно управление.
- Проверете дали електрическата инсталация



е съвместима с мощността и напрежението, указани върху долната част на уреда.

- Използвайте единствено щепсели, подходящи за уреда.
- Не използвайте алуминиево фолио или други подобни между плочите и храната.
- Не махайте съда за сос по време на печенето. Ако ваничката за събиране на мазнина се напълни по време на печенето, оставете уредът да изстине, преди да я изпразните.
- Уредът, контролният панел и кабелът не трябва да се мокрят.
- Щепселът трябва да бъде изключен преди почистването на уреда и да се подсуши преди следващото му използване.
- Този уред не е предвиден да се ползува от деца под 8 години, както и хора с ограничени физически и ментални способности и познания, освен ако не са инструктирани или надзиравани в боравенето с уреда и предварително запознати с евентуалните рискове.

Децата не бива да играят с електроуреда.

# • Пазете уреда и захранващия кабел извън обсега на деца!

**Благодарим ви, че купихте този уред, предназначен само за домашна употреба.** Нашето дружество си запазва правото, в интерес на потребителя, да променя по всяко време техническите характеристики и съставните елементи на своите продукти.

**Вашата Plancha е уред с широк диапазон на употреба: здравословни и вкусни меса на скара, приготвени без мазнина, също перфектна за специалитети като японското ястие *terrapuaki* или закуска по американски с бекон и яйца, както и любимите палачинки или тортила.**

## Предотвратяване на битови злополуки

- За децата дори и малко изгаряне може да бъде сериозно. Наглеждайте децата, когато има включени електроуреди, източници на топлина в кухнята.
- В случай на злополука облейте веднага изгореното място със студена вода и ако е необходимо повикайте лекар.

## Сглобяване

### Преди първа употреба \_\_\_\_\_

- Почистете основата на уреда (1) и ваничката за мазнина (2) (спазвайте указанията от раздела "След употреба").
- Поставете уреда върху равна, стабилна и термоустойчива повърхност.
- Поставете ваничката за мазнина (2) в уреда (1) - **А**.

### **Включване и нагриване**

- Поставете уреда върху стабилна повърхност.

**Никога не включвайте уреда празен.**

**При първото включване можете да усетите лека миризма и дим през първите няколко минути.**

- BG** • Сипете малко олио върху нея/тях и избършете с мека кърпа.
- Поставете термостата на позиция мин.
- Свържете кабела с буксата на уреда (3) и след това включете в ел. мрежата - **В**.
- Ако нагревателят не е добре поставен, системата за безопасност възпрепятства включването на уреда.
- Оставете го да загрее около 10 минути в позиция **Б**

**Пушекът от печенето може да бъде опасен за животни с особено чувствителна дихателна система като птиците. Препоръчваме на собствениците на птици да ги държат на разстояние от кухнята.**

**Използвайте единствено плочата, която сте закупили с уреда, или такава, закупена от оторизиран сервиз.**

# Печене

След като загрее, уредът е готов за ползване.

- Поставете термостата на желаната позиция.
- Оставете да се приготвя според Вашите предпочитания.
- **Thermo-Spot®** : индикаторът Thermo-Spot® в хомогенно червено оказва оптималната температура за готвене.

## След ползване

- Поставете термостата на минимална температура (в зависимост от модела).
- Изключвайте кабела винаги първо от контакта и след това от самия уред.
- Оставете да се охлади.
- Почиствайте уреда (1) и ваничката (2) с гъба за съдове, топла вода и препарат за миене на чинии - **Е**.

## Подрезждане

- Уредът може да се прибира във вертикално положение - **Г**.



### Да участваме в опазването на околната среда!

- ① Уредът е изработен от различни материали, които могат да се предадат на вторични суровини или да се рециклират.
- ➔ Предайте го в специален център или, ако няма такъв, в одобрен сервиз, за да бъде преработен.

Никога не режете директно върху плочата на уреда.

За да предпазите покритието на плочата за, използвайте само пластмасови или дървени шпатули - **Д**.

Не поставяйте кухненски съдове върху повърхностите за печене на уреда.

Не докосвайте металните части на уреда, когато подгрива или работи, защото са силно нагорещени.

След като пригответе ястието, електроуредът все още остава горещ.

Не слагайте горещите плочи под водна струя или върху деликатна повърхност.

Не използвайте нито метални гъби, нито абразивни препарати за миене.

Основата на уреда може да се почиства в миялна машина - **С**.

Конектора за кабела не може да се почиства в съдомиялна.

# SIGURNOSNE UPUTE

## VAŽNA UPOZORENJA:

- U cilju vaše sigurnosti, ovaj uređaj je sukladan s važećim normama i propisima (Direktiva o najnižem naponu, elektromagnetnoj kompatibilnosti, materijalima u dodiru s hranom, okolišu...).
- Ovaj uređaj namijenjen je isključivo kućnoj uporabi.

Jamstvo ne pokriva uporabu uređaja :

- u kuhinjama namijenjenim osoblju u dućanima, uredima i drugim radnim okruženjima,
- u seoskim domaćinstvima,
- u hotelima, motelima i drugim smještajnim kapacitetima, od strane gostiju,
- u smještajnim kapacitetima koji pružaju usluge noćenja i doručka.

- Nikad ne ostavljajte uređaj bez nadzora kada je u radu.
- Sva kruta ili tekuća hrana koja dođe u dodir s dijelovima označenim logom  ne može se konzumirati.

- Pažljivo pročitajte i čuvajte na dohvatu ruku ove upute, zajedničke za različite inačice uređaja sukladno s priborom koji se dostavlja uz vaš uređaj.
- Nikada ne ostavljajte uređaj bez nadzora kada je priključen na električnu mrežu ili kada je u uporabi.
- Ovaj uređaj nije namijenjen za uporabu od strane osoba (uključujući djecu) s ograničenim fizičkim, osjetilnim ili psihičkim sposobnostima, ili nedovoljnim iskustvom ili znanjem osim ako su pod nadzorom ili dobivaju upute glede rada od osobe odgovorne za njihovu sigurnost. Djeca trebaju biti nadzirana kako bi se osiguralo da se ne igraju s ovim uređajem.
- Površine u blizini uređaja mogu se malo zagrijati kada je uređaj u radu.
- Uklonite svu ambalažu, naljepnice i pribor u unutrašnjosti kao i na vanjskom dijelu uređaja.
- Odmotajte priključni vod.
- Ako se uređaj rabi na sredini stola, postavite ga dalje od dosega djece.

- U cilju izbjegavanja pregrijavanja uređaja, nemojte ga postavljati u kut ili uza zid.
- Nikad ne postavljajte uređaj izravno na lomljivu podlogu (stol od stakla, stolnjak, lakirani namještaj...) niti na mekane površine poput platnenih stolnjaka.
- Rabite li produžni priključni vod, mora imati minimalno isti presjek i uzemljenu utičnicu.
- Uređaj uključujte samo u uzemljenu utičnicu.
- Pazite kako i gdje postavljate priključni vod, sa ili bez produžnog priključnog voda, kako se gosti ne bi spotaknuli o njega.
- Ako je priključni vod oštećen, morate ga zamijeniti u ovlaštenom servisu (vidi popis u jamstvenom listu) ili kod drugog podobnog stručnjaka kako biste izbjegli opasnost.
- Ovaj uređaj nije namijenjen za stavljanje u rad putem vanjske sklopke ili putem odvojenog sustava daljinske kontrole.
- Provjerite da li napon električne mreže odgovara naponu naznačenom na vašemu uređaju.

- Treba se rabiti samo odgovarajući produžni priključni vod.
- Ne stavljajte aluminijsku foliju ili druge predmete između ploče i hrane koju pripremate.
- U slučaju da se posuda za sokove napuni tijekom pripreme hrane, isključite uređaj i pustite ga da se ohladi prije pražnjenja.
- Nikad ne uranjajte uređaj, upravljačku ploču niti priključni vod u vodu.
- Priključni vod se treba ukloniti prije čišćenja uređaja, a mjesto spajanja se treba osušiti prije ponovne uporabe uređaja.
- Ovaj uređaj smiju rabiti djeca stara 8 i više godina te osobe sa smanjenom fizičkom, osjetilnom ili mentalnom sposobnošću, ili manjkom iskustva i znanja, ako su pod nadzorom ili im se daju upute za rad s uređajem na siguran način te razumiju s time povezane opasnosti. Djeca ne smiju čistiti ni održavati uređaj, osim ako su starija od 8 godina i pod nadzorom.

- Uređaj i njegov priključni vod držite izvan dosega djece koja su mlađa od 8 godina.

**Pažljivo pročitajte i čuvajte na dohvatu ruku ove upute, zajedničke za različite inačice uređaja sukladno s priborom koji se dostavlja uz vaš uređaj.**

Naša tvrtka zadržava pravo modificirati u svakom trenutku, u interesu potrošača, karakteristike ili komponente svojih proizvoda.

**Vaša Plancha je uređaj s mogućnošću široke primjene: za zdravo i ukusno roštiljanje bez masnoće, savršen je za pripremanje japanskih jela (teppanyaki) ili američkog doručka s prženim jajima i slaninom, kao i čuvenih palačinki ili tortilja.**

## **Sprječavanje nezgoda u kućanstvu**

- Za dijete, čak i lagana opekлина ponekad može biti teška. Kako odrastaju, djecu učite da budu oprezna s vrućim uređajima u kuhinji.
- Ako dođe do opeklina, odmah pustite hladnu vodu na opeklinu i po potrebi se obratite liječniku.

## **Montaža**

### **Prije prve uporabe**

---

- Očistite kućište uređaja (1) i posudu za kapljevinu (2) (pratite upute iz stavka "Nakon uporabe").
- Kućište uređaja postavite na ravnu, stabilnu i na temperaturu otpornu površinu.
- Umetnite posudu za kapljevinu (2) u uređaj (1) - **A**.

### **Uključivanje u struju i prethodno zagrijavanje**

- Postavite svoj uređaj na čvrstu, ravnu podlogu.
- Premažite ih uljem i prebrišite mekom krpicom.
- HR** • Termostat na spojnom priključku postavite u položaj min.
- Spojni priključak spojite s priključnim elementom (3), a zatim umetnite priključni vod u električnu utičnicu - **B**.
- U slučaju da je grijač loše postavljen, sigurnosni sustav onemogućuje rad uređaja.
- Ostavite uređaj da se zagrijava približno 10 minuta na položaj 5.

**Nikad ne rabite uređaj na prazno.**

**Pri prvoj uporabi moguće je lagano ispuštanje mirisa i dima koji su normalna pojava za prvi put i ubrzo će nestati.**

**Isparavanja iz kuhinje mogu biti opasna za životinje koje imaju osjetljiv dišni sustav, poput ptica.**

**Savjetujemo vlasnicima ptica da ih udalje iz kuhinje.**

**Rabite samo ploču koja je dostavljena uz uređaj ili nabavljena u ovlaštenome servisnom centru.**



# Pečenje

Nakon prethodnog zagrijavanja, uređaj je spreman za uporabu.

- Postavite termostat u željeni položaj.
- Ostavite pržiti, ovisno o vašem ukusu.
- **Thermo-Spot®** : kada se zagrije uzorak Thermo-Spot® pokazivača postaje ravnomjerno crven.

## Nakon uporabe

- Postavite izbornik topline u položaj min (ovisno o modelu).
- Isključite priključni vod iz električne utičnice i potom odvojite spojni priključak s uređaja.
- Ostavite uređaj da se hladi.
- Očistite kućište uređaja (1) i posudu za kapljevinu (2) sa spužvom, vrućom vodom i tekućim sredstvom za pranje - E.

## Pohrana

- Proizvod se može pohraniti u okomitom položaju. - G.



### Sudjelujmo u zaštiti okoliša !

- 1 Vaš uređaj sadrži brojne vrijedne materijale koji se mogu reciklirati i ponovno uporabiti.
- ➔ Odnosite uređaj na mjesto predviđeno za odlaganje sličnog otpada.

**Nikad ne režite izravno na uređaju.**

**Da biste očuvali ploču za pečenje, uvijek rabite plastični ili drveni pribor - D.**

**Ne postavljajte kuhinjski pribor na površine za pečenje na uređaju.**

**Ne dodirujte metalne dijelove uređaja u zagrijanom stanju ili u radu, jer su oni jako vrući.**

**Nakon završetka pripreme jela je uređaj vruć, rukujte njime pažljivo**

**Nemojte stavljati toplu ploču ispod vode ili na osjetljivu površinu.**

**Nemojte rabiti metalnu spužvu niti vim ili neko drugo abrazivno sredstvo.**

**Kućište uređaja može se prati u perilici posuđa - C.**

**Spojni priključak ne smije se prati u perilici posuđa.**

# **VARNOSTNA PRIPOROČILA**

## **POMEMBNI PREVIDNOSTNI UKREPI :**

- Za zagotavljanje vaše varnosti ta naprava ustreza veljavnim standardom in predpisom (direktive za nizko napetost, elektromagnetno združljivost, materiali v stiku s hrano, okolje...).
- Naprava je namenjena samo za uporabo v gospodinjstvu. Ni predvidena za uporabo v spodaj navedenih primerih, katerih ne pokriva garancija:
  - V kuhinjskih kotih, namenjenih osebju v trgovinah, pisarnah in drugih službenih okoljih;
  - Na kmetijah,
  - Za uporabo gostov v hotelih, motelih in drugih o koljih bivalne narave,
  - V prostorih, ki se uporabljajo kot sobe za goste.
- Nikoli ne uporabljajte naprave brez nadzora.
- Nobeno živilo, bodisi tekoče ali trdno, ki pride v stik z deli označeni z logotipom , se ne sme uživati.
- Natančno preberite in hranite na dostopnem mestu ta navodila za uporabo, ki so skupna

za različne izvedbe naprave glede na pribor, ki je dostavljen skupaj z vašo napravo.

- Naprave nikoli ne priključite na omrežno napajanje, če je ne uporabljate.
- Naprava ni predvidena za uporabo s strani oseb (kamor so vključeni tudi otroci) z zmanjšanimi fizičnimi, čutilnimi ali duševnimi sposobnostmi, ali oseb, ki nimajo izkušenj z napravo, oziroma je ne poznajo, razen če oseba, ki odgovarja za njihovo varnost, poskrbi za nadzor ali za predhodno usposabljanje o uporabi naprave. Poskrbeti je treba za nadzor otrok, da bi zagotovili, da se ne bodo igrali z napravo.
- Med delovanjem naprave se dostopne površine lahko zelo segrejejo.
- Odstranite vso embalažo, nalepke ali pribor tako z notranjosti kot z zunanosti naprave.
- Napajalni kabel odvijte do konca.
- Če napravo uporabljate na sredini mize, jo postavite izven dosega otrok.
- Da preprečite pregretje naprave, je ne postavite v kot ali ob zid.
- Nikoli ne postavljajte naprave neposredno

na občutljivo podporo (steklena miza, pregrinjalo, furnirano pohištvo...). Izogibajte se uporabi mehke podpore, na primer pregrinjala plastičen.

- Če uporabljate podaljšek, preverite, če ima najmanj enak prerez in ozemljeno vtičnico.
- Napravo lahko priključite samo na ozemljeno vtičnico.
- Pazite pri nameščanju napajalnega kabla z ali brez podaljška in naredite vse, kar je potrebno, da ne bi ovirali kroženja gostov okrog mize in da se ne bo nihče zapletel vanj.
- Če je kabel naprave poškodovan, ga mora zamenjati proizvajalec, njegova služba za poprodajne storitve ali podobno usposobljena oseba, da bi se izognili nevarnosti.
- Naprava ni predvidena za vključitev s pomočjo zunanjega časovnika ali posebnega daljinskega upravljalnika.
- Preverite ali električna instalacija ustreza moči in napetosti, navedenima na vaši napravi.
- Uporabljate lahko samo ustrezni konektor ali

vtičnico konektorja.

- Ne uporabljajte aluminijaste folije ali drugih predmetov med ploščo in hrano, ki jo kuhate.
- Med peko ne odstranjajte posode za odtekanje maščobe.

Če je vstavek za zbiranje maščobe med peko poln, počakajte, da se izdelek ohladi, preden ga izpraznite.

- Naprave, krmilnega ohišja in napajalnega kabla nikoli ne potapljate v vodo.
- Pred čiščenjem naprave odstranite konektor in dobro posušite vtičnico naprave pred njeno ponovno uporabo.
- To napravo lahko uporabljajo otroci starejši od 8 let in osebe z zmanjšanimi fizičnimi, senzoričnimi in mentalnimi sposobnostmi ali osebe brez znanja in izkušenj le, če so pod nadzorom ali če predhodno pridobijo navodila o varni uporabi naprave in če razumejo tveganja, ki so vključena v uporabo naprave. Otroci se ne smejo igrati z napravo. Čiščenja in vzdrževanje naprave ne smejo opravljati otroci razen če so starejši od 8 let ali pod nadzorom.

- Naprava in električna vrvica naj bosta izven dosega otrok, ki so mlajši od 8 let.

Natančno preberite in hranite na dostopnem mestu ta navodila za uporabo, ki so skupna za različne izvedbe naprave glede na pribor, ki je dostavljen skupaj z vašo napravo.

Naše podjetje si pridržuje pravico, da lahko v interesu uporabnikov kadarkoli spremeni tehnične podatke ali sestavne dele svojih izdelkov.

**Žarna plošča (plancha)** je naprava s širokimi možnostmi uporabe : okusne in zdrave obroke z žara lahko pripravite brez uporabe maščob, pripravite lahko specialitete kot so japonska jed teppanyaki ali ameriški zajtrk s pečenimi jajci in slanino kot tudi palačinke ali tortilje.

## Preprečevanje nesreč v gospodinjstvu

- Za otroke so lahko nevarne in resne že manjše opekline. Otroke poučite naj bodo zelo previdni, ko se nahajajo v kuhinji, kjer so različne naprave.
- Če pride do nesreče, pustite, da na opekline teče hladna voda in po potrebi pokličite zdravnika.

## Montaža

### Pred prvo uporabo \_\_\_\_\_

- Očistite napravo (1) in podstavek (2) (sledite navodilom v odstavku "Po uporabi").
- Napravo postavite na ravno, trdno in stabilno površino, ki je odporna na toploto.
- Vstavite podstavek (2) v napravo (1) - **A**.

### \_\_\_\_\_ Priključitev in predhodno segrevanje

- Napravo postavite na trdno ravno podlago.
- Zlijte na ploščo oz. plošče malo olja in jih posušite z mehko krpo.
- Vstavite termostat priključka v mini.

**SL** • Povežite priključek z vijaki/zatiči naprave (3) in priključite električno vrvico - **B**.

- Če je upor nepravilno nameščen, varnostni sistem preprečuje delovanje naprave.
- Pustite, da se naprava predhodno segreva približno 10 minut na pozicijo 5.

**Nikoli ne uporabljajte naprave na prazno.**

**Pri prvi uporabi lahko v prvih minutah pride do rahlega oddajanja neprijetnega vonja in dima.**

**Dimi, ki nastajajo pri kuhanju, so lahko nevarni za živali s posebej občutljivim dihalnim sistemom, na primer za ptice. Lastnikom ptic svetujemo, da jih umaknejo iz kuhinje.**

**Uporabljajte samo ploščo, ki je bila priložena z vašo napravo ali tisto, ki jo dobite v pooblaščenem servisnem centru.**

# Peka

Po predhodnem segrevanju je naprava pripravljena za uporabo.

- Nastavite termostat v zelen položaj.
- Pripravite hrano po svojem okusu.
- **Thermo-Spot®** : vzorec Thermo-Spot® se obarva enotno rdeče, ko je posoda ovolj segreta.

## Po uporabi

- Termostat postavite v najnižji položaj (glede na model).
- Izključite električno vrvico in vtičnice in nato odstranite konektor iz naprave.
- Pustite, da se naprava ohladi.
- Očistite napravo (1) in podstavek (2) z gobo, vročo vodo in sredstvom za pomivanje - E.

## Urejanje

- Izdelek lahko pospravite v navpičnem položaju - G.

Nikoli ne režite hrane direktno na napravi.

Da ne poškodujete prevleke žar plošče, vedno uporabljajte plastično ali leseno lopatko - D.

Ne postavljajte kuhinjskega orodja na grelne površine naprave.

Ne dotikajte se kovinskih delov naprave med njenim segrevanjem ali delovanjem, ker so zelo vroči.

Ko ste končali pripravo hrane, rokujte z aparatom previdno.

Vročje plošče ne dajajte v vodo in ne postavljajte na lomljive površine.

Ne uporabljajte kovinske gobice in praška za drgnjenje.

Napravo lahko pomivate v pomivalnem stroju - C.

Konektorja s termostatom ne pomivajte v pomivalnem stroju.



### Sodelujmo pri prizadevanjih za zaščito okolja!

① Vaša naprava vsebuje številne vredne materiale, ki se lahko reciklirajo.

➔ Zato jo odnesite na zbirno mesto, če ga ni pa v pooblaščen servisni center, kjer jo bodo ustrezno predelali.

## SFATURI PRIVIND SECURITATEA

### PRECAUȚII IMPORTANTE :

- Pentru siguranța dumneavoastră, acest aparat este conform cu normele și reglementările aplicabile (directivele privind echipamentele de joasă tensiune, compatibilitatea electro-magnetică, materialele care intră în contact cu alimentele, mediul înconjurător etc.).
  - Acest aparat a fost conceput exclusiv pentru o utilizare casnică. Nu a fost conceput pentru a fi utilizat în cazurile enumerate în continuare, care nu sunt acoperite de garanție:
    - utilizarea în bucătăriile destinate personalului din magazine, birouri și alte medii profesionale,
    - utilizarea în cadrul fermelor,
    - utilizarea de către clienții hotelurilor, motelurilor și ai altor medii cu caracter rezidențial,
    - utilizarea în medii de tipul camerelor de la pensiuni.
  - Nu utilizați niciodată aparatul fără supraveghere.
- RO** Orice aliment lichid sau solid care intră în contact cu piesele marcate cu logo-ul  nu poate fi consumat.
- Citiți cu atenție și păstrați la îndemână



instrucțiunile din acest manual, comune pentru diferitele versiuni, în funcție de accesoriile livrate odată cu aparatul dumneavoastră.

- Nu introduceți niciodată aparatul în priză când acesta nu este utilizat.
- Acest aparat nu a fost conceput pentru a fi folosit de persoane (inclusiv copii) cu capacități fizice, senzoriale sau mintale diminuate sau de persoane fără experiență sau cunoștințe privind utilizarea unor aparate asemănătoare. Excepție constituie cazul în care aceste persoane sunt supravegheate de o persoană responsabilă de siguranța lor sau au beneficiat din partea persoanei respective de instrucțiuni prealabile referitoare la utilizarea aparatului. Este bine să fie supravegheați copiii, pentru a vă asigura că nu se joacă cu aparatul.
- Temperatura suprafețelor accesibile poate fi ridicată în timp ce aparatul se află în funcțiune.
- Îndepărtați toate ambalajele, autocolantele sau diversele accesorii din interiorul și exteriorul aparatului.
- Derulați complet cablul.

- Dacă dispozitivul este poziționat în centrul mesei, vă rugăm aveți grijă să îl poziționați la distanță de copii care pot ajunge la el.
- Pentru a evita supraîncălzirea aparatului, nu îl așezați într-un colț sau lângă un perete.
- Nu așezați niciodată aparatul direct pe un suport fragil (masă din sticlă, față de masă, mobilă lăcuită, etc.). Evitați să-l utilizați pe un suport flexibil, de tipul fețelor de masă plastic.
- Dacă folosiți cablu prelungitor : acesta trebuie să aibă cel puțin aceeași secțiune și o priză cu împământare.
- Nu conectați aparatul decât la o priză cu legare la pământ încorporată.
- Poziționați cu grijă cablul electric, chiar dacă folosiți prelungitor, astfel încât vizitatorii să poată circula în jurul mesei fără să se împiedice sau să calce pe el.
- Dacă este avariat cablul acestui aparat, el trebuie înlocuit de producător, prin serviciul clienți al acestuia, sau de către o persoană cu o calificare similară, pentru a evita pericolele.
- Acest aparat nu este destinat punerii în funcțiune prin intermediul unui releu de timp

exterior sau printr-un sistem separat cu telecomandă.

- Verificați dacă instalația electrică este compatibilă cu puterea și tensiunea indicate dedesubtul aparatului.
  - Doar cabluri și conectori specifici trebuie folosiți.
  - Nu folosiți folie de aluminiu sau alte obiecte care să se interpună între farfurie sau grătar și mâncarea preparată.
  - Nu puneți în apă aparatul, panoul de control sau cablul electric.
  - Cablul trebuie înlăturat înainte ca aparatul să fie curățat, iar mufa aparatului va trebui să fie uscată înainte de o noua utilizare.
  - Acest aparat poate fi folosit de copii de la vârsta de 8 ani și de către persoane cu capacități fizice, senzoriale ori mentale reduse sau cu lipsă de experiența și cunoștințe dacă au fost supervizați sau instruiți să folosească aparatul în siguranță și să înțeleagă ce pericole implică utilizarea. **RO**
- Curățarea și întreținerea nu va fi făcută de copii decât dacă au mai mult de 8 ani și sunt supervizați.

- Păstrați aparatul și cablul de alimentare în locuri inaccesibile copiilor mai mici de 8 ani.

**Vă mulțumim că ați achiziționat acest aparat, destinat exclusiv unei utilizări domestice.**

Societatea noastră își rezervă dreptul de a modifica în orice moment, în interesul consumatorilor, caracteristicile sau componentele produselor sale.

**Plancha dumneavoastră este un aparat care poate fi folosit în mai multe scopuri: de la diferite grill-uri sănătoase și gustoase pe care puteți să le gătiți fără grăsimi, Plancha poate fi folosit pentru bucătăria japoneză sau pentru dejun-uri în stil american precum ouă prăjite cu bacon, precum și faimoasele clătite sau tortillas.**

### **Prevenirea accidentelor casnice**

- Pentru un copil chiar și o arsură superficială poate fi serioasă. În timp ce cresc, învățați-vă copiii să fie atenți când se află în preajma aparatelor încinse din bucătărie.
- Dacă se produce un accident, puneți imediat pe arsură apă rece și, dacă este nevoie, chemați un medic.

## **Montaj**

### **Înainte de prima utilizare**

- Curățați corpul aparatului (1), și tava de scurgere (2) (urmați instrucțiunile din paragraful „După utilizare”).
- Plasați baza aparatului pe o suprafață plană, stabilă, rezistentă la căldură.
- Inserați tava de scurgere (2) în aparat (1) - **A**.

### **Conectare și preîncălzire**

- Așezați aparatul dumneavoastră pe un plan stabil.
- Setați termostatul cablului conector la minim.
- Conectați cablul conector la pini aparatului (3) apoi conectați cablul la priza principală - **B**.
  - Dacă rezistența este poziționată greșit, sistemul de siguranță împiedică pornirea aparatului.
- Lăsați aparatul să se preîncălzească timp de aproximativ 10 minute pe poziția 5.

**Nu utilizați niciodată aparatul în gol.**

**La prima utilizare, se poate produce, în primele minute, o degajare ușoară de miros și de fum.**

**Aburii din timpul gătitului ar putea fi periculoși pentru animalele care au un sistem respirator deosebit de sensibil, cum ar fi păsările. Îi sfătuim pe proprietarii de păsări să le îndepărteze din bucătărie.**

**Utilizați doar plitele furnizate împreună cu aparatul sau cumpărate de la un centru de service autorizat.**

# Gătitul

După preîncălzire, aparatul este pregătit pentru a fi utilizat.

- Setați termostatul la poziția dorită.
- Lăsați-l să gătească în funcție de gustul dumneavoastră.
- **Thermo-Spot®** : Thermo-Spot® devine roșu uniform când temperatura este optimă.

## După utilizare

- Reglați termostatul la poziția minimă (depinde de model).
- Întâi decuplați cablul de la priza principală apoi decuplați cablul de la aparat.
- Lăsați aparatul să se răcească.
- Curățați baza aparatului (1) și tava de scurgere(2) cu un burete, apă caldă și lichid de spălat vase - E.

## Organizare

- Aparatul poate fi depozitat în poziție verticală - G.



### Să participăm la protecția mediului înconjurător!

- ① Aparatul dumneavoastră conține numeroase materiale valorificabile sau reciclabile.
- Predați-l la un punct de colectare sau, în lipsa acestuia, la un centru de service autorizat pentru a fi procesat în mod corespunzător.

**Nu tăiați niciodată direct pe aparat.**

**Intotdeauna folosiți o spatulă de lemn sau plastic pentru a evita distrugerea farfuriei de gătit - D.**

**Nu puneți ustensile de gătit pe suprafața de gătit a aparatului.**

**Nu atingeți părțile metalice ale aparatului în curs de încălzire sau de funcționare, deoarece acestea sunt foarte calde.**

**După terminarea pregătirii mâncării aparatul este fierbinte, manevrați-l cu grijă.**

**Nu puneți ustensile de bucătărie să se încălzească pe aparat.**

**Nu folosiți bureți metalici sau praf de curățat.**

**Baza aparatului este compatibilă cu mașina de spălat vase - C.**

**Cablul de conectare nu poate fi introdus în mașina de spălat vase.**

# SIGURNOSNE PREPORUKE

## VAŽNA UPOZORENJA :

- U cilju vaše sigurnosti, ovaj aparat je u skladu s važećim normama i propisima (direktiva o najnižem naponu, elektromagnetnoj kompatibilnosti, materijalima u dodiru s hranom, okolišu...).
- Ovaj aparat namijenjen je samo za upotrebu u kućanstvu. On nije namijenjen za upotrebu u slijedećim slučajevima, koji nisu obuhvaćeni garancijom :
  - u uredskim kuhinjama, kuhinjama prodavnica i drugim radnim okruženjima,
  - na farmama,
  - od strane gostiju hotela, motela i sličnih objekata,
  - u prenoćištima i sl.
- Nikada ne ostavljajte aparat u upotrebi bez nadzora.
- Sva čvrsta ili tečna hrana koja dođe u dodir s dijelovima označenim  znakom ne smije se konzumirati.
- Pažljivo pročitajte i čuvajte ove upute, jer su

one zajedničke za sve modele, u zavisnosti od pribora koji se dostavlja uz vaš aparat.

- Ne uključujte aparat u struju ako ga ne koristite.
- Ovaj aparat nije predviđen za upotrebu od strane osoba (uključujući djecu) sa smanjenim fizičkim, čulnim ili mentalnim sposobnostima, osoba bez iskustva ili znanja, osim ako se to radi pod nadzorom ili po uputama osobe zadužene za njihovu sigurnost. Djecu treba nadzirati tako da se ni u kom slučaju ne igraju s aparatom.
- Pristupačne površine aparata u upotrebi mogu biti jako vrole.
- Uklonite svu ambalažu, naljepnice i pribor unutar i van aparata.
- Odmotajte kabl u potpunosti.
- Ako se aparat koristi na sredini stola, držite ga dalje od domašaja djece.
- Da biste spriječili pregrijavanja aparata, nemojte ga postavljati u ugao ili uz zid.
- Nikada ne postavljajte aparat direktno na krhku podlogu (stakleni sto, stolnjak, lakirani namještaj...). Izbjegavajte postavljanje aparata

na mekane i savitljive površine, poput stolnjaka od „mušeme“.

- Koristite li produžni kabl, mora imati minimalno isti presjek i uzemljenu utičnicu.
- Aparat uključite samo u utičnicu s uzemljenjem.
- Pripazite prilikom postavljanja kabla, bez obzira na to da li koristite produžni kabal ili ne, te preduzmite sve mjere opreza da neko zapne za njega.
- Ako je kabl aparata oštećen, potrebno je zamijeniti ga od strane proizvođača, servisnog centra ili ovlaštene osobe, kako biste izbjegli opasnost.
- Aparat nije namijenjen za upotrebu putem vanjskog prekidača ili odvojenog sistema daljinskog upravljanja.
- Provjerite da li je električna instalacija kompatibilna sa snagom i naponom naznačenim na Vašem aparatu.
- Treba se koristiti samo odgovarajući spojnik.
- Ne stavljajte aluminijsku foliju i slično, između u ploča i hrane koja se peče.
- Nemojte vaditi posudu za prikupljanje



masnoća tokom pečenja. Ako je ladica za prikupljanje masnoća tokom pripreme jela puna, ostavite je da se ohladi, pa je tek onda ispraznite.

- Nikada nemojte uranjati aparat, kontrolnu ploču ili kabl u vodu.
- Kabl koji je spojen na aparat prije čišćenja treba odvojiti, a utikač je potrebno osušiti prije sljedeće upotrebe aparata.
- Ovaj aparat mogu koristiti djeca starija od 8 godina i osobe čije su fizičke, čulne ili mentalne sposobnosti smanjene, ili osobe bez iskustva ili znanja, ukoliko su pod nadzorom ili prethodnim instrukcijama u vezi s upotrebom ovog aparata. Djeca se ni u kom slučaju ne smiju igrati ovim aparatom. Ako čišćenje i održavanje aparata ponekad i povjerite djetetu, ono mora biti starije od 8 godina i pod nadzorom odraslih.
- Aparat i kabal uvijek držite izvan domašaja djece mlađe od 8 godina.

**Zahvaljujemo na kupovini ovog aparata, namijenjenog samo za upotrebu u domaćinstvu.**

Naša firma zadržava pravo, u interesu potrošača, u svakom trenutku modificirati karakteristike ili komponente svojih aparata.

**Vaša Plancha je višenamjenski aparat: jednako zdrav kao i ukusan roštilj na kojem možete pripremati jela bez masnoća, Vaša Plancha je također savršena i za pripremu specijaliteta kao što su tradicionalno japansko jelo Teppanyaki ili doručak na američki način - pržena jaja sa slaninom, kao i svima dobro poznate palačinke ili tortilje.**

## **Sprječavanje nezgoda u domaćinstvu**

- Za dijete, čak i blaga opekotina ponekad može biti ozbiljna. Dok odrastaju, učite djecu da budu oprezna i da se čuvaju vreline kuhinjskih aparata.
- Ako se opečete, odmah pustite hladnu vodu na opekotinu i po potrebi pozovite doktora.

## **Montaža**

### **Prije prve upotrebe** \_\_\_\_\_

- Očistite tijelo aparata (1) i posudu za otkapavanje (2) (pratite upute iz poglavlja "Nakon upotrebe").
- Postavite bazu aparata na ravnu, stabilnu površinu, otpornu na toplotu.
- Ubacite posudu za otkapavanje (2) u aparat (1) - A.

### **Priključivanje u mrežu i prethodno zagrijavanje**

- Aparat postavite na ravnu, stabilnu, vatrostalnu površinu.
- Naspite malo ulja na ploče i prebrišite mekom krpicom.
- Podesite termostat priključnog konektora na mini.
- Spojite priključni konektor na aparat (3) a potom uključite kabal u glavnu utičnicu - B.
- Ukoliko je loše postavljen, sigurnosni sistem onemogućuje upotrebu aparata.
- Zagrijte aparat 10 minuta na poziciju 5.

**Nikada ne upotrebljavajte aparat "na prazno".**

**Pri prvoj upotrebi moguće je lagano ispuštanje mirisa i isparenja tokom par prvih minuta.**

**Isparenja iz kuhinje mogu biti opasna po životinje sa posebno osjetljivim respiratornim sistemom, kao što su ptice. Vlasnicima ptica savjetujemo da ih udalje iz kuhinje.**

**Koristite samo ploče dostavljene uz uređaj ili kupljene u ovlaštenom servisnom centru.**

# Pečenje

*Nakon prethodnog zagrijavanja, aparat je spreman za upotrebu.*

- Podesite termostat u željeni položaj.
- Ostavite da se peče ovisno o Vašem ukusu.
- **Thermo-Spot®** : Thermo-Spot® tačka postaje potpuno crvena kad dosegne optimalnu toplotu.

## Nakon upotrebe

- Postavite regulator toplote u min. položaj (zavisno od modela).
- Isključite kabal iz glavne utičnice a zatim izvadite priključni konektor iz aparata.
- Ostavite aparat da se ohladi.
- Očistite bazu aparata (1) i posudu za otkapavanje (2) pomoću spužve, tople vode i deterdženta za suđe - E.

## Odložite

- Aparat se može odlagati u vertikalnoj poziciji - G.



### Učestvujmo u zaštiti okoliša !

- ① Vaš aparat sadrži mnoge vrijedne materijale koji se mogu reciklirati i ponovo upotrijebiti.
- ➔ Odnesite ga na za to predviđeno mjesto!

**Nikad nemojte rezati direktno na aparatu.**

**Da biste očuvali oblogu ploče za pečenje, uvijek koristite plastičnu ili drvenu špatulu - D.**

**Nemojte postavljati kuhinjski pribor na površine za pečenje na aparatu.**

**Ne dodirujte metalne dijelove aparata dok je u upotrebi, jer su jako vrući.**

**Nakon završetka pripreme jela je aparat vruć, rukujte njime pažljivo.**

**Ne postavljajte vruću ploču pod vodu niti na lomljivu površinu.**

**Nemojte koristiti metalnu spužvu niti prašak za ribanje.**

**Baza aparata se može prati u mašini za suđe - C.**

**Priključni konektor nemojte prati u mašini za suđe.**

## بعد الإستعمال

- ضع الترموستات على موقع الحد الأدنى (حسب الموديل).
- افصل المقبس عن مأخذ التيار ثم افصل مقبس التوصيل عن المنتج.
- دع المنتج ليبرد.
- نظّف قاعدة المنتج (1) وصينية التنقيط (2) بواسطة اسفنجة، ماء ساخن وسائل تنظيف - E.

- لا تضع قدر "فوندو" تحت الماء ولا فوق سطح هش.
- مع تقدم الزمن ، سوف يتغير لون أطباق الشوي الغير لاصقة قليلاً - هذا أمر عادي.
- قاعدة المنتج آمنة للتنظيف في جلاية الصحون.
- لا يمكن وضع مقبس التوصيل في جلاية الصحون.

## تخزينه

- يمكن تخزين المنتج بوضع عمودي الشكل - G.

## حماية البيئة أولاً

- ① يحتوي هذا المنتج على الكثير من المواد القيّمة التي يمكن تصليحها أو إعادة تصنيعها.
- ♻️ يرجى إيداعه لدى المركز المدني لتجميع المهملات.



# التركيب

## قبل استعمال المنتج للمرة الأولى

- نظّف جسم المُنتج (1) وصينية التنقيط (2) (يُرجى اتباع الإرشادات في فقرة "بعد الإستعمال").
- ضع قاعدة المنتج على سطح مستوٍ ثابت ومقاوم للحرارة.
- أدخل صينية التنقيط (2) في المنتج (1) - A.

## التوصيل بالتيار والتسخين التمهيدي

- يوضع المنتج فوق سطح مستوٍ ثابت وضد الحرارة.
- اسكب قليلاً من الزيت على لوحة/لوحات الطهي، ثم امسحها بقطعة قماش ناعمة.
- اضبط ترموستات مقبس التوصيل الكهربائي على الحد الأدنى.
- أوصل مقبس التوصيل في مسامير السخّان في المنتج (3)، ثم أوصل السلك الكهربائي بمأخذ التيار B -
- إذا لم تُوضع الراح التسخين في مكانها الصحيح، يمنع نظام الأمان المنتج عن العمل.
- يُسخّن المنتج تمهيداً لمدة ١٠ دقائق على الموقع 5.
- استعمل فقط الأطباق المرفقة مع المنتج، أو المشتراة من مركز خدمة مُعتمد.

## الطهي

- بعد التسخين التمهيدي، يكون المنتج جاهزاً للإستعمال.
- اضبط الترموستات على الموقع الذي تريده.
- اترك الطعام ليُطهى حسب المذاق الذي تُفضل.
- علامة "Thermo-Spot" (تيرموسبوت) : تتحول علامة (تيرموسبوت) إلى اللون الأحمر القاني عندما يسخن المنتج.
- لا تُقَطّع الطعام مباشرة على المنتج.
- استعمل دائماً سباتولا بلاستيكية أو خشبية للحفاظ على الطبقة الغير لاصقة لقدر "فوندو".
- لا تلمس الطلاء الغير لاصق بأطراف شوكة معدنية D -
- لا تضع أدوات وأنية الطهي على أماكن الطهي في المنتج.
- لا تلمس الأجزاء المعدنية من المنتج ألباق الشوي، سلك الدعم لأنها تكون ساخنة جداً.
- عند نهاية الإستعمال، يكون المنتج حار جداً؛ تناوله بحرص شديد.

• يمكن أن يُستعمل هذا المنتج بواسطة الأطفال بسن الثامنة وما فوق، وكذلك الأشخاص الذين يعانون من النقص في قواهم الفيزيائية، الحسية والعقلية، أو نقصاً في المعرفة، بشرط أن يمنحوا الرقابة أو التدريب على استعمال هذا المنتج بأسلوب آمن، وأن يدركوا المخاطر الكامنة من الإستعمال الخاطيء. يجب أن لا يُترك الأطفال يلعبون بالمنتج. يجب أن لا تترك عمليات التنظيف والصيانة بعهدة الأطفال، ما لم يكونوا فوق سن الثامنة من عمرهم، وتحت الرقابة.

• يرجى إبقاء المنتج والسلك الكهربائي التابع له بعيداً عن متناول الأطفال الذين تقل أعمارهم عن سن الثامنة.

شكراً لشرائك هذا المنتج، الذي صُمم خصيصاً للإستعمال المنزلي فقط. يرجى قراءة التعليمات في هذه النشرة بعناية والإحتفاظ بها في متناول اليد. تتبع تيفال سياسة البحث والتطوير لمنتجاتها باستمرار وقد تقوم بتعديل هذه المنتجات بدون إشعار مسبق.

بلانشا، مُنتج تتوفر فيه مجموعة عريضة من الإستعمالات المتعددة: فبالإضافة إلى المشاوي المختلفة التي يمكن طهيها خالية من الدهون، فهو أيضاً منتج مثالي للوصفات الخاصة مثل الطبق الياباني "تبانياكي" أو الفطور الأمريكي بالبيض المقلي، وكذلك بالنسبة لأنواع البانكيك ورقائق المعجنات المعروفة.

## تجنباً للحوادث المنزلية

- قد تكون الحروق البسيطة بالنسبة للأطفال شيئاً خطيراً. ولذلك، يجب أن يتعلم الأطفال، في مراحل نموهم، الحرص أثناء التعامل مع الأجهزة الكهربائية الساخنة في المطبخ.
- إذا حصل أي حادث، اغسل مكان الحرق فوراً بالماء البارد، واستدع الطبيب إذا لزم الأمر.

- أوصل المنتج دائماً في مقبس كهربائي مؤرّض.
- اضبط مرور السلك الكهربائي بعناية، في حال استعمال وصلة كهربائية أو لا ، وبحيث لا يتعارض مع مرور الأشخاص أو يعرقل سيرهم حول الطاولة.
- إذا كان السلك الكهربائي تالفاً، يجب استبداله بواسطة المصنّع أو بواسطة مركز الخدمة لدى الوكيل المعتمد، أو بواسطة شخص لديه الكفاءة للقيام بهذا العمل تجنباً للأخطار.
- لم يعد هذا المنتج لكي يعمل بواسطة مؤقت خارجي أو بواسطة نظام التشغيل عن بعد.
- تأكد من أن قوة التيار عندك تتناسب مع قوة المنتج المذكورة على قعر المنتج.
- لا يمكن استعمال موصل آخر غير الأصلي.
- لا تضع رقائق الألمينيوم أو أية مواد أخرى مشابهة بين اللوحة أو الشواية وبين الطعام المعد للتهي.
- لا تضع رقائق الألمينيوم أو أي شيء آخر بين الشبكة والطعام الذي تطهيه.
- لا تضع أواني الطهي لتسخينها فوق المنتج.
- لا تغمر المنتج ، لوحة التحكم أو السلك الكهربائي بالماء.
- يجب فصل الموصل الكهربائي قبل تنظيف المنتج كما يجب تجفيف مدخل الموصل الكهربائي قبل استعمال المنتج مرة ثانية.

- لا تترك المنتج دون عناية إن لم يكن قيد الإستعمال.
- لم يعد هذا المنتج للإستعمال بواسطة أشخاص (بمن فيهم الأطفال) ممن لا يتمتعون بالقدرة الجسدية، أو بالإمكانات العقلية، أو إذا كانوا يعانون من القصور أو النقص في الخبرة أو المعرفة، ما لم يكونوا تحت رعاية شخص لديه المعرفة التامة والدراية في استعمال هذا المنتج، من أجل سلامتهم. يجب مراقبة الأطفال والتأكد دائماً أنهم لا يتخذون من المنتج مجالاً للعب.
- قد تكون أسطح المنتج الظاهرة ذات حرارة عالية أثناء تشغيله.
- انزع مواد التغليف، الملصقات والملحقات من داخل وخارج المنتج.
- مدد السلك الكهربائي الى آخره.
- إذا استعمل المنتج في وسط الطارلة، يرجى إبقاؤه بعيداً عن متناول الأطفال.
- لكي تجنّب المنتج الحرارة المفرطة، لا تضعه في زاوية أو بمواجهة جدار.
- لا تضع المنتج مباشرة على الأسطح الهشة (طاولة زجاجية، مفرش طاولة، أثاث الموبيليا ..). كما يرجى تجنب وضع المنتج على سطح ناعم مثل مفرش أطقم الشاي.
- في حال لزم الأمر، يرجى استعمال وصلة كهربائية مؤرّضة ذات سلك كهربائي لا يقل قطره عن قطر السلك التابع للمنتج.



## إرشاقات السلامة

- من أجل سلامتك، يخضع هذا المنتج لجميع الأحكام والمعايير (قانون التيار الكهربائي المنخفض، قانون التوافقية الكهرومغناطيسية، قوانين المواد ذات الصلة بالطعام، قوانين البيئة....).
- صُمم هذا المنتج للإستعمال في المنازل فقط ، ولم يُصمّم للإستعمال في الأماكن والأحوال المُدرجة أدناه، وتسقط الضمانة في حال تم استعمال المنتج في الأماكن التالية:
  - المطابخ المُخصصة للموظفين ، المحلات التجارية، المكاتب وأماكن العمل المُشابهة الأخرى؛
  - المزارع؛
  - في الفنادق بواسطة النزلاء، في الفنادق الشعبية والأماكن المُشابهة؛
  - في صالات الإستقبال وتقديم الفطور.
- لا تترك المنتج غير مراقب أثناء الإستعمال.
- إن المواد الغذائية الصلبة منها والسائلة التي تلامس الأجزاء التي تحمل الشعار ~~X~~ يحظر تناولها.
- تُطبق هذه التعليمات عملياً على كل الموديلات بحسب الملحقات المرفقة مع المنتج.

۳ له صورتی که دستگاه حاوی روغن باشد،  
از جابجائی آن خودداری نمایید.

## پس از استفاده

- ترموستات را در وضعیت می نیمم قرار دهید (برحسب مدل).
- سیم را از پریز اصلی جدا نمائید و سپس پلاگین اتصال را از دستگاه جدا نمائید.
- منتظر باشید تا سرد شود.
- پایه دستگاه (1) و سینی چکه (2) را بایک اسفنج، آب داغ و مایع ظرفشویی تمیز نمائید - E.
- از قرار دادن بشقاب داغ بر روی سطوح شکننده و یا زیر آب اکیدا خودداری نمائید.
- از پارچه فلزی و خشن یا پودر زبر استفاده نشود.
- پایه دستگاه قابل شستشو در ماشین ظرفشویی میباشد.
- پلاگین اتصال، قابل شستشو در ماشین ظرفشویی نمیشود.

## نگهداری

- این محصول میتواند در وضعیت عمودی انبار شود - G.

## حفاظت از محیط زیست در درجه اول!

① دستگاه شما شامل مواد ذیقیمتیست که امکان احیاء یا بازیافت آنها وجود دارد.  
② وسیله برقی را در نقاط مخصوص جمع آوری قرار دهید.



## نصب دستگاه

قبل از استفاده از وسیله برای اولین بار

- بدنه دستگاه (1) و سینی چکه (2) را تمیز کنید (طبق دستورات ذکر شده در قسمت "پس از استفاده" عمل نمائید).
- پایه دستگاه را بر روی سطحی صاف، ثابت، مقاوم در برابر حرارت قرار دهید.
- سینی چکه (2) را داخل دستگاه (1) قرار دهید - A.

## اتصال و مرحله پیش گرمکن

- دستگاه را روی سطح صاف، ثابت و مقاوم در برابر حرارت قرار دهید.
- قبل از اولین استفاده، بشقاب را بشوئید، کمی روغن روی بشقاب (ها) ریخته و با پارچه نرم خشک کنید.
- ترموستات پلاگین اتصال را بر روی mini تنظیم نمائید.
- پلاگین اتصال را داخل سوزن های المنت (3) دستگاه نمائید و سپس سیم را به پریز اصلی وصل نمائید - B.
- إذا لم توضع الواح التسخين في مكانها الصحيح، يمنع نظام الأمان المنتج عن العمل.
- بر روی وضعیت 5، به مدت 10 دقیقه دستگاه را گرم کنید.

## پخت

- بعد از مرحله پیش گرمکن، دستگاه برای استفاده آماده است.
- ترموستات را بر روی درجه حرارت انتخابی تنظیم نمائید.
- بر طبق ذائقه خود مواد را بپزید.
- ترموسپات "Thermo-Spot": علامت ترموسپات "Thermo-Spot" هنگام داغ شدن کاملاً قرمز میگردد.
- هیچگاه مواد را مستقیماً بر روی دستگاه برش ندهید.
- همیشه از کفگیر چوبی یا پلاستیکی استفاده نموده تا از آسیب به ظرف پخت اجتناب شود - D.
- وسایل آشپزی را روی سطوح پخت دستگاه قرار ندهید.
- چون دستگاه در زمان گرم شدن یا فعالیت بسیار داغ است، از دست زدن به قسمت های فلزی آن بپرهیزید.

- رابط باید قبل از تمیزشدن دستگاه جدا شود و ورودی دستگاه قبل از استفاده مجدد خشک شود.
- این دستگاه جهت کودکان 8 سال به بالا و افرادی که دارای نارسائی های جسمی، فکری و روانی میباشند و نیز اشخاص بدون تجربه و آگاهی، چنانچه تحت نظارت فردی که مسئول مراقبت و ایمنی آنها بوده و دستورات لازم جهت استفاده از دستگاه در شرایط ایمنی را به آنها داده باشد و از خطرات آن آگاهی داشته باشند، قابل استفاده میباشد. مراقب کودکان باشید تا از دستگاه به عنوان وسیله بازی استفاده نکنند. تمیز کردن و تعمیرات مصرف کننده نباید توسط کودکان زیر 8 سال و بدون مراقبت انجام گیرد.
- دستگاه و سیم آن را از دسترس کودکان زیر 8 سال دور نگه دارید.

از خرید این وسیله بمنظور مصرف خانگی متشکریم. توصیه های موجود در کتابچه را با دقت مطالعه نموده و در دسترس نگهدارید.

شرکت ما با تحقیق و توسعه مداوم، میتواند بدون اطلاع قبلی به اصلاح محصولات بپردازد.

پلانچای شما دستگاهی میباشد با طیف گسترده ای از کاربردها: میتوانید انواع کبابهای مخلوط سالم و خوش طعم را بدون روغن تهیه نمایید، همچنین پلانچای شما ایده آل جهت تهیه غذاهای مخصوص نیز میباشد همانند غذای ژاپنی تیانیاکای یا صبحانه به روش آمریکایی با تخم مرغ نیمرو، و یا پن کیکهای مشهور یا تورتیلاها.

### پیشگیری از حوادث در خانه

- برای یک کودک حتی یک سوختگی سطحی میتواند خطر جدی داشته باشد. در سالهای رشد، به کودکان خود آموزش دهید مراقب وسایل داغ آشپزخانه باشند.
- در زمان وقوع حادثه، محل سوختگی را فوراً با آب سرد شستشو داده و در صورت لزوم به پزشک مراجعه کنید.

- رابط با اندازه مشابه پریز زمینی مطمئن شوید؛ احتیاط لازم برای اجتناب از راه رفتن بر روی آن رعایت شود.
- در همه حال دستگاه را به پریز سه شاخه وصل کنید.
  - چه از سیم رابط استفاده کنید یا خیر، وضعیت سیم برق را با دقت جاسازی کنید. بدین ترتیب مهمانان براحتی به دور میز و بدون برخورد به سیم، حرکت خواهند کرد.
  - در صورت خراب شدن سیم منبع، باید با یک سیم یا یک مجموعه خاص توسط تولیدکننده یا خدمات پس از فروش جایگزین شود.
  - این دستگاه نمی تواند با استفاده از یک ساعت خارجی یا سیستم کنترل از راه دور کار کند.
  - از تطابق منبع برق رسانی با شدت جریان برق و ولتاژ مندرج در زیر دستگاه مطمئن شوید.
  - فقط رابط مناسب باید استفاده شود.
  - از فویل آلومینیومی یا سایر اشیاء در بین ظرف یا سیخ و غذای پخته شده خودداری نمایید.
  - از خارج کردن سینی جمع کننده چربی در حین پخت خودداری گردد. در صورت پر شدن سینی جمع کننده چربی در حین پخت: دستگاه را قبل از تخلیه، برای سرد شدن رها کنید.
  - از فرو بردن دستگاه، صفحه کنترل یا سیم برق در آب خودداری کنید.

- وسیله شما بکار برده میشود.
- در زمان استفاده از وسیله یا اتصال آن به برق، هرگز آنرا بدون مراقبت رها نکنید.
- از استفاده این وسیله توسط افرادی (شامل کودکان) با توانائی کم جسمانی، حسی و روانی یا نداشتن تجربه و دانش کافی باید اجتناب شود، مگر آنکه کاربرد آن با نظارت و آموزش فرد مسئول و محافظ آنان انجام گیرد. با نظارت بر کودکان، میتوان از بازی نکردن آنها با وسیله مطمئن شد.
- حرارت بدنه دستگاه در زمان استفاده افزایش می یابد.
- کلیه مواد بسته بندی، برچسبها و ابزار جانبی را از بیرون و درون دستگاه خارج نمائید.
- سیم برق را کاملا باز کنید.
- در صورتیکه دستگاه در وسط میز استفاده میشود، دور از دسترس کودکان نگهدارید.
- برای جلوگیری از گرم شدن بیش از حد دستگاه، آنرا در گوشه یا مقابل دیوار قرار ندهید.
- از قرار دادن دستگاه بطور مستقیم روی سطح شکننده (میز شیشه ای، رومیزی، مبلمان ورنی) اکیدا خودداری شود. از استفاده از دستگاه روی سطح نرم مانند حوله آشپزخانه اجتناب کنید.
- در صورتیکه از سیم رابط استفاده شود : از انتخاب سیم

# فارسی

## حفاظت‌های مهم :

- برای حفظ ایمنی شما، این محصول از استاندارد و قوانین قابل اجرا (مانند کاربرد ولتاژ پائین، تطابق الکترومغناطیسی، استفاده از مصالح مناسب در تماس با مواد غذایی، محیط زیست، ...) برخوردار است.
- این دستگاه صرفاً "بمنظور استفاده خانگی طراحی شده است.
- این وسیله جهت استفاده در موارد ذیل طراحی نشده و در صورت استفاده، گارانتی قابل اجرا نخواهد بود:
  - آشپزخانه کارکنان در مغازه، دفتر کار و سایر محیط‌های کار
  - خانه در مزرعه
  - استفاده توسط مشتریان در هتل، متل و سایر مکانهای مسکونی
  - محیط تختخواب و صرف صبحانه.
- هرگز دستگاه را در زمان استفاده، بدون مراقبت رها نکنید.
- از مصرف هرگونه مواد غذایی مایع یا جامد، پس از تماس با قسمت‌هایی که با علامت ~~X~~ مشخص شده اند، اکیداً اجتناب نمایید.
- این توصیه‌ها برای هر مدلی از ابزارهای موجود در

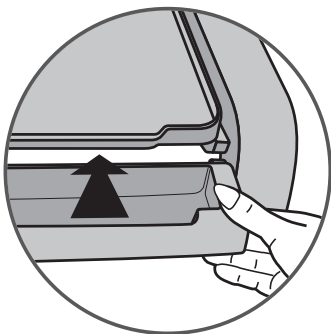

A

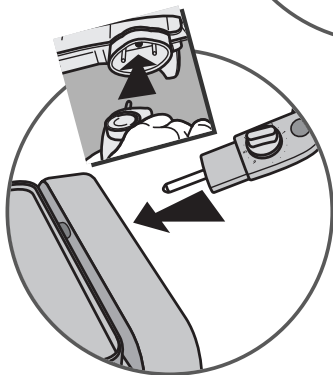

B

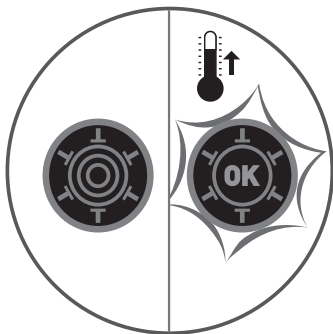

C1

C2

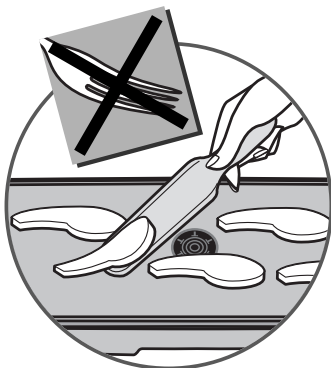

D





E



F

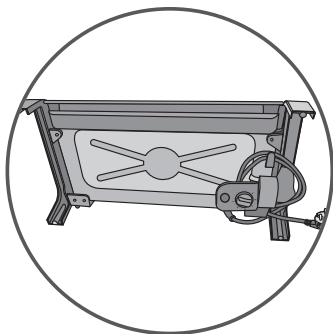

G

<b>FR</b>	4 - 9
<b>NL</b>	10 - 15
<b>DE</b>	16 - 23
<b>IT</b>	24 - 29
<b>ES</b>	30 - 35
<b>PT</b>	36 - 41
<b>EN</b>	42 - 47
<b>EL</b>	48 - 53
<b>CS</b>	54 - 55
<b>SK</b>	60 - 65
<b>HU</b>	66 - 71
<b>TR</b>	72 - 77
<b>BG</b>	78 - 83
<b>HR</b>	84 - 89
<b>SL</b>	90 - 95
<b>RO</b>	96 - 101
<b>BS</b>	102 - 107
<b>AR</b>	108 - 113
<b>FA</b>	114 - 119