

# INSTRUCTION MANUAL



## MILK FROTHER



MODEL 300100RJP

PLEASE READ THIS INSTRUCTION MANUAL CAREFULLY BEFORE  
OPERATING YOUR PRODUCT AND RETAIN IT FOR FUTURE USE



# CONTENTS

---

**GB** ..... 01-07

**ES** ..... 08-14

**PL** ..... 15-21

**IT** ..... 22-28

**DE** ..... 29-35

**NL** ..... 36-42

**FR** ..... 43-49

**PT** ..... 50-56

## IMPORTANT SAFETY INFORMATION

1. **WARNING:** This appliance must be earthed.
2. **Danger of short-circuiting!** Do not immerse the appliance in water or other liquids.
3. Never operate the appliance if it, its plug, or its cord are damaged.
4. Do not place the appliance on a polished wood surface as it could damage the wood.
5. Never touch live elements of the appliance.
6. Only operate the appliance by connecting it to a professionally installed socket that supplies the correct voltage.
7. Do not use extension cables.
8. Do not allow the cord to hang over the edge of a table or countertop or to touch a hot surface. Do not remove the plug from the socket with wet hands.
9. Unplug the appliance after each use, when the appliance is not in use, or prior to cleaning/changing the accessories.
10. Do not touch the metal parts of the appliance, the holder, or its casing when the appliance is in operation as this may cause burns.
11. Do not operate the appliance if its cord or plug is damaged. If the supply cord is damaged, it must be replaced by the



manufacturer, its service agent, or similarly qualified persons to avoid hazards.

12. The appliance is suitable for use by children aged 8 years and above and persons with reduced physical, sensory or mental capabilities or lack of experience and knowledge only if they are supervised or instructed in the use of the appliance and its related safety hazards. Children must not play with the appliance. Cleaning and user maintenance must not be undertaken by children unless they are 8 years or above and supervised.
13. Children should be supervised to ensure they do not play with the appliance.
14. Do not use the appliance outdoors.
15. Do not operate the appliance when it is empty.
16. Never leave the appliance unattended when in operation.
17. Risk of injury! Never touch the rotating parts of the appliance.
18. When filling the appliance, do not exceed the maximum capacity limit of the appliance as this may cause it to overflow when in operation.
19. The appliance is intended to be used only in conjunction with the base unit provided.
20. Never operate the appliance on an uneven

surface.

21. Should the appliance catch fire, use only a fire blanket to extinguish the flames.
22. The appliance is not designed for commercial or industrial use. It is for household use only.
23. Do not insert any objects and/or fingers into the appliance apertures.
24. Disable the appliance prior to disposal, cut off the cord and take the appliance and its associated parts to an official refuse site.

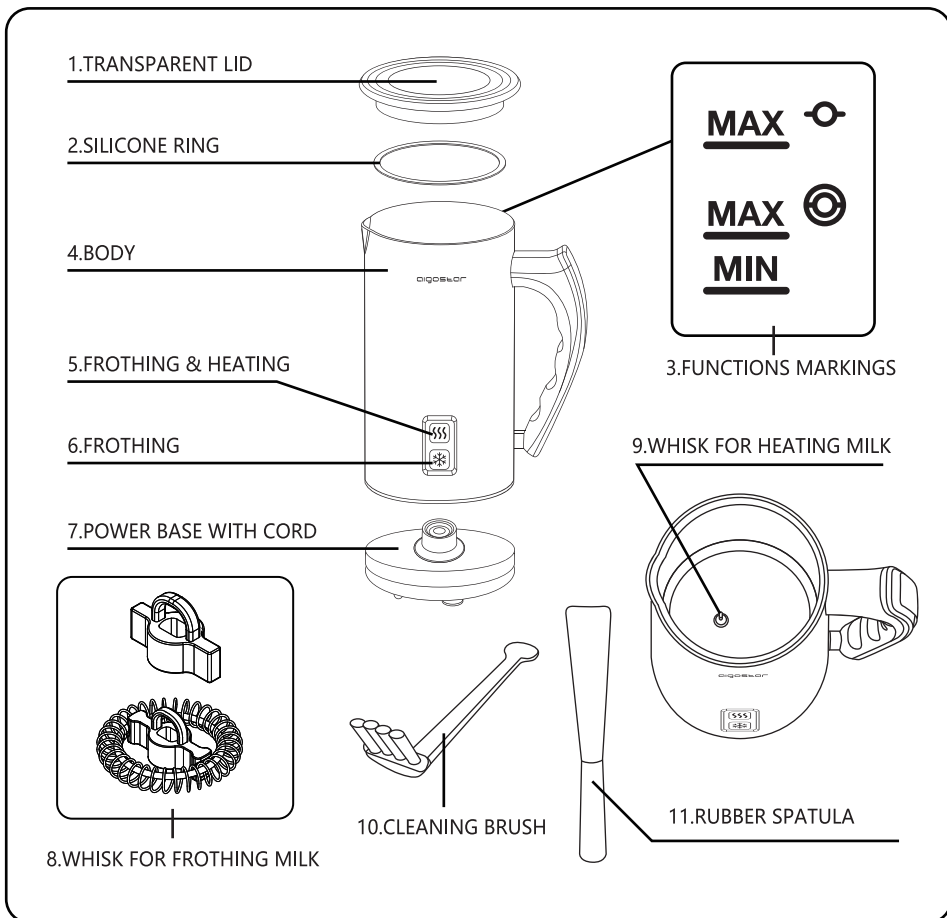

# OVERVIEW OF THE COMPONENTS



## SPECIFICATIONS

Model No.	300100RJP
Voltage	220-240 V ~
Rated Frequency	50/60Hz
Power	500 W
Product Dimensions	L153*W108*H190 mm

## OVERVIEW OF THE COMPONENTS

Whisk	Function	Max. capacity	Min. capacity	Time
	Frothing(cold milk)	115 ml	100ml	60-65 s
	Frothing & Heating	115 ml	100ml	75-115 s
	Heating (a small amountof froth)	240 ml	/	130-170 s

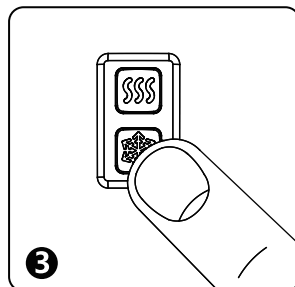
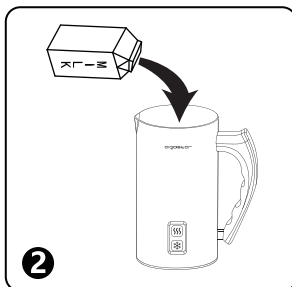
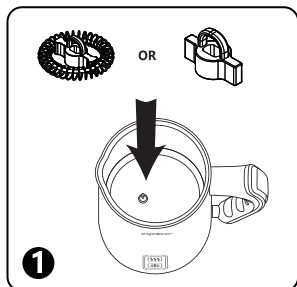

1. Choose the appropriate whisk and place it inside the pitcher. (Refer to the **Function** column above.)

2. Pour the milk into the pitcher according to the different function markings. (Refer to the **Max. capacity** column above.)

3. Operating the appliance:

- 1) Frothing & Heating/Heating: Push the top button. The red indicator light will come on. After the frothing and heating or heating process is complete, the indicator light will flash for 30 seconds.
- 2) Frothing (cold milk): Push the bottom button. The blue indicator light will come on. After 65 seconds, the appliance will have finished frothing the milk. The indicator light will then flash for 30 seconds.

**NOTE** If some of the milk froth sticks to the bottom of the pitcher, scrape it out using the rubber spatula provided.

## TIPS

Here are some handy tips to help you get the most out of your milk frother:

1. Use your frother to froth or heat the milk for your coffee or hot chocolate. Prepare your coffee or hot chocolate while your milk is heating/frothing and then add the milk immediately for a warm, rich drink.
2. Use whole milk (fat content >3.0%) for best results.
3. This frother can be used to froth cold milk but it does not cool the milk. When the appliance is operating on the frothing function, the temperature

of the milk will remain the same as when it was added to the pitcher.

4. When the appliance is used to heat milk, the milk will heat to approximately 60–70°C. This is the ideal temperature for coffee as it will not impair the flavor of your coffee and will allow you to drink your beverage immediately.

5. Keep the whisks in a safe place. They are small and easy to lose.

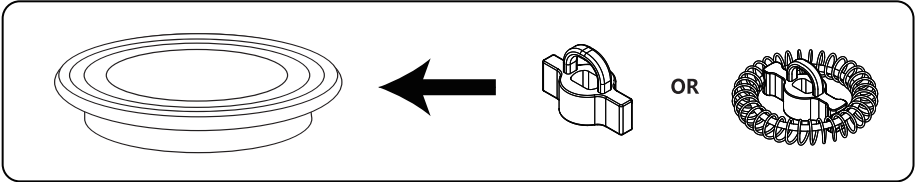

6. After frothing or heating, allow the thermostat to reset for 2 minutes before the next use. To shorten this wait time, rinse with water and wipe dry after each use.

7. The frother is intended to heat and froth milk. Please do not add flavorings, coffee granules, or hot chocolate powder to the pitcher.

8. Use the following **servicing suggestions** to create a variety of different drinks:

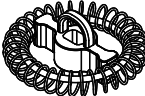
<p>WITH HOT MILK</p> 	<p><b>Cappuccino</b> 1/3 espresso shot. 2/3 heated milk. Stir.</p>	<p><b>Hot chocolate</b> Pour heated milk into a mug. Add chocolate powder and stir.</p>	<p><b>Instant milky coffee</b> Add instant coffee granules to a mug. Add hot milk and stir.</p>
<p>WITH FROTHED MILK</p> 	<p><b>Cappuccino</b> 1/3 espresso shot. 2/3 frothed milk. Top with cocoa powder.</p>	<p><b>Latte macchiato</b> Pour frothed milk into a tall glass. Add the espresso carefully down the side of the glass.</p>	<p><b>Instant frothy coffee</b> Add instant coffee granules to a mug. Add frothed milk and stir.</p>

## CLEANING AND STORAGE

1. Remove the pitcher from the power base prior to cleaning. Never immerse the pitcher or the base in water. Do not place either element in the dishwasher.
2. THE PITCHER: Clean immediately after each use. Flush and clean the sides of the pitcher with warm soapy water and a non-abrasive cloth. Then, dry with a soft cloth. The pitcher is NOT dishwasher-safe.
3. THE LID: Separate the lid and the silicone ring from the pitcher. Wash them both with water.
4. THE CASING: Clean with a soft cloth. Never use harsh cleaning agents or stiff nylon or metal brushes as these may damage the stainless steel surface! Never clean the casing with metal or abrasive objects.

5. THE WHISKS: Remove the whisk from the pitcher. Wash with warm water. Dry and store in a safe place.
6. If you are not planning on using the appliance for a while, wipe it clean and keep it in a dry place to avoid humidity damage.

## DISPOSAL

### Correct disposal of this product



Please dispose of the packaging according to your local waste regulations.

Cardboard and paper are categorized as "recovered paper;" foil can often be recycled through recyclable resource collection. This product should never be disposed of with normal household waste. It must be delivered to a collection point for the recycling of electrical and electronic goods. This is indicated by the symbol of a dustbin with a cross over it on the product, in the instruction manual, or on the packaging. Ask your local refuse center about disposal options. The appliance materials are reusable according to their labelling. By reusing, recycling, or upcycling old appliances, you are making an important contribution to protecting our environment. Please ask your local government for information on a suitable disposal point (e.g. a municipal appliance collection point) to ensure you dispose of the appliance in an environmentally friendly way.

WARRANTY: 2 YEARS

## INSTRUCCIONES DE SEGURIDAD

---

---

1. **ATENCIÓN:** Este aparato debe tener una conexión a tierra.
2. ¡Peligro de cortocircuito! No sumerja el aparato en agua u otros líquidos.
3. No utilice el aparato si el cable o el enchufe están dañados.
4. No coloque el aparato sobre una superficie de madera pulida, ya que podría dañar la madera.
5. No toque las piezas conductoras del aparato.
6. Enchufe el aparato a una toma de corriente instalada por un profesional y que tenga la tensión adecuada.
7. No utilice cables alargadores.
8. No deje que el cable eléctrico cuelgue del borde de la mesa ni toque superficies calientes. No desenchufe el cable con las manos húmedas.
9. Desenchufe el aparato de la corriente eléctrica cuando no vaya a usarlo, antes de lavarlo y antes de montar o desmontar algún accesorio.
10. Nunca toque las partes metálicas del aparato ni de la base mientras esté en funcionamiento, ya que podría quemarse.
11. No use el aparato si el cable eléctrico está

dañado, o si el aparato no funciona correctamente. Llévelo a un centro autorizado para que un técnico cualificado lo examinen y reparen.

12. Este aparato no debe ser utilizado por niños menores de 8 años ni por personas con capacidades físicas, sensoriales o mentales reducidas, o que carezcan de experiencia o conocimiento sobre el manejo de estos dispositivos, a menos que estén bajo supervisión de una persona responsable y sean conscientes de los posibles riesgos. No deje que los niños jueguen con este aparato. No deje que los niños menores de 8 años lleven a cabo tareas de limpieza o mantenimiento sin estar bajo supervisión de un adulto responsable.
13. Vigile los niños para asegurarse de que no jueguen con el aparato.
14. No utilice el aparato al aire libre.
15. No utilice el aparato en vacío.
16. No deje el aparato sin supervisión cuando esté en funcionamiento.
17. ¡Riesgo de lesión! Nunca toque las partes en movimiento del aparato.
18. Cuando llene el aparato, no sobrepase las marcas de llenado máximo del aparato, para evitar que se derramen los líquidos.
19. Este aparato está diseñado para utilizarse



únicamente junto con la base incluida.

20. Nunca utilice el aparato sobre una superficie inestable.
21. Si el aparato se incendiara, utilice una manta ignífuga para apagar las llamas.
22. Este aparato no está diseñado para un uso comercial o industrial. Está diseñado para un uso doméstico únicamente.
23. Nunca introduzca objetos ni los dedos en las aperturas del aparato.
24. Desmonte el aparato antes de desecharlo, corte el cable y lleve el aparato y sus accesorios a un centro de reciclaje.

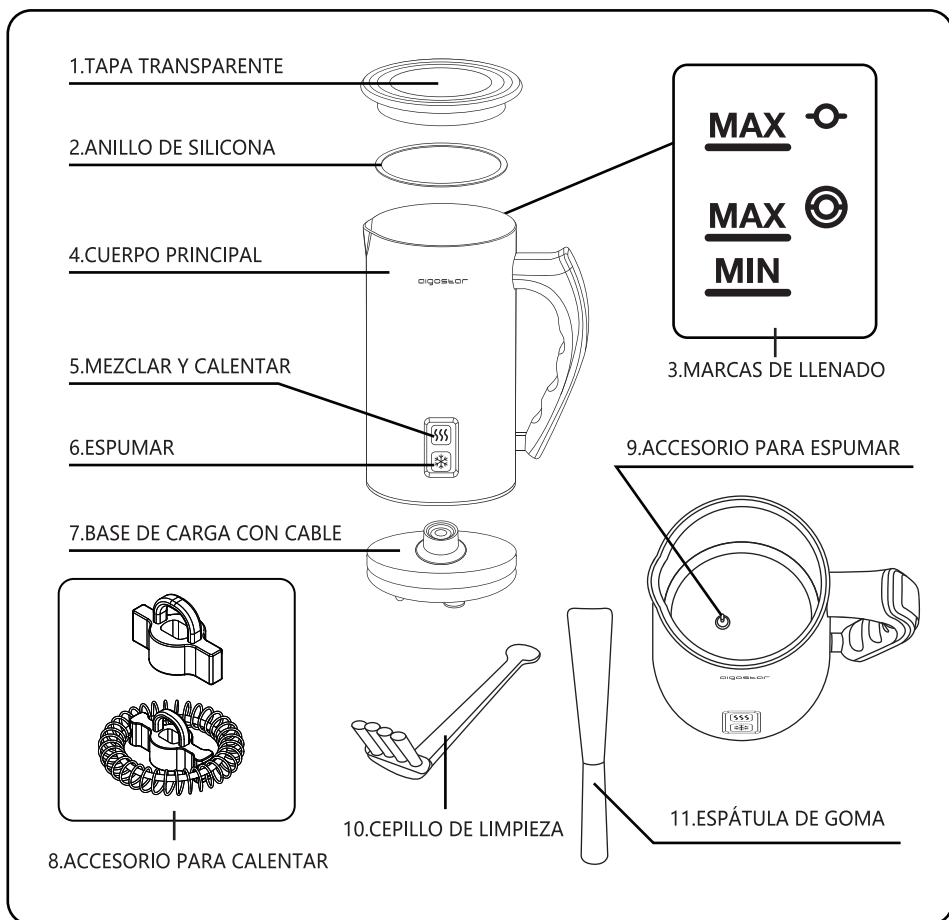

# IDENTIFICACIÓN DE LAS PARTES



## ESPECIFICACIONES TÉCNICAS

Modelo nº	300100RJP
Tensión	220-240 V ~
Frecuencia nominal	50/60Hz
Potencia	500 W
Dimensiones	Largo 153 x Ancho 108 x Alto 190 mm

# INSTRUCCIONES DE USO

Accesorio	Función	Capacidad Max.	Capacidad Min.	Tiempo
	Espumar (leche fría)	115 ml	100ml	60-65 s
	Espumar & Calentar	115 ml	100ml	75-115 s
	Calentar (y formar una pequeña cantidad de espuma)	240 ml	/	130-170 s

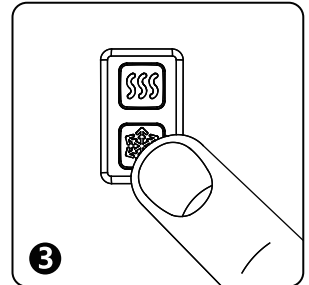
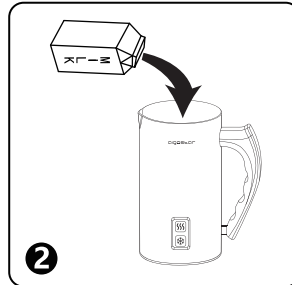
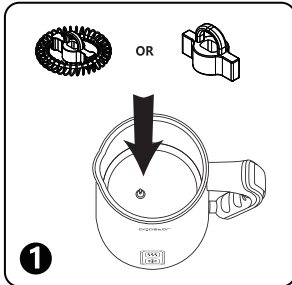

1. Elija el accesorio adecuado y colóquelo en el interior de la jarra. (Consulte la columna de **Funciones** de la sección anterior).
2. Vierta la leche en la jarra según indican las marcas de llenado. (Consulte la columna de **Capacidad Max.** de la sección anterior).
3. Funcionamiento del producto:

- 1) Espumar & calentar la leche/Calentar la leche: Presione el botón superior. Se encenderá el indicador luminoso rojo. Una vez se haya completado el proceso de espumar y calentar la leche o de calentar la leche, el indicador luminoso parpadeará durante 30 segundos.
- 2) Espumar (leche fría): Pulse el botón inferior. Se encenderá el indicador luminoso azul. Tras 65 segundos, el aparato habrá terminado de espumar la leche. El indicador luminoso parpadeará durante 30 segundos.

**NOTA** Si quedan restos de leche adheridos a la jarra, despéguelos con la espátula de goma incluida.

## CONSEJOS PRÁCTICOS

Aquí encontrará algunos consejos prácticos para aprovechar al máximo de su espumador de leche:

1. Use el espumador de leche para espumar o calentar la leche para su café o chocolate caliente. Prepare el café o el chocolate caliente mientras la leche está en el espumador de leche y añada la leche a su bebida en cuanto el proceso haya terminado.
2. Use leche entera (contenido de grasa superior a 30%) para mejores

resultados.

3. Puede utilizar este aparato para espumar leche fría, pero no es posible enfriar la leche. En este modo, la temperatura de la leche permanecerá la misma que cuando la añadió a la jarra.
4. Cuando utilice este aparato para calentar leche, la leche se calentará a aproximadamente 60-70 °C. Esta es la temperatura ideal para el café, ya que no interferirá en el sabor del café y le permitirá disfrutar de su bebida inmediatamente.
5. Guarde los accesorios en un sitio seguro, ya que son pequeños y se pierden fácilmente.

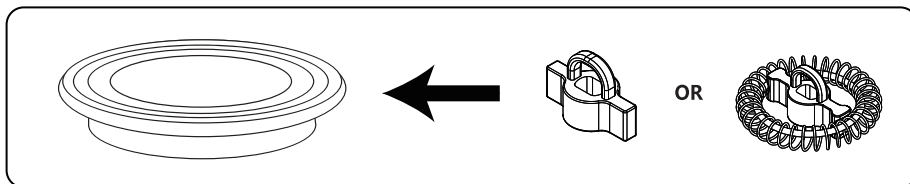

6. Tras espumar o calentar la leche, deje que el termostato se enfríe durante 2 minutos antes de utilizarlo de nuevo. Para acelerar el proceso, enjuague la jarra con agua fría y séquela tras cada uso.
7. Este aparato está diseñado para calentar y espumar leche. No añada condimentos, granos de café o chocolate caliente en polvo a la jarra.
8. Consulte la siguiente **tabla de sugerencias** para preparar diferentes bebidas:

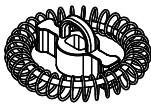
<p>CON LECHE CALIENTE</p> 	<p><b>Caffe latte</b></p> <p>1/3 vaso de espresso. 2/3 leche caliente. Remover.</p>	<p><b>Chocolate caliente</b></p> <p>Vierta la leche caliente en una taza. Añada el polvo de chocolate y mézclelo bien.</p>	<p><b>Café con leche instantáneo</b></p> <p>Añada el café instantáneo granulado a una taza. Añada la leche caliente y mézclelo bien.</p>
<p>CON ESPUMA DE LECHE</p> 	<p><b>Cappuccino</b></p> <p>1/3 vaso de espresso. 2/3 espuma de leche. Espolvoree cacao en polvo por encima</p>	<p><b>Latte macchiato</b></p> <p>Vierta la espuma de leche en un vaso alto. Añada el café solo con cuidado por un lado del vaso.</p>	<p><b>Café instantáneo con espuma</b></p> <p>Añada el café instantáneo granulado a una taza. Añada la espuma de leche y mézclelo bien.</p>

## LIMPIEZA Y MANTENIMIENTO

1. Retire la jarra de la base de carga antes de lavarla. Nunca sumerja la jarra ni la base en agua. No lave la jarra en el lavavajillas.
2. LA JARRA: Lave la jarra inmediatamente tras cada uso. Lave los lados de la jarra con agua templada con jabón y con un trapo no abrasivo. Séquela con un trapo suave. NO lave la jarra en el lavavajillas.
3. LA TAPA: Separe la tapa y el anillo de silicona de la jarra y lávelos con agua.

- 4.LA CARCASA: Lave el exterior del aparato con un trapo suave. No utilice productos de limpieza abrasivos ni cepillos metálicos, ya que podrían dañar la superficie de acero inoxidable. No lave la carcasa con objetos metálicos o abrasivos.
- 5.LOS ACCESORIOS: Retire los accesorios de la jarra y lávelos con agua templada. Séquelos y almacénelos en un lugar seguro.
- 6 Si no va a utilizar el aparato durante un tiempo, lávelo y guárdelo en un lugar seco para protegerlo de la humedad.

## ELIMINACIÓN DEL PRODUCTO

Correcta eliminación del producto	
	<p>Deposite el embalaje del producto siguiendo las normas de reciclado de su localidad.</p> <p>El cartón y el papel se consideran “papel reutilizado” , el papel de aluminio puede reciclarse en algunas ocasiones. Debido a los componentes electrónicos de este producto, no debe desecharse junto con los residuos domésticos no clasificados al final de su vida útil. Esto se indica mediante el símbolo del contenedor con una cruz sobre él en el embalaje. Lleve este aparato a un punto de recogida especial para el reciclaje de equipos electrónicos. Los materiales del aparato pueden reutilizarse. Al asegurarse de depositar el aparato en un lugar autorizado, estará contribuyendo a proteger el medio ambiente y la salud humana de posibles daños que podrían ocasionarse en el caso contrario. Para más información sobre el tratamiento y reciclaje de este producto, contacte con el punto limpio de su localidad.</p>

Garantía: 2 años cuyo origen de defecto sea un defecto de fabricación.

# WAŻNE INSTRUKCJE DOTYCZĄCE BEZPIECZEŃSTWA

---

---

1. OSTRZEŻENIE: To urządzenie musi być uziemione.
2. Niebezpieczeństwo zwarcia! Nie zanurzaj urządzenia w wodzie ani innych cieczach.
3. Nigdy nie używaj urządzenia, jeśli jego wtyczka lub przewód zasilający są uszkodzone.
4. Nie stawiaj urządzenia na polerowanej powierzchni drewnianej, ponieważ może to uszkodzić drewnianą powierzchnię.
5. Nigdy nie dotykaj elementów urządzenia pod napięciem.
6. Obsługuj urządzenie tylko, gdy jest ono podłączone do profesjonalnie zainstalowanego gniazdka, które dostarcza prawidłowe napięcie.
7. Nie używaj przedłużaczy.
8. Nie pozwól, aby przewód zwisał z krawędzi stołu lub blatu oraz uważaj, aby nie dotykał on gorącej powierzchni. Nie wydobywaj wtyczki z gniazdka mokrymi rękami.
9. Odłącz urządzenie od zasilania po każdym użyciu, lub gdy urządzenie nie jest używane lub przed czyszczeniem / wymianą akcesoriów.
10. Nie dotykaj metalowych części urządzenia,

uchwyty ani jego obudowy podczas pracy urządzenia, ponieważ może to spowodować poparzenia.

11. Nie używaj urządzenia, jeśli jego przewód lub wtyczka są uszkodzone. Jeśli przewód zasilający jest uszkodzony, musi on zostać wymieniony przez producenta, jego autoryzowany serwis lub odpowiednio wykwalifikowane osoby, aby uniknąć zagrożeń.
12. Urządzenie nadaje się do użytku przez dzieci w wieku 8 lat i starsze oraz przez osoby o ograniczonych zdolnościach fizycznych, sensorycznych lub umysłowych lub przez osoby bez doświadczenia i wiedzy tylko pod warunkiem, że są one nadzorowane lub poinstruowane w zakresie użytkowania urządzenia i związanych z tym zagrożeń. Dzieci nie mogą bawić się urządzeniem. Dzieciom nie wolno wykonywać żadnych prac związanych z czyszczeniem lub konserwacją urządzenia, chyba że są pod nadzorem i mają co najmniej 8 lat.
13. Dzieci powinny znajdować się pod nadzorem w celu zapewnienia, że nie bawią się urządzeniem.
14. Nie używaj urządzenia na zewnątrz.
15. Nie włączaj urządzenia, gdy jest ono puste.
16. Nigdy nie pozostawiaj urządzenia bez

nadzoru podczas jego pracy.

17. Ryzyko obrażeń! Nigdy nie dotykaj obracających się części urządzenia.
18. Podczas napełniania pojemnika urządzenia nie przekraczaj maksymalnego limitu pojemności, ponieważ może to spowodować wylanie się zawartości podczas pracy.
19. Z urządzenia można korzystać wyłącznie w połączeniu z dostarczoną podstawą.
20. Nigdy nie używaj urządzenia na nierównej powierzchni.
21. Jeśli urządzenie się zapali, należy użyć wyłącznie koca gaśniczego, aby ugasić płomień.
22. Urządzenie to nie jest przeznaczone do użytku komercyjnego lub przemysłowego. Jest ono przeznaczone wyłącznie do użytku domowego.
23. Nie wkładaj żadnych przedmiotów i / lub palców w otwory urządzenia.
24. Przed utylizacją wyłącz urządzenie, odłącz jego przewód i zanieś urządzenie i wszystkie jego części do oficjalnego miejsca zbiórki odpadów.



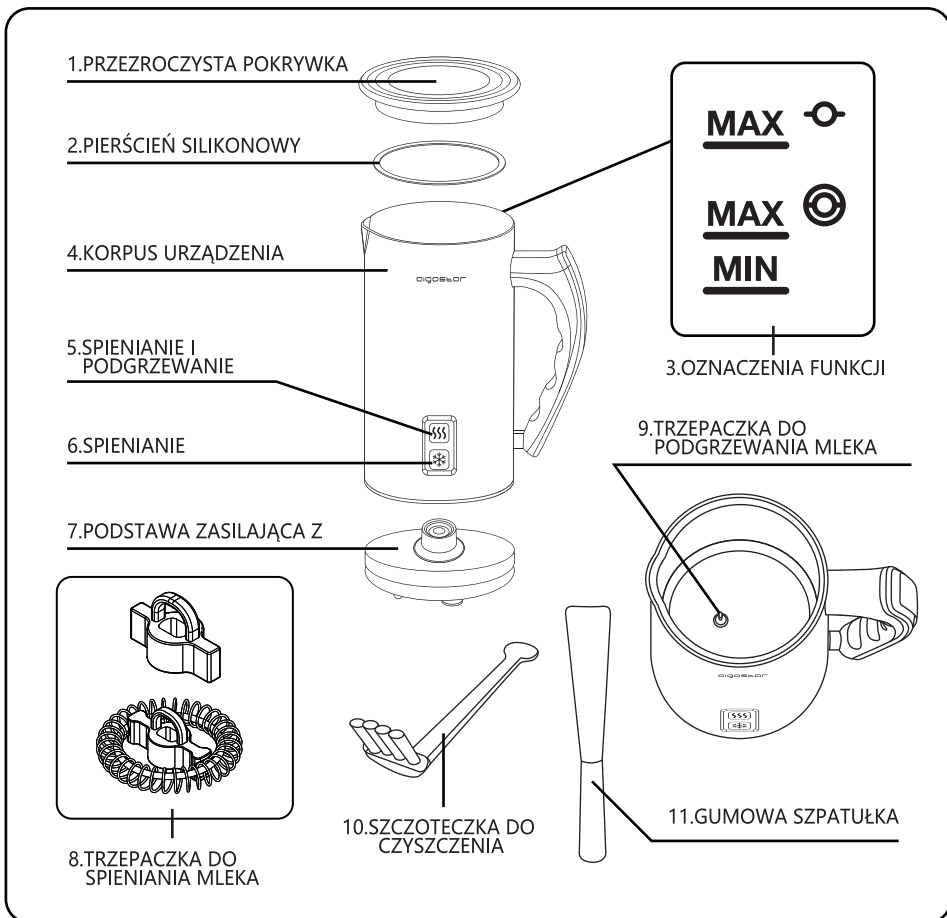

# OPIS PRODUKTU



## SPECYFIKACJE TECHNICZNE

Numer modelu	300100RJP
Napięcie	220-240 V ~
Częstotliwość znamionowa	50/60Hz
Moc	500 W
Wymiary produktu	dł.153 X szer.108 X wys.190 mm

## OBŚLUGA URZĄDZENIA

Trzepaczka	Funkcja	Maks. pojemność	Min. pojemność	Czas
	Spienianie (zimne mleko)	115 ml	100ml	60-65 s
	Spienianie i podgrzewanie	115 ml	100ml	75-115 s
	Podgrzewanie (mała ilość piany)	240 ml	/	130-170 s

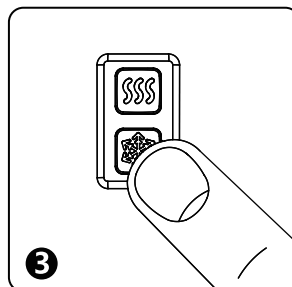
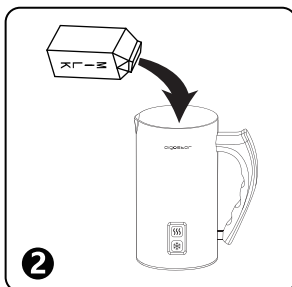
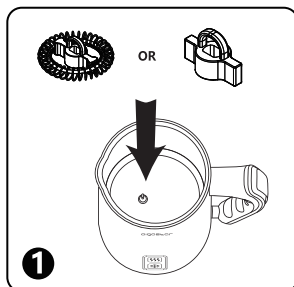

1. Wybierz odpowiednią trzepaczkę i umieść ją w dzbanku. (Patrz kolumna **Funkcja** powyżej.)

2. Wlej mleko do dzbanka zgodnie z różnymi oznaczeniami funkcji. (Patrz kolumna **Maksymalna pojemność** powyżej.)

3. Obsługa urządzenia:

- 1) Spienianie i podgrzewanie / podgrzewanie: Naciśnij górny przycisk. Czerwona lampka kontrolna zaświeci się. Po zakończeniu procesu spieniania i podgrzewania (lub podgrzewania) kontrolka będzie migać przez 30 sekund.
- 2) Spienianie (zimne mleko): Naciśnij dolny przycisk. Niebieska lampka kontrolna zaświeci się. Po 65 sekundach urządzenie zakończy spienianie mleka. Lampka kontrolna będzie następnie migać przez 30 sekund.

**UWAGA** Jeśli część pianki mleka przyłgnie do dna dzbanka, zeskrub ją za pomocą dostarczonej gumowej szpatułki.

## WSKAZÓWKI

Oto kilka przydatnych wskazówek, które pomogą Ci jak najlepiej wykorzystać spieniacz do mleka:

1. Użyj spieniacza do spieniania lub podgrzewania mleka do kawy lub gorącej czekolady. Przygotuj kawę lub gorącą czekoladę podczas podgrzewania / spieniania mleka, a następnie natychmiast dodaj mleko, aby uzyskać ciepły, bogaty napój.
2. Aby uzyskać najlepsze rezultaty, użyj mleka pełnego (zawartość tłuszczu >

3,0%).

3. Ten spieniacz może być stosowany do spieniania zimnego mleka, przy czym nie schładza on mleka. Gdy urządzenie działa z funkcją spieniania, temperatura mleka pozostanie taka sama, jak w momencie dodania go do dzbanka.
4. Gdy urządzenie jest używane do podgrzewania mleka, mleko zostaje podgrzane do około 60–70 °C. Jest to idealna temperatura dla kawy, ponieważ nie wpływa negatywnie na jej smak i daje możliwość natychmiastowego delektowania się.
5. Trzymaj trzepaczki w bezpiecznym miejscu. Są one małe i łatwe do zgubienia.

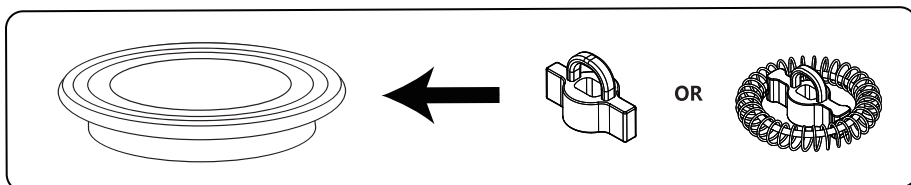

6. Po spienieniu lub podgrzaniu odczekaj 2 minuty, aż termostat zresetuje się przed następnym użyciem. Aby skrócić czas oczekiwania, spłucz wodą i wytrzyj do sucha po każdym użyciu.
7. Spieniacz przeznaczony jest do podgrzewania i spieniania mleka. Nie należy dodawać do dzbanka aromatów, granulek kawy ani gorącej czekolady w proszku.
8. Skorzystaj z poniższych **sugestii dotyczących serwowania**, aby stworzyć różnorodne napoje:

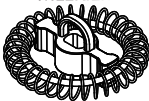
<p>Z GORĄCYM MLEKIEM</p> 	<p><b>Caffè Latte</b> 1/3 espresso 2/3 podgrzanego mleka Wymieszaj.</p>	<p><b>Gorąca czekolada</b> Wlej podgrzane mleko do kubka. Dodaj proszek czekoladowy i zamieszaj.</p>	<p><b>Mleczna kawa Instant</b> Dodaj granulki kawy rozpuszczalnej do kubka. Dodaj gorące mleko i zamieszaj.</p>
<p>ZE SPIENIONYM MLEKIEM</p> 	<p><b>Cappuccino</b> 1/3 espresso 2/3 spienionego mleka Na wierzch kakao w proszku.</p>	<p><b>Latte macchiato</b> Wlej spienione mleko do wysokiej szklanki. Ostrożnie dodaj espresso przy boku szklanki.</p>	<p><b>Piankowa kawa Instant</b> Dodaj granulki kawy rozpuszczalnej do kubka. Dodaj spienione mleko i zamieszaj.</p>

## CZYSZCZENIE I PRZECHOWYWANIE

1. Przed czyszczeniem zdejmij dzbanek z podstawy zasilającej. Nigdy nie zanurzaj dzbanka ani podstawy w wodzie. Nie wkładaj żadnego elementu do zmywarki.
2. **DZBANEK:** Czyść natychmiast po każdym użyciu. Opłucz i wyczyść boki dzbanka ciepłą wodą z mydłem i nie szorstką ściereczką. Następnie wytrzyj suchą, miękką ściereczką. Dzbanek **NIE** nadaje się do mycia w zmywarce.

3. **POKRYWKA:** Oddziel pokrywę i silikonowy pierścień od dzbanka. Umyj je wodą.
4. **OBUDOWA:** Czyść miękką ściereczką. Nigdy nie używaj szorstkich środków czyszczących ani sztywnych nylonowych lub metalowych szczotek, ponieważ mogą one uszkodzić powierzchnię stali nierdzewnej! Nigdy nie czyść obudowy metalowymi lub ściernymi przedmiotami.
5. **TRZEPACZKI:** Wyjmij trzepaczkę z dzbanka. Umyj ciepłą wodą. Osusz i przechowuj w bezpiecznym miejscu.
6. Jeśli nie planujesz przez pewien czas korzystać z urządzenia, wytrzyj je do czysta i przechowuj w suchym miejscu, aby uniknąć uszkodzeń spowodowanych wilgocią.

## UTYLIZACJA PRODUKTU

### Prawidłowa utylizacja tego produktu



Zutylizuj opakowanie zgodnie z lokalnymi przepisami dotyczącymi odpadów.

Tektura i papier są klasyfikowane jako „papier odzyskany;” folię często można poddać recyklingowi poprzez zbiórkę surowców wtórnych. Tego produktu nigdy nie należy wyrzucać razem ze zwykłymi odpadami domowymi. Musi on zostać dostarczony do punktu zbiórki w celu recyklingu towarów elektrycznych i elektronicznych. Wskazuje na to symbol kosza na śmieci z krzyżykiem na produkcie, w instrukcji obsługi lub na opakowaniu. Skontaktuj się z lokalnym centrum gospodarowania odpadami, aby dowiedzieć się jakie opcje utylizacji są dostępne. Materiały urządzenia nadają się do ponownego przetworzenia zgodnie z ich etykietą. Ponowne przetworzenie i użycie, recykling lub upcykling starych urządzeń przyczynia się do ochrony naszego środowiska. Poproś lokalne władze o informacje na temat odpowiedniego punktu utylizacji (np. miejski punkt zbiórki urządzeń), aby zapewnić, że pozbywasz się urządzenia w sposób przyjazny dla środowiska.

Gwarancja: 2 LATA

# IMPORTANTI MISURE DI SICUREZZA

---

---

- 1.ATTENZIONE: questo apparecchio deve essere collegato a una presa con messa a terra.
- 2.Pericolo di corto circuito! Non immergere l'apparecchio in acqua o altri liquidi.
- 3.Non utilizzare mai l'apparecchio se esso, la sua spina o il suo cavo sono danneggiati.
- 4.Non collocare l'apparecchio su una superficie di legno lucidata poiché potrebbe danneggiare il legno.
- 5.Non toccare mai gli elementi in tensione dell'apparecchio.
- 6.Utilizzare l'apparecchio solo collegandolo a una presa installata professionalmente che fornisce la tensione corretta.
- 7.Non utilizzare prolunghe.
- 8.Evitare che il cavo penda sul bordo di un tavolo o di un piano di lavoro o tocchi una superficie calda. Non rimuovere la spina dalla presa con le mani bagnate.
- 9.Scollegare l'apparecchio dopo ogni utilizzo, quando non è in uso o prima di pulire / cambiare gli accessori.
- 10.Non toccare le parti metalliche dell'apparecchio, il supporto o il suo involucro quando è in funzione poiché ciò

potrebbe causare ustioni.

11. Non utilizzare l'apparecchio se il cavo o la spina sono danneggiati. Se il cavo di alimentazione è danneggiato, deve essere sostituito dal produttore, dal suo agente di servizio o da persone analogamente qualificate per evitare pericoli.
12. L'apparecchio è idoneo all'uso da parte di bambini di età pari o superiore a 8 anni e persone con ridotte capacità fisiche, sensoriali o mentali o mancanza di esperienza e conoscenza solo se sottoposti a supervisione o istruzione sull'uso dell'apparecchio e sui relativi rischi per la sicurezza. I bambini non devono giocare con l'apparecchio. La pulizia e la manutenzione dell'utente non devono essere eseguite da bambini a meno che non abbiano compiuto 8 anni e siano sorvegliati.
13. I bambini devono essere sorvegliati per assicurarsi che non giochino con l'apparecchio.
14. Non utilizzare l'apparecchio all'aperto.
15. Non utilizzare l'apparecchio quando è vuoto.
16. Non lasciare mai l'apparecchio incustodito durante il funzionamento.
17. Rischio di lesioni! Non toccare mai le parti rotanti dell'apparecchio.
18. Durante il riempimento

dell'elettrodomestico, non superare il limite di capacità massima dell'apparecchio poiché ciò potrebbe causare un trabocco durante il funzionamento.

19. L'apparecchio è destinato all'uso esclusivamente in combinazione con l'unità base fornita.
20. Non utilizzare mai l'apparecchio su una superficie irregolare.
21. Se l'apparecchio dovesse prendere fuoco, utilizzare solo una coperta antincendio per spegnere le fiamme.
22. L'apparecchio non è progettato per uso commerciale o industriale. È solo per uso domestico.
23. Non inserire oggetti e / o dita nelle aperture dell'apparecchio.
24. Disabilitare l'apparecchio prima dello smaltimento, tagliare il cavo e portare l'apparecchio e le parti ad esso associate in un sito ufficiale dei rifiuti.

## PANORAMICA DEL PRODOTTO

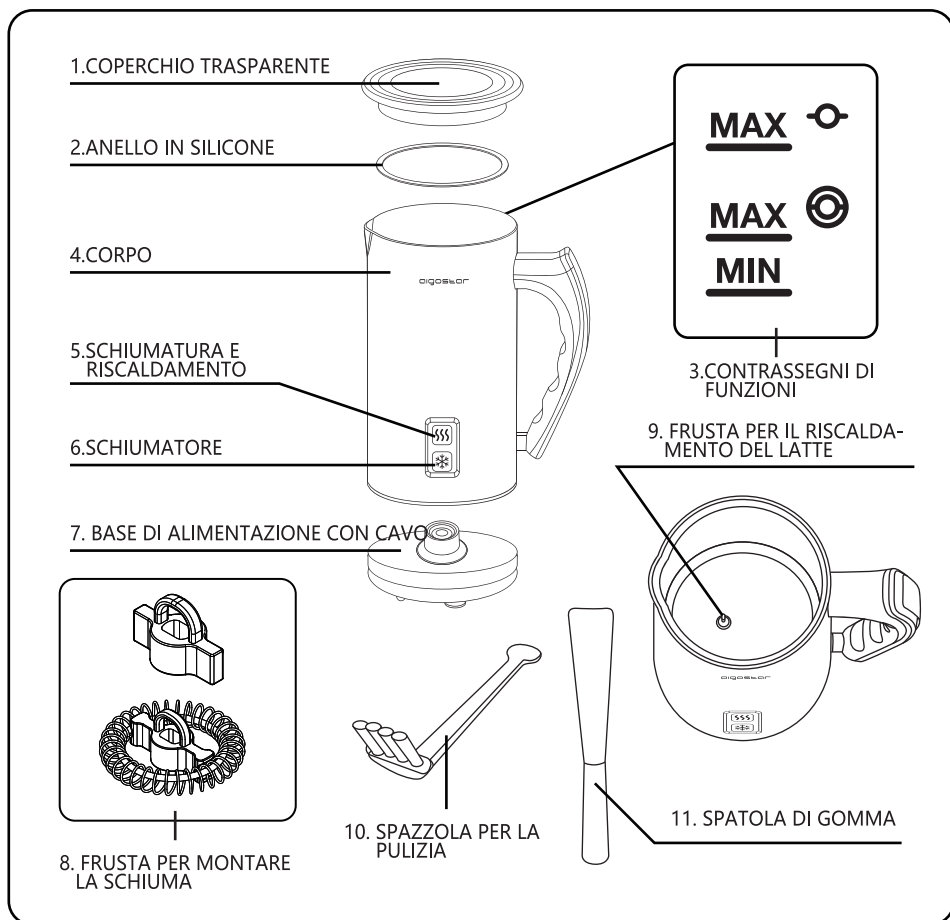



## SPECIFICHE

Modello No.	300100RJP
Voltaggio	220-240 V ~
Frequenza nominale	50/60Hz
Energia	500 W
Dimensioni del prodotto	L153*W108*H190 mm



# ISTRUZIONI PER L' USO

Frusta	Funzione	Capacità massima	Capacità Minima	Tempo
	Schiuma (latte freddo)	115 ml	100ml	60-65 s
	Schiuma e riscaldamento	115 ml	100ml	75-115 s
	Riscaldamento (una piccola quantità di schiuma)	240 ml	/	130-170 s

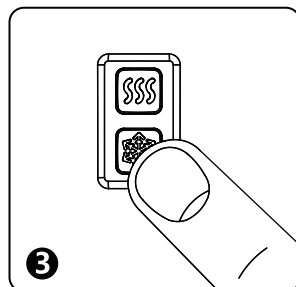
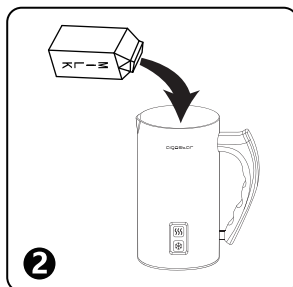
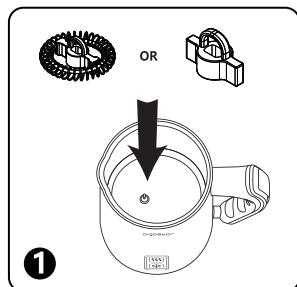

1. Scegli la frusta appropriata e posizionala all'interno della brocca. (Fare riferimento alla colonna **Funzione** sopra.)
2. Versare il latte nella brocca in base ai diversi contrassegni di funzione. (Fare riferimento alla colonna **Capacità massima** sopra.)
3. Funzionamento dell'apparecchio:
  - 1) Schiuma e riscaldamento / riscaldamento: premere il pulsante superiore. La spia rossa si accenderà. Al termine del processo di schiumatura, riscaldamento o riscaldamento, la spia lampeggerà per 30 secondi.
  - 2) Schiuma (latte freddo): premere il pulsante inferiore. La spia blu si accenderà. Dopo 65 secondi, l'apparecchio avrà finito di schiumare il latte. La spia lampeggerà quindi per 30 secondi.

**NOTA** Se parte della schiuma del latte si attacca sul fondo della brocca, raschiarla utilizzando la spatola di gomma fornita.

## CONSIGLI

Ecco alcuni consigli utili per aiutarti a ottenere il massimo dal tuo montalatte:

1. Usa il montalatte per montare o scaldare il latte per il caffè o la cioccolata calda. Prepara il caffè o la cioccolata calda mentre il latte si riscalda / schiumerà, quindi aggiungi immediatamente il latte per una bevanda calda e ricca.
2. Utilizzare il latte intero (contenuto di grassi > 3,0%) per i migliori risultati.

3. Questo montalatte può essere usato per montare il latte freddo ma non raffredda il latte. Quando l'apparecchio funziona con la funzione schiuma, la temperatura del latte rimarrà la stessa di quando è stata aggiunta alla brocca.
4. Quando l'apparecchio viene utilizzato per riscaldare il latte, il latte si riscalda a circa 60-70 ° C. Questa è la temperatura ideale per il caffè in quanto non comprometterà il sapore del caffè e ti permetterà di bere immediatamente la tua bevanda.
5. Conservare le fruste in un luogo sicuro. Sono piccole e facili da perdere.

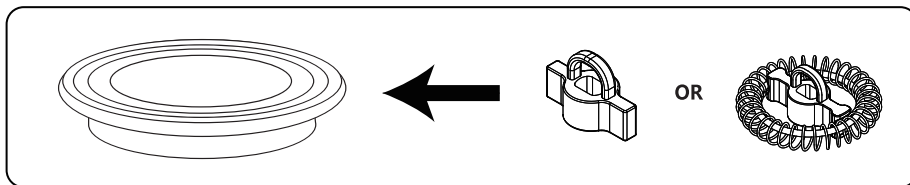

6. Dopo la schiumatura o il riscaldamento, attendere il ripristino del termostato per 2 minuti prima dell'uso successivo. Per ridurre questo tempo di attesa, sciacquare con acqua e asciugare dopo ogni utilizzo.
7. Il montalatte ha lo scopo di riscaldare e schiumare il latte. Si prega di non aggiungere aromi, granuli di caffè o cioccolata calda in polvere alla brocca.
8. Utilizzare i seguenti **suggerimenti** per creare una varietà di bevande diverse:

<p>CON LATTE CALDO</p> 	<p><b>Caffè latte</b> 1/3 di caffè espresso. 2/3 di latte riscaldato. Agitare</p>	<p><b>Cioccolata calda</b> Versare il latte riscaldato in una tazza. Aggiungi il cioccolato in polvere e mescola.</p>	<p><b>Caffè istantaneo al latte</b> Aggiungi i granuli di caffè istantaneo a una tazza. Aggiungi il latte caldo e mescola.</p>
<p>CON LATTE SCHIUMATO</p> 	<p><b>Cappuccino</b> 1/3 di caffè espresso. 2/3 latte schiumato. Aggiungere sopra del cacao in polvere.</p>	<p><b>Latte macchiato</b> Versare il latte montato in un bicchiere alto. Aggiungi il caffè espresso con attenzione lungo il lato del bicchiere.</p>	<p><b>Caffè schiumoso istantaneo</b> Aggiungi i granuli di caffè istantaneo a una tazza. Aggiungi il latte montato e mescola.</p>

## PULIZIA E MANUTENZIONE

1. Rimuovere la brocca dalla base di alimentazione prima della pulizia. Non immergere mai la brocca o la base in acqua. Non posizionare nessuno degli elementi in lavastoviglie.
2. LA BROCCA: pulire immediatamente dopo ogni utilizzo. Lavare e pulire i lati della brocca con acqua calda e sapone e un panno non abrasivo. Quindi, asciugare con un panno morbido. La brocca NON è lavabile in lavastoviglie.
3. IL COPERCHIO: separare il coperchio e l'anello in silicone dalla brocca. Lavali entrambi con acqua.

- 4.IL RIVESTIMENTO: pulire con un panno morbido. Non usare mai detergenti aggressivi o spazzole rigide in nylon o metallo poiché potrebbero danneggiare la superficie in acciaio inossidabile! Non pulire mai l'involucro con oggetti metallici o abrasivi.
- 5.LE FRUSTE: Rimuovere la frusta dalla brocca. Lavare con acqua tiepida. Asciugare e conservare in un luogo sicuro.
- 6.Se non si prevede di utilizzare l'apparecchio per un po ', pulirlo e conservarlo in un luogo asciutto per evitare danni da umidità.

## SMALTIMENTO

### Corretto smaltimento di questo prodotto



Smaltire l'imballaggio secondo le normative locali sui rifiuti.

Cartone e carta sono classificati come "carta recuperata;" la lamina può spesso essere riciclata attraverso la raccolta di risorse riciclabili. Questo prodotto non deve mai essere smaltito insieme ai normali rifiuti domestici. Deve essere consegnato ad un punto di raccolta per il riciclaggio di merci elettriche ed elettroniche. Ciò è indicato dal simbolo di una pattumiera con una croce sul prodotto, nel manuale di istruzioni o sulla confezione. Chiedere al centro rifiuti locale le opzioni di smaltimento. I materiali dell'apparecchio sono riutilizzabili in base alla loro etichettatura. Riutilizzando, riciclando o riciclando vecchi apparecchi, state dando un contributo importante alla protezione del nostro ambiente. Chiedere al proprio governo locale informazioni su un punto di smaltimento adeguato (ad es. Un punto di raccolta di elettrodomestici) per assicurarsi di smaltire l'apparecchio in modo ecologico.

GARANZIA: 2 ANNI

## WICHTIGE SICHERHEITSINFORMATIONEN

1. **WARNUNG:** Dieses Gerät muss geerdet werden.
2. Gefahr eines Kurzschlusses! Tauchen Sie das Gerät nicht in Wasser oder andere Flüssigkeiten ein.
3. Nehmen Sie das Gerät niemals in Betrieb, wenn es, sein Stecker oder sein Kabel beschädigt sind.
4. Stellen Sie das Gerät nicht auf eine polierte Holzoberfläche, da es das Holz beschädigen könnte.
5. Berühren Sie niemals spannungsführende Elemente des Geräts.
6. Betreiben Sie das Gerät nur, indem Sie es an eine fachgerecht installierte Steckdose mit der richtigen Spannung anschließen.
7. Verwenden Sie keine Verlängerungskabel.
8. Lassen Sie das Kabel nicht über die Kante eines Tisches oder einer Arbeitsplatte hängen oder eine heiße Oberfläche berühren. Ziehen Sie den Stecker nicht mit nassen Händen aus der Steckdose.
9. Ziehen Sie den Netzstecker nach jedem Gebrauch, wenn das Gerät nicht in Gebrauch ist oder vor dem Reinigen/Wechseln des Zubehörs.

10. Berühren Sie während des Betriebs die Metallteile des Geräts, den Halter oder das Gehäuse nicht, da dies zu Verbrennungen führen kann.
11. Nehmen Sie das Gerät nicht in Betrieb, wenn das Kabel oder der Stecker beschädigt ist. Wenn das Netzkabel beschädigt ist, muss es vom Hersteller, seinem Servicevertreter oder ähnlich qualifizierten Personen ersetzt werden, um Gefahren zu vermeiden.
12. Das Gerät ist nur dann für die Verwendung durch Kinder ab 8 Jahren und Personen mit eingeschränkten physischen, sensorischen oder geistigen Fähigkeiten oder mangelnder Erfahrung und Kenntnissen geeignet, wenn sie im Umgang mit dem Gerät und den damit verbundenen Sicherheitsrisiken beaufsichtigt oder unterwiesen werden. Kinder dürfen nicht mit dem Gerät spielen. Die Reinigung und Pflege der Benutzer darf nicht von Kindern durchgeführt werden, es sei denn, sie sind mindestens 8 Jahre alt und werden beaufsichtigt.
13. Kinder sollten beaufsichtigt werden, um sicherzustellen, dass sie nicht mit dem Gerät spielen.
14. Verwenden Sie das Gerät nicht im Freien.
15. Nehmen Sie das Gerät nicht in Betrieb, wenn es leer ist.

16. Lassen Sie das Gerät nie unbeaufsichtigt, wenn es in Betrieb ist.
17. Verletzungsgefahr! Berühren Sie niemals die rotierenden Teile des Geräts.
18. Überschreiten Sie beim Befüllen des Geräts nicht die maximale Kapazitätsgrenze des Geräts, da dies beim Betrieb zum Überlaufen des Geräts führen kann.
19. Das Gerät darf nur in Verbindung mit der mitgelieferten Basiseinheit verwendet werden.
20. Betreiben Sie das Gerät niemals auf einer unebenen Oberfläche.
21. Sollte das Gerät in Brand geraten, verwenden Sie nur eine Löschdecke, um die Flammen zu löschen.
22. Das Gerät ist nicht für den gewerblichen oder industriellen Einsatz konzipiert. Sie ist nur für den Gebrauch im Haushalt bestimmt.
23. Führen Sie keine Gegenstände und/oder Finger in die Geräteöffnungen ein.
24. Deaktivieren Sie das Gerät vor der Entsorgung, schneiden Sie das Kabel ab und bringen Sie das Gerät und die dazugehörigen Teile auf eine offizielle Mülldeponie.

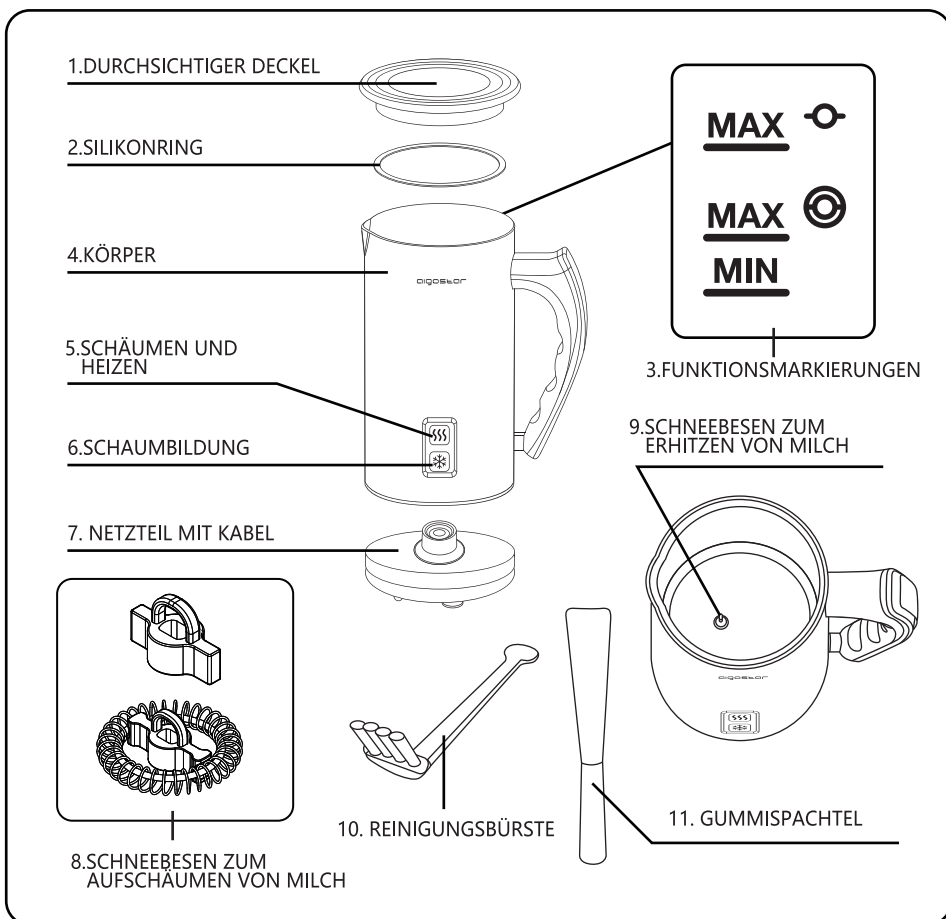

# PRODUKTÜBERSICHT



## SPEZIFIKATIONEN

Modell Nr.	300100RJP
Spannung	220-240 V ~
Nennfrequenz	50/60Hz
Macht	500 W
Produkt-Abmessungen	L153*B108*H190 mm

# GEBRAUCHSANWEISUNG

Schneebeisen	Funktion	Max. Kapazität	Min. Kapazität	Zeit
	Aufschäumen (kalte Milch)	115 ml	100ml	60-65 s
	Schäumen und Heizen	115 ml	100ml	75-115 s
	Heizung (eine kleine Menge Schaum)	240 ml	/	130-170 s

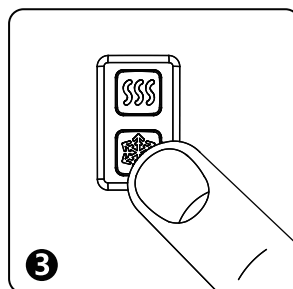
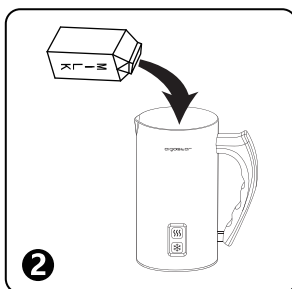
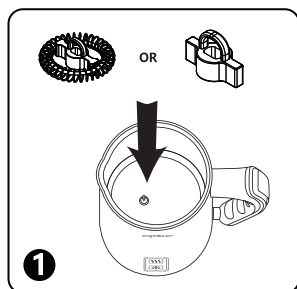

1. Wählen Sie den passenden Schneebeisen und legen Sie ihn in den Krug.  
(Siehe die Spalte **Funktion** oben)

2. Gießen Sie die Milch entsprechend den verschiedenen Funktionsmarkierungen in den Krug. (Siehe die Spalte **Max. Kapazität** oben)

3. Bedienung des Geräts:

- 1) Schäumen & Heizen/Heizen: Drücken Sie den oberen Knopf. Die rote Kontrollleuchte leuchtet auf. Nachdem der Aufschäum- und Erwärmungs- oder Aufheizvorgang abgeschlossen ist, blinkt die Anzeileuchte 30 Sekunden lang.
- 2) Aufschäumen (kalte Milch): Drücken Sie den unteren Knopf. Die blaue Anzeileuchte wird aufleuchten. Nach 65 Sekunden ist das Gerät mit dem Aufschäumen der Milch fertig. Die Anzeileuchte blinkt dann 30 Sekunden lang.

**HINWEIS** Wenn ein Teil des Milchschaums am Boden des Kruges klebt, kratzen Sie ihn mit dem mitgelieferten Gummispatel aus.

## TIPPS

Hier sind einige praktische Tipps, die Ihnen helfen, das Beste aus Ihrem Milchschaumer herauszuholen:

1. Verwenden Sie Ihren Aufschäumer, um die Milch für Ihren Kaffee oder Ihre heiße Schokolade aufzuschäumen oder zu erhitzen. Bereiten Sie Ihren Kaffee oder Ihre heiße Schokolade vor, während Ihre Milch erhitzt/aufgeschäumt wird, und fügen Sie dann sofort die Milch für ein warmes, reichhaltiges



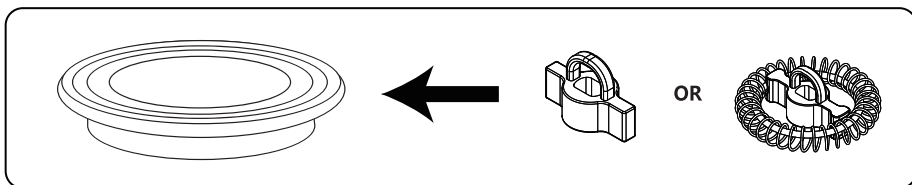

Getränk hinzu.

2. Verwenden Sie Vollmilch (Fettgehalt >3,0%) für beste Ergebnisse.
3. Dieser Aufschäumer kann zum Aufschäumen von kalter Milch verwendet werden, aber er kühlt die Milch nicht. Wenn das Gerät mit der Aufschäumfunktion arbeitet, bleibt die Temperatur der Milch die gleiche wie bei der Zugabe in den Krug.
4. Wenn das Gerät zum Erhitzen von Milch verwendet wird, wird die Milch auf etwa 60–70 Grad °C erhitzt. Dies ist die ideale Temperatur für Kaffee, da sie den Geschmack Ihres Kaffees nicht beeinträchtigt und es Ihnen ermöglicht, Ihr Getränk sofort zu trinken.
5. Bewahren Sie die Schneebesens an einem sicheren Ort auf. Sie sind klein und leicht zu verlieren.



6. Nach dem Aufschäumen oder Erwärmen lassen Sie den Thermostat vor dem nächsten Gebrauch für 2 Minuten sich zurücksetzen. Um diese Wartezeit zu verkürzen, nach jedem Gebrauch mit Wasser abspülen und abtrocknen.
7. Der Aufschäumer ist dazu bestimmt, Milch zu erhitzen und aufzuschäumen. Bitte fügen Sie dem Krug keine Aromastoffe, Kaffeekörnchen oder Schokoladenpulver hinzu.
8. Verwenden Sie die folgenden **Serviervorschläge**, um eine Vielzahl verschiedener Getränke zu kreieren:

<p>MIT HEISSER MILCH</p> 	<p><b>Caffè latte</b> 1/3 Espresso 2/3 erhitzte Milch. Rühren.</p>	<p><b>Heiße Schokolade</b> Gießen Sie erhitzte Milch in einen Becher. Schokoladenpulver hinzufügen und umrühren.</p>	<p><b>Instant-Milchkaffee</b> Fügen Sie Instant-Kaffee-Granulat in einen Becher. Heiße Milch hinzufügen und umrühren.</p>
<p>MIT AUFGESCHÄUMTER MILCH</p> 	<p><b>Cappuccino</b> 1/3 Espresso 2/3 aufgeschäumte Milch. Oberseite mit Kakaopulver bestreuen.</p>	<p><b>Latte macchiato</b> Gießen Sie die aufgeschäumte Milch in ein hohes Glas. Fügen Sie den Espresso vorsichtig an einer Seite des Glases hinzu.</p>	<p><b>Schaumiger Instant-Kaffee</b> Fügen Sie Instant-Kaffee-Granulat in einen Becher. Aufgeschäumte Milch hinzufügen und umrühren.</p>

## REINIGUNG UND LAGERUNG

1. Nehmen Sie den Krug vor der Reinigung aus der Power Base heraus. Tauchen Sie den Krug oder den Boden niemals in Wasser ein. Legen Sie keines der beiden Elemente in den Geschirrspüler.
2. KRUG: Reinigen Sie ihn sofort nach jedem Gebrauch. Spülen und reinigen Sie

die Seiten des Kruges mit warmem Seifenwasser und einem nicht scheuernden Tuch. Dann mit einem weichen Tuch trocknen. Der Krug ist NICHT spülmaschineneeignet.

3. DECKEL: Trennen Sie den Deckel und den Silikonring vom Krug. Waschen Sie beide mit Wasser.
4. GEHÄUSE: Mit einem weichen Tuch reinigen. Verwenden Sie niemals scharfe Reinigungsmittel oder steife Nylon- oder Metallbürsten, da diese die Edelstahloberfläche beschädigen können! Reinigen Sie das Gehäuse niemals mit Metall oder scheuernden Gegenständen.
5. SCHNEEBESEN: Nehmen Sie den Schneebesen aus dem Krug. Waschen Sie ihn mit warmem Wasser. Trocknen und an einem sicheren Ort aufbewahren.
6. Wenn Sie das Gerät eine Zeitlang nicht benutzen wollen, wischen Sie es sauber und bewahren Sie es an einem trockenen Ort auf, um Feuchtigkeitsschäden zu vermeiden.

## ENTSORGUNG

### Korrekte Entsorgung dieses Produkts



Bitte entsorgen Sie die Verpackung gemäß den örtlichen Abfallvorschriften.

Pappe und Papier werden als "Altpapier" eingestuft; Folie kann oft durch die Sammlung von wiederverwertbaren Ressourcen wiederverwertet werden. Dieses Produkt sollte niemals mit dem normalen Hausmüll entsorgt werden. Es muss an einer Sammelstelle für das Recycling von elektrischen und elektronischen Geräten abgegeben werden. Dies wird durch das Symbol einer gekreuzten Mülltonne auf dem Produkt, in der Bedienungsanleitung oder auf der Verpackung angezeigt. Erkundigen Sie sich bei Ihrem örtlichen Abfallzentrum nach den Entsorgungsmöglichkeiten. Die Gerätematerialien sind entsprechend ihrer Kennzeichnung wiederverwendbar. Durch die Wiederverwendung, das Recycling oder das Upcycling von Altgeräten leisten Sie einen wichtigen Beitrag zum Schutz unserer Umwelt. Bitte informieren Sie sich bei Ihrer Gemeindeverwaltung über eine geeignete Entsorgungsstelle (z.B. eine kommunale Gerätesammelstelle), um eine umweltgerechte Entsorgung des Gerätes sicherzustellen.

# BELANGRIJKE VEILIGHEIDSINSTRUCTIES

---

---

1. WAARSCHUWING: Dit apparaat moet worden geaard.
2. Kortsluitingsgevaar! Dompel het apparaat niet onder in water of andere vloeistoffen.
3. Gebruik het apparaat nooit als het beschadigd is of de stekker of snoer ervan beschadigd zijn.
4. Plaats het apparaat niet op een gepolijst houtoppervlak omdat dit het hout kan beschadigen.
5. Raak nooit de elementen van het apparaat aan als ze in beweging zijn.
6. Gebruik het apparaat alleen als het aangesloten is op een professioneel geïnstalleerd stopcontact dat de juiste spanning levert.
7. Gebruik geen verlengkabels.
8. Laat het snoer niet over de rand van de tafel of aanrecht hangen of in aanraking komen met een heet oppervlak. Haal de stekker niet uit het stopcontact met natte handen.
9. Trek de stekker uit het stopcontact na elk gebruik, wanneer het apparaat niet in gebruik is of voorafgaand aan het reinigen/vervangen van de accessoires.
10. Raak de metalen delen van het apparaat, de

houder of de behuizing ervan niet aan wanneer het apparaat in werking is, omdat dit brandwonden kan veroorzaken.

11. Gebruik het apparaat niet als het snoer of de stekker ervan is beschadigd. Als het netsnoer is beschadigd, moet dit vervangen worden door de fabrikant, zijn technische vertegenwoordiger of soortgelijke gekwalificeerde personen om gevaren te voorkomen.
12. Het apparaat is geschikt voor gebruik door kinderen van 8 jaar en ouder en personen met verminderde lichamelijke, zintuiglijke of mentale vermogens of gebrek aan ervaring en kennis enkel en alleen onder toezicht of indien ze geïnstrueerd zijn over het gebruik van het apparaat en de bijbehorende veiligheidsrisico's. Kinderen mogen niet met het apparaat spelen. Reiniging en onderhoud mogen niet door kinderen worden uitgevoerd, tenzij ze 8 jaar of ouder zijn en onder toezicht staan.
13. Kinderen moeten onder toezicht staan om ervoor te zorgen dat ze niet met het apparaat spelen.
14. Gebruik het apparaat niet buitenshuis.
15. Gebruik het apparaat niet als het leeg is.
16. Laat het apparaat niet onbeheerd achter wanneer het in werking is.

17. Letselgevaar! Raak nooit de draaiende delen van het apparaat aan.
18. Overschrijd bij het vullen van het apparaat de maximale capaciteitslimiet ervan niet, omdat dit tijdens gebruik kan overlopen.
19. Het apparaat mag enkel gebruikt worden in combinatie met de meegeleverde basiseenheid.
20. Gebruik het apparaat nooit op een oneffen ondergrond.
21. Mocht het apparaat vlam vatten, gebruik dan alleen een blusdeken om de vlammen te doven.
22. Het apparaat is niet ontworpen voor commercieel of industrieel gebruik. Het is alleen voor huishoudelijk gebruik.
23. Steek geen voorwerpen en/of vingers in de openingen van het apparaat.
24. Schakel het apparaat uit voordat u het weggooit, snijd het snoer af en breng het apparaat en de bijbehorende onderdelen naar een officiële afvallocatie.

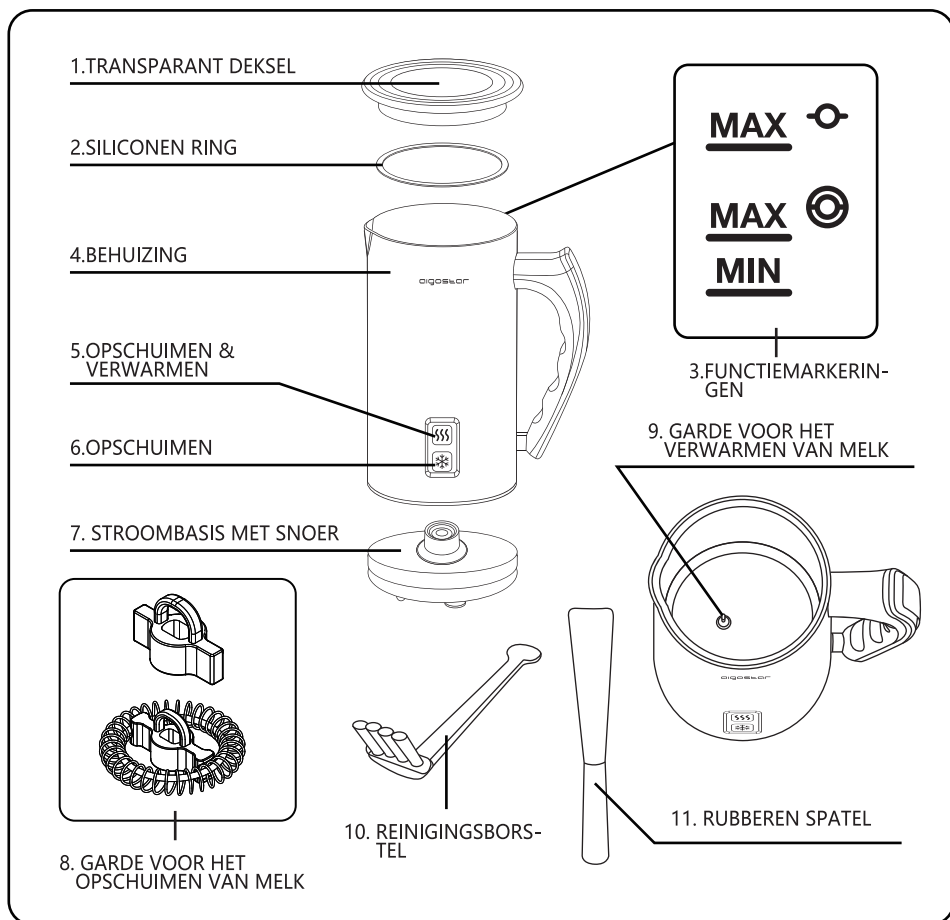

# PRODUCTOVERZICHT



## SPECIFICATIES

Model No.	300100RJP
Voltage	220-240 V ~
Nominale frequentie	50/60Hz
Vermogen	500 W
Productafmetingen	L153*B108*H190 mm

# GEBRUIKSAANWIJZING

Garde	Functie	Max. capaciteit	Min. capaciteit	Tijd
	Opschuimen (van koude melk)	115 ml	100ml	60-65 s
	Opschuimen & Verwarmen	115 ml	100ml	75-115 s
	Verwarmen (een kleine hoeveelheid schuim)	240 ml	/	130-170 s

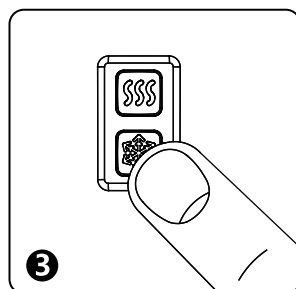
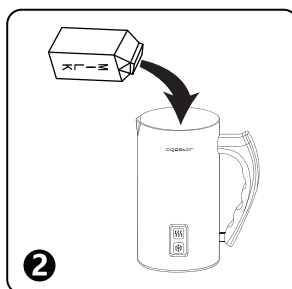
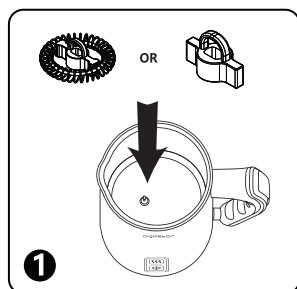

1. Kies de juiste garde en stop deze in de kan. (Raadpleeg de **Functie**-kolom hierboven.)

2. Giet de melk in de kan volgens de verschillende functiemarkeringen. (Raadpleeg de **Max. capaciteit**-kolom hierboven.)

3. Bediening van het apparaat:

1) Opschuimen & Verwarmen/Verwarmen: Druk op de bovenste knop. Het rode indicatielampje gaat branden. Nadat het opschuimen en verwarmen of het verwarmingsproces is voltooid, zal het indicatielampje gedurende 30 seconden knipperen.

2) Opschuimen (van koude melk): Druk op de onderste knop. Het blauwe indicatielampje gaat branden. Na 65 seconden is het apparaat klaar met het opschuimen van de melk. Het indicatielampje knippert vervolgens 30 seconden.

**OPMERKING** Als een deel van het melkschuim aan de onderkant van de kan blijft plakken, schraap dit dan uit met de meegeleverde rubberen spatel.

## TIPS

Met deze handige tips kunt u het meeste uit uw melkopschuimer halen:

1. Gebruik uw opschuimer om de melk op te schuimen of te verwarmen voor uw koffie of warme chocolademelk. Bereid uw koffie of warme chocolademelk terwijl de melk opwarmt/opschuimt en voeg de melk onmiddellijk toe voor een warme, rijke drank.

2. Gebruik volle melk (vetgehalte > 3,0%) voor het beste resultaat.

- Deze opschuimer kan worden gebruikt om koude melk mee op te schuimen, maar hij koelt de melk niet. Wanneer het apparaat in de opschuimfunctie werkt, blijft de temperatuur van de melk dezelfde als toen deze aan de kan werd toegevoegd.
- Wanneer het apparaat wordt gebruikt om melk mee te verwarmen, zal de melk opwarmen tot ongeveer 60-70 °C. Dit is de ideale temperatuur voor koffie, omdat het de smaak van uw koffie niet aantast en u uw drank onmiddellijk kunt drinken.
- Bewaar de gardes op een veilige plaats. Ze zijn klein en gemakkelijk te verliezen.

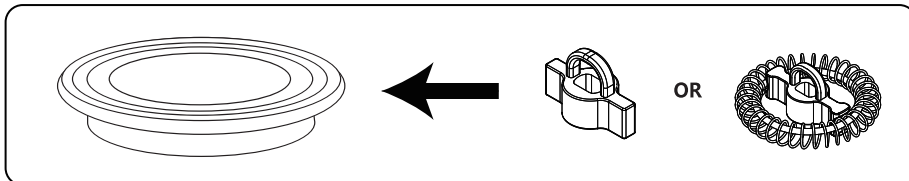

- Laat de thermostaat na het opschuimen of verwarmen 2 minuten resetten vóór het volgende gebruik. Om deze wachttijd te verkorten, kunt u spoelen met water en droogvegen na elk gebruik.
- De opschuimer is bedoeld voor het verwarmen en opschuimen van melk. Voeg geen smaakstoffen, koffiekorrels of warme chocolademelk toe aan de kan.
- Gebruik de volgende **serveersuggesties** om verschillende drankjes te maken:

<p>MET WARME MELK</p> 	<p><b>Caffè latte</b> 1/3 espresso. 2/3 warme melk. Roeren.</p>	<p><b>Warme chocolademelk</b> Giet verwarmde melk in een mok. Voeg chocolaepoeder toe en roer.</p>	<p><b>Instant koffie met melk</b> Voeg instant koffiekorrels toe aan een mok. Voeg warme melk toe en roer.</p>
<p>MET MELKSCHUIM</p> 	<p><b>Cappuccino</b> 1/3 espresso. 2/3 melkschuim. Topping van cacaoepoeder</p>	<p><b>Latte macchiato</b> Giet het melkschuim in een groot glas. Voeg de espresso voorzichtig toe langs de zijkant van het glas.</p>	<p><b>Instant koffie met melk</b> Voeg instant koffiekorrels toe aan een mok. Voeg warme melk toe en roer.</p>

## REINIGING EN ONDERHOUD

- Verwijder de kan van de stroombasis alvorens te reinigen. Dompel de kan of de basis nooit onder in water. Plaats geen van beide elementen in de vaatwasser.
- DE KAN: Reinig deze onmiddellijk na elk gebruik. Spoel en reinig de zijkanten van de kan met warm zeepwater en een niet-schurende doek. Droog vervolgens met een zachte doek. De kan is NIET vaatwasmachinebestendig.



- 3.HET DEKSEL: Verwijder het deksel en de siliconen ring van de kan. Was ze allebei met water.
- 4.DE BEHUIZING: Reinig met een zachte doek. Gebruik nooit agressieve schoonmaakmiddelen of harde nylon of metalen borstels, deze kunnen het roestvrijstalen oppervlak beschadigen! Reinig de behuizing nooit met metalen of schurende voorwerpen.
- 5.DE GARDES: Verwijder de garde uit de kan. Was deze met warm water. Droog de gardes af en bewaar deze op een veilige plaats.
- 6.Als u van plan bent het apparaat enige tijd niet te gebruiken, veeg het dan schoon en bewaar het op een droge plaats om schade door vochtigheid te voorkomen.

## AFVALVERWERKING

### Correcte verwijdering van dit product



Gooi de verpakking weg volgens de plaatselijke voorschriften voor afval.

Karton en papier zijn gecategoriseerd als "gerecycled papier"; folie kan vaak worden gerecycled door middel van recyclebare grondstofinzameling. Dit product mag nooit met het normale huisvuil worden weggegooid. Het moet worden afgeleverd op een inzamelpunt voor het recyclen van elektrische en elektronische goederen. Dit wordt aangegeven door het symbool van een vuilnisbak met een kruis erop op het product, in de handleiding of op de verpakking. Vraag bij uw plaatselijk afvalcentrum naar de mogelijkheden van afvalverwerking. De materialen van het apparaat zijn herbruikbaar volgens hun labels. Door oude apparaten opnieuw te gebruiken, te recyclen of te upcyclen, levert u een belangrijke bijdrage aan de bescherming van ons milieu. Vraag bij uw plaatselijke overheid om informatie over een geschikt afvalverwerkingspunt (bijv. Een verzamelpunt voor gemeentelijke apparaten) om ervoor te zorgen dat u het apparaat op een milieuvriendelijke manier weggooit.

GARANTIE: 2 JAAR

## CONSIGNES DE SÉCURITÉ IMPORTANTES --- ---

1. AVERTISSEMENT: cet appareil doit être mis à la terre.
2. Ne plongez pas l' appareil dans l' eau ou tout autre liquide. Risque de court-circuit !
3. Ne faites jamais fonctionner l' appareil si celui-ci, sa prise ou son câble sont endommagés.
4. Ne placez pas l' appareil sur une surface en bois poli, cela pourrait endommager le bois.
5. Ne touchez jamais les éléments sous tension de l' appareil.
6. Ne faites fonctionner l' appareil que sur une prise installée par un professionnel et fournissant la tension correcte.
7. N' utilisez pas de rallonge.
8. Ne laissez pas le câble pendre du bord de la table ou du plan de travail ni toucher une surface chaude. Ne débranchez pas l' appareil avec les mains mouillées.
9. Débranchez l' appareil après chaque utilisation, lorsqu'il n'est pas utilisé et avant de nettoyer / changer les accessoires.
10. Ne touchez pas les parties métalliques de l' appareil, le support ou son boîtier lorsque l' appareil est en marche car cela pourrait provoquer des brûlures.

11. N'utilisez pas l'appareil si son câble ou sa prise sont endommagés. Si le câble d'alimentation est endommagé, il doit être remplacé par le fabricant, son agent de service ou des personnes de qualification similaire pour éviter tout danger.
12. L'appareil peut être utilisé par des enfants âgés de 8 ans et plus et par des personnes ayant des capacités physiques, sensorielles ou mentales réduites ou un manque d'expérience et de connaissances uniquement s'ils sont supervisés ou instruits sur l'utilisation de l'appareil et les risques encourus pour leur sécurité. Les enfants ne doivent pas jouer avec l'appareil. Le nettoyage et l'entretien ne doivent pas être effectués par des enfants à moins d' avoir 8 ans ou plus et être supervisés.
13. Les enfants doivent être surveillés pour s' assurer qu' ils ne jouent pas avec l' appareil.
14. N' utilisez pas l' appareil à l' extérieur.
15. N' utilisez pas l' appareil à vide.
16. Ne laissez jamais l' appareil sans surveillance lorsqu' il fonctionne.
17. Ne touchez jamais les parties rotatives de l' appareil. Risque de blessure !
18. Lors du remplissage de l'appareil, ne dépassez pas la limite de capacité maximale

de l'appareil car cela pourrait provoquer un débordement lors de son fonctionnement.

19. L'appareil est conçu pour être utilisé uniquement avec la base fournie.
20. N' utilisez jamais l' appareil sur une surface instable.
21. Si l' appareil venait à prendre feu, utilisez uniquement une couverture ignifuge pour éteindre les flammes.
22. L' appareil n' est pas conçu pour un usage commercial ou industriel. Il est destiné à un usage domestique uniquement.
23. N'insérez aucun objet et / ou doigt dans les ouvertures de l'appareil.
24. Désactivez l'appareil avant sa mise au rebut. Coupez le cordon et apportez l'appareil et ses pièces associées à un point de recyclage officiel.

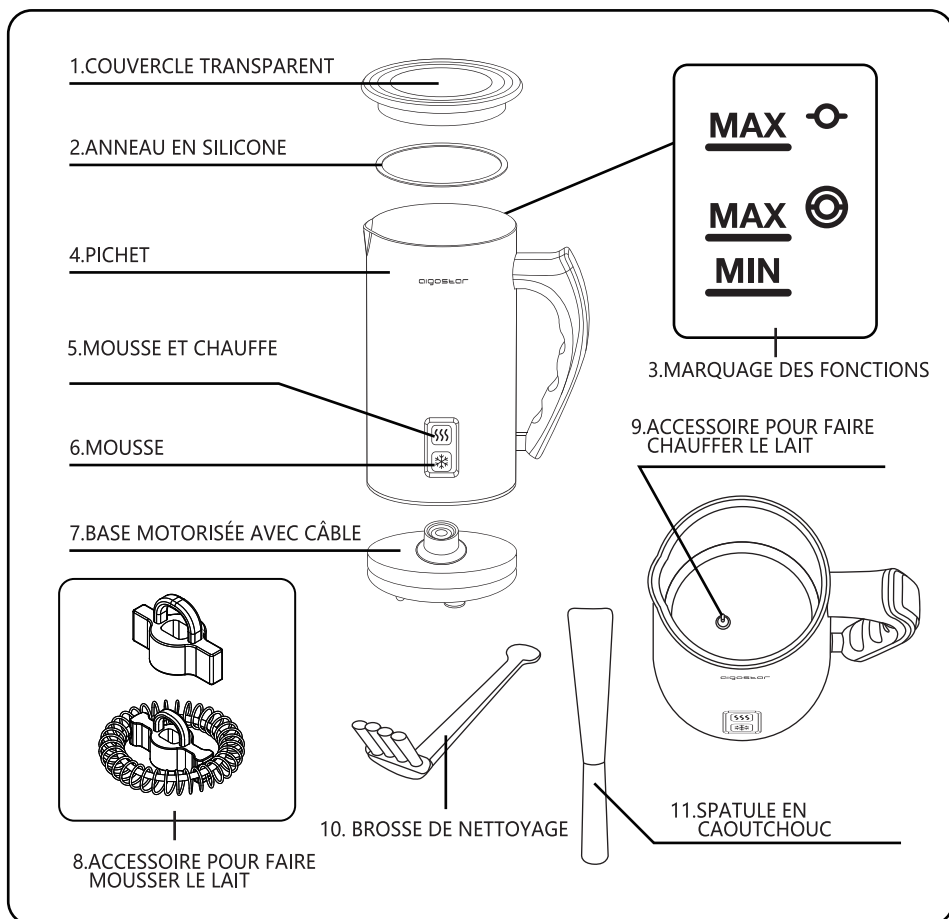

# SCHEMA DE L' APPAREIL



## CARACTÉRISTIQUES

Modèle No.	300100RJP
Tension	220-240 V ~
Fréquence	50/60Hz
Puissance	500 W
Dimensions	L153*l108*h190 mm

## MODE D' EMPLOI

Accessoires	Fonction	Capacité Max.	Capacité Min.	Temps
	Mousse (lait froid)	115 ml	100ml	60-65 s
	Mousse et chauffe	115 ml	100ml	75-115 s
	Chauffe (une petite quantité de mousse)	240 ml	/	130-170 s

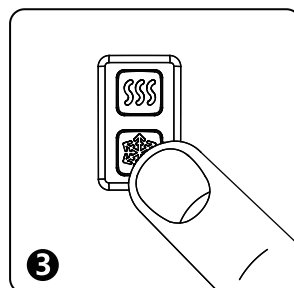
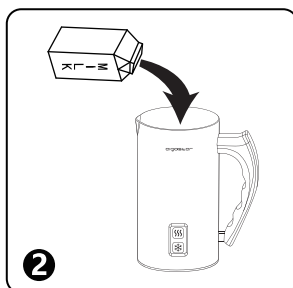
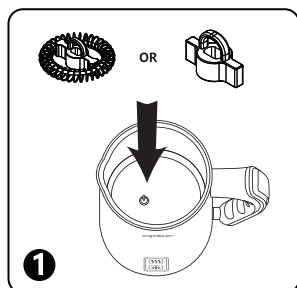

1. Choisissez l' accessoire approprié et placez-le dans le pichet. (Reportez-vous à la colonne **Fonction** ci-dessus.)

2. Versez le lait dans le pichet selon les différents marquages des fonctions. (Reportez-vous à la colonne **Capacité Max.** ci-dessus)

3. Utilisation de l' appareil:

- 1) Mousse & Chauffe / Chauffe: Appuyez sur le bouton du haut. Le voyant rouge s'allume. Une fois le processus de moussage et de chauffage ou de chauffage seul terminé, le voyant lumineux clignote pendant 30 secondes.
- 2) Mousse (lait froid): Appuyez sur le bouton du bas. Le voyant bleu s'allume. Après 65 secondes, l'appareil aura fini de faire mousser le lait. Le voyant clignote alors pendant 30 secondes.

**REMARQUE** Si une partie de la mousse de lait reste collée au fond du pichet, grattez-la à l'aide de la spatule en caoutchouc fournie.

## CONSEILS

Voici quelques conseils pratiques pour vous aider à tirer le meilleur parti de votre mousser à lait:

1. Utilisez votre mousser pour faire mousser ou chauffer le lait pour votre café ou votre chocolat chaud. Préparez votre café ou votre chocolat chaud pendant que votre lait chauffe / mousse, puis ajoutez le lait immédiatement après pour une boisson chaude et savoureuse.
2. Utilisez du lait entier (teneur en matières grasses > 3,0%) pour de meilleurs

résultats.

3. Cet appareil peut être utilisé pour faire mousser du lait froid mais elle ne refroidit pas le lait. Lorsque l'appareil fonctionne sur la fonction mousse, la température du lait restera la même que lorsqu'il a été ajouté au pichet.
4. Lorsque l'appareil est utilisé pour chauffer du lait, le lait chauffera à environ 60-70 °C. C'est la température idéale pour le café car elle n'altérera pas la saveur de votre café et vous permettra de boire votre boisson immédiatement.
5. Gardez les accessoires dans un endroit sûr. Ils sont petits et faciles à perdre.

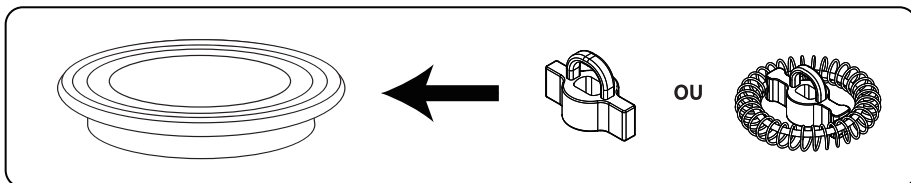

6. Après avoir fait mousser ou chauffer, laissez le thermostat se réinitialiser pendant 2 minutes avant la prochaine utilisation. Pour raccourcir ce temps d'attente, rincez à l'eau et essuyez après chaque utilisation.
7. Cet appareil est destiné à chauffer et à faire mousser le lait. Veuillez ne pas ajouter d'arômes, de grains de café ou de poudre de chocolat dans le pichet.
8. Utilisez les **suggestions** suivantes pour créer une variété de boissons:

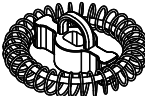
<p>AVEC LE LAIT CHAUD</p> 	<p><b>Caffè latte</b> 1/3 espresso 2/3 de lait chaud Remuez.</p>	<p><b>Chocolat chaud</b> Versez le lait chaud dans une tasse. Ajoutez la poudre de cacao et remuez.</p>	<p><b>Café au lait instantané</b> Ajoutez le café instantané dans une tasse. Ajoutez le lait chaud et remuez.</p>
<p>AVEC LA MOUSSE DE LAIT</p> 	<p><b>Cappuccino</b> 1/3 espresso 2/3 de mousse de lait Saupoudrez de poudre de cacao.</p>	<p><b>Latte macchiato</b> Versez la mousse de lait dans un grand verre. Ajoutez l' espresso avec soin sur le côté du verre.</p>	<p><b>Café instantané moussé</b> Ajoutez le café instantané dans une tasse. Ajoutez la mousse de lait et remuez.</p>

## NETTOYAGE ET STOCKAGE

1. Retirez le pichet de la base avant de le nettoyer. Ne plongez jamais le pichet ou la base dans l'eau. Ne placez aucun élément dans le lave-vaisselle.
2. LE PICHET: Nettoyez-le immédiatement après chaque utilisation. Rincez et nettoyez les côtés du pichet avec de l'eau chaude savonneuse et un chiffon non abrasif. Ensuite, séchez-le avec un chiffon doux. Le pichet n'est PAS lavable au lave-vaisselle.
3. LE COUVERCLE: Séparez le couvercle et l'anneau en silicone du pichet. Lavez-les tous les deux avec de l'eau.

4. SURFACE EXTÉRIEURE: Nettoyez avec un chiffon doux. N'utilisez jamais de produits de nettoyage agressifs ou de brosses rigides en nylon ou en métal car ils pourraient endommager la surface en acier inoxydable ! Ne nettoyez jamais la surface extérieure avec des objets métalliques ou abrasifs.
5. LES ACCESSOIRES: Retirez les accessoires du pichet. Lavez-les à l'eau tiède. Séchez-les et stockez-les dans un endroit sûr.
6. Si vous prévoyez de ne pas utiliser l'appareil pendant un certain temps, essuyez-le et conservez-le dans un endroit sec pour éviter les dommages causés par l'humidité.

## RECYCLAGE

### Élimination correcte de cet appareil



Veillez éliminer l'emballage conformément à la réglementation locale sur les déchets.

Le carton et le papier sont classés comme «papier recyclé». Le papier d'aluminium peut généralement être recyclé grâce à la collecte des ressources recyclables.

Cet appareil ne doit jamais être jeté avec les ordures ménagères. Il doit être déposé à un point de collecte pour le recyclage des produits électriques et électroniques. Ceci est indiqué par le symbole d'une poubelle avec une croix sur le produit, dans le manuel d'instructions ou sur l'emballage. Renseignez-vous auprès de votre centre local de récupération des déchets sur les options d'élimination. Les matériaux de l'appareil sont réutilisables selon leur étiquetage. En réutilisant, recyclant ou revalorisant de vieux appareils, vous apportez une contribution importante à la protection de notre environnement. Veuillez demander à votre collectivité locale des informations sur un centre d'élimination approprié (par exemple, un point municipal de collecte des appareils) pour vous assurer d'éliminer l'appareil d'une manière respectueuse de l'environnement.

GARANTIE: 2 ANS



# INFORMAÇÕES IMPORTANTES SOBRE SEGURANÇA

---

---

1. AVISO: Este aparelho deve ser aterrado.
2. Perigo de curto-circuito! Não mergulhe o aparelho em água ou outros líquidos.
3. Nunca opere o aparelho se ele, o plugue ou o cabo estiverem danificados.
4. Não coloque o aparelho sobre uma superfície de madeira polida, pois isso pode danificá-la.
5. Nunca toque em elementos vivos do aparelho.
6. Opere o aparelho apenas conectando-o a uma tomada profissional instalada que forneça a voltagem correta.
7. Não use cabos de extensão.
8. Não permita que o cabo fique pendurado na borda de uma mesa ou bancada ou toque em uma superfície quente. Não retire a ficha da tomada com as mãos molhadas.
9. Desconecte o aparelho após cada uso, quando o aparelho não estiver em uso ou antes de limpar / trocar os acessórios.
10. Não toque nas partes metálicas do aparelho, do suporte ou de seu invólucro quando o aparelho estiver em operação, pois isso pode causar queimaduras.
11. Não opere o aparelho se o cabo ou plugue



estiver danificado. Se o cabo de alimentação estiver danificado, ele deverá ser substituído pelo fabricante, seu agente de serviço ou pessoas qualificadas da mesma forma para evitar riscos.

12. O aparelho é adequado para crianças a partir dos 8 anos de idade e pessoas com capacidades físicas, sensoriais ou mentais reduzidas ou falta de experiência e conhecimento apenas se forem supervisionadas ou instruídas no uso do aparelho e seus riscos de segurança relacionados. As crianças não devem brincar com o aparelho. A limpeza e a manutenção do usuário não devem ser realizadas por crianças, a menos que tenham 8 anos ou mais e sejam supervisionadas.
13. As crianças devem ser supervisionadas para garantir que não brinquem com o aparelho.
14. Não use o aparelho ao ar livre.
15. Não opere o aparelho quando estiver vazio.
16. Nunca deixe o aparelho sem vigilância quando estiver em funcionamento.
17. Risco de ferimentos! Nunca toque nas partes rotativas do aparelho.
18. Ao encher o aparelho, não exceda o limite de capacidade máxima do aparelho, pois isso poderá transbordar quando estiver em operação.

19. O aparelho destina-se a ser utilizado apenas em conjunto com a unidade base fornecida.
20. Nunca opere o aparelho em uma superfície irregular.
21. Se o aparelho pegar fogo, use apenas um cobertor contra incêndio para apagar as chamas.
22. O aparelho não foi projetado para uso comercial ou industrial. É apenas para uso doméstico.
23. Não insira objetos e / ou dedos nas aberturas do aparelho.
24. Desative o aparelho antes do descarte, corte o fio e leve o aparelho e suas partes associadas a um local oficial de coleta de lixo.



# INSTRUÇÕES DE USO

Whisk	Função	Max. capacidade	Min. capacidade	Tempo
	Espumar (leite frio)	115 ml	100ml	60-65 s
	Espuma e aquecimento	115 ml	100ml	75-115 s
	Aquecimento	240 ml	/	130-170 s

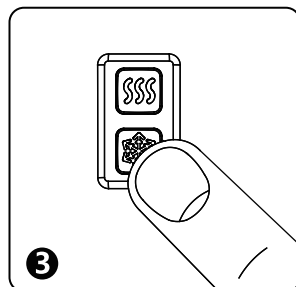
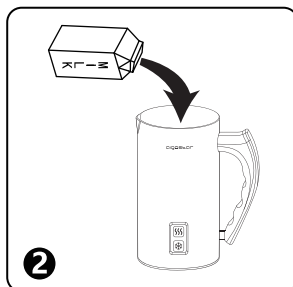
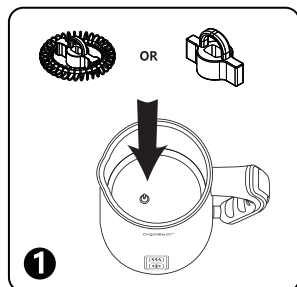

- Escolha o batedor apropriado e coloque-o dentro da jarra. (Consulte a coluna **Função** acima.)
- Despeje o leite na jarra de acordo com as diferentes marcas de função. (Consulte a coluna **Capacidade máxima** acima.)
- Operação do aparelho:
  - Espuma e aquecimento / aquecimento: Pressione o botão superior. A luz indicadora vermelha acenderá. Após o processo de formação de espuma e aquecimento ou aquecimento, a luz indicadora piscará por 30 segundos.
  - Espumar (leite frio): Pressione o botão inferior. A luz indicadora azul acenderá. Após 65 segundos, o aparelho terá terminado a espuma do leite. A luz indicadora piscará por 30 segundos.

**NOTA** Se parte da espuma do leite grudar no fundo da jarra, raspe-a usando a espátula de borracha fornecida.

## DICAS

Aqui estão algumas dicas úteis para ajudar a tirar o máximo proveito do seu batedor de leite:

- Use o seu bocal para fazer espuma ou aquecer o leite para o seu café ou chocolate quente. Prepare seu café ou chocolate quente enquanto o leite estiver aquecendo / espumando e adicione o leite imediatamente para uma bebida quente e rica.
- Use leite integral (teor de gordura > 3,0%) para obter melhores resultados.

- Este bocal pode ser usado para fazer espuma de leite frio, mas não esfria o leite. Quando o aparelho está funcionando com a função de espuma, a temperatura do leite permanece a mesma de quando foi adicionado ao jarro.
- Quando o aparelho é usado para aquecer o leite, ele aquece a aproximadamente 60-70 °C. Essa é a temperatura ideal para o café, pois não prejudica o sabor do café e permite que beba a sua bebida imediatamente.
- Mantenha os batedores em um local seguro. Eles são pequenos e fáceis de perder.

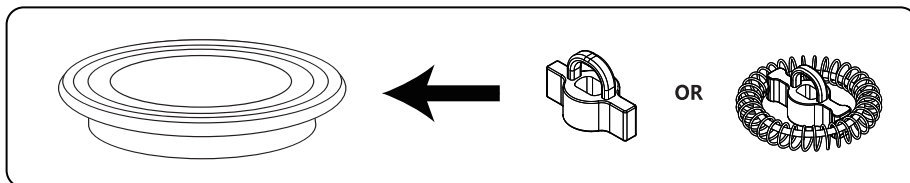

- Após a espuma ou aquecimento, deixe o termostato reiniciar por 2 minutos antes do próximo uso. Para reduzir esse tempo de espera, enxágue com água e seque após cada uso.
- O bocal destina-se a aquecer e espumar o leite. Por favor, não adicione aromas, grânulos de café ou chocolate em pó quente na jarra.
- Use as seguintes **sugestões de porção** para criar uma variedade de bebidas diferentes:

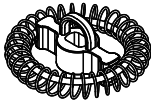
COM LEITE QUENTE 	<b>Café com leite</b> 1/3 de café expresso. 2/3 de leite aquecido. Mexer.	<b>Chocolate quente</b> Despeje o leite aquecido em uma caneca. Adicione o chocolate em pó e mexa.	<b>Café com leite instantâneo</b> Adicione grânulos de café instantâneo a uma caneca. Adicione o leite quente e mexa.
COM LEITE ESPUMADA 	<b>Cappuccino</b> 1/3 de café expresso. 2/3 de leite com espuma. Cubra com cacau em pó.	<b>Latte macchiato</b> Despeje o leite com espuma em um copo alto. Adicione o café com cuidado ao lado do copo.	<b>Café espumante instantâneo</b> Adicione grânulos de café instantâneo a uma caneca. Adicione o leite com espuma e mexa.

## LIMPEZA E ARMAZENAGEM

- Remova o jarro da base elétrica antes da limpeza. Nunca mergulhe a jarra ou a base na água. Não coloque nenhum elemento na máquina de lavar louça.
- O PITCHER: Limpe imediatamente após cada uso. Lave e limpe as laterais da jarra com água morna e sabão e um pano não abrasivo. Seque com um pano macio. O jarro NÃO pode ser lavado na máquina de lavar louça.

3. A TAMPA: Separe a tampa e o anel de silicone da jarra. Lave os dois com água.
4. CAIXA: Limpe com um pano macio. Nunca use produtos de limpeza agressivos, escovas rígidas de nylon ou metal, pois podem danificar a superfície de aço inoxidável! Nunca limpe a caixa com objetos metálicos ou abrasivos.
5. OS BICOS: Remova o batedor da jarra. Lave com água morna. Seque e guarde em local seguro.
6. Se não planear usar o aparelho por um tempo, limpe-o e mantenha-o em local seco para evitar danos à humidade.

## DISPOSIÇÃO

Descarte correto deste produto	
	<p>Descarte a embalagem de acordo com os regulamentos locais de resíduos.</p> <p>Papel e cartão são classificados como "papel recuperado"; A folha pode ser reciclada com frequência através da coleta de recursos recicláveis. Este produto nunca deve ser descartado no lixo doméstico normal. Ele deve ser entregue em um ponto de coleta para reciclagem de produtos elétricos e eletrônicos. Isso é indicado pelo símbolo de uma lata de lixo com uma cruz sobre o produto, no manual de instruções ou na embalagem. Pergunte ao seu centro de lixo local sobre as opções de descarte. Os materiais do aparelho são reutilizáveis de acordo com sua rotulagem. Ao reutilizar, reciclar ou fazer o upcycling de aparelhos antigos, está contribuindo de maneira importante para proteger o meio ambiente. Peça informações ao governo local sobre um ponto de descarte adequado (por exemplo, um ponto de coleta municipal) para garantir que elimine o aparelho de maneira ecológica.</p>

GARANTIA: 2 ANOS



SAMSPARTY SL  
CL CABAÑA 78, 45210 YUNCOS ,TOLEDO,ESPAÑA  
B45824786

---

**[HTTP://WWW.AIGOSTAR.COM](http://www.aigostar.com)**

MADE IN P.R.C