

The Bose logo is displayed in white on a black rectangular background. It features the word "BOSE" in a bold, italicized, sans-serif typeface.

BOSE® SOLO 5
TV SOUND SYSTEM

Lees alle veiligheidsinstructies en de gebruiksaanwijzing door en bewaar deze.

CE Bose Corporation verklaart hierbij dat dit product voldoet aan de essentiële vereisten en andere relevante bepalingen van richtlijn 2014/53/EU en alle andere vereisten van de toepasselijke EU-richtlijnen. De volledige conformiteitsverklaring kunt u vinden op: www.Bose.com/compliance

Belangrijke veiligheidsinstructies

1. Lees deze instructies door.
2. Bewaar deze instructies.
3. Neem alle waarschuwingen in acht.
4. Volg alle instructies.
5. Gebruik dit apparaat niet in de buurt van water.
6. Alleen met een droge doek schoonmaken.
7. De ventilatieopeningen niet blokkeren. Installeer het apparaat volgens de instructies van de fabrikant.
8. Niet installeren in de buurt van warmtebronnen zoals radiatoren, verwarmingsroosters, kachels of andere apparaten (waaronder versterkers) die warmte produceren.
9. Zorg dat er niet op het netsnoer wordt gestaan of gelopen en dat het niet wordt afgekneld, met name bij stekkers en stopcontacten en het punt waar deze uit het apparaat komen.
10. Gebruik uitsluitend aansluitstukken/accessoires die door de fabrikant worden gespecificeerd.
11.  Gebruik het apparaat uitsluitend in combinatie met het verrijdbare plateau, de standaard, de beugel of de tafel die door de fabrikant worden gespecificeerd of samen met het apparaat worden verkocht. Als u een verrijdbaar plateau gebruikt, wees dan voorzichtig wanneer u het apparaat en het plateau verplaatst, zodat deze niet omvallen en letsel veroorzaken.
12. Verwijder de stekker van dit apparaat uit het stopcontact bij onweer of als het langere tijd niet wordt gebruikt.
13. Laat alle onderhoud over aan bevoegde medewerkers. Onderhoud is vereist als het apparaat is beschadigd, als bijvoorbeeld een elektriciteits snoer of stekker is beschadigd, als er vloeistof in het apparaat is gemorst of voorwerpen in het apparaat zijn gevallen, als het apparaat is blootgesteld aan regen of vocht, of als het niet normaal werkt of is gevallen.

WAARSCHUWINGEN



Dit symbool op het product betekent dat er een niet-geïsoleerde, gevaarlijke spanning aanwezig is binnen de behuizing van het product die kan leiden tot een risico op elektrische schokken.



Dit symbool op het product betekent dat deze handleiding belangrijke bedienings- en onderhoudsinstructies bevat.



Bevat kleine onderdelen die een verstikkingsgevaar kunnen vormen. Niet geschikt voor kinderen jonger dan 3 jaar.



Dit product bevat magnetisch materiaal. Raadpleeg uw arts om te vragen of dit invloed kan hebben op uw implanteerbare medische hulpmiddel.

- Om het risico op brand en elektrische schokken te verlagen, mag dit product niet aan regen of vocht worden blootgesteld.
- Stel dit apparaat NIET bloot aan druipe- of spatwater en plaats geen met vloeistof gevulde voorwerpen, zoals vazen, op of bij het apparaat.
- Hou het product uit de buurt van vuur en warmtebronnen. Plaats geen open vlammen, zoals brandende kaarsen, op of bij het product.
- Er mogen GEEN wijzigingen aan dit product worden aangebracht door onbevoegden.
- Gebruik GEEN stroomomvormer met dit product.
- NIET in voertuigen of boten gebruiken.
- De bij dit systeem bijgeleverde luidsprekerdraad en -kabels zijn niet geschikt voor montage in de muur. Raadpleeg de plaatselijke bouwvoorschriften voor het juiste type bedrading en kabels voor installatie in een muur.
- Dit product mag alleen worden gebruikt met de bijgeleverde voeding.
- Wanneer de netstekker of aansluiting van een apparaat als stroomonderbreker wordt gebruikt, dient deze stroomonderbreker steeds goed bereikbaar te zijn.
- De bij dit product bijgeleverde batterijen kunnen bij onjuiste behandeling leiden tot een risico op brand of chemische brandwonden.
- Stel producten die batterijen bevatten NIET bloot aan overmatige warmte (bv. door bewaring in direct zonlicht, door brand en dergelijke).
- Gebruik uitsluitend het montagemateriaal dat bij dit product is bijgeleverd.
- NIET bevestigen aan oppervlakken die niet sterk zijn of waarachter risico's verborgen zijn, zoals elektrische bedrading of waterleidingen. Als u niet zeker weet hoe de steun moet worden bevestigd, neemt u contact op met een erkende professionele installateur. Zorg dat de steun wordt bevestigd volgens de plaatselijke bouwvoorschriften.
- Omwille van de ventilatievereisten raadt Bose af om het product in een besloten ruimte te plaatsen, zoals in een nis in de muur of een dichte kast.

OPMERKING: Dit apparaat is getest en voldoet aan de normen voor een digitaal apparaat van klasse B, volgens deel 15 van de FCC-voorschriften. Deze normen zijn bedoeld om redelijke bescherming te bieden tegen schadelijke storing bij installatie in een woonomgeving. Dit apparaat genereert en gebruikt radiofrequente energie en kan deze uitzalsten en het kan, als het niet wordt geïnstalleerd en gebruikt volgens de instructies, schadelijke storing veroorzaken aan radiocommunicatie. Er is echter geen garantie dat er geen storing zal optreden bij een bepaalde installatie. Als dit apparaat schadelijke storing veroorzaakt aan de ontvangst van radio of tv, hetgeen kan worden bepaald door het apparaat aan en uit te zetten, wordt geadviseerd te trachten de storing te verhelpen door een of meer van de volgende maatregelen:

- Richt de ontvangstantenne opnieuw of verplaats deze.
- Vergroot de afstand tussen de apparatuur en de ontvanger.
- Sluit de apparatuur aan op een stopcontact van een andere groep dan de groep waarop de ontvanger is aangesloten.
- Voor hulp neemt u contact op met de dealer of een ervaren radio- of tv-technicus.

Veranderingen of aanpassingen die niet uitdrukkelijk zijn goedgekeurd door Bose Corporation kunnen leiden tot het vervallen van de bevoegdheid van de gebruiker om dit apparaat te gebruiken.

Dit apparaat voldoet aan deel 15 van de FCC-voorschriften en RSS-norm(en) van ISED Canada voor vergunningsvrije apparaten. Op het gebruik zijn de volgende twee voorwaarden van toepassing: (1) Dit apparaat mag geen schadelijke storing veroorzaken, en (2) dit apparaat moet bestand zijn tegen alle externe storing, waaronder storing die een ongewenste werking tot gevolg kan hebben.

Dit digitale apparaat van klasse B voldoet aan de Canadese ICES-003-norm.

CAN ICES-3(B)/NMB-3(B)

Dit apparaat voldoet aan de limieten van de FCC en ISED Canada voor blootstelling van de bevolking aan RF-straling. Het mag niet worden geplaatst bij of samen worden gebruikt met andere antennes of zenders.

Dit apparaat voldoet aan de normen van de FCC en IC voor blootstelling aan straling als vastgesteld voor een niet-gereguleerde omgeving. Dit apparaat moet worden geïnstalleerd en gebruikt met een minimale afstand van 20 cm tussen de zender en uw lichaam.

Model: 418775

Voor Europa:

Frequentieband 2400 tot 2483,5 MHz.

Maximaal zendvermogen minder dan 20 dBm EIRP.

Het maximaal zendvermogen blijft dusdanig onder de wettelijk vastgestelde limieten dat het product volgens de toepasselijke regelgeving geen SAR-toetsing behoeft en hiervan is vrijgesteld.



Dit symbool betekent dat het product niet mag worden weggegooid als huishoudelijk afval en naar een geschikt inzamelpunt voor recycling moet worden gebracht. Het op de juiste wijze afvoeren en recyclen helpt natuurlijke hulpbronnen, de menselijke gezondheid en het milieu te beschermen. Voor meer informatie over het afvoeren en recyclen van dit product neemt u contact op met de gemeente waar u woont, de afvalverwerkingsinstantie of de winkel waar u dit product hebt gekocht.

Management Regulation for Low-power Radio-frequency Devices (Voorschrift voor het beheer van radiofrequente apparaten met laag vermogen)

Artikel XII

Volgens de 'Management Regulation for Low-power Radio-frequency Devices' mogen bedrijven, ondernemingen of gebruikers zonder toestemming van de NCC de oorspronkelijke eigenschappen en werking van goedgekeurde radiofrequente apparaten met laag vermogen niet wijzigen en evenmin de frequentie daarvan wijzigen of het zendvermogen verhogen.

Artikel XIV

Radiofrequente apparaten met laag vermogen mogen de veiligheid van vliegtuigen niet beïnvloeden en wettelijke communicaties niet verstoren. Als een dergelijke storing wordt vastgesteld, moet de gebruiker onmiddellijk stoppen met het gebruik van het apparaat tot dit niet langer storing veroorzaakt. Onder de genoemde wettelijke communicaties wordt verstaan radiocommunicatie die wordt gebruikt in overeenstemming met de telecommunicatiewet.

Radiofrequente apparaten met laag vermogen moeten bestand zijn tegen storing van wettelijke communicaties of apparaten die ISM-radiogolven uitzalsten.

Tabel m.b.t. de stroomopname van het product

Het product voldoet aan de hieronder vermelde normen of documenten, in overeenstemming met de Richtlijn 2009/125/EG betreffende de eisen inzake ecologisch ontwerp voor energiegerelateerde producten: Verordening (EG) nr. 1275/2008, als gewijzigd door Verordening (EU) nr. 801/2013.

Vereiste informatie over stroomopname	Vermogensmodi	
	Stand-by	Netwerk op stand-by
Energieverbruik in de aangegeven vermogensmodus, bij een ingangsspanning van 230 V/50 Hz	≤ 0,5 W	n.v.t.*
Tijd waarna de apparatuur automatisch naar de modus wordt overgeschakeld	< 2,5 uur	n.v.t.*
Energieverbruik met het netwerk op stand-by als alle bedrade netwerkpoorten aangesloten zijn en alle draadloze netwerkpoorten geactiveerd zijn, bij een ingangsspanning van 230 V/50 Hz	N.v.t.	n.v.t.*
Procedures voor het deactiveren/activeren van netwerkpoorten. Door het deactiveren van alle netwerken wordt de stand-bymodus ingeschakeld.	<p>Bluetooth: Deactiveer door de koppellijst te wissen door de Bluetooth-knop 10 seconden ingedrukt te houden. Activeer door te koppelen met een Bluetooth-bron.</p> <p>*product maakt geen gebruik van netwerkstand-bystand voor een Bluetooth'-verbinding en kan niet worden geconfigureerd voor een netwerk via Wi-Fi' of ethernet</p>	

Technische informatie over de externe voedingsbron

De bij het product bijgeleverde externe voedingsbron voldoet aan de hieronder vermelde normen of documenten, in overeenstemming met de Richtlijn 2009/125/EG betreffende de eisen inzake ecologisch ontwerp voor energiegerelateerde producten: Verordening (EU) 2019/1782

Fabrikant	Bose Products B.V.
KVK-nummer	36037901
Adres	Gorslaan 60 1441 RG Purmerend Nederland
Modelaanduiding	DT20V-1.8C-DC
Ingangsspanning	100-240 V
Ingangsfrequentie (wisselstroom)	50/60 Hz
Uitgangsspanning	20 V (gelijkstroom)
Uitgangsstroom	1,8 A
Uitgangsvermogen	36 W
Gemiddelde actieve efficiëntie	89,0%
Efficiëntie bij lage belasting (10%)	88,3%
Opgenomen elektrisch vermogen in niet-belaste toestand	0,08 W



Gooi gebruikte batterijen op de juiste wijze weg, volgens de plaatselijke voorschriften. Niet verbranden.

Tabel m.b.t. de beperking van gevaarlijke stoffen in China

Namen van en gehalte aan giftige of gevaarlijke stoffen of elementen						
	Giftige of gevaarlijke stoffen en elementen					
Naam onderdeel	Lood (Pb)	Kwik (Hg)	Cadmium (Cd)	Zeswaardig chroom (Cr(VI))	Polybroombifenyyl (PBB)	Polybroomdifenylether (PBDE)
PCB's	X	0	0	0	0	0
Metalen onderdelen	X	0	0	0	0	0
Plastic onderdelen	0	0	0	0	0	0
Luidsprekers	X	0	0	0	0	0
Kabels	X	0	0	0	0	0
Deze tabel is opgesteld in overeenstemming met de bepalingen van SJ/T 11364.						
O: Geeft aan dat het gehalte aan deze giftige of gevaarlijke stof in alle homogene materialen van dit onderdeel onder de maximaal toegelaten waarden in GB/T 26572 ligt.						
X: Geeft aan dat de giftige of gevaarlijke stof in minstens één van de voor dit onderdeel gebruikte homogene materialen boven de maximaal toegelaten waarden in GB/T 26572 ligt.						

Tabel m.b.t. de beperking van gevaarlijke stoffen in Taiwan

Naam van de apparatuur: Bose' Solo, typeaanduiding: 410376						
	Stoffen waarvoor beperkingen gelden, met de bijbehorende chemische symbolen					
Onderdeel	Lood (Pb)	Kwik (Hg)	Cadmium (Cd)	Zeswaardig chroom (Cr+6)	Polybroombifenylen (PBB)	Polybroomdifenylethers (PBDE)
PCB's	-	o	o	o	o	o
Metalen onderdelen	-	o	o	o	o	o
Plastic onderdelen	o	o	o	o	o	o
Luidsprekers	-	o	o	o	o	o
Kabels	-	o	o	o	o	o
Opmerking 1: "o" geeft aan dat de procentuele inhoud van de stof waarvoor beperkingen gelden het percentage van de referentiewaarde voor aanwezigheid niet overschrijdt.						
Opmerking 2: "-" geeft aan dat de stof waarvoor beperkingen gelden overeenkomt met de uitzondering.						

Vul het volgende in en bewaar deze informatie voor uw administratie

Het serie- en modelnummer vindt u aan de onderkant van de soundbar en op de verpakking van de afstandsbediening.

Serienummer: _____

Modelnummer: _____

Bewaar uw betalingsbewijs samen met de gebruikershandleiding. Dit is een goed moment om uw Bose-product te registreren. Dat kan eenvoudig door naar global.Bose.com/register te gaan.

Fabricagedatum: Het achtste cijfer in het serienummer geeft het fabricagejaar aan. "0" is 2010 of 2020.

Importeur in China: Bose Electronics (Shanghai) Company Limited, Part C, Plant 9, No. 353 North Riyang Road, China (Shanghai) Pilot Free Trade Zone

Importeur in de EU: Bose Products B.V., Gorslaan 60, 1441 RG Purmerend, Nederland

Importeur in Taiwan: Bose Taiwan Branch, 9F-A1, No. 10, Section 3, Minsheng East Road, Taipei City 104, Taiwan
Telefoonnummer: +886-2-2514 7676

Importeur in Mexico: Bose de México, S. de R.L. de C.V., Paseo de las Palmas 405-204, Lomas de Chapultepec, 11000 México, D.F. Telefoonnummer: +5255 (5202) 3545

De CMIIT-ID bevindt zich op het productlabel op het achterpaneel.

Californië: Bevat lithiumionenbatterij met perchloraat - mogelijk zijn speciale verwerkingsvoorschriften van toepassing. Raadpleeg www.dtsc.ca.gov/hazardouswaste/perchlorate

WETTELIJK VERPLICHTE EN JURIDISCHE INFORMATIE

Het *Bluetooth*[®]-woordmerk en de bijbehorende logo's zijn gedeponeerde handelsmerken die het eigendom zijn van Bluetooth SIG, Inc. en het gebruik van dergelijke merken door Bose Corporation gebeurt onder licentie.

Blu-ray Disc[™] en Blu-ray[™] zijn handelsmerken van de Blu-ray Disc Association.

 Vervaardigd onder licentie van Dolby Laboratories. Dolby, Dolby Audio en het dubbele-D-symbool zijn handelsmerken van Dolby Laboratories Licensing Corporation.

Hoofdkantoor Bose Corporation: 1-877-230-5639

© 2020 Bose Corporation. Niets in deze uitgave mag worden gereproduceerd, gewijzigd, gedistribueerd of op andere wijze gebruikt zonder voorafgaande schriftelijke toestemming.

Inleiding

Over uw geluidssysteem voor tv's 11
 Eigenschappen van het systeem 11
 Uitpakken 12

Het systeem installeren

De soundbar plaatsen 13
 Voorbeeld van plaatsing van de soundbar 13
 De soundbar aan de wand bevestigen 13
 Kabelopties 14
 De tv aansluiten 14
 De soundbar aansluiten 15
 Optie 1: Optische kabel (bij voorkeur) 15
 Optie 2: Coaxkabel 16
 Op het lichtnet aansluiten 17
 Montagering 17
 De luidsprekers van de tv uitzetten 18
 De soundbar inschakelen 18
 Controleren of de luidsprekers van de tv uitstaan 18

Gebruik van het systeem

Knoppen op de afstandsbediening 19
 De universele afstandsbediening programmeren 20
 De aan-uitknop aanpassen 21
 Uw kabel-/satellietdecoder en tv opnieuw synchroniseren 21
 Tussen bronnen schakelen 22
 Functieknoppen 22
 Het volume aanpassen 22
 Het volume van de lage tonen bijstellen 22
 Het volume van de lage tonen terugzetten op de fabrieksinstelling 23
 Spraakmodus 23
 Automatisch ontwaken 23
 Een afstandsbediening van een andere fabrikant dan Bose programmeren 23

Bluetooth®

Een <i>Bluetooth</i> ®-apparaat koppelen	24
Verbinding maken met een gekoppeld <i>Bluetooth</i> ®-apparaat	25
Schakelen tussen verbonden apparaten.....	25
De <i>Bluetooth</i> ®-koppellijst van de soundbar wissen.....	25

Informatie over het systeem krijgen

Lampjes op de soundbar	26
Statuslampje.....	26
<i>Bluetooth</i> ®-lampje.....	26

Alternatieve installatiemethode

Geen geluid van een bron of bronnen die op de tv zijn aangesloten.....	27
Geen optische of coaxiale aansluiting op de tv.....	27

Bose-producten verbinden

Verbinden met een Bose Home Speaker of Soundbar	33
Compatibele producten.....	33
Verbinden via de Bose Music-app.....	33
Opnieuw verbinden met een Bose Home Speaker of Soundbar	34

Verzorging en onderhoud

Problemen oplossen	35
Het geluid bijstellen voor wandbevestiging.....	37
De batterijen van de afstandsbediening vervangen	37
Schoonmaken.....	38
Klantenservice.....	38
Beperkte garantie.....	38
Technische informatie	38

Over uw geluidssysteem voor tv's

Uw geluidssysteem voor tv's biedt een helder, ruimtelijk geluid uit één compacte soundbar.

Eigenschappen van het systeem

- De Videostage®- en TrueSpace®-technologie zorgen ervoor dat een enkele soundbar de ervaring biedt van een thuisbioscoop met vijf luidsprekers.
- De gestroomlijnde en elegant vormgegeven soundbar past gemakkelijk vóór de tv.
- Aansluiting met slechts één audiokabel voor gemakkelijke installatie.
- Met de programmeerbare universele afstandsbediening zet u uw tv, kabel-/satellietdecoder en systeem aan/uit met één druk op de knop.
- Muziek streamen vanaf *Bluetooth*®-apparaten.
- In de koppellijst kunnen maximaal acht *Bluetooth*-apparaten worden opgeslagen.
- Er kunnen maximaal twee *Bluetooth*-apparaten worden verbonden om gemakkelijk tussen apparaten te kunnen schakelen.
- Montagering om de voeding achter uw aan de wand bevestigde tv te verbergen.
- De soundbar kan aan de wand worden bevestigd (kit afzonderlijk verkrijgbaar).

Uitpakken

Pak de doos voorzichtig uit en controleer of de volgende onderdelen aanwezig zijn:

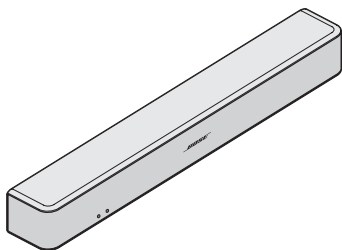

Soundbar

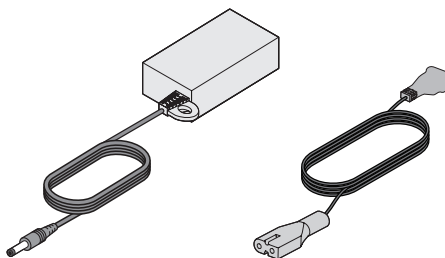

Voeding en snoer*

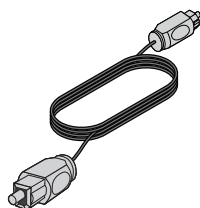

Optische kabel

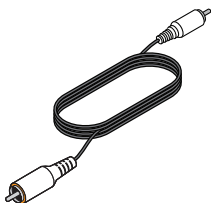

Coaxkabel
(alleen Europa)

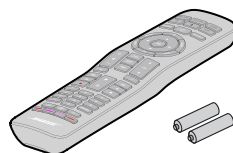

Universele afstandsbediening
(batterijen bijgeleverd)

*Kan worden geleverd met meerdere netsnoeren. Het juiste netsnoer voor uw regio wordt bijgeleverd.

Opmerking: Als een deel van het systeem beschadigd is, mag u dit niet gebruiken. Neem contact op met een erkende Bose®-dealer of de Bose-klantenservice. Zie het blad met contactgegevens in de doos.

De soundbar plaatsen

- Plaats de soundbar op zijn pootjes vóór de tv.
- Plaats de tv niet op de soundbar.
- Zorg dat er een stopcontact in de buurt is.

Draadloze storing voorkomen:

- Houd andere draadloze apparatuur uit de buurt van de soundbar.
- Plaats de soundbar niet in of in de buurt van metalen kasten, andere audio-/videocomponenten en directe warmtebronnen.

Voorbeeld van plaatsing van de soundbar

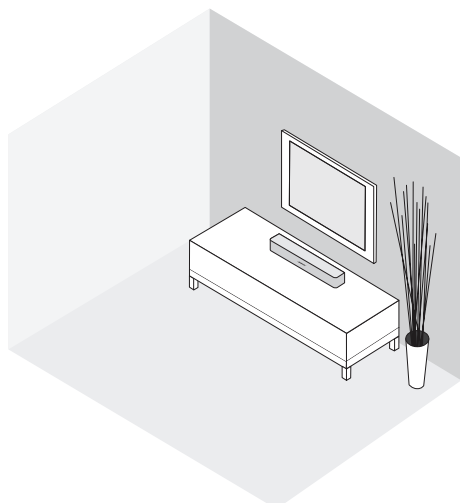

De soundbar aan de wand bevestigen

U kunt de soundbar aan een muur bevestigen. Als u de WB-120 Wall Mount Kit (wandbevestigingskit) wilt kopen, neem dan contact op met uw plaatselijke Bose®-dealer of ga naar www.Bose.com

Nadat u de soundbar aan de wand hebt bevestigd en hebt geïnstalleerd, stelt u het geluid bij voor betere lage tonen (zie pagina 37).

LET OP: Gebruik geen ander bevestigingsmateriaal voor de luidsprekers.

Kabelopties

Sluit de tv op de soundbar aan met een van de twee digitale kabelopties. De optische kabel verdient de voorkeur voor aansluiting op uw systeem.

Opmerking: Als de tv geen optische of coaxiale aansluiting heeft, zie dan “Alternatieve installatiemethode” op pagina 27.

1. Ga naar het aansluitpaneel **Audio OUT** (digitaal) aan de achterkant van de tv.

Opmerking: U moet de audiokabel aansluiten via het aansluitpaneel Audio OUT.

Het aansluitpaneel van de tv kan er anders uitzien dan afgebeeld.
Let op de vorm of kleur (coaxiaal) van de aansluiting.

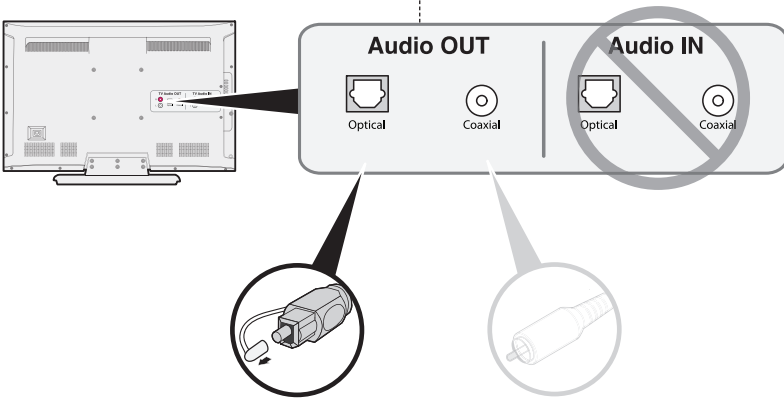

Optie 1:
Optische kabel (digitale audio)
Voorkeursmethode voor aansluiting.

Optie 2:
Coaxkabel (digitale audio)
Gebruik deze methode als er geen optische uitgang beschikbaar is.

2. Kies een audiokabel.

De tv aansluiten

Sluit één uiteinde van de audiokabel aan op de juiste aansluiting **Audio OUT** (digitaal) op de tv.

LET OP: Als u een optische kabel gebruikt, verwijder dan de bescherm dopjes van beide uiteinden. Als u de stekker er verkeerd insteekt, kan dit leiden tot schade aan de stekker en/of de aansluiting.

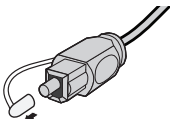

De soundbar aansluiten

Nadat u de audiokabel op de tv hebt aangesloten, sluit u het andere uiteinde op de soundbar aan. Gebruik slechts één audiokabel.

Voor instructies voor het aansluiten van een coaxkabel zie pagina 16.

Optie 1: Optische kabel (bij voorkeur)

LET OP: Zorg dat u het bescherm dopje van beide uiteinden van de optische kabel hebt verwijderd. Als u de stekker er verkeerd insteekt, kan dit leiden tot schade aan de stekker en/of de aansluiting.

1. Houd de stekker van de optische kabel met het Bose-logo omlaag gericht.
2. Lijn de stekker uit met de aansluiting **Optical** op de soundbar en steek de stekker er voorzichtig in.

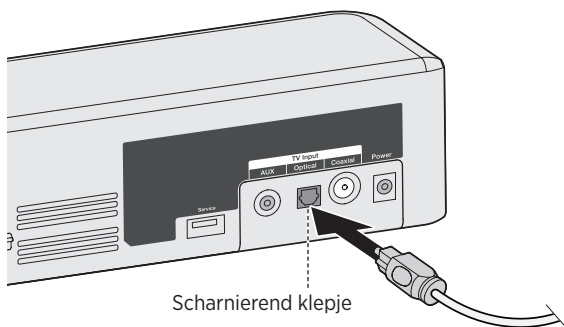

Opmerking: De aansluiting is voorzien van een scharnierend klepje dat naar binnen draait bij het insteeken van de stekker.

3. Duw de stekker stevig in de aansluiting totdat u een klik hoort of voelt.

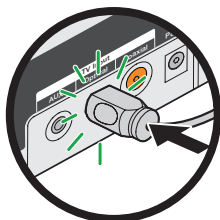

Optie 2: Coaxkabel

Sluit het andere uiteinde van de coaxkabel aan op de aansluiting **Coaxial** op de soundbar.

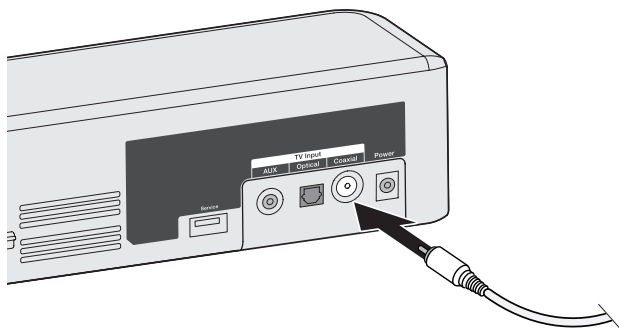

Op het lichtnet aansluiten

1. Sluit het snoer van de voeding aan op de aansluiting **Power**.

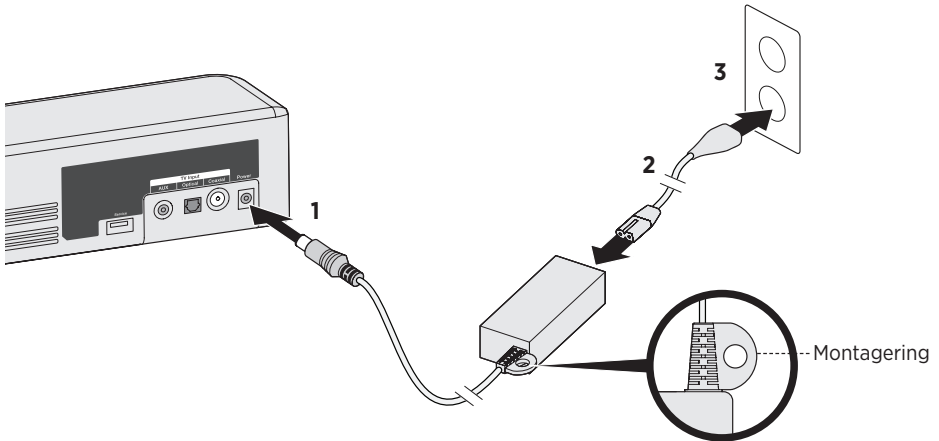

2. Sluit een uiteinde van het netsnoer aan op de voeding.
3. Sluit het andere uiteinde aan op een werkend stopcontact.
De soundbar laat een toon horen.

Montagering

Om de voeding achter uw aan de wand bevestigde tv te verbergen, gebruikt u de bevestigingsring. Maak de bevestigingsring vast aan de wandsteun van de tv met kabelbinders of broodclipsjes (niet bijgeleverd).

De luidsprekers van de tv uitzetten

Om te vermijden dat u een vervormd geluid hoort, zet u de luidsprekers van de tv uit.

Zie de gebruikershandleiding van de tv voor meer informatie.

De soundbar inschakelen

1. Schakel de tv in.
2. Als u een kabel-/satellietdecoder of andere secundaire bron gebruikt, schakel de bron dan in.
3. Druk op de aan-uitknop () op de afstandsbediening.
Het statuslampje brandt groen.

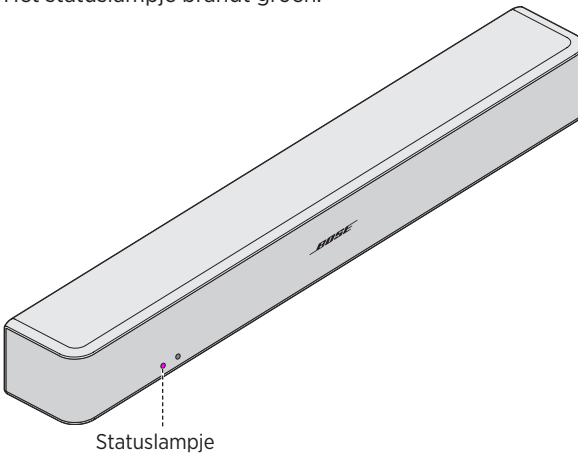

4. Controleer of er geluid uit de soundbar komt.

Opmerking: Als u geen geluid uit de soundbar hoort, zie dan “Problemen oplossen” op pagina 35.

Controleren of de luidsprekers van de tv uitstaan

1. Druk op de knop Geluid uit () op de afstandsbediening van de soundbar.
2. Controleer of er geen geluid uit de tv komt.

Opmerking: Als u geluid uit de tv hoort, zie dan “Problemen oplossen” op pagina 35.

Knoppen op de afstandsbediening

Gebruik de afstandsbediening om bronnen te bedienen die op het systeem zijn aangesloten, het volume van het systeem bij te stellen, kanalen te wijzigen, afspeelfuncties te gebruiken, kabel-/satellietdecoderfuncties in te schakelen en door bronmenu's te navigeren.

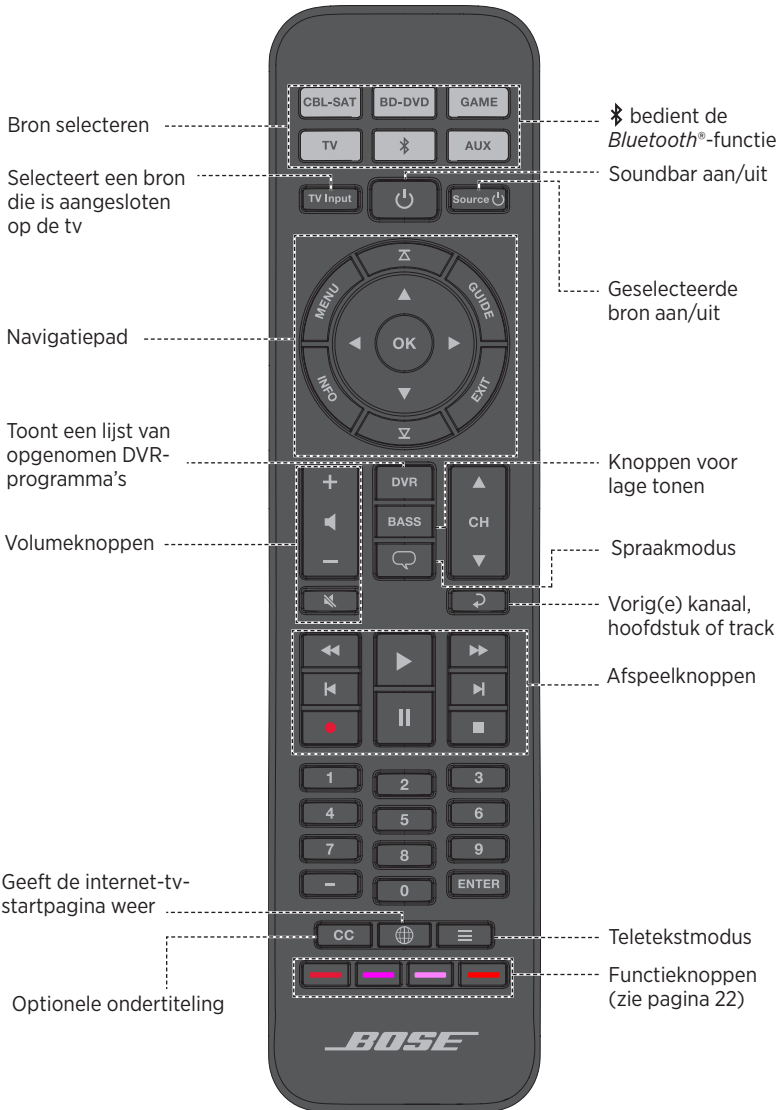

De universele afstandsbediening programmeren

U kunt de universele afstandsbediening programmeren om uw bron, zoals een tv, dvd-/Blu-ray Disc™-speler, kabel-/satellietdecoder, gamesysteem of DVR, te bedienen door de code voor het merk van uw bron in te voeren. Het kan zijn dat er meerdere codes voor uw bron zijn. Het kan nodig zijn deze procedure meerdere keren uit te voeren om de juiste code te vinden.

De code voor uw bron vinden

1. Schakel de bron in.
2. Zoek de code voor het merk van uw bron in het boek Apparaatcodes voor de universele afstandsbediening (bijgeleverd).

De code voor uw bron invoeren



1. Houd op de afstandsbediening de juiste bronknop ingedrukt totdat alle zes de bronknoppen oplichten en laat vervolgens los.

Om bijvoorbeeld de tv te programmeren, houdt u  ingedrukt totdat alle zes de bronknoppen oplichten en laat u deze vervolgens los.

De juiste bronknop blijft oplichten.

2. Voer op het numerieke toetsenblok de code voor het merk van uw bron in en druk op + op de volumeknop.

De code voor uw bron testen

1. Test uw bron op basisfuncties. Volg de aanwijzingen voor uw bron:
 - **Tv:** Druk op de kanaalknoppen. Druk op . Het instelmenu verschijnt. Druk op ◀ en ▶ om te navigeren.
 - **Kabel-/satellietdecoder:** Druk op . De programmagids verschijnt. Druk op ◀ en ▶ om te navigeren.
 - **Dvd- of Blu-ray Disc™-speler:** Druk op . Het instelmenu verschijnt. Druk op ◀ en ▶ om te navigeren.
 - **Gamesysteem:** Druk op ◀ en ▶ om door uw menu te navigeren.

2. Op basis van de reactie van uw bron op basisfuncties:

- **De afstandsbediening reageert nauwkeurig:** Druk op  om het programmeren af te sluiten en uw instellingen op te slaan.
- **De afstandsbediening reageert niet of reageert niet nauwkeurig:**
 - **Als de knop voor uw bron oplicht:** Druk op + op de volumeknop om naar de volgende code te gaan. Herhaal stap 1-2 in “De code voor uw bron testen.” Het kan nodig zijn deze procedure 30 of meer keer te herhalen. Als alle zes de knoppen drie keer knipperen, dan hebt u alle codes voor uw bron doorlopen.
 - **Als de knop voor uw bron uit is:** De programmeermodus op uw afstandsbediening is afgesloten. Herhaal stap 1-2 in “De code voor uw bron invoeren” en stap 1-2 in “De code voor uw bron testen.”

Tip: Nadat u de programmeermodus hebt afgesloten, drukt u op de juiste bronknop om uw bron te gebruiken.

Opmerking: Het kan zijn dat uw bron niet compatibel is met universele afstandsbedieningen of geen IR (infrarood)-signalen accepteert. Raadpleeg de gebruikershandleiding van uw bron voor meer informatie.



De aan-uitknop aanpassen

U kunt  (aan-uitknop) op uw afstandsbediening aanpassen om uw systeem, tv en kabel-/satellietdecoder tegelijk in of uit te schakelen.

1. Programmeer uw afstandsbediening om uw tv en kabel-/satellietdecoder te bedienen (zie pagina 20).
2. Druk tegelijk op **CBL-SAT** en **TV** en houd 10 seconden ingedrukt. Beide knoppen knipperen driemaal.

Uw kabel-/satellietdecoder en tv opnieuw synchroniseren

Nadat u de aan-uitknop hebt aangepast, kan het zijn dat de kabel-/satellietdecoder en tv niet meer gesynchroniseerd zijn en niet tegelijk worden in- of uitgeschakeld. Voer de volgende stappen uit om de soundbar opnieuw te synchroniseren.

1. Druk op de bronknop voor de bron die niet gesynchroniseerd is.
2. Druk op **Source**  om de bron in/uit te schakelen.
3. Druk op .
Uw apparaten worden tegelijk in-/uitgeschakeld.

Tussen bronnen schakelen

U kunt van de ene bron naar de andere schakelen door op de juiste bronknop op de afstandsbediening te drukken.

Opmerking: Voordat u begint, dient u te controleren of u uw bronnen goed hebt geprogrammeerd.

1. Druk op de knop voor het bronapparaat dat u wilt bedienen.
De bronknop licht op.
2. Druk op **Source** .
De bron wordt ingeschakeld.
3. Druk op **TV Input** om de juiste ingang op de tv te selecteren.

Functieknoppen

De rode, groene, gele en blauwe knoppen op de afstandsbediening komen overeen met de functieknoppen met kleurcodering op uw kabel-/satellietdecoder of teletekstfuncties.

- Kabel-/satellietdecoderfuncties: Raadpleeg de gebruikershandleiding van uw kabel-/satellietdecoder.
- Teletekstfuncties: Deze komen overeen met paginanummers met kleurcodering, koppen of sneltoetsen op een teletekstscherf.

Het volume aanpassen

Op de afstandsbediening:

Druk op + om het volume hoger te zetten.

Druk op – om het volume lager te zetten.

Druk op  om het geluid uit of in te schakelen.

Opmerking: Als u geluid uit de tv hoort, zie dan 'Problemen oplossen' op pagina 35.

Het volume van de lage tonen bijstellen

1. Druk op de basknop (**BASS**).
Het statuslampje knippert drie keer wit.
2. Op de afstandsbediening:
 - Druk op + om de lage tonen hoger te zetten.
 - Druk op – om de lage tonen lager te zetten.

3. Druk op de basknop (**BASS**).

Het statuslampje knippert drie keer wit en de soundbar slaat uw instellingen op.

Opmerking: Voor optimale geluidskwaliteit voor programma's met alleen spraak, zoals nieuws- en praatprogramma's, zie "Spraakmodus."

Het volume van de lage tonen terugzetten op de fabrieksinstelling

Druk vijf seconden op **BASS** op de afstandsbediening om het volume van de lage tonen terug te zetten op de oorspronkelijke fabrieksinstelling.

Het statuslampje knippert drie keer wit en brandt daarna continu wit. De soundbar wordt teruggezet op de oorspronkelijke fabrieksinstellingen.

Spraakmodus

De spraakmodus biedt optimale geluidskwaliteit voor programma's met alleen spraak, zoals nieuws- en praatprogramma's, door het volume van de lage tonen op de soundbar lager te zetten.

Druk op de spraakknop () om te wisselen tussen spraakmodus en uw standaardaudio-instellingen.

Het statuslampje brandt oranje wanneer de spraakmodus is ingeschakeld.

Automatisch ontwaken

U kunt de soundbar zo instellen dat deze automatisch wordt ingeschakeld wanneer er een geluidssignaal wordt ontvangen.

Opmerking: De soundbar wordt uitgeschakeld na 60 minuten zonder activiteit.

Houd  op de afstandsbediening vijf seconden ingedrukt totdat u een toon hoort om te wisselen tussen automatisch ontwaken en de standaardinstellingen voor energiegebruik.

Het statuslampje brandt gedimd oranje wanneer de soundbar uitstaat en automatisch ontwaken is ingeschakeld.

Een afstandsbediening van een andere fabrikant dan Bose programmeren

U kunt een afstandsbediening van een andere fabrikant dan Bose, zoals de afstandsbediening van een kabel-/satellietdecoder, programmeren om de soundbar te bedienen. Raadpleeg de gebruikershandleiding van de afstandsbediening van de andere fabrikant of de website van de kabel- of satellietmaatschappij voor instructies.

Nadat de afstandsbediening van een andere fabrikant geprogrammeerd is, kunt u daarmee basisfuncties zoals aan/uit en volume bedienen.

Een *Bluetooth*®-apparaat koppelen

Met *Bluetooth*® draadloze technologie kunt u muziek streamen van voor *Bluetooth* geschikte smartphones, tablets, computers of andere audioapparaten naar de soundbar.

Voordat u muziek kunt streamen van een *Bluetooth*-apparaat moet u het apparaat met de soundbar koppelen.

1. Houd op de afstandsbediening de *Bluetooth*-knop  ingedrukt totdat het *Bluetooth*-lampje blauw knippert.

Zorg dat het *Bluetooth*-lampje blauw knippert voordat u het apparaat koppelt.

2. Zet op uw *Bluetooth*-apparaat de *Bluetooth*-functie aan.

Tip: De *Bluetooth*-functie vindt u gewoonlijk in Instellingen. Instellingen wordt vaak aangegeven door een tandwiel pictogram () op het startscherm.

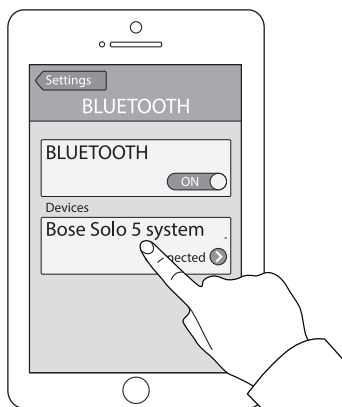

3. Selecteer **Bose Solo 5 system** in de lijst met apparaten.
Na het koppelen verschijnt **Bose Solo 5 system** als verbonden in de lijst met apparaten.
4. Speel muziek af op het *Bluetooth*-apparaat om naar de soundbar te streamen.

Als u uw apparaat niet kunt koppelen

U moet mogelijk de *Bluetooth*-koppellijst van de soundbar wissen (zie pagina 25).
Probeer opnieuw te koppelen nadat u de lijst hebt gewist.

Zie 'Problemen oplossen' op pagina 35 voor meer informatie.

Verbinding maken met een gekoppeld *Bluetooth*®-apparaat

U kunt audio van een *Bluetooth*-apparaat naar de soundbar streamen.

Opmerking: Als er meerdere apparaten zijn opgeslagen in de koppellijst van de soundbar, kan het een minuut of twee duren voordat het gekoppelde apparaat verbinding maakt. Het *Bluetooth*-lampje van de soundbar geeft de status van de verbinding aan (zie pagina 26).

1. Druk op de afstandsbediening op .
De soundbar maakt verbinding met de laatste twee apparaten die naar de soundbar hebben gestreamd.
2. Nadat er verbinding is gemaakt, speelt u muziek af op het *Bluetooth*-apparaat.

Als u geen audio kunt streamen van een gekoppeld apparaat

De verbinding van de soundbar met uw apparaat is mogelijk verbroken. Controleer het *Bluetooth*-lampje van de soundbar. Als het gekoppelde apparaat zich buiten het bereik van de soundbar bevindt, plaats het apparaat dan binnen het bereik.

Schakelen tussen verbonden apparaten

De soundbar ondersteunt meerpuntsconnectiviteit, zodat u naadloos kunt overschakelen tussen verbonden apparaten bij het afspelen van muziek.

De laatste twee apparaten die muziek naar de soundbar hebben gestreamd, blijven verbonden. Tijdens het afspelen kunt u audio op het streamende apparaat pauzeren en vervolgens muziek afspelen van een ander verbonden apparaat.

1. Pauzeer de muziek van het streamende apparaat.
2. Speel muziek of op een ander verbonden apparaat.
3. Herhaal stap 1 en 2 om te schakelen tussen verbonden apparaten.

De *Bluetooth*®-koppellijst van de soundbar wissen

Wanneer u een *Bluetooth*®-apparaat met de soundbar koppelt, wordt de verbinding opgeslagen in de koppellijst van de soundbar. Het kan nodig zijn de koppellijst te wissen als u geen verbinding kunt maken met een apparaat. Nadat u de lijst hebt gewist, moet u het apparaat opnieuw koppelen.

1. Houd  10 seconden ingedrukt, totdat het *Bluetooth*-lampje blauw knippert.
2. Verwijder **Bose Solo 5 system** op uw mobiele apparaat uit het *Bluetooth*-menu.
De soundbar laat een toon horen en is klaar om een apparaat te koppelen (zie pagina 24).

Lampjes op de soundbar

Het statuslampje en het *Bluetooth*[®]-lampje aan de voorkant van de soundbar geven informatie over de activiteit van de soundbar.

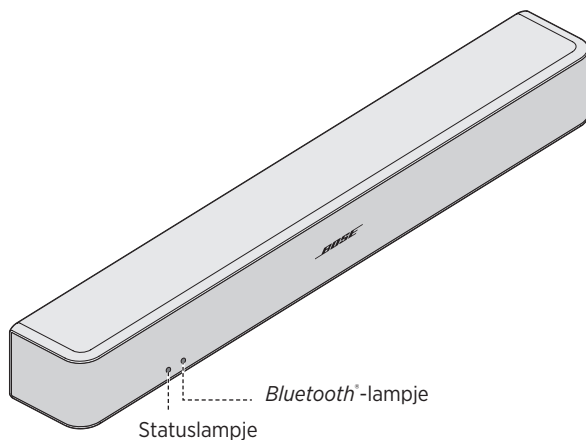

Statuslampje

Activiteit van het lampje	Status van het systeem
Uit	Soundbar uit (stand-by)
Groen	Continu brandend: De soundbar staat aan Knipperend: Het geluid van de soundbar is gedempt
Oranje	Gedimd: Stand-by, automatisch ontwaken is ingeschakeld Continu brandend: Spraakmodus Knipperend: Spraakmodus, het geluid van de soundbar is gedempt
Rood	Systeemfout: Bel de Bose-klantenservice. Zie het blad met contactgegevens in de doos.

Bluetooth-lampje

Activiteit van het lampje	Status van het systeem
Blauw	Knipperend: gereed om te koppelen
Wit	Knipperend: bezig met verbinden Continu brandend: Verbonden

Het kan nodig zijn een andere installatiemethode te gebruiken om de volgende redenen:

- Geen geluid van een bron of bronnen die op de tv zijn aangesloten.
- Geen optische of coaxiale aansluiting op de tv.

Geen geluid van een bron of bronnen die op de tv zijn aangesloten

Sommige tv's leveren geen geluid van aangesloten bronnen aan de soundbar. Gebruik een andere installatiemethode om uw bron(nen) direct op de soundbar aan te sluiten.

Probleem	Wat te doen
Geen geluid van een bron die op de tv is aangesloten	Sluit uw bron op de soundbar aan met een van de twee kabelopties. (Zie pagina 28.)
Geen geluid van twee bronnen die op de tv zijn aangesloten	Sluit uw bronnen op de soundbar aan met optie 1 of optie 2. (Zie pagina 30.)

Geen optische of coaxiale aansluiting op de tv

Sommige tv's hebben geen optische of coaxiale aansluitingen. Gebruik een andere installatiemethode om de tv op de soundbar aan te sluiten.

Probleem	Wat te doen
De tv heeft alleen een analoog aansluiting	Sluit de tv aan met een stereokabel van 3,5 mm naar tulpstekkers (niet bijgeleverd). (Zie pagina 29.)
De tv heeft alleen een aansluiting voor een hoofdtelefoon	Sluit de tv aan met een stereokabel van 3,5 mm (niet bijgeleverd). (Zie pagina 32.)
De tv heeft geen audio-uitgangen	Gebruik de audio-uitgangen op een andere bron, zoals een kabel-/satellietdecoder, om de tv op de soundbar aan te sluiten. (Zie pagina 28.)

Een bron op de soundbar aansluiten

Als u geen geluid krijgt uit een bron, zoals een dvd-/Blu-ray Disc™-speler, kabel-/satellietdecoder, gamesysteem of DVR die op de tv is aangesloten, sluit deze dan op de soundbar aan. Gebruik slechts één audiokabel.

LET OP: Als u een optische kabel gebruikt, verwijder dan de bescherm dopjes van beide uiteinden. Als u de stekker er verkeerd insteekt, kan dit leiden tot schade aan de stekker en/of de aansluiting.

1. Ga naar het aansluitpaneel **Audio OUT** (digitaal) aan de achterkant van uw bron.

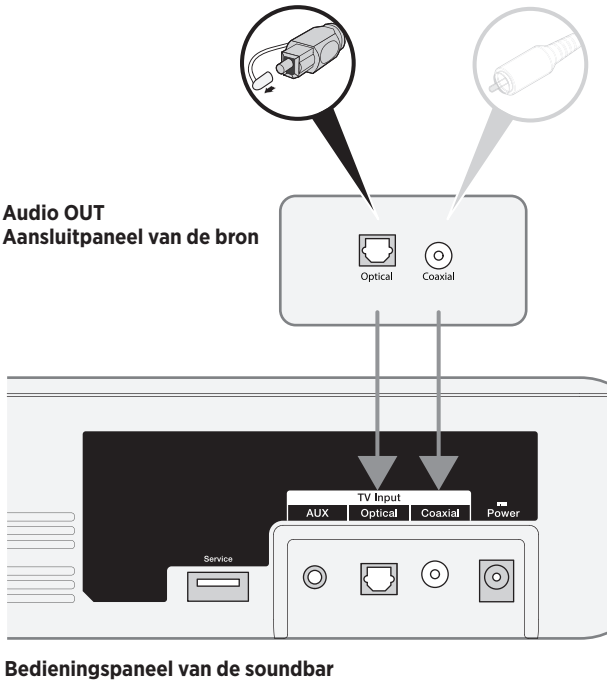

2. Kies een audiokabel.
3. Als u dit nog niet gedaan hebt, koppel dan de tv los van de soundbar.
4. Sluit de audiokabel van het aansluitpaneel **Audio Out** (digitaal) van uw kabel-/satellietdecoder aan op de soundbar.

Opmerking: Koppel de videokabel van uw bron, zoals een HDMI™-kabel, niet los van de tv.

Een analoge aansluiting van een bron op de soundbar aansluiten.

Als uw bron geen optische of coaxiale aansluiting heeft, en alleen analoge aansluitingen (rood en wit) heeft, gebruik dan een stereokabel van 3,5 mm naar tulpstekkers (niet bijgeleverd) om deze op de soundbar aan te sluiten.

1. Als u dit nog niet gedaan hebt, koppel dan de tv los van de soundbar.
2. Sluit de analoge tulpkabel aan op de tulpaansluitingen (rood en wit) **Audio OUT** op uw bron.
3. Sluit de stereostekker aan op de **AUX** -aansluiting van de soundbar.

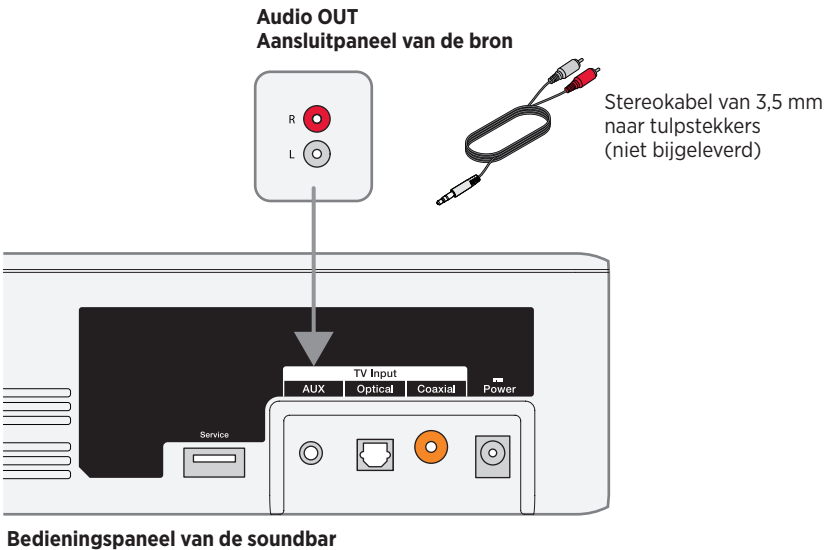

Twee bronnen op de soundbar aansluiten

Als u geen geluid krijgt uit geen enkele bron, zoals een dvd-/Blu-ray Disc™-speler, kabel-/satellietdecoder, gamesysteem of DVR die op de tv is aangesloten, sluit deze dan op de soundbar aan. Gebruik slechts één audiokabel voor elke bron.

1. Ga naar het aansluitpaneel **Audio OUT** (digitaal) aan de achterkant van elke bron.
2. Kies een afzonderlijke audiokabel voor elke bron en gebruik optie 1 of optie 2 (zie pagina 31).

Opmerking: U MOET ofwel optie 1 ofwel optie 2 gebruiken. Gebruik de coaxkabel en de optische kabel niet tegelijkertijd.

3. Als u dit nog niet gedaan hebt, koppel dan de tv los van de soundbar.
4. Sluit de gekozen audiokabel van het aansluitpaneel **Audio Out** (digitaal) van elke bron afzonderlijk aan de soundbar.

Opmerking: Koppel de videokabel van uw bron, zoals een HDMI™-kabel, niet los van de tv.

Optie 1

Deze afbeelding toont twee aansluitingen van bronnen met een optische kabel en een stereokabel van 3,5 mm naar tulpstekkers (niet bijgeleverd).

LET OP: Als u een optische kabel gebruikt, verwijder dan de beschermdopjes van beide uiteinden. Als u de stekker er verkeerd insteekt, kan dit leiden tot schade aan de stekker en/of de aansluiting.

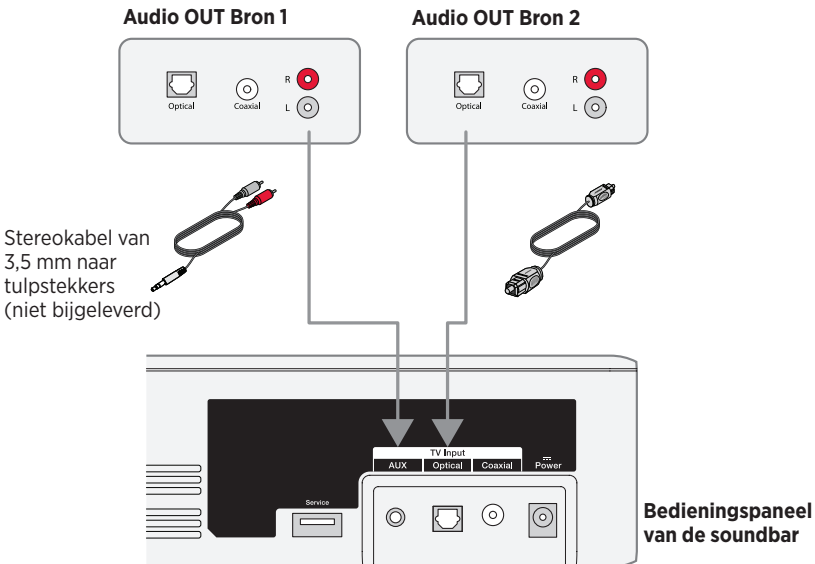

Optie 2

Deze afbeelding toont twee aansluitingen van bronnen met een coaxkabel en een stereokabel van 3,5 mm naar tulpstekkers (niet bijgeleverd).

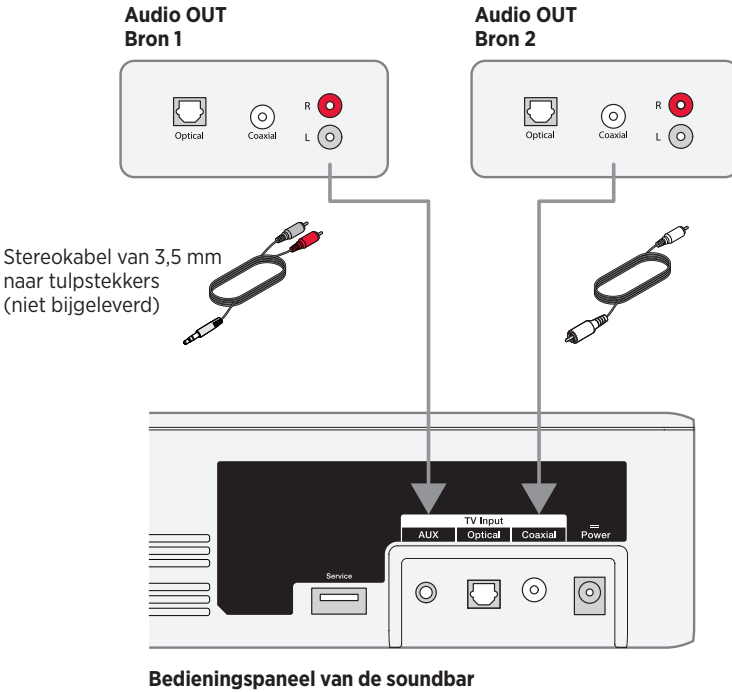

Twee bronnen gebruiken die zijn aangesloten op de soundbar

Schakel bronnen uit wanneer deze niet in gebruik zijn. Om audio van de ene bron aan de soundbar te kunnen leveren, moet de andere bron uitstaan.

Een hoofdtelefoonaansluiting van een tv op de soundbar aansluiten

Als de tv alleen een hoofdtelefoonaansluiting heeft, gebruik dan een stereokabel van 3,5 mm (niet bijgeleverd) om deze op de soundbar aan te sluiten.

1. Sluit de stereosteekker aan op de hoofdtelefoonaansluiting van de tv.
2. Sluit het andere uiteinde van de kabel aan op de aansluiting **AUX** op de soundbar.
3. Controleer of de luidsprekers van de tv aanstaan. Zie de gebruikershandleiding van de tv voor meer informatie.
4. Voor optimale volumeregeling vanaf de soundbar:
 - Zet het volume van de tv op 75 procent van het maximum.
 - Stel vervolgens het volume van de soundbar in met de afstandsbediening.

Audio OUT Aansluitpaneel voor hoofdtelefoon van de tv (of andere variabele audio-uitgang)



Stereokabel van 3,5 mm
(niet bijgeleverd)

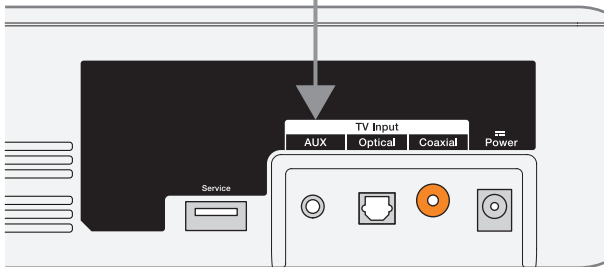

Bedieningspaneel van de soundbar

Verbinden met een Bose Home Speaker of Soundbar

Met de SimpleSync™-technologie van Bose kunt u uw Bose Solo 5 TV sound system verbinden met een Bose Home Speaker of Bose Soundbar, zodat er in twee verschillende kamers tegelijk naar hetzelfde liedje kan worden geluisterd.

Opmerking: De SimpleSync™-technologie heeft een *Bluetooth*®-bereik van 9 meter. Muren en bouwmaterialen kunnen de ontvangst beïnvloeden.

Compatibele producten

U kunt uw Bose Solo 5 TV sound system verbinden met alle andere producten uit de Bose-homespeakerserie.

Populaire compatibele producten zijn onder meer:

- Bose Smart Soundbar 700
- Bose Soundbar 500
- Bose Home Speaker 500
- Bose Home Speaker 300
- Bose Portable Home Speaker

Er worden regelmatig nieuwe producten toegevoegd. Voor meer informatie en een volledige lijst gaat u naar: worldwide.Bose.com/Support/Groups

Verbinden via de Bose Music-app

1. Houd op de afstandsbediening van uw Bose Solo 5 TV sound system de *Bluetooth*-knop  ingedrukt totdat het *Bluetooth*-lampje op uw Bose Solo 5 TV sound system blauw knippert.
2. Gebruik de Bose Music-app om uw Bose Solo 5 TV sound system te verbinden met een compatibel Bose-product. Ga voor meer informatie naar: worldwide.Bose.com/Support/Groups

Opmerkingen:

- Zorg dat uw Bose Solo 5 TV sound system zich binnen 9 m van uw Bose Home Speaker of Bose Soundbar bevindt.
- U kunt uw Bose Solo 5 TV sound system met slechts één product tegelijk koppelen.

Opnieuw verbinden met een Bose Home Speaker of Soundbar

Schakel uw Bose Solo 5 TV sound system in (zie pagina 18).

Uw Bose Solo 5 TV sound system probeert verbinding te maken met de twee laatst verbonden *Bluetooth*[®]-apparaten, waaronder uw Bose Home Speaker of Bose Soundbar.

Opmerkingen:

- Uw Bose Home Speaker of Bose Soundbar moet zich binnen het bereik bevinden (9 m) en ingeschakeld zijn.
- Als uw Bose Solo 5 TV sound system geen verbinding maakt, breng de verbinding dan tot stand via de Bose Music-app. Deze optie bevindt zich in het menu Instellingen.

Problemen oplossen

Probleem	Wat te doen
Geen vermogen	<ul style="list-style-type: none"> • Sluit beide uiteinden van het netsnoer goed aan. • Sluit het netsnoer aan op een werkend stopcontact. • Verwijder de netstekker minstens één minuut uit het stopcontact en sluit deze vervolgens weer aan.
Geen geluid	<ul style="list-style-type: none"> • Schakel het geluid van de soundbar opnieuw in. • Zet het volume hoger. • Sluit de audiokabel aan op een aansluiting op de tv met het label Audio Output of Audio OUT, en niet op Audio Input of Audio IN. • Gebruik slechts één audiokabel. • Zorg dat alle kabels goed zijn aangesloten. • Als u een kabel-/satellietdecoder of andere secundaire bron gebruikt voor het geluid, selecteer dan de juiste tv-ingang. • Schakel de audio-uitgang van de tv in en selecteer de juiste instelling, zoals Stereo of 5.1 Channel Audio. Zie de gebruikershandleiding van de tv voor meer informatie. • Gebruik een andere installatiemethode (zie pagina 27). • Als u twee bronnen aansluit: <ul style="list-style-type: none"> – Schakel de andere bron uit. – Zorg dat u geen optische kabel en coaxkabel gebruikt. • Als de soundbar is aangesloten op een tv-uitgang met het label VARIABLE (VAR), schakel dan de luidsprekers van de tv uit, zet het volume van de tv op 75 procent van het maximum en schakel het geluid van de tv in. • Bij aansluiting via de hoofdtelefoonuitgang van een tv zet u het volume van de tv op het maximum. • Verwijder de netstekker minstens één minuut uit het stopcontact en sluit deze vervolgens weer aan.

Probleem	Wat te doen
Kan geen <i>Bluetooth</i> [*] afspelen	<ul style="list-style-type: none"> • Op de soundbar: <ul style="list-style-type: none"> – Koppel een apparaat (zie pagina 24). – Wis de koppellijst van de soundbar (zie pagina 25). – Probeer een ander apparaat te koppelen. • Op uw <i>Bluetooth</i>-apparaat: <ul style="list-style-type: none"> – Zet de <i>Bluetooth</i>-functie uit en weer aan. – Verwijder de soundbar uit het <i>Bluetooth</i>-menu. Koppel opnieuw. – Gebruik een andere muziekbron. – Controleer of uw <i>Bluetooth</i>-apparaat compatibel is. Raadpleeg de gebruikershandleiding van uw <i>Bluetooth</i>-apparaat. • Zet het volume op de soundbar, uw mobiele apparaat en de muziekbron hoger. • Zorg dat u het juiste apparaat gebruikt. • Als er meer dan één <i>Bluetooth</i>-apparaat aangesloten is, pauzeer dan het streamende apparaat eerst. • Verbreek de verbinding met andere <i>Bluetooth</i>-apparaten wanneer deze niet in gebruik zijn. • Zie “Vervormd geluid” of “Geen geluid.”
Vervormd geluid	<ul style="list-style-type: none"> • Zorg dat de kabelaansluitingen op de soundbar en de tv (of andere aangesloten bronnen) vastzitten. • Als de soundbar is aangesloten op een tv-uitgang met het label VARIABLE (VAR), zet dan het volume van de tv lager. • Gebruik een andere installatiemethode (zie pagina 27). • Als u de soundbar aan de muur monteert, stel dan het geluid bij (zie pagina 37). • Verwijder de netstekker minstens één minuut uit het stopcontact en sluit deze vervolgens weer aan.
De afstandsbediening werkt niet goed of helemaal niet	<ul style="list-style-type: none"> • Controleer de batterijen om te zien of deze goed zijn aangebracht of vervangen moeten worden (zie pagina 37). • Richt de afstandsbediening op de soundbar. • Controleer of het statuslampje knippert wanneer u op de volumeknop of op de knop Dempen op de afstandsbediening drukt. • Verwijder de netstekker minstens één minuut uit het stopcontact en sluit deze vervolgens weer aan.
Er komt geluid uit de tv	<ul style="list-style-type: none"> • Zet de luidsprekers van de tv uit (zie pagina 18). • Zet het geluid van de tv uit of zachter.
De soundbar maakt geen verbinding met een Bose Home Speaker of Bose Soundbar	<p>Zorg dat uw soundbar klaar is voor verbinding. Houd op de afstandsbediening van uw Bose Solo 5 TV sound system de <i>Bluetooth</i>-knop  ingedrukt totdat het <i>Bluetooth</i>-lampje op uw Bose Solo 5 TV sound system blauw knippert.</p> <p>Zorg dat uw Bose Solo 5 TV sound system zich binnen 9 m van uw Bose Home Speaker of Bose Soundbar bevindt.</p>

Probleem	Wat te doen
De soundbar wordt niet opnieuw verbonden met een eerder verbonden Bose Home Speaker of Bose Soundbar	Maak verbinding via de Bose Music-app. Deze optie bevindt zich in het menu Instellingen.
Vertraagde audio bij verbinding met een Bose Home Speaker of Bose Soundbar	Ga naar btu.Bose.com en controleer of er software-updates beschikbaar zijn.
Het statuslampje is rood	Systeemfout: Bel de Bose-klantenservice. Zie het blad met contactgegevens in de doos.

Het geluid bijstellen voor wandbevestiging

Nadat u de soundbar aan de wand hebt bevestigd, stelt u het geluid bij voor betere lage tonen.

Houd  vijf seconden ingedrukt.

Tip: Als u de soundbar van de wand verwijdert, herhaal dit dan om de soundbar terug te zetten op de standaardaudio-instellingen.

De batterijen van de afstandsbediening vervangen

Vervang beide batterijen als de afstandsbediening niet meer werkt of als het bereik lijkt te zijn verminderd. Gebruik alkalinebatterijen.

1. Schuif de klep van het batterijvakje aan de achterkant van de afstandsbediening open.
2. Verwijder beide batterijen.
3. Gooi de batterijen weg in overeenstemming met de voorschriften in uw regio.
4. Plaats twee AA (IEC-LR6)-batterijen van 1,5 V of gelijkwaardig. Zorg dat de + en - op de batterijen overeenkomen met de + en - in het vakje.
5. Schuif het klepje van het batterijvakje weer dicht.

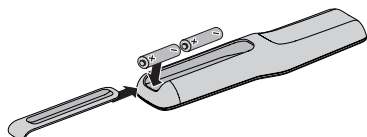

Schoonmaken

- Maak de buitenkant van het systeem schoon met een zachte, droge doek.
- Gebruik geen spuitbussen in de buurt van het systeem. Gebruik geen oplosmiddelen, chemicaliën of schoonmaakmiddelen die alcohol, ammoniak of schuurmiddelen bevatten.
- Zorg dat er geen vloeistof in openingen wordt gemorst.

Klantenservice

Voor verdere hulp neemt u contact op met de Bose-klantenservice. Zie het blad met contactgegevens in de doos.

Beperkte garantie

Voor uw systeem geldt een beperkte garantie. Bezoek onze website op global.Bose.com/warranty voor informatie over de beperkte garantie.

Om het product te registreren, gaat u naar global.Bose.com/register voor instructies. Als u het product niet registreert, is dit niet van invloed op uw rechten onder de beperkte garantie.

Technische informatie

Ingangsspecificaties

Ingang: 20 V gelijkstroom, max. 30 W



798493-0010

BOSE

©2020 Bose Corporation
100 The Mountain Road
Framingham, MA 01701-9168 USA
AM798493 Rev. 04