



## CleanWise® Robotstofzuiger D5 Handleiding



# CleanWise® Robotstofzuiger

D5

NL

Namens CleanWise® bedanken wij je graag voor het aanschaffen van dit product.  
Lees voor gebruik de handleiding aandachtig en geheel door en bewaar deze voor latere raadpleging om optimaal, veilig en langdurig gebruik te kunnen garanderen.

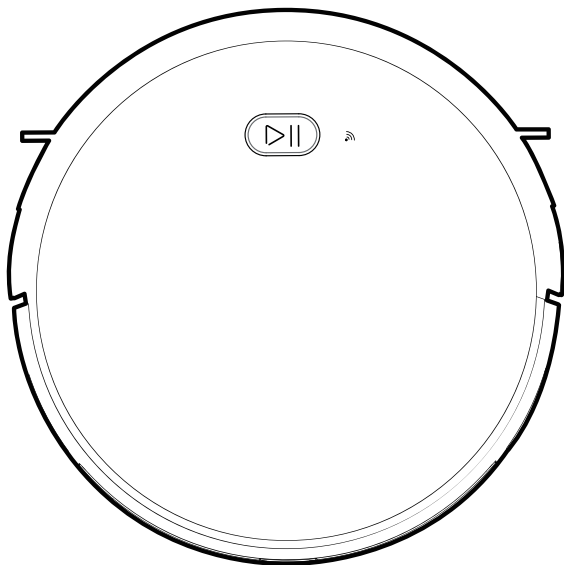

**NL Inhoudsopgave Handleiding**

<b>1. Productoverzicht</b>	<b>2</b>
1.1 Onderdelen	2
1.2 Specificaties	6
1.3 Eigenschappen	7
<b>2. Veiligheidsvoorschriften</b>	<b>8</b>
<b>3. Gebruik</b>	<b>12</b>
3.1 Afstandsbediening	13
3.2 Gebruiksfuncties	13
3.3 Gebruik robotstofzuiger	16
3.4 Reinigingsprogramma's	21
<b>4. Onderhoud</b>	<b>22</b>
4.1 Borstel vervangen	22
4.2 Stofreservoir & filter	22
4.3 Waterreservoir	24
4.4 Rolborstel	25
4.5 Overige onderdelen	25
<b>5. Wifi verbinding set-up</b>	<b>26</b>
<b>6. Probleemoplossing</b>	<b>28</b>
6.1 Gebruik	30
6.2 Verwisselbare onderdelen	30
<b>7. Milieu &amp; omgeving</b>	<b>31</b>
<b>8. Garantie</b>	<b>31</b>

# 1. Overzicht

## 1.1 Onderdelen

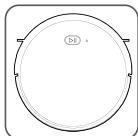

Robotstofzuiger



Oplaadstation

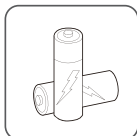

2 x AAA-  
batterijen  
(niet bijgeleverd)



Afstandsbediening

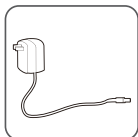

Adapter

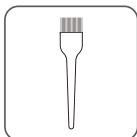

Schoonmaak-  
borstel

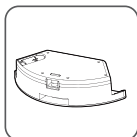

Water tank

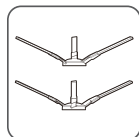

Zijborstels

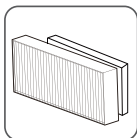

Filter

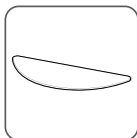

Dweil

## Robotstofzuiger

### Bovenaanzicht

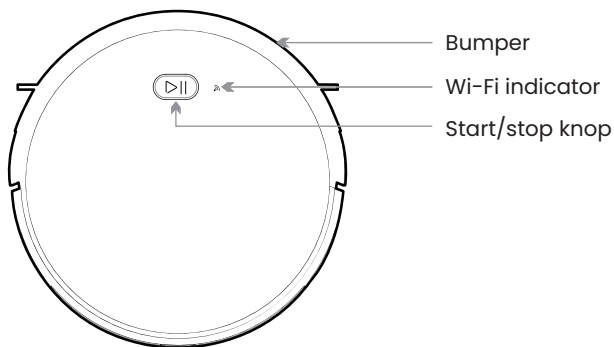

### Onderaanzicht

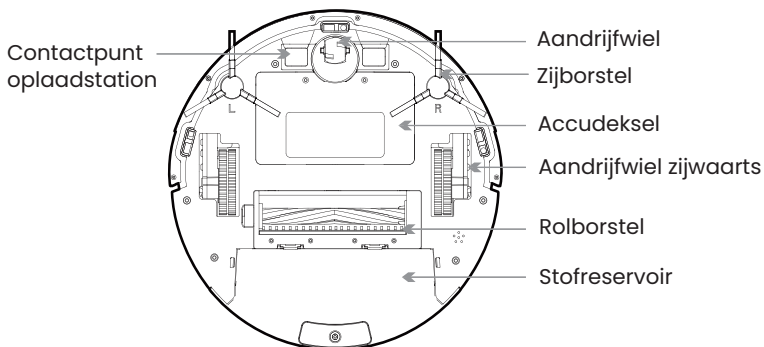

## Zijaanzicht

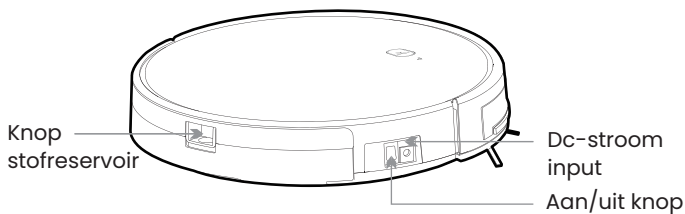

## Stofreservoir

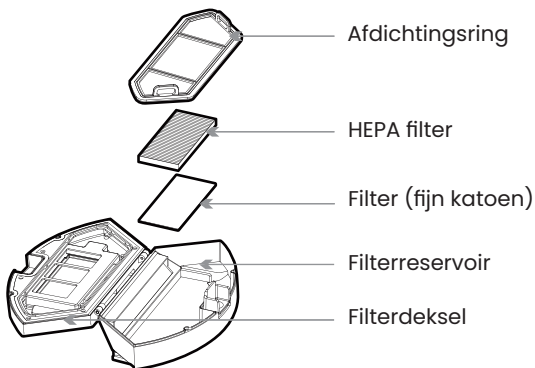

## Waterreservoir

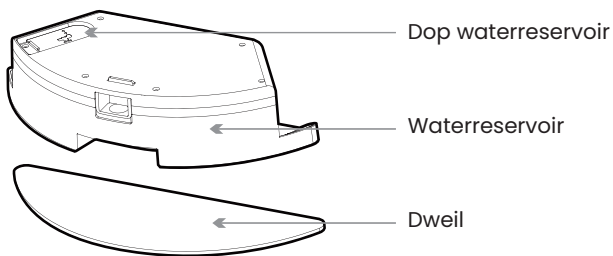

## Oplaadstation

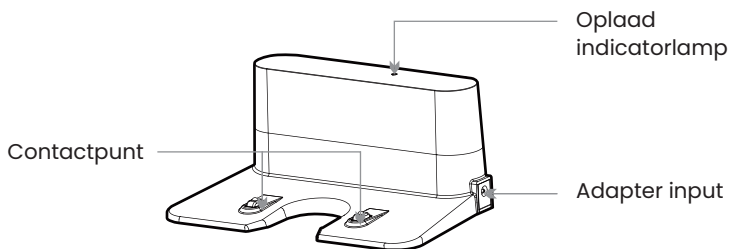

## 1.2 Specificaties

### Dimensies

- Diameter robotstofzuiger : 33 cm
- Dikte robotstofzuiger : 7.5 cm
- Nettogewicht : 3.0 kg

### Elektrische specificatie

- Spanning : 14.4V
- Batterijcapaciteit : 2500mAh
- Indicator : led

### Accessoires

- Capaciteit stofreservoir : 600 ml
- Capaciteit waterreservoir : 350 ml

### Opladen

- Type : handmatig/automatisch
- Batterijduur : < = 120 min
- Oplaadduur : 240 – 360 min



## 1.3 Eigenschappen

### Reinigingsfuncties

Schakel tussen 4 verschillende reinigingsstanden via de afstandsbediening of smart app voor extra efficiëntie tijdens het stofzuigen.

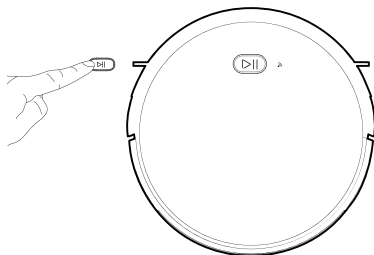

### Simpel bedieningssysteem

- Gebruik de start/stop knop om de robotstofzuiger in te schakelen.
- Volg de stem instructies op bij gebruik van Google Home en Alexa.

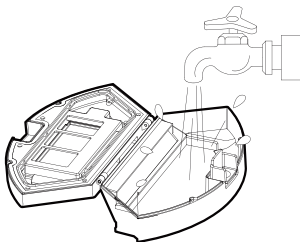

### Makkelijk te reinigen

Spoel de afdichtingsring af met water om verstopping te voorkomen.

## 2. Veiligheidsvoorschriften

### *Belangrijke informatie*

- Lees de veiligheids- en bedieningsinstructies aandachtig door vóór gebruik.
- Neem alle gegeven waarschuwingen en veiligheidsmaatregelen over de elektrische robotstofzuiger, accu, adapter, robot en gebruiksinstructies in acht bij gebruik.
- Volg instructies nauwkeurig op om onduidelijkheid te voorkomen.
- Neem voor onderhoudswerkzaamheden contact op met CleanWise®.

### *Veiligheidsinstructies: algemeen*

- Bevestig het oplaadstation op 2 meter afstand van omringende objecten.
- Gebruik de robotstofzuiger niet bij schade van onderdelen of het apparaat. Demonteer of repareer het apparaat niet zelf.
- Stel het apparaat niet bloot aan hoge temperaturen (boven 40 graden C).
- Raak de stofzuiger en het stopcontact niet met natte handen aan om elektrische shock te voorkomen.
- Vermijd trekken aan en draaien van de stroomkabel.
- Houd de robotstofzuiger uit de buurt van vuur, direct zonlicht en licht ontvlambare materialen.
- Zorg dat de nominale spanning van de bijgeleverde oplader (100-240V) overeenkomt met de spanning van een standaard stopcontact.

- Plaats het apparaat op een stevige ondergrond om valschade te voorkomen.

## ***Veiligheidsinstructies: kinderen***

- Kinderen dienen dit product alleen te gebruiken onder toezicht van volwassenen.
- Verstikkingsgevaar! Houd kinderen uit de buurt van verpakkingsmateriaal.
- Dit apparaat dient niet als speelgoed. Reinigings- en onderhoudswerkzaamheden mogen enkel en alleen worden uitgevoerd door volwassenen

## ***Veiligheidsinstructies: gebruik***

- Dit product is enkel geschikt voor gebruik binnenshuis.
- Gebruik de robotstofzuiger uitsluitend voor het opzuigen van droog materiaal.
- Ruim losse kabels en bedrading op voor gebruik.
- De dweilfunctie is niet geschikt voor tapijt of vloerkleden.
- Zet meubels & huishoudelijke apparatuur goed recht en verwijder eventuele obstakels vóór activatie van de robotstofzuiger om een grondige reiniging te garanderen.
- Scherm trappen, verhogingen en afstapjes af om valschade aan het apparaat te voorkomen.

- Vermijd het reinigingspad van de robotstofzuiger tijdens het stofzuigen. Verwijder objecten met een hoogte onder de 1.8 cm om opstoppingen te voorkomen.

### ***Veiligheidsinstructies: opladen***

- Gebruik enkel en alleen de origineel bijgeleverde batterij, adapter en het bijbehorende oplaadstation om schade en eventueel elektrische shock te voorkomen.
- Laad het apparaat zo snel mogelijk op bij een lege batterij.

### ***Veiligheidsinstructies: reiniging***

- Veeg de stroompoort schoon bij stofresten.
- Dompel het apparaat en elektronische onderdelen niet onder in water om kortsluiting te voorkomen.
- Reinig de stofzuiger na opladen.
- Leeg het stofreservoir direct wanneer deze vol is.
- Gebruik dit apparaat niet bij bouwafval.

### ***Veiligheidsinstructies: Onderhoud***

- Raak de elektronica, accu of geïntegreerde oplader (home base) van het apparaat niet aan. Onderhoud van interne componenten dient niet uitgevoerd te worden door de gebruiker.

- Raadpleeg enkel en alleen bevoegd onderhoudspersoneel voor nodige onderhoudswerkzaamheden.
- Beschadigde batterijen dienen enkel en alleen vervangen te worden door een bevoegd servicecentrum.

## ***Veiligheidsinstructies: batterijen***

- Schakel het apparaat uit wanneer je de stofzuiger gedurende een langere periode niet gebruikt en verwijder de batterij.
- Reinig de huid direct met water bij huidcontact met batterijvloeistoffen.
- Plaats de batterij niet in andere apparaten.
- Laad het apparaat niet op bij schade of vervorming van de batterij
- Dompel de batterij niet onder in water of andere vloeistoffen.
- Houd de batterij uit de buurt van metalen en andere geleiders.
- Stel de batterij niet bloot aan vuur, direct zonlicht en licht ontvlambare materialen.
- Demonteer de batterij robotstofzuiger niet om lek-, explosie- en vuurgevaar te voorkomen.

## Veiligheidsinstructies: deponeren

- Verwijder de batterij voor het apparaat wordt weggegooid.
- Deponeer gebruikte batterijen bij een recycling punt of servicepunt.
- Gebruik tape om de elektrodes te isoleren vóór deponering.

## Let op

- Gebruik het apparaat niet wanneer de stofzuiger tijdens het opladen oververhit raakt.

## 3. Veiligheidsvoorschriften

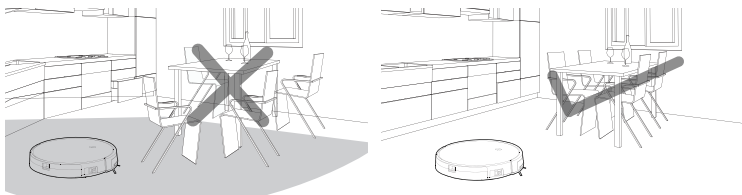

Dit apparaat is geschikt voor gebruik binnenshuis (woonruimtes, hotelkamers en kantoorruimtes). De robotstofzuiger werkt optimaal bij harde vloeroppervlakken als hout, tegels en kortpolig tapijt (korter dan 1.5 cm).

## 3.1 Afstandsbediening

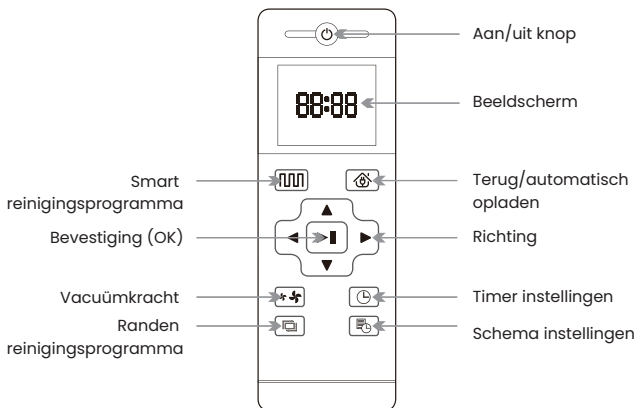

Het apparaat kan instructies via de afstandsbediening minder goed verwerken wanneer de stofzuiger zich in de buurt van het oplaadpunt bevindt.

## 3.2 Gebruiksfuncties

### Smart reinigingsprogramma

Druk de knop in om het smart reinigingsprogramma in te schakelen.

### Automatisch opladen

Druk de knop in om de stofzuiger automatisch terug te laten keren naar het oplaadpunt.

### ▲ **Recht vooruit / +**

-In stand-by: druk de knop in tijdens gebruik en de stofzuiger beweegt vooruit. Laat de knop los om terug te keren naar de stand-by stand.

-In schema instellingen: druk de knop in om het weergegeven cijfer te verhogen.

### ▼ **Achteruit / -**

-In stand-by modus: wanneer de knop wordt ingedrukt draait het apparaat 180 graden om.

-In schema instellingen en timer instellingen: druk de knop in om het weergegeven cijfer te verlagen.

### ◀ **Links**

-In stand-by modus: druk de knop in om de stofzuiger naar links te bewegen. Laat de knop los om terug te keren naar de stand-by stand.

-In schema instellingen: druk de knop in om over te schakelen van minuten naar uren.

### ▶ **Rechts**

-In stand-by modus: druk de knop in om de stofzuiger naar rechts te bewegen. Laat de knop los om terug te keren naar de stand-by stand.

-In schema instellingen: druk de knop in om over te schakelen van uren naar minuten.



## **Bevestigingsknop**

- Tijdens gebruik: druk de knop in om de robot te stoppen.
- In schema instellingen: druk de knop in om gekozen instellingen op te slaan.

## **Vacuümkracht**

In een willekeurige reinigingsstand: druk de knop in om tussen de standaard en extra hoge vacuümkracht te schakelen.

## **Timer instellingen**

Druk de knop in om een timer in te stellen. Druk op de bevestigingsknop om het menu te verlaten.

## **Schema instellingen**

- In stand-by: druk de knop in om een schema in te stellen. Het (icoon) icoon knippert op het display.
- In schema instellingen: druk de knop in om gekozen instellingen op te slaan en het menu te verlaten.
- In schema instellingen: houd de knop gedurende 3 seconden ingedrukt om de gekozen instellingen te annuleren. Het (icoon) icoon verdwijnt van het scherm.

## **Randen reinigingsprogramma**

Druk de knop in om het randen reinigingsprogramma in te schakelen.



Display schema instellingen



Display timer instellingen

## 3.3 Gebruik robotstofzuiger

### Oplaadpunt plaatsen

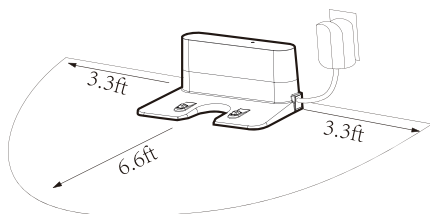

Bij een laag batterijpercentage keert het apparaat terug naar het oplaadstation. Plaats het oplaadstation op één vaste plek om dit te proces te versnellen en zorg dat het station niet wordt geblokkeerd. Houd objecten links en rechts op 1 meter afstand en objecten voor het apparaat op 2 meter afstand.

### Opladen

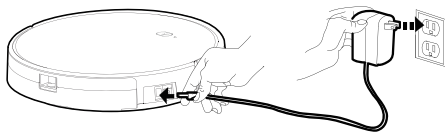

#### *Stroomadapter*

-Zorg dat het apparaat is ingeschakeld vóór koppeling aan een oplaadpunt.

-Koppel de stofzuiger via de bijgeleverde adapter aan een stopcontact.

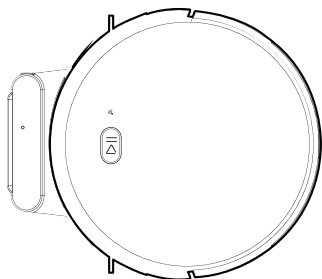

### *Automatisch opladen*

-Zorg dat het apparaat is ingeschakeld vóór koppeling aan een oplaadpunt.

-Selecteer de automatisch opladen knop op de afstandsbediening of kies het oplaad icoon in de app.

-De robotstofzuiger keert automatisch terug naar het oplaadstation wanneer het reinigingsprogramma voltooid is of de batterij leeg is.

-Zorg dat het oplaadstation is voorzien van stroom. De robotstofzuiger kan het oplaadpunt niet vinden wanneer deze is uitgeschakeld.

### *Instructies*

- Zorg dat de batterij volledig leeg is vóór het eerste gebruik. Laad de robotstofzuiger daarna gedurende 12 uur op.
- De start/stop knop knippert wanneer de batterij volledig is opgeladen.

## Reinigingsstand kiezen

Schakel het apparaat in en kies het gewenste reinigingsprogramma. De robotstofzuiger schakelt automatisch over naar stand-by modus wanneer er binnen 10 minuten geen gekozen selectie wordt gedetecteerd.

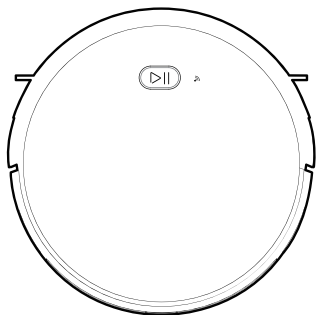

### *Start*

1. Schakel het apparaat in met de aan/uit knop.
2. Druk de start/stop of reinigingsknop (afstandsbediening) in om de robot te starten.

### *Pauze*

Selecteer de pauzeknop om over te schakelen naar een reinigingsprogramma door:

- de start/stop knop in en uit te drukken;
- de aan/uit knop op de afstandsbediening in te drukken.

### *Stand-by*

Selecteer de pauzeknop om over te schakelen naar een reinigingsprogramma door:

- de start/stop knop in en uit te drukken;
- de aan/uit knop op de afstandsbediening in te drukken.

## Gebruik waterreservoir

Verwijder het waterreservoir wanneer de robotstofzuiger wordt opgeladen.

### Bijvullen

1. Open de dop en vul het waterreservoir geleidelijk bij.
2. Sluit de dop.

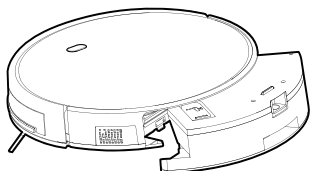
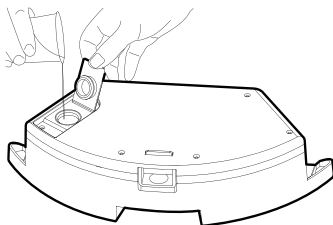

3. Druk het stofreservoir los.
4. Plaats het waterreservoir in de lege robotstofzuiger.
5. Bevestig de dwell.

## Begintijd instellen

1. Druk op de knop timer instellingen (afstandsbediening) om de lokale tijd in te stellen.
2. Druk de bevestigingsknop (afstandsbediening) in.

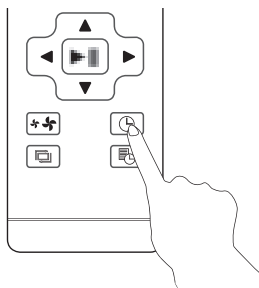

3. Druk op de knop schema instellingen (afstandsbediening) om een starttijd te selecteren (bijvoorbeeld 06.30).

4. Kies een starttijd via de afstandsbediening of app.

5. De robotstofzuiger wordt om 06.30 geactiveerd en begint met stofzuigen.

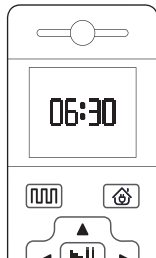

- Alle tijdsinstellingen worden verwijderd wanneer het apparaat volledig wordt uitgeschakeld.
- Het apparaat start iedere dag op de gekozen en opgeslagen tijd.
- Volg de stem instructies in schema instellingen modus wanneer Google Home of Alexa is ingeschakeld.

## Batterij verwijderen

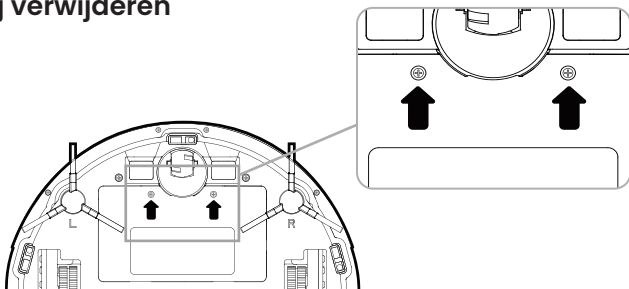

1. Draai de schroeven los met een schroevendraaier.
2. Verwijder de deksel van het compartiment.
3. Koppel de elektrische bedrading los om de batterij te verwijderen.

## 3.4 Reinigingsprogramma's

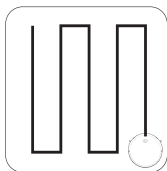

### Smart reinigingsprogramma (vloerplan/S-vorm)

De robotstofzuiger volgt een S patroon binnen de ruimte om de gehele vloer te kunnen reinigen.

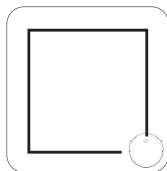

### Randen reinigingsprogramma

De robotstofzuiger reinigt aan de hand van een patroon langs de wanden en hoeken van de ruimte.

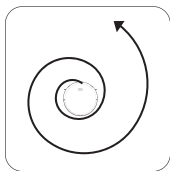

### Gericht reinigingsprogramma

De robotstofzuiger reinigt specifieke plekken en kleinere oppervlakken.

-Dit reinigingsprogramma kan alleen via de app worden ingeschakeld.

- Wanneer het apparaat tijdens een reinigingsprogramma wordt bewogen of bestuurd zal de route opnieuw worden berekend.
- De robotstofzuiger pauzeert tijdens het berekenen van een route. Dit is normaal.
- De robotstofzuiger volgt een S patroon in dweilstand.

## 4. Onderhoud

NL

### 4.1 Borstel vervangen

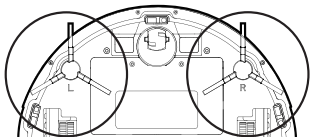

- Controleer de zijborstels regelmatig op schade en opstoppingen.
- Reinig de zijborstels met een schoonmaakborstel en reinigingsdoek.
- Vervang de borstel bij schade direct.
- De linker en rechter borstel corresponderen met elkaar.

### 4.2 Stofreservoir & filter

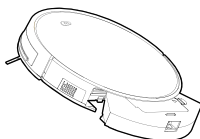

1. Druk de knop op het reservoir in om deze te verwijderen.

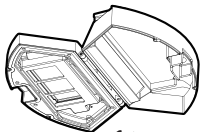

2. Leeg het reservoir.



3. Verwijder de afdichtingsring.

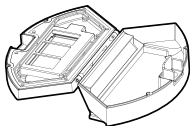



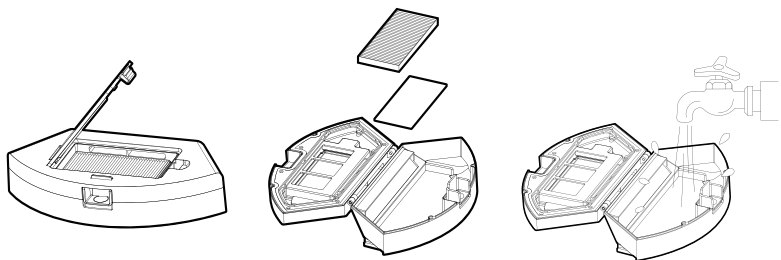

4. Open de klep en verwijder alle filters.
5. Reinig het HEPA-filter niet met water (dit filter gaat 3 maanden mee).
6. Klop stof en vuil voorzichtig weg.
7. Reinig het fijne filter om de 15 tot 30 dagen.
8. Spoel het stofreservoir en de afdichtingsring af met water.

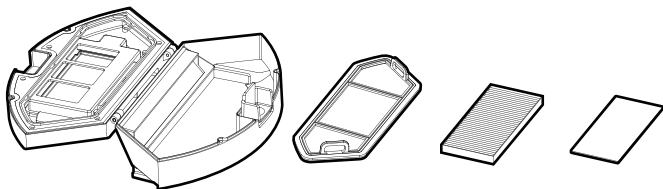

9. Droog de componenten goed na en houd deze weg van zonlicht.

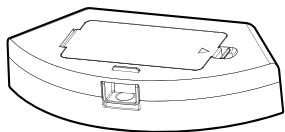

10. Plaats de componenten in het stofreservoir.

11. Sluit de klep en plaats het reservoir in de robotstofzuiger.

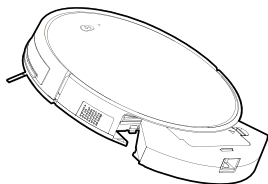

## 4.3 Waterreservoir

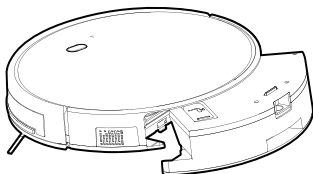

1. Druk de knop op het reservoir in om deze te verwijderen.



2. Verwijder de deuil.



3. Was de deuil met water en droog deze goed na.

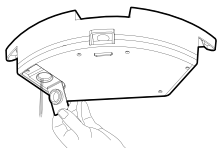

4. Leeg het waterreservoir.

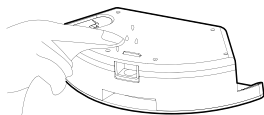

5. Spoel het reservoir af en droog deze goed na.

## 4.4 Borstel vervangen

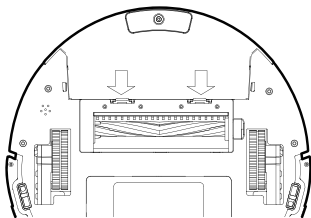

1. Open de klep via de bovenstaande drukpunten.

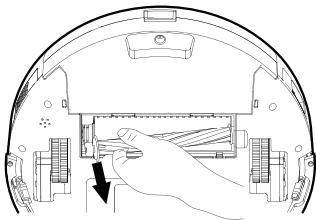

2. Verwijder de rolborstel en verwijder vuil.

## 4.5 Overige onderdelen

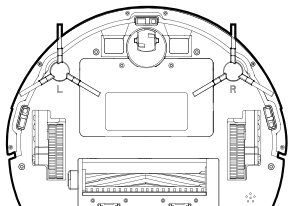

1. Gebruik een schoonmaakborstel of droge doek om de contactpunten en sensor schoon te houden.

2. Gebruik een schoonmaakborstel of droge doek om het oplaadpunt te reinigen.

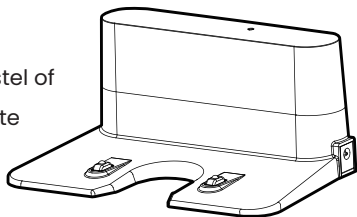

## 5. Wi-Fi verbinding set-up

NL



Scan the QR code to download

1. Scan de QR-code (figuur 1) om de Tuya Smart App te downloaden, of zoek op 'Tuya Smart' in de App Store of Android store.

2. Open de Tuya Smart App. Maak een account aan of log in.

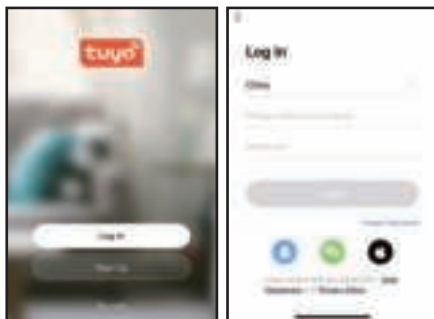

3. Klik na het inloggen op het "+" teken rechtsboven op de startpagina om het apparaat toe te voegen. Kies voor kleine apparaten links op de pagina en selecteer sweep-robots in het scherm rechts. Volg de instructies die op de pagina verschijnen.

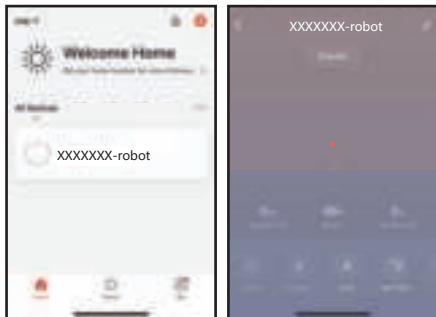

4. Wanneer het scherm figuur 6 weergeeft is de koppeling geslaagd. Klik het apparaat aan in de app om het apparaat te besturen. Kies uit meerdere reinigingsprogramma's, controleer het huidige proces of stuur de robot handmatig bij.

5. Koppel het apparaat met Google Home of Alexa om stembediening te activeren.

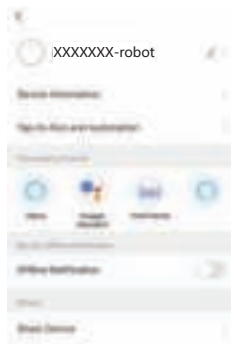

## 6. Probleemoplossing

<b>Foutmelding</b>	<b>Mogelijke problemen</b>	<b>Probleemoplossing</b>
<p>Robotstofzuiger wordt niet goed opgeladen</p>	<p>-De contactpunten zijn beschadigd of niet goed geïnstalleerd. -De robotstofzuiger staat aan maar het oplaadpunt niet.</p>	<p>Check de contactpunten op schade en zorg dat deze goed zijn bevestigd. Laad de robot altijd op na gebruik.</p>
<p>De robot loopt vast tijdens een programma.</p>	<p>De robot wordt tegengehouden door kabels, gordijnen of andere obstakels.</p>	<p>De robot probeert zichzelf los te maken. Help handmatig wanneer nodig.</p>
<p>De robot keert vroegtijdig terug naar het oplaadpunt.</p>	<p>-De robot detecteert onvoldoende energie en keert terug naar het oplaadpunt. -De duur van een programma hangt af van het type vloer. Het apparaat werkt bijvoorbeeld langer op houten vloeren dan op tapijt.</p>	<p>Laad de robot op. Ruim obstakels op; deze kunnen zorgen voor een kortere werkingsduur.</p>
<p>De robot volgt het ingestelde startschema niet automatisch op.</p>	<p>De robot staat uit. De batterij is leeg. De robot loopt vast door obstakels of opstoppen.</p>	<p>-Schakel de robot in. -Laad het apparaat op tussen reinigingsprogramma's door. -Schakel het apparaat uit en leeg het stofreservoir. Reinig daarna de wielen en borstels.</p>

<b>Foutmelding</b>	<b>Mogelijke problemen</b>	<b>Probleemoplossing</b>
<p>De afstandsbediening werkt niet goed (5 meter bereik).</p>	<ul style="list-style-type: none"> <li>-De batterijen van de afstandsbediening zijn leeg.</li> <li>-De robotstofzuiger heeft onvoldoende batterij.</li> <li>-Het infrarood signaal wordt geblokkeerd of de ontvanger van de robotstofzuiger is defect.</li> <li>-Het infrarood signaal ondervindt interferentie door omliggende objecten.</li> </ul>	<ul style="list-style-type: none"> <li>-Verwissel de batterijen en plaats deze goed.</li> <li>-Zorg dat de robotstofzuiger aan staat en opgeladen is.</li> <li>-Veeg de infrarood emitter op de afstandsbediening of de ontvanger op de robotstofzuiger schoon met een droge katoenen doek.</li> <li>-Gebruik de afstandsbediening niet in de buurt van andere infrarood apparaten.</li> </ul>
<p>De robot mist plekken, loopt een chaotische route door en de reinigingskaart in de app toont een onregelmatig verloop.</p>	<ul style="list-style-type: none"> <li>-De aandrijfwielen kunnen kracht verliezen door verhogingen als trappen en opstapjes.</li> <li>-Gewaxte of gepolijste vloeren creëren geen frictie, waardoor de robotstofzuiger moeilijker vooruitkomt.</li> <li>-Bedrading en losse objecten kunnen het reinigingsprogramma verstoren.</li> </ul>	<ul style="list-style-type: none"> <li>-Sluit de ruimte af en laat de robotstofzuiger kamer voor kamer zijn werk doen. De robot herkent de nieuwe ruimte automatisch en start opnieuw.</li> <li>-Reinig de vloer na het waxen of polijsten.</li> <li>-Ruim losliggende objecten vóór gebruik op om opstoppingen te voorkomen.</li> </ul>

## 6.1 Verwisselbare onderdelen

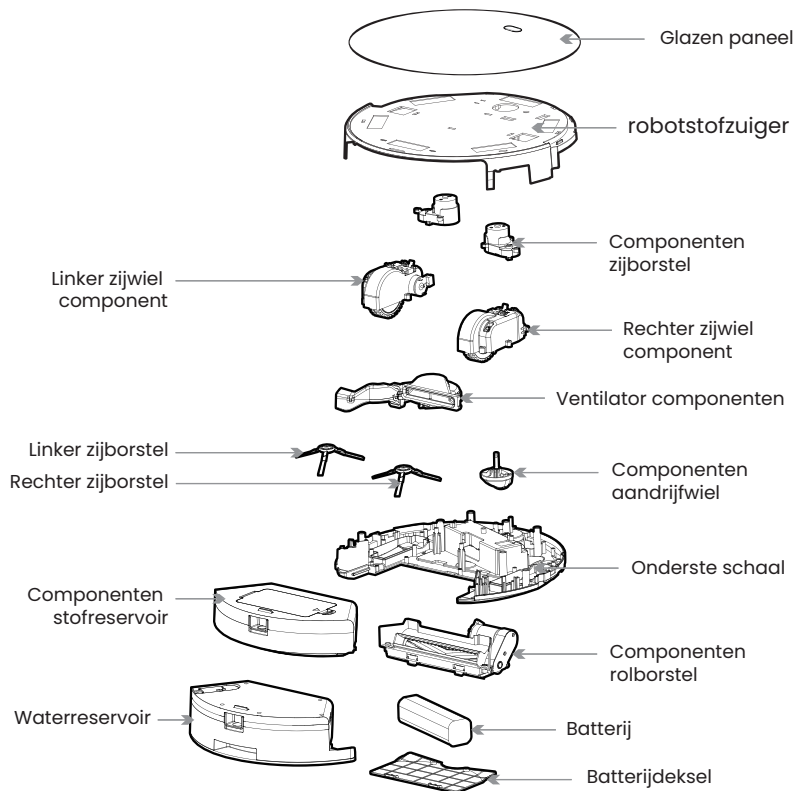



## NL 7. Milieu & Omgeving

Elektronische apparaten bevatten mogelijk stoffen en mengsels schadelijk voor gezondheid en milieu.

- Gooi de robotstofzuiger niet weg bij het huishoudelijk afval maar deponeer deze bij een gemeentelijk inzamelpunt voor elektrische apparatuur. Raadpleeg de plaatselijke gemeentedienst voor informatie met betrekking tot desbetreffende locaties.
- Batterijen bevatten mogelijk schadelijke stoffen voor gezondheid en milieu en stoffen geschikt voor recycling. Lever de batterij/accu kosteloos in bij een geschikt inzamelpunt.

## 8. Garantie

Cleanwise® hanteert volledige tevredenheidsgarantie gedurende 12 maanden.

- Neem bij vragen, problemen of opmerkingen gelieve contact op met onze klantenservice.
- Bewaar de factuur/bon en garantiekaart goed.
- Neem contact op met de klantenservice bij vervanging van onderdelen buiten de garantieperiode.

Vervanging/reparatie valt buiten de garantie wanneer:

- Er geen bon/factuur of garantiekaart aanwezig is.
- De garantieperiode van 12 maanden verstreken is.
- Schade is ontstaan door eigen toedoen/nalatigheid.
- Schade is ontstaan door onjuist gebruik.

- Het apparaat beschadigd is door incidentele-/omgevingsfactoren (vochtschade, krassen etc.).
- Schade is ontstaan door producten buiten het Cleanwise® assortiment.