

Owner's Guide  
Brugervejledning  
Bedienungsanleitung  
Gebruikershandleiding  
Guía del usuario  
Käyttöohje  
Notice d'utilisation  
Manuale di istruzioni  
Kezelési útmutató  
Brukerveiledning  
Podręcznik użytkownika  
Bruksanvisning  
ຄູ່ມືຜູ້ໃຊ້  
사용자 안내서  
用戶指南  
使用者指南  
取扱説明書  
دليل المالك

**BOSE**

**SOUNDSPORT® FREE**  
WIRELESS

# IMPORTANT SAFETY INSTRUCTIONS

---

**Please read and keep all safety and use instructions.**

## **Important Safety Instructions**

1. Only use attachments/accessories specified by the manufacturer.

## **WARNINGS/CAUTIONS**

- To avoid accidental ingestion, keep the earbuds away from small children and pets. The earbuds contain a lithium-ion battery, and may be hazardous if swallowed. If ingested, seek immediate medical attention. When not in use, store the earbuds in the charging case with the lid closed, and keep out of reach of small children and pets.
- Do NOT use the earbuds at a high volume for any extended period.
  - To avoid hearing damage, use your earbuds at a comfortable, moderate volume level.
  - Turn the volume down on your device before placing the earbuds in/on your ears, then turn the volume up gradually until you reach a comfortable listening level.
- Use caution and follow applicable laws regarding mobile phone and headphone use if using the earbuds for phone calls while driving. Some jurisdictions impose specific limitations, such as single ear piece configuration, on the use of such products while driving. DON'T use the earbuds for any other purpose while driving.
- Focus on your safety and that of others if you use the earbuds while engaging in any activity requiring your attention, e.g., while riding a bicycle or walking in or near traffic, a construction site or railroad and follow applicable laws regarding headphone use, etc. Remove the earbuds or adjust your volume to ensure you can hear surrounding sounds, including alarms and warning signals.
- Do NOT allow small children to use the earbuds.
- Do NOT submerge or expose the earbuds for extended period to water, or wear while participating in water sports, e.g., swimming, waterskiing, surfing, etc.
- When using this product, basic precautions should always be followed, including the following:
  - Read all the instructions before using the charging case.
  - To reduce the risk of injury, close supervision is necessary when the charging case is used near children.
  - Do not expose charging case to water, rain, liquids or snow.
  - Use of a power supply or charger not recommended or sold by power pack manufacturer may result in a risk of fire or injury to persons.
  - Do not use the charging case in excess of its output rating.
  - Do not use a charging case that is damaged or modified. Damaged or modified batteries may exhibit unpredictable behavior resulting in fire, explosion or risk of injury to persons.
  - Do not disassemble the charging case. Incorrect reassembly may result in risk of fire or injury to persons.
  - Do not open, crush, or expose a charging case to fire, or excessive temperature. Exposure to fire or temperature above 212° F, 100° C may cause explosion.
  - Have servicing performed by a qualified repair person using only identical replacement parts.

# IMPORTANT SAFETY INSTRUCTIONS

---



Contains small parts which may be a choking hazard. Not suitable for children under age 3.



This product contains magnetic material. Consult your physician on whether this might affect your implantable medical device.

- Do NOT make unauthorized alterations to this product.
- Use this product only with an agency approved power supply which meets local regulatory requirements (e.g., UL, CSA, VDE, CCC).
- Do not expose products containing batteries to excessive heat (e.g. from storage in direct sunlight, fire or the like).
- Wipe off sweat from the earbuds and the charging case before charging.
- IPX4 is not a permanent condition, and resistance might decrease as a result of normal wear.

**NOTE:** This equipment has been tested and found to comply with the limits for a Class B digital device, pursuant to Part 15 of the FCC Rules. These limits are designed to provide reasonable protection against harmful interference in a residential installation. This equipment generates, uses and can radiate radio frequency energy and, if not installed and used in accordance with the instructions, may cause harmful interference to radio communications. However, there is no guarantee that interference will not occur in a particular installation. If this equipment does cause harmful interference to radio or television reception, which can be determined by turning the equipment off and on, the user is encouraged to try to correct the interference by one or more of the following measures:

- Reorient or relocate the receiving antenna.
- Increase the separation between the equipment and receiver.
- Connect the equipment into an outlet on a circuit different from that to which the receiver is connected.
- Consult the dealer or an experienced radio/TV technician for help.

Changes or modifications not expressly approved by Bose Corporation could void the user's authority to operate this equipment.

This device complies with part 15 of the FCC Rules and with Industry Canada license-exempt RSS standard(s). Operation is subject to the following two conditions: (1) This device may not cause harmful interference, and (2) this device must accept any interference received, including interference that may cause undesired operation.

This device complies with FCC and Industry Canada radiation exposure limits set forth for general population. It must not be co-located or be operating in conjunction with any other antennas or transmitters.

FCC ID: A94BL1R / FCC ID: A94BL1L / IC: 3232A-BL1R / IC: 3232A-BL1L

Model: BL1R, BL1L

## **CAN ICES-3 (B)/NMB-3(B)**

### **Management Regulation for Low-power Radio-frequency Devices**

#### **Article XII**

According to "Management Regulation for Low-power Radio-frequency Devices" without permission granted by the NCC, any company, enterprise, or user is not allowed to change frequency, enhance transmitting power or alter original characteristic as well as performance to an approved low power radio-frequency devices.

#### **Article XIV**

The low power radio-frequency devices shall not influence aircraft security and interfere legal communications; if found, the user shall cease operating immediately until no interference is achieved. The said legal communications means radio communications operated in compliance with the Telecommunications Act.

The low power radio-frequency devices must be susceptible with the interference from legal communications or ISM radio wave radiated devices.

# REGULATORY INFORMATION

**CE** Bose Corporation hereby declares that this product is in compliance with the essential requirements and other relevant provisions of Directive 2014/53/EU and all other applicable EU directive requirements. The complete declaration of conformity can be found at: [www.Bose.com/compliance](http://www.Bose.com/compliance)

**For Europe:**

**Frequency band of operation 2400 to 2483.5 MHz:**

- *Bluetooth*: Maximum transmit power less than 20 dBm EIRP.
- *Bluetooth* Low Energy: Maximum power spectral density less than 10 dBm/MHz EIRP.

**DON'T** attempt to remove the rechargeable lithium-ion battery from this product. Contact your local Bose retailer or other qualified professional for removal.



**Please dispose of used batteries properly, following local regulations.** Do not incinerate.



This symbol means the product must not be discarded as household waste, and should be delivered to an appropriate collection facility for recycling. Proper disposal and recycling helps protect natural resources, human health and the environment. For more information on disposal and recycling of this product, contact your local municipality, disposal service, or the shop where you bought this product.

**Li-ion**



Removal of the rechargeable lithium-ion battery in this product should be conducted only by a qualified professional. Please contact your local Bose retailer or see [products.bose.com/static/compliance/index.html](http://products.bose.com/static/compliance/index.html) for further information.



## China Restriction of Hazardous Substances Table

Names and Contents of Toxic or Hazardous Substances or Elements						
Part Name	Toxic or Hazardous Substances and Elements					
	Lead (Pb)	Mercury (Hg)	Cadmium (Cd)	Hexavalent (CR(VI))	Polybrominated Biphenyl (PBB)	Polybrominated diphenylether (PBDE)
PCBs	X	0	0	0	0	0
Metal Parts	X	0	0	0	0	0
Plastic Parts	0	0	0	0	0	0
Speakers	X	0	0	0	0	0
Cables	X	0	0	0	0	0
This table is prepared in accordance with the provisions of SJ/T 11364.						
0: Indicates that this toxic or hazardous substance contained in all of the homogeneous materials for this part is below the limit requirement of GB/T 26572.						
X: Indicates that this toxic or hazardous substance contained in at least one of the homogeneous materials used for this part is above the limit requirement of GB/T 26572.						



**Taiwan Restriction of Hazardous Substances Table**

Equipment name: Bose® SoundSport™ Free, Type designation: 423729						
Restricted substances and its chemical symbols						
Unit	Lead (Pb)	Mercury (Hg)	Cadmium (Cd)	Hexavalent chromium (Cr+6)	Polybrominated biphenyls (PBB)	Polybrominated diphenyl ethers (PBDE)
PCBs	-	o	o	o	o	o
Metal Parts	-	o	o	o	o	o
Plastic Parts	o	o	o	o	o	o
Speakers	-	o	o	o	o	o
Cables	-	o	o	o	o	o
<b>Note 1:</b> "o" indicates that the percentage content of the restricted substance does not exceed the percentage of reference value of presence.						
<b>Note 2:</b> The "-" indicates that the restricted substance corresponds to the exemption.						

**Date of Manufacture:** The eighth digit in the serial number indicates the year of manufacture; "8" is 2008 or 2018.

**China Importer:** Bose Electronics (Shanghai) Company Limited, Part C, Plan 9, No. 353 North Riyang Road, China (Shanghai) Pilot Free Trade Zone

**EU Importer:** Bose Products B.V., Gorslaan 60, 1441 RG Purmerend, The Netherlands

**Taiwan Importer:** Bose Taiwan Branch, 9F-A1, No.10, Section 3, Minsheng East Road, Taipei City 104, Taiwan  
Phone Number: +886-2-2514 7676

**Mexico Importer:** Bose de México, S. de R.L. de C.V. , Paseo de las Palmas 405-204, Lomas de Chapultepec, 11000 México, D.F. Phone Number: +5255 (5202) 3545

The *Bluetooth*® word mark and logos are registered trademarks owned by Bluetooth SIG, Inc. and any use of such marks by Bose Corporation is under license.

Apple, the Apple logo, iPad, iPhone and iPod are trademarks of Apple Inc., registered in the U.S. and other countries. The trademark "iPhone" is used in Japan with a license from Aiphone K.K. App Store is a service mark of Apple Inc.

Use of the Made for Apple badge means that an accessory has been designed to connect specifically to the Apple product(s) identified in the badge, and has been certified by the developer to meet Apple performance standards. Apple is not responsible for the operation of this device or its compliance with safety and regulatory standards. Please note that the use of this accessory with an Apple product may affect wireless performance.

Android, Google Play and the Google Play logo are trademarks of Google LLC.

Bose Corporation Headquarters: 1-877-230-5639

©2018 Bose Corporation. No part of this work may be reproduced, modified, distributed or otherwise used without prior written permission.

# CONTENTS

---

## **Bose® Connect App**

What can I do with the Bose Connect app? .....	8
--	---

## **What's in the Carton?**

Contents .....	9
----------------	---

## **Sweat and Weather Resistance**

Headphones .....	10
------------------	----

## **Headphone Controls**

Headphones.....	11
Charging case.....	11
Open charging case .....	12
Power on.....	13
Standby timer.....	13
Power off.....	14
Headphone functions.....	15
Media playback and volume functions.....	15
Call functions .....	16

## **Secure Fit**

Choose the correct StayHear®+ Sport tips.....	17
Fit the earbud to your ear .....	17
Change the StayHear®+ Sport tips.....	18

## **Battery Charging**

Charge the headphones .....	19
Charging time.....	20
Check the headphone battery level.....	20
Charge the case.....	21
Charging time.....	21
Check the case battery level.....	22

---

## Status Indicators

<i>Bluetooth</i> indicators .....	23
Charging case battery indicators .....	24
Headphone charging indicators .....	25

## Voice Prompts

Pre-installed languages .....	26
Check for additional languages .....	26
Change the language .....	26

## Bluetooth Connections

Connect your mobile device using the Bose® Connect app (recommended) .....	27
Connect using the <i>Bluetooth</i> menu on your mobile device .....	28
Disconnect a mobile device .....	29
Reconnect a mobile device .....	29

## Multiple Bluetooth Connections

Connect an additional mobile device .....	30
Identify connected mobile devices .....	31
Reconnect a mobile device stored in the headphone pairing list .....	31
Clear the headphone pairing list .....	31

## Care and Maintenance

Clean the headphones and charging case .....	32
Find your lost earbuds .....	32
Replacement parts and accessories .....	32
Limited warranty .....	32

## Troubleshooting

Common solutions .....	33
------------------------	----

## BOSE® CONNECT APP

---

Download the Bose Connect app to keep your software up to date, personalize your headphone settings, easily manage *Bluetooth* connections and access new features.

### **What can I do with the Bose Connect app?**

---

- Enable the Find My Buds feature
- Customize your headphone experience:
  - Name your headphones
  - Select a voice prompt language or disable voice prompts
  - Adjust the standby timer.
- Find answers to frequently asked questions
- Keep headphones up to date with the latest software



## Contents

Confirm that the following parts are included:

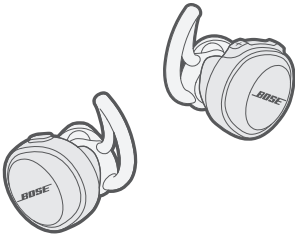

Bose® SoundSport® Free wireless headphones

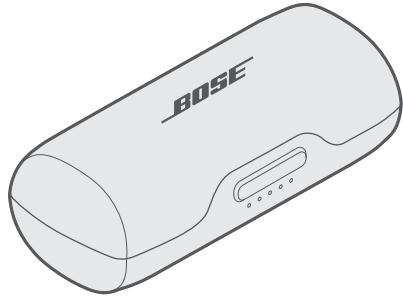

Portable charging case

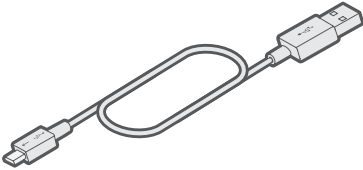

USB cable

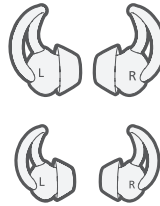

StayHear®+ Sport tips:  
Large (black) and small (white)

**Note:** Medium (gray) tips are attached to the earbuds.

**Note:** If any part of your product is damaged, do not use it. Contact your authorized Bose dealer or Bose customer service. Visit [global.Bose.com/Support/SSF](http://global.Bose.com/Support/SSF)

### Headphones

---

These headphones are rated IPX4. This means they are sweat and weather resistant. They are not meant to be submerged under water.

**CAUTION:** Do NOT swim or shower with the headphones. Do NOT submerge the headphones.



#### Notes:

- To prevent rusting, regularly clean the charging pins on the earbuds with a dry, soft cotton swab or equivalent.
- IPX4 is not a permanent condition, and resistance might decrease as a result of normal wear.

## Headphones

---

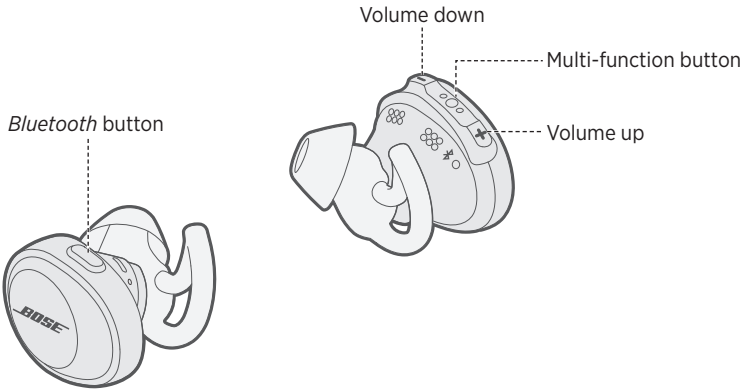

## Charging case

---

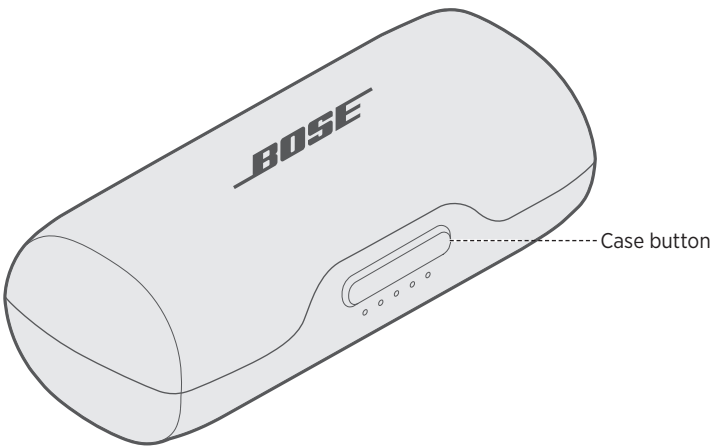

### Open charging case

---

Firmly press the button on the front of the case.

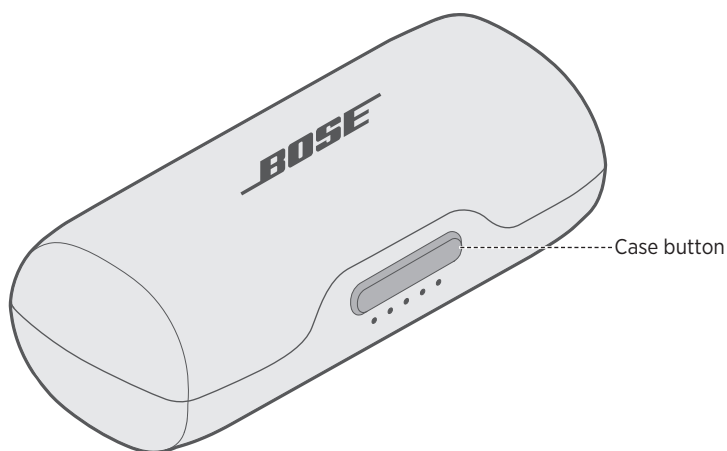

**Note:** When you press the case button, the front indicators glow according to the current battery level (see "Charging case battery indicators" on page 24).



## Power on

To power on, remove the headphones from the charging case.

A voice prompt from the right earbud announces the battery level and the *Bluetooth* indicator on each earbud blinks blue.

**Note:** To hear the voice prompts, make sure you are wearing the headphones.

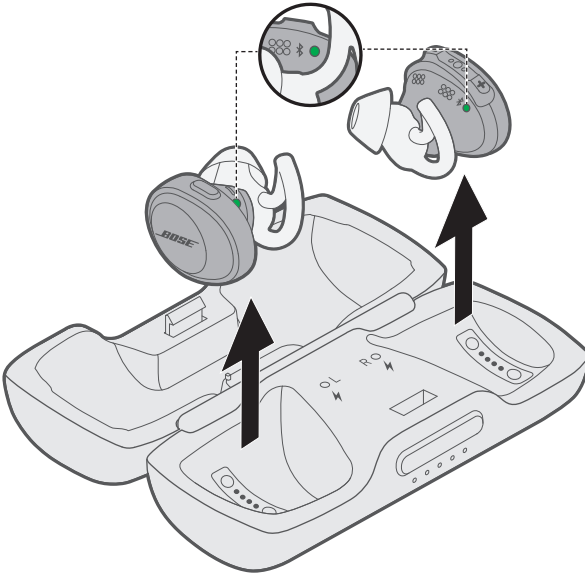

## Standby timer

The standby timer conserves the battery when the headphones are out of the charging case and not being used. The headphones switch to standby when audio has stopped and you have not pressed any buttons for 20 minutes.

To wake the headphones, press the *Bluetooth* button on the left earbud and press any button on the right earbud.

**Note:** To disable the timer or change the number of minutes it takes for your headphones to switch to standby, use the Bose® Connect app.

### Power off

---

To power off, place the headphones in the charging case.

For information on how to properly store the earbuds, see "Charge the headphones" on page 19.

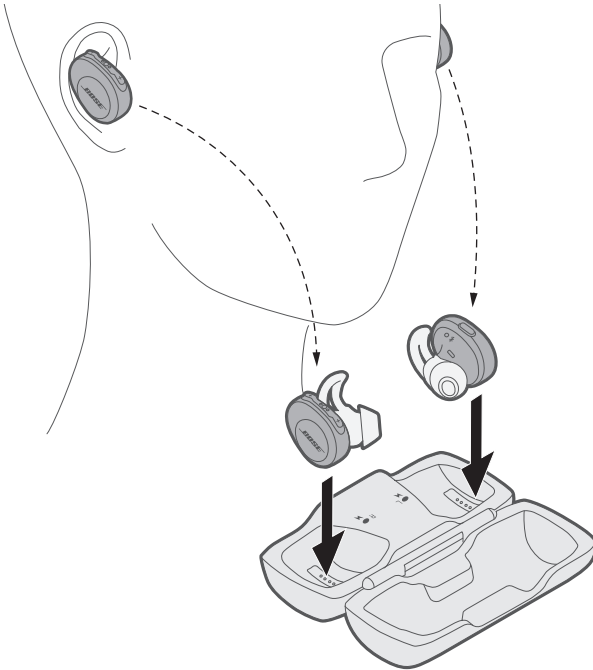

When an earbud is stored, its corresponding charging indicator glows according to charging status (see "Headphone charging indicators" on page 25).

## Headphone functions

The headphone controls are located on the top of the right earbud.

### Media playback and volume functions

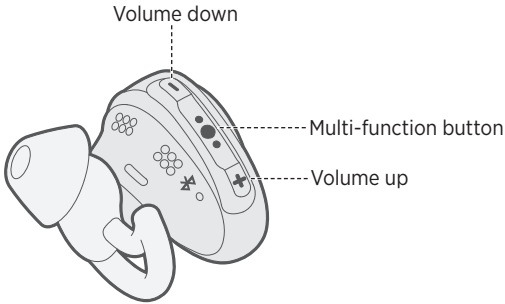

Function	What to do
Play/pause	Press ●●●.
Skip forward	Double press ●●●.
Skip backward	Triple press ●●●.
Volume up	Press +.
Volume down	Press -.

# HEADPHONE CONTROLS

---

## Call functions

The right earbud is used as a single headphone for phone calls. This lets you take calls and still hear surrounding sounds.

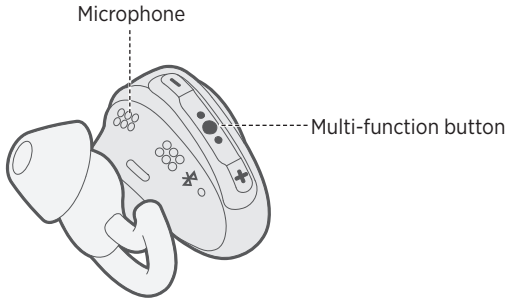

Function	What to do
Answer a call	Press ●●●.
End a call	Press ●●●.
Decline an incoming call	Press and hold ●●● for one second.
Answer a second incoming call and put the current call on hold	While on a call, press ●●● once.
Decline a second incoming call and stay on current call	While on a call, press and hold ●●● for one second.
Switch between two calls	With two active calls, double press ●●●.
Create a conference call	With two active calls, press and hold ●●● for one second.
Activate voice control	While not on a call, press and hold ●●● for one second. Refer to your mobile device owner's guide for compatibility and usage information about this feature.
Mute/unmute a call	While on a call, press + and - simultaneously.

---

## Choose the correct StayHear<sup>®</sup>+ Sport tips

---

For optimal audio performance, it is important to choose the correct size StayHear+ Sport tip. Select the size that gives you the best comfort and fit in each ear. To determine the best fit, you may need to try all three sizes. You may need a different size for each ear.

**Note:** To test the fit, try speaking aloud. Your voice should sound muffled in both ears; if not, select another tip size.

Each StayHear+ Sport tip and earbud is marked with either an **L** or an **R**. Be sure to attach the left tip to the left earbud and the right tip to the right earbud.

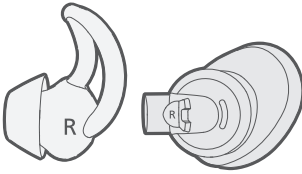

---

## Fit the earbud to your ear

---

The StayHear+ Sport tip lets the earbud rest comfortably and securely in your ear. The tip wing fits just under your ear ridge.

1. Insert the earbud so the StayHear+ Sport tip gently rests in the opening of the ear canal.
2. Tilt the earbud back and tuck the tip wing under the ear ridge until it is secure.

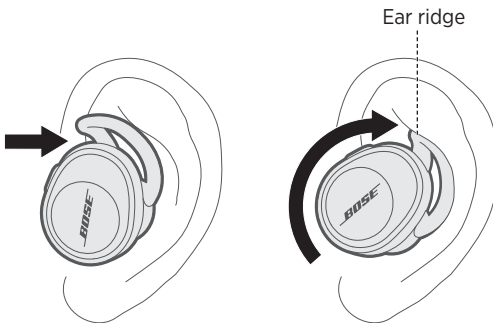

## Change the StayHear<sup>®</sup>+ Sport tips

1. Holding the earbud, gently grasp the attached StayHear+ Sport tip and peel it away from the earbud.

**CAUTION:** To prevent tearing, grasp the StayHear+ Sport tip by its base. Do not pull on the tip wing.

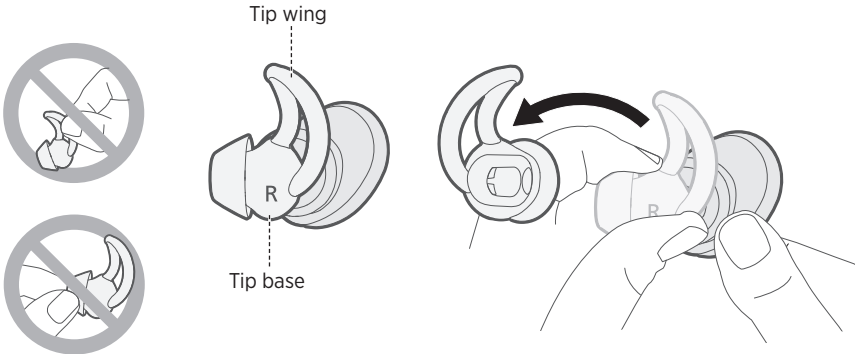

2. Align the opening of the new StayHear+ Sport tip with the earbud nozzle and rotate the tip onto the nozzle, then press the base of the tip until it clicks securely into place.

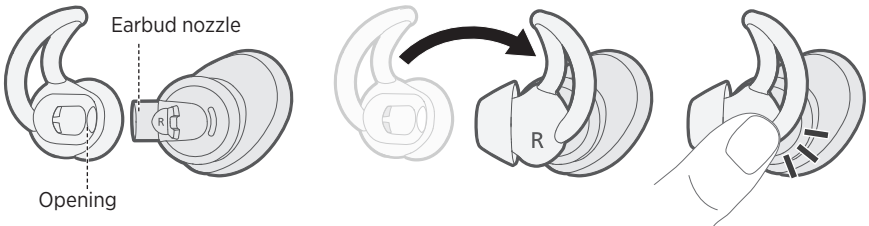

## Charge the headphones

The headphones charge while they are in the case.

1. Align the charging pins on the left earbud with the charging pins on the left side of the case.

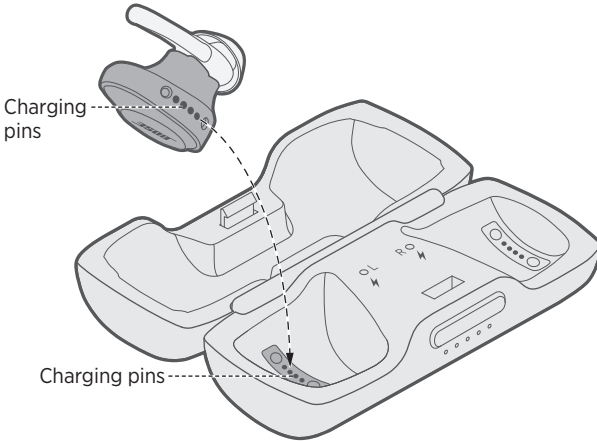

2. Place the earbud in the case until it magnetically snaps into place, and the left charging indicator blinks white.

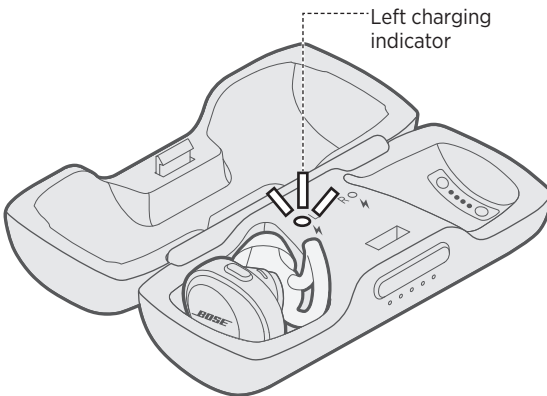

3. Repeat steps 1 – 2 to charge the right earbud.

## BATTERY CHARGING

---

### Charging time

Allow up to two hours to fully charge the headphones.

**Note:** A full charge of the headphones allows up to five hours of use.

### Check the headphone battery level

#### While using the headphones

- Each time you remove the headphones from the charging case, a voice prompt from the right earbud announces the battery level.

**Note:** While using the headphones, a voice prompt announces if the battery needs to be charged.

- Check the bottom right corner of the home screen in the Bose® Connect app.
- If connected to an Apple device, the device displays the headphone battery level near the upper right corner of the screen and in the notification center.

#### While charging the headphones

When an earbud is inserted, its corresponding charging indicator glows according to charging status (see "Headphone charging indicators" on page 25).

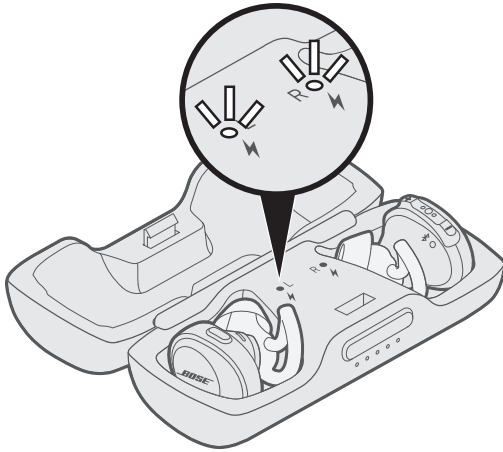



## Charge the case

---

The portable case stores and charges the headphones when not in use.

**CAUTION:** Use this product only with an agency approved power supply which meets local regulatory requirements (e.g., UL, CSA, VDE, CCC).

1. Connect the small end of the USB cable into the USB connector.

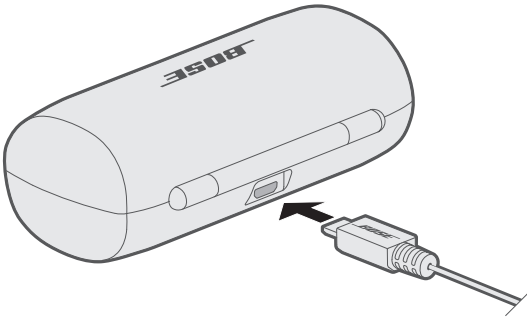

2. Connect the other end into a USB wall charger (not provided) or computer that is powered on.

**Note:** Before charging, be sure the headphones are at room temperature, between 41° F (5° C) and 104° F (40° C).

## Charging time

Allow up to two hours to fully charge the case. When the headphones are inside of the case, charging time varies.

**Note:** When the case is fully charged, you can charge the headphones up to two times.

### Check the case battery level

Press the button on the front of the case. The battery level indicators glow for three seconds.

The indicators glow according to the battery level as follows:

- If five indicators glow solid, the battery is fully charged.
- If only one indicator glows solid, the battery is low. Charge the battery (see page 19).

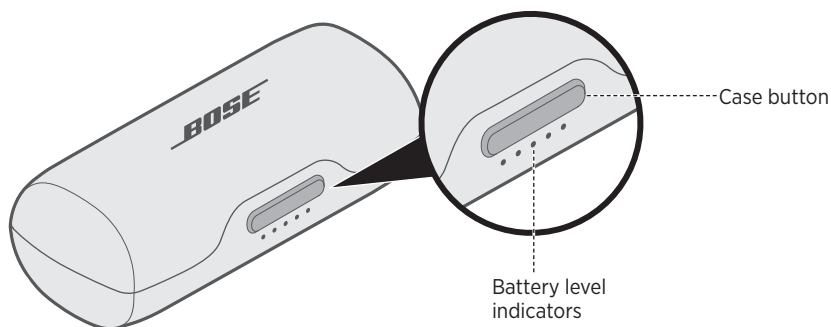

## Bluetooth indicators

Shows the connection status of a mobile device. Each earbud has a *Bluetooth* indicator located on the inside surface.

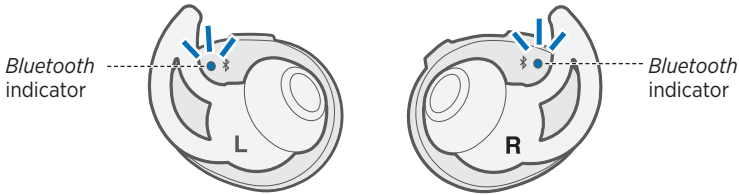

Indicator activity	System state
Blinking blue	Ready to connect
Blinking white	Connecting
Solid white	Connected <b>Note:</b> Once connected, the <i>Bluetooth</i> indicators turn off after 10 seconds.
Solid or Blinking red	Error - contact Bose customer service

## Charging case battery indicators

Shows the battery charge level of the charging case. Five battery indicators are located on the front of the charging case.

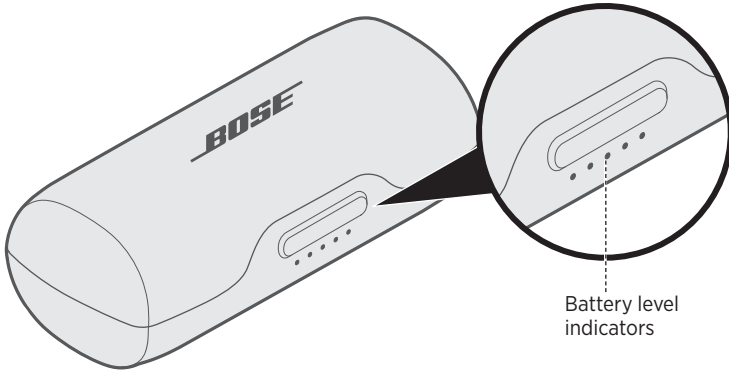

Indicator activity	Charging percentage
● ○ ○ ○ ○	0% - 20%
● ● ○ ○ ○	20% - 40%
● ● ● ○ ○	40% - 60%
● ● ● ● ○	60% - 80%
● ● ● ● ●	80% - 100%
⚡ ○ ⚡ ○ ⚡	Charging error - contact Bose customer service
○ ⚡ ○ ⚡ ○	Battery error - contact Bose customer service

**Note:** When charging, the last lit battery indicator blinks white. When the charging case is fully charged, all battery indicators glow solid white.

## Headphone charging indicators

Shows the charging status of each earbud. Each earbud has a charging indicator located on the front of the charging case and on the inside of the case.

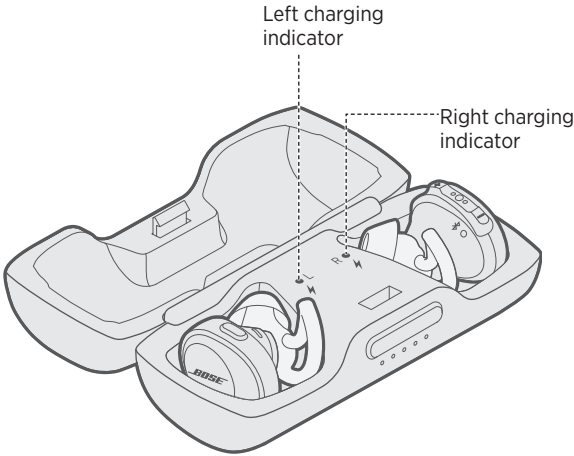

Indicator activity	System state
Slow blinking white	Charging
Solid white	Fully charged <b>Note:</b> When fully charged, the charging indicators glow solid for a few seconds, then turn off.
Fast blinking white	Error - contact Bose customer service

## VOICE PROMPTS

---

Voice prompts from the right earbud guide you through the *Bluetooth* connection process, announce the battery level and identify connected devices. You can customize voice prompts using the buttons on the right earbud.

**Tip:** You can also manage voice prompts using the Bose® Connect app.

## Pre-installed languages

---

The following languages are pre-installed on your headphones:

- English
- German
- Korean
- Swedish
- Spanish
- Mandarin
- Italian
- Dutch
- French
- Japanese
- Portuguese

## Check for additional languages

Additional languages may be available. To check for language updates, download the Bose Updater.

Visit: [btu.bose.com](https://btu.bose.com)

## Change the language

---

When you turn on the headphones for the first time, the voice prompts are in English. To select a different language:

1. Press and hold **+** and **-** simultaneously until you hear the voice prompt for the first language option.
2. Press **+** or **-** to move through the list of languages.
3. When you hear your language, press and hold **●●●** to select.

*Bluetooth* wireless technology lets you stream music from mobile devices such as smartphones, tablets and laptop computers. Before you can stream music from a device, you must connect the device with your headphones.

### Connect your mobile device using the Bose® Connect app (recommended)

---

1. Power on the headphones (see page 13).
2. Download the Bose Connect app and follow the on-screen instructions.



Once connected, a voice prompt from the right earbud announces "Connected to <device name>" and the *Bluetooth* indicator on each earbud glows solid white.

**Note:** To hear the voice prompt, make sure you are wearing the headphones.

## Connect using the *Bluetooth* menu on your mobile device

---

1. Remove the headphones from the charging case.

A voice prompt from the right earbud announces “Battery level percent. Ready to connect” and the *Bluetooth* indicator on each earbud blinks blue.

**Note:** To hear the voice prompt, make sure you are wearing the headphones.

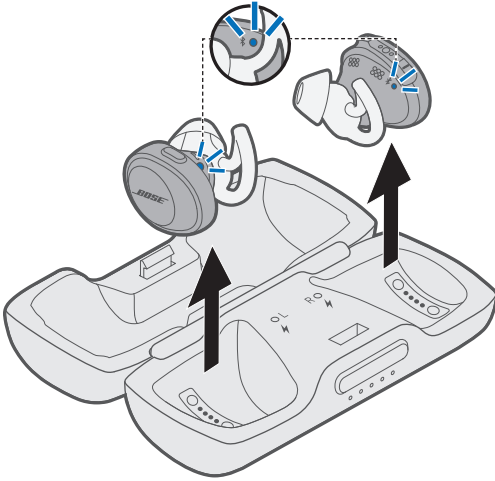

2. On your mobile device, turn on the *Bluetooth* feature.

**Tip:** The *Bluetooth* feature is usually found in the Settings menu.



3. Select your Bose headphones from the device list.



Once connected, a voice prompt from the right earbud announces "Connected to <device name>" and the *Bluetooth* indicator on each earbud glows solid white.

## Disconnect a mobile device

---

Turn off the *Bluetooth* feature on your mobile device.

**Tip:** You can also disconnect your mobile device using the Bose® Connect app

## Reconnect a mobile device

---

When you remove the headphones from the charging case, they try to reconnect with the most recently connected mobile device.

**Note:** The mobile device must be powered on and within range (30 ft. or 9 m).

## Connect an additional mobile device

---

You can store up to seven connected devices in the headphones pairing list.

**Note:** You can only connect and play audio from one device at a time.

1. On the left earbud, press and hold the *Bluetooth* button until the *Bluetooth* indicator on each earbud blinks blue or until you hear "Ready to connect."

**Note:** To hear the voice prompt, make sure you are wearing the headphones.

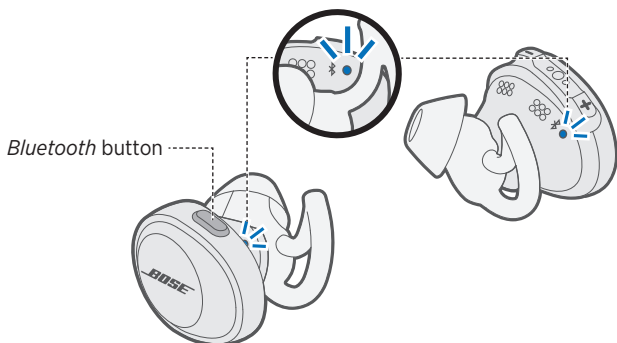

2. On your mobile device, turn on the *Bluetooth* feature.

**Tip:** The *Bluetooth* feature is usually found in the Settings menu.

3. Select your Bose headphones from the device list.

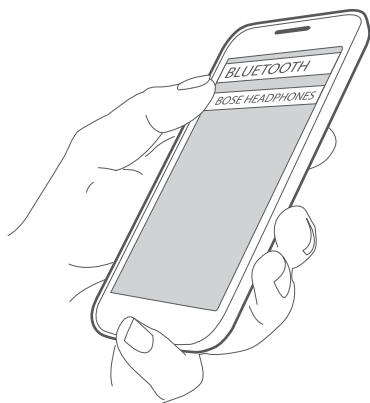

Once connected, a voice prompt from the right earbud announces "Connected to <device name>" and the *Bluetooth* indicator on each earbud glows solid white.

## Identify connected mobile devices

---

Press the *Bluetooth* button to hear which mobile device is currently connected.

## Reconnect a mobile device stored in the headphone pairing list

---

1. Press the *Bluetooth* button to hear which mobile device is connected.
2. Press the *Bluetooth* button again within three seconds to connect to the next mobile device in the headphone pairing list. Repeat until you hear the correct mobile device name.
3. Play audio on the connected mobile device.

## Clear the headphone pairing list

---

1. Press and hold the *Bluetooth* button for 10 seconds, until you hear “*Bluetooth* device list cleared.”
2. Delete your headphones from the *Bluetooth* list on your mobile device.  
All devices are cleared and the headphones are ready to connect.

## Clean the headphones and charging case

---

The headphones and charging case may require periodic cleaning.

Component	Cleaning procedure
StayHear®+ Sport tips	Remove the tips from the earbuds and wash them with a mild detergent and water. <b>Note:</b> Make sure you thoroughly rinse and dry the tips before re-attaching them to the earbuds.
Earbud nozzles	Clean only with a dry, soft cotton swab or equivalent. <b>Note:</b> Never insert any cleaning tool into the nozzle.
Charging pins (on earbuds and case)	To prevent rusting, regularly clean with a dry, soft cotton swab or equivalent.
Charging case	Clean only with a dry, soft cotton swab or equivalent.

## Find your lost earbuds

---

Use the Bose® Connect app to help locate your lost earbuds.

**Note:** The Find My Buds setting must be enabled in the Bose Connect app before the earbuds are lost.

## Replacement parts and accessories

---

Replacement parts and accessories can be ordered through Bose customer service. Visit: [global.bose.com/Support/SSF](https://global.bose.com/Support/SSF)

## Limited warranty

---

Your headphones are covered by a limited warranty. Visit our website at [global.bose.com/warranty](https://global.bose.com/warranty) for details of the limited warranty.

To register your product, visit [global.bose.com/register](https://global.bose.com/register) for instructions. Failure to register will not affect your limited warranty rights.

## Common solutions

If you experience problems with your headphones or charging case:

- Check the state of the status indicators (see page 23).
- Charge the battery (see page 19).
- Increase the volume on your headphones, mobile device and music app.
- Try connecting another mobile device (see page 30).

If you could not resolve your issue, see the table below to identify symptoms and solutions to common problems. If you are unable to resolve your issue, contact Bose customer service.

Visit: [global.bose.com/Support/SSF](https://global.bose.com/Support/SSF)

Symptom	Solution
Headphones don't power on	<ul style="list-style-type: none"> <li>• Place the headphones in the charging case to initiate charging.</li> <li>• Make sure the headphones are not in standby mode. To wake the headphones, press the <i>Bluetooth</i> button on the left earbud and press any button on the right earbud.</li> </ul>
Headphones don't connect with mobile device	<ul style="list-style-type: none"> <li>• Make sure your mobile device supports <i>Bluetooth</i> technology.</li> <li>• On your mobile device:             <ul style="list-style-type: none"> <li>– Turn the <i>Bluetooth</i> feature off and then on.</li> <li>– Delete your Bose® SoundSport® Free wireless headphones from the <i>Bluetooth</i> list on your mobile device. Connect again.</li> </ul> </li> <li>• Move your mobile device closer to the headphones and away from any interference or obstructions.</li> <li>• Connect a different mobile device (see page 30).</li> <li>• Visit <a href="https://global.bose.com/Support/SSF">global.bose.com/Support/SSF</a> to see how-to videos.</li> <li>• Clear the headphone pairing list (see page 31) and connect again.</li> </ul>
Headphones don't charge	<ul style="list-style-type: none"> <li>• Make sure the headphones are properly placed in the charging case (see page 19).</li> <li>• Make sure the charging case battery is not depleted (see page 24).</li> <li>• Make sure there is no dirt or debris covering the charging conductors within the case or on the earbuds.</li> <li>• If your headphones have been exposed to high or low temperatures, let the headphones return to room temperature and then try charging again.</li> </ul>

## TROUBLESHOOTING

---

Symptom	Solution
Charging case doesn't charge	<ul style="list-style-type: none"> <li>• Check the case battery level by gently pressing the button on the front of the case (see page 22). If needed, charge the case with the supplied USB cable (see page 19).</li> <li>• Secure both ends of the USB cable.</li> <li>• If your charging case has been exposed to high or low temperatures, let the case return to room temperature and then try charging again.</li> </ul>
No sound	<ul style="list-style-type: none"> <li>• Press play on your mobile device to make sure the audio track is playing.</li> <li>• Place the headphones in the charging case to check the headphone charging status (see page 25). If needed, charge the headphones (see page 19).</li> <li>• Increase the volume on the headphones and mobile device.</li> <li>• Press the <i>Bluetooth</i> button to hear the connected mobile device. Make sure you are using the correct device.</li> <li>• Move your mobile device closer to the headphones (30 ft. or 9 m) and away from any interference or obstructions.</li> <li>• Use a different music source.</li> <li>• Connect a different mobile device (see page 30).</li> </ul>
No sound from one earbud	Place both earbuds in the charging case until they magnetically snap into place, and the charging indicators blink white. Then, remove earbuds.
Poor sound quality	<ul style="list-style-type: none"> <li>• Make sure that both headphones fit securely in your ear (see page 17).</li> <li>• Use a different music source.</li> <li>• Try connecting another mobile device (see page 30).</li> <li>• Move your mobile device closer to the headphones (30 ft. or 9 m) and away from any interference or obstructions.</li> <li>• Clear any debris or wax buildup from the earbuds and headphone nozzles.</li> <li>• Make sure your headphones are connected over the correct <i>Bluetooth</i> profile: Stereo A2DP. Check your device's <i>Bluetooth</i>/audio settings menu to make sure the correct profile is selected.</li> </ul>
StayHear®+ Sport tips falling off	Securely attach the tips to the earbuds (see page 18).
Find your lost earbuds	<p>Use the Bose® Connect app to help locate your lost earbuds.</p> <p><b>Note:</b> The Find My Buds setting must be enabled in the Bose Connect app before the earbuds are lost.</p>



## Læs og opbevar venligst alle sikkerheds- og brugsinstruktioner.

### Vigtige sikkerhedsinstruktioner

1. Brug kun tilslutningsudstyr/tilbehør, der er angivet af producenten.

### ADVARSLER/FORSIGTIGHEDSFORHOLDSREGLER

- Hold in-ear hovedtelefonerne væk fra små børn og kæledyr, så de ikke ved et uheld sluger hovedtelefonerne. In-ear hovedtelefonerne indeholder et lithium-ion batteri, der kan være farligt at sluge. Søg øjeblikkeligt læge, hvis hovedtelefonerne sluges. Når in-ear hovedtelefonerne ikke er i brug, skal de opbevares i opladningsetuiet med låget lukket og være utilgængelige for små børn og kæledyr.
- Brug IKKE in-ear hovedtelefonerne ved høj lydstyrke igennem længere tid.
  - Brug dine in-ear hovedtelefoner med en behagelig, moderat lydstyrke for at undgå høreskader.
  - Skru ned for lydstyrken på din enhed, før du placerer in-ear hovedtelefonerne i/på dine ører, skru derefter gradvist op, indtil du når et behageligt lydniveau.
- Vær forsigtig, og følg gældende love vedrørende brug af mobiltelefon og hovedtelefon, hvis du bruger in-ear hovedtelefoner til telefonopkald, mens du kører. Nogle retskredse pålægger specifikke begrænsninger, såsom konfiguration af enkelt ørestykke, ved brug af sådanne produkter under kørslen. Brug IKKE in-ear hovedtelefonerne til andre formål under kørsel.
- Fokuser på din sikkerhed og andres sikkerhed, hvis du bruger in-ear hovedtelefonerne, mens der udføres ting i nærheden, som kræver din opmærksomhed, f.eks. når du kører på cykel eller går i eller i nærheden af trafikken, en byggeplads eller jernbanen, og følg gældende love vedrørende brug af hovedtelefoner osv. Fjern in-ear hovedtelefonerne, eller juster lydstyrken for at sikre, at du kan høre omgivende lyde, herunder alarmer og advarselssignaler.
- Tillad IKKE, at små børn bruger in-ear hovedtelefonerne.
- Nedsænk eller udsæt IKKE in-ear hovedtelefonerne for vand igennem en længere periode, og brug ikke hovedtelefonerne, når du deltager i vandsport, f.eks. svømning, vandski, surfing osv.
- Når du bruger dette produkt, er der altid nogle almindelige forholdsregler, der skal følges, inklusive:
  - Læs alle instruktioner, før du bruger opladningsetuiet.
  - For at undgå skader er tæt overvågning nødvendig, hvis opladningsetuiet bruges i nærheden af børn.
  - Udsæt ikke opladningsetuiet for vand, regn, væsker eller sne.
  - Anvendelse af en strømforsyning eller oplader, der ikke anbefales eller sælges af en producent af strømforsyninger, kan medføre risiko for brand eller personskade.
  - Brug ikke opladningsetuiet, så etuiet overstiger sin udgangseffekt.
  - Undgå at bruge et opladningsetui, der er ødelagt eller ændret. Beskadigede eller ændrede batterier kan udvise uforudsigelig adfærd, der resulterer i brand, eksplosion eller risiko for personskade.
  - Skil ikke opladningsetuiet ad. Forkert samling kan medføre risiko for brand eller personskade.
  - Du må ikke åbne, knuse eller udsætte et opladningsetui for brand eller overdreven temperatur. Udsættelse for brand eller temperatur over 100°C kan forårsage eksplosion.
  - Service er udført af en autoriseret reparatør, som kun bruger originale reservedele.



# VIGTIGE SIKKERHEDSINSTRUKTIONER



Indeholder små dele, som kan udgøre en kvælningfare. Egner sig ikke til børn under 3 år.



Dette produkt indeholder magnetisk materiale. Kontakt din læge for at finde ud af, om dette kan påvirke din implanterbare medicinske enheds funktion.

- Foretag IKKE nogen uautoriserede ændringer af produktet.
- Må kun bruges med en godkendt strømforsyning, der overholder de lokale love og regler (f.eks. UL, CSA, VDE, CCC).
- Udsæt ikke produkter, der indeholder batterier, for voldsom varme (f.eks. ved opbevaring i direkte sollys, brand eller lignende).
- Tør af sved fra hovedtelefonerne og opladeren før opladning.
- IPX4 er ikke en permanent tilstand, og vandtætheden kan blive reduceret på grund af normalt slid.

**BEMÆRK:** Dette udstyr er testet og det er blevet konstateret, at det overholder grænseværdierne for en digital enhed i Klasse B i henhold til afsnit 15 i FCC-reglerne. Disse grænser er udviklet til at yde rimelig beskyttelse mod skadelig interferens i en privat installation. Dette udstyr genererer, bruger og kan udstråle højfrekvente energier, og kan – hvis det ikke installeres og bruges i overensstemmelse med instruktionerne – forårsage skadelig interferens i forbindelse med radiokommunikation. Dette garanterer dog ikke, at der ikke kan forekomme interferens i en bestemt installation. Hvis dette udstyr forårsager skadelig interferens i forbindelse med radio- og tv-mottagelsen, hvilket kan kontrolleres ved at slukke og tænde for udstyret, opfordres brugere til at forsøge at eliminere interferensen ved hjælp af en eller flere af følgende fremgangsmåder:

- Ret modtageantennen i en anden retning, eller flyt antennen.
- Skab større afstand mellem udstyret og modtageren.
- Tilslut udstyret til en stikkontakt på et andet kredsløb end det, som modtageren er tilsluttet.
- Kontakt forhandleren eller en radio/tv-tekniker for at få hjælp.

Ændringer eller modifikationer, der ikke udtrykkeligt er godkendt af Bose Corporation, kan ophæve brugerens ret til at betjene dette udstyr.

Denne enhed overholder del 15 i FCC-reglerne og Industry Canadas licensfritagede RSS-standard(er). Driften er underlagt følgende to betingelser: (1) Denne enhed må ikke forårsage skadelig interferens, og (2) denne enhed skal acceptere enhver modtaget interferens, herunder interferens, der kan forårsage uønsket drift.

Denne enhed overholder FCC's og Industry Canadas strålingseksponeringsgrænser for befolkningen i almindelighed. Den må ikke placeres sammen med eller anvendes sammen med nogen andre antenner eller sendere.

FCC ID: A94BL1R / FCC ID: A94BL1L / IC: 3232A-BL1R / IC: 3232A-BL1L

Model: BL1R, BL1L

## CAN ICES-3 (B) /NMB-3 (B)

### Management Regulation for Low-power Radio-frequency Devices

#### Artikel XII

I henhold til "Management Regulation for Low-power Radio-frequency Devices" må ingen virksomhed, organisation eller bruger uden tilladelse fra NCC ændre frekvensen, øge transmissionseffekten eller ændre de oprindelige egenskaber eller ydeevnen for godkendte laveffektradiofrekvensenheder.

#### Artikel XIV

Enheder med laveffektradiofrekvensenheder må ikke påvirke flysikkerheden og forstyrre juridisk kommunikation. Hvis det er tilfældet, skal brugeren indstille driften øjeblikkeligt, indtil der ikke længere er interferens. Den omtalte lovlige kommunikation vil sige radiokommunikation, der anvendes i overensstemmelse med telekommunikationsloven.

Laveffektradiofrekvensenhederne skal kunne modtage forstyrrelser fra lovlig kommunikation eller enheder, der udsender ISM-radiobølger.

## OPLYSNINGER OM REGLER

**CE** Bose Corporation erklærer hermed, at dette produkt stemmer overens med de væsentlige krav og andre relevante bestemmelser i direktiv 2014/53/EU og alle andre krav i EU-direktiver. Hele deklarationen til overensstemmelse findes på: [www.Bose.com/compliance](http://www.Bose.com/compliance)

### Europa:

#### Frekvensbåndets driftsområde er 2400 til 2483,5 MHz:

- *Bluetooth*: Maksimal sendeeffekt mindre end 20 dBm EIRP.
- *Bluetooth Low Energy*: Maksimal spektral effekttæthed mindre end 10 dBm/MHz EIRP.

**UNDLAD** forsøg på at fjerne det genopladelige litium-ion batteri fra dette produkt. Kontakt din lokale Bose-forhandler eller en anden kvalificeret tekniker vedrørende fjernelse.



**Bortskaf brugte batterier i henhold til lokale bestemmelser.** Batterier må ikke brændes.



Dette symbol betyder, at produktet ikke må smides ud som husholdningsaffald og bør indleveres til en passende indsamlingsordning med henblik på genanvendelse. Korrekt bortskaffelse og genanvendelse bidrager til at beskytte naturressourcer, menneskets sundhed og miljøet. Hvis du ønsker flere oplysninger om bortskaffelse og genanvendelse af dette produkt, kan du kontakte din kommune, dit renovationselskab eller den butik, hvor du har købt dette produkt.

### Li-ion



Fjernelse af det genopladelige litium-ion-batteri i dette produkt skal udføres af en kvalificeret person. Kontakt din lokale Bose-forhandler, eller se <http://products.Bose.com/static/compliance/index.html> for at få flere oplysninger.



### Tablet med begrænsninger for farlige stoffer (Kina)

Navne på og indhold af giftige eller farlige stoffer eller elementer						
Giftige eller farlige stoffer og elementer						
Delens navn	Bly (Pb)	Kviksølv (Hg)	Cadmium (Cd)	Hexavalent (CR(VI))	Polybromeret biphenyl (PBB)	Polybromeret diphenylether (PBDE)
PCB'er	X	0	0	0	0	0
Metaldele	X	0	0	0	0	0
Plastikdele	0	0	0	0	0	0
Højtalere	X	0	0	0	0	0
Kabler	X	0	0	0	0	0

Denne tabel er oprettet i henhold til bestemmelserne i SJ/T 11364.

O: Angiver, at dette giftige eller skadelige stof, som findes i alle de homogene materialer for denne del, er under grænsekravet i GB/T 26572.

X: Angiver, at dette giftige eller skadelige stof, som findes i mindst ét af de homogene materialer, der anvendes til denne del, er over grænsekravet i GB/T 26572.



**Tablet med begrænsninger for farlige stoffer (Taiwan)**

Navn på udstyr: Bose® SoundSport® Free, typebetegnelse: 423729						
Begrænsede stoffer og deres kemiske symboler						
Enhed	Bly (Pb)	Kviksølv (Hg)	Cadmium (Cd)	Hexavalent krom (Cr+6)	Polybromerede biphenyl (PBB)	Polybromeret diphenylether (PBDE)
PCB'er	-	o	o	o	o	o
Metaldele	-	o	o	o	o	o
Plastikdele	o	o	o	o	o	o
Højtalere	-	o	o	o	o	o
Kabler	-	o	o	o	o	o
<b>Bemærkning 1:</b> "o" angiver, at indholdet af det begrænsede stofs procentindhold ikke overstiger procentdelen af referenceværdien for tilstedeværelsen.						
<b>Bemærkning 2:</b> "-" angiver, at den begrænsede stof svarer til undtagelsen.						

**Fremstillingsdato:** De otte cifre i serienummeret angiver fremstillingsåret: "8" er 2008 eller 2018.

**Importør i Kina:** Bose Electronics (Shanghai) Company Limited, Part C, Plan 9, No. 353 North Ruying Road, Kina (Shanghai) Pilot Free Trade Zone

**Importør i EU:** Bose Products B.V., Gorslaan 60, 1441 RG Purmerend, Holland

**Importør i Taiwan:** Bose Taiwan Branch, 9F-A1, No.10, Section 3, Minsheng East Road, Taipei City 104, Taiwan  
Telefonnummer: +886-2-2514 7676

**Importør i Mexico:** Bose de México, S. de R.L. de C.V., Paseo de las Palmas 405-204, Lomas de Chapultepec, 11000 México, D.F. Telefonnummer: +5255 (5202) 3545

*Bluetooth*®-ordmærket og -logoerne er registrerede varemærker, der ejes af Bluetooth SIG, Inc., og enhver brug af sådanne mærker fra Bose Corporations side finder sted under licens.

Apple, Apple-logoet, iPad, iPhone og iPod er varemærker, der tilhører Apple Inc., og er registreret i USA og andre lande. Varemærket "iPhone" bruges i Japan med en licens fra Aiphone K.K. App Store er et servicemærke, der tilhører Apple Inc.

Anvendelse af mærket Made for Apple betyder, at et tilbehør er designet til at tilsluttes specifikt til de(t) Apple-produkt(er), som identificeres i mærket, og at det er certificeret af udvikleren til at leve op til Apples ydelsesstandarder. Apple er ikke ansvarlig for denne enheds virkemåde eller for dens efterlevelse af sikkerhedsstandarder og lovmæssige standarder. Bemærk venligst, at brugen af dette tilbehør sammen med et Apple-produkt kan påvirke den trådløse ydelse.

Android, Google Play og Google Play-logoet er varemærker, der tilhører Google LLC.

Bose Corporations hovedkvarter: 1-877-230-5639

©2018 Bose Corporation. Gengivelse, ændring, distribution eller anden brug af denne dokumentation eller dele heraf er forbudt uden forudgående skriftlig tilladelse.

# INDHOLD

---

## **App'en Bose® Connect**

Hvad kan jeg foretage mig med Bose Connect-app'en? .....	8
--	---

## **Hvad indeholder æsken?**

Indhold .....	9
---------------	---

## **Sved- og vejrbestandige**

Hovedtelefoner .....	10
----------------------	----

## **Hovedtelefonknapper**

Hovedtelefoner .....	11
Opladningsetui.....	11
Åbn opladningsetui.....	12
Der er tændt for strømmen.....	13
Standbytimer .....	13
Sluk .....	14
Hovedtelefonfunktioner.....	15
Medieafspilning og lydstyrkefunktioner.....	15
Opkaldsfunktioner .....	16

## **Sikker pasform**

Vælg de korrekte StayHear®+ Sport-ørepropper .....	17
Tilpas in-ear hovedtelefon til dit øre.....	17
Skift StayHear®+ Sport-ørepropper .....	18

## **Opladning af batteri**

Oplad hovedtelefonerne .....	19
Opladningstid.....	20
Kontrollér hovedtelefonernes batteriniveau.....	20
Oplad etuiet .....	21
Opladningstid.....	21
Tjek etuiets batteriniveau .....	22

## Statusindikatorer

<i>Bluetooth</i> <sup>®</sup> -indikatorer.....	23
Opladningsetuiets batteriindikatorer .....	24
Opladningsindikatorer for hovedtelefoner.....	25

## Talemeddelelser

Sprog, der er forudinstalleret .....	26
Søg efter yderligere sprog .....	26
Skift sproget .....	26

## **Bluetooth**-forbindelser

Tilslut din mobile enhed ved hjælp af Bose <sup>®</sup> Connect-app'en (anbefales).....	27
Tilslut ved hjælp af <i>Bluetooth</i> -menuen på din mobile enhed.....	28
Frakobling af en mobil enhed .....	29
Genopret forbindelse til en mobil enhed.....	29

## Flere **Bluetooth**-forbindelser

Tilslut en ekstra mobil enhed.....	30
Identificer tilsluttede mobile enheder.....	31
Gentilslutning af en mobil enhed, der er gemt på hovedtelefonens parringsliste.....	31
Ryd hovedtelefonernes parringsliste.....	31

## Pleje og vedligeholdelse

Rengør hovedtelefoner og opladningsetui .....	32
Find dine forsvundne in-ear hovedtelefoner.....	32
Reservedele og tilbehør .....	32
Begrænset garanti.....	32

## Fejlfinding

Almindelige løsninger.....	33
----------------------------	----

Download Bose Connect-app'en for at holde din software opdateret, tilpasse indstillinger til dine hovedtelefoner, gøre det nemt at styre *Bluetooth*-forbindelser og få adgang til nye funktioner.

## Hvad kan jeg foretage mig med Bose Connect-app'en?

---

- Aktivér funktionen Find mine in-ear hovedtelefoner
- Tilpas oplevelsen med dine hovedtelefoner:
  - Navngiv dine hovedtelefoner
  - Vælg et sprog til talemeddelelser, eller deaktivér talemeddelelser
  - Juster standbytimeren
- Find svar på ofte stillede spørgsmål
- Hold hovedtelefonerne opdateret med den nyeste software



## Indhold

Bekræft, at følgende dele er i æsken:

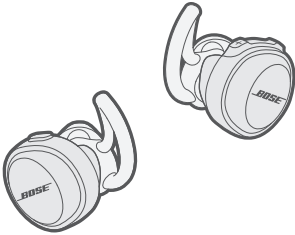

Trådløse Bose® SoundSport® Free-hovedtelefoner

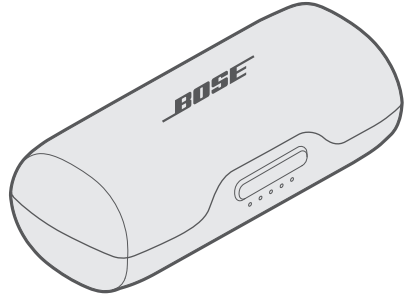

Bærbart opladningsetui

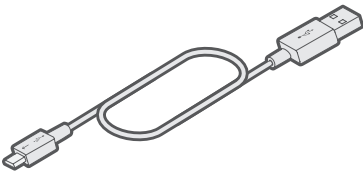

USB-kabel

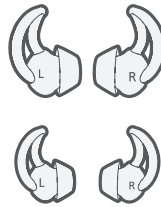

StayHear®+ Sport-ørepropper:  
Stor (sort) og lille (hvid)

**Bemærk:** Mellemstore (grå) ørepropper er monteret på in-ear hovedtelefonerne.

**Bemærk:** Brug ikke en del af produktet, hvis det er beskadiget. Kontakt din autoriserede Bose-forhandler eller Boses kundeservice. Gå til [global.Bose.com/Support/SSF](http://global.Bose.com/Support/SSF)

## Hovedtelefoner

---

Disse hovedtelefoner er IPX4-klassificeret. Det betyder, at de er sved- og vejrbestandige. De er ikke beregnet til at nedsænkes i vand.

**FORSIGTIG:** Undgå at svømme eller tage brusebad med hovedtelefonerne. Nedsænk IKKE hovedtelefonerne i vand.



### Bemærkninger:

- For at forhindre rust skal opladningsbenene på in-ear hovedtelefonerne regelmæssigt rengøres med en tør, blød vatpind eller lignende.
- IPX4 er ikke en permanent tilstand, og vandtætheden kan blive reduceret på grund af normalt slid.



## Hovedtelefoner

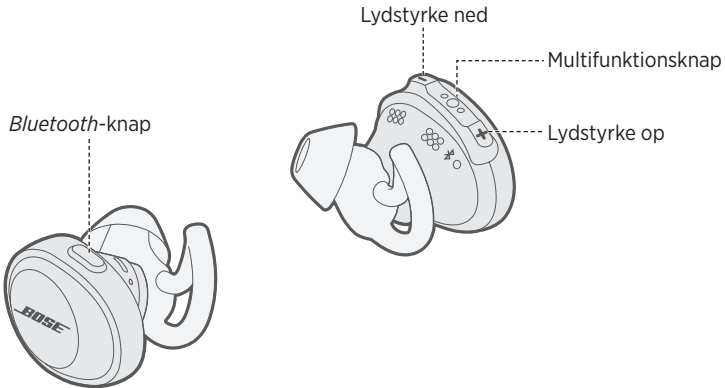

## Opladningsetui

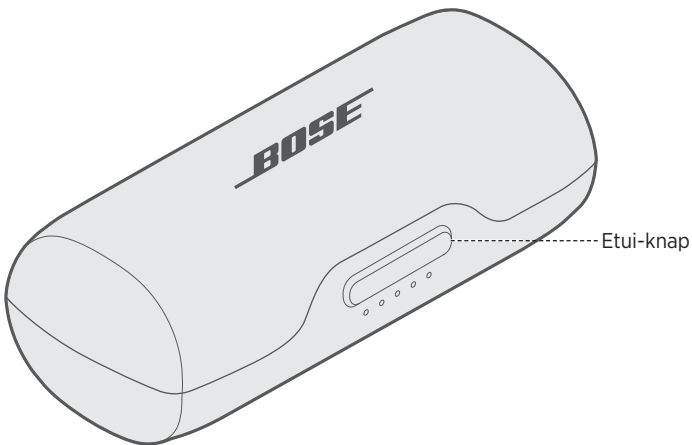

### Åbn opladningsetui

---

Tryk omhyggeligt på knappen foran på etuiet.

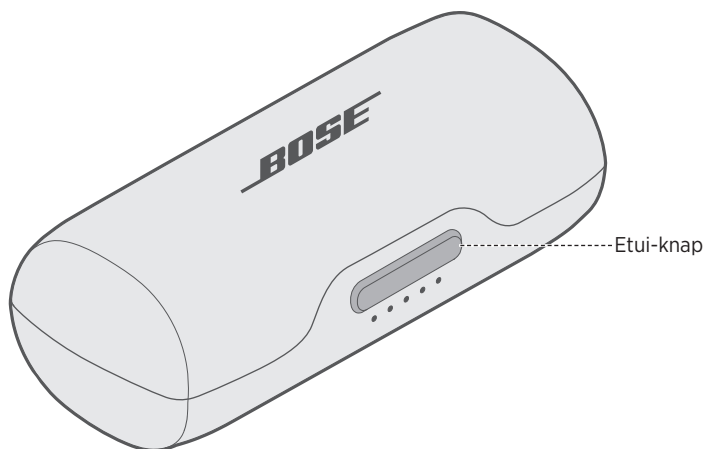

**Bemærk:** Når du trykker på etui-knappen, lyser de forreste indikatorer i henhold til det aktuelle batteriniveau (se "Opladningsetuiets batteriindikatorer" på side 24).

## Der er tændt for strømmen

Fjern hovedtelefonerne fra opladningsetuiet for at tænde for dem.

En talemæssig fra højre in-ear hovedtelefon orienterer om batteriniveauret, og *Bluetooth*-indikatoren på hver in-ear hovedtelefon blinker blåt.

**Bemærk:** Hvis du vil høre talemæssighederne, skal du have hovedtelefonerne på.

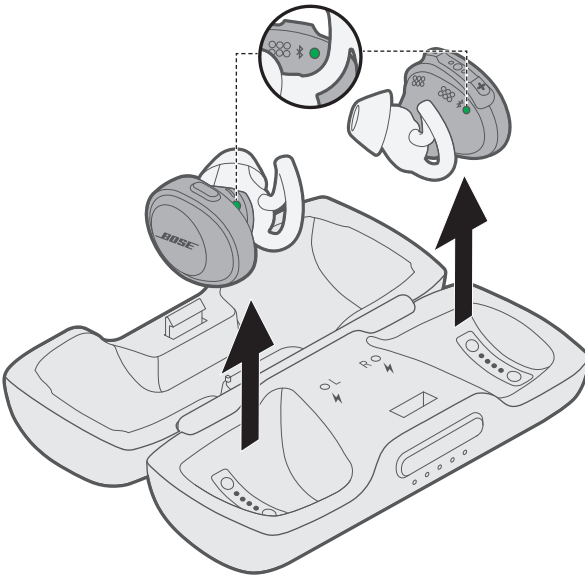

## Standbytimer

Standbytimeren sparer på batteriet, når hovedtelefonerne er ude af opladningsetuiet og ikke bliver brugt. Hovedtelefonerne skifter til standby, når lyden er stoppet, og der ikke er trykket på nogen knapper i 20 minutter.

For at aktivere hovedtelefonerne skal du trykke på *Bluetooth*-knappen på den venstre in-ear hovedtelefon og trykke på en hvilken som helst knap på den højre in-ear hovedtelefon.

**Bemærk:** Hvis du vil deaktivere timeren eller ændre det antal minutter, der skal gå, før hovedtelefonerne skifter til standby, skal du bruge Bose® Connect-appen.

### Sluk

---

Placer hovedtelefonerne i opladningsetuiet for at slukke for dem.

Se "Oplad hovedtelefonerne" på side 19 for at få flere oplysninger om, hvordan du opbevarer in-ear hovedtelefoner.

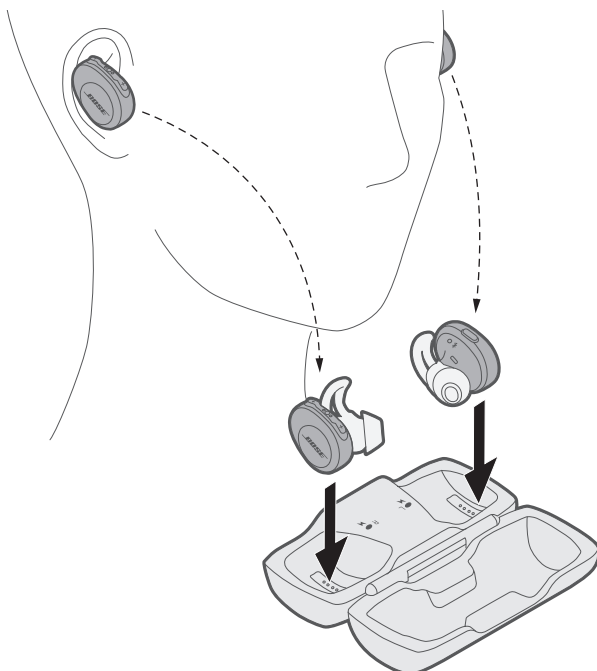

Når en in-ear hovedtelefon opbevares, lyser den tilhørende opladningsindikator i henhold til opladningsstatus (se "Opladningsindikatorer for hovedtelefoner" på side 25).

## Hovedtelefonfunktioner

Hovedtelefonernes knapper findes øverst på den højre in-ear hovedtelefon.

### Medieafspilning og lydstyrkefunktioner

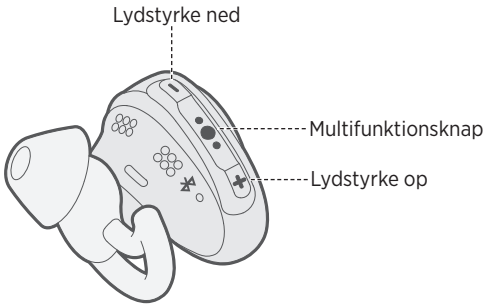

Funktion	Gør følgende
Afspil/pause	Tryk på ● ● ●.
Gå frem	Tryk to gange på ● ● ●.
Gå tilbage	Tryk tre gange på ● ● ●.
Lydstyrke op	Tryk på +.
Lydstyrke ned	Tryk på -.

## Opkaldsfunktioner

Den højre in-ear hovedtelefon bruges som en enkelt hovedtelefon til telefonopkald. Så kan du besvare opkald samtidig med at du kan høre omgivende lyde.

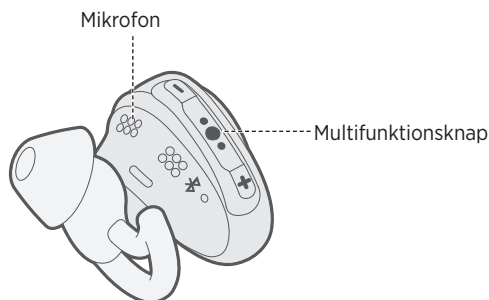

Funktion	Gør følgende
Besvar et opkald	Tryk på ●●●.
Afslut et opkald	Tryk på ●●●.
Afvis et indgående opkald	Tryk på ●●●, og hold den nede i ét sekund.
Besvar et andet indgående opkald, og parker det aktuelle opkald	Tryk én gang på ●●●, mens du er i gang med et opkald.
Afvis et nyt opkald, og bliv i det aktuelle opkald	Tryk på ●●●, og hold den nede i ét sekund, mens du er i gang med et opkald.
Skift mellem to opkald	Tryk to gange på ●●●, mens du har to aktive opkald.
Opret en konference	Tryk på ●●●, og hold den nede i ét sekund, mens du har to aktive opkald.
Aktiver stemmekontrol	Tryk på ●●●, og hold den nede i ét sekund, mens du ikke er i gang med et opkald. Se brugervejledningen til din mobile enhed for at få oplysninger om kompatibilitet og brug af denne funktion.
Slå lyden til/fra for et opkald	Under et opkald skal du trykke på + og - samtidigt.

## Vælg de korrekte StayHear®+ Sport- ørepropper

For at få den bedste lydoplevelse er det vigtigt at vælge den korrekte størrelse på StayHear+ Sport-øreproppen. Vælg den størrelse, der giver dig den bedste komfort og pasform i hvert øre. For at finde den bedste pasform skal du muligvis prøve alle tre størrelser. Du har muligvis brug for en forskellig størrelse til hvert øre.

**Bemærk:** Du kan teste pasformen ved at prøve at tale. Din stemme skal lyde dæmpet i begge ører; ellers skal du vælge en anden størrelse øreprop.

Hver StayHear+ Sport-øreprop og in-ear hovedtelefon er markeret med et **L** eller et **R**. Sørg for at sætte den venstre øreprop på den venstre hovedtelefon og den højre øreprop på den højre hovedtelefon.

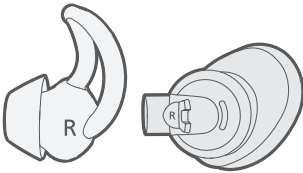

## Tilpas in-ear hovedtelefon til dit øre

Med StayHear+ Sport-øreproppen hviler in-ear hovedtelefonen behageligt og sikkert i dit øre. Øreproppens kant passer ind under øreryggen.

1. Isæt in-ear hovedtelefonen, så StayHear+ Sport-øreproppen hviler i ørekanalens åbning.
2. Vip hovedtelefonen tilbage, og placer øreproppens kant under øreryggen, indtil den sidder fast.

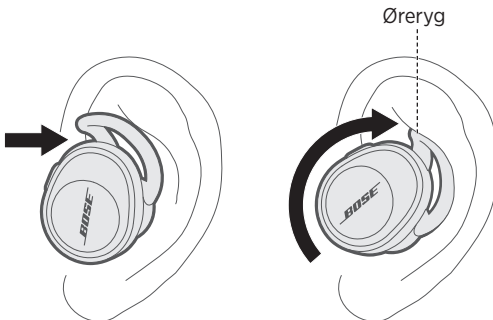

## Skift StayHear<sup>®</sup>+ Sport-ørepropper

1. Hold om in-ear hovedtelefonen, klem forsigtigt den påsatte StayHear+ Sport-øreprop, og træk den væk fra in-ear hovedtelefonen.

**FORSIGTIG:** For at forhindre slitage skal du klemme sammen om StayHear+ Sport-øreproppen i bunden. Træk ikke i øreproppens kant.

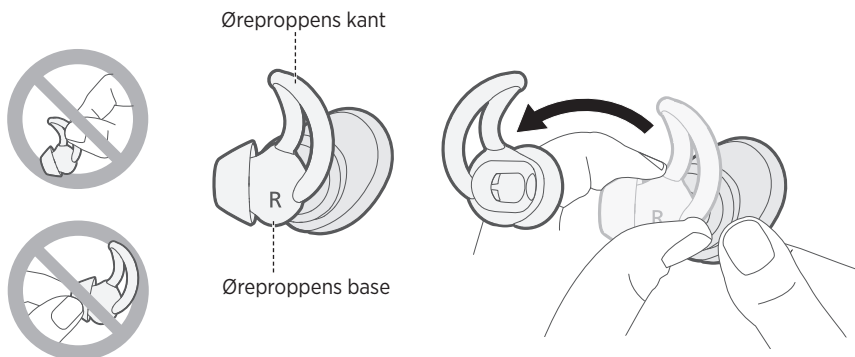

2. Juster åbningen på den nye StayHear + Sport-øreprop med in-ear hovedtelefonens mundstykke, og drej spidsen på mundstykket, og tryk derefter på bunden af øreproppen, indtil den klikker på plads.

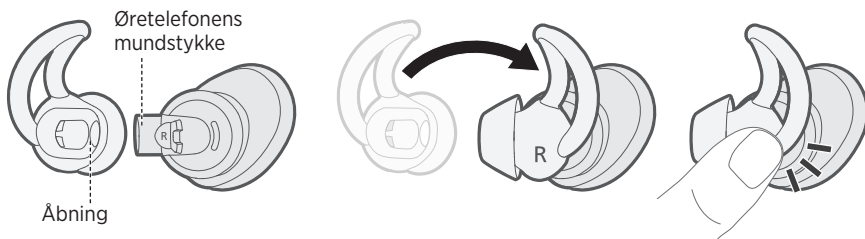



## Oplad hovedtelefonerne

Hovedtelefonerne oplades, mens de er i etuiet.

1. Juster opladningsbenene på den venstre in-ear hovedtelefon, så de passer til opladningsbenene på venstre side af etuiet.

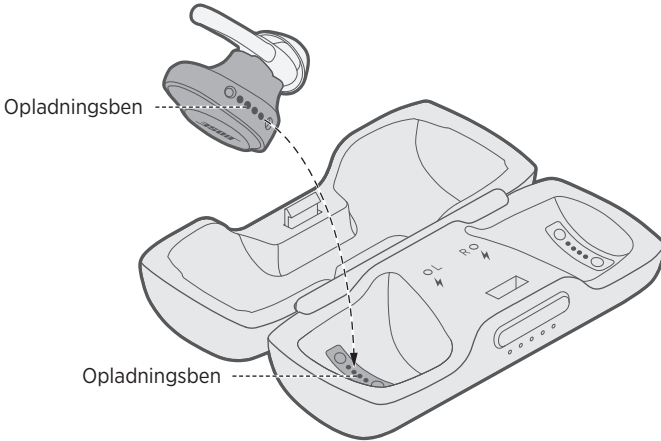

2. Placer in-ear hovedtelefonen i etuiet, indtil det klikker på plads magnetisk, og den venstre opladningsindikator blinker hvidt.

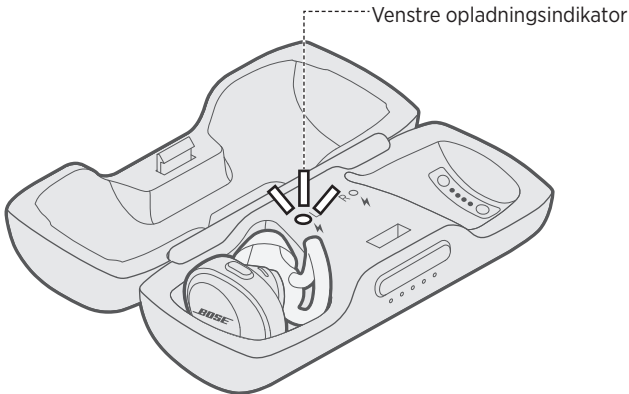

3. Gentag trin 1 – 2 for at oplade den højre in-ear hovedtelefon.

### Opladningstid

Bemærk, at en fuld opladning af hovedtelefonerne tager op til to timer.

**Bemærk:** En fuld opladning gør det muligt at have hovedtelefonerne tændt i op til fem timer.

### Kontrollér hovedtelefonernes batteriniveau

#### Under brug af hovedtelefonerne

- Hver gang du fjerner hovedtelefoner fra opladningsetuiet, fortæller en talemæssig meddelelse fra den højre in-ear hovedtelefon dig om batteriniveauet.

**Bemærk:** Når du bruger hovedtelefonerne, fortæller en talemæssig meddelelse dig, om batteriet har brug for opladning.

- Se nederste højre hjørne af startskærbilledet i app'en Bose® Connect.
- Hvis du er forbundet til en Apple-enhed, viser enheden hovedtelefonernes batteriopladningsniveau tæt på det øverste højre hjørne på skærmen og i meddelelsesområdet.

#### Under opladning af hovedtelefonerne

Når en in-ear hovedtelefon opbevares, lyser den tilhørende opladningsindikator i henhold til opladningsstatus (se "Opladningsindikatorer for hovedtelefoner" på side 25).

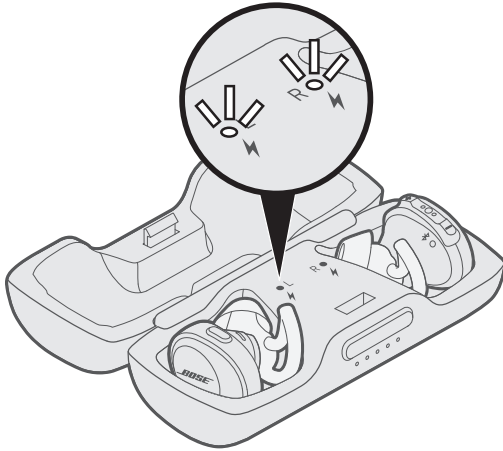

## Oplad etuiet

Det bærbare etui opbevarer og oplader hovedtelefonerne, når de ikke er i brug.

**FORSIGTIG:** Må kun bruges med en godkendt strømforsyning, der overholder de lokale love og regler (f.eks. UL, CSA, VDE, CCC).

1. Tilslut USB-kablets lille ende til USB-stikket.

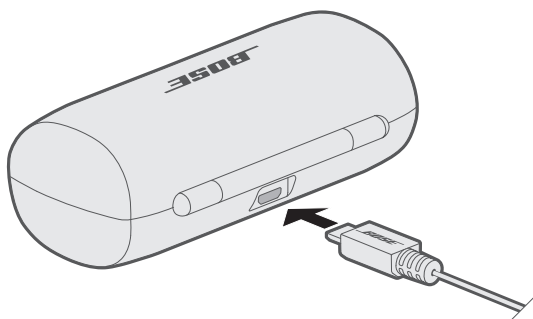

2. Tilslut den anden ende til USB-vægoopladeren (medfølger ikke) eller den computer, der er tændt.

**Bemærk:** Inden opladning skal du sørge for, at hovedtelefonerne er i rumtemperatur mellem 5° C og 40° C.

## Opladningstid

Bemærk, at en fuld opladning af etuiet tager op til to timer. Når hovedtelefonerne er i etuiet, varierer opladningstiden.

**Bemærk:** Når etuiet er fuldt opladet, kan du oplade hovedtelefonerne op til to gange.

### Tjek etuiets batteriniveau

Tryk på knappen foran på etuiet. Indikatorer for batteriniveauet lyser i tre sekunder.

Indikatorerne lyser i henhold til batteriniveauet på følgende måde:

- Hvis alle fem indikatorer lyser, er batteriet fuldt opladet.
- Hvis kun en indikator lyser, er batteriet næsten fladt. Oplad batteriet (se side 19).

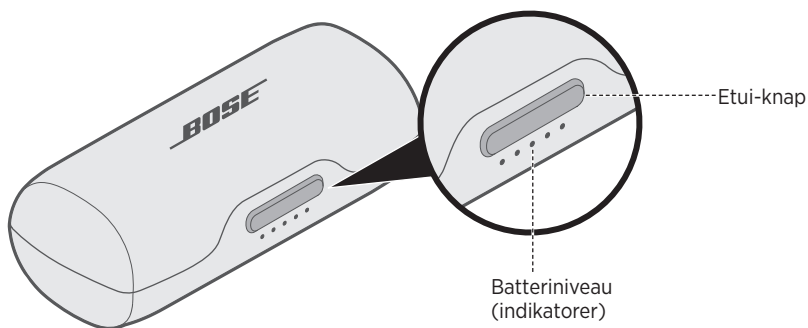

## Bluetooth-indikatorer

Viser forbindelsesstatus for en mobil enhed. Hver in-ear hovedtelefon har en *Bluetooth*-indikator, der findes på den indvendige side.

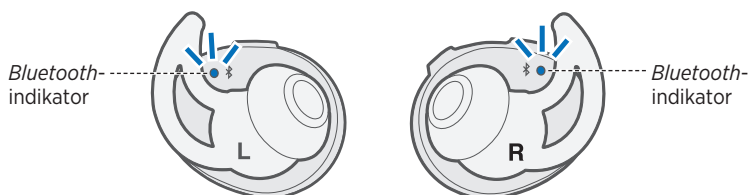

Indikatoraktivitet	Systemtilstand
Blinker blå	Klar til tilslutning
Blinker hvidt	Opretter forbindelse
Lyser hvidt	Tilsluttet <b>Bemærk:</b> Efter tilslutning slukkes <i>Bluetooth</i> -indikatorerne efter 10 sekunder.
Lyser rødt konstant eller blinker rødt	Fejl. Kontakt Bose kundeservice

## Opladningsetuiets batteriindikatorer

Viser batteriopladningsniveau for opladningsetuiet. Fem batteriindikatorer findes foran på opladningsetuiet.

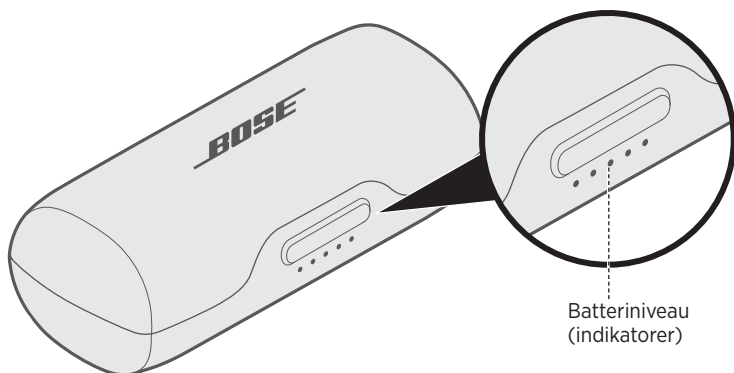

Indikatoraktivitet	Opladningsprocent
● ○ ○ ○ ○	0% - 20%
● ● ○ ○ ○	20% - 40%
● ● ● ○ ○	40% - 60%
● ● ● ● ○	60% - 80%
● ● ● ● ●	80% - 100%
⚡ ○ ⚡ ○ ⚡ ○	Opladningsfejl. Kontakt Bose kundeservice
○ ⚡ ○ ⚡ ○	Batterifejl. Kontakt Bose kundeservice

**Bemærk:** Under opladning blinker den senest tændte batteriindikator hvidt. Alle batteriindikatorer lyser hvidt, når opladningsetuiet er fuldt opladet.

## Opladningsindikatorer for hovedtelefoner

Viser opladningsstatus for hver in-ear hovedtelefon. Hver in-ear hovedtelefon har en opladningsindikator placeret foran på opladningsetuiet og indvendigt i etuiet.

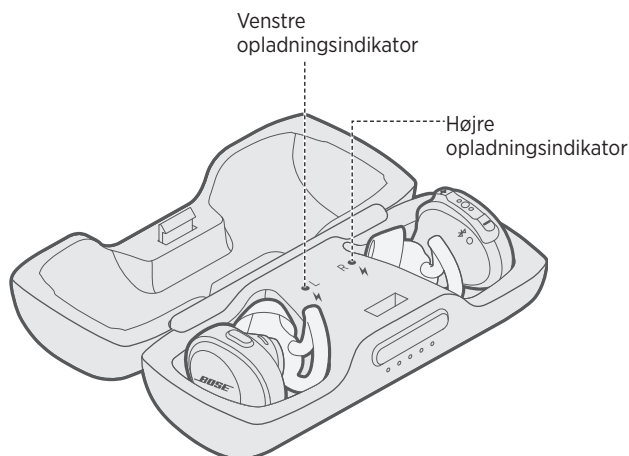

Indikatoraktivitet	Systemtilstand
Blinker langsomt hvidt	Opladning
Lyser hvidt	Fuldt opladet <b>Bemærk:</b> Når hovedtelefonerne er fuldt opladet, lyser opladningsindikatorerne i et par sekunder og slukkes derefter.
Blinker hurtigt hvidt	Fejl. Kontakt Bose kundeservice

## TALEMEDDELELSER

---

Talemeddelelser fra højre in-ear hovedtelefon guider dig igennem *Bluetooth*-forbindelsesprocessen, angiver batteriniveauet og identificerer tilsluttede enheder. Du kan tilpasse talemeddelelser ved hjælp af knapperne på den højre in-ear hovedtelefon.

**Tip:** Du kan også håndtere talemeddelelser ved hjælp af Bose® Connect-app'en.

## Sprog, der er forudinstalleret

---

Følgende sprog er forudinstalleret på dine hovedtelefoner:

- Engelsk
- Tysk
- Koreansk
- Svensk
- Spansk
- Mandarin
- Italiensk
- Hollandsk
- Fransk
- Japansk
- Portugisisk

## Søg efter yderligere sprog

Yderligere sprog kan være tilgængelige. Download Bose Updater for at søge efter sprogopdateringer.

Gå til: [btu.Bose.com](http://btu.Bose.com)

## Skift sproget

---

Når hovedtelefonerne tændes for første gang, høres talemeddelelserne på engelsk. Sådan vælges et andet sprog:

1. Tryk og hold nede på **+** og **-** samtidigt, indtil du hører talemeddelelsen for den første sprogindstilling.
2. Tryk på **+** eller **-** for at gå igennem listen med sprog.
3. Når du hører dit sprog, skal du trykke på **●●●** og holde den nede for at vælge sproget.



Med den trådløse *Bluetooth*-teknologi kan du streame musik fra mobile enheder, f.eks. smartphones, tablets og bærbare computere. Inden du kan streame musik fra en enhed, skal du tilslutte enheden til dine hovedtelefoner.

### Tilslut din mobile enhed ved hjælp af Bose® Connect-app'en (anbefales)

---

1. Tænd hovedtelefonerne (se side 13).
2. Download Bose Connect-app'en, og følg instruktionerne på skærmen.

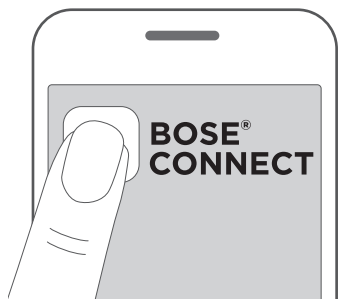

Efter tilslutning høres talemeldingen "Tilsluttet til <enhedens navn>" fra den højre in-ear hovedtelefon, og *Bluetooth*-indikatoren på hver in-ear hovedtelefon lyser hvidt.

**Bemærk:** Hvis du vil høre talemeldelsen, skal du have hovedtelefonerne på.

# Tilslut ved hjælp af *Bluetooth*-menuen på din mobile enhed

---

1. Fjern hovedtelefonerne fra opladningsetuiet.

Fra højre in-ear hovedtelefon høres talemmeddelelsen "Batteriniveauprocent. Klar til tilslutning", og *Bluetooth*-indikatoren på hver in-ear hovedtelefon blinker blåt.

**Bemærk:** Hvis du vil høre talemmeddelelsen, skal du have hovedtelefonerne på.

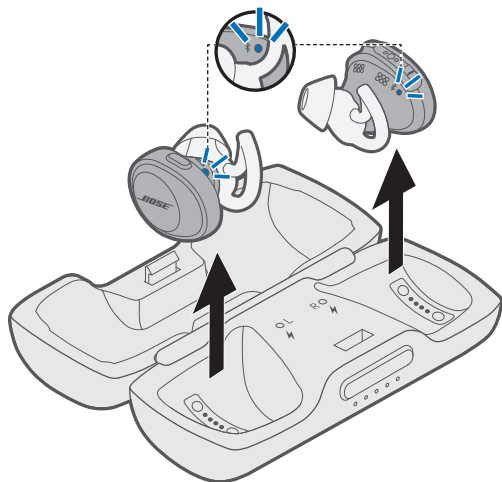

2. På din mobile enhed skal du aktivere funktionen *Bluetooth*.

**Tip:** *Bluetooth*-funktionen findes normalt i menuen Indstillinger.

3. Vælg dine Bose-hovedtelefoner på enhedslisten.



Efter tilslutning høres talemmeddelelsen “Tilsluttet til <enhedens navn>” fra den højre in-ear hovedtelefon, og *Bluetooth*-indikatoren på hver in-ear hovedtelefon lyser hvidt.

## Frakobling af en mobil enhed

---

Deaktiver *Bluetooth*-funktionen på din mobile enhed.

**Tip:** Du kan også frakoble din mobile enhed ved hjælp af app'en Bose® Connect.

## Genopret forbindelse til en mobil enhed

---

Når du fjerner hovedtelefonerne fra opladningsetuiet, prøver de at genoprette forbindelsen til den senest tilsluttede mobile enhed.

**Bemærk:** Den mobile enhed skal være tændt og inden for rækkevidde (9 meter).

### Tilslut en ekstra mobil enhed

---

Du kan gemme op til syv tilsluttede enheder på hovedtelefonernes parringsliste.

**Bemærk:** Du kan kun tilslutte og afspille lyd fra én enhed ad gangen.

1. På venstre in-ear hovedtelefon skal du trykke på *Bluetooth*-knappen og holde den nede, indtil *Bluetooth*-indikatoren på hver in-ear hovedtelefon blinker blåt, eller indtil du hører "Klar til tilslutning."

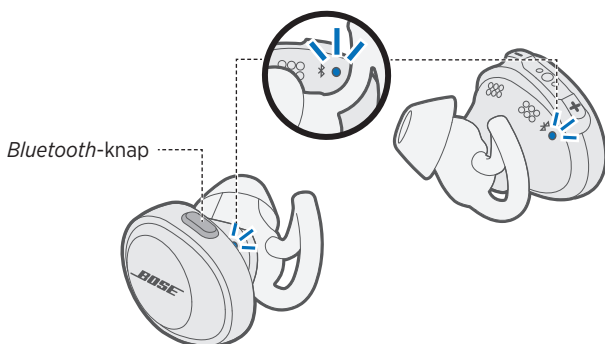

2. På din mobile enhed skal du aktivere funktionen *Bluetooth*.

**Tip:** *Bluetooth*-funktionen findes normalt i menuen Indstillinger.

3. Vælg dine Bose-hovedtelefoner på enhedslisten.

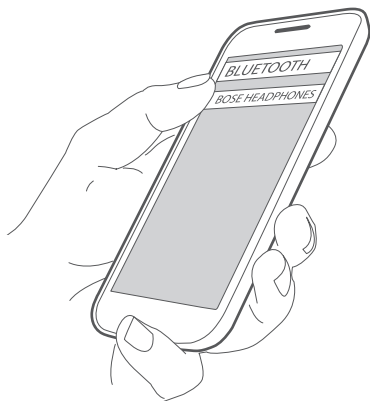

Efter tilslutning høres talemeldelsen "Tilsluttet til <enhedens navn>" fra den højre in-ear hovedtelefon, og *Bluetooth*-indikatoren på hver in-ear hovedtelefon lyser hvidt.

## Identificer tilsluttede mobile enheder

---

Tryk på knappen *Bluetooth*-knappen for at høre, hvilken mobil enhed der er tilsluttet i øjeblikket.

## Gentilslutning af en mobil enhed, der er gemt på hovedtelefonens parringsliste

---

1. Tryk på *Bluetooth*-knappen for at høre, hvilken mobil enhed der er tilsluttet i øjeblikket.
2. Tryk på *Bluetooth*-knappen igen inden for tre sekunder for at oprette forbindelse til den næste mobile enhed på parringslisten til hovedtelefoner. Gentag, indtil du hører navnet på den korrekte mobile enhed.
3. Afspil lyd på den tilsluttede mobile enhed.

## Ryd hovedtelefonernes parringsliste

---

1. Tryk og hold nede på *Bluetooth*-knappen i 10 sekunder, indtil du hører "*Bluetooth*-enhedslisten er ryddet."
2. Slet dine hovedtelefoner fra *Bluetooth*-listen på din mobile enhed.  
Alle enheder slettes, og hovedtelefonerne er klar til at blive tilsluttet.

## Rengør hovedtelefoner og opladningsetui

Hovedtelefonerne og opladningsetuiet kan kræve regelmæssig rengøring.

Komponent	Fremgangsmåde til rengøring
StayHear®+ Sport-ørepropper	Fjern ørepropperne fra in-ear hovedtelefonerne, og vask dem så med vand og et mildt rengøringsmiddel. <b>Bemærk:</b> Sørg for at skylle og tørre ørepropperne grundigt, før du monterer dem på in-ear hovedtelefonerne igen.
Øretelefonernes mundstykker	Må kun rengøres med en tør, blød vatpind eller tilsvarende. <b>Bemærk:</b> Sæt aldrig et rengøringsredskab ind i mundstykket.
Opladningsben (på in-ear hovedtelefoner og etui)	For at forhindre rust skal de regelmæssigt rengøres med en tør, blød vatpind eller tilsvarende.
Opladningsetui	Må kun rengøres med en tør, blød vatpind eller tilsvarende.

## Find dine forsvundne in-ear hovedtelefoner

Brug Bose® Connect-app'en til at finde dine forsvundne in-ear hovedtelefoner.

**Bemærk:** Indstillingen Find mine in-ear hovedtelefoner skal være aktiveret i Bose Connect-app'en, før du mister dine in-ear hovedtelefoner.

## Reserve dele og tilbehør

Reserve dele og tilbehør kan bestilles via Boses kundeservice. Besøg: [global.Bose.com/Support/SSF](http://global.Bose.com/Support/SSF)

## Begrænset garanti

Dine hovedtelefoner er omfattet af en begrænset garanti. Se vores websted på [global.Bose.com/warranty](http://global.Bose.com/warranty) for at få flere oplysninger om den begrænsede garanti.

Hvis du vil registrere dit produkt, kan du finde instruktioner på [global.Bose.com/register](http://global.Bose.com/register). Hvis du undlader at registrere produktet, har det ingen betydning for den begrænsede garanti.

## Almindelige løsninger

Hvis du har problemer med dine hovedtelefoner eller opladningsetuiet:

- Tjek tilstand for statusindikatorer (se side 23).
- Oplad batteriet (se side 19).
- Øg lydstyrken på dine hovedtelefoner, din mobile enhed og musik-app'en.
- Prøv at oprette forbindelse til en anden mobil enhed (se side 30).

Hvis dette ikke løser problemet, kan du i nedenstående tabel identificere symptomer og løsninger til almindelige problemer. Kontakt Bose kundeservice, hvis du ikke kan løse dit problem.

Besøg: [global.Bose.com/Support/SSF](http://global.Bose.com/Support/SSF)

Symptom	Løsning
Hovedtelefoner bliver ikke tændt	<ul style="list-style-type: none"> <li>• Placer hovedtelefonerne i opladningsetuiet for at starte opladning.</li> <li>• Sørg for, at hovedtelefonerne ikke er i standbytilstand. For at aktivere hovedtelefonerne skal du trykke på <i>Bluetooth</i>-knappen på den venstre in-ear hovedtelefon og trykke på en hvilken som helst knap på den højre in-ear hovedtelefon.</li> </ul>
Hovedtelefoner kan ikke tilsluttes til mobil enhed	<ul style="list-style-type: none"> <li>• Sørg for, at din mobile enhed understøtter <i>Bluetooth</i>-teknologi.</li> <li>• På din mobile enhed:             <ul style="list-style-type: none"> <li>– Slå <i>Bluetooth</i>-funktionen fra, og slå den derefter til igen.</li> <li>– Slet dine trådløse Bose® SoundSport® Free-hovedtelefoner fra <i>Bluetooth</i>-listen på din mobile enhed. Tilslut igen.</li> </ul> </li> <li>• Flyt din mobile enhed tættere på hovedtelefonerne og væk fra eventuel interferens eller forhindringer.</li> <li>• Tilslut en anden mobil enhed (se side 30).</li> <li>• Gå til <a href="http://global.Bose.com/Support/SSF">global.Bose.com/Support/SSF</a> for at se Sådan gør du-videoer.</li> <li>• Slet hovedtelefonernes parringsliste (se side 31), og tilslut igen.</li> </ul>
Hovedtelefonerne oplades ikke	<ul style="list-style-type: none"> <li>• Sørg for, at hovedtelefonerne placeres korrekt i opladningsetuiet (se side 19).</li> <li>• Sørg for, at opladningsetuiets batteri ikke er udtømt (se side 24).</li> <li>• Sørg for, at der ikke er snavs eller rester af snavs, der dækker opladningsledere i etuiet eller på in-ear hovedtelefonerne.</li> <li>• Hvis dine hovedtelefoner har været udsat for høje eller lave temperaturer, skal du lade hovedtelefonerne vende tilbage til stuetemperatur og derefter forsøge at oplade igen.</li> </ul>

## FEJLFINDING

Symptom	Løsning
Opladningsetuiet oplades ikke	<ul style="list-style-type: none"> <li>• Kontrollér etuiets batteriniveau ved forsigtigt at trykke på knappen foran på etuiet (se side 22). Hvis det er relevant, skal du oplade etuiet med det medfølgende USB-kabel (se side 19).</li> <li>• Fastgør begge USB-kablets ender.</li> <li>• Hvis dit opladningsetui har været udsat for høje eller lave temperaturer, skal du lade etuiet vende tilbage til stuetemperatur. Forsøg derefter at oplade etuiet igen.</li> </ul>
Ingen lyd	<ul style="list-style-type: none"> <li>• Tryk på afspil på din mobile enhed for at kontrollere, om lydsporet afspilles.</li> <li>• Placer hovedtelefonerne i opladningsetuiet for at kontrollere hovedtelefonernes opladningsstatus (se side 25). Hvis det er relevant, skal du oplade hovedtelefonerne (se side 19).</li> <li>• Øg lydstyrken på dine hovedtelefoner og din mobile enhed.</li> <li>• Tryk på <i>Bluetooth</i>-knappen for at høre den tilsluttede mobile enhed. Kontrollér, at du bruger den rigtige enhed.</li> <li>• Flyt din mobile enhed tættere på hovedtelefonerne (9 meter) og væk fra eventuel interferens eller forhindringer.</li> <li>• Prøv en anden musikkilde.</li> <li>• Tilslut en anden mobil enhed (se side 30).</li> </ul>
Ingen lyd fra den ene in-ear hovedtelefon	Placer begge in-ear hovedtelefoner i etuiet, indtil de klikker på plads magnetisk, og opladningsindikatorerne blinker hvidt. Fjern derefter in-ear hovedtelefonerne.
Dårlig lyd kvalitet	<ul style="list-style-type: none"> <li>• Sørg for, at begge hovedtelefoner sidder godt fast i dit øre (se side 17).</li> <li>• Prøv en anden musikkilde.</li> <li>• Prøv at oprette forbindelse til en anden mobil enhed (se side 30).</li> <li>• Flyt din mobile enhed tættere på hovedtelefonerne (9 meter) og væk fra eventuel interferens eller forhindringer.</li> <li>• Sørg for, at der ikke er snavs eller voks på in-ear hovedtelefonerne og hovedtelefonernes mundstykker.</li> <li>• Kontrollér, at dine hovedtelefoner er tilsluttet over den korrekte <i>Bluetooth</i>-profil: Stereo A2DP. Kontrollér din enheds menu med <i>Bluetooth</i>-/lydindstillinger for at sikre, at den korrekte profil er valgt.</li> </ul>
StayHear®+ Sport-ørepropper falder af	Sæt ørepropperne godt fast i in-ear hovedtelefonerne (se side 18).
Find dine forsvundne in-ear hovedtelefoner	<p>Brug Bose® Connect-app'en til at finde dine forsvundne in-ear hovedtelefoner.</p> <p><b>Bemærk:</b> Indstillingen Find mine in-ear hovedtelefoner skal være aktiveret i Bose Connect-app'en, før du mister dine in-ear hovedtelefoner.</p>





## **Bitte lesen Sie alle Sicherheitshinweise und Gebrauchsanleitungen durch und bewahren Sie sie auf.**

### **Wichtige Sicherheitshinweise**

1. Verwenden Sie nur Zubehör-/Anbauteile, die vom Hersteller zugelassen sind.

### **WARNUNGEN/VORSICHTSMASSNAHMEN**

- Um ein versehentliches Verschlucken zu verhindern, sollten Sie die Ohrhörer von kleinen Kindern und Haustieren entfernt aufbewahren. Die Ohrhörer enthalten eine kleine Lithium-Ionen-Batterien und können bei Verschlucken gefährlich sein. Bei Verschlucken sofort Arzt aufsuchen. Bewahren Sie die Ohrhörer bei Nichtgebrauch im Lade-Etui mit geschlossenem Deckel und außerhalb der Reichweite kleiner Kinder und Haustiere auf.
- Verwenden Sie die Ohrhörer NICHT längere Zeit bei hoher Lautstärke.
  - Um Gehörschäden zu vermeiden, sollten Sie die Ohrhörer bei angenehmer, mittlerer Lautstärke verwenden.
  - Schalten Sie die Lautstärke an Ihrem Gerät leiser, bevor Sie die Ohrhörer aufsetzen, und erhöhen Sie die Lautstärke dann nach und nach, bis ein angenehmes Niveau erreicht ist.
- Seien Sie vorsichtig und befolgen Sie die örtlichen Gesetze bezüglich der Verwendung von Mobiltelefonen und Kopfhörern, wenn Sie die Ohrhörer für Telefongespräche beim Autofahren verwenden. In einigen Ländern gelten bestimmte Einschränkungen, zum Beispiel die Verwendung von einem einzigen Ohrstück während des Fahrens. Verwenden Sie die Ohrhörer beim Autofahren NICHT für einen anderen Zweck.
- Konzentrieren Sie sich auf Ihre Sicherheit und die anderer, wenn Sie Ohrhörer verwenden und gleichzeitig eine Tätigkeit durchführen, die Ihre Aufmerksamkeit erfordert, z. B. beim Fahrradfahren oder Gehen in der Nähe von Verkehr, einer Baustelle oder Straße, und befolgen Sie die geltenden Gesetze bezüglich der Verwendung von Kopfhörern. Nehmen Sie die Ohrhörer ab oder passen Sie die Lautstärke an, um sicherzustellen, dass Sie Umgebungsgeräusche hören können, z. B. Alarmer und Warnsignale.
- Die Ohrhörer dürfen NICHT von kleinen Kindern verwendet werden.
- Tauchen Sie die Ohrhörer NICHT in Wasser und setzen Sie sie nicht längere Zeit dem Wasser aus und tragen Sie sie nicht bei Wassersportarten, z. B. Schwimmen, Wasserskifahren, Surfen usw.
- Bei Verwendung dieses Produkts sollten immer grundlegende Vorsichtsmaßnahmen befolgt werden, z. B.:
  - Lesen Sie die gesamte Anleitung vor Verwendung des Lade-Etuis durch.
  - Um die Gefahr von Verletzungen zu verringern, ist eine Aufsicht erforderlich, wenn das Lade-Etui in der Nähe von Kindern verwendet wird.
  - Setzen Sie das Lade-Etui nicht Wasser, Regen, Flüssigkeiten oder Schnee aus.
  - Die Verwendung eines Netzteils oder Ladegeräts, das nicht vom Hersteller des Netzteils empfohlen oder verkauft wurde, kann zu Stromschlag oder Verletzungen führen.
  - Verwenden Sie das Lade-Etui nicht über seiner Nennleistung.
  - Verwenden Sie das Lade-Etui nicht, wenn es beschädigt ist oder modifiziert wurde. Beschädigte oder modifizierte Batterien können unvorhersehbares Verhalten zeigen und zu Feuer, Explosion oder Verletzungsgefahr führen.
  - Zerlegen Sie das Lade-Etui nicht. Falsches Zusammenbauen kann zu Feuergefahr oder Verletzungen führen.
  - Öffnen, verbiegen oder setzen Sie das Lade-Etui nicht Feuer oder übermäßigen Temperaturen aus. Wenn es Feuer oder Temperaturen über 100 °C ausgesetzt wird, kann es explodieren.
  - Lassen Sie Servicearbeiten von einer qualifizierten Reparaturperson nur unter Verwendung von identischen Ersatzteilen durchführen.



Enthält kleine Teile, die verschluckt werden können und eine Erstickungsgefahr darstellen. Nicht geeignet für Kinder unter drei Jahren.



Dieses Produkt enthält magnetische Materialien. Wenden Sie sich an Ihren Arzt, wenn Sie wissen möchten, ob dies den Betrieb Ihres implantierten medizinischen Geräts beeinflussen kann.

- Nehmen Sie KEINE nicht genehmigten Änderungen an diesem Produkt vor.
- Verwenden Sie dieses Produkt nur mit einem zugelassenen Netzteil, das die lokalen gesetzlichen Anforderungen erfüllt (z. B. UL, CSA, VDE, CCC).
- Setzen Sie Produkte mit Batterien keiner großen Hitze aus (z. B. durch Aufbewahrung im direkten Sonnenlicht, Feuer oder ähnliches).
- Wischen Sie vor dem Aufladen eventuell vorhandenen Schweiß von den Ohrhörern und vom Lade-Etui ab.
- IPX4 ist kein permanenter Zustand und die Beständigkeit kann sich als Folge des normalen Verschleißes verringern.

**HINWEIS:** Dieses Gerät wurde getestet und erfüllt die Grenzwerte für digitale Geräte der Klasse B gemäß Abschnitt 15 der FCC-Vorschriften. Diese Grenzwerte wurden festgelegt, um einen angemessenen Schutz gegen elektromagnetische Störungen bei einer Installation in Wohngebieten zu gewährleisten. Dieses Gerät erzeugt und verwendet Hochfrequenzstrahlung und kann sie auch aussenden. Daher verursacht das Gerät bei nicht ordnungsgemäßer Installation und Benutzung möglicherweise Störungen des Funkverkehrs. Es wird jedoch keine Garantie dafür gegeben, dass bei einer bestimmten Installation keine Störstrahlungen auftreten. Sollte dieses Gerät den Radio- oder Fernsehempfang stören (Sie können dies überprüfen, indem Sie das Gerät aus- und wiedereinschalten), so ist der Benutzer dazu angehalten, die Störungen durch eine der folgenden Maßnahmen zu beheben:

- Neuausrichtung der Antenne.
- Vergrößern Sie den Abstand zwischen dem Gerät und einem Radio- oder Fernsehempfänger.
- Schließen Sie das Gerät an eine Steckdose in einem anderen Stromkreis als den Empfänger an.
- Wenden Sie sich an einen Händler oder einen erfahrenen Radio-/Fernsehtechniker.

Veränderungen am Gerät, die nicht durch die Bose Corporation autorisiert wurden, können zur Folge haben, dass die Betriebserlaubnis für das Gerät erlischt.

Dieses Gerät erfüllt die Bestimmungen in Teil 15 der FCC-Vorschriften und die lizenzfreien Standards von Industry Canada. Der Betrieb unterliegt den beiden folgenden Bedingungen: (1) dieses Gerät darf keine Störungen verursachen und (2) dieses Gerät muss jegliche Störungen dulden, einschließlich Störungen, die zu einem unerwünschten Betrieb führen.

Dieses Gerät erfüllt die Strahlungsexpositionsgrenzwerte der FCC und von Industry Canada für die allgemeine Bevölkerung. Es darf nicht zusammen mit anderen Antennen oder Sendern aufgestellt oder betrieben werden.

FCC ID: A94BL1R / FCC ID: A94BL1L / IC: 3232A-BL1R / IC: 3232A-BL1L

Modell: BL1R, BL1L

## **CAN ICES-3 (B) /NMB-3 (B)**

### **Verwaltungsverordnung für energiearme Funkfrequenzgeräte**

#### **Artikel XII**

Laut der „Verwaltungsverordnung für energiearme Funkfrequenzgeräte“ darf kein Unternehmen oder Benutzer ohne Erlaubnis durch die NCC Folgendes nicht: die Frequenz ändern, die Übertragungsleistung verbessern oder die ursprünglichen Eigenschaften sowie die Leistung für ein zugelassenes energiearmes Funkfrequenzgerät ändern.

#### **Artikel XIV**

Energiearme Funkfrequenzgeräte dürfen die Flugsicherheit nicht beeinträchtigen oder gesetzlich zulässige Kommunikation stören. Andernfalls muss der Benutzer den Betrieb sofort einstellen, bis keine Störung mehr auftritt. Besagte gesetzlich zulässige Kommunikation bedeutet Funkkommunikation, die in Übereinstimmung mit dem Telekommunikationsgesetz erfolgt.

Energiearme Funkfrequenzgeräte müssen für Störung durch gesetzlich zulässige Kommunikation oder Geräte mit ISM-Funkwellenstrahlung empfänglich sein.

# ZULASSUNGEN UND KONFORMITÄT

**CE** Die Bose Corporation erklärt hiermit, dass dieses Produkt die wesentlichen Anforderungen und andere relevante Bestimmungen der Richtlinie 2014/53/EU und weitere geltende EU-Richtlinien erfüllt. Die vollständige Konformitätserklärung ist einsehbar unter [www.Bose.com/compliance](http://www.Bose.com/compliance)

## Für Europa:

### Frequenzband des Betriebs 2.400 bis 2483.5 MHz:

- **Bluetooth:** Maximale Sendeleistung weniger als 20 dBm EIRP.
- **Bluetooth Low Energy:** Maximale spektrale Leistungsdichte weniger als 10 dBm/EIRP.

Versuchen Sie **NICHT**, die aufladbare Lithium-Ionen-Batterie aus diesem Produkt zu nehmen. Wenden Sie sich zum Herausnehmen an Ihren Bose-Händler oder einen anderen qualifizierten Fachmann.



**Leere Batterien müssen getrennt entsorgt werden und gehören nicht in den Hausmüll.** Nicht verbrennen.



Dieses Symbol bedeutet, dass das Produkt nicht mit dem Hausmüll entsorgt werden darf, sondern bei einer geeigneten Sammelstelle für das Recycling abgegeben werden muss. Die ordnungsgemäße Entsorgung und das Recycling tragen dazu bei, die natürlichen Ressourcen, die Gesundheit und die Umwelt zu schützen. Weitere Informationen zur Entsorgung und zum Recycling dieses Produkts erhalten Sie von Ihrer zuständigen Kommune, Ihrem Entsorgungsdienst oder dem Geschäft, in dem Sie dieses Produkt gekauft haben.



Das Herausnehmen der aufladbaren Lithium-Ionen-Batterie aus diesem Produkt sollte nur durch einen Fachmann erfolgen. Bitte wenden Sie sich für weitere Informationen an Ihren örtlichen Bose-Händler oder sehen Sie unter <http://products.Bose.com/static/compliance/index.html> nach.



## Tabelle zur Einschränkung gefährlicher Stoffe für China

Namen und Inhalt der giftigen oder gefährlichen Stoffe oder Elemente						
	Gefährliche Stoffe oder Elemente					
Name des Teils	Blei (Pb)	Quecksilber (Hg)	Kadmium (Cd)	Sechswertiges Chrom (CR(VI))	Polybromiertes Biphenyl (PBB)	Polybromiertes Diphenylether (PBDE)
PCBs	X	0	0	0	0	0
Metallteile	X	0	0	0	0	0
Kunststoffteile	0	0	0	0	0	0
Lautsprecher	X	0	0	0	0	0
Kabel	X	0	0	0	0	0
Diese Tabelle wurde in Übereinstimmung mit den Bestimmungen von SJ/T 11364 erstellt. O: Gibt an, dass dieser giftige oder gefährliche Stoff, der in allen homogenen Materialien für dieses Teil enthalten ist, unter den Grenzwerten gemäß GB/T 26572 liegt.						
X: Gibt an, dass dieser giftige oder gefährliche Stoff, der in mindestens einem der homogenen Materialien enthalten ist, die für dieses Teil verwendet wurden, über den Grenzwerten gemäß GB/T 26572 liegt.						

## Tabelle zur Einschränkung gefährlicher Stoffe für Taiwan

Gerätebezeichnung: Bose® Soundsport® Free, Typbezeichnung: 423729						
Stoffe mit eingeschränkter Verwendung und ihre chemischen Symbole						
Einheit	Blei (Pb)	Quecksilber (Hg)	Kadmium (Cd)	Sechswertiges Chrom (Cr+6)	Polybromierte Biphenyle (PBB)	Polybromierte Diphenylether (PBDE)
PCBs	-	o	o	o	o	o
Metallteile	-	o	o	o	o	o
Kunststoffteile	o	o	o	o	o	o
Lautsprecher	-	o	o	o	o	o
Kabel	-	o	o	o	o	o
<b>Hinweis 1:</b> „o“ gibt an, dass der prozentuale Gehalt des Stoffs mit eingeschränkter Verwendung den Prozentsatz des Referenzwerts des Vorhandenseins nicht übersteigt.						
<b>Hinweis 2:</b> „-“ gibt an, dass der Stoff mit eingeschränkter Verwendung der Ausnahme entspricht.						

**Herstellungsdatum:** Die achte Ziffer in der Seriennummer gibt das Herstellungsjahr an: „8“ ist 2008 oder 2018.

**China-Import:** Bose Electronics (Shanghai) Company Limited, Part C, Plan 9, No. 353 North Riyang Road, China (Shanghai) Pilot Free Trade Zone

**EU-Import:** Bose Products B.V., Gorslaan 60, 1441 RG Purmerend, Niederlande

**Taiwan-Import:** Bose Taiwan Branch, 9F-A1, No.10, Section 3, Minsheng East Road, Taipei City 104, Taiwan  
Telefonnummer: +886-2-2514 7676

**Mexiko-Import:** Bose de México, S. de R.L. de C.V., Paseo de las Palmas 405-204, Lomas de Chapultepec, 11000 México, D.F. Telefonnummer: +5255 (5202) 3545

Die Wortmarke *Bluetooth*® und die Logos sind eingetragene Marken von Bluetooth SIG, Inc. und werden von der Bose Corporation unter Lizenz verwendet.

Apple, das Apple-Logo, iPad, iPhone und iPod sind Marken von Apple Inc., die in den USA und anderen Ländern eingetragen sind. Die Marke „iPhone“ wird in Japan mit einer Lizenz von Aiphone K.K. verwendet. App Store ist eine Dienstleistungsmarke von Apple Inc.

Die Verwendung des Aufklebers „Made for Apple“ bedeutet, dass ein elektronisches Zubehör speziell für die Verwendung mit Apple-Produkten entwickelt wurde, die auf dem Aufkleber angegeben sind, und vom Entwickler für die Erfüllung der Apple-Leistungsstandards zertifiziert wurde. Apple übernimmt keine Verantwortung für den Betrieb dieses Geräts oder die Einhaltung von Sicherheits- und gesetzlichen Standards. Bitte beachten Sie, dass die Verwendung dieses Zubehörs mit einem Apple-Produkt die drahtlose Leistung beeinträchtigen kann.

Android, Google Play und das Google Play-Logo sind Marken von Google, LLC.

Bose Corporation Unternehmenszentrale: 1-877-230-5639

©2018 Bose Corporation. Dieses Dokument darf ohne vorherige schriftliche Genehmigung weder ganz noch teilweise reproduziert, verändert, vertrieben oder in anderer Weise verwendet werden.

# INHALT

---

## **Bose® Connect App**

Was kann ich mit der Bose Connect-App tun? .....	8
--	---

## **Lieferumfang?**

Inhalt .....	9
--------------	---

## **Schweiß- und wetterfest**

Kopfhörer .....	10
-----------------	----

## **Kopfhörer-Bedienelemente**

Kopfhörer .....	11
Lade-Etui .....	11
Öffnen des Lade-Etuis .....	12
Einschalten .....	13
Standby-Timer .....	13
Ausschalten .....	14
Kopfhörer-Funktionen .....	15
Medienwiedergabe- und Lautstärkefunktionen .....	15
Anruffunktionen .....	16

## **Perfekter Sitz, sicherer Halt**

Auswahl der richtigen StayHear®+ Sport-Polsterkappen .....	17
Anpassen der Ohrhörer an Ihre Ohren .....	17
Austauschen der StayHear®+ Sport-Polsterkappen .....	18

## **Batterie wird geladen**

Laden Sie die Kopfhörer auf .....	19
Ladezeit .....	20
Prüfen des Batteriestands der Kopfhörer .....	20
Aufladen des Etuis .....	21
Ladezeit .....	21
Prüfen Sie des Batteriestands des Etuis .....	22

## Statusanzeigen

<i>Bluetooth</i> <sup>®</sup> -Anzeigen .....	23
Batterieanzeigen des Lade-Etuis .....	24
Ladeanzeigen der Kopfhörer .....	25

## Sprachbefehle

Vorinstallierte Sprachen .....	26
Zusätzliche Sprachen suchen .....	26
Ändern der Sprache .....	26

## *Bluetooth*-Verbindungen

Verbinden Ihres Mobilgeräts mithilfe der Bose <sup>®</sup> Connect-App (empfohlen) .....	27
Verbinden mithilfe des <i>Bluetooth</i> -Menüs auf Ihrem Mobilgerät .....	28
Trennen eines Mobilgeräts .....	29
Erneutes Verbinden eines Mobilgeräts .....	29

## Mehrere *Bluetooth*-Verbindungen

Verbinden eines zusätzlichen Mobilgeräts .....	30
Identifizieren verbundener Mobilgeräte .....	31
Erneutes Verbinden eines Mobilgeräts, das in der Kopfhörerabstimmliste gespeichert ist .....	31
Kopfhörerabstimmliste löschen .....	31

## Pflege und Wartung

Reinigen der Kopfhörer und des Lade-Etuis .....	32
Finden verlorener Ohrhörer .....	32
Ersatzteile und Zubehör .....	32
Eingeschränkte Garantie .....	32

## Fehlerbehebung

Gängige Lösungen .....	33
------------------------	----

Laden Sie die Bose Connect-App herunter, um Ihre Software auf dem neuesten Stand zu halten, personalisieren Sie Ihre Kopfhörereinstellungen, verwalten Sie *Bluetooth*-Verbindungen ganz einfach und greifen Sie auf neue Funktionen zu.

## Was kann ich mit der Bose Connect-App tun?

---

- Aktivieren Sie die Funktion „Meine Ohrhörer finden“
- Passen Sie Ihr Kopfhörererlebnis an:
  - Benennen Sie die Kopfhörer
  - Wählen Sie eine Sprache für Sprachbefehle aus oder deaktivieren Sie Sprachbefehle
  - Passen Sie den Standby-Timer an
- Finden Sie Antworten auf häufig gestellte Fragen
- Halten Sie die Kopfhörer mit der neuesten Software auf dem letzten Stand





## Inhalt

Überprüfen Sie, ob die folgenden Teile enthalten sind:

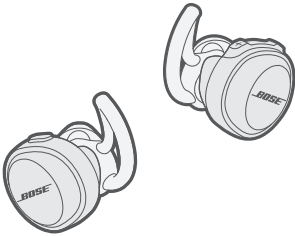

Bose® SoundSport® Free-Drahtloskopfhörer

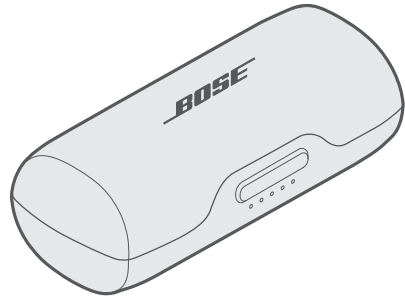

Portables Lade-Etui

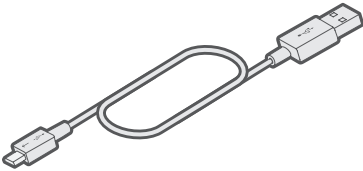

USB-Kabel

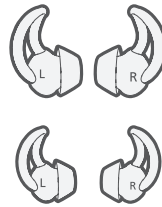

StayHear®+ Sport-Polsterkappen:  
Groß (schwarz) und Klein (weiß)

**Hinweis:** Mittlere (graue) Polsterkappen sind an den Ohrhörern angebracht.

**Hinweis:** Sollten Teile des Produkts beschädigt sein, verwenden Sie es nicht. Wenden Sie sich an den Bose-Fachhandel oder den Bose-Kundendienst. Besuchen Sie [global.Bose.com/Support/SSF](http://global.Bose.com/Support/SSF)

## Kopfhörer

---

Für diese Kopfhörer gilt Schutzart IPX4. Dies bedeutet, sie sind schweiß- und wasserbeständig. Sie dürfen nicht in Wasser getaucht werden.

**ACHTUNG:** Sie sollten mit den Kopfhörern NICHT schwimmen oder duschen. Tauchen Sie die Kopfhörer NICHT ein.



### Hinweise:

- Um ein Rosten zu verhindern, reinigen Sie die Ladestifte an den Ohrhörern regelmäßig mit einem trockenen, weichen Wattestäbchen oder etwas Ähnlichem.
- IPX4 ist kein permanenter Zustand und die Beständigkeit kann sich als Folge des normalen Verschleißes verringern.

## Kopfhörer

---

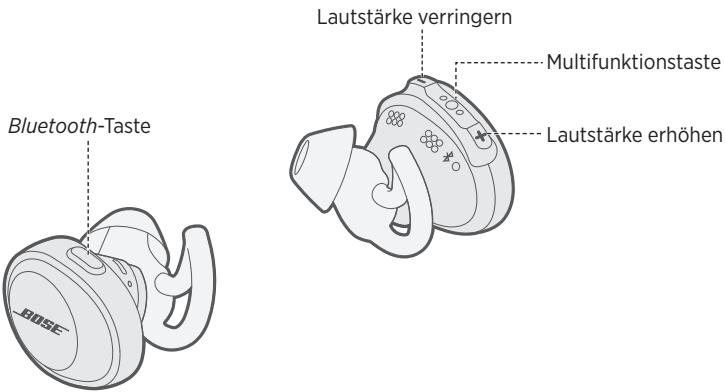

## Lade-Etui

---

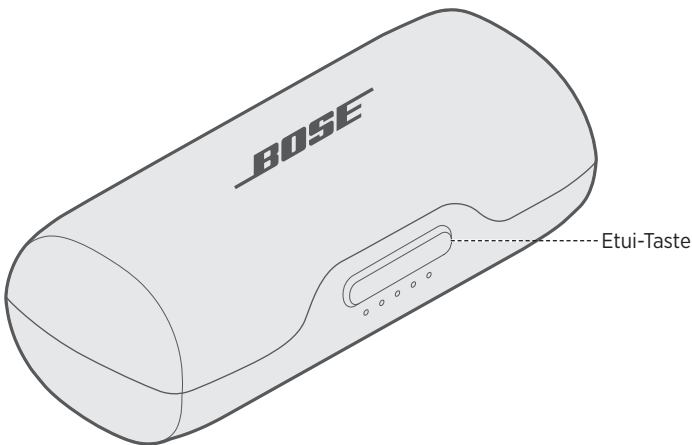

## Öffnen des Lade-Etuis

---

Drücken Sie die Taste an der Vorderseite des Etuis fest.

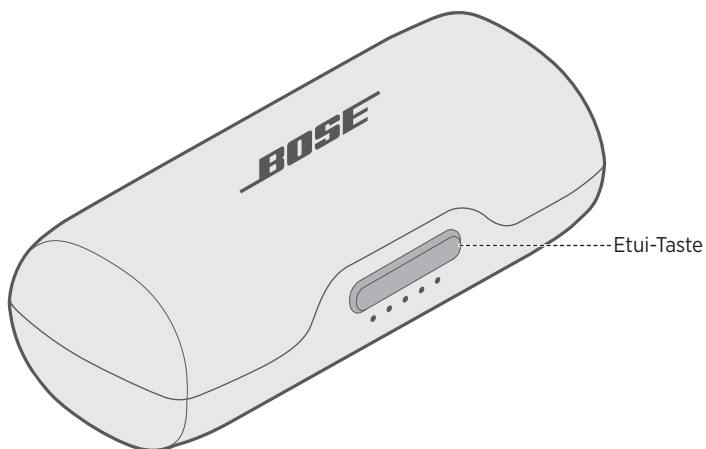

**Hinweis:** Wenn Sie die Etui-Taste drücken, leuchten die Anzeigen an der Vorderseite gemäß dem aktuellen Batteriestand (siehe „Batterieanzeigen des Lade-Etuis“ auf Seite 24).

## Einschalten

Nehmen Sie die Kopfhörer zum Einschalten aus dem Lade-Etui.

Ein Sprachbefehl vom rechten Ohrhörer gibt den Batteriestand an und die *Bluetooth*-Anzeige an jedem Ohrhörer blinkt blau.

**Hinweis:** Um die Sprachbefehle zu hören, müssen Sie die Kopfhörer tragen.

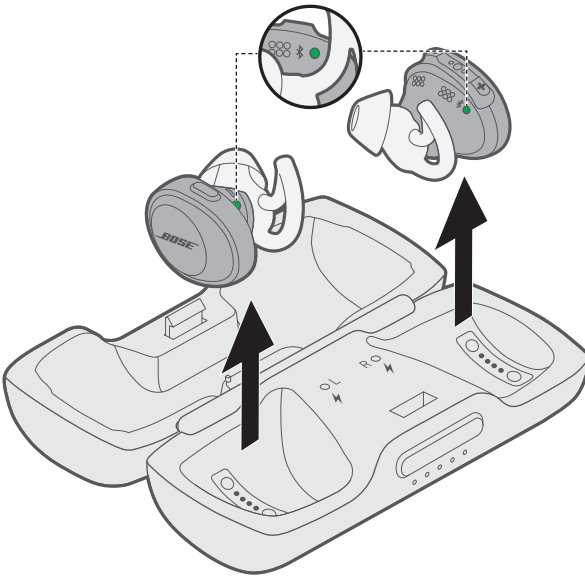

## Standby-Timer

Der Standby-Timer spart Batterieleistung, wenn die Kopfhörer sich nicht im Lade-Etui befinden und nicht verwendet werden. Die Kopfhörer schalten sich in den Standby-Betrieb, wenn der Ton gestoppt hat und 20 Minuten lang keine Tasten gedrückt wurden.

Um die Kopfhörer wieder zu aktivieren, drücken Sie die *Bluetooth*-Taste am linken Ohrhörer und eine beliebige Taste am rechten Ohrhörer.

**Hinweis:** Um den Timer zu deaktivieren oder um zu ändern, nach wie vielen Minuten die Kopfhörer in den Standby-Betrieb gehen, verwenden Sie die Bose® Connect-App.

## Ausschalten

---

Legen Sie die Kopfhörer zum Ausschalten in das Lade-Etui.

Informationen zum richtigen Aufbewahren der Ohrhörer finden Sie in „Laden Sie die Kopfhörer auf“ auf Seite 19.

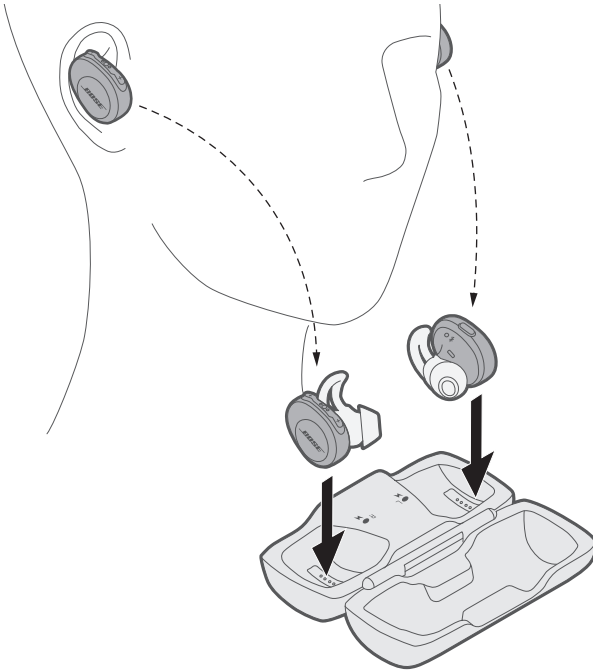

Beim Aufbewahren eines Ohrhörers leuchtet die jeweilige Ladeanzeige entsprechend dem Ladestatus (siehe „Ladeanzeigen der Kopfhörer“ auf Seite 25).

# Kopfhörer-Funktionen

Die Kopfhörer-Bedienelemente befinden sich oben am rechten Ohrhörer.

## Medienwiedergabe- und Lautstärkefunktionen

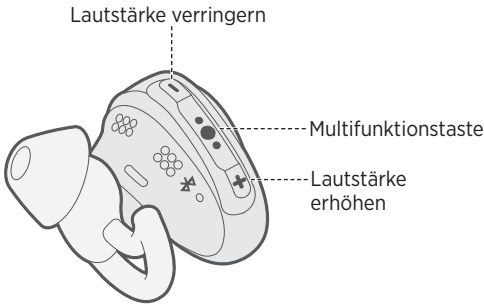

Funktion	Lösung
Play/Pause	Drücken Sie ●●●.
Vorwärts springen	Drücken Sie zwei Mal ●●●.
Rückwärts springen	Drücken Sie drei Mal ●●●.
Lautstärke erhöhen	Drücken Sie +.
Lautstärke verringern	Drücken Sie -.

## Anruffunktionen

Der rechte Ohrhörer wird als einzelner Kopfhörer für Telefonanrufe verwendet. So können Sie Anrufe entgegennehmen und trotzdem die Umgebungsgeräusche hören.

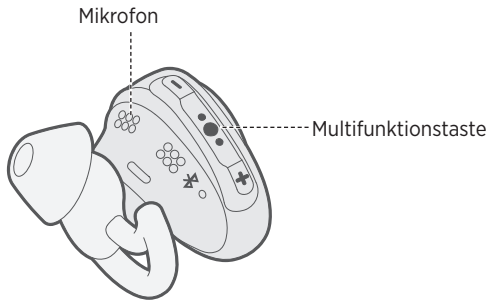

Funktion	Lösung
Anruf annehmen	Drücken Sie ●●●.
Anruf beenden	Drücken Sie ●●●.
Ankommenden Anruf ablehnen	Halten Sie ●●● eine Sekunde lang gedrückt.
Zweiten eingehenden Anruf entgegennehmen und aktuellen Anruf auf Warten stellen	Drücken Sie während eines Anrufs ●●● einmal.
Zweiten eingehenden Anruf ablehnen und beim aktuellen Anruf bleiben	Halten Sie während eines Anrufs ●●● eine Sekunde lang gedrückt.
Zwischen zwei Anrufen umschalten	Drücken Sie während zwei aktiven Anrufen zwei Mal ●●●.
Telefonkonferenz erstellen	Halten Sie bei zwei aktiven Anrufen ●●● eine Sekunde lang gedrückt.
Sprachsteuerung aktivieren	Halten Sie, während kein Anruf erfolgt, ●●● eine Sekunde lang gedrückt. Informationen zur Kompatibilität und Nutzung dieser Funktion finden Sie in der Bedienungsanleitung Ihres Mobilgeräts.
Einen Anruf stumm schalten/ Stummschaltung aufheben	Drücken Sie während eines Anrufs gleichzeitig die Tasten + und =.



## Auswahl der richtigen StayHear<sup>®</sup>+ Sport-Polsterkappen

Für optimale Audiowiedergabe ist es wichtig, StayHear+ Sport-Polsterkappen in der richtigen Größe auszuwählen. Wählen Sie die Größe, die am besten und bequemsten in das jeweilige Ohr passt. Um die optimale Passform zu ermitteln, müssen Sie möglicherweise alle drei Größen ausprobieren. Sie benötigen unter Umständen für jedes Ohr eine andere Größe.

**Hinweis:** Um die Passform zu prüfen, versuchen Sie, laut zu sprechen. Ihre Stimme sollte in beiden Ohren gedämpft zu hören sein. Falls nicht, wählen Sie eine Polsterkappe in einer anderen Größe.

Jede StayHear+ Sport-Polsterkappe und jeder Ohrhörer ist mit einem **L** bzw. einem **R** gekennzeichnet. Bringen Sie die linke Polsterkappe am linken Ohrhörer und die rechte Polsterkappe am rechten Ohrhörer an.

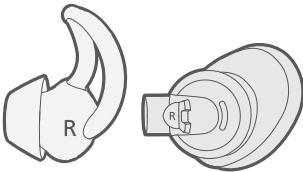

## Anpassen der Ohrhörer an Ihre Ohren

Dank der StayHear+ Sport-Polsterkappen sitzt der Ohrhörer bequem und sicher in der Ohrmuschel. Der Flügel der Polsterkappe passt genau unter den Ohrrand.

1. Stecken Sie den Ohrhörer so in die StayHear+ Sport-Polsterkappe, dass die Polsterkappe leicht auf der Öffnung des Gehörgangs sitzt.
2. Kippen Sie den Ohrhörer nach hinten und stecken Sie den Flügel der Polsterkappe unter den Ohrrand, bis sie fest sitzt.

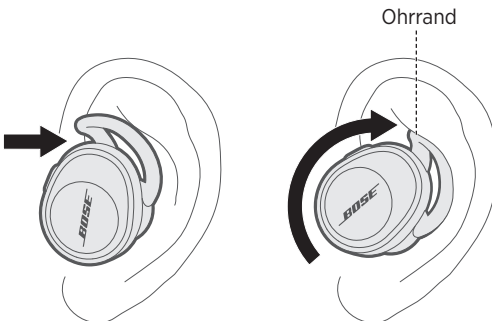

## Austauschen der StayHear<sup>®</sup>+ Sport-Polsterkappen

---

1. Halten Sie den Ohrhörer und greifen Sie die angebrachte StayHear+ Sport-Polsterkappe vorsichtig und ziehen Sie sie vom Ohrhörer weg.

**ACHTUNG:** Um ein Zerreißen zu verhindern, sollten Sie nicht unten an der StayHear+ Sport-Polsterkappe ziehen. Ziehen Sie nicht am Spitzenflügel.

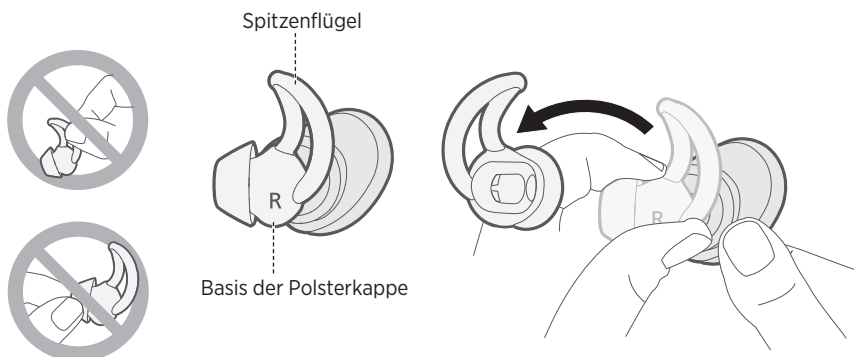

2. Richten Sie die neue StayHear+ Sport-Polsterkappe mit dem Ohrhörer aus und drehen Sie die Polsterkappe in den Ohrhörer. Drücken Sie dann unten auf die Polsterkappe, bis sie fest einrastet.

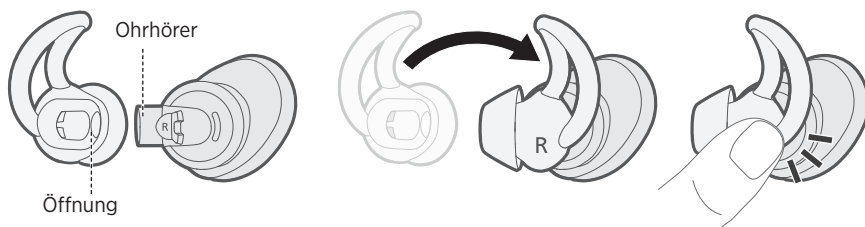

## Laden Sie die Kopfhörer auf

Die Kopfhörer werden geladen, während sie sich im Etui befinden.

1. Richten Sie die Ladestifte am linken Ohrhörer mit den Ladestiften auf der linken Seite des Etuis aus.

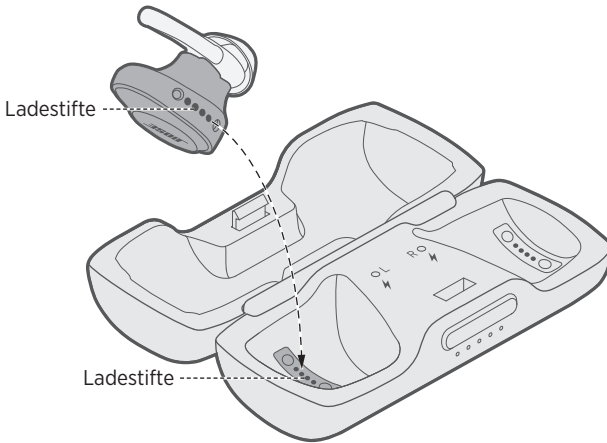

2. Legen Sie den Ohrhörer in das Etui, bis er magnetisch einrastet. Die linke Ladeanzeige blinkt weiß.

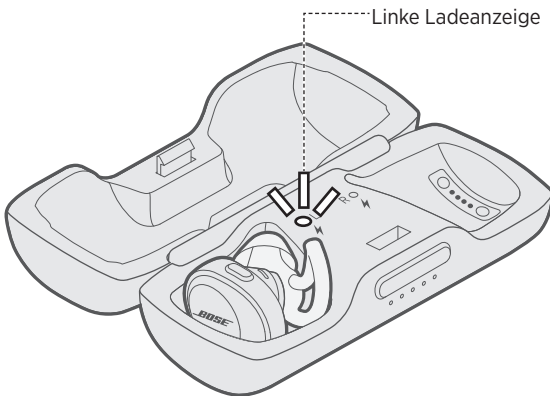

3. Wiederholen Sie die Schritte 1 bis 2, um den rechten Ohrhörer zu laden.

### Ladezeit

Lassen Sie die Kopfhörer bis zu zwei Stunden aufladen, damit sie vollständig aufgeladen ist.

**Hinweis:** Einmal vollständig aufgeladen bietender Kopfhörer bis zu fünf Stunden Betrieb.

### Prüfen des Batteriestands der Kopfhörer

#### Während der Verwendung der Kopfhörer

- Jedes Mal, wenn Sie die Kopfhörer aus dem Lade-Etui nehmen, gibt ein Sprachbefehl aus dem rechten Ohrhörer den Batteriestand an.

**Hinweis:** Während Sie die Kopfhörer verwenden, gibt ein Sprachbefehl an, ob die Batterie geladen werden muss.

- Sehen Sie unten rechts auf dem Startbildschirm der Bose® Connect-App nach.
- Bei Verbindung mit einem Apple-Gerät zeigt das Gerät den Batteriestand der Kopfhörer oben rechts auf dem Bildschirm und im Notification Center an.

#### Beim Laden der Kopfhörer

Beim Einstecken eines Ohrhörers leuchtet die jeweilige Ladeanzeige entsprechend dem Ladestatus (siehe „Ladeanzeigen der Kopfhörer“ auf Seite 25).

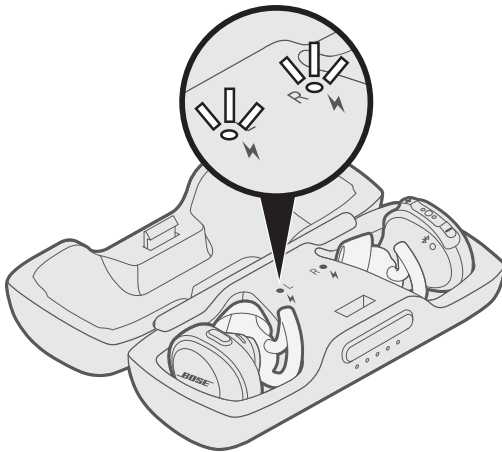

## Aufladen des Etuis

---

Der Kopfhörer wird bei Nichtgebrauch im tragbaren Etui aufbewahrt und geladen.

**ACHTUNG:** Verwenden Sie dieses Produkt nur mit einem zugelassenen Netzteil, das die lokalen gesetzlichen Anforderungen erfüllt (z. B. UL, CSA, VDE, CCC).

1. Schließen Sie den kleinen Stecker des USB-Kabels an den USB-Anschluss an.

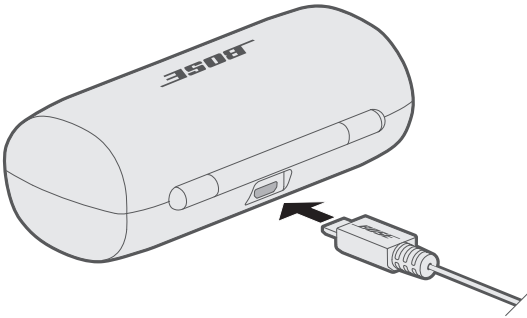

2. Schließen Sie den anderen Stecker an ein USB-Wandladegerät (nicht mitgeliefert) oder einen eingeschalteten Computer an.

**Hinweis:** Vergewissern Sie sich vor dem Aufladen, dass die Kopfhörer Raumtemperatur haben (zwischen 5° C und 40° C).

## Ladezeit

Lassen Sie das Etui bis zu zwei Stunden aufladen, damit es vollständig aufgeladen ist. Die Ladezeit der in das Etui gelegten Kopfhörer variiert.

**Hinweis:** Bei vollständig aufgeladenem Etui können Sie die Kopfhörer bis zu zwei Mal laden.

### Prüfen Sie des Batteriestands des Etuis

Drücken Sie die Taste an der Vorderseite des Etuis. Die Batteriestand-Anzeigen leuchten drei Sekunden lang.

Die Anzeigen leuchten gemäß dem Batteriestand wie folgt:

- Wenn fünf Anzeigen leuchten, ist die Batterie vollständig geladen.
- Wenn nur eine Anzeige leuchtet, ist die Batterie schwach. Laden Sie die Batterie auf (siehe Seite 19).

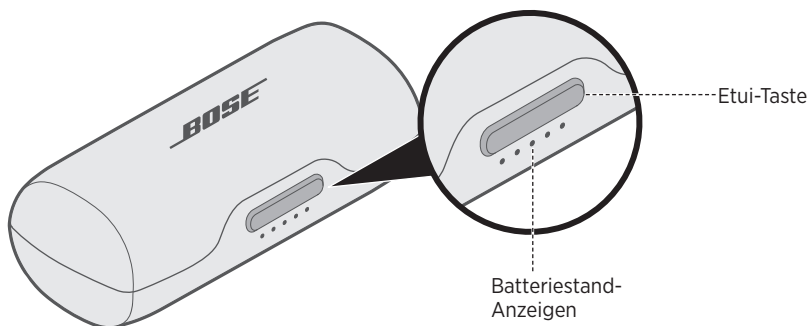

## Bluetooth-Anzeigen

Zeigt den Verbindungsstatus eines Mobilgeräts an. Jeder Ohrhörer hat eine *Bluetooth*-Anzeige an der Innenfläche.

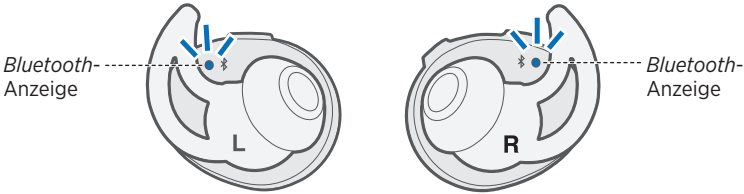

Anzeigeaktivität	Systemzustand
Blinkt blau	Bereit für die Verbindung
Blinkt weiß	Verbindung wird hergestellt
Leuchtet weiß	Verbunden <b>Hinweis:</b> Nach dem Verbinden schalten sich die <i>Bluetooth</i> -Anzeigen nach 10 Sekunden ab.
Leuchtet oder blinkt rot	Fehler – Wenden Sie sich an den Bose-Kundendienst

## Batterieanzeigen des Lade-Etuis

Zeigt den Batterieladezustand des Lade-Etuis an. An der Vorderseite des Lade-Etuis befinden sich fünf Batterieanzeigen.

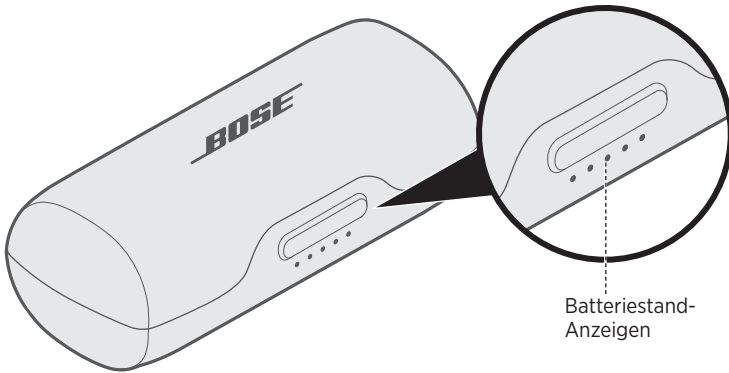

Anzeigeaktivität	Ladeprozentsatz
● ○ ○ ○ ○	0 % - 20 %
● ● ○ ○ ○	20 % - 40 %
● ● ● ○ ○	40 % - 60 %
● ● ● ● ○	60 % - 80 %
● ● ● ● ●	80 % - 100 %
⚡ ○ ⚡ ○ ⚡ ○	Ladefehler – Wenden Sie sich an den Bose-Kundendienst
○ ⚡ ○ ⚡ ○	Batteriefehler – Wenden Sie sich an den Bose-Kundendienst

**Hinweis:** Während des Aufladens blinkt die zuletzt leuchtende Batterieanzeige weiß. Wenn das Lade-Etui vollständig aufgeladen ist, leuchten die Batterieanzeigen weiß.



## Ladeanzeigen der Kopfhörer

Zeigt den Ladestatus jedes Ohrhörers an. Jeder Ohrhörer hat eine Ladeanzeige vorne am Lade-Etui und im Etui.

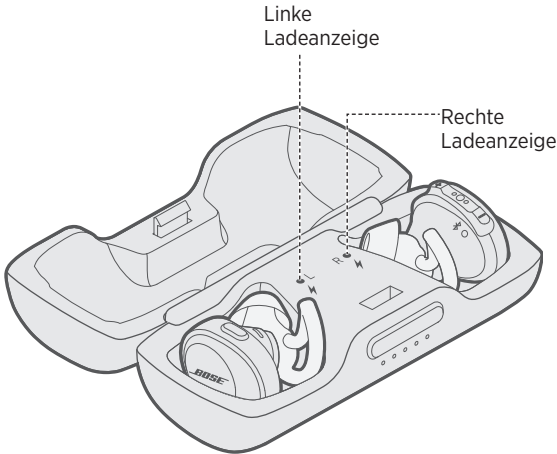

Anzeigeaktivität	Systemzustand
Blinkt langsam weiß	Aufladen
Leuchtet weiß	Vollständig geladen <b>Hinweis:</b> Nach dem vollständigen Aufladen leuchten die Ladeanzeigen einige Minuten lang und schalten sich dann aus.
Blinkt schnell weiß	Fehler – Wenden Sie sich an den Bose-Kundendienst

## SPRACHBEFEHLE

---

Sprachbefehle vom rechten Ohrhörer führen Sie durch den *Bluetooth*-Verbindungsvorgang, geben den Batterieladezustand an und identifizieren verbundene Geräte. Sie können die Sprachbefehle mithilfe der Tasten am rechten Ohrhörer anpassen.

**Tip:** Sie können die Sprachbefehle auch mithilfe der Bose® Connect-App verwalten.

## Vorinstallierte Sprachen

---

Die folgenden Sprachen sind auf Ihren Kopfhörern vorinstalliert:

- Englisch
- Deutsch
- Koreanisch
- Schwedisch
- Spanisch
- Mandarin
- Italienisch
- Niederländisch
- Französisch
- Japanisch
- Portugiesisch

## Zusätzliche Sprachen suchen

Möglicherweise sind zusätzliche Sprachen verfügbar. Um auf Sprachaktualisierungen zu prüfen, laden Sie den Bose Updater herunter. Besuchen Sie [btu.Bose.com](http://btu.Bose.com)

## Ändern der Sprache

---

Wenn Sie die Kopfhörer zum ersten Mal einschalten, hören Sie die Sprachbefehle auf Englisch. So wählen Sie eine andere Sprache aus:

1. Halten Sie **+** und **-** gleichzeitig gedrückt, bis Sie den Sprachbefehl für die erste Sprachoption hören.
2. Drücken Sie **+** oder **-**, um durch die Liste der Sprachen zu gehen.
3. Wenn Sie Ihre Sprache hören, halten Sie **●●●** gedrückt, um sie auszuwählen.

*Bluetooth*-Drahtlostechnologie ermöglicht es Ihnen, Musik von Mobilgeräten wie Smartphones, Tablets und Laptop-Computer zu streamen. Bevor Sie Musik von einem Gerät streamen können, müssen Sie das Gerät mit den Kopfhörern verbinden.

### Verbinden Ihres Mobilgeräts mithilfe der Bose® Connect-App (empfohlen)

---

1. Schalten Sie die Kopfhörer ein (siehe Seite 13).
2. Laden Sie die Bose Connect-App herunter und befolgen Sie die Anweisungen auf dem Bildschirm.

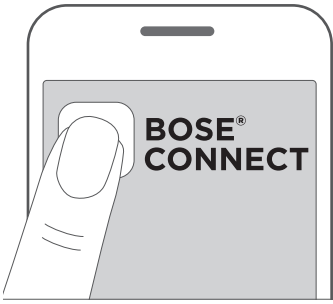

Nach dem Verbinden gibt ein Sprachbefehl vom rechten Ohrhörer „Verbunden mit <Gerätename>“ an und die *Bluetooth*-Anzeige an jedem Ohrhörer leuchtet weiß.

**Hinweis:** Um den Sprachbefehl zu hören, müssen Sie die Kopfhörer tragen.

## Verbinden mithilfe des *Bluetooth*-Menüs auf Ihrem Mobilgerät

---

1. Nehmen Sie die Kopfhörer aus dem Lade-Etui.

Ein Sprachbefehl vom rechten Ohrhörer gibt „Batteriestand-Prozent. Bereit zum verbinden“ an und die *Bluetooth*-Anzeige an jedem Ohrhörer blinkt blau.

**Hinweis:** Um den Sprachbefehl zu hören, müssen Sie die Kopfhörer tragen.

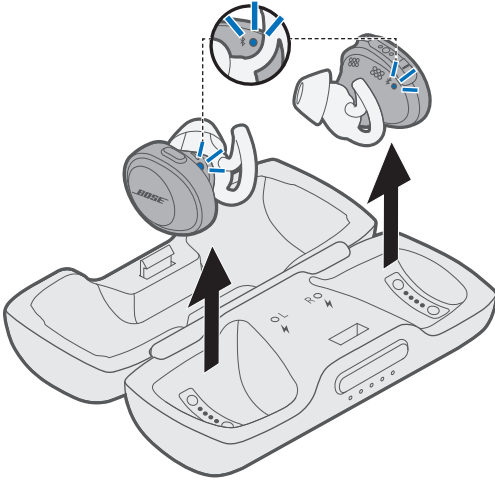

2. Schalten Sie auf Ihrem Mobilgerät die *Bluetooth*-Funktion ein.

**Tipp:** Die *Bluetooth*-Funktion finden Sie normalerweise im Einstellungs-Menü.

3. Wählen Sie die Bose-Kopfhörer aus der Geräteliste aus.



Nach dem Verbinden gibt ein Sprachbefehl vom rechten Ohrhörer „Verbunden mit <Gerätename>“ an und die *Bluetooth*-Anzeige an jedem Ohrhörer leuchtet weiß.

## Trennen eines Mobilgeräts

---

Schalten Sie die *Bluetooth*-Funktion am Mobilgerät aus.

**Tipp:** Sie können Ihr Mobilgerät auch mithilfe der Bose® Connect-App trennen.

## Erneutes Verbinden eines Mobilgeräts

---

Wenn Sie die Kopfhörer aus dem Lade-Etui nehmen, versuchen sie, sich mit dem zuletzt verbunden Mobilgerät zu verbinden.

**Hinweis:** Das Mobilgerät muss eingeschaltet sein und sich in einem Bereich von 9 m befinden.

## Verbinden eines zusätzlichen Mobilgeräts

---

Sie können bis zu sieben verbundene Geräte in der Abstimmliste der Kopfhörer speichern.

**Hinweis:** Sie können immer nur ein Gerät gleichzeitig verbinden und Ton von ihm wiedergeben.

1. Halten Sie am linken Ohrhörer die *Bluetooth*-Taste gedrückt, während die *Bluetooth*-Anzeige an jedem Ohrhörer blau blinkt oder bis Sie „Bereit zum verbinden“ hören.

**Hinweis:** Um den Sprachbefehl zu hören, müssen Sie die Kopfhörer tragen.

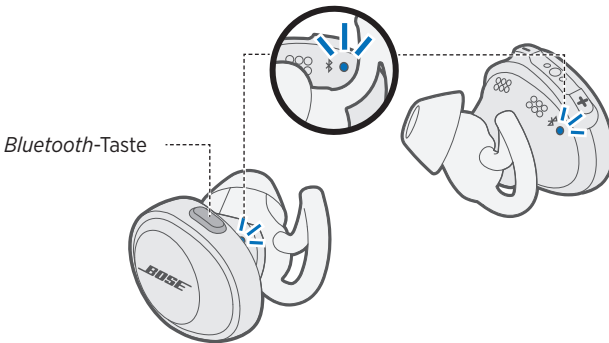

2. Schalten Sie auf Ihrem Mobilgerät die *Bluetooth*-Funktion ein.

**Tipp:** Die *Bluetooth*-Funktion finden Sie normalerweise im Einstellungs-Menü.

3. Wählen Sie die Bose-Kopfhörer aus der Geräteliste aus.



Nach dem Verbinden gibt ein Sprachbefehl vom rechten Ohrhörer „Verbunden mit <Gerätename>“ an und die *Bluetooth*-Anzeige an jedem Ohrhörer leuchtet weiß.

## Identifizieren verbundener Mobilgeräte

---

Drücken Sie die *Bluetooth*-Taste, um zu hören, welches Mobilgerät zurzeit verbunden ist.

## Erneutes Verbinden eines Mobilgeräts, das in der Kopfhörerabstimmliste gespeichert ist

---

1. Drücken Sie die *Bluetooth*-Taste, um zu hören, welches Mobilgerät verbunden ist.
2. Drücken Sie die *Bluetooth*-Taste innerhalb von drei Sekunden erneut, um das nächste Mobilgerät in der Kopfhörerabstimmliste zu verbinden. Wiederholen Sie dies, bis der richtige Mobilgerätnamen genannt wird.
3. Geben Sie Ton auf dem verbundenen Mobilgerät wieder.

## Kopfhörerabstimmliste löschen

---

1. Halten Sie die *Bluetooth*-Taste 10 Sekunden lang gedrückt, bis Sie „*Bluetooth*-Geräteliste gelöscht“ hören.
2. Löschen Sie die Kopfhörer aus der *Bluetooth*-Liste am Mobilgerät.  
Alle Geräte werden gelöscht und die Kopfhörer sind für das Verbinden bereit.

## Reinigen der Kopfhörer und des Lade-Etuis

---

Die Kopfhörer und das Lade-Etui sollten von Zeit zu Zeit gereinigt werden.

Komponente	Reinigungsverfahren
StayHear®+ Sport-Polsterkappen	Nehmen Sie die Polsterkappen von den Ohrhörern ab und waschen Sie sie mit einem milden Reinigungsmittel und Wasser. <b>Hinweis:</b> Spülen Sie die Polsterkappen gründlich aus und lassen Sie sie vollständig trocknen, bevor Sie sie wieder auf die Ohrhörer setzen.
Ohrhörer	Reinigen Sie sie nur mit einem trockenen, weichen Wattestäbchen oder etwas Ähnlichem. <b>Hinweis:</b> Führen Sie keine spitzen Gegenstände und keine Reinigungsmittel in die Ohrhörer ein.
Ladestifte (an Ohrhörern und am Etui)	Um ein Rosten zu verhindern, reinigen Sie sie regelmäßig mit einem trockenen, weichen Wattestäbchen oder etwas Ähnlichem.
Lade-Etui	Reinigen Sie es nur mit einem trockenen, weichen Wattestäbchen oder etwas Ähnlichem.

## Finden verlorener Ohrhörer

---

Verwenden Sie die Bose® Connect-App, um verlorene Ohrhörer zu finden.

**Hinweis:** Die Einstellung „Meine Ohrhörer finden“ muss in der Bose Connect-App aktiviert worden sein, bevor die Ohrhörer verloren wurden.

## Ersatzteile und Zubehör

---

Ersatzteile und Zubehör können über den Bose-Kundendienst bestellt werden. Besuchen Sie: [global.bose.com/Support/SSF](https://global.bose.com/Support/SSF)

## Eingeschränkte Garantie

---

Für Ihre Kopfhörer gilt eine eingeschränkte Garantie. Nähere Informationen zur eingeschränkten Garantie finden Sie auf unserer Website unter [global.bose.com/warranty](https://global.bose.com/warranty)

Eine Anleitung zum Registrieren Ihres Produkts finden Sie unter [global.bose.com/register](https://global.bose.com/register) Ihre eingeschränkte Garantie ist jedoch unabhängig von der Registrierung gültig.



## Gängige Lösungen

Bei Problemen mit den Kopfhörern oder dem Lade-Etui:

- Prüfen Sie den Zustand der Statusanzeigen (siehe Seite 23).
- Laden Sie die Batterie auf Seite 19.
- Stellen Sie die Lautstärke an den Kopfhörern, am Mobilgerät und in der Musik-App höher.
- Versuchen Sie, ein anderes Mobilgerät zu verbinden (siehe Seite 30).

Wenn Sie das Problem nicht beheben konnten, sehen Sie in der folgenden Tabelle nach, in der Sie Symptome und Lösungen für gängige Probleme finden. Wenn Sie Ihr Problem nicht beheben können, wenden Sie sich an den Bose-Kundendienst.

Besuchen Sie: [global.Bose.com/Support/SSF](http://global.Bose.com/Support/SSF)

Symptom	Lösung
Die Kopfhörer schalten sich nicht ein	<ul style="list-style-type: none"> <li>• Legen Sie den Kopfhörer zum Aufladen in das Lade-Etui.</li> <li>• Stellen Sie sicher, dass die Kopfhörer nicht im Standby-Betrieb sind. Um die Kopfhörer wieder zu aktivieren, drücken Sie die <i>Bluetooth</i>-Taste am linken Ohrhörer und eine beliebige Taste am rechten Ohrhörer.</li> </ul>
Kopfhörer verbinden sich nicht mit dem Mobilgerät	<ul style="list-style-type: none"> <li>• Stellen Sie sicher, dass Ihr Mobilgerät <i>Bluetooth</i>-Technologie unterstützt.</li> <li>• Auf Ihrem Mobilgerät: <ul style="list-style-type: none"> <li>– Schalten Sie die <i>Bluetooth</i>-Funktion aus und wieder ein.</li> <li>– Löschen Sie die Bose® SoundSport® Free-Drahtloskopfhörer aus der <i>Bluetooth</i>-Liste am Mobilgerät. Verbinden Sie es erneut.</li> </ul> </li> <li>• Stellen Sie das Mobilgerät näher zu den Kopfhörern und von Störquellen oder Hindernissen weg.</li> <li>• Verbinden Sie ein anderes Mobilgerät (siehe Seite 30).</li> <li>• Auf <a href="http://global.Bose.com/Support/SSF">global.Bose.com/Support/SSF</a> finden Sie Anleitungsvideos.</li> <li>• Löschen Sie die Kopfhörerabstimmliste (siehe Seite 31) und verbinden Sie sich erneut.</li> </ul>
Kopfhörer werden nicht aufgeladen	<ul style="list-style-type: none"> <li>• Stellen Sie sicher, dass die Kopfhörer richtig im Lade-Etui liegen (siehe Seite 19).</li> <li>• Stellen Sie sicher, dass die Batterie des Lade-Etuis nicht leer ist (siehe Seite 24).</li> <li>• Stellen Sie sicher, dass sich kein Schmutz und keine Fremdkörper im Etui und an den Ohrhörer befinden.</li> <li>• Wenn die Kopfhörer hohen oder niedrigen Temperaturen ausgesetzt waren, lassen Sie die Kopfhörer Raumtemperatur annehmen und versuchen Sie das Aufladen erneut.</li> </ul>

## FEHLERBEHEBUNG

Symptom	Lösung
Lade-Etui wird nicht geladen	<ul style="list-style-type: none"> <li>• Prüfen Sie den Batteriestand des Etuis, indem Sie die Taste an der Vorderseite des Etuis vorsichtig drücken (siehe Seite 22). Laden Sie das Etui, falls nötig, mit dem mitgelieferten USB-Kabel (siehe Seite 19).</li> <li>• Schließen Sie die Enden des USB-Kabels an.</li> <li>• Wenn das Lade-Etui hohen oder niedrigen Temperaturen ausgesetzt war, lassen Sie das Etui Raumtemperatur annehmen und versuchen Sie das Aufladen erneut.</li> </ul>
Kein Ton	<ul style="list-style-type: none"> <li>• Drücken Sie „Wiedergabe“ am Mobilgerät, um sicherzustellen, dass ein Audio-Track wiedergegeben wird.</li> <li>• Legen Sie die Kopfhörer in das Lade-Etui, um den Ladestatus der Kopfhörer zu prüfen (siehe Seite 25). Laden Sie die Kopfhörer auf, falls nötig (siehe Seite 19).</li> <li>• Erhöhen Sie die Lautstärke an den Kopfhörern und am Mobilgerät.</li> <li>• Drücken Sie die <i>Bluetooth</i>-Taste, um das verbundene Mobilgerät zu hören. Stellen Sie sicher, dass Sie das richtige Gerät verwenden.</li> <li>• Stellen Sie das Mobilgerät näher zu den Kopfhörern (9 m) und von Störquellen oder Hindernissen weg.</li> <li>• Verwenden Sie eine andere Musikquelle.</li> <li>• Verbinden Sie ein anderes Mobilgerät (siehe Seite 30).</li> </ul>
Kein Ton aus einem Ohrhörer	Legen Sie beide Ohrhörer in das Lade-Etui, bis sie magnetisch einrasten. Die Ladeanzeigen blinken weiß. Nehmen Sie die Ohrhörer dann heraus.
Schlechte Tonqualität	<ul style="list-style-type: none"> <li>• Stellen Sie sicher, dass beide Kopfhörer fest in Ihr Ohr passen (siehe Seite 17).</li> <li>• Verwenden Sie eine andere Musikquelle.</li> <li>• Versuchen Sie, ein anderes Mobilgerät zu verbinden (siehe Seite 30).</li> <li>• Stellen Sie das Mobilgerät näher zu den Kopfhörern (9 m) und von Störquellen oder Hindernissen weg.</li> <li>• Entfernen Sie eventuelle Fremdkörper oder Ohrschmalz von den Ohrhörern und Kopfhörern-Ohrhörern.</li> <li>• Stellen Sie sicher, dass Ihre Kopfhörer über das richtige <i>Bluetooth</i>-Profil verbunden sind: Stereo A2DP. Prüfen Sie das <i>Bluetooth</i>-/Audioeinstellungsmenü des Geräts, um sicherzustellen, dass das richtige Profil ausgewählt ist.</li> </ul>
StayHear <sup>®</sup> + Sport-Polsterkappen fallen ab	Befestigen Sie die Polsterkappen fest an den Ohrhörern (siehe Seite 18).
Finden verlorener Ohrhörer	Verwenden Sie die Bose <sup>®</sup> Connect-App, um verlorene Ohrhörer zu finden. <b>Hinweis:</b> Die Einstellung „Meine Ohrhörer finden“ muss in der Bose Connect-App aktiviert worden sein, bevor die Ohrhörer verloren wurden.



**Lees alle veiligheidsinstructies en de gebruiksaanwijzing door en bewaar deze.**

## **Belangrijke veiligheidsinstructies**

1. Gebruik uitsluitend aansluitstukken/accessoires die door de fabrikant worden gespecificeerd.

## **WAARSCHUWINGEN**

- Om te voorkomen dat de oortelefoons per ongeluk worden ingeslikt, dien je ze uit de buurt van kleine kinderen en huisdieren te houden. De oortelefoons bevatten een lithiumionenbatterij die gevaarlijk kan zijn als deze wordt ingeslikt. Als de batterij wordt ingeslikt, moet je onmiddellijk medische hulp inroepen. Wanneer de oortelefoons niet in gebruik zijn, bewaar je deze in het oplaadetui met het deksel dicht. Houd het oplaadetui uit de buurt van kleine kinderen en huisdieren.
- Gebruik de oortelefoons niet gedurende langere tijd bij een hoog volume.
  - Om gehoorschade te voorkomen, dien je de oortelefoons op een comfortabel, matig volume te gebruiken.
  - Zet het volume lager op je apparaat voordat je de oortelefoons in/op je oren plaatst en zet het volume vervolgens geleidelijk hoger totdat je een comfortabel luistervolume bereikt.
- Wees voorzichtig en neem de toepasselijke wetgeving met betrekking tot het gebruik van mobiele telefoons en hoofdtelefoons in acht als je de oortelefoons gebruikt om te bellen terwijl je rijdt. In sommige rechtsgebieden gelden specifieke beperkingen voor het gebruik van dergelijke producten tijdens het autorijden, zoals het gebruik van één oorstuk. Gebruik de oortelefoons NIET voor andere doeleinden terwijl je rijdt.
- Concentreer je op je veiligheid en die van anderen als je de oortelefoons gebruikt tijdens activiteiten die je aandacht vereisen, zoals fietsen of wandelen in of bij verkeer, een bouwterrein of spoorweg en neem de toepasselijke wetgeving met betrekking tot het gebruik van hoofdtelefoons en dergelijke in acht. Zet de hoofdtelefoon af of pas het volume aan om te zorgen dat je omgevingsgeluiden, waaronder alarm- en waarschuwingssignalen, kunt horen.
- Laat kleine kinderen de oortelefoons NIET gebruiken.
- De oortelefoons NIET langdurig onderdompelen in of blootstellen aan water of dragen tijdens het beoefenen van watersport, zoals zwemmen, waterskiën, surfen, enz.
- Bij het gebruik van dit product dien je altijd essentiële voorzorgsmaatregelen in acht te nemen, waaronder de volgende:
  - Lees de gebruiksaanwijzing door voordat je het oplaadetui gebruikt.
  - Om het risico op letsel te verlagen, moet je goed opletten wanneer het oplaadetui in de buurt van kinderen wordt gebruikt.
  - Het oplaadetui niet blootstellen aan water, regen, vloeistof of sneeuw.
  - Het gebruik van een voeding of oplader die niet wordt aanbevolen of verkocht door de batterijfabrikant kan leiden tot een risico op brand of letsel.
  - Gebruik het oplaadetui niet buiten de specificaties voor het uitgangsvermogen.
  - Een oplaadetui dat beschadigd of aangepast is, mag niet worden gebruikt. Beschadigde of aangepaste batterijen kunnen onvoorspelbaar gedrag vertonen, wat kan leiden tot brand, ontploffing of risico op letsel.
  - Het oplaadetui niet demonteren. Verkeerd opnieuw in elkaar zetten kan leiden tot een risico op brand of letsel.
  - Een oplaadetui niet openen, vervormen of blootstellen aan vuur of hoge temperaturen. Blootstelling aan vuur of temperaturen boven de 100 °C kan leiden tot ontploffing.
  - Reparaties dienen te worden uitgevoerd door een erkend reparateur met gebruik van uitsluitend identieke vervangingsonderdelen.



Bevat kleine onderdelen die een verstikkingsgevaar kunnen vormen. Niet geschikt voor kinderen jonger dan 3 jaar.



Dit product bevat magnetisch materiaal. Raadpleeg je arts om te vragen of dit invloed kan hebben op je implanteerbare medische hulpmiddel.

- Er mogen GEEN wijzigingen aan dit product worden aangebracht door onbevoegden.
- Gebruik dit product uitsluitend met een goedgekeurde voeding die voldoet aan de plaatselijke voorschriften (bv. UL, CSA, VDE, CCC).
- Producten die batterijen bevatten niet blootstellen aan overmatige warmte (zoals direct zonlicht, vuur en dergelijke).
- Veeg vóór het opladen het zweet van de oortelefoons en het oplaadetui.
- IPX4 is geen permanente toestand, en de spatbestendigheid kan afnemen als gevolg van normale slijtage.

**OPMERKING:** Dit apparaat is getest en voldoet aan de normen voor een digitaal apparaat van klasse B, volgens deel 15 van de FCC-voorschriften. Deze normen zijn bedoeld om redelijke bescherming te bieden tegen schadelijke storing bij installatie in een woonomgeving. Dit apparaat genereert en gebruikt radiofrequente energie en kan deze uitstralen, wat radiocommunicatie kan verstoren wanneer dit apparaat niet wordt geïnstalleerd en gebruikt volgens de instructies. Er is echter geen garantie dat er geen storing zal optreden bij een bepaalde installatie. Als dit apparaat schadelijke storing veroorzaakt aan de ontvangst van radio of tv, hetgeen kan worden bepaald door het apparaat aan en uit te zetten, wordt geadviseerd te trachten de storing te verhelpen door een of meer van de volgende maatregelen:

- Richt de ontvangstantenne opnieuw of verplaats deze.
- Vergroot de afstand tussen de apparatuur en de ontvanger.
- Sluit de apparatuur aan op een stopcontact van een andere groep dan de groep waarop de ontvanger is aangesloten.
- Voor hulp neem je contact op met de dealer of een ervaren radio- of tv-technicus.

Veranderingen of aanpassingen die niet uitdrukkelijk zijn goedgekeurd door Bose Corporation kunnen leiden tot het vervallen van de bevoegdheid van de gebruiker om dit apparaat te gebruiken.

Dit apparaat voldoet aan deel 15 van de FCC-voorschriften en aan de RSS-norm(en) van Industry Canada voor van vergunning vrijgestelde apparatuur. Op het gebruik zijn de volgende twee voorwaarden van toepassing: (1) Dit apparaat mag geen schadelijke storing veroorzaken, en (2) dit apparaat moet bestand zijn tegen alle externe storing, waaronder storing die een ongewenste werking tot gevolg kan hebben.

Dit apparaat voldoet aan de limieten van de FCC en Industry Canada voor blootstelling van de bevolking aan straling. Het mag niet worden geplaatst bij of samen worden gebruikt met andere antennes of zenders.

FCC-ID: A94BL1R / FCC ID: A94BL1L / IC: 3232A-BL1R / IC: 3232A-BL1L

Model: BL1R, BL1L

## **CAN ICES-3 (B)/NMB-3(B)**

### **Management Regulation for Low-power Radio-frequency Devices (Voorschrift voor het beheer van radiofrequente apparaten met laag vermogen)**

#### **Artikel XII**

Volgens de 'Management Regulation for Low-power Radio-frequency Devices' mogen bedrijven, ondernemingen of gebruikers zonder toestemming van de NCC de oorspronkelijke eigenschappen en werking van goedgekeurde radiofrequente apparaten met laag vermogen niet wijzigen en evenmin de frequentie daarvan wijzigen of het zendvermogen verhogen.

#### **Artikel XIV**

Radiofrequente apparaten met laag vermogen mogen de veiligheid van vliegtuigen niet beïnvloeden en wettelijke communicaties niet verstoren. Als een dergelijke storing wordt vastgesteld, moet de gebruiker onmiddellijk stoppen met het gebruik van het apparaat tot dit niet langer storing veroorzaakt. Onder de genoemde wettelijke communicaties wordt verstaan radiocommunicatie die wordt gebruikt in overeenstemming met de telecommunicatiewet.

Radiofrequente apparaten met laag vermogen moeten bestand zijn tegen storing van wettelijke communicaties of apparaten die ISM-radiogolven uitstralen.

# WETTELIJK VERPLICHTE INFORMATIE

**CE** Bose Corporation verklaart hierbij dat dit product voldoet aan de essentiële vereisten en andere relevante bepalingen van richtlijn 2014/53/EU en alle andere vereisten van de toepasselijke EU-richtlijnen. De volledige conformiteitsverklaring kun je vinden op [www.Bose.com/compliance](http://www.Bose.com/compliance)

## Voor Europa:

### Frequentieband 2400 tot 2483,5 MHz:

- **Bluetooth:** Maximaal zendvermogen minder dan 20 dBm EIRP.
- **Bluetooth Low Energy:** Spectrale dichtheid bij maximaal vermogen minder dan 10 dBm/MHz EIRP.

Probeer **NIET** de oplaadbare lithiumionenbatterij uit dit product te verwijderen. Neem contact op met je plaatselijke Bose-dealer of ander bevoegd vakman om deze te verwijderen.



**Gooi gebruikte batterijen op de juiste wijze weg, volgens de plaatselijke voorschriften.** Niet verbranden.



Dit symbool betekent dat het product niet mag worden weggegooid als huishoudelijk afval en naar een geschikt inzamelpunt voor recycling moet worden gebracht. Het op de juiste wijze afvoeren en recyclen helpt natuurlijke hulpbronnen, de menselijke gezondheid en het milieu te beschermen. Voor meer informatie over het afvoeren en recyclen van dit product neem je contact op met de gemeente waar je woont, de afvalverwerkingsinstantie of de winkel waar je dit product hebt gekocht.

## Li-ion



De oplaadbare lithiumionenbatterij in dit product mag alleen door een erkend vakman worden verwijderd. Voor verdere informatie neem je contact op met je plaatselijke Bose-verkoper of ga je naar <http://products.bose.com/static/compliance/index.html>.



## Tabel m.b.t. de beperking van gevaarlijke stoffen in China

Namen van en gehalte aan giftige of gevaarlijke stoffen of elementen						
	Giftige of gevaarlijke stoffen en elementen					
Naam onderdeel	Lood (Pb)	Kwik (Hg)	Cadmium (Cd)	Zeswaardig chroom (Cr(VI))	Polybroombifenyyl (PBB)	Polybroomdifenyylether (PBDE)
PCB's	X	0	0	0	0	0
Metalen onderdelen	X	0	0	0	0	0
Plastic onderdelen	0	0	0	0	0	0
Luidsprekers	X	0	0	0	0	0
Kabels	X	0	0	0	0	0

Deze tabel is opgesteld in overeenstemming met de bepalingen van SJ/T 11364.

O: Geeft aan dat het gehalte aan deze giftige of gevaarlijke stof in alle homogene materialen van dit onderdeel onder de maximaal toegelaten waarden in GB/T 26572 ligt.

X: Geeft aan dat de giftige of gevaarlijke stof in minstens één van de voor dit onderdeel gebruikte homogene materialen boven de maximaal toegelaten waarden in GB/T 26572 ligt.



**Tabel m.b.t. de beperking van gevaarlijke stoffen in Taiwan**

Naam van de apparatuur: Bose® SoundSport® Free, typeaanduiding: 423729						
Stoffen waarvoor beperkingen gelden, met de bijbehorende chemische symbolen						
Onderdeel	Lood (Pb)	Kwik (Hg)	Cadmium (Cd)	Zeswaardig chroom (Cr+6)	Polybroombifenylen (PBB)	Polybroomdifenylothers (PBDE)
PCB's	-	o	o	o	o	o
Metalen onderdelen	-	o	o	o	o	o
Plastic onderdelen	o	o	o	o	o	o
Luidsprekers	-	o	o	o	o	o
Kabels	-	o	o	o	o	o

**Opmerking 1:** "o" geeft aan dat de procentuele inhoud van de stof waarvoor beperkingen gelden het percentage van de referentiewaarde voor aanwezigheid niet overschrijdt.

**Opmerking 2:** "-" geeft aan dat de stof waarvoor beperkingen gelden overeenkomt met de uitzondering.

**Fabricagedatum:** Het achtste cijfer in het serienummer geeft het fabricagejaar aan. "8" is 2008 of 2018.

**Importeur in China:** Bose Electronics (Shanghai) Company Limited, Part C, Plan 9, No. 353 North Riyang Road, China (Shanghai) Pilot Free Trade Zone

**Importeur in de EU:** Bose Products B.V., Gorslaan 60, 1441 RG Purmerend, Nederland

**Importeur in Taiwan:** Bose Taiwan Branch, 9F-A1, No.10, Section 3, Minsheng East Road, Taipei City 104, Taiwan  
Telefoonnummer: +886-2-2514 7676

**Importeur in Mexico:** Bose de México, S. de R.L. de C.V., Paseo de las Palmas 405-204, Lomas de Chapultepec, 11000 México, D.F. Telefoonnummer: -5255 (5202) 3545

Het *Bluetooth*®-woordmerk en de logo's zijn gedeponeerde handelsmerken die eigendom zijn van Bluetooth SIG, Inc. en het gebruik van dergelijke merken door Bose Corporation gebeurt onder licentie.

Apple, het Apple-logo, iPad, iPhone en iPod zijn handelsmerken van Apple Inc., gedeponeerd in de VS en andere landen. Het handelsmerk "iPhone" wordt in Japan gebruikt onder licentie van Aiphone K.K. App Store is een servicemerk van Apple Inc.

Gebruik van het Made for Apple-logo betekent dat een accessoire speciaal bedoeld is voor gebruik met de in het logo vermelde Apple-producten en is gecertificeerd door de ontwikkelaar om te voldoen aan de prestatiestandaarden van Apple. Apple is niet verantwoordelijk voor het gebruik van dit product of voor het voldoen aan veiligheidsnormen en wettelijke voorschriften. Gebruik van dit accessoire met een Apple-product kan de draadloze werking beïnvloeden.

Android, Google Play en het Google Play-logo zijn handelsmerken van Google LLC.

Hoofdkantoor Bose Corporation: 1-877-230-5639

©2018 Bose Corporation. Niets in deze uitgave mag worden gereproduceerd, gewijzigd, gedistribueerd of op andere wijze gebruikt zonder voorafgaande schriftelijke toestemming.

# INHOUD

---

## **Bose® Connect-app**

Wat kan ik doen met de Bose Connect-app? .....	8
--	---

## **Wat zit er in de doos?**

Inhoud .....	9
--------------	---

## **Zweet- en weerbestendigheid**

Hoofdtelefoon .....	10
---------------------	----

## **Knoppen op de hoofdtelefoon**

Hoofdtelefoon .....	11
Oplaadetui .....	11
Het oplaadetui openen .....	12
Inschakelen .....	13
Stand-bytimer .....	13
Uitschakelen .....	14
Functies van de hoofdtelefoon .....	15
Functies voor het afspelen van media en voor het volume .....	15
Belfuncties .....	16

## **Goede pasvorm**

De juiste StayHear®+ Sport-dopjes kiezen .....	17
De oortelefoon aan je oor aanpassen .....	17
De StayHear®+ Sport-dopjes verwisselen .....	18

## **De batterij opladen**

De hoofdtelefoon opladen .....	19
Oplaadtijd .....	20
Het laadniveau van de batterij van de hoofdtelefoon controleren .....	20
Het etui opladen .....	21
Oplaadtijd .....	21
Het laadniveau van de batterij van het etui kiezen .....	22



**Statuslampjes**

*Bluetooth*<sup>®</sup>-lampjes..... 23

Batterijlampjes op het oplaadetui ..... 24

Oplaadlampjes op de hoofdtelefoon ..... 25

**Gesproken mededelingen**

Vooraf geïnstalleerde talen ..... 26

    Controleren of er nog meer talen beschikbaar zijn ..... 26

De taal wijzigen ..... 26

***Bluetooth*-verbindingen**

Je mobiele apparaat verbinden via de Bose<sup>®</sup> Connect-app  
(aanbevolen)..... 27

Verbinden via het *Bluetooth*-menu op je mobiele apparaat..... 28

De verbinding met een mobiel apparaat verbreken..... 29

Een mobiel apparaat opnieuw verbinden..... 29

**Meerdere *Bluetooth*-verbindingen**

Nog een mobiel apparaat verbinden..... 30

Verbonden mobiele apparaten identificeren..... 31

Een mobiel apparaat dat is opgeslagen in de koppellijst van de  
hoofdtelefoon opnieuw verbinden..... 31

De koppellijst van de hoofdtelefoon wissen..... 31

**Verzorging en onderhoud**

De hoofdtelefoon en het oplaadetui schoonmaken ..... 32

Je verloren oortelefoons vinden ..... 32

Reserveonderdelen en accessoires ..... 32

Beperkte garantie ..... 32

**Problemen oplossen**

Veelgebruikte oplossingen ..... 33

Download de Bose Connect-app om je software up-to-date te houden, je hoofdtelefooninstellingen aan te passen, *Bluetooth*-verbindingen gemakkelijk te beheren en toegang te krijgen tot nieuwe functies.

## Wat kan ik doen met de Bose Connect-app?

---

- De Find My Buds-functie inschakelen
- Je hoofdtelefoonervaring aanpassen:
  - Je hoofdtelefoon een naam geven
  - Een taal selecteren voor gesproken mededelingen of gesproken mededelingen uitschakelen
  - De stand-bytimer bijstellen
- Antwoorden vinden op vaak gestelde vragen
- De hoofdtelefoon up-to-date houden met de nieuwste software



## Inhoud

Controleer of de volgende onderdelen aanwezig zijn:

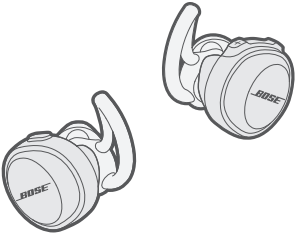

Bose® SoundSport® Free draadloze hoofdtelefoon

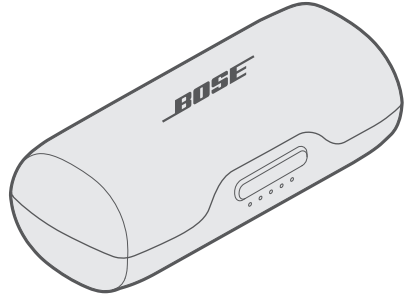

Draagbaar oplaadetui

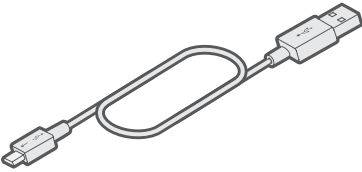

USB-kabel

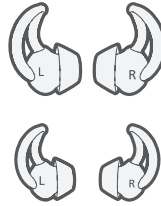

StayHear®+ Sport-dopjes:  
Groot (zwart) en klein (wit)

**Opmerking:** Medium (grijze) dopjes zijn aan de oortelefoons bevestigd.

**Opmerking:** Als een deel van het product beschadigd is, mag je het niet gebruiken. Neem contact op met een erkende Bose-dealer of de Bose-klantenservice. Ga naar [global.Bose.com/Support/SSF](http://global.Bose.com/Support/SSF)

### Hoofdtelefoon

---

Deze hoofdtelefoon heeft de classificatie IPX4. Dit betekent dat hoofdtelefoon zweet- en weerbestendig is. De hoofdtelefoon is niet bedoeld voor onderdompeling in water.

**LET OP:** Je mag met de hoofdtelefoon NIET zwemmen of douchen. Je mag de hoofdtelefoon NIET onderdompelen.



#### Opmerkingen:

- Om roesten te voorkomen, maak je de oplaadpinnen op de oortelefoons regelmatig schoon met een droog, zacht wattenstaafje of iets soortgelijks.
- IPX4 is geen permanente toestand, en de spatbestendigheid kan afnemen als gevolg van normale slijtage.

## Hoofdtelefoon

---

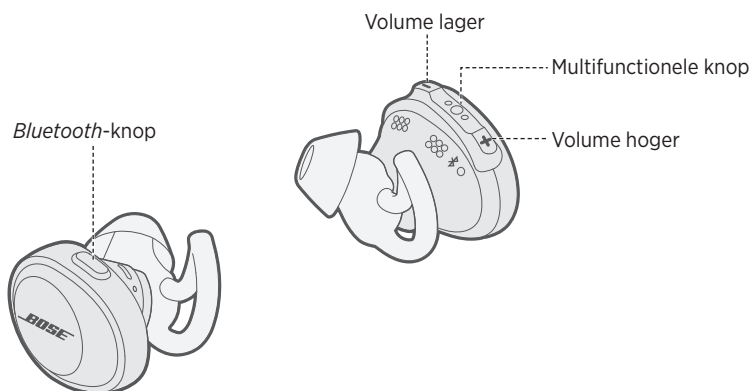

## Oplaadetui

---

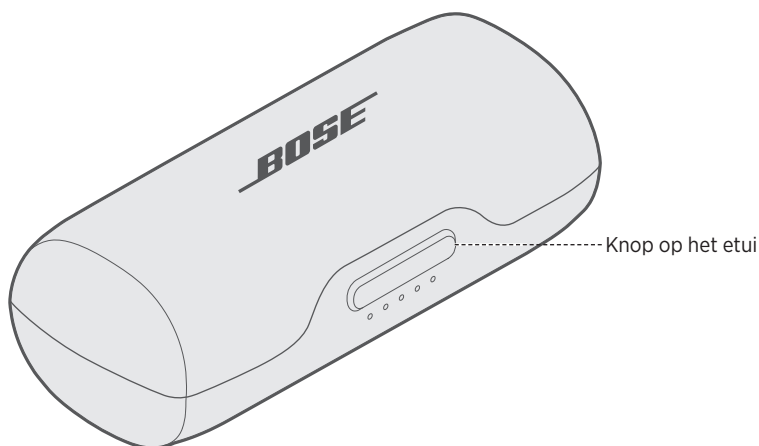

## Het oplaadetui openen

---

Druk stevig op de knop aan de voorkant van het etui.

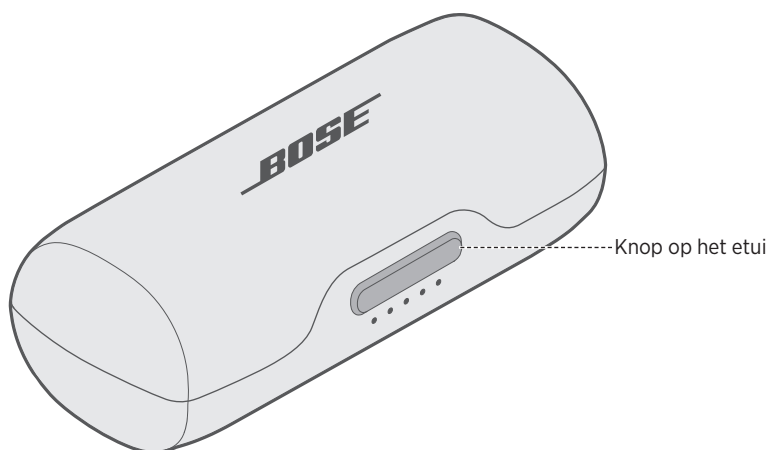

**Opmerking:** Wanneer je op de knop op het etui drukt, gaan de lampjes aan de voorkant branden afhankelijk van het huidige laadniveau van de batterij (zie "Batterijlampjes op het oplaadetui" op pagina 24).

## Inschakelen

Om de hoofdtelefoon in te schakelen, haal je deze uit het oplaadetui.

Een gesproken mededeling uit de rechter oortelefoon meldt het laadniveau van de batterij en het *Bluetooth*-lampje op elke oortelefoon knippert blauw.

**Opmerking:** Zorg dat je de oortelefoons draagt om de gesproken mededelingen te horen.

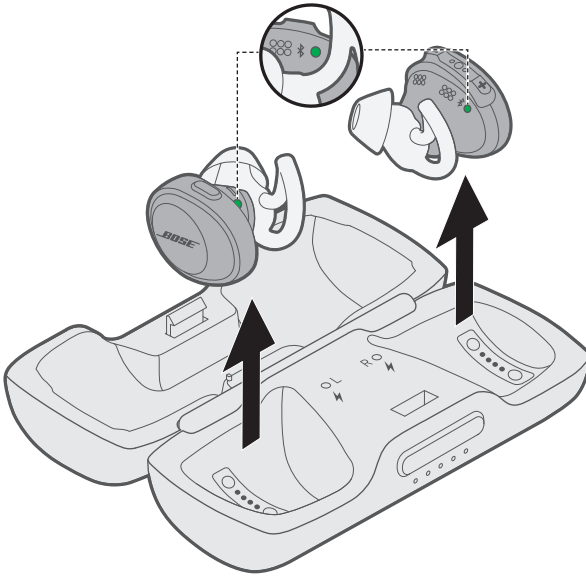

## Stand-bytimer

De stand-bytimer spaart de batterij wanneer de hoofdtelefoon niet in het oplaadetui zit en niet wordt gebruikt. De hoofdtelefoon wordt op stand-by gezet wanneer de audio is gestopt en je 20 minuten geen knoppen hebt ingedrukt.

Als je de hoofdtelefoon wakker wilt maken, druk je op de *Bluetooth*-knop op de linker oortelefoon en druk je op een willekeurige knop op de rechter oortelefoon.

**Opmerking:** Als je de timer wilt uitschakelen of het aantal minuten wilt instellen waarna je hoofdtelefoon automatisch op stand-by wordt gezet, gebruik je de Bose® Connect-app.

## Uitschakelen

---

Om de hoofdtelefoon uit te schakelen plaats je deze in het oplaadetui.

Zie “De hoofdtelefoon opladen” op pagina 19 voor informatie over hoe je de oortelefoons op de juiste wijze opbergt.

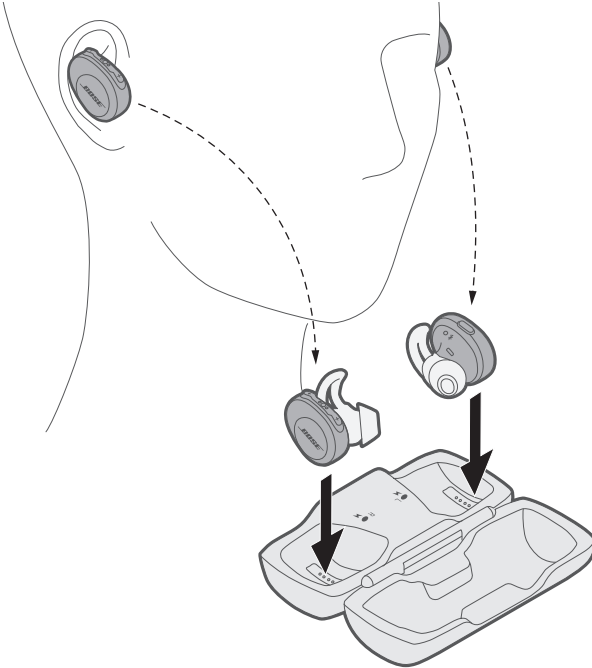

Wanneer een oortelefoon wordt opgeborgen, brandt het bijbehorende oplaadlampje afhankelijk van de oplaadstatus (zie “Oplaadlampjes op de hoofdtelefoon” op pagina 25).



## Functies van de hoofdtelefoon

De knoppen van de hoofdtelefoon bevinden zich aan de bovenkant van de rechter oortelefoon.

### Functies voor het afspelen van media en voor het volume

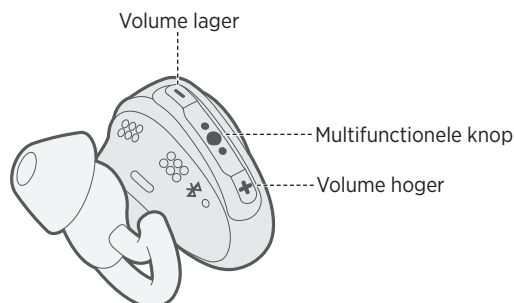

Functie	Wat te doen
Afspelen/pauzeren	Druk op ●●●.
Vooruit skippen	Druk twee keer op ●●●.
Achteruit skippen	Druk drie keer op ●●●.
Volume hoger	Druk op +.
Volume lager	Druk op -.

## Belfuncties

De rechter oortelefoon wordt gebruikt als een enkel oortje van een hoofdtelefoon voor telefoongesprekken. Zo kun je oproepen beantwoorden en toch omgevingsgeluiden horen.

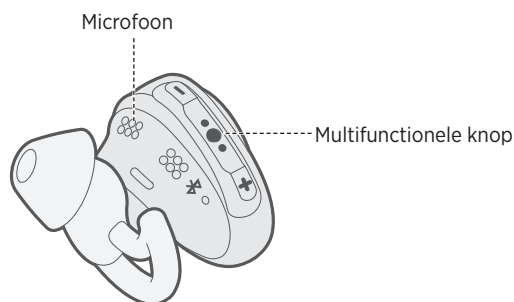

Functie	Wat te doen
Een oproep beantwoorden	Druk op ●●●.
Een oproep beëindigen	Druk op ●●●.
Een inkomende oproep weigeren	Houd ●●● één seconde ingedrukt.
Een tweede inkomende oproep beantwoorden en de huidige oproep in de wacht zetten	Terwijl je bezig bent met een oproep druk je één keer op ●●●.
Een tweede inkomende oproep weigeren en doorgaan met de huidige oproep	Terwijl je met een oproep bezig bent, houd je ●●● één seconde ingedrukt.
Schakelen tussen twee oproepen	Met twee actieve oproepen druk je tweemaal op ●●●.
Een telefonische vergadering starten	Met twee actieve oproepen hou je ●●● één seconde ingedrukt.
Spraakbediening activeren	Terwijl je niet met een oproep bezig bent, hou je ●●● één seconde ingedrukt. Zie de gebruikershandleiding van je mobiele apparaat voor informatie over compatibiliteit en het gebruik van deze functie.
Het geluid van een oproep in-/uitschakelen	Terwijl je bezig bent met een oproep druk je tegelijk op + en -.

## De juiste StayHear® + Sport-dopjes kiezen

Voor optimale audioprestaties is het belangrijk de juiste maat StayHear+ Sport-dopje te kiezen. Selecteer de maat die het meest comfortabel in elk oor past. Het kan nodig zijn alle drie de maten te proberen om te bepalen welke het best past. Het kan zijn dat je per oor een andere maat nodig hebt.

**Opmerking:** Om te testen of de dopjes passen, spreek je hardop. Je stem hoort in beide oren gedempt te klinken. Als dat niet zo is, kies dan een andere maat dopje.

Op elk StayHear+ Sport-dopje en elke oortelefoon staat een **L** of een **R**. Zorg dat je het linkerdopje aan de linkeroortelefoon bevestigt en het rechterdopje aan de rechteroortelefoon.

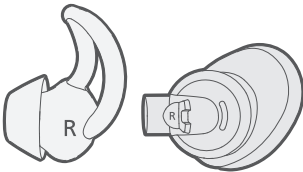

## De oortelefoon aan je oor aanpassen

Dankzij het StayHear+ Sport-dopje past de oortelefoon comfortabel en stevig in je oor. De vleugel van het dopje past precies onder de oorplooi.

1. Plaats de oortelefoon zo in je oor dat het StayHear+ Sport-dopje zachtjes in de opening van de gehoorgang rust.
2. Kantel de oortelefoon naar achteren en druk de vleugel van het dopje onder de oorplooi totdat het goed vastzit.

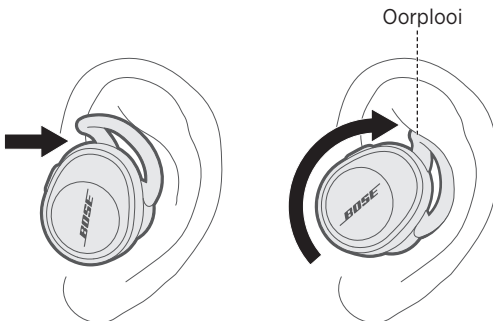

## De StayHear<sup>®</sup>+ Sport-dopjes verwisselen

1. Hou de oortelefoon vast, pak het bevestigde StayHear+ Sport-dopje voorzichtig vast en trek dit los van de oortelefoon.

**LET OP:** Om scheuren te voorkomen, pak je het Stayhear+ Sport-dopje aan de onderkant vast. Niet aan de vleugel van het dopje.

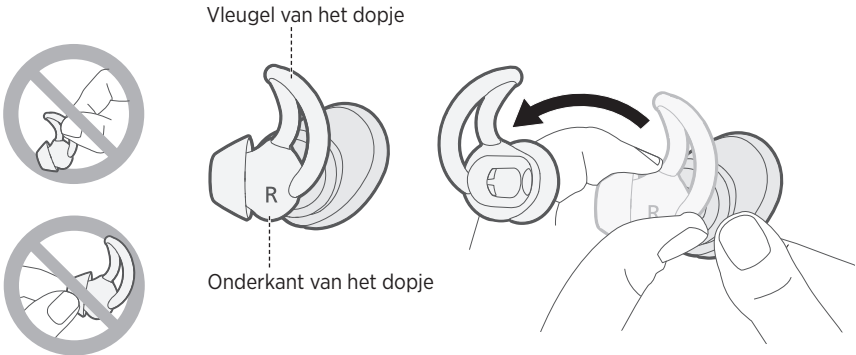

2. Lijn de opening van het nieuwe StayHear+ Sport-dopje uit met het oorstuk van de oortelefoon, draai het dopje op het oorstuk en druk vervolgens op de onderkant van het dopje totdat dit goed op zijn plaats klikt.

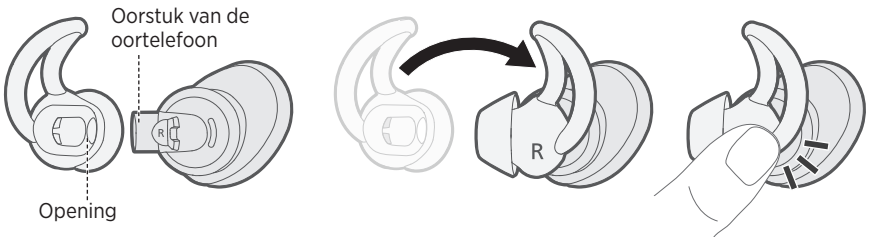

## De hoofdtelefoon opladen

De hoofdtelefoon wordt opgeladen terwijl deze in het etui zit.

1. Lijn de oplaadpinnen voor het opladen op de linker oortelefoon uit met de oplaadpinnen aan de linkerkant van het etui.

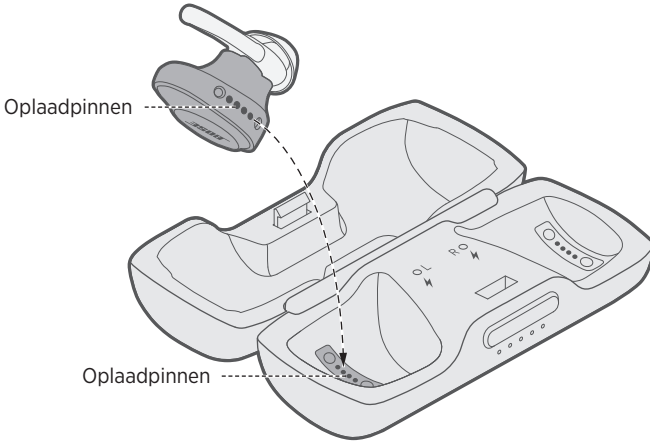

2. Plaats de oortelefoon in het etui tot deze magnetisch op zijn plaats klikt en het linker oplaadlampje wit knippert.

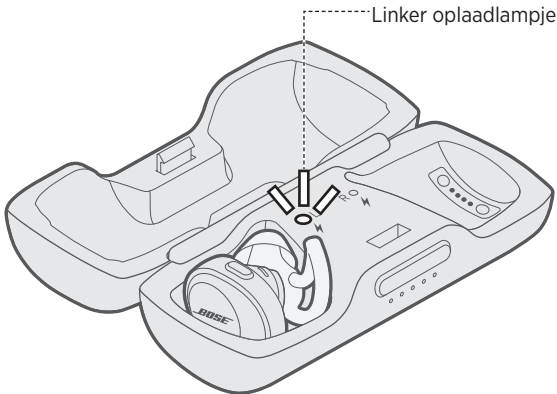

3. Herhaal stap 1-2 om de rechter oortelefoon op te laden.

### Oplaadtijd

Laat de hoofdtelefoon maximaal twee uur volledig opladen.

**Opmerking:** Als de hoofdtelefoon volledig opgeladen is, kan deze maximaal vijf uur worden gebruikt.

### Het laadniveau van de batterij van de hoofdtelefoon controleren

#### Terwijl je de hoofdtelefoon gebruikt

- Elke keer dat je de hoofdtelefoon uit het oplaadetui haalt, hoor je uit de rechter oortelefoon een gesproken mededeling met het laadniveau van de batterij.

**Opmerking:** Terwijl je hoofdtelefoon gebruikt, meldt een gesproken mededeling als de batterij moet worden opgeladen.

- Kijk in de rechteronderhoek van het startscherm van de Bose® Connect-app.
- Als de hoofdtelefoon verbonden is met een Apple-apparaat, zal het apparaat het laadniveau van de batterij van de hoofdtelefoon weergeven in de buurt van de rechterbovenhoek van het scherm en in het meldingscentrum.

#### Tijdens het opladen van de hoofdtelefoon

Wanneer een oortelefoon wordt ingebracht, brandt het bijbehorende oplaadlampje afhankelijk van de oplaadstatus (zie “Oplaadlampjes op de hoofdtelefoon” op pagina 25).

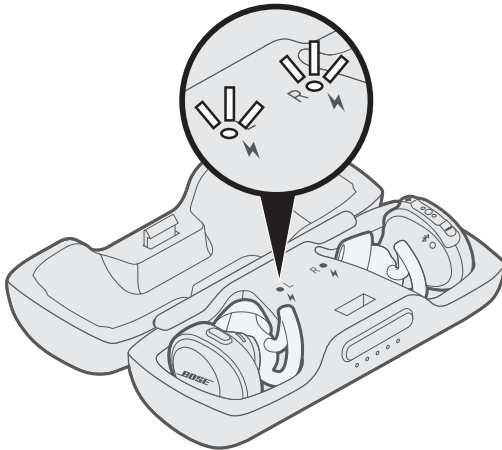

## Het etui opladen

Wanneer de hoofdtelefoon niet in gebruik is, berg je deze op in het oplaadetui om deze op te laden.

**LET OP:** Gebruik dit product uitsluitend met een goedgekeurde voeding die voldoet aan de plaatselijke voorschriften (bv. UL, CSA, VDE, CCC).

1. Sluit de kleine stekker van de USB-kabel aan op de USB-aansluiting.

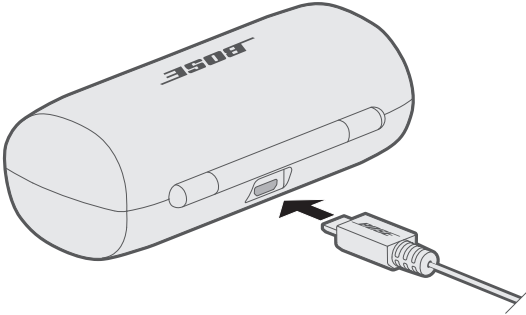

2. Sluit het andere uiteinde aan op een USB-wandoplader (niet bijgeleverd) of een computer die aanstaat.

**Opmerking:** Zorg dat de hoofdtelefoon vóór het laden op kamertemperatuur is, tussen 5° C en 40° C.

## Oplaadtijd

Laat het etui maximaal twee uur volledig opladen. Wanneer de hoofdtelefoon in het etui zit, kan de oplaadtijd variëren.

**Opmerking:** Wanneer het etui volledig is opgeladen, kun je de hoofdtelefoon twee keer opladen.

### Het laadniveau van de batterij van het etui kiezen

Druk op de knop aan de voorkant van het etui. De lampjes voor het laadniveau van de batterij lichten drie seconden op.

De lampjes branden afhankelijk van het laadniveau van de batterij als volgt:

- Als er vijf lampjes continu branden, is de batterij volledig opgeladen.
- Als er één lampje continu brandt, is de batterij bijna leeg. Laad de batterij op (zie pagina 19).

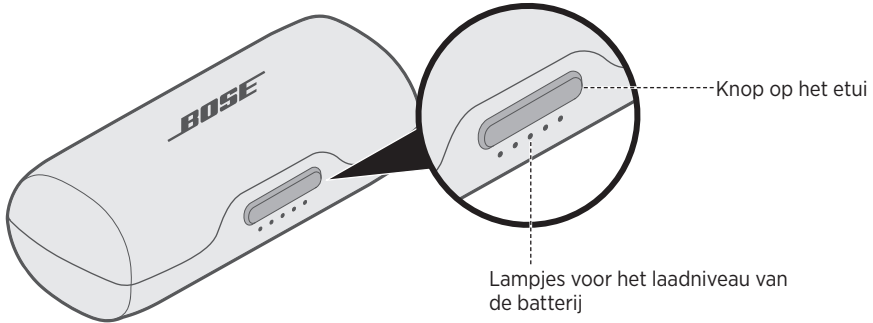



## Bluetooth-lampjes

Dit geeft de verbindingstatus van een mobiel apparaat aan. Elke oortelefoon is voorzien van een *Bluetooth*-lampje aan de binnenkant.

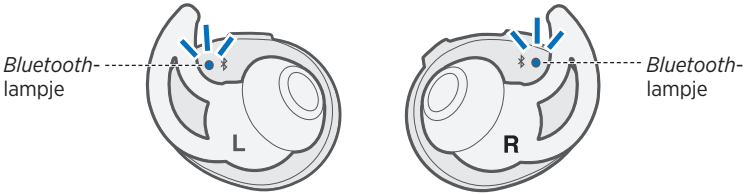

Activiteit van het lampje	Systeemstatus
Knipperend blauw	Klaar om te verbinden
Knipperend wit	Bezig verbinding te maken
Continu wit	Verbonden <b>Opmerking:</b> Na het aansluiten gaan de <i>Bluetooth</i> -lampjes na 10 seconden uit.
Continu of knipperend rood	Fout - neem contact op met de Bose-klantenservice

## Batterijlampjes op het oplaadetui

Geeft het laadniveau van de batterij van het oplaadetui aan. Aan de voorkant van het oplaadetui zitten vijf batterijlampjes.

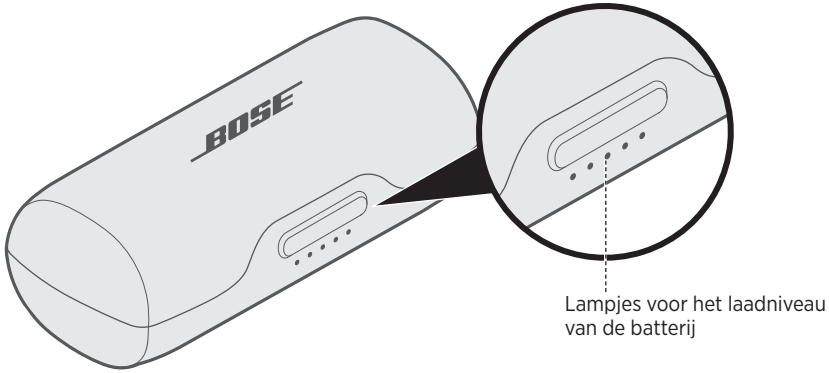

Activiteit van het lampje	Laadpercentage
● ○ ○ ○ ○	0% - 20%
● ● ○ ○ ○	20% - 40%
● ● ● ○ ○	40% - 60%
● ● ● ● ○	60% - 80%
● ● ● ● ●	80% - 100%
⚡ ○ ⚡ ○ ⚡ ○	Fout bij het laden - neem contact op met de Bose-klantenservice
○ ⚡ ○ ⚡ ○	Batterijfout - neem contact op met de Bose-klantenservice

**Opmerking:** Tijdens het opladen knippert het batterijlampje dat het laatst is gaan branden wit. Wanneer het oplaadetui volledig opgeladen is, branden alle batterijlampjes continu wit.

## Oplaadlampjes op de hoofdtelefoon

Geeft de oplaadstatus van elke oortelefoon aan. Elke oortelefoon is voorzien van een oplaadlampje dat zich bevindt aan de voorkant van het oplaadetui en aan de binnenkant van het etui.

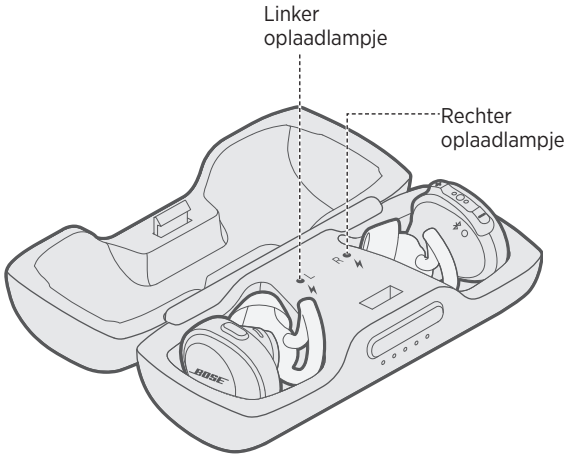

Activiteit van het lampje	Systeemstatus
Langzaam wit knipperend	Bezig met laden
Continu wit	Volledig opgeladen <b>Opmerking:</b> Wanneer het etui volledig opgeladen is, branden de oplaadlampjes een paar seconden en gaan vervolgens uit.
Wit, snel knipperend	Fout - neem contact op met de Bose-klantenservice

## GESPROKEN MEDEDELINGEN

---

Gesproken mededelingen uit de rechter oortelefoon voeren je door het verbinding maken met *Bluetooth*, melden het laadniveau van de batterij en geven aan welke apparaten aangesloten zijn. Je kunt de gesproken mededelingen instellen met de knoppen op de rechter oortelefoon.

**Tip:** Je kunt de gesproken mededelingen ook beheren met de Bose® Connect-app.

## Vooraf geïnstalleerde talen

---

De volgende talen zijn vooraf op je hoofdtelefoon geïnstalleerd:

- Engels
- Duits
- Koreaans
- Zweeds
- Spaans
- Mandarijnenchinees
- Italiaans
- Nederlands
- Frans
- Japans
- Portugees

## Controleren of er nog meer talen beschikbaar zijn

Er zijn mogelijk aanvullende talen beschikbaar. Om te controleren of er taalupdates zijn, download je de Bose Updater.

Ga naar: [btu.Bose.com](http://btu.Bose.com)

## De taal wijzigen

---

Wanneer je de hoofdtelefoon de eerste keer aanzet, zijn de gesproken mededelingen in het Engels. Een andere taal selecteren:

1. Houd **+** en **-** tegelijk ingedrukt tot je de gesproken mededeling voor de eerste taaloptie hoort.
2. Druk op **+** of **-** om de lijst met talen te doorlopen.
3. Wanneer je je taal hoort, hou je **●●●** ingedrukt om deze te selecteren.

Met de draadloze *Bluetooth*-technologie kun je muziek van mobiele apparaten zoals smartphones, tablets en laptopcomputers streamen. Voordat je muziek kunt streamen van een apparaat moet je het apparaat met je hoofdtelefoon verbinden.

### Je mobiele apparaat verbinden via de Bose® Connect-app (aanbevolen)

---

1. Schakel de hoofdtelefoon in (zie pagina 13).
2. Download de Bose Connect-app en volg de instructies op het scherm.



Na het verbinden meldt een gesproken mededeling uit de rechter oortelefoon "Verbonden met <naam apparaat>" en brandt het *Bluetooth*-lampje op elke oortelefoon continu wit.

**Opmerking:** Zorg dat je de oortelefoons draagt om de gesproken mededeling te horen.

## Verbinden via het *Bluetooth*-menu op je mobiele apparaat

---

1. Haal de hoofdtelefoon uit het oplaadetui.

Een gesproken mededeling uit de rechter oortelefoon meldt "Percentage laadniveau van de batterij. Klaar om te verbinden" en het *Bluetooth*-lampje op elke oortelefoon knippert blauw.

**Opmerking:** Zorg dat je de oortelefoons draagt om de gesproken mededeling te horen.

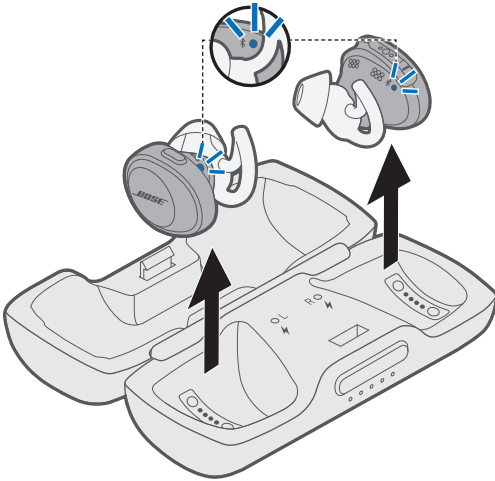

2. Zet op je mobiele apparaat de *Bluetooth*-functie aan.

**Tip:** De *Bluetooth*-functie bevindt zich normaal in het menu Instellingen.

3. Selecteer je Bose-hoofdtelefoon in de lijst met apparaten.



Na het verbinden meldt een gesproken mededeling uit de rechter oortelefoon "Verbonden met <naam apparaat>" en brandt het *Bluetooth*-lampje op elke oortelefoon continu wit.

## De verbinding met een mobiel apparaat verbreken

---

Zet de *Bluetooth*-functie op je mobiele apparaat uit.

**Tip:** Je kunt de verbinding met je mobiele apparaat ook verbreken met de Bose® Connect-app.

## Een mobiel apparaat opnieuw verbinden

---

Wanneer je de hoofdtelefoon uit het oplaadetui haalt, probeert de hoofdtelefoon opnieuw verbinding te maken met het meest recent verbonden mobiele apparaat.

**Opmerking:** Het mobiele apparaat moet aanstaan en zich binnen het bereik (9 m) te bevinden.

## Nog een mobiel apparaat verbinden

---

Je kunt maximaal zeven verbonden apparaten in de koppellijst van de hoofdtelefoon opslaan.

**Opmerking:** Je kunt slechts één apparaat tegelijk verbinden en daarvan audio afspelen.

1. Hou op de linker oortelefoon de *Bluetooth*-knop ingedrukt totdat het *Bluetooth*-lampje op elke oortelefoon blauw knippert of totdat je “Klaar om te verbinden” hoort.

**Opmerking:** Zorg dat je de oortelefoons draagt om de gesproken mededeling te horen.

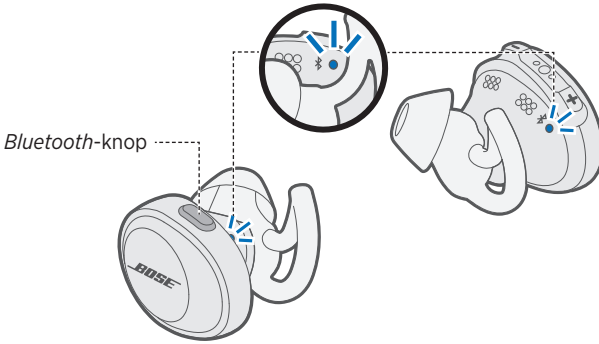

2. Zet op je mobiele apparaat de *Bluetooth*-functie aan.

**Tip:** De *Bluetooth*-functie bevindt zich normaal in het menu Instellingen.

3. Selecteer je Bose-hoofdtelefoon in de lijst met apparaten.

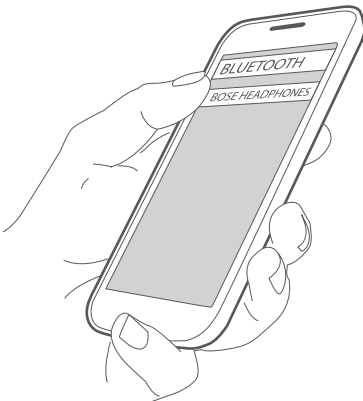

Na het verbinden meldt een gesproken mededeling uit de rechter oortelefoon “Verbonden met <naam apparaat>” en brandt het *Bluetooth*-lampje op elke oortelefoon continu wit.



## Verbonden mobiele apparaten identificeren

---

Druk op de *Bluetooth*-knop om te horen welk mobiel apparaat momenteel verbonden is.

## Een mobiel apparaat dat is opgeslagen in de koppellijst van de hoofdtelefoon opnieuw verbinden

---

1. Druk op de *Bluetooth*-knop om te horen welk mobiel apparaat verbonden is.
2. Druk binnen drie seconden nogmaals op de *Bluetooth*-knop om verbinding te maken met het volgende mobiele apparaat in de koppellijst van de hoofdtelefoon. Herhaal dit totdat je de naam van het juiste mobiele apparaat hoort.
3. Speel audio af op het verbonden mobiele apparaat.

## De koppellijst van de hoofdtelefoon wissen

---

1. Houd de *Bluetooth*-knop 10 seconden ingedrukt, totdat je "Lijst met *Bluetooth*-apparaten gewist" hoort.
2. Verwijder de hoofdtelefoon van de *Bluetooth*-lijst op je mobiele apparaat. Alle apparaten worden gewist en de hoofdtelefoon is klaar om te verbinden.

## De hoofdtelefoon en het oplaadetui schoonmaken

---

De hoofdtelefoon en het oplaadetui moeten mogelijk periodiek worden schoongemaakt.

Component	Schoonmaken
StayHear®+ Sport-dopjes:	Verwijder de dopjes van de oortelefoons en was ze af met een zacht reinigingsmiddel en water. <b>Opmerking:</b> Zorg dat je de dopjes goed afspoelt en afdroogt voordat je ze opnieuw aan de oortelefoons bevestigt.
Oorstukken van de oortelefoon	Uitsluitend schoonmaken met een droog, zacht wattenstaafje of iets dergelijks. <b>Opmerking:</b> Steek nooit een schoonmaakhulpmiddel in het oorstuk.
Oplaadpinnen (op oortelefoons en etui)	Om roesten te voorkomen, maak je de oplaadpinnen regelmatig schoon met een droog, zacht wattenstaafje of iets dergelijks.
Oplaadetui	Uitsluitend schoonmaken met een droog, zacht wattenstaafje of iets dergelijks.

## Je verloren oortelefoons vinden

---

Gebruik de Bose® Connect-app om je verloren oortelefoons te vinden.

**Opmerking:** De instelling Find My Buds moet ingeschakeld zijn in de Bose Connect-app voordat je de oortelefoons verliest.

## Reserveonderdelen en accessoires

---

Reserveonderdelen en accessoires kun je bestellen via de Bose-klantenservice.  
Ga naar: [global.Bose.com/Support/SSF](http://global.Bose.com/Support/SSF)

## Beperkte garantie

---

De hoofdtelefoon wordt gedekt door een beperkte garantie. Bezoek onze website op [global.Bose.com/warranty](http://global.Bose.com/warranty) voor informatie over de beperkte garantie.

Om het product te registreren, ga je naar [global.Bose.com/register](http://global.Bose.com/register) voor instructies. Als je het product niet registreert, is dit niet van invloed op je rechten onder de beperkte garantie.

## Veelgebruikte oplossingen

Als je problemen hebt met de hoofdtelefoon of het oplaadetui:

- Controleer de status van de statuslampjes (zie pagina 23).
- Laad de batterij op (zie pagina 19).
- Zet het volume op je hoofdtelefoon, mobiele apparaat en muziek-app hoger.
- Probeer een ander mobiel apparaat te koppelen (zie pagina 30).

Als je het probleem niet kunt oplossen, raadpleeg dan de onderstaande tabel voor symptomen van en oplossingen voor veel voorkomende problemen. Als je het probleem niet kunt oplossen, neem dan contact op met de Bose-klantenservice.

Ga naar: [global.Bose.com/Support/SSF](http://global.Bose.com/Support/SSF)

Symptoom	Oplossing
De hoofdtelefoon kan niet worden aangezet	<ul style="list-style-type: none"> <li>• Plaats de hoofdtelefoon in het oplaadetui om te beginnen met laden.</li> <li>• Controleer of de hoofdtelefoon niet in stand-bymodus staat. Als je de hoofdtelefoon wakker wilt maken, druk je op de <i>Bluetooth</i>-knop op de linker oortelefoon en druk je op een willekeurige knop op de rechter oortelefoon.</li> </ul>
De hoofdtelefoon kan niet met een mobiel apparaat worden verbonden	<ul style="list-style-type: none"> <li>• Controleer of je mobiele apparaat <i>Bluetooth</i>-technologie ondersteunt.</li> <li>• Op je mobiele apparaat: <ul style="list-style-type: none"> <li>– Zet de <i>Bluetooth</i>-functie uit en vervolgens weer aan.</li> <li>– Verwijder de Bose® SoundSport® Free draadloze hoofdtelefoon van de <i>Bluetooth</i>-lijst op je mobiele apparaat. Maak opnieuw verbinding.</li> </ul> </li> <li>• Plaats je mobiele apparaat dichterbij de hoofdtelefoon en weg van mogelijke storingsbronnen of obstakels.</li> <li>• Maak verbinding met een ander mobiel apparaat (zie pagina 30).</li> <li>• Ga naar <a href="http://global.Bose.com/Support/SSF">global.Bose.com/Support/SSF</a> om de instructievideo's te zien.</li> <li>• Wis de koppellijst van de hoofdtelefoon (zie pagina 31) en verbind opnieuw.</li> </ul>
De hoofdtelefoon wordt niet opgeladen	<ul style="list-style-type: none"> <li>• Controleer of de hoofdtelefoon goed in het oplaadetui is geplaatst (zie pagina 19).</li> <li>• Controleer of de batterij van het oplaadetui niet leeg is (zie pagina 24).</li> <li>• Controleer of er geen vuil op de oplaadcontactpunten in het etui of op de oortelefoons zit.</li> <li>• Als de hoofdtelefoon blootgesteld is geweest aan hoge of lage temperaturen, laat de hoofdtelefoon dan op kamertemperatuur komen en probeer vervolgens de batterij opnieuw op te laden.</li> </ul>

## PROBLEMEN OPLOSSEN

Symptoom	Oplossing
Het oplaadetui wordt niet opgeladen	<ul style="list-style-type: none"> <li>Controleer het laadniveau van de batterij van het etui door zachtjes op de knop aan de voorkant van het etui te drukken (zie pagina 22). Laad het etui zo nodig op met de bijgeleverde USB-kabel (zie pagina 19).</li> <li>Sluit beide stekkers van de USB-kabel aan.</li> <li>Als het oplaadetui blootgesteld is geweest aan hoge of lage temperaturen, laat het etui dan op kamertemperatuur komen en probeer het etui vervolgens opnieuw op te laden.</li> </ul>
Geen geluid	<ul style="list-style-type: none"> <li>Druk op Afspelen op je mobiele apparaat om te zorgen dat de audiotrack wordt afgespeeld.</li> <li>Plaats de hoofdtelefoon in het oplaadetui om de oplaadstatus van de hoofdtelefoon te controleren (zie pagina 25). Laad de hoofdtelefoon zo nodig op (zie pagina 19).</li> <li>Zet het volume op de hoofdtelefoon en het mobiele apparaat hoger.</li> <li>Druk op de <i>Bluetooth</i>-knop om het verbonden mobiele apparaat te horen. Zorg dat je het juiste apparaat gebruikt.</li> <li>Plaats je mobiele apparaat dichterbij de hoofdtelefoon (9 m) en weg van mogelijke storingsbronnen of obstakels.</li> <li>Gebruik een andere muziekbron.</li> <li>Maak verbinding met een ander mobiel apparaat (zie pagina 30).</li> </ul>
Geen geluid uit één oortelefoon	Plaats beide oortelefoons in het oplaadetui totdat ze magnetisch op hun plaats klikken en de oplaadlampjes wit knipperen. Verwijder vervolgens de oortelefoons.
Slechte geluidskwaliteit	<ul style="list-style-type: none"> <li>Controleer of beide oortelefoons goed in je oor passen (zie pagina 17).</li> <li>Gebruik een andere muziekbron.</li> <li>Probeer een ander mobiel apparaat te koppelen (zie pagina 30).</li> <li>Plaats je mobiele apparaat dichterbij de hoofdtelefoon (9 m) en weg van mogelijke storingsbronnen of obstakels.</li> <li>Verwijder vuil of oorsmeer uit de oortelefoons en oorstukken van de hoofdtelefoon.</li> <li>Controleer of je hoofdtelefoon verbonden is via het juiste <i>Bluetooth</i>-profiel: Stereo A2DP. Controleer de <i>Bluetooth</i>-/audio-instellingen van je apparaat om te zorgen dat het juiste profiel geselecteerd is.</li> </ul>
De StayHear®+ Sport-dopjes vallen eraf	Bevestig de dopjes stevig op de oortelefoons (zie pagina 18).
Je verloren oortelefoons vinden	Gebruik de Bose® Connect-app om je verloren oortelefoons te vinden. <b>Opmerking:</b> De instelling Find My Buds moet ingeschakeld zijn in de Bose Connect-app voordat je de oortelefoons verliest.



## Lea y conserve todas las instrucciones de uso y seguridad.

### Instrucciones importantes de seguridad

1. Use solamente los accesorios especificados por el fabricante.

### ADVERTENCIAS/PRECAUCIONES

- Para evitar una ingestión accidental, mantenga los auriculares de tapón fuera del alcance de los niños pequeños y mascotas. Los auriculares de tapón contienen una batería de Ion-litio y puede ser peligroso si se traga. Si se ingiere, busque atención médica de inmediato. Cuando no los usa, guarde los auriculares de tapón en el estuche de carga con la tapa cerrada y manténgalos fuera del alcance de niños pequeños y mascotas.
- NO use los auriculares de tapón a un volumen alto por un período prolongado.
  - Para evitar daños a la audición, use los auriculares de tapón a un nivel de volumen cómodo y moderado.
  - Baje el volumen del dispositivo antes de colocarse los auriculares de tapón, suba gradualmente el volumen hasta alcanzar un nivel de audición cómodo.
- Tenga precaución y acate las leyes correspondientes en cuanto al uso de teléfonos móviles y auriculares si usa auriculares de tapón para realizar llamadas mientras conduce. Algunas jurisdicciones imponen limitaciones específicas, como una configuración de un único auricular, sobre el uso de tales productos mientras se conduce. NO use los auriculares de tapón para otro fin mientras conduce.
- Concéntrese en su seguridad y en la de los demás si usa los auriculares mientras realiza una actividad que requiera su atención, por ejemplo mientras anda en bicicleta o camina en o cerca de tránsito, un sitio de construcción o las vías del ferrocarril y siga las leyes vigentes con respecto al uso de auriculares, etc. Qítense los auriculares o regule el volumen para asegurarse de que pueda oír los ruidos del entorno, incluidas las alarmas y las señales de advertencia.
- NO permita el uso de los auriculares de tapón a niños pequeños.
- NO sumerja ni exponga los auriculares de tapón al agua durante períodos prolongados, ni los use mientras practica deportes acuáticos, por ejemplo: natación, esquí acuático, surf, etc.
- Al utilizar este producto, siempre debe seguir las precauciones básicas, incluidas las siguientes:
  - Lea todas las instrucciones antes de utilizar el estuche de carga.
  - Para reducir el riesgo de lesiones, es necesario supervisar atentamente cuando se utiliza el estuche de carga cerca de niños.
  - No exponga el estuche de carga al agua, lluvia, líquidos o nieve.
  - El uso de una fuente de alimentación o cargador no recomendado o distribuido por el fabricante de la fuente de energía puede resultar en un riesgo de incendio o lesiones a personas.
  - No utilice el estuche de carga excediendo su clasificación de salida.
  - No utilice un estuche de carga que esté dañado o modificado. Las baterías dañadas o modificadas pueden tener un comportamiento impredecible, produciendo fuego, explosiones o riesgos de lesiones a personas.
  - No desarme el estuche de carga. Si se vuelve a montar incorrectamente puede resultar en un riesgo de incendio o lesiones a personas.
  - No abra, aplaste ni exponga un estuche de carga al fuego o a temperatura excesiva. La exposición al fuego o a temperaturas por encima de 100°C puede causar una explosión.
  - Solo el personal de reparaciones calificado debe realizar tareas de servicio técnico usando solo partes de reemplazo idénticas.

# INSTRUCCIONES IMPORTANTES DE SEGURIDAD

---



Contiene piezas pequeñas que pueden representar un riesgo de asfixia. No es indicado para niños de menos de tres años de edad.



Este producto contiene material magnético. Consulte con su médico si esto podría afectar a un dispositivo médico implantable.

- NO realice alteraciones no autorizadas a este producto.
- Use este producto solamente con una fuente de alimentación aprobada por la agencia que cumpla con las reglamentaciones (p. ej. UL, CSA, VDE, CCC).
- No exponga productos con batería al calor excesivo (por ejemplo, almacenar a la luz directa del sol, cerca de fuego o similar).
- Limpie la transpiración de los auriculares de tapón y del estuche de carga antes de cargarlos.
- IPX4 no es una condición permanente y es posible que la resistencia disminuya como resultado del uso normal.

**NOTA:** Este equipo ha sido sometido a prueba y se ha comprobado que cumple con los límites de un dispositivo digital Clase B, conforme a la Parte 15 de las reglas de la FCC. Estos límites están diseñados para ofrecer una protección razonable contra la interferencia perjudicial en una instalación domiciliaria. Este equipo genera, usa y puede irradiar energía de radiofrecuencia y, si no se instala y se usa conforme a las instrucciones, puede causar una interferencia perjudicial a las comunicaciones de radio. Sin embargo, no se garantiza que la interferencia no se produzca en una instalación en particular. Si este equipo causa interferencias perjudiciales en la recepción de radio o televisión, que se puede determinar al apagar y encender el equipo, se aconseja al usuario intentar corregir la interferencia mediante una o más de las siguientes medidas:

- Reoriente o reubique la antena receptora.
- Aumente la separación entre el equipo y el receptor.
- Conecte el equipo a una salida eléctrica en un circuito diferente al que está conectado el receptor.
- Consulte con el distribuidor o con un técnico en radio o televisión experimentado para obtener ayuda.

Los cambios o las modificaciones no aprobadas expresamente por Bose Corporation podrían invalidar la autoridad del usuario para operar el equipo.

Este dispositivo cumple con la parte 15 de las reglas de la FCC y con las normas RSS sin licencia de la Industry Canada. El funcionamiento está sujeto a las siguientes dos condiciones: (1) Este dispositivo no debe provocar interferencias dañinas y (2) Este dispositivo debe aceptar cualquier interferencia recibida, incluida la interferencia que puede causar un funcionamiento no deseado.

Este dispositivo cumple con los límites de exposición a la radiación de la FCC y de la Industry Canada establecidos para la población en general. No se lo debe ubicar ni operar conjuntamente con ninguna otra antena o transmisor.

ID DE LA FCC A94BL1R / FCC ID: A94BL1L / IC: 3232A-BL1R / IC: 3232A-BL1L

Modelo: BL1R, BL1L

## CAN ICES-3 (B)/NMB-3(B)

### Normas de gestión para dispositivos de radiofrecuencia de baja potencia

#### Artículo XII

Según la "Regulación de administración para dispositivos de radiofrecuencia de bajo consumo" sin el permiso concedido por la NCC, cualquier empresa, compañía o usuario no puede cambiar la frecuencia, mejorar la potencia de transmisión ni alterar las características originales así como el desempeño de los dispositivos de radiofrecuencia de bajo consumo.

#### Artículo XIV

Los dispositivos de radiofrecuencia de baja potencia no deberían afectar la seguridad del avión ni interferir con las comunicaciones legales; si se determinara una interferencia, el usuario deberá dejar de operar de inmediato hasta que no se perciba interferencia. Dichas comunicaciones legales significan comunicaciones de radio operadas conforme con la Ley de telecomunicaciones.

Los dispositivos de radiofrecuencia de baja potencia deben ser susceptibles a la interferencia de las comunicaciones legales o de los dispositivos de ondas de radio ISM.

# INFORMACIÓN REGULATORIA

**CE** Por la presente, Bose Corporation declara que este producto cumple con los requisitos esenciales y con otras cláusulas relevantes de la Directiva 2014/53/EU y con todos los demás requisitos de directivas correspondientes de la UE. La declaración de conformidad completa se puede encontrar en: [www.Bose.com/compliance](http://www.Bose.com/compliance)

## Para Europa:

### Banda de frecuencia de funcionamiento 2400 a 2483.5 MHz:

- **Bluetooth:** Potencia de transmisión máxima menor que 20 dBm EIRP.
- **Bluetooth de bajo consumo:** Densidad espectral de potencia máxima menor que 10 dBm/MHz EIRP.

**NO** intente quitar la batería de ion-litio recargable de este producto. Contacte al distribuidor local de Bose u otro profesional calificado para quitar la batería.



**Deseche correctamente las baterías usadas, cumpliendo con las reglamentaciones locales.** No incinere.



Este símbolo significa que el producto no debe desecharse como residuo doméstico y debe entregarse a un centro de recolección apropiado para reciclado. La eliminación y el reciclado adecuados ayudan a proteger los recursos naturales, la salud de las personas y el medioambiente. Para obtener más información sobre la eliminación y el reciclado de este producto, póngase en contacto con su municipio, el servicio de gestión de residuos o el comercio donde haya comprado este producto.

### Li-ion



La extracción de la batería de ion-litio recargable de este producto debe ser realizada por un profesional calificado. Póngase en contacto con el distribuidor Bose de su zona o vea <http://products.Bose.com/static/compliance/index.html> para información adicional.



## Tabla de sustancias peligrosas restringidas en China

Nombres y contenidos de las sustancias o elementos tóxicos o peligrosos						
Nombre de parte	Sustancias y elementos tóxicos o peligrosos					
	Plomo (pb)	Mercurio (Hg)	Cadmio (Cd)	Hexavalente	Bifenilo polibromado (PBB)	Difeniléter polibromado (PBDE)
PCB	X	0	0	0	0	0
Partes metálicas	X	0	0	0	0	0
Partes plásticas	0	0	0	0	0	0
Altavoces	X	0	0	0	0	0
Cables	X	0	0	0	0	0
Esta tabla se preparó conforme a las cláusulas de SJ/T 11364.						
O: Indica que esta sustancia tóxica o peligrosa contenida en todos los materiales homogéneos para esta parte es inferior al requisito de límite de GB/T 26572.						
X: Indica que esta sustancia tóxica o peligrosa que está presente en al menos uno de los materiales homogéneos utilizados para esta parte se encuentra por encima del requisito de límite de GB/T 26572.						



**Tabla de sustancias peligrosas restringidas en Taiwán**

Nombre del equipo: Bose® SoundSport® Free, Designación de tipo: 423729						
Sustancias restringidas y símbolos químicos						
Unidad	Plomo (pb)	Mercurio (Hg)	Cadmio (Cd)	Cromo hexavalente (Cr+6)	Bifenilo polibromado (PBB)	Difenil éteres polibromados (PBDE)
PCB	-	o	o	o	o	o
Partes metálicas	-	o	o	o	o	o
Partes plásticas	o	o	o	o	o	o
Altavoces	-	o	o	o	o	o
Cables	-	o	o	o	o	o

**Nota 1:** “o” indica que el porcentaje de contenido de la sustancia restringida no excede el porcentaje del valor de referencia presente.

**Nota 2:** El “-” indica que la sustancia restringida corresponde a la exención.

**Fecha de fabricación:** El octavo dígito del número de serie indica el año de fabricación; “8” es 2008 ó 2018.

**Importador en China:** Bose Electronics (Shanghai) Company Limited, Part C, Plan 9, No. 353 North Riving Road, China (Shanghai) Pilot Free Trade Zone

**Importador en UE:** Bose Products B.V., Gorslaan 60, 1441 RG Purmerend, Países Bajos

**Importador en Taiwán:** Bose Taiwan Branch, 9F-A1, No.10, Section 3, Minsheng East Road, Taipei City 104, Taiwán  
Teléfono: +886 -2 -2514 7676

**Importador en México:** Bose de México, S. de R.L. de C.V., Paseo de las Palmas 405-204, Lomas de Chapultepec, 11000 México, D.F. Número de teléfono: +5255 (5202) 3545

La marca y los logotipos de *Bluetooth*® son marcas comerciales registradas propiedad de Bluetooth SIG Inc. y cualquier uso de dichas marcas por parte de Bose Corporation se encuentra bajo licencia.

Apple, el logotipo de Apple, iPad, iPhone y iPod son marcas registradas de Apple Inc., registradas en los Estados Unidos y en otros países. La marca comercial “iPhone” se usa en Japón con una licencia de Aiphone K.K. App Store es una marca de servicio de Apple Inc.

El uso del distintivo Fabricado para Apple significa que un accesorio se diseñó de forma específica para conectarse con los productos Apple identificados en el distintivo y que cuenta con la certificación del desarrollador para cumplir con los estándares de rendimiento de Apple. Apple no es responsable del funcionamiento del dispositivo ni de su cumplimiento con los estándares y normas de seguridad. Observe que el uso de este accesorio con un producto Apple puede afectar el desempeño inalámbrico.

Android, Google Play y el logotipo de Google Play son marcas registradas de Google LLC.

Sede central de Bose Corporation: 1-877-230-5639

©2018 Bose Corporation. No se puede reproducir, modificar, distribuir, o usar de otra manera ninguna parte de este trabajo sin previo consentimiento por escrito.

# CONTENIDO

---

## **Aplicación Bose® Connect**

¿Qué puedo hacer con la aplicación Bose Connect?.....	8
---	---

## **En la caja**

Contenido .....	9
-----------------	---

## **Resistente a la intemperie y a la transpiración**

Auriculares .....	10
-------------------	----

## **Controles de los auriculares**

Auriculares.....	11
Estuche de carga .....	11
Abrir el estuche de carga.....	12
Encender .....	13
Temporizador en espera .....	13
Apagar.....	14
Funciones de los auriculares .....	15
Funciones de reproducción multimedia y volumen .....	15
Funciones de llamadas .....	16

## **Ajuste seguro**

Elección de las almohadillas StayHear®+ Sport correctas .....	17
Ajustar los auriculares de tapón a los oídos.....	17
Cambio de las almohadillas StayHear®+ Sport.....	18

## **Cargar la batería**

Cargar los auriculares.....	19
Tiempo de carga .....	20
Verificar el nivel de carga de la batería de los auriculares.....	20
Cargar el estuche.....	21
Tiempo de carga .....	21
Verificación del nivel de carga de la batería del estuche.....	22

## **Indicadores de estado**

Indicadores <i>Bluetooth</i> ® .....	23
Indicadores de carga de la batería del estuche de carga .....	24
Indicadores de carga del auricular .....	25

## **Indicaciones de voz**

Idiomas preinstalados .....	26
Buscar idiomas adicionales.....	26
Cambiar el idioma.....	26

## **Conexiones *Bluetooth***

Conectar el dispositivo móvil usando la aplicación Bose® Connect (recomendado) .....	27
Conectar usando la función <i>Bluetooth</i> en su dispositivo móvil.....	28
Desconectar un dispositivo móvil.....	29
Volver a conectar un dispositivo móvil.....	29

## **Múltiples conexiones *Bluetooth***

Conectar otro dispositivo móvil .....	30
Identificar dispositivos móviles conectados.....	31
Reconectar un dispositivo móvil guardado en la lista de emparejamiento de los auriculares .....	31
Borrar la lista de emparejamiento de auriculares.....	31

## **Cuidado y mantenimiento**

Limpiar los auriculares y estuche de carga.....	32
Buscar los auriculares de tapón perdidos .....	32
Repuestos y accesorios .....	32
Garantía limitada .....	32

## **Solución de problemas**

Soluciones comunes .....	33
--------------------------	----

# APLICACIÓN BOSE® CONNECT

---

Descargue la aplicación Bose Connect para mantener el software actualizado, personalizar la configuración de los auriculares, manejar fácilmente las conexiones *Bluetooth* y acceder a las nuevas funciones.

## ¿Qué puedo hacer con la aplicación Bose Connect?

---

- Active la función Buscar mis auriculares
- Personalice las prestaciones de los auriculares:
  - Asigne un nombre a los auriculares
  - Seleccione un idioma para las indicaciones de voz o desactive las indicaciones de voz
  - Ajuste el temporizador en espera
- Encuentre las respuestas a las preguntas frecuentes
- Mantenga los auriculares actualizados con el software más reciente



## Contenido

Confirme que estén incluidas las siguientes partes:

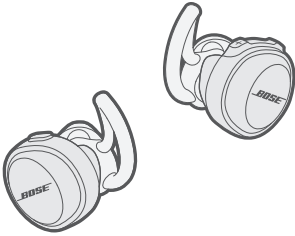

Auriculares inalámbricos  
Bose® SoundSport® Free

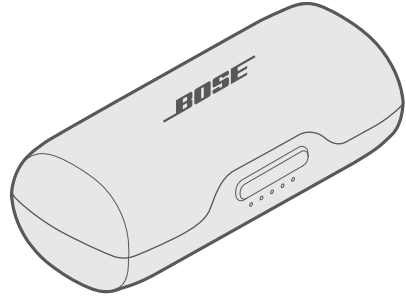

Estuche de carga portátil

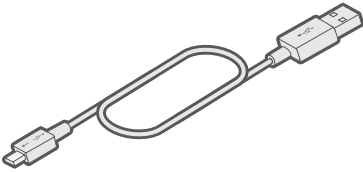

Cable USB

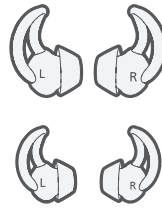

Almohadillas StayHear®+ Sport:  
Grande (negro) y pequeña (blanco)

**Nota:** Las almohadillas medianas (gris)  
están colocadas en los audífonos.

**Nota:** Si cualquier parte del producto está dañada, no lo use. Comuníquese con un representante autorizado de Bose o al Servicio al cliente de Bose. Visite [global.Bose.com/Support/SSF](http://global.Bose.com/Support/SSF)

## Auriculares

---

Estos auriculares están clasificados como IPX4. Esto significa que son resistentes a la intemperie y a la transpiración. No están diseñados para sumergirse en agua.

**PRECAUCIÓN:** NO nade ni se duche con los auriculares. NO sumerja los auriculares.



### Notas:

- Para evitar que se oxiden, limpie las clavijas de carga regularmente en los auriculares de tapón con un hisopo seco y suave o similar.
- IPX4 no es una condición permanente y es posible que la resistencia disminuya como resultado del uso normal.

## Auriculares

---

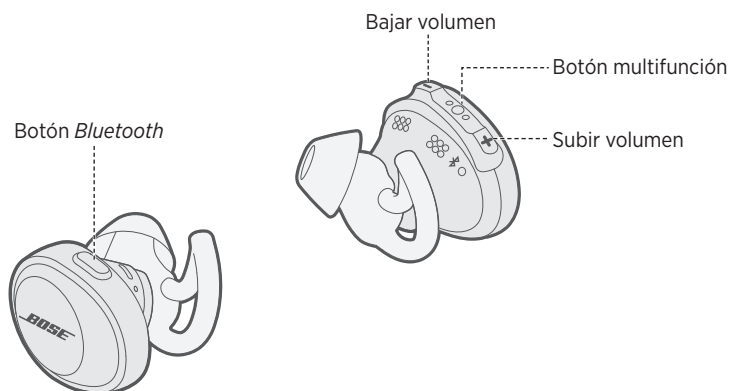

## Estuche de carga

---

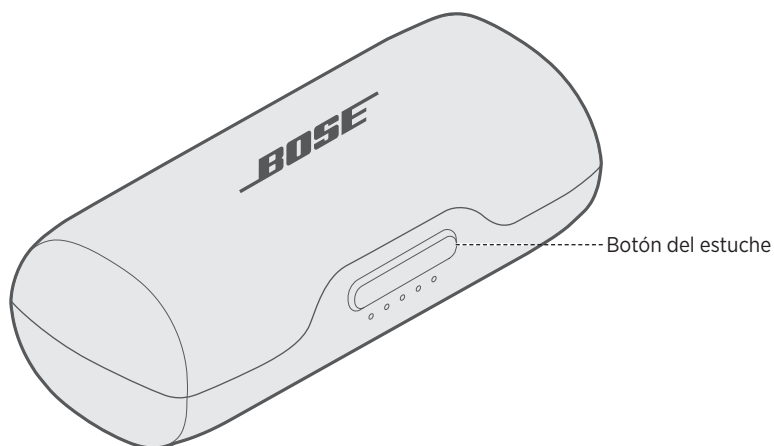

### Abrir el estuche de carga

---

Presione firmemente el botón en la parte delantera del estuche.

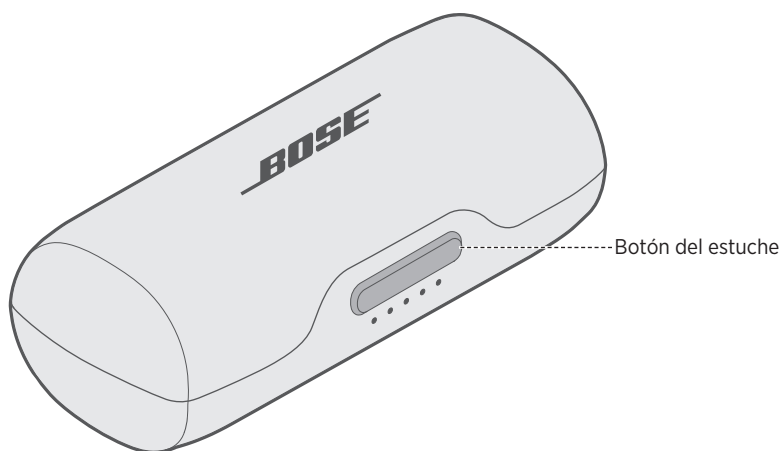

**Nota:** Cuando presiona el botón del estuche, los indicadores delanteros se iluminan según el nivel de carga de la batería actual (vea “Indicadores de carga de la batería del estuche de carga” en la página 24).



## Encender

Para encender, retire los auriculares del estuche de carga.

Las indicaciones de voz del auricular de tapón derecho anuncian el nivel de carga de la batería y el indicador *Bluetooth* en cada auricular de tapón parpadea de color azul.

**Nota:** Para escuchar las indicaciones de voz, asegúrese de tener los auriculares puestos.

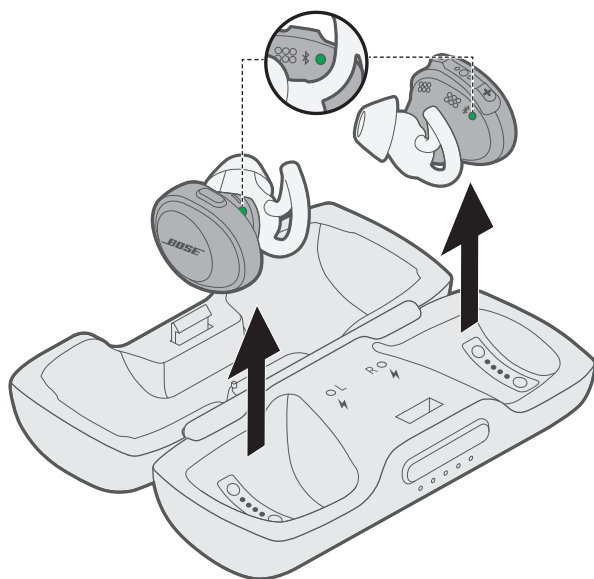

## Temporizador en espera

El temporizador en espera conserva la carga de la batería cuando los auriculares están fuera del estuche de carga y no se están usando. Los auriculares cambian al modo de espera cuando se detiene el audio y no se presiona ningún botón por 20 minutos.

Para despertar los auriculares, presione el botón *Bluetooth* en el auricular de tapón izquierdo y presione cualquier botón en el auricular de tapón derecho.

**Nota:** Para desactivar el temporizador o cambiar la cantidad de minutos que tardan los auriculares en activar el modo de espera use la aplicación Bose® Connect.

### Apagar

---

Para apagar, coloque los auriculares en el estuche de carga.

Para más información sobre cómo guardar correctamente los auriculares de tapón, vea “Cargar los auriculares” en la página 19.

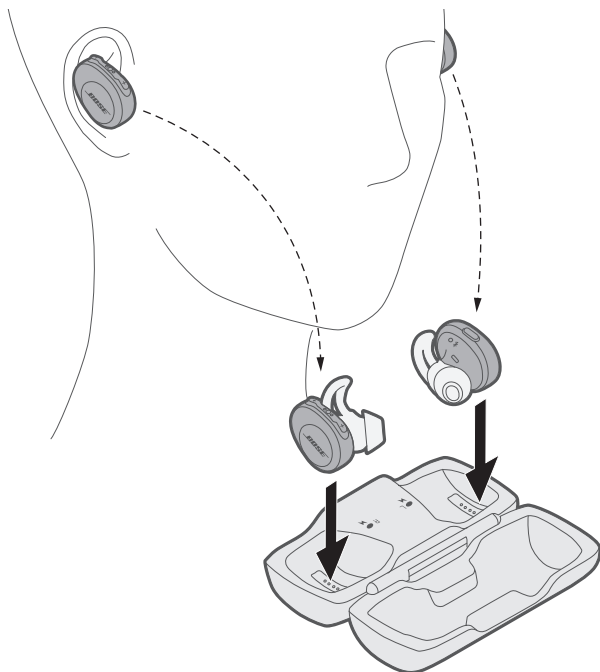

Cuando se guarda un auricular de tapón el indicador de carga correspondiente se ilumina según el estado de carga (vea “Indicadores de carga del auricular” en la página 25).

## Funciones de los auriculares

Los controles de los auriculares se encuentran en la parte superior del auricular de tapón derecho.

### Funciones de reproducción multimedia y volumen

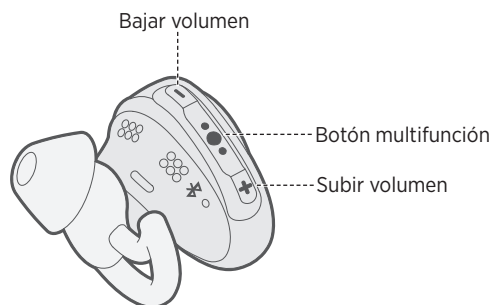

Función	Qué hacer
Reproducir/pausar	Presione ● ● ●.
Saltar a la pista siguiente	Presione dos veces ● ● ●.
Saltar a la pista anterior	Presione tres veces ● ● ●.
Subir volumen	Presione +.
Bajar volumen	Presione -.

## Funciones de llamadas

El auricular de tapón derecho se usa como un único auricular para las llamadas de teléfono. Esto le permite atender llamadas y oír los sonidos circundantes.

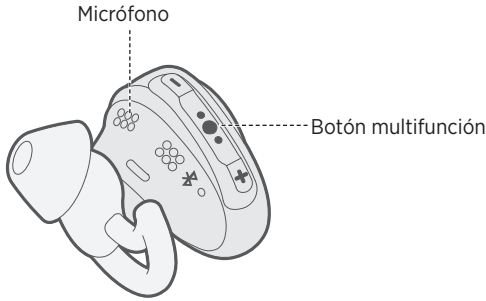

Función	Qué hacer
Contestar una llamada	Presione ●●●.
Finalizar una llamada	Presione ●●●.
Rechazar una llamada entrante	Mantenga presionado ●●● durante un segundo.
Contestar una segunda llamada entrante y poner la llamada en curso en espera	Durante una llamada, presione ●●● una vez.
Rechazar la segunda llamada entrante y continuar con la llamada en curso	Durante una llamada, mantenga presionado ●●● por un segundo.
Cambiar entre dos llamadas	Con dos llamadas en curso, presione dos veces ●●●.
Crear una llamada conferencia	Con dos llamadas en curso, mantenga presionado ●●● por un segundo.
Activar el control de voz	Sin ninguna llamada en curso, mantenga presionado ●●● por un segundo. Consulte la guía del usuario del dispositivo móvil para más información sobre la compatibilidad y el uso de esta función.
Silenciar/restaurar el audio de una llamada	Durante una llamada, presione + y - simultáneamente.

## Elección de las almohadillas StayHear<sup>®</sup>+ Sport correctas

Para un desempeño de audio óptimo, es importante elegir el tamaño de almohadilla StayHear+ Sport correcto. Seleccione el tamaño que le brinde la mejor comodidad y ajuste en cada oreja. Para determinar el mejor ajuste, es posible que necesite probarse los tres tamaños. Es posible que necesite un tamaño diferente para cada oreja.

**Nota:** Para probarlos, intente hablar en voz alta. Su voz debería oírse de forma envolvente en ambas orejas; de lo contrario, seleccione otro tamaño de almohadilla.

Cada almohadilla y auricular de tapón StayHear<sup>®</sup>+ Sport tiene una marca **L** o **R**. Asegúrese de ajustar la almohadilla izquierda al auricular de tapón izquierdo y la almohadilla derecha al auricular de tapón derecho.

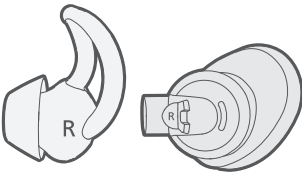

## Ajustar los auriculares de tapón a los oídos

La almohadilla StayHear+ Sport permite que el auricular de tapón se ajuste cómodamente a la oreja. El ala de la almohadilla se ajusta debajo del borde de la oreja.

1. Inserte el auricular de tapón de manera que la almohadilla StayHear+ Sport se acomode suavemente en la abertura del canal auditivo.
2. Incline el auricular de tapón hacia atrás y ajuste el ala de la almohadilla por debajo del borde de la oreja hasta que esté seguro.

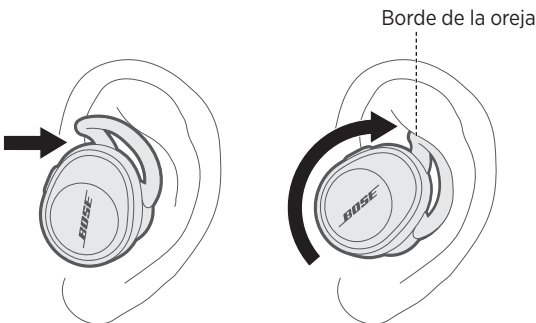

## Cambio de las almohadillas StayHear<sup>®</sup>+ Sport

1. Sujetando el auricular de tapón, tome con cuidado la almohadilla StayHear+ Sport y despéguela del auricular de tapón.

**PRECAUCIÓN:** Para evitar que se dañe, sujete la almohadilla StayHear+ Sport por la base. No tire del ala de la almohadilla.

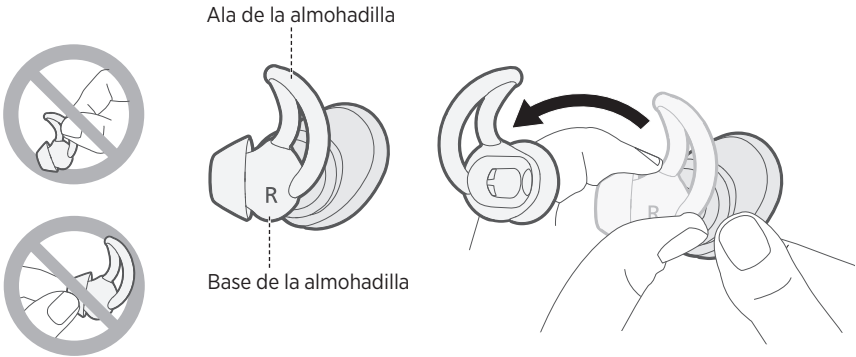

2. Alinee la abertura de la nueva almohadilla StayHear+ Sport con la boquilla del auricular de tapón y gire la almohadilla en la boquilla, luego presione la base de la almohadilla hasta que se ajuste firmemente en su lugar.

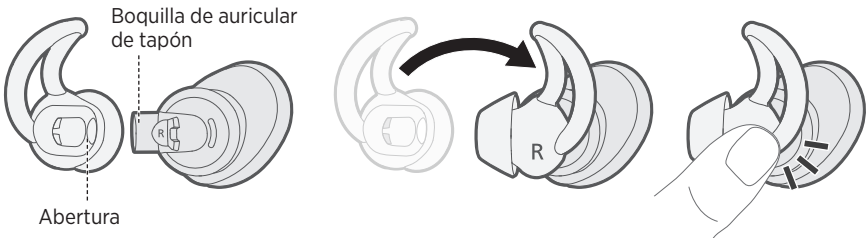

## Cargar los auriculares

Los auriculares se cargan mientras están en el estuche.

1. Alinee las clavijas de carga en el auricular de tapón izquierdo con las clavijas de carga en la parte izquierda del estuche.

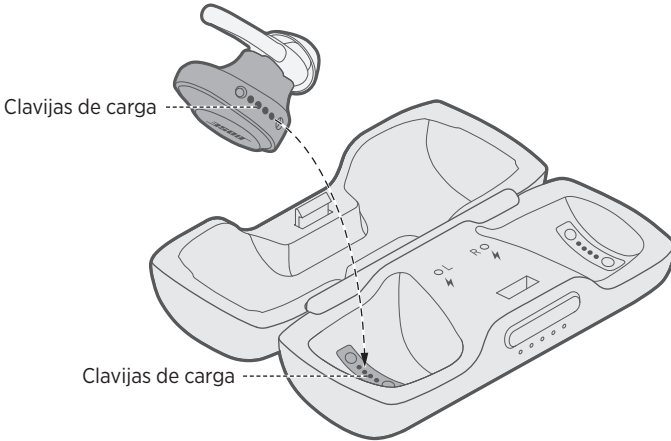

2. Coloque el auricular de tapón en el estuche hasta que encaje en su lugar magnéticamente y el indicador de carga izquierdo parpadea de color blanco.

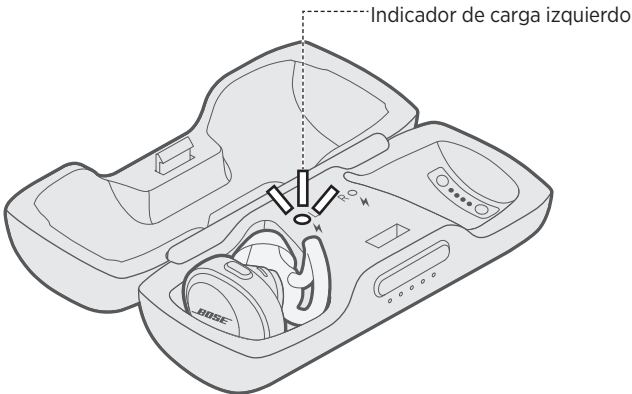

3. Repita los pasos 1 - 2 para cargar el auricular de tapón derecho.

## CARGAR LA BATERÍA

---

### Tiempo de carga

Espere dos horas para cargar completamente los auriculares.

**Nota:** Una carga completa de los auriculares suministra hasta cinco horas de uso.

### Verificar el nivel de carga de la batería de los auriculares

#### Mientras se utilizan los auriculares

- Cada vez que retira los auriculares del estuche de carga, las indicaciones de voz del auricular de tapón derecho anuncian el nivel de la batería.

**Nota:** Mientras usa los auriculares, las indicaciones de voz anuncian si la batería necesita cargarse.

- Verifique la esquina inferior derecha de la pantalla de inicio en la aplicación Bose® Connect.
- Si está conectado a un dispositivo de Apple, el dispositivo muestra el nivel de carga de la batería de los auriculares cerca de la esquina superior derecha de la pantalla en el centro de avisos.

#### Mientras se cargan los auriculares

Cuando se inserta un auricular de tapón, el indicador de carga correspondiente se ilumina según el estado de carga (vea “Indicadores de carga del auricular” en la página 25).

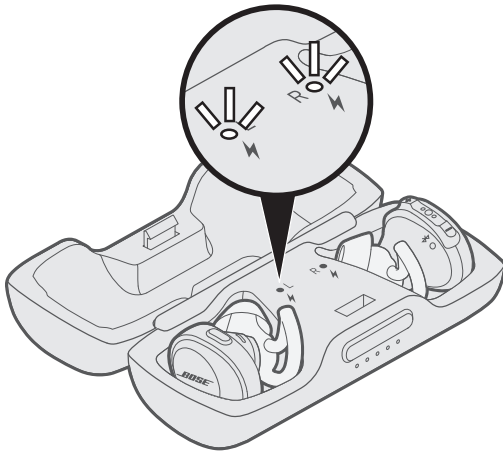



## Cargar el estuche

El estuche portátil guarda y carga los auriculares cuando no se usan.

**PRECAUCIÓN:** Use este producto solamente con una fuente de alimentación aprobada por la agencia que cumpla con las reglamentaciones (p. ej. UL, CSA, VDE, CCC).

1. Conecte el extremo pequeño del cable USB al conector USB.

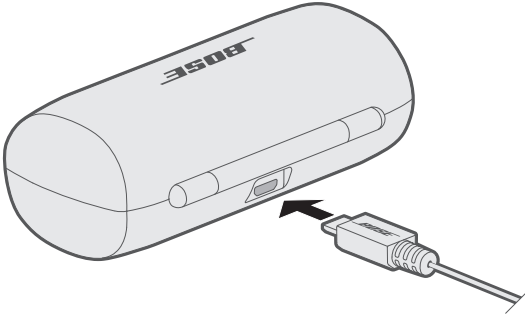

2. Conecte el otro extremo al cargador de pared USB (no suministrado) o a una computadora que está encendida.

**Nota:** Antes de cargar, asegúrese de que los auriculares están a temperatura ambiente, entre 41° F (5° C) y 104° F (40° C).

## Tiempo de carga

Espere dos horas para cargar completamente el estuche. Cuando los auriculares están dentro del estuche, el tiempo de carga varía.

**Nota:** Cuando el estuche está totalmente cargado, puede cargar los auriculares hasta dos veces.

### Verificación del nivel de carga de la batería del estuche

Presione el botón en la parte delantera del estuche. Los indicadores de nivel de carga de la batería se iluminan por tres segundos.

Los indicadores se iluminan según el nivel de carga de la batería de la siguiente manera:

- Si los cinco indicadores se iluminan sin parpadear, la batería está totalmente cargada.
- Si solo un indicador se ilumina sin parpadear, el nivel de la batería está bajo. Cargue la batería (vea la página 19).

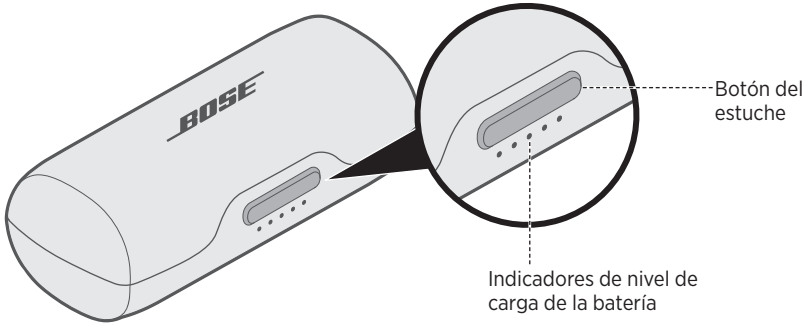

## Indicadores *Bluetooth*

Muestra el estado de conexión de un dispositivo móvil. Cada auricular de tapón tiene un indicador *Bluetooth* en la superficie interior.

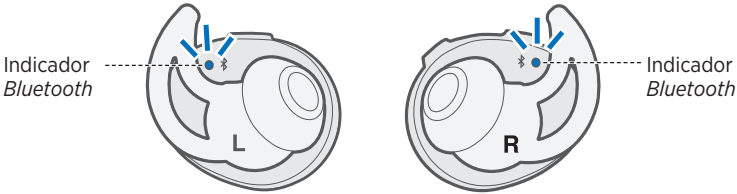

Actividad del indicador	Estado del sistema
Azul intermitente	Listo para conectar
Blanco intermitente	Conectando
Color blanco	Conectado <b>Nota:</b> Una vez conectado, los indicadores <i>Bluetooth</i> se apagan después de 10 segundos.
Rojo intermitente o color rojo	Error - contactar al servicio técnico de Bose

## Indicadores de carga de la batería del estuche de carga

Muestra el nivel de carga de la batería del estuche de carga. Los cinco indicadores de nivel de carga de la batería se encuentran en la parte delantera del estuche de carga.

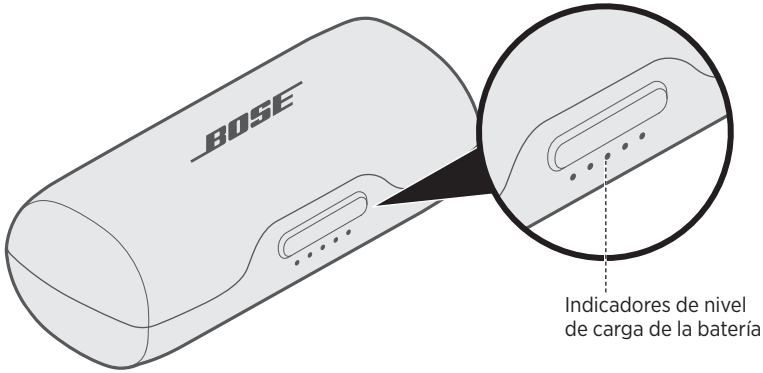

Actividad del indicador	Porcentaje de carga
● ○ ○ ○ ○	0% - 20%
● ● ○ ○ ○	20% - 40%
● ● ● ○ ○	40% - 60%
● ● ● ● ○	60% - 80%
● ● ● ● ●	80% - 100%
⚡ ○ ⚡ ○ ⚡ ○	Error de carga - contactar al servicio técnico de Bose
○ ⚡ ○ ⚡ ○	Error de batería - contactar al servicio técnico de Bose

**Nota:** Cuando se carga, el último indicador de la batería iluminado parpadea de color blanco. Cuando el estuche de carga está totalmente cargado, todos los indicadores de la batería se iluminan de color blanco.

## Indicadores de carga del auricular

Muestra el estado de carga de cada auricular de tapón. Cada auricular de tapón tiene un indicador de carga en la parte delantera del estuche de carga y en el interior del estuche.

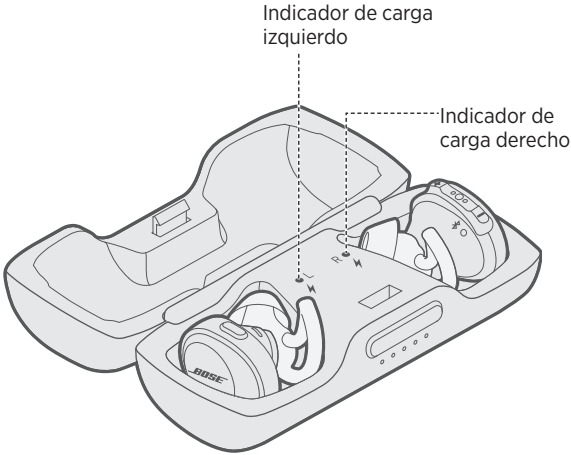

Actividad del indicador	Estado del sistema
Blanco con intermitencia lenta	Cargar
Color blanco	Totalmente cargada <b>Nota:</b> Cuando está totalmente cargado, los indicadores de carga se iluminan por unos segundos y luego se apagan.
Blanco intermitente rápido	Error - contactar al servicio técnico de Bose

## INDICACIONES DE VOZ

---

Las indicaciones de voz del auricular de tapón derecho lo guían por el proceso de conexión *Bluetooth*, anuncian el nivel de carga de la batería e identifican los dispositivos conectados. Puede personalizar las indicaciones de voz usando los botones en el auricular de tapón derecho.

**Sugerencia:** También puede controlar las indicaciones de voz usando la aplicación Bose® Connect.

## Idiomas preinstalados

---

Los siguientes idiomas se encuentran preinstalados en los auriculares:

- Inglés
- Alemán
- Coreano
- Sueco
- Español
- Mandarín
- Italiano
- Neerlandés
- Francés
- Japonés
- Portugués

## Buscar idiomas adicionales

Es posible que haya idiomas adicionales disponibles. Para verificar las actualizaciones de idiomas, descargue Bose Updater. Visite: [btu.Bose.com](http://btu.Bose.com)

## Cambiar el idioma

---

Cuando enciende los auriculares por primera vez, las indicaciones de voz se oirán en inglés. Para seleccionar un idioma diferente:

1. Mantenga presionado **+** y **-** simultáneamente hasta que oiga las indicaciones de voz para la primera opción de idioma.
2. Presione **+** o **-** para desplazarse por la lista de idiomas.
3. Cuando oiga su idioma, mantenga presionado ●●● para seleccionarlo.

La tecnología inalámbrica *Bluetooth* permite transmitir música desde dispositivos móviles como teléfonos inteligentes, tabletas y portátiles. Antes de que pueda transmitir música desde un dispositivo, debe conectar el dispositivo los auriculares.

## Conectar el dispositivo móvil usando la aplicación Bose® Connect (recomendado)

1. Encienda los auriculares (vea la página 13).
2. Descargue la aplicación Bose Connect y siga las instrucciones en pantalla.



Una vez conectado las indicaciones de voz del auricular de tapón derecho anuncian “Conectado a <nombre de dispositivo>” y el indicador *Bluetooth* en cada auricular de tapón se ilumina de color blanco.

**Nota:** Para escuchar las indicaciones de voz, asegúrese de tener los auriculares puestos.

## Conectar usando la función *Bluetooth* en su dispositivo móvil

---

1. Retire los auriculares del estuche de carga.

Las indicaciones de voz del auricular de tapón derecho anuncian "Porcentaje de nivel de carga de la batería. Listo para conectar" y el indicador *Bluetooth* en cada auricular de tapón se ilumina de color azul.

**Nota:** Para escuchar las indicaciones de voz, asegúrese de tener los auriculares puestos.

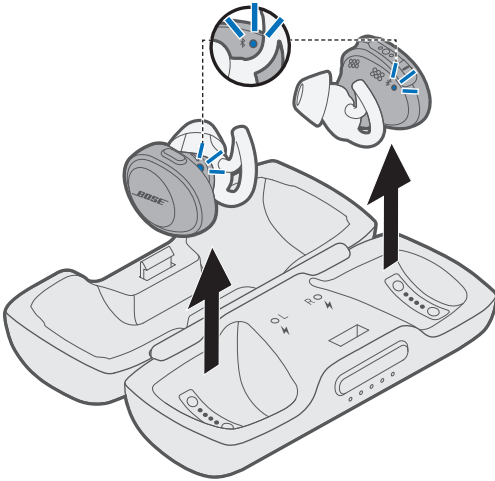

2. En el dispositivo móvil, active la función *Bluetooth*.

**Sugerencia:** Generalmente, la función *Bluetooth* se encuentra en el menú Configuración.



3. Seleccione sus auriculares Bose en la lista de dispositivos.



Una vez conectado las indicaciones de voz del auricular de tapón derecho anuncian “Conectado a <nombre de dispositivo>” y el indicador *Bluetooth* en cada auricular de tapón se ilumina de color blanco.

## Desconectar un dispositivo móvil

---

Apague la función *Bluetooth* en el dispositivo móvil.

**Sugerencia:** También puede desconectar el dispositivo móvil mediante la aplicación Bose® Connect.

## Volver a conectar un dispositivo móvil

---

Cuando retira los auriculares del estuche de carga, intentan conectarse con el dispositivo móvil más recientemente conectado.

**Nota:** El dispositivo móvil debe estar encendido y dentro del rango (9 m).

## Conectar otro dispositivo móvil

---

Puede guardar hasta siete dispositivos conectados en la lista de emparejamiento de los auriculares.

**Nota:** Solo puede conectar y reproducir audio desde un dispositivo a la vez.

1. En el auricular de tapón izquierdo, mantenga presionado el botón *Bluetooth* hasta que el indicador *Bluetooth* en cada auricular de tapón parpadea de color azul o hasta que oiga “Listo para conectar”.

**Nota:** Para escuchar las indicaciones de voz, asegúrese de tener los auriculares puestos.

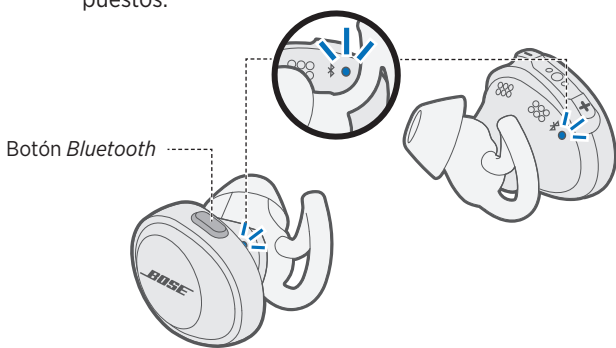

2. En el dispositivo móvil, active la función *Bluetooth*.

**Sugerencia:** Generalmente, la función *Bluetooth* se encuentra en el menú Configuración.

3. Seleccione sus auriculares Bose en la lista de dispositivos.



Una vez conectado las indicaciones de voz del auricular de tapón derecho anuncian “Conectado a <nombre de dispositivo>” y el indicador *Bluetooth* en cada auricular de tapón se ilumina de color blanco.

## **Identificar dispositivos móviles conectados**

---

Presione el botón *Bluetooth* para oír qué dispositivo móvil está actualmente conectado.

## **Reconectar un dispositivo móvil guardado en la lista de emparejamiento de los auriculares**

---

1. Presione el botón *Bluetooth* para oír qué dispositivo móvil está conectado.
2. Presione el botón *Bluetooth* otra vez dentro de tres segundos para conectarse al siguiente dispositivo en la lista de emparejamiento de los auriculares. Repita hasta que oiga el nombre del dispositivo móvil correcto.
3. Reproduzca el audio en el dispositivo móvil.

## **Borrar la lista de emparejamiento de auriculares**

---

1. Mantenga presionado el botón *Bluetooth* durante 10 segundos hasta que oiga, "Lista de dispositivos *Bluetooth* borrada".
2. Elimine los auriculares de la lista *Bluetooth* en su dispositivo móvil.  
Se borran todos los dispositivos y los auriculares están listos para conectar.

### Limpiar los auriculares y estuche de carga

---

Los auriculares y el estuche de carga pueden requerir una limpieza periódica.

Componente	Procedimiento de limpieza
Almohadillas StayHear®+ Sport	Quite las almohadillas de los auriculares de tapón y lávelas con detergente y agua. <b>Nota:</b> Asegúrese de enjuagar bien y secar las almohadillas antes de volver a colocarlas en los auriculares de tapón.
Boquillas de los auriculares de tapón	Limpie solamente con un hisopo de algodón suave y seco o equivalente. <b>Nota:</b> Nunca inserte una herramienta de limpieza en la boquilla.
Clavijas de carga (en los auriculares de tapón y el estuche)	Para evitar que se oxiden, limpie regularmente con un hisopo seco y suave o similar.
Estuche de carga	Limpie solamente con un hisopo de algodón suave y seco o equivalente.

### Buscar los auriculares de tapón perdidos

---

Use la aplicación Bose® Connect para encontrar los auriculares de tapón perdidos.

**Nota:** La configuración Buscar mis auriculares debe estar activada en la aplicación Bose Connect antes de que los auriculares de tapón se hayan perdido.

### Repuestos y accesorios

---

Los repuestos y accesorios se pueden pedir al Servicio de atención al cliente de Bose. Visite: [global.Bose.com/Support/SSF](http://global.Bose.com/Support/SSF)

### Garantía limitada

---

Los auriculares están cubiertos por una garantía limitada. Visite nuestro sitio Web en [global.Bose.com/warranty](http://global.Bose.com/warranty) para obtener más detalles sobre la garantía limitada.

Para registrar el producto, visite [global.Bose.com/register](http://global.Bose.com/register) para las instrucciones. Si no lo registra, no afectará sus derechos de garantía limitada.

## Soluciones comunes

Si tiene problemas con los auriculares o el estuche de carga:

- Compruebe el estado de los indicadores de estado (vea la página 23).
- Cargue la batería (vea la página 19).
- Aumente el volumen de los auriculares, dispositivo móvil y de la aplicación de música.
- Pruebe conectar otro dispositivo móvil (vea la página 30).

Si no pudo resolver el problema, consulte la siguiente tabla para identificar síntomas y soluciones a problemas frecuentes. Si no puede resolver el problema, póngase en contacto con el servicio de atención al cliente de Bose.

Visite: [global.Bose.com/Support/SSF](http://global.Bose.com/Support/SSF)

Síntoma	Solución
Los auriculares no se encienden	<ul style="list-style-type: none"> <li>• Coloque los auriculares en el estuche de carga para iniciar la carga.</li> <li>• Asegúrese de que los auriculares no están en el modo de espera. Para despertar los auriculares, presione el botón <i>Bluetooth</i> en el auricular de tapón izquierdo y presione cualquier botón en el auricular de tapón derecho.</li> </ul>
Los auriculares no se conectan al dispositivo móvil	<ul style="list-style-type: none"> <li>• Asegúrese de que el dispositivo móvil sea compatible con la tecnología <i>Bluetooth</i>.</li> <li>• En su dispositivo móvil:               <ul style="list-style-type: none"> <li>– Desactive la función <i>Bluetooth</i> y vuelva a activarla.</li> <li>– Elimine los auriculares Bose® SoundSport® Free de la lista <i>Bluetooth</i> en su dispositivo móvil. Vuelva a conectarlo.</li> </ul> </li> <li>• Acerque el dispositivo móvil a los auriculares, y aléjelo de interferencias u obstrucciones.</li> <li>• Conecte un dispositivo móvil diferente (vea la página 30).</li> <li>• Visite <a href="http://global.Bose.com/Support/SSF">global.Bose.com/Support/SSF</a> para ver videos instructivos.</li> <li>• Borre la lista de dispositivos emparejados de los auriculares (vea la página 31) y vuelva a conectar.</li> </ul>
Los auriculares no se cargan	<ul style="list-style-type: none"> <li>• Asegúrese de que los auriculares están correctamente colocados en el estuche de carga (vea la página 19).</li> <li>• Asegúrese de que la batería del estuche de carga no esté descargada (vea la página 24).</li> <li>• Asegúrese de que no haya polvo ni residuos recubriendo los conductores de carga en el estuche ni en los auriculares de tapón.</li> <li>• Si los auriculares han estado expuestos a altas o bajas temperaturas, espere a que los auriculares regresen a la temperatura ambiente y vuelva a intentar cargarlos.</li> </ul>

## SOLUCIÓN DE PROBLEMAS

Síntoma	Solución
El estuche de carga no se carga	<ul style="list-style-type: none"> <li>• Verifique el nivel de carga de la batería del estuche presionando levemente el botón en la parte delantera del estuche (vea la página 22). Si es necesario, cargue el estuche con el cable USB suministrado (vea la página 19).</li> <li>• Verifique que ambos extremos del cable USB estén correctamente enchufados.</li> <li>• Si el estuche de carga ha estado expuesto a altas o bajas temperaturas, espere a que el estuche regrese a la temperatura ambiente y vuelva a intentar cargarlo.</li> </ul>
No hay sonido	<ul style="list-style-type: none"> <li>• Presione el botón de reproducir en el dispositivo móvil para asegurarse de que la pista de audio está reproduciendo.</li> <li>• Coloque los auriculares en el estuche de carga para verificar el estado de carga de los auriculares (vea la página 25). Si es necesario, cargue los auriculares (vea la página 19).</li> <li>• Suba el volumen en los auriculares y en el dispositivo móvil.</li> <li>• Presione el botón de <i>Bluetooth</i> para oír el dispositivo móvil conectado. Verifique que esté usando el dispositivo correcto.</li> <li>• Acerque el dispositivo móvil a los auriculares (9 m) y lejos de interferencias u obstrucciones.</li> <li>• Use una fuente de música diferente.</li> <li>• Conecte un dispositivo móvil diferente (vea la página 30).</li> </ul>
El auricular de tapón no emite sonido	Coloque los auriculares de tapón en el estuche hasta que encajen en su lugar magnéticamente y los indicadores de carga parpadean de color blanco. Luego retire los auriculares de tapón.
Calidad de sonido deficiente	<ul style="list-style-type: none"> <li>• Asegúrese de que ambos auriculares se ajustan firmemente a las orejas (vea la página 17).</li> <li>• Use una fuente de música diferente.</li> <li>• Pruebe conectar otro dispositivo móvil (vea la página 30).</li> <li>• Acerque el dispositivo móvil a los auriculares (9 m) y lejos de interferencias u obstrucciones.</li> <li>• Limpie cualquier suciedad o acumulación de cera de los tapones y las boquillas de los auriculares.</li> <li>• Asegúrese de que los auriculares están conectados con el perfil <i>Bluetooth</i> correcto: Estéreo A2DP. Verifique el menú de configuración <i>Bluetooth</i>/audio del dispositivo para asegurarse de que esté seleccionado el perfil correcto.</li> </ul>
Las almohadillas StayHear <sup>®</sup> + Sport se caen	Coloque las almohadillas firmemente en los auriculares de tapón (vea la página 18).
Buscar los auriculares de tapón perdidos	<p>Use la aplicación Bose<sup>®</sup> Connect para encontrar los auriculares de tapón perdidos.</p> <p><b>Nota:</b> La configuración Buscar mis auriculares debe estar activada en la aplicación Bose Connect antes de que los auriculares de tapón se hayan perdido.</p>



# TÄRKEITÄ TURVALLISUUSOHJEITA

---

## Lue ja säilytä kaikki turvallisuus- ja käyttöohjeet.

### Tärkeitä turvallisuusohjeita

1. Käytä ainoastaan valmistajan määrittämiä lisävarusteita.

### VAROITUKSET JA HUOMAUTUKSET

- Pidä nappikuulokkeet poissa pienten lasten ja eläinten ulottuvilta, jotta ne eivät vahingossa joudu nieluun. Nappikuulokkeet sisältävät litiumioniakun ja voivat olla nielettyinä vaarallisia. Jos nappikuuloke on nieletty, ota heti yhteys lääkäriin. Säilytä nappikuulokkeet suljetussa latauskotelossa, kun et käytä niitä, ja pidä ne poissa pienten lasten ja eläinten ulottuvilta.
- ÄLÄ käytä nappikuulokkeita pitkään suurella äänenvoimakkuudella.
  - Säädä äänenvoimakkuus mukavaksi ja kohtuulliseksi, jotta vältät kuulovaurion.
  - Säädä äänenvoimakkuus pieneksi ennen kuin asetat kuulokkeet korviisi. Lisää äänenvoimakkuutta vähitellen, kunnes löydät mukavan kuunteluvoimakkuuden.
- Toimi varovaisesti. Noudata lakeja, jotka koskevat matkapuhelimen ja kuulokkeiden käyttöä autolla ajettaessa. Tietyissä maissa on käytössä rajoituksia, jotka edellyttävät esimerkiksi vain yhden kuulokkeen käyttöä autoa ajettaessa. ÄLÄ käytä kuulokkeita mihinkään muihin tarkoituksiin autolla ajon aikana.
- Keskity omaan turvallisuuteesi ja muiden turvallisuuteen, jos käytät kuulokkeita esimerkiksi pyöräillessäsi tai kävellessäsi liikenteessä tai esimerkiksi rakennustyömaan tai rautatien lähellä, ja noudata kuulokkeiden käyttöä koskevia lakeja. Ota kuulokkeet pois korvista tai säädä äänenvoimakkuus riittävän hiljaiseksi, jotta kuulet taustäänänet, kuten hälytykset ja varoitukset.
- ÄLÄ anna pienten lasten käyttää nappikuulokkeita.
- ÄLÄ upota kuulokkeita veteen pitkäksi ajaksi äläkä käytä niitä vesiuurheilussa, esimerkiksi uinnin, vesihiihdon tai lainelautailun aikana.
- Tuotetta käytettäessä tulisi aina noudattaa perusvaroitoimia, esimerkiksi seuraavia:
  - Lue kaikki ohjeet ennen latauskotelon käyttöä.
  - Loukkaantumisvaaran vähentämiseksi latauskotelon käyttöä lasten lähellä on valvottava tarkasti.
  - Älä altista latauskoteloa vedelle, sateelle, nesteille tai lumelle.
  - Muun kuin akun valmistajan suositteleman tai myymän virtalähteen tai laturin käyttö voi aiheuttaa tulipalon tai henkilövahinkojen vaaran.
  - Älä ylitä latauskotelon nimellisantotehoa käytössä.
  - Älä käytä latauskoteloa, jos se on vaurioitunut tai sitä on muokattu. Vaurioituneet tai muokatut akut voivat toimia arvaamattomasti ja aiheuttaa tulipalon, räjähdyksen tai henkilövahinkojen vaaran.
  - Älä pura latauskoteloa. Virheellinen kokoaminen voi aiheuttaa tulipalon tai henkilövahinkojen vaaran.
  - Älä avaa latauskoteloa, riko sitä äläkä altista sitä tulelle tai liialliselle lämmölle. Altistuminen tulelle tai yli 100 °C:n lämpötiloille voi aiheuttaa räjähdyksen.
  - Laitteen saa huoltaa vain pätevä korjaaja käyttäen samoja varaosia.





Laitteessa on pieniä osia. Ne voivat aiheuttaa tukehtumisvaaran. Ei sovellu alle 3-vuotiaiden lasten käytettäväksi.



Tämä laite sisältää magneetin. Kysy lääkäriltä, voiko magneetti vaikuttaa lääketieteellisen implanttisi toimintaan.

- ÄLÄ tee tuotteeseen muutoksia ilman lupaa.
- Käytä tuotetta vain hyväksytyllä virtalähteellä, joka vastaa paikallisia määräyksiä (esim. UL, CSA, VDE, CCC).
- Älä altista akkua tai paristoja sisältäviä tuotteita liialliselle lämmölle (esim. suorasta auringonvalosta, avotulesta tms. aiheutuvalle lämmölle).
- Pyyhi hiki kuulokkeista ja latauskotelosta ennen latausta.
- IPX4 ei ole pysyvä ominaisuus, koska kestävyys saattaa heikentyä normaalin kulumisen vaikutuksesta.

**HUOMAUTUS:** Tämä laite on testattu ja todettu luokan B digitaalilaitetta koskevien FCC:n sääntöjen osan 15 rajoitusten mukaiseksi. Nämä rajoitukset on tarkoitettu antamaan kohtuullinen suoja haitallisia häiriöitä vastaan kotioloissa. Tämä laite synnyttää, käyttää ja voi säteillä radiotaajuusenergiaa. Jos sitä ei asenneta ja käytetä ohjeiden mukaisesti, se voi aiheuttaa haitallisia häiriöitä radioliikenteelle. Kuitenkaan ei voida taata, ettei missään yksittäisessä asennuksessa aiheutuisi häiriöitä. Jos tämä laite aiheuttaa radio- tai televisiovastaanotossa häiriöitä, jotka ovat helposti todettavissa kytkemällä laitteeseen virta ja sammuttamalla se, käyttäjän tulisi yrittää poistaa häiriöt seuraavilla toimenpiteillä:

- Suuntaa vastaanottoantenni toisin tai siirrä se toiseen paikkaan.
- Siirrä laite ja vastaanotin kauemmas toisistaan.
- Kytke laite ja vastaanotin eri virtapiireissä oleviin pistorasioihin.
- Kysy neuvoa jälleenmyyjältä tai kokeneelta radio- tai tv-asentajalta.

Tähän laitteeseen tehtävät Bose Corporationin hyväksymättömät muutokset voivat mitätöidä käyttäjälle annetun luvan käyttää tätä laitetta.

Laitte täyttää FCC:n sääntöjen kohdan 15 ja Industry Canadan luvanvaraisuutta koskevat RSS-standardit. Käytön edellytyksenä on kaksi ehtoa: (1) Tämä laite ei saa aiheuttaa haitallisia häiriöitä. (2) Tämän laitteen täytyy ottaa vastaan kaikki häiriöt, mukaan lukien häiriöt, jotka saattavat aiheuttaa ei-toivottua toimintaa.

Tämä laite täyttää yleiselle käytölle laaditut FCC- ja Industry Canada -säteilynrajoitusohjeet. Laitetta ja sen antennia ei saa sijoittaa toisen antennin tai lähettimen lähelle.

FCC ID: A94BL1R / FCC ID: A94BL1L / IC: 3232A-BL1R / IC: 3232A-BL1L

Malli: BL1R, BL1L

## CAN ICES-3 (B) /NMB-3 (B)

### Pientehoisten radiotaajuuslaitteiden hallintasäännökset

#### Artikla XII

Pientehoisten radiotaajuuslaitteiden hallintasäännösten (Management Regulation for Low-power Radio-frequency Devices) mukaan mikään yritys, yhtiö tai henkilö ei saa ilman NCC:n myöntämää lupaa muuttaa hyväksytytjen pientehoisten radiotaajuuslaitteiden taajuutta, parantaa niiden lähetystehoja tai muuttaa niiden alkuperäisiä ominaisuuksia tai suorituskykyä.

#### Artikla XIV

Pientehoiset radiotaajuuslaitteet eivät saa vaikuttaa lentokoneiden turvallisuuteen eivätkä häiritä lakisääteistä viestiliikennettä. Jos tällaista todetaan, käyttäjän on lopetettava käyttö välittömästi, kunnes häiriötä ei enää ilmene. Mainitulla lakisääteisellä viestiliikenteellä tarkoitetaan televiestintäasetuksen mukaista radioviestiliikennettä.

Pientehoisten radiotaajuuslaitteiden on otettava vastaan lakisääteisen viestiliikenteen tai ISM-radioaaltoja säteilevien laitteiden aiheuttamia häiriöitä.

# SÄÄNTÖMÄÄRÄYSTIEDOT

**CE** Bose Corporation vakuuttaa täten, että tämä tuote täyttää direktiivin 2014/53/EU sekä muiden sovellettavien EU-direktiivien vaatimukset. Täydellinen vaatimustenmukaisuusvakuutus on osoitteessa [www.Bose.com/compliance](http://www.Bose.com/compliance).

## Eurooppa:

### Käytön taajuusalue 2 400–2 483,5 MHz.

- **Bluetooth:** Enimmäislähetysteho alle 20 dBm EIRP.
- **Bluetooth Low Energy:** Suurin tehospektriheys alle 10 dBm/MHz EIRP.

**ÄLÄ** yritä poistaa ladattavaa litiumioniakkua laitteesta. Jos akku on poistettava, ota yhteyttä lähimpään Bose-jälleenmyyjään tai muuhun valtuutettuun ammattilaiseen.



**Hävitätä käytetyt akut ja paristot paikallisten viranomaisten ohjeiden mukaisesti.** Ei saa polttaa.



Tämä symboli merkitsee, että tuotetta ei saa hävittää kotitalousjätteen mukana, vaan se on toimitettava kierrätykseen. Kierrättäminen auttaa estämään vahingollisia seurauksia ympäristölle, luonnolle ja ihmisten terveydelle. Saat lisätietoja kierrättämisestä paikallisilta viranomaisilta, kotitalousjätteen kierrätyspalvelusta tai liikkeestä, josta tuote ostettiin.



Vain pätevä ammattilainen saa irrottaa ladattavan litiumioniakun tästä laitteesta. Lisätietoja saat paikalliselta Bose-jälleenmyyjältä tai osoitteesta <http://products.Bose.com/static/compliance/index.html>.



## Kiina, vaarallisten aineiden rajoitustaulukko

Myrkyllisten tai vaarallisten aineiden tai alkuaineiden nimet ja sisältö						
	Myrkylliset tai vaaralliset aineiden tai alkuaineet					
Osan nimi	Lyijy (Pb)	Elohopea (Hg)	Kadmium (Cd)	Kuusiarvoinen (CR(VI))	Polybromoitu bifenyyl (PBB)	Polybromoitu difenyyleetteri (PBDE)
PCB-yhdisteet	X	0	0	0	0	0
Metalliosat	X	0	0	0	0	0
Muoviosat	0	0	0	0	0	0
Kaiuttimet	X	0	0	0	0	0
Johdot	X	0	0	0	0	0
Tämä taulukko on laadittu SJ/T 11364 -määräysten mukaisesti. O: Ilmaisee, että tätä myrkyllistä tai vaarallista ainetta on kaikissa tästä materiaalista valmistetuissa osissa alle GB/T 26572 -raja-arvon. X: Ilmaisee, että tätä myrkyllistä tai vaarallista ainetta on vähintään yhdessä tästä materiaalista valmistetussa osassa yli GB/T 26572 -raja-arvon.						

**Taiwan, vaarallisten aineiden rajoitustaulukko**

Laitteen nimi: Bose® SoundSport® Free, tyyppimerkintä: 423729						
Rajoitetut aineet ja niiden kemiallinen merkki						
Yksikkö	Lyijy (Pb)	Elohopea (Hg)	Kadmium (Cd)	Kuusiarvoinen kromi (Cr+6)	Polybrominoidut bifenyylit (PBB)	Polybrominoidut difenyyleetterit (PBDE)
PCB-yhdisteet	-	o	o	o	o	o
Metalliosat	-	o	o	o	o	o
Muoviosat	o	o	o	o	o	o
Kaiuttimet	-	o	o	o	o	o
Johdot	-	o	o	o	o	o
<b>Huomautus 1:</b> "o" merkitsee, että rajoitetun aineen prosenttiosuus ei ylitä olemassaolon viitearvon prosenttiosuutta.						
<b>Huomautus 2:</b> "-" merkitsee, että rajoitettu aine vastaa erivapautta.						

**Valmistuspäivä:** Sarjanumeron kahdeksas numero kertoo valmistusvuoden, 8 merkitsee vuotta 2008 tai 2018.

**Maahantuojaja Kiinassa:** Bose Electronics (Shanghai) Company Limited, Part C, Plan 9, No. 353 North Riyang Road, China (Shanghai) Pilot Free Trade Zone

**Maahantuojaja EU:ssa:** Bose Products B.V., Gorslaan 60, 1441 RG Purmerend, The Netherlands

**Maahantuojaja Taiwanissa:** Bose Taiwan Branch, 9F-A1, No.10, Section 3, Minsheng East Road, Taipei City 104, Taiwan  
Puhelin: +886-2-2514 7676

**Maahantuojaja Meksikossa:** Bose de Mexico S. de R.L. de C.V., Paseo de las Palmas 405-204, Lomas de Chapultepec, 11000 México, D.F. Puhelinnumero: +5255 (5202) 3545

*Bluetooth*®-sanamerkki ja -logot ovat Bluetooth SIG, Inc:n rekisteröityjä tavaramerkkejä. Bose Corporation käyttää niitä lisenssin nojalla.

Apple, Apple-logo, iPad, iPhone ja iPod ovat Apple Inc:n rekisteröityjä tavaramerkkejä Yhdysvalloissa ja muissa maissa. iPhone-tavaramerkkiä käytetään Japanissa Aiphone K.K:n lisenssillä. App Store on Apple Inc:n palvelumerkki.

Made for Apple -merkki tarkoittaa, että lisävaruste on suunniteltu liitettäväksi erityisesti merkissä kuvattuihin Apple-tuotteisiin ja että kehittäjä on sertifioinut sen täyttävän Applen vaatimukset. Apple ei vastaa tällaisen laitteen toiminnasta tai siitä, että se täyttää turvallisuusvaatimukset ja on määräysten mukainen. Huomaa, että tämän lisävarusteen käyttö Apple-tuotteen kanssa voi vaikuttaa langattoman tiedonsiirron suorituskykyyn.

Android, Google Play ja Google Play -logo ovat Google LLC:n tavaramerkkejä.

Bose Corporationin pääkonttori: 1-877-230-5639

©2018 Bose Corporation. Mitään osaa tästä julkaisusta ei saa kopioida, muokata jaella tai käyttää ilman julkaisijan etukäteen antamaa kirjallista lupaa.

# SISÄLTÖ

---

## **Bose Connect -sovellus**

Bose Connect -sovelluksen ominaisuudet.....	8
---	---

## **Pakkauksen sisältö**

Sisältö .....	9
---------------	---

## **Hien- ja säänkestävyys**

Kuulokkeet .....	10
------------------	----

## **Kuulokkeiden säätimet**

Kuulokkeet.....	11
Latauskotelo.....	11
Latauskotelon avaaminen .....	12
Virran kytkeminen.....	13
Valmiustila-ajastin.....	13
Virran katkaiseminen .....	14
Kuulokkeiden toiminnot.....	15
Mediatoisto- ja äänenvoimakkuustoiminnot.....	15
Puhelutoiminnot.....	16

## **Täydellinen istuvuus**

Oikean StayHear®+ Sport -kärjen valitseminen .....	17
Nappikuulokkeen asettaminen korvaan .....	17
StayHear®+ Sport -kärkien vaihtaminen.....	18

## **Akun lataaminen**

Kuulokkeiden akun lataaminen.....	19
Latausaika.....	20
Kuulokkeiden akun varaustilan tarkistaminen.....	20
Kotelon lataaminen .....	21
Latausaika.....	21
Kotelon akun varaustilan tarkistaminen .....	22

## Tilailmaisimet

<i>Bluetooth</i> <sup>®</sup> -merkkivalot.....	23
Latauskotelon akkumerkkivalot.....	24
Kuulokkeiden latausmerkkivalot .....	25

## Äänikehotteet

Valmiiksi asennetut kielet .....	26
Lisää kielivaihtoehtoja.....	26
Kielen vaihtaminen .....	26

## *Bluetooth*-yhteydet

Mobiililaitteen yhdistäminen Bose <sup>®</sup> Connect -sovelluksella (suositus).....	27
Yhdistäminen mobiililaitteen <i>Bluetooth</i> -valikosta.....	28
Mobiililaitteen yhteyden katkaiseminen .....	29
Mobiililaitteen yhdistäminen uudelleen .....	29

## Useita *Bluetooth*-yhteyksiä

Yhdistäminen toiseen mobiililaitteeseen .....	30
Yhdistettyjen mobiililaitteiden tunnistaminen.....	31
Yhdistäminen kuulokkeiden laitepariluetteloon tallennettuun mobiililaitteeseen .....	31
Kuulokkeiden laitepariluettelon tyhjentäminen.....	31

## Hoito ja kunnossapito

Kuulokkeiden ja latauskotelon puhdistaminen .....	32
Kadonneiden nappikuulokkeiden etsiminen.....	32
Varaosat ja tarvikkeet.....	32
Rajoitettu takuu .....	32

## Vianmääritys

Tavallisimmat ratkaisut.....	33
------------------------------	----

## BOSE CONNECT -SOVELLUS

---

Lataamalla Bose Connect -sovelluksen pidät ohjelmistosi ajan tasalla, voit mukauttaa kuulokkeiden asetuksia, hallita *Bluetooth*-yhteyksiä ja saat käyttöösi uusia toimintoja.

### **Bose Connect -sovelluksen ominaisuudet**

---

- Find My Buds -toiminnon käyttöönotto
- Kuulokkeiden käyttökokemuksen muokkaus:
  - kuulokkeiden nimeäminen
  - äänikehotteiden kielen valinta ja äänikehotteiden poistaminen käytöstä
  - valmiustilan ajastimen säätäminen
- Vastauksia usein esitettyihin kysymyksiin
- Ohjelmistopäivitykset kuulokkeiden pitämiseksi ajan tasalla



## Sisältö

Tarkista, että pakkaus sisältää seuraavat osat:

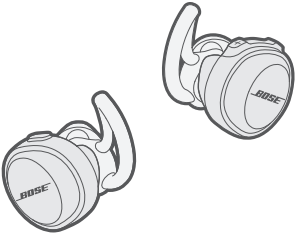

Bose® SoundSport® Free wireless -kuulokkeet

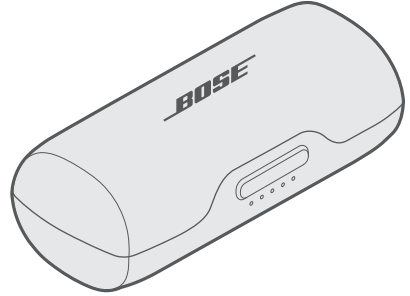

Kannettava latauskotelo

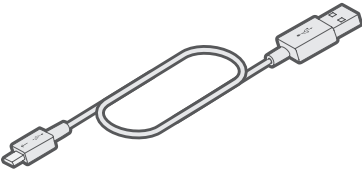

USB-johto

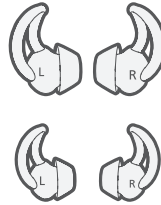

StayHear®+ Sport -kärjet:  
Isot (mustat) ja pienet (valkoiset)

**Huomautus:** Keskikokoiset (harmaat) kärjet on kiinnitetty kuulokkeisiin.

**Huomautus:** Jos jokin tuotteen osa on vaurioitunut, älä käytä sitä. Ota yhteyttä valtuutettuun Bose-jälleenmyyjään tai Bosen asiakaspalveluun. Käy osoitteessa [global.Bose.com/Support/SSF](http://global.Bose.com/Support/SSF).

## Kuulokkeet

---

Näiden kuulokkeiden luokitus on IPX4. Tämä merkitsee, että ne ovat hien- ja säänkestävät. Niitä ei ole tarkoitettu upotettaviksi veteen.

**HUOMIO:** ÄLÄ käytä kuulokkeita uidesasi tai suihkussa. ÄLÄ upota kuulokkeita veteen.



### Huomautuksia:

- Puhdista nappikuulokkeiden latausnastat säännöllisesti kuivalla, pehmeällä pumpulitikulla tai vastaavalla ruostumisen ehkäisemiseksi.
- IPX4 ei ole pysyvä ominaisuus, koska kestävyys saattaa heikentyä normaalin kulumisen vaikutuksesta.



## Kuulokkeet

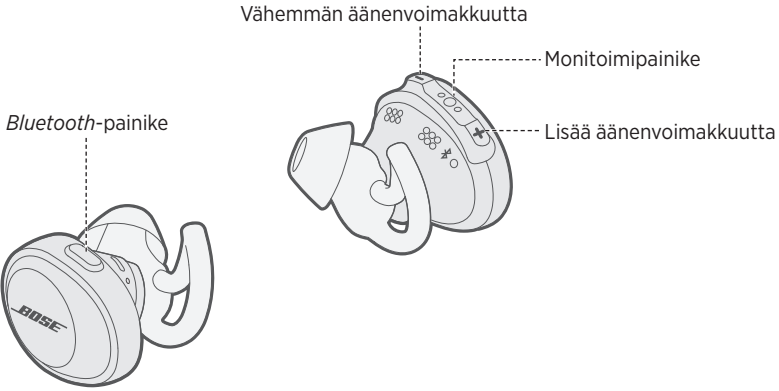

## Latauskotelo

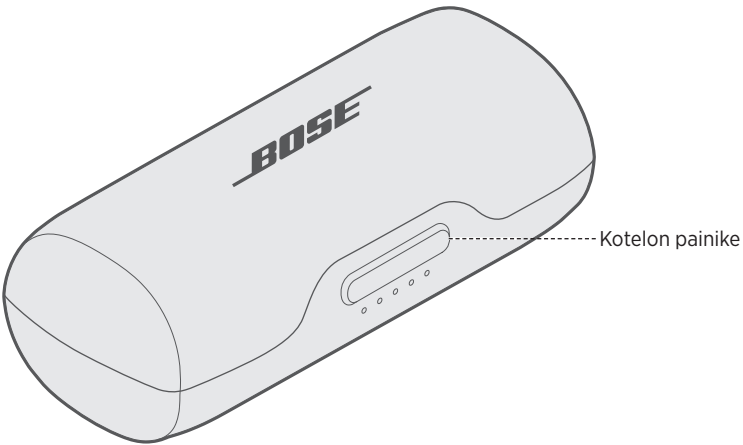

## Latauskotelon avaaminen

---

Paina kotelon etuosassa olevaa painiketta.

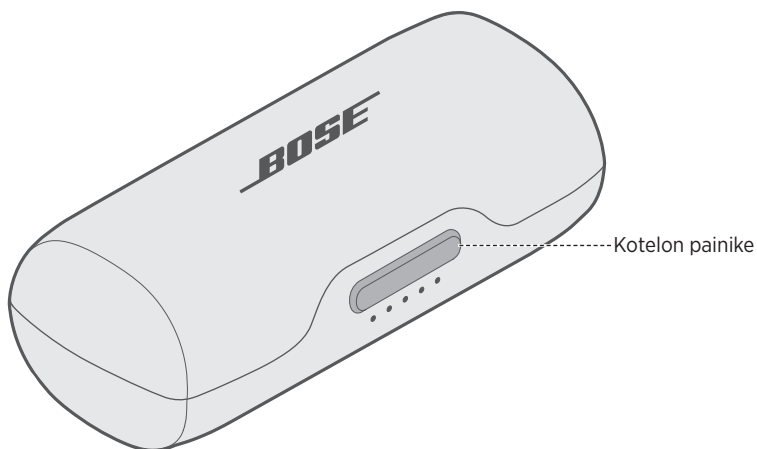

**Huomautus:** Kun kotelon painiketta painetaan, etuosan merkkivalot palavat akun varaustilan mukaan (ks. "Latauskotelon akkumerkkivalot" sivulla 24).

## Virran kytkeminen

Kytke virta poistamalla kuulokkeet latauskotelosta.

Oikeanpuoleisesta kuulokkeesta kuuluu äänikehote, joka ilmoittaa akun varaustilan, ja molempien kuulokkeiden *Bluetooth*-merkkivalo vilkkuu sinisenä.

**Huomautus:** Varmista, että kuulokkeet ovat korvissasi, jotta kuulet äänikehotteet.

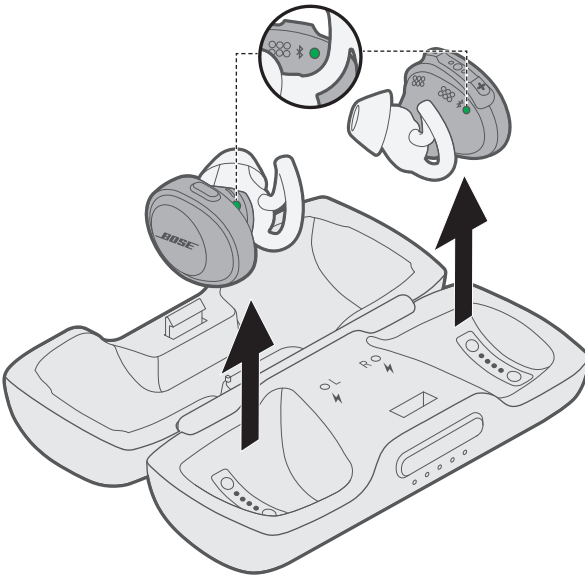

## Valmiustila-ajastin

Ajastettu virrankatkaisu säästää akkua silloin kun kuulokkeet eivät ole latauskotelossa eikä niitä käytetä. Kuulokkeet siirtyvät valmiustilaan, kun ääni on pysäytetty eikä mitään painikkeita ole painettu 20 minuuttiin.

Herätä kuulokkeet painamalla vasemman nappikuulokkeen *Bluetooth*-painiketta ja mitä tahansa oikean nappikuulokkeen painiketta.

**Huomautus:** Bose® Connect -sovelluksella voit poistaa ajastimen käytöstä ja valita, kuinka monen minuutin kuluttua kuulokkeet siirtyvät valmiustilaan.

## Virran katkaiseminen

---

Katkaise virta asettamalla kuulokkeet latauskoteloon.

Lisätietoa nappikuulokkeiden asianmukaisesta säilyttämisestä on kohdassa ”Kuulokkeiden akun lataaminen” sivulla 19.

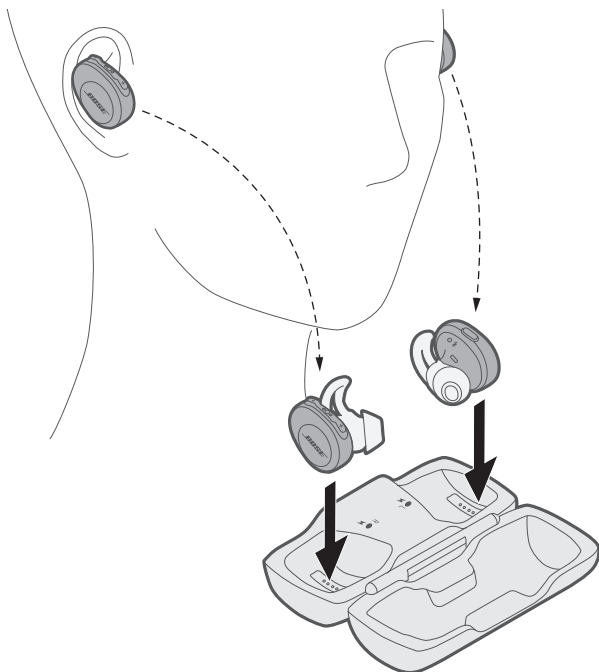

Kun nappikuuloke on paikallaan latauskotelossa, sen latausmerkkivalo palaa varaustilan mukaan (ks. ”Kuulokkeiden latausmerkkivalot” sivulla 25).

## Kuulokkeiden toiminnot

Kuulokkeiden säätimet sijaitsevat oikean nappikuulokkeen yläosassa.

### Mediatoisto- ja äänenvoimakkuustoiminnot

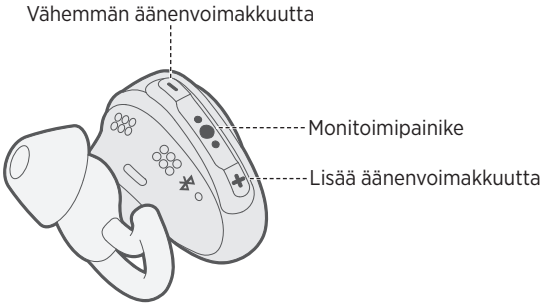

Toiminto	Toimintaohjeet
Toisto/tauko	Paina ● ● ●.
Siirtyminen eteenpäin	Paina ● ● ● kaksi kertaa.
Siirtyminen taaksepäin	Paina ● ● ● kolme kertaa.
Lisää äänenvoimakkuutta	Paina +.
Vähemmän äänenvoimakkuutta	Paina -.

## Puhelutoiminnot

Oikeanpuoleista nappikuuloketta käytetään puheluissa erillisenä kuulokkeena. Voit tällöin puhua puhelimessa ja kuulla samalla, mitä ympärillä tapahtuu.

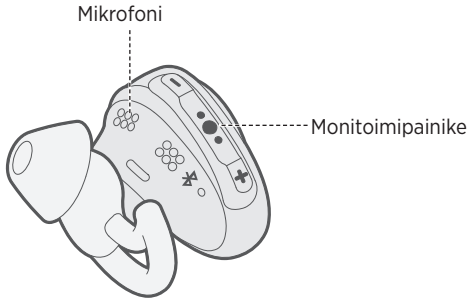

Toiminto	Toimintaohjeet
Puheluun vastaaminen	Paina ●●●.
Puhelun lopettaminen	Paina ●●●.
Saapuvan puhelun hylkääminen	Pidä ●●● painettuna yhden sekunnin ajan.
Toiseen puheluun vastaaminen ja ensimmäisen puhelun asettaminen pitoon	Kun puhelu on meneillään, paina ●●● kerran.
Toisen puhelun hylkääminen ja meneillään olevan puhelun jatkaminen	Kun puhelu on meneillään, pidä ●●● painettuna yhden sekunnin ajan.
Vaihtaminen kahden puhelun välillä	Kun kaksi puhelua on meneillään, paina ●●● kaksi kertaa.
Puhelinneuvottelun aloittaminen	Kun kaksi puhelua on meneillään, pidä ●●● painettuna yhden sekunnin ajan.
Äänikomentojen käyttöönotto	Kun puheluja ei ole meneillään, pidä ●●● painettuna yhden sekunnin ajan. Mobiililaitteen käyttöohjeessa on lisätietoja yhteensopivuudesta ja tämän ominaisuuden käyttämisestä.
Puhelun mykistäminen ja mykistysen poistaminen käytöstä	Kun puhelu on meneillään, paina + ja - samanaikaisesti.

## Oikean StayHear®+ Sport -kärjen valitseminen

Oikeankokoisen StayHear+ Sport -kärjen valinta on tärkeää ihanteellisen kuuntelukokemuksen kannalta. Valitse parhaiten sopiva ja mukavin koko. Sopivan koon valinta saattaa edellyttää kaikkien kolmen koon kokeilua. Eri korvat saattavat vaatia erikokoisen kärjen.

**Huomautus:** Kokeile sopivuutta puhumalla ääneen. Äänesi tulee kuulua vaimeana molemmissa korvissa. Jos näin ei ole, valitse toinen koko.

Jokaisessa StayHear+ Sport -kärjessä ja -kuulokkeessa on joko **L**- tai **R**-merkintä. Kiinnitä vasen kärki vasempaan nappikuulokkeeseen ja oikea kärki oikeanpuoleiseen nappikuulokkeeseen.

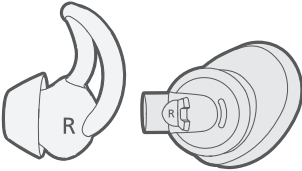

## Nappikuulokkeen asettaminen korvaan

StayHear+ Sport -kärki saa nappikuulokkeen istumaan korvassa mukavasti ja tukevasti. Siipiosa mahtuu sopivasti korvan kohouman alle.

1. Aseta nappikuuloke siten, että StayHear+ Sport -kärki lepää kevyesti korvakäytävän aukossa.
2. Kallista nappikuuloketta taaksepäin ja paina kärjen siipiosa korvan kohouman alle, jotta se pysyy varmasti paikallaan.

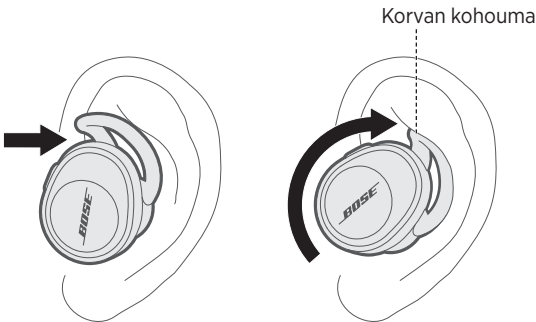

## StayHear®+ Sport -kärkien vaihtaminen

1. Pidä nappikuuloketta varresta, tartu varovasti siihen kiinnitettyyn StayHear+ Sport -kärkeen ja irrota kärki kuulokkeesta.

**HUOMIO:** Tartu StayHear+ Sport -kärkeen sen juuresta, jotta se ei repeydy. Älä vedä kärjen siipiosasta.

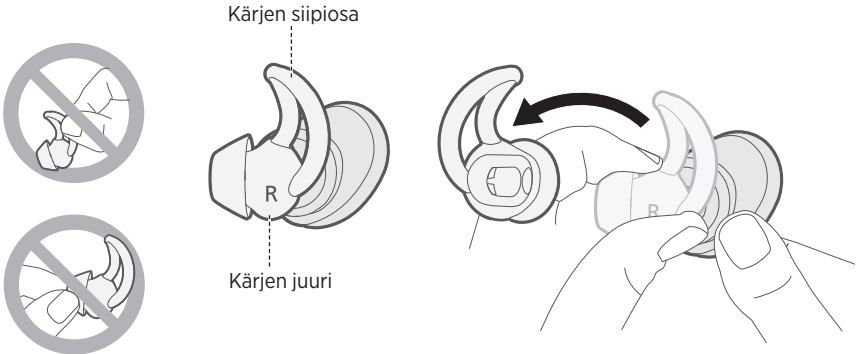

2. Aseta uuden StayHear+ Sport -kärjen aukko kuulokkeen nokkan kohdalle ja kierrä kärki nokkaan siten, että se napsahtaa tukevasti paikalleen.

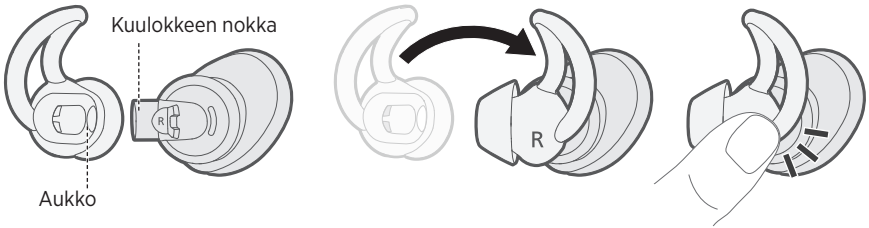



## Kuulokkeiden akun lataaminen

Kuulokkeet latautuvat, kun ne ovat kotelossa.

1. Aseta vasen nappikuuloke siten, että sen latausnastat osuvat kotelon vasemmanpuoleisiin latausnastoihin.

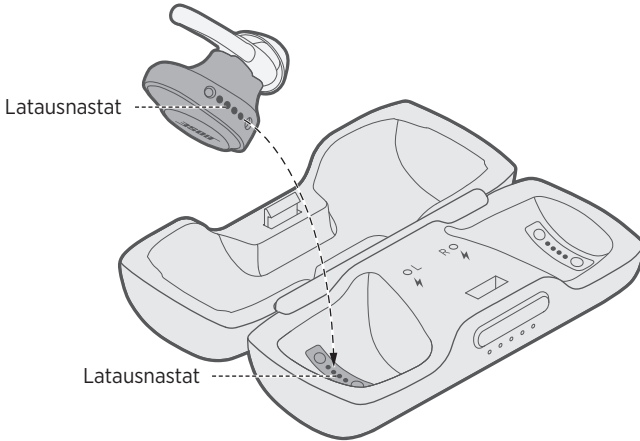

2. Aseta nappikuuloke koteloon siten, että se napsahtaa magneettisesti paikalleen ja vasen latausmerkkivalo alkaa vilkkua valkoisena.

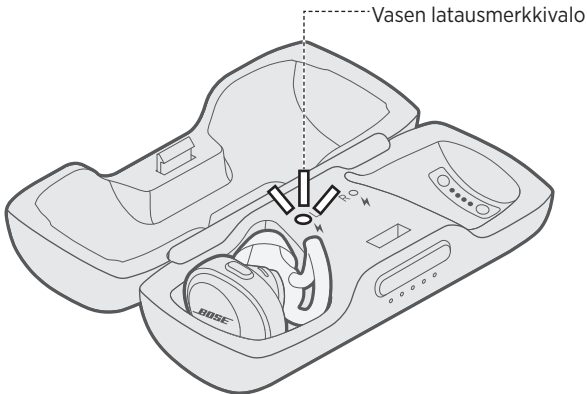

3. Lataa oikea nappikuuloke toistamalla vaiheet 1-2.

### Latausaika

Anna kuulokkeiden latautua täyteen kahden tunnin ajan.

**Huomautus:** Yhdellä latauksella kuulokkeita voi käyttää noin viisi tuntia.

### Kuulokkeiden akun varaustilan tarkistaminen

#### Kuulokkeita käytettäessä

- Aina kun poistat kuulokkeet latauskotelosta, oikeanpuoleisesta kuulokkeesta kuuluu äänikehote, joka ilmoittaa akun varaustilan.

**Huomautus:** Kun käytät kuulokkeita, äänikehote ilmoittaa, jos akku on ladattava.

- Tarkista Bose® Connect -sovelluksen etusivun oikea alakulma.
- Jos kuulokkeisiin on yhdistetty Apple-laite, kuulokkeiden akun varaustila näkyy laitteen näytön oikeassa yläkulmassa ja ilmoituskeskuksessa.

#### Kuulokkeita ladattaessa

Kun nappikuuloke on paikallaan latauskotelossa, sen latausmerkkivalo palaa varaustilan mukaan (ks. ”Kuulokkeiden latausmerkkivalot” sivulla 25).

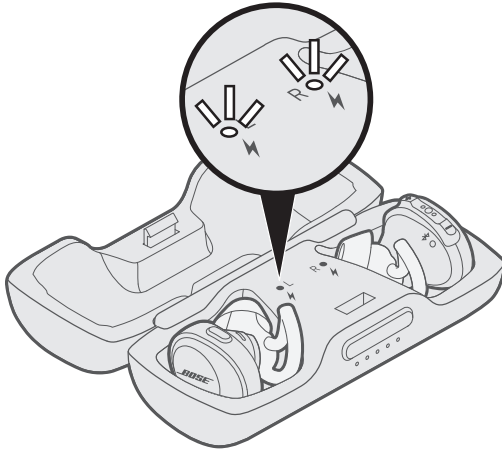

## Kotelon lataaminen

Kannettava kotelo toimii kuulokkeiden säilytyspaikkana ja laturina, kun kuulokkeita ei käytetä.

**HUOMIO:** Käytä tuotetta vain hyväksytyllä virtalähteellä, joka vastaa paikallisia määräyksiä (esim. UL, CSA, VDE, CCC).

1. Yhdistä USB-johdon pieni liitin USB-liitäntään.

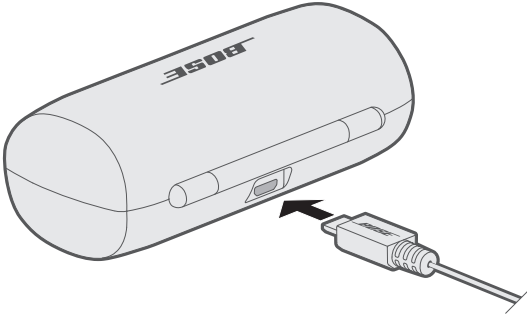

2. Yhdistä toinen pää USB-laturiin (ei sisälly toimitukseen) tai tietokoneeseen.

**Huomautus:** Varmista ennen lataamista, että kuulokkeiden lämpötila on 5–40 °C eli että ne ovat huoneenlämpöiset.

## Latausaika

Anna kotelon latautua täyteen kahden tunnin ajan. Latausaika vaihtelee, kun kuulokkeet ovat kotelossa.

**Huomautus:** Kun kotelo on ladattu täyteen, sillä voi ladata kuulokkeet enintään kaksi kertaa.

### Kotelon akun varaustilan tarkistaminen

Paina kotelon etuosassa olevaa painiketta. Akun varaustilan merkkivalot palavat kolmen sekunnin ajan.

Merkkivalot palavat akun varaustilan mukaan seuraavasti:

- Jos viisi merkkivaloa palaa, akku on ladattu täyteen.
- Jos vain yksi merkkivalo palaa, akun varaustila on alhainen. Lataa akku (ks. sivu 19).

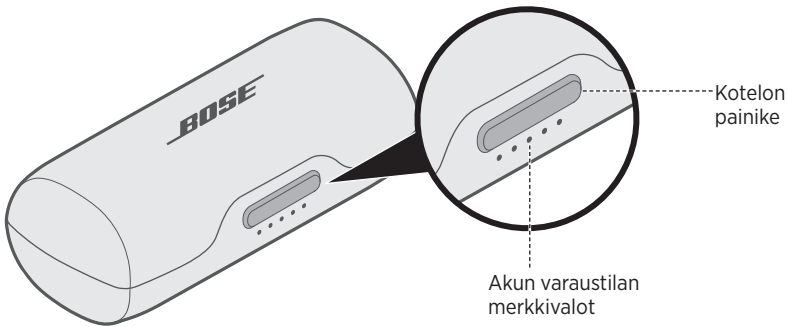

## Bluetooth-merkkivalot

Osoittaa mobiililaitteen yhteyden tilan. Molempien nappikuulokkeiden sisäpinnassa on *Bluetooth*-merkkivalo.

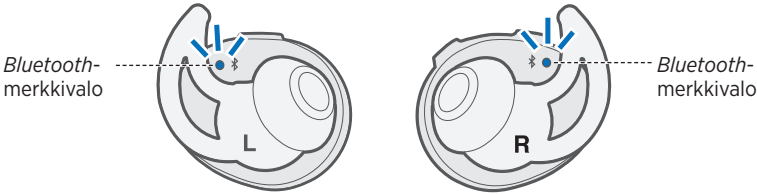

Merkkivalo	Järjestelmän tila
Vilkkuu sinisenä	Valmis yhdistämään
Vilkkuu valkoisena	Yhdistää
Palaa valkoisena	Yhdistetty <b>Huomautus:</b> Kun kuulokkeet on yhdistetty, <i>Bluetooth</i> -merkkivalot sammuvat 10 sekunnin kuluttua.
Palaa tai vilkkuu punaisena	Virhe. Ota yhteyttä Bosen asiakaspalveluun

## Latauskotelon akkumerkkivalot

Osoittaa latauskotelon akun varaustilan. Latauskotelon etuosassa on viisi akkumerkkivaloa.

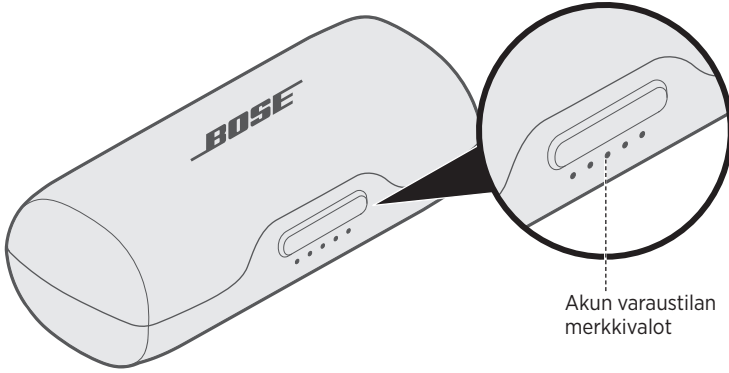

Merkkivalo	Varaus prosentteina
● ○ ○ ○ ○	0 % - 20 %
● ● ○ ○ ○	20 % - 40 %
● ● ● ○ ○	40 % - 60 %
● ● ● ● ○	60 % - 80 %
● ● ● ● ●	80 % - 100 %
⚠ ○ ⚠ ○ ⚠ ○	Latausvirhe. Ota yhteyttä Bosen asiakaspalveluun
○ ⚠ ○ ⚠ ○	Akkuvirhe. Ota yhteyttä Bosen asiakaspalveluun

**Huomautus:** Latauksen aikana viimeksi palanut merkkivalo vilkkuu valkoisena. Kun latauskotelo on ladattu täyteen, kaikki akkumerkkivalot palavat valkoisina.

## Kuulokkeiden latausmerkkivalot

Osoittaa kunkin nappikuulokkeen varaustilan. Molemmilla nappikuulokkeilla on latausmerkkivalo latauskotelon etuosassa ja kotelon sisällä.

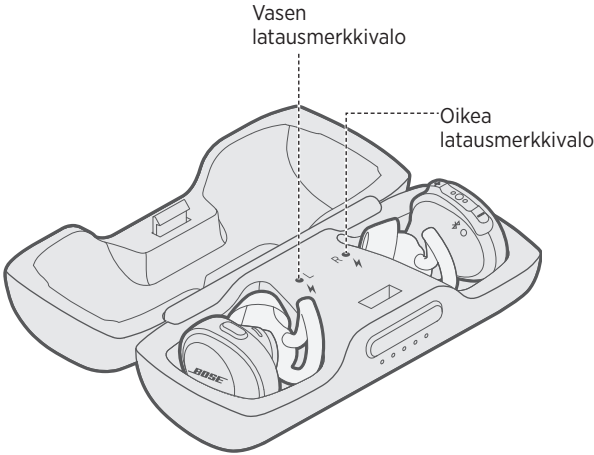

Merkkivalo	Järjestelmän tila
Vilkkuu hitaasti valkoisena	Akku latautuu.
Palaa valkoisena	Täysin latautunut <b>Huomautus:</b> Kun akku on täynnä, latausmerkkivalot palavat muutaman sekunnin ajan ja sammuvat sitten.
Vilkkuu nopeasti valkoisena	Virhe. Ota yhteyttä Bosen asiakaspalveluun

## ÄÄNIKEHOTTEET

---

Oikean nappikuulokkeen äänikehotteet opastavat *Bluetooth*-yhteyden muodostamisessa sekä ilmoittavat akun varaustilan ja yhdistetyt laitteet. Äänikehotteita voi mukauttaa oikean nappikuulokkeen painikkeilla.

**Vinkki:** Äänikehotteiden hallinta on mahdollista myös Bose® Connect -sovelluksella.

## Valmiiksi asennetut kielet

---

Kuulokkeisiin on asennettu valmiiksi seuraavat kielet:

- Englanti
- Saksa
- Korea
- Ruotsi
- Espanja
- Mandariini kiina
- Italia
- Hollanti
- Ranska
- Japani
- Portugali

## Lisää kielivaihtoehtoja

Saatavilla voi olla lisää kielivaihtoehtoja. Lataamalla Bose Updater -sovelluksen voit tarkistaa kielipäivitykset.

Käy osoitteessa [btu.Bose.com](http://btu.Bose.com)

## Kielen vaihtaminen

---

Kun käynnistät kuulokkeet ensimmäisen kerran, äänikehotteet ovat englanniksi. Toisen kielen valitseminen:

1. Pidä **+** ja **-** painettuina samanaikaisesti, kunnes kuulet ensimmäisen kielivaihtoehdon äänikehotteen.
2. Voit selata kielivaihtoehtojen luetteloa painamalla **+** tai **-**.
3. Kun kuulet haluamasi kielen, voit valita sen pitämällä ●●● painettuna.



Langaton *Bluetooth*-tekniikka mahdollistaa musiikin virtauttamisen älypuhelimien, taulutietokoneiden ja kannettavien tietokoneiden kaltaisista mobiililaitteista. Musiikin virtauttaminen laitteesta edellyttää, että se yhdistetään kuulokkeisiin.

## Mobiililaitteen yhdistäminen Bose® Connect -sovelluksella (suositus)

1. Kytke kuulokkeisiin virta (ks. sivu 13).
2. Lataa Bose Connect -sovellus ja noudata näyttöön tulevia ohjeita.



Kun yhteys on muodostettu, oikeanpuoleisesta kuulokkeesta kuuluu Yhdistetty laitteeseen <X> -ilmoitus, ja molempien kuulokkeiden *Bluetooth*-merkkivalo palaa valkoisena.

**Huomautus:** Varmista, että kuulokkeet ovat korvissasi, jotta kuulet äänikehötteen.

## Yhdistäminen mobiililaitteen *Bluetooth*-valikosta

---

1. Poista kuulokkeet latauskotelosta.

Oikeanpuoleisesta kuulokkeesta kuuluu Akun varaustila. Valmis yhdistämään -ilmoitus ja molempien kuulokkeiden *Bluetooth*-merkkivalo vilkkuu sinisenä.

**Huomautus:** Varmista, että kuulokkeet ovat korvissasi, jotta kuulet äänikehötteen.

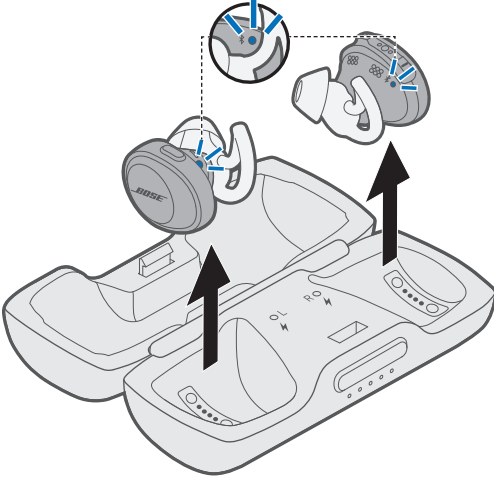

2. Ota *Bluetooth*-toiminto käyttöön mobiililaitteessa.

**Vinkki:** *Bluetooth*-valikko sijaitsee yleensä Asetukset-valikossa.

### 3. Valitse Bose-kuulokkeet laiteluettelosta.



Kun yhteys on muodostettu, oikeanpuoleisesta kuulokkeesta kuuluu Yhdistetty laitteeseen <X> -ilmoitus, ja molempien kuulokkeiden *Bluetooth*-merkkivalo palaa valkoisena.

## Mobiililaitteen yhteyden katkaiseminen

---

Poista mobiililaitteen *Bluetooth*-toiminto käytöstä.

**Vinkki:** Yhteyden voi katkaista myös mobiililaitteen Bose® Connect -sovelluksella.

## Mobiililaitteen yhdistäminen uudelleen

---

Kun kuulokkeet poistetaan latauskotelosta, ne yrittävät muodostaa yhteyden viimeksi yhdistettynä olleeseen laitteeseen.

**Huomautus:** Mobiililaitteen on oltava 9 m säteellä, ja sen virran tulee olla kytketty.

## Yhdistäminen toiseen mobiililaitteeseen

Voit tallentaa enintään seitsemän yhdistettyä laitetta kuulokkeiden laitepariluetteloon.

**Huomautus:** Ääntä voi kuunnella vain yhdestä laitteesta kerrallaan.

1. Pidä vasemman nappikuulokkeen *Bluetooth*-painiketta painettuna, kunnes kummankin kuulokkeen *Bluetooth*-merkkivalo alkaa vilkkua sinisenä tai kuulet Valmis yhdistämään -ilmoituksen.

**Huomautus:** Varmista, että kuulokkeet ovat korvissasi, jotta kuulet äänikohotteen.

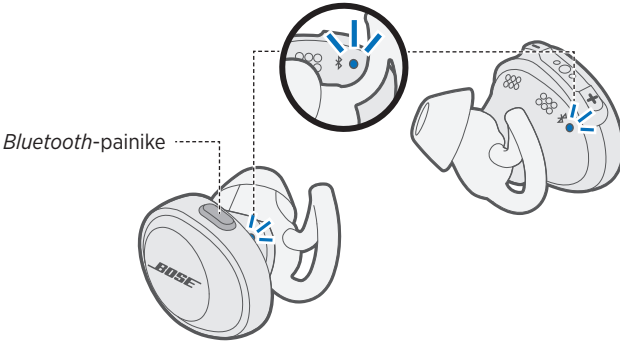

2. Ota *Bluetooth*-toiminto käyttöön mobiililaitteessa.

**Vinkki:** *Bluetooth*-valikko sijaitsee yleensä Asetukset-valikossa.

3. Valitse Bose-kuulokkeet laiteluettelosta.



Kun yhteys on muodostettu, oikeanpuoleisesta kuulokkeesta kuuluu Yhdistetty laitteeseen <X> -ilmoitus, ja molempien kuulokkeiden *Bluetooth*-merkkivalo palaa valkoisena.

## Yhdistettyjen mobiililaitteiden tunnistaminen

---

Paina *Bluetooth*-painiketta. Kuulet, mikä mobiililaite on parhaillaan yhdistettynä.

## Yhdistäminen kuulokkeiden laitepariluetteloon tallennettuun mobiililaitteeseen

---

1. Paina *Bluetooth*-painiketta. Kuulet, mikä mobiililaite on yhdistettynä.
2. Painamalla *Bluetooth*-painiketta uudelleen kolmen sekunnin kuluessa voit yhdistää laitepariluettelon seuraavaan mobiililaitteeseen. Toista, kunnes kuulet oikean mobiililaitteen nimen.
3. Aloita äänentoisto yhdistetyssä mobiililaitteessa.

## Kuulokkeiden laitepariluettelon tyhjentäminen

---

1. Pidä *Bluetooth*-painiketta painettuna 10 sekuntia, kunnes kuulet *Bluetooth*-laiteluettelo tyhjennetty -ilmoituksen.
2. Poista kuulokkeet mobiililaitteen *Bluetooth*-luettelosta.

Kaikkien laitteiden tiedot poistetaan kuulokkeiden muistista, ja kuulokkeet voidaan yhdistää.

## Kuulokkeiden ja latauskotelon puhdistaminen

---

Kuulokkeet ja latauskotelo on ehkä puhdistettava ajoittain.

Komponentti	Puhdistaminen
StayHear®+ Sport -kärjet	Irrota kärjet kuulokkeista ja pese ne vedellä, johon on sekoitettu mietoa pesuainetta. <b>Huomautus:</b> Varmista, että huuhtelet ja kuivaat kärjet ennen niiden kiinnittämistä takaisin kuulokkeisiin.
Kuulokkeiden nokat	Puhdista vain kuivalla, pehmeällä pumpulitupolla tai vastaavalla. <b>Huomautus:</b> Älä koskaan työnnä nokkaan mitään puhdistusvälinettä.
Latausnastat (kuulokkeissa ja kotelossa)	Puhdista säännöllisesti kuivalla, pehmeällä pumpulitikulla tai vastaavalla ruostumisen ehkäisemiseksi.
Latauskotelo	Puhdista vain kuivalla, pehmeällä pumpulitupolla tai vastaavalla.

## Kadonneiden nappikuulokkeiden etsiminen

---

Bose® Connect -sovelluksella voit etsiä kadonneita nappikuulokkeita.

**Huomautus:** Find My Buds -asetuksen on oltava käytössä Bose Connect -sovelluksessa jo ennen kuulokkeiden katoamista.

## Varaosat ja tarvikkeet

---

Varaosia ja tarvikkeita voi tilata Bose-asiakaspalvelusta. Katso Bosen yhteystiedot osoitteesta [global.bose.com/Support/SSF](https://global.bose.com/Support/SSF)

## Rajoitettu takuu

---

Kuulokkeilla on rajoitettu takuu. Rajoitetusta takuusta on lisätietoja osoitteessa [global.bose.com/warranty](https://global.bose.com/warranty).

Tuotteen rekisteröimisohjeet ovat osoitteessa [global.bose.com/register](https://global.bose.com/register). Rekisteröinnin laiminlyöminen ei vaikuta rajoitettuun takuuseen.

## Tavallisimmat ratkaisut

Jos kuulokkeiden tai latauskotelon kanssa ilmenee ongelmia:

- Tarkista tilamerkkivalot (ks. sivu 23).
- Lataa akku (ks. sivu 19).
- Lisää kuulokkeiden, mobiililaitteen ja musiikkisovelluksen äänenvoimakkuutta.
- Kokeile yhdistää toinen mobiililaite (ks. sivu 30).

Jos ongelma ei ratkea, katso alla olevasta taulukosta tavallisimpien ongelmien oireet ja ratkaisut. Jos et löydä ratkaisua ongelmaan, ota yhteyttä Bose-asiakaspalveluun. Katso Bosen yhteystiedot osoitteesta [global.bose.com/Support/SSF](https://global.bose.com/Support/SSF)

Ongelma	Ratkaisu
Kuulokkeisiin ei tule virtaa.	<ul style="list-style-type: none"> <li>• Lataa kuulokkeet asettamalla ne latauskoteloon.</li> <li>• Varmista, että kuulokkeet eivät ole valmiustilassa. Herätä kuulokkeet painamalla vasemman nappikuulokkeen <i>Bluetooth</i>-painiketta ja mitä tahansa oikean nappikuulokkeen painiketta.</li> </ul>
Kuulokkeet eivät yhdistä mobiililaitteeseen.	<ul style="list-style-type: none"> <li>• Varmista, että mobiililaitteesi tukee <i>Bluetoothia</i>.</li> <li>• Mobiililaitteessa: <ul style="list-style-type: none"> <li>– Poista <i>Bluetooth</i>-toiminto käytöstä ja ota se sitten takaisin käyttöön.</li> <li>– Poista langattomat Bose® SoundSport® Free -kuulokkeet mobiililaitteen <i>Bluetooth</i>-luettelosta. Muodosta yhteys uudelleen.</li> </ul> </li> <li>• Siirrä mobiililaite lähemmäs kuulokkeita ja kauemmas häiriölähteestä tai esteestä.</li> <li>• Muodosta yhteys toiseen mobiililaitteeseen (ks. sivu 30).</li> <li>• Opetusvideoita on osoitteessa <a href="https://global.bose.com/Support/SSF">global.bose.com/Support/SSF</a>.</li> <li>• Tyhjennä kuulokkeiden laitepariuuttelo (ks. sivu 31) ja muodosta yhteys uudelleen.</li> </ul>
Kuulokkeet eivät lataudu.	<ul style="list-style-type: none"> <li>• Varmista, että kuulokkeet on asetettu oikein latauskoteloon (ks. sivu 19).</li> <li>• Varmista, että latauskotelon akku ei ole tyhjä (ks. sivu 24).</li> <li>• Varmista, ettei kotelon tai kuulokkeiden latausliittimissä ole liikaa tai roskaa.</li> <li>• Jos kuulokkeet ovat altistuneet korkealle tai matalalle lämpötilalle, anna niiden palautua huonelämpötilaan ja yritä sitten ladata ne uudelleen.</li> </ul>

Ongelma	Ratkaisu
Latauskotelo ei lataudu.	<ul style="list-style-type: none"> <li>Tarkista akun varaustila painamalla kevyesti painiketta kotelon etuosassa (ks. sivu 22). Lataa kotelo tarvittaessa toimitetulla USB-johdolla (ks. sivu 19).</li> <li>Kytke USB-johdon molemmat päät tukevasti.</li> <li>Jos latauskotelo on altistunut korkealle tai matalalle lämpötilalle, anna sen palautua huonelämpötilaan ja yritä sitten ladata se uudelleen.</li> </ul>
Ei ääntä.	<ul style="list-style-type: none"> <li>Varmista, että ääniraidan toisto on käynnissä mobiililaitteessa.</li> <li>Tarkista kuulokkeiden varaustila asettamalla kuulokkeet latauskoteloon (ks. sivu 25). Lataa kuulokkeet tarvittaessa (ks. sivu 19).</li> <li>Lisää kuulokkeiden ja mobiililaitteen äänenvoimakkuutta.</li> <li>Painamalla <i>Bluetooth</i>-painiketta kuulet, mikä mobiililaitte on yhdistettynä. Varmista, että käytät oikeaa laitetta.</li> <li>Siirrä mobiililaitte lähemmäs kuulokkeita (enint. 9 m päähän) ja kauemmas häiriölähteestä tai esteestä.</li> <li>Käytä toista musiikkilähdettä.</li> <li>Muodosta yhteys toiseen mobiililaitteeseen (ks. sivu 30).</li> </ul>
Yhdestä kuulokkeesta ei kuulu ääntä.	Aseta molemmat nappikuulokkeet latauskoteloon siten, että ne napsahtavat magneettisesti paikalleen ja latausmerkkivalot alkavat vilkkua valkoisina. Poista sitten kuulokkeet kotelosta.
Äänenlaatu on huono.	<ul style="list-style-type: none"> <li>Varmista, että molemmat kuulokkeet istuvat korvissa tukevasti (ks. sivu 17).</li> <li>Käytä toista musiikkilähdettä.</li> <li>Kokeile yhdistää toinen mobiililaitte (ks. sivu 30).</li> <li>Siirrä mobiililaitte lähemmäs kuulokkeita (enint. 9 m päähän) ja kauemmas häiriölähteestä tai esteestä.</li> <li>Poista mahdollinen lika ja korvavaha kuulokkeista ja kuulokkeiden nokista.</li> <li>Varmista, että kuulokkeet on yhdistetty oikean <i>Bluetooth</i>-profiilin kautta: Stereo A2DP. Tarkista oikean profiilin valinta laitteen <i>Bluetooth</i>-/ääniasetusvalikosta.</li> </ul>
StayHear®+ Sport -kärjet putoavat.	Kiinnitä kärjet tukevasti kuulokkeisiin (ks. sivu 18).
Kadonneiden nappikuulokkeiden etsiminen	<p>Bose® Connect -sovelluksella voit etsiä kadonneita nappikuulokkeita.</p> <p><b>Huomautus:</b> Find My Buds -asetuksen on oltava käytössä Bose Connect -sovelluksessa jo ennen kuulokkeiden katoamista.</p>





# INSTRUCTIONS IMPORTANTES RELATIVES À LA SÉCURITÉ

---

## Lisez toutes les consignes de sécurité et les instructions d'utilisation.

### Instructions importantes relatives à la sécurité

1. Utilisez uniquement les accessoires spécifiés par le fabricant.

### AVERTISSEMENTS/PRÉCAUTIONS

- Pour éviter toute ingestion accidentelle, tenez les écouteurs à l'écart des enfants en bas âge et des animaux. Les écouteurs sont munis d'une batterie au lithium-ion qui peut s'avérer dangereuse pour la santé en cas d'ingestion. En cas d'ingestion, contactez immédiatement un médecin. Lorsque vous n'utilisez pas les écouteurs, placez-les dans le boîtier de recharge, fermez le couvercle du boîtier et rangez le boîtier à l'écart des enfants en bas âge et des animaux.
- Veillez à NE PAS utiliser les écouteurs à un volume élevé pendant une période prolongée.
  - Pour éviter des dommages auditifs, utilisez vos écouteurs à un volume confortable, mais modéré.
  - Baissez le volume du périphérique avant de placer les oreillettes dans ou sur les oreilles, puis augmentez le volume progressivement jusqu'à ce que le niveau d'écoute vous convienne.
- Soyez vigilant et respectez la réglementation en vigueur concernant l'utilisation de casques et écouteurs avec des téléphones portables si vous utilisez les écouteurs pour passer ou recevoir des appels pendant que vous conduisez. Certaines juridictions imposent des limites d'utilisation spécifiques lors de la conduite, par exemple le port d'une seule oreillette. Veillez à NE PAS utiliser les écouteurs à d'autres fins lorsque vous conduisez.
- Restez vigilant, pensez à votre sécurité et à celle des autres lorsque vous utilisez les écouteurs tout en exerçant une activité nécessitant votre attention, notamment lorsque vous circulez à vélo ou à pied sur ou à proximité d'une route transitée, d'un chantier, d'une voie de chemin de fer, etc., et respectez la réglementation en vigueur concernant l'utilisation d'écouteurs. Retirez les écouteurs ou réglez le volume pour être en mesure d'entendre les sons ambiants, notamment les klaxons, alarmes et signaux d'avertissement.
- Veillez à NE PAS laisser les enfants en bas âge utiliser les écouteurs.
- Ne laissez pas vos écouteurs dans l'eau pendant des périodes prolongées et ne les portez pas pour des sports aquatiques (natation, ski nautique, surf, etc.)
- Veillez à toujours suivre les précautions de base lorsque vous utilisez ce produit ; respectez notamment les consignes suivantes :
  - Lisez toutes les instructions avant d'utiliser le boîtier de recharge.
  - Pour réduire les risques de blessure, soyez très attentif si vous laissez des enfants jouer à proximité du boîtier de recharge.
  - N'exposez pas le boîtier de recharge à l'eau, à la pluie, à des liquides ou à la neige.
  - L'utilisation d'une source d'alimentation ou d'un chargeur non recommandés ou vendus par le fabricant du boîtier d'alimentation est susceptible de provoquer un incendie ou des blessures.
  - N'utilisez pas le boîtier de recharge au-delà de sa puissance de sortie nominale.
  - N'utilisez pas un boîtier de recharge endommagé ou modifié. Les batteries endommagées ou modifiées peuvent présenter un comportement imprévisible susceptible de provoquer un incendie, une explosion ou des blessures.
  - Ne démontez pas le boîtier de recharge. Un réassemblage incorrect pourrait présenter un risque d'incendie ou de blessure.
  - N'ouvrez pas et n'écrasez pas un boîtier de recharge, et ne l'exposez pas au feu ou à une température excessive. Une exposition au feu ou à une température supérieure à 100 °C (212 °F) peut provoquer une explosion.
  - Faites réparer le chargeur par un technicien qualifié qui devra utiliser uniquement des pièces de rechange identiques.

# INSTRUCTIONS IMPORTANTES RELATIVES À LA SÉCURITÉ

---



Certaines pièces présentent un risque de suffocation. Ne les laissez pas à la portée des enfants de moins de 3 ans.



Ce produit contient des composants magnétiques. Consultez votre médecin afin de savoir si ces composants peuvent avoir une incidence sur un dispositif médical implantable.

- Veillez à NE PAS effectuer de modifications non autorisées sur ce produit.
- Utilisez ce produit uniquement avec un adaptateur secteur certifié conforme aux réglementations en vigueur (p. ex., UL, CSA, VDE, CCC).
- N'exposez pas les produits contenant des piles ou des batteries à une chaleur excessive (ne les placez pas à la lumière directe du soleil, près d'un feu ou de toute autre source de chaleur).
- Essayez la sueur des écouteurs et du boîtier de chargement avant la charge.
- IPX4 ne garantit pas une résistance permanente ; la résistance peut diminuer en raison d'une usure normale.

**REMARQUE :** cet appareil a fait l'objet de tests prouvant sa conformité aux limites imposées aux appareils numériques de classe B, conformément à la partie 15 des réglementations de la FCC. Ces limites sont conçues pour offrir une protection raisonnable contre les interférences nuisibles dans une installation résidentielle. Cet appareil génère, utilise et est susceptible d'émettre de l'énergie à des fréquences radio. À ce titre, s'il n'est pas installé ou utilisé conformément aux instructions, il est susceptible de perturber les communications radio. Cependant, il n'est nullement garanti que de telles perturbations ne se produisent pas dans une installation donnée. Si cet appareil perturbe effectivement la réception de la radio ou de la télévision (ce qui peut être vérifié en allumant et en éteignant l'appareil), vous êtes invité à tenter de remédier au problème en prenant une ou plusieurs des mesures ci-dessous :

- Réorientez ou déplacez l'antenne de réception.
- Augmentez la distance séparant le matériel du récepteur.
- Connectez l'appareil à une prise reliée à un circuit différent de celui auquel est connecté l'amplificateur.
- Consultez votre revendeur ou un technicien radio/TV expérimenté pour obtenir de l'aide.

Toute modification non autorisée expressément par Bose Corporation est susceptible d'annuler le droit de l'utilisateur d'utiliser cet appareil.

Cet appareil est conforme à la partie 15 de la réglementation de la FCC, ainsi qu'aux normes RSS exemptes de licence d'Industrie Canada. L'utilisation de cet appareil est soumise aux conditions suivantes : (1) cet appareil ne doit pas provoquer d'interférences et (2) cet appareil doit tolérer les interférences externes, y compris celles susceptibles de provoquer un dysfonctionnement.

Cet appareil est conforme aux réglementations de la FCC et d'Industrie Canada concernant les limites d'exposition aux rayonnements électromagnétiques pour le grand public. Il ne doit pas être situé à proximité, ou utilisé avec, d'autres antennes ou émetteurs-récepteurs radio.

ID FCC : A94BL1R / ID FCC : A94BL1L / IC : 3232A-BL1R / IC : 3232A-BL1L

Modèle : BL1R, BL1L

## CAN ICES-3 (B)/NMB-3(B)

### Règles de gestion relatives aux appareils à radiofréquences de faible puissance

#### Article XII

Conformément aux « Règles de gestion relatives aux appareils à radiofréquences de faible puissance », en l'absence d'autorisation de la NCC, les organisations, entreprises ou utilisateurs ne sont pas autorisés à modifier la fréquence, à améliorer la puissance de transmission ou à altérer les caractéristiques d'origine et les performances d'un appareil à radiofréquences de faible puissance approuvé.

#### Article XIV

Les appareils à radiofréquences de faible puissance ne doivent avoir aucune incidence sur la sécurité des avions ni provoquer d'interférences avec les communications légales ; dans le cas contraire, l'utilisateur devra immédiatement cesser d'utiliser l'appareil jusqu'à l'absence complète d'interférences. Par communications légales nous entendons les communications radio établies conformément au Telecommunications Act.

Les appareils à radiofréquences de faible puissance peuvent être sensibles aux interférences des communications légales ou aux appareils émettant des ondes radio ISM.

# INFORMATIONS RÉGLEMENTAIRES

**CE** Bose Corporation déclare que ce produit est conforme aux critères essentiels et autres dispositions de la directive 2014/53/UE et des autres directives européennes applicables. L'attestation complète de conformité est disponible à l'adresse [www.Bose.com/compliance](http://www.Bose.com/compliance)

**Pour l'Europe :**

**Bande de fréquences comprise entre 2 400 et 2 483,5 MHz :**

- **Bluetooth** : puissance de transmission maximale inférieure à 20 dBm P.I.R.E.
- **Bluetooth faible énergie** : densité spectrale de puissance maximale inférieure à 10 dBm/MHz P.I.R.E.

**N'essayez PAS** d'extraire la batterie rechargeable lithium-ion de cet appareil. Pour extraire la batterie, contactez votre revendeur Bose local ou un professionnel qualifié.



**Mettez au rebut les piles usagées conformément aux réglementations locales.** Ne les incinérez pas.



Ce symbole signifie que le produit ne doit pas être jeté avec les déchets ménagers, mais doit être déposé dans un centre de collecte approprié pour recyclage. Une mise au rebut et un recyclage adéquats permettent de protéger les ressources naturelles, la santé humaine et l'environnement. Pour plus d'informations sur l'élimination et le recyclage de ce produit, contactez votre mairie, votre service de ramassage des ordures ou le magasin où vous avez acheté ce produit.

**Li-ion**



Le retrait de la batterie lithium-ion rechargeable de cet appareil ne doit être effectué que par un professionnel qualifié. Contactez votre revendeur Bose local ou consultez le site <http://products.Bose.com/static/compliance/index.html> pour plus d'informations.



## Tableau des restrictions concernant les substances dangereuses en Chine

Noms et quantités des substances ou éléments toxiques ou dangereux						
Nom	Substances ou éléments toxiques ou dangereux					
	Plomb (Pb)	Mercure (Hg)	Cadmium (Cd)	Chrome hexavalent (CR(VI))	Biphényle polybromé (PBB)	Éther de diphényle polybromé (PBDE)
Cartes de circuits imprimés	X	0	0	0	0	0
Pièces métalliques	X	0	0	0	0	0
Pièces en plastique	0	0	0	0	0	0
Enceintes	X	0	0	0	0	0
Câbles	X	0	0	0	0	0
Les données de ce tableau sont conformes aux dispositions de la norme SJ/T 11364. 0 : indique que la quantité de cette substance toxique ou dangereuse contenue dans tous les composants homogènes de cette pièce est inférieure à la limite définie dans GB/T 26572.						
X : indique que la quantité de cette substance toxique ou dangereuse contenue dans au moins un des composants homogènes de cette pièce est supérieure à la limite définie dans GB/T 26572.						

**Tableau des restrictions concernant les substances dangereuses à Taïwan**

Nom de l'appareil : Bose® Soundsport® Free, référence : 423729						
Substances réglementées et leurs symboles chimiques						
Unité	Plomb (Pb)	Mercuré (Hg)	Cadmium (Cd)	Chrome hexavalent (Cr+6)	Biphényles polybromés (PBB)	Éthers de diphenyle polybromés (PBDE)
Cartes de circuits imprimés	-	○	○	○	○	○
Pièces métalliques	-	○	○	○	○	○
Pièces en plastique	○	○	○	○	○	○
Enceintes	-	○	○	○	○	○
Câbles	-	○	○	○	○	○
<b>Remarque 1 :</b> « ○ » indique que le pourcentage de la substance réglementée ne dépasse pas le pourcentage de la valeur de référence de présence de cette substance.						
<b>Remarque 2 :</b> « - » indique l'absence de cette substance réglementée.						

**Date de fabrication :** le huitième chiffre du numéro de série indique l'année de fabrication ; par exemple, « 8 » correspond à 2008 ou à 2018.

**Importateur pour la Chine :** Bose Electronics (Shanghai) Company Limited, Part C, Plan 9, No. 353 North Riyang Road, Chine (Shanghai) Pilot Free Trade Zone

**Importateur pour l'UE :** Bose Products B.V., Gorslaan 60, 1441 RG Purmerend, Pays-Bas

**Importateur pour Taïwan :** Bose Taiwan, 9F-A1, No.10, Section 3, Minsheng East Road, Taipei City 104, Taiwan  
N° de téléphone : +886 -2 -2514 7676

**Importateur pour le Mexique :** Bose de México, S. de R.L. de C.V., Paseo de las Palmas 405-204, Lomas de Chapultepec, 11000 México, D.F. Numéro de téléphone : +5255 (5202) 3545

La marque et le logo *Bluetooth®* sont des marques déposées de Bluetooth SIG, Inc., et leur utilisation par Bose Corporation fait l'objet d'un accord de licence.

Apple, le logo Apple, iPad, iPhone et iPod sont des marques de commerce d'Apple Inc., déposées aux États-Unis et dans d'autres pays. La marque de commerce « iPhone » est utilisée au Japon sous licence d'Apple K.K. App Store est une marque de service d'Apple Inc.

L'utilisation de la mention « Conçu pour Apple » signifie qu'un accessoire a été conçu pour être connecté spécifiquement à ou aux produits Apple identifiés, et que son fabricant certifie la conformité avec les standards de performances d'Apple. Apple n'est pas responsable du fonctionnement de cet appareil ni de sa conformité avec les normes de sécurité. Notez que l'utilisation de cet accessoire avec un produit Apple peut avoir un effet adverse sur ses fonctions sans fil.

Android, Google Play et le logo Google Play sont des marques de commerce de Google LLC.

Siège de Bose Corporation : 1-877-230-5639

©2018 Bose Corporation. Toute reproduction, modification, distribution ou autre utilisation, même partielle, de ce document est interdite sans autorisation écrite préalable.

# SOMMAIRE

---

## **Application Bose® Connect**

Fonctionnalités de l'application Bose Connect.....	8
--	---

## **Contenu de l'emballage**

Sommaire.....	9
---------------	---

## **Résistance à la transpiration et aux intempéries**

Écouteurs.....	10
----------------	----

## **Commandes des écouteurs**

Écouteurs.....	11
Boîtier de recharge.....	11
Ouverture du boîtier de recharge.....	12
Mise sous tension.....	13
Minuterie de mise en veille.....	13
Mise hors tension.....	14
Fonctions des écouteurs.....	15
Lecture multimédia et volume.....	15
Fonctions d'appel.....	16

## **Adaptation correcte**

Choisissez les embouts StayHear®+ Sport corrects.....	17
Adaptation des oreillettes.....	17
Changement des embouts StayHear®+ Sport.....	18

## **Charge de la batterie**

Chargez les écouteurs.....	19
Temps de charge.....	20
Vérifiez le niveau de la batterie des écouteurs.....	20
Rechargement du boîtier.....	21
Temps de charge.....	21
Vérification du niveau de la batterie du boîtier de recharge.....	22

## Voyants d'état

Voyants <i>Bluetooth</i> ® .....	23
Voyants de niveau de batterie du boîtier de recharge.....	24
Voyants de charge des écouteurs .....	25

## Guide vocal

Langues préinstallées.....	26
Recherche de langues supplémentaires .....	26
Choix de la langue .....	26

## Connexions *Bluetooth*

Connexion de votre périphérique mobile à l'aide de l'application Bose® Connect (recommandé) .....	27
Connexion via le menu <i>Bluetooth</i> de votre périphérique mobile .....	28
Déconnexion d'un périphérique mobile .....	29
Reconnexion d'un périphérique mobile .....	29

## Connexions *Bluetooth* multiples

Connexion d'un autre périphérique mobile .....	30
Identification des périphériques mobiles connectés .....	31
Reconnexion d'un périphérique mobile mémorisé dans la liste de jumelage des écouteurs .....	31
Effacement de la liste de jumelage des écouteurs .....	31

## Entretien

Nettoyage des écouteurs et du boîtier de recharge .....	32
Vous avez égaré vos oreillettes ?.....	32
Pièces de rechange et accessoires.....	32
Garantie limitée.....	32

## Résolution des problèmes

Solutions aux problèmes courants.....	33
---------------------------------------	----

## APPLICATION BOSE® CONNECT

---

Téléchargez l'application Bose Connect pour tenir à jour votre logiciel, personnaliser les paramètres de vos écouteurs, gérer facilement les connexions *Bluetooth* et accéder à de nouvelles fonctionnalités.

### Fonctionnalités de l'application Bose Connect

---

- Activez la fonction Find My Buds
- Personnalisez vos écouteurs :
  - Donnez-leur un nom
  - Sélectionnez la langue du guide vocal ou désactivez les messages du guide vocal
  - Ajustez le temporisateur du veille
- Trouvez les réponses aux questions fréquemment posées
- Tenez vos écouteurs à jour en téléchargeant la dernière version du logiciel





## Sommaire

Vérifiez la présence des éléments suivants :

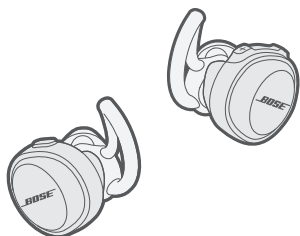

Écouteurs sans fil Bose® SoundSport® Free

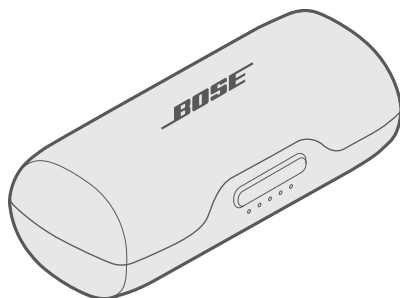

Boîtier de recharge portable

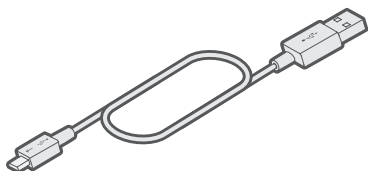

Câble USB

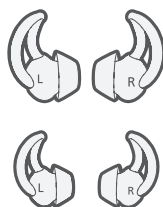

Embouts StayHear®+ Sport :  
grands (noirs) et petits (blancs)

**Remarque :** les embouts moyens (gris)  
sont fixés aux oreillettes.

**Remarque :** si l'un de ces éléments est endommagé, ne l'utilisez pas. Contactez immédiatement votre revendeur Bose agréé ou le service client de Bose. Consultez le site [global.Bose.com/Support/SSF](http://global.Bose.com/Support/SSF)

### Écouteurs

---

Ces écouteurs répondent à la norme IPX4. Par conséquent, ils sont résistants à la transpiration et aux intempéries. Il est néanmoins impossible de les immerger dans l'eau.

**ATTENTION :** veuillez à NE PAS nager ou vous doucher avec les écouteurs. Veuillez par ailleurs à NE PAS les immerger dans l'eau.



#### Remarques :

- pour éviter la formation de rouille, nettoyez régulièrement les fiches de charge sur les oreillettes avec un coton-tige sec ou un objet équivalent.
- IPX4 ne garantit pas une résistance permanente ; la résistance peut diminuer en raison d'une usure normale.

## Écouteurs

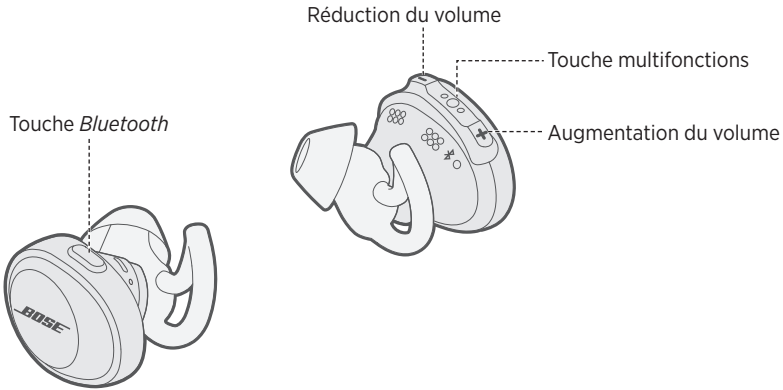

## Boîtier de recharge

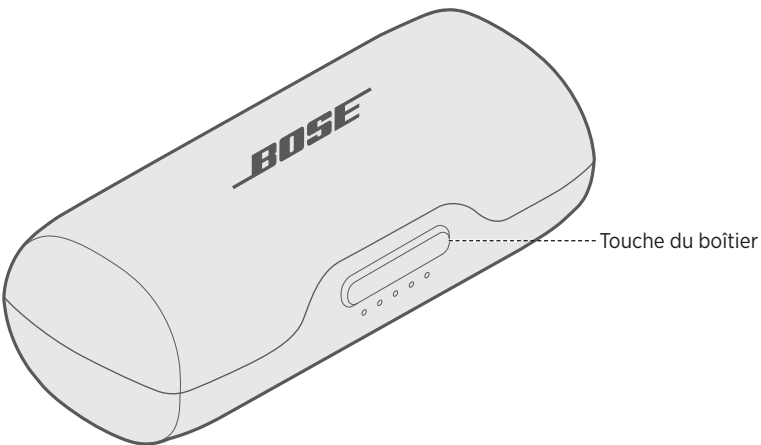

## Ouverture du boîtier de recharge

---

Appuyez fermement sur la touche à l'avant du boîtier.

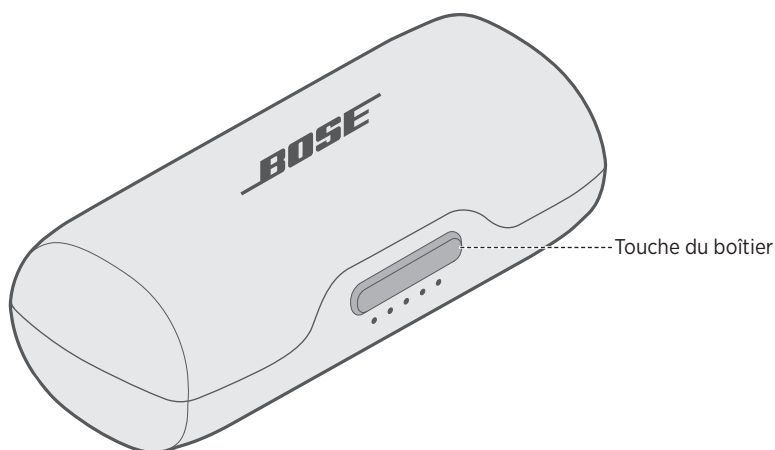

**Remarque :** lorsque vous appuyez sur la touche du boîtier, les voyants avant s'allument en fonction du niveau de batterie actuel (reportez-vous à la section « Voyants de niveau de batterie du boîtier de recharge », page 24).

## Mise sous tension

Pour mettre les écouteurs sous tension, retirez-les du boîtier de recharge.

Une invite vocale dans l'oreillette droite annonce le niveau de batterie et le voyant *Bluetooth* clignote en bleu sur chaque oreillette.

**Remarque :** pour écouter les invites vocales, vous devez porter les écouteurs.

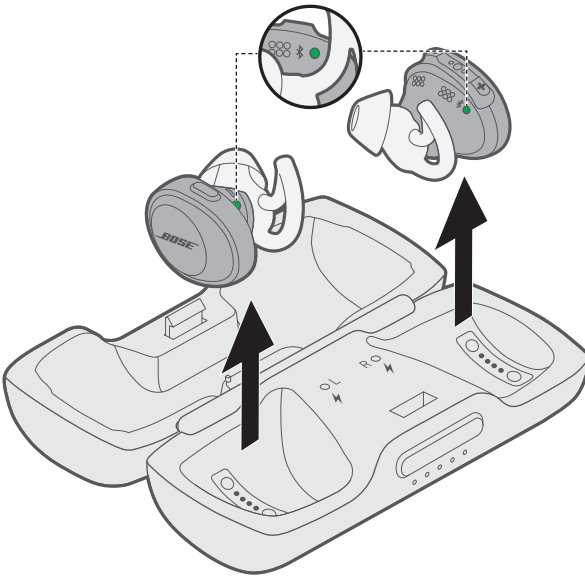

## Minuterie de mise en veille

La minuterie de mise hors tension automatique permet d'économiser la batterie lorsque les écouteurs sont hors de leur boîtier de recharge, mais ne sont pas utilisés. Les écouteurs se mettent en veille lorsque vous coupez le son et n'appuyez sur aucune touche pendant 20 minutes.

Pour quitter le mode de mise hors tension automatique, appuyez sur la touche *Bluetooth* de l'oreillette gauche et appuyez sur l'une des touches de l'oreillette droite.

**Remarque :** pour désactiver le minuteur ou changer le nombre de minutes devant précéder la mise en veille, utilisez l'application Bose® Connect.

### Mise hors tension

---

Pour mettre les écouteurs hors tension, placez-les dans le boîtier de recharge.

Pour plus d'informations sur le rangement des écouteurs, reportez-vous à la section « Chargez les écouteurs », page 19.

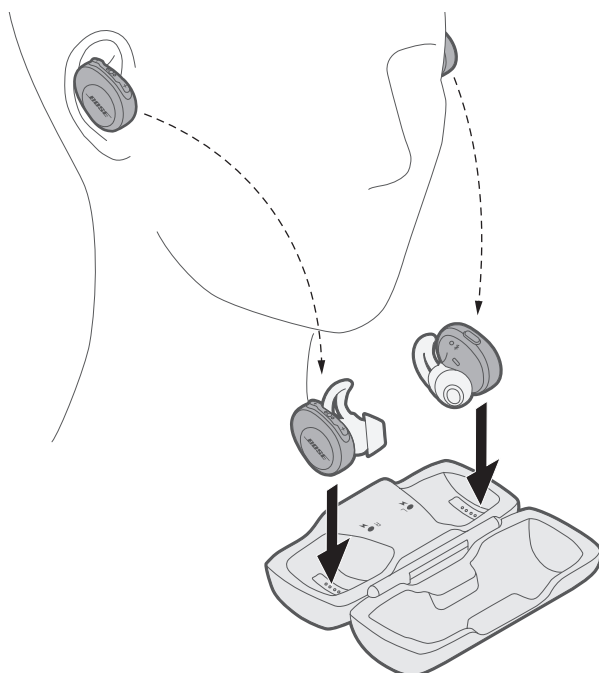

Si vous rangez une oreillette, le voyant de charge correspondant s'allume en fonction de l'état de charge (reportez-vous à la section « Voyants de charge des écouteurs », page 25).

## Fonctions des écouteurs

Les touches de contrôle des écouteurs se trouvent au sommet de l'oreillette droite.

### Lecture multimédia et volume

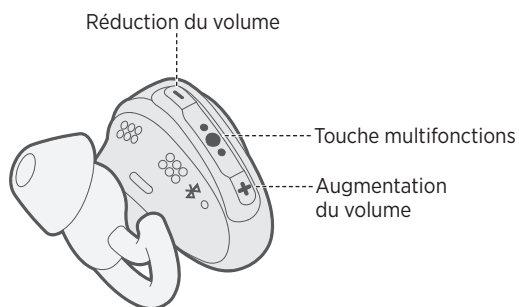

Fonction	Mesure corrective
Lecture/pause	Appuyez sur la touche ●●●.
Saut avant	Appuyez deux fois sur ●●●.
Saut arrière	Appuyez trois fois sur ●●●.
Augmentation du volume	Appuyez sur la touche +.
Réduction du volume	Appuyez sur la touche -.

## Fonctions d'appel

L'oreillette droite sert de casque audio pour passer et recevoir des appels. Vous pouvez ainsi répondre à un appel sans vous couper de votre environnement.

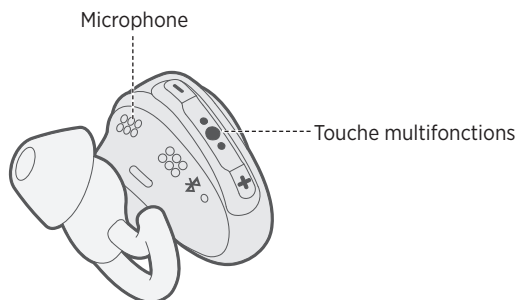

Fonction	Action
Répondre à un appel	Appuyez sur la touche ●●●.
Mettre fin à un appel	Appuyez sur la touche ●●●.
Refuser un appel	Appuyez sur ●●● pendant une seconde.
Répondre à un deuxième appel entrant et mettre le premier appel en attente	Pendant une communication, appuyez une fois sur ●●●.
Refuser un deuxième appel entrant et conserver l'appel en cours	Pendant une communication, maintenez enfoncée la touche ●●● pendant une seconde.
Passer d'un appel à l'autre	Lorsque deux appels sont actifs, appuyez deux fois sur ●●●.
Créer une conférence	Lorsque deux appels sont actifs, maintenez enfoncée la touche ●●● pendant une seconde.
Activer les commandes vocales	Hors communication, maintenez enfoncée la touche ●●● pendant une seconde. Consultez dans le mode d'emploi de votre appareil mobile les informations de compatibilité et d'utilisation.
Couper/restaurer le son lors d'un appel	Pendant une communication, appuyez simultanément sur les touches + et -.



## Choisissez les embouts StayHear® + Sport corrects

Pour obtenir un son optimal, il est important de choisir la taille correcte d'embout StayHear+ Sport. Sélectionnez la taille d'embout qui vous offre le plus de confort et d'aisance. Pour savoir quels embouts vous conviennent le mieux, essayez les trois tailles. Il est possible que chaque oreille nécessite une taille différente.

**Remarque :** pour tester les embouts, essayez de parler fort. Votre voix doit vous paraître étouffée dans les deux oreilles ; si ce n'est pas le cas, sélectionnez une autre taille d'embout.

Chaque embout et oreillette StayHear+ Sport porte la lettre **L** ou **R**. Veillez à bien fixer l'embout gauche à l'oreillette gauche et l'embout droit à l'oreillette droite.

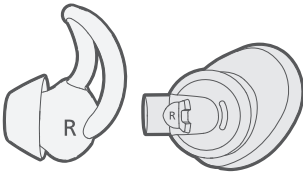

## Adaptation des oreillettes

L'embout StayHear+ Sport permet aux oreillettes de reposer dans le creux de l'oreille sans aucune gêne. Placez l'oreillette de l'embout sous le rebord de l'oreille.

1. Insérez l'oreillette de façon à placer l'embout StayHear+ Sport dans l'ouverture du canal auditif.
2. Inclinez l'oreillette vers l'arrière et appuyez sur l'ailette de l'embout sous le rebord de l'oreille jusqu'à ce que celle-ci soit fermement en place.

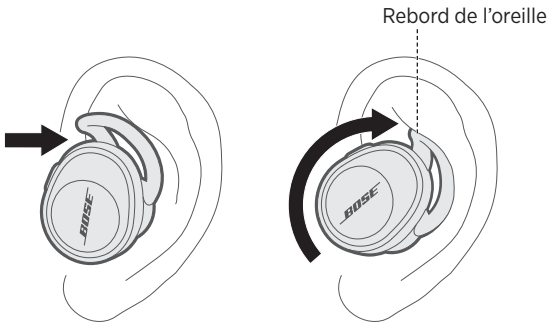

## Changement des embouts StayHear®+ Sport

1. En tenant l'oreillette par la tige, saisissez délicatement l'embout StayHear+ Sport fixé et retirez l'oreillette.

**ATTENTION :** veillez à bien saisir l'embout sport StayHear+ Sport par sa base pour éviter de l'endommager. Ne tirez pas sur l'ailette.

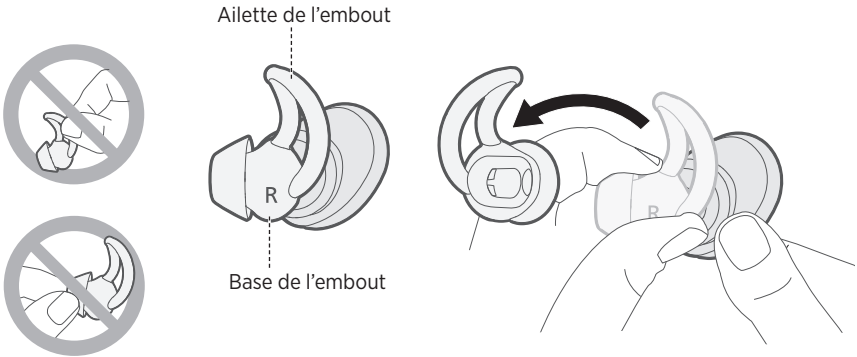

2. Alignez l'ouverture du nouvel embout StayHear+ Sport sur la canule de l'oreillette et faites pivoter l'embout sur la canule, puis appuyez sur la base de l'embout jusqu'à ce qu'elle s'emboîte.

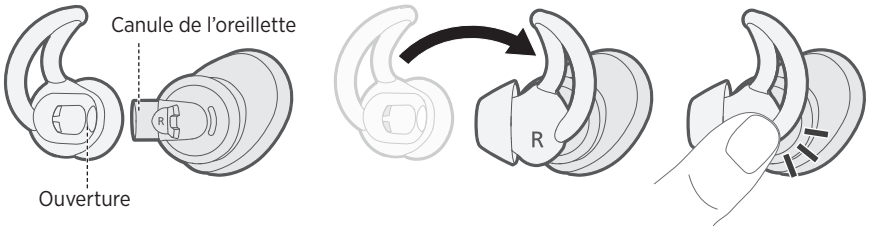

## Chargez les écouteurs

Les écouteurs se chargent lorsqu'ils sont dans le boîtier.

1. Alignez les fiches de charge de l'oreillette gauche sur les fiches de charge du côté gauche du boîtier.

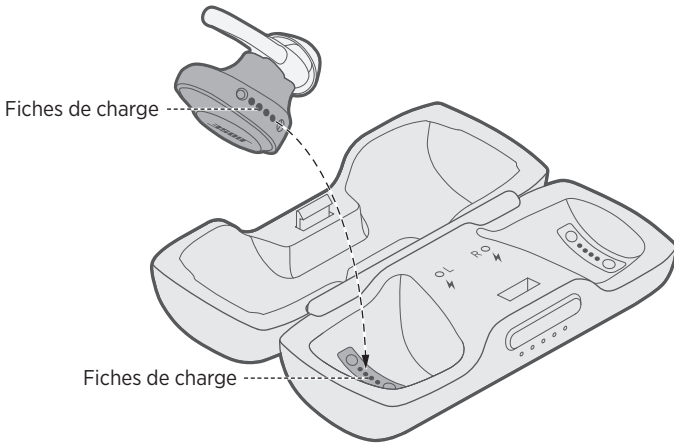

2. Insérez l'oreillette dans le boîtier jusqu'à ce qu'un contact magnétique se produise et que le voyant de charge clignote en blanc.

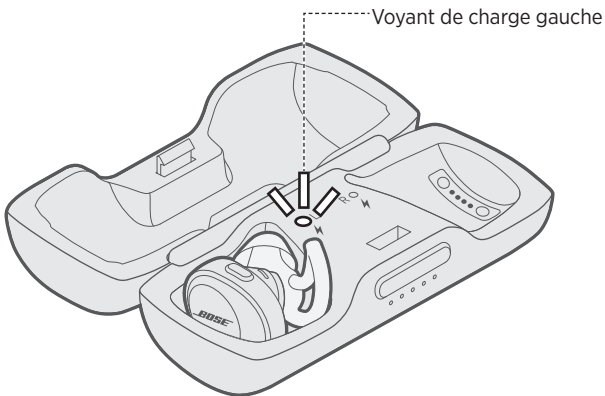

3. Répétez les étapes 1 et 2 pour charger l'oreillette droite.

## CHARGE DE LA BATTERIE

---

### Temps de charge

Une charge complète des écouteurs prend environ deux heures.

**Remarque :** une charge complète des écouteurs vous offre jusqu'à cinq heures d'autonomie.

### Vérifiez le niveau de la batterie des écouteurs

#### Lors de l'utilisation des écouteurs

- Chaque fois que vous retirez les écouteurs du boîtier de recharge, un message vocal annonce le niveau de batterie dans l'oreillette droite.

**Remarque :** lorsque vous utilisez les écouteurs, un message vocal vous indique si la batterie doit être chargée.

- Vérifiez l'angle inférieur droit de l'écran d'accueil de l'application Bose® Connect.
- Si vous connectez les écouteurs à un périphérique Apple, celui-ci indique le niveau de batterie des écouteurs dans l'angle supérieur droit de l'écran et dans le centre de notifications.

#### Lors du chargement des écouteurs

Lorsque vous insérez une oreillette dans le boîtier, le voyant de charge correspondant s'allume en fonction de l'état de charge (reportez-vous à la section « Voyants de charge des écouteurs », page 25).

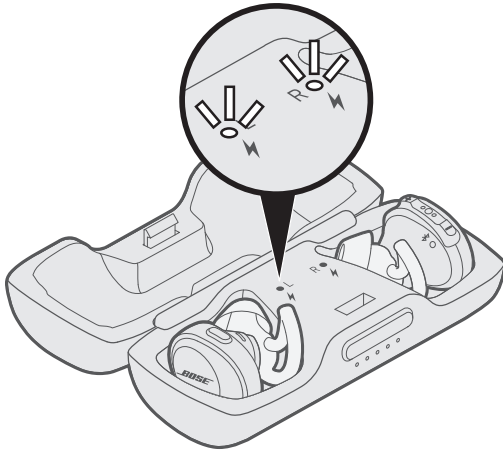

## Rechargement du boîtier

Le boîtier portable permet de ranger et de charger les écouteurs lorsque vous ne les utilisez pas.

**ATTENTION :** utilisez ce produit uniquement avec un adaptateur secteur certifié conforme aux réglementations en vigueur (p. ex., UL, CSA, VDE, CCC).

1. Raccordez la petite extrémité du câble USB au connecteur USB.

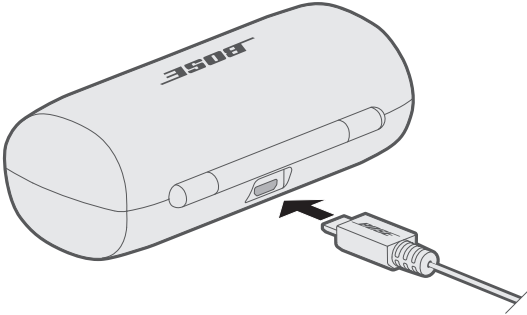

2. Raccordez l'autre extrémité à un chargeur USB mural (non fourni) ou à un port USB alimenté d'un ordinateur.

**Remarque :** avant de charger les écouteurs, vérifiez que la température ambiante est comprise entre 5° C (41° F) et 40° C (104° F).

## Temps de charge

Une charge complète du boîtier prend environ deux heures. Lorsque les écouteurs se trouvent dans le boîtier, le temps de charge varie.

**Remarque :** lorsque le boîtier est complètement chargé, vous pouvez charger les écouteurs jusqu'à deux fois.

### Vérification du niveau de la batterie du boîtier de recharge

Appuyez sur la touche à l'avant du boîtier. Les voyants du niveau de batterie s'allument pendant trois secondes.

Les voyants s'allument en fonction de l'état de charge :

- Cinq voyants allumés : la batterie est complètement chargée.
- Un seul voyant allumé : la batterie est faible. Remplacez la batterie (reportez-vous à la page 19).

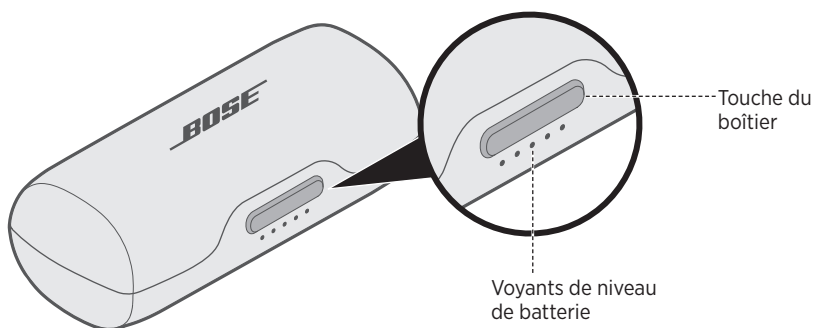

## Voyants *Bluetooth*

Ce voyant indique l'état de connexion d'un périphérique mobile compatible. Chaque oreillette est munie d'un voyant d'alimentation/*Bluetooth* sur la surface intérieure.

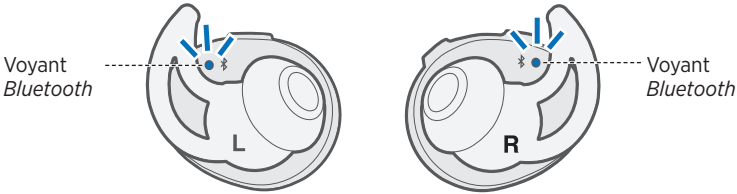

Activité du voyant	État du système
Bleu clignotant	Prête à être connectée
Blanc clignotant	Connexion en cours
Blanc fixe	Connectés <b>Remarque :</b> une fois les écouteurs connectés, les voyants <i>Bluetooth</i> s'éteignent au bout de 10 secondes.
Rouge fixe ou clignotant	Erreur. Contactez le service client de Bose.

## Voyants de niveau de batterie du boîtier de recharge

Ces voyants indiquent le niveau de charge du boîtier. Les voyants de niveau de batterie se trouvent sur la partie avant du boîtier de recharge.

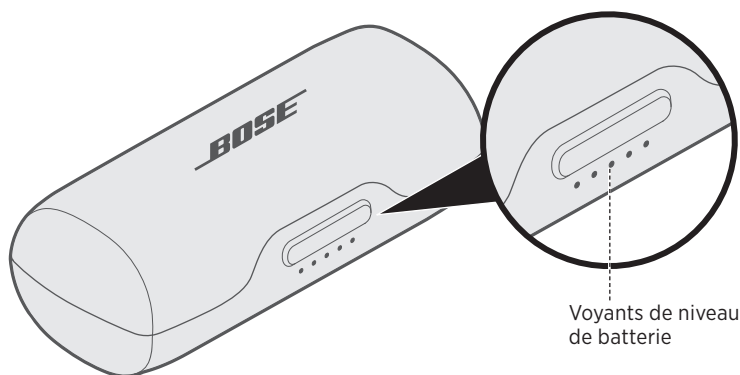

Activité du voyant	Pourcentage de charge
● ○ ○ ○ ○	0 % - 20 %
● ● ○ ○ ○	20 % - 40 %
● ● ● ○ ○	40 % - 60 %
● ● ● ● ○	60 % - 80 %
● ● ● ● ●	80 % - 100 %
⚡ ○ ⚡ ○ ⚡	Erreur de charge. Contactez le service client de Bose.
○ ⚡ ○ ⚡ ○	Erreur de batterie. Contactez le service client de Bose.

**Remarque :** pendant la charge, le dernier voyant de batterie allumé clignote en blanc. Une fois le boîtier complètement chargé, les cinq voyants de batterie s'allument en blanc.



## Voyants de charge des écouteurs

Ces voyants indiquent l'état de charge de chaque oreillette. Chaque oreillette dispose d'un voyant de charge situé à l'avant du boîtier de recharge et à l'intérieur du boîtier.

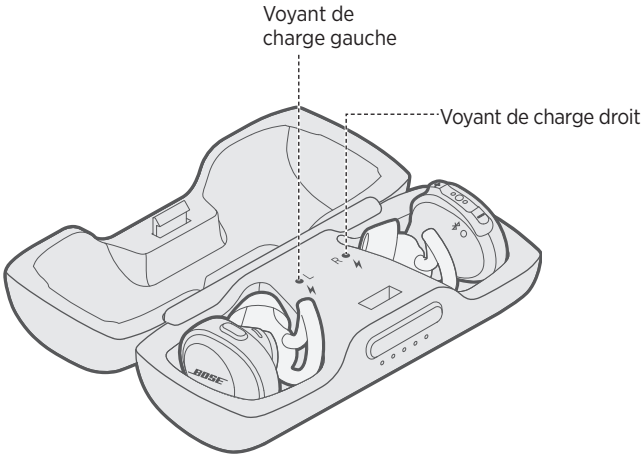

Activité du voyant	État du système
Blanc clignotant lentement	Charge en cours
Blanc fixe	Charge terminée <b>Remarque :</b> une fois la charge terminée, les voyants de charge s'allument pendant quelques secondes, puis s'éteignent.
Blanc, clignotement rapide	Erreur. Contactez le service client de Bose.

## GUIDE VOCAL

---

Le guide vocal de l'oreillette droite vous guide lors du processus de connexion *Bluetooth*, annonce le niveau de batterie et identifie les périphériques connectés. Vous pouvez personnaliser les messages du guide vocal à l'aide des touches de l'oreillette droite.

**Conseil :** vous pouvez également gérer les messages vocaux à l'aide de l'application Bose® Connect.

## Langues préinstallées

---

Les langues suivantes sont préinstallées dans vos écouteurs :

- Anglais
- Allemand
- Coréen
- Suédois
- Espagnol
- Mandarin
- Italien
- Néerlandais
- Français
- Japonais
- Portugais

## Recherche de langues supplémentaires

D'autres langues peuvent être disponibles. Pour rechercher des mises à jour de langues, téléchargez l'assistant de mise à jour Bose.

Consultez le site : [btu.Bose.com](http://btu.Bose.com)

## Choix de la langue

---

Lorsque vous allumez vos écouteurs pour la première fois, le guide vocal est en anglais. Pour sélectionner une autre langue :

1. Maintenez enfoncées les touches **+** et **-** jusqu'à ce que le guide vocal indique la première option de langue.
2. Appuyez sur **+** ou **-** pour parcourir la liste des langues.
3. Lorsque vous entendez votre langue, maintenez enfoncée la touche ●●● pour la sélectionner.

La technologie sans fil *Bluetooth* vous permet d'écouter de la musique sur des périphériques mobiles, tels que des smartphones, des tablettes et des ordinateurs portables. Avant de pouvoir diffuser la musique enregistrée sur un périphérique, vous devez connecter ce périphérique à vos écouteurs.

### Connexion de votre périphérique mobile à l'aide de l'application Bose® Connect (recommandé)

---

1. Mettez les écouteurs sous tension (reportez-vous à la page 13).
2. Téléchargez l'application Bose Connect et suivez les instructions à l'écran.

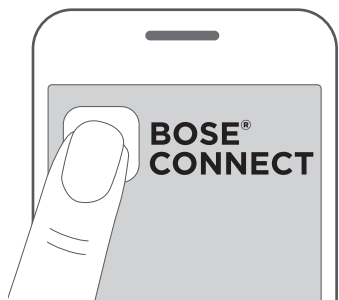

Une fois les écouteurs connectés, une invite vocale dans l'oreillette droite annonce « Connectés à <nom du périphérique> » et le voyant *Bluetooth* s'allume en blanc sur chaque oreillette.

**Remarque :** pour écouter l'invite vocale, vous devez porter les écouteurs.

## Connexion via le menu *Bluetooth* de votre périphérique mobile

---

1. Retirez les écouteurs du boîtier de recharge.

Une invite vocale dans l'oreillette droite annonce « Pourcentage de niveau de la batterie. Prêts pour la connexion », et le voyant *Bluetooth* clignote en bleu sur chaque oreillette.

**Remarque :** pour écouter l'invite vocale, vous devez porter les écouteurs.

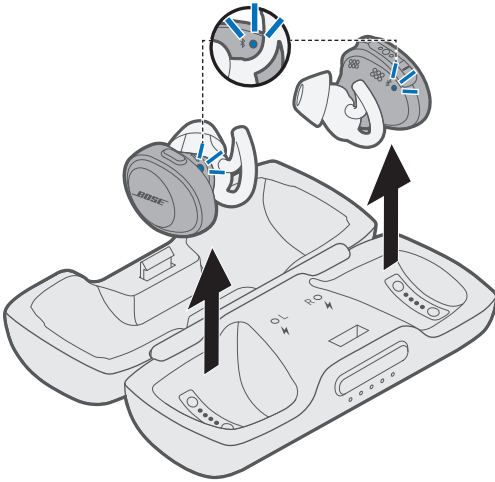

2. Sur votre périphérique mobile, activez la fonction *Bluetooth*.

**Conseil :** la fonction *Bluetooth* se trouve généralement dans le menu Réglages.

3. Sélectionnez vos écouteurs Bose dans la liste des périphériques.



Une fois les écouteurs connectés, une invite vocale dans l'oreillette droite annonce « Connectés à <nom du périphérique> » et le voyant *Bluetooth* s'allume en blanc sur chaque oreillette.

## Déconnexion d'un périphérique mobile

---

Désactivez la fonction *Bluetooth* de votre périphérique mobile.

**Conseil :** vous pouvez également déconnecter votre périphérique mobile à l'aide de l'application Bose® Connect.

## Reconnexion d'un périphérique mobile

---

Lorsque vous retirez les écouteurs du boîtier de recharge, ils essaient de se reconnecter au périphérique mobile récemment connecté.

**Remarque :** le périphérique mobile doit être sous tension et se trouver dans le champ de portée (9 m ou 30 pieds).

## Connexion d'un autre périphérique mobile

---

Il est possible de mémoriser jusqu'à sept périphériques connectés dans la liste de jumelage des écouteurs.

**Remarque :** il est toutefois impossible de connecter et d'écouter de la musique sur plusieurs périphériques en même temps.

1. Sur l'oreillette gauche, maintenez enfoncée la touche *Bluetooth* jusqu'à ce que le voyant *Bluetooth* clignote en bleu sur chaque oreillette ou jusqu'à ce que vous entendiez « Prêts pour la connexion ».

**Remarque :** pour écouter l'invite vocale, vous devez porter les écouteurs.

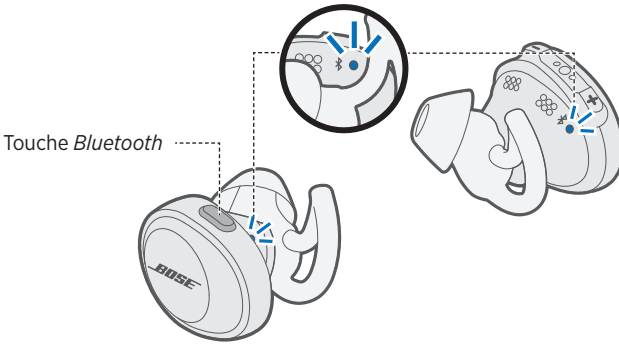

2. Sur votre périphérique mobile, activez la fonction *Bluetooth*.

**Conseil :** la fonction *Bluetooth* se trouve généralement dans le menu Réglages.

3. Sélectionnez vos écouteurs Bose dans la liste des périphériques.



Une fois les écouteurs connectés, une invite vocale dans l'oreillette droite annonce « Connectés à <nom du périphérique> » et le voyant *Bluetooth* s'allume en blanc sur chaque oreillette.

## Identification des périphériques mobiles connectés

---

Appuyez sur la touche *Bluetooth* pour entendre le nom du périphérique mobile actuellement connecté.

## Reconnexion d'un périphérique mobile mémorisé dans la liste de jumelage des écouteurs

---

1. Appuyez sur la touche *Bluetooth* pour entendre le nom du périphérique mobile actuellement connecté.
2. Appuyez à nouveau sur la touche *Bluetooth* (dans les trois secondes) pour connecter l'appareil mobile suivant dans la liste d'association des écouteurs. Répétez cette opération jusqu'à ce que vous entendiez le nom de l'appareil souhaité.
3. Démarrez la lecture sur l'appareil mobile connecté.

## Effacement de la liste de jumelage des écouteurs

---

1. Maintenez enfoncée la touche *Bluetooth* pendant 10 secondes, jusqu'à l'émission du message « Liste des périphériques *Bluetooth* effacée. »
2. Supprimez les écouteurs de la liste *Bluetooth* de votre périphérique mobile.  
Tous les périphériques sont effacés de la liste et les écouteurs sont prêts pour la connexion.

# Nettoyage des écouteurs et du boîtier de recharge

---

Il peut être nécessaire de nettoyer vos écouteurs et leur boîtier de recharge à intervalles réguliers.

Composant	Procédure de nettoyage
Embouts StayHear®+ Sport	Retirez délicatement les embouts des oreillettes, et lavez-les avec de l'eau additionnée d'un détergent doux. <b>Remarque :</b> veillez à bien les rincer et à les laisser sécher avant de les remettre en place sur les oreillettes.
Canules intra-auriculaires	Utilisez uniquement un coton-tige sec (ou un objet similaire) pour le nettoyage. <b>Remarque :</b> n'insérez jamais d'instrument de nettoyage dans les canules.
Fiches de charge (sur les oreillettes et sur le boîtier)	Pour éviter la formation de rouille, nettoyez-les avec un coton-tige sec ou un objet similaire.
Boîtier de recharge	Utilisez uniquement un coton-tige sec (ou un objet similaire) pour le nettoyage.

## Vous avez égaré vos oreillettes ?

---

Utilisez l'application Bose® Connect pour localiser vos oreillettes perdues.

**Remarque :** la fonction Find My Buds doit être activée dans l'application Bose Connect avant de perdre les oreillettes.

## Pièces de rechange et accessoires

---

Vous pouvez commander des accessoires ou des pièces de rechange en vous adressant au service client de Bose. Consultez le site : [global.bose.com/Support/SSF](https://global.bose.com/Support/SSF)

## Garantie limitée

---

Vos écouteurs sont couverts par une garantie limitée. Consultez notre site Web à l'adresse [global.bose.com/warranty](https://global.bose.com/warranty) pour en savoir plus sur la garantie limitée.

Pour enregistrer votre produit, accédez à la page [global.bose.com/register](https://global.bose.com/register). En cas d'oubli, les droits que vous confère cette garantie limitée ne s'en trouveront pas affectés.



## Solutions aux problèmes courants

En cas de problèmes avec vos écouteurs ou votre boîtier de recharge :

- Vérifiez l'état des voyants d'état (reportez-vous à la page 23).
- Remplacez la batterie (reportez-vous à la page 19).
- Augmentez le volume des écouteurs, de votre périphérique mobile et de la source musicale.
- Essayez de connecter un autre périphérique mobile (reportez-vous à la page 30).

Si vous ne parvenez pas à résoudre votre problème, consultez le tableau ci-dessous pour identifier les symptômes et trouver des solutions aux problèmes courants. Si vous ne parvenez toujours pas à résoudre le problème, contactez le service client de Bose. Consultez le site : [global.Bose.com/Support/SSF](http://global.Bose.com/Support/SSF)

Symptôme	Solution
Les écouteurs ne s'allument pas	<ul style="list-style-type: none"> <li>• Placez les écouteurs dans le boîtier de recharge afin de les charger.</li> <li>• Assurez-vous que les écouteurs ne sont pas en mode Veille. Pour quitter le mode de mise hors tension automatique, appuyez sur la touche <i>Bluetooth</i> de l'oreillette gauche et appuyez sur l'une des touches de l'oreillette droite.</li> </ul>
Impossible de connecter les écouteurs au périphérique mobile	<ul style="list-style-type: none"> <li>• Vérifiez que votre périphérique mobile prend en charge la technologie <i>Bluetooth</i>.</li> <li>• Sur votre périphérique mobile : <ul style="list-style-type: none"> <li>– Désactivez la fonction <i>Bluetooth</i>, puis activez-la de nouveau.</li> <li>– Supprimez les écouteurs Bose® SoundSport® Free de la liste <i>Bluetooth</i> de votre périphérique mobile. Renouvelez la connexion.</li> </ul> </li> <li>• Rapprochez le périphérique mobile des écouteurs et éloignez-le des sources d'interférences ou des obstructions.</li> <li>• Connectez un autre périphérique mobile (reportez-vous à la page 30).</li> <li>• Consultez les didacticiels disponibles sur la page <a href="http://global.Bose.com/Support/SSF">global.Bose.com/Support/SSF</a>.</li> <li>• Effacez la liste de jumelage de vos écouteurs (reportez-vous à la page 31) et recommencez la procédure de connexion.</li> </ul>
Impossible de charger les écouteurs	<ul style="list-style-type: none"> <li>• Assurez-vous que les écouteurs sont correctement placés dans le boîtier de recharge (reportez-vous à la page 19).</li> <li>• Vérifiez que la batterie du boîtier de recharge n'est pas épuisée (reportez-vous à la page 24).</li> <li>• Assurez-vous de l'absence de débris et de saleté sur les connecteurs de charge dans le boîtier de recharge.</li> <li>• Si vos écouteurs ont été exposés à des températures extrêmes, laissez-les revenir à température ambiante et essayez de les recharger.</li> </ul>

## RÉSOLUTION DES PROBLÈMES

---

Symptôme	Solution
Le boîtier de recharge ne se charge pas	<ul style="list-style-type: none"><li>• Vérifiez le niveau de batterie du boîtier en appuyant délicatement sur la touche à l'avant du boîtier (reportez-vous à la page 22). Le cas échéant, utilisez le câble USB fourni pour recharger le boîtier (reportez-vous à la page 19).</li><li>• Vérifiez que le câble USB est correctement connecté aux deux extrémités.</li><li>• Si votre boîtier de recharge a été exposé à des températures élevées ou basses, laissez-le revenir à la température ambiante, puis essayez à nouveau de le recharger.</li></ul>
Absence de son	<ul style="list-style-type: none"><li>• Appuyez sur la touche de lecture de votre périphérique mobile pour vous assurer que le périphérique lit correctement les pistes audio.</li><li>• Placez les écouteurs dans le boîtier de recharge et vérifiez l'état de charge des écouteurs (reportez-vous à la page 25). Le cas échéant, chargez les écouteurs (reportez-vous à la page 19).</li><li>• Augmentez le volume sur vos écouteurs et sur votre périphérique mobile.</li><li>• Appuyez sur la touche <i>Bluetooth</i> pour entendre le périphérique mobile connecté. Vérifiez que vous utilisez le périphérique correct.</li><li>• Rapprochez le périphérique mobile des écouteurs (à moins de 9 m ou 30 pieds) et éloignez-le des éventuelles sources d'interférences ou des obstructions.</li><li>• Utilisez une autre source musicale.</li><li>• Connectez un autre périphérique mobile (reportez-vous à la page 30).</li></ul>
Absence de son provenant de l'une des oreillettes	Insérez les deux oreillettes dans le boîtier jusqu'à ce qu'un contact magnétique se produise et que les voyants de charge clignotent en blanc. Retirez alors les oreillettes.
Son de qualité médiocre	<ul style="list-style-type: none"><li>• Assurez-vous que les deux oreillettes sont correctement insérées dans les oreilles (reportez-vous à la page 17).</li><li>• Utilisez une autre source musicale.</li><li>• Essayez de connecter un autre périphérique mobile (reportez-vous à la page 30).</li><li>• Rapprochez le périphérique mobile des écouteurs (à moins de 9 m ou 30 pieds) et éloignez-le des éventuelles sources d'interférences ou des obstructions.</li><li>• Nettoyez les embouts et les canules afin de retirer les saletés et la cire accumulés.</li><li>• Vérifiez que vos écouteurs sont connectés au profil <i>Bluetooth</i> correct : A2DP stéréo. Vérifiez le menu de configuration <i>Bluetooth</i>/audio de votre périphérique afin de vous assurer d'avoir sélectionné le profil correct.</li></ul>
Les embouts StayHear®+ Sport ne tiennent pas	Fixez correctement les embouts aux écouteurs (reportez-vous à la page 18).

<p>Vous avez égaré vos oreillettes ?</p>	<p>Utilisez l'application Bose® Connect pour localiser vos oreillettes perdues.</p> <p><b>Remarque :</b> la fonction Find My Buds doit être activée dans l'application Bose Connect avant de perdre les oreillettes.</p>
--	--

## **Leggere e conservare tutte le istruzioni per la sicurezza e per l'uso.**

### **Importanti istruzioni di sicurezza**

1. Utilizzare solo sistemi di aggancio/accessori specificati dal produttore.

### **AVVISI/AVVERTENZE**

- Per evitare l'ingestione accidentale, tenere gli auricolari lontano dalla portata di bambini piccoli e animali domestici. Gli auricolari contengono una batteria agli ioni di litio che potrebbe risultare pericolosa se ingerita. In caso di ingestione, consultare immediatamente un medico. Quando non sono utilizzati, conservare gli auricolari nella custodia di ricarica con il coperchio chiuso, lontano dalla portata di bambini piccoli e animali domestici.
- **NON** usare gli auricolari a un volume elevato per un lungo periodo di tempo.
  - Per evitare danni all'udito, usare gli auricolari a un livello di volume confortevole e moderato.
  - Abbassare il volume del dispositivo prima di indossare gli auricolari, quindi alzarlo gradualmente fino a raggiungere il livello d'ascolto più confortevole.
- Usare cautela e osservare le leggi vigenti relative all'uso di telefoni cellulari e cuffie se si usano gli auricolari per conversazioni telefoniche durante la guida. Alcune giurisdizioni prevedono restrizioni specifiche, ad esempio l'utilizzo di un solo auricolare, per l'impiego di tali prodotti durante la guida. **NON** usare gli auricolari per qualsiasi altro scopo durante la guida.
- È importante non perdere mai di vista la propria sicurezza e quella degli altri se si usano gli auricolari mentre si svolge un'attività che richiede la propria attenzione, ad esempio quando si va in bicicletta o si cammina vicino a una strada trafficata, un cantiere o una ferrovia, e osservare le leggi vigenti relative all'uso delle cuffie. Rimuovere gli auricolari o regolare il volume per essere sicuri di sentire i suoni circostanti, inclusi i segnali di allarme e di avvertimento.
- **NON** consentire a bambini piccoli di usare gli auricolari.
- **NON** immergere o esporre gli auricolari all'acqua per periodi prolungati né utilizzarli per sport acquatici, quali nuoto, sci d'acqua, surf, ecc.
- Quando si usa questo prodotto, attenersi sempre alle precauzioni di base, comprese le seguenti:
  - Leggere tutte le istruzioni prima di usare la custodia di ricarica.
  - Per ridurre il rischio di lesioni, vigilare sempre attentamente quando la custodia di ricarica viene utilizzata vicino a dei bambini.
  - Non esporre la custodia di ricarica ad acqua, pioggia, liquidi o neve.
  - L'uso di un alimentatore o caricatore non consigliato o non venduto dal produttore delle batterie può determinare un rischio di incendio, scossa elettrica o lesioni personali.
  - Non alimentare la custodia di ricarica con una potenza maggiore di quella specificata.
  - Non usare la custodia di ricarica se presenta danni o è stata modificata. Batterie danneggiate o modificate possono funzionare in modo anomalo e imprevedibile e determinare il rischio di incendio, esplosione o lesioni personali.
  - Non disassemblare la custodia di ricarica. Un riassettaggio non corretto potrebbe determinare il rischio di incendio o lesioni personali.
  - Non aprire o schiacciare la custodia di ricarica e non esporla a fiamme o temperature eccessive. L'esposizione al fuoco o a una temperatura superiore a 100 °C può causare un'esplosione.
  - Eventuali interventi di manutenzione devono essere effettuati esclusivamente da personale qualificato e utilizzando parti sostitutive identiche a quelle originali.



Contiene pezzi di piccole dimensioni che possono rappresentare un pericolo di soffocamento. Non adatto per bambini di età inferiore ai 3 anni.



Questo prodotto contiene materiale magnetico. Rivolgersi al proprio medico per eventuali domande sui possibili effetti del prodotto sui dispositivi medici impiantati nel corpo umano.

- NON apportare alterazioni non autorizzate al prodotto.
- Utilizzare il prodotto esclusivamente con alimentatori approvati e conformi ai requisiti normativi locali (ad es. UL, CSA, VDE, CCC).
- Non esporre prodotti contenenti batterie a un calore eccessivo (ad esempio luce diretta del sole, fuoco o simili).
- Sfregare gli auricolari e la custodia di carica per rimuovere eventuali tracce di sudore prima di iniziare la carica.
- La certificazione IPX4 non si riferisce a condizioni permanenti; la resistenza potrebbe diminuire a seguito della normale usura.

**NOTA:** questa apparecchiatura è stata sottoposta a collaudo ed è risultata conforme ai limiti relativi ai dispositivi digitali di Classe B previsti dalla Parte 15 delle norme FCC. Tali limiti sono stati fissati allo scopo di assicurare un'adeguata protezione dalle interferenze dannose nell'ambito di un'installazione residenziale. Questa apparecchiatura genera, utilizza e può irradiare energia a radiofrequenza e, se non viene installata e utilizzata in conformità alle istruzioni fornite, può interferire negativamente con le comunicazioni radiofoniche. Non esiste tuttavia alcuna garanzia che in una particolare installazione non si verificherà alcuna interferenza. Se questo dispositivo dovesse provocare interferenze con la ricezione radiotelevisiva (determinabili spegnendo e riaccendendo l'apparecchio), si dovrà provare a eliminare tali interferenze effettuando una o più delle seguenti operazioni:

- Riorientare o riposizionare l'antenna ricevente.
- Aumentare la distanza tra il dispositivo che provoca interferenza e il ricevitore.
- Collegare l'apparecchiatura a una presa appartenente a un circuito diverso rispetto a quella a cui è collegato il ricevitore.
- Rivolgersi al distributore o a un tecnico radiotelevisivo specializzato per ottenere assistenza.

Eventuali modifiche o alterazioni non espressamente approvate da Bose Corporation possono rendere nulla l'autorizzazione dell'utente all'utilizzo dell'apparecchiatura stessa.

Questo dispositivo è conforme alla parte 15 delle Norme FCC e agli standard Industry Canada RSS esenti da licenza. Il funzionamento è soggetto alle due seguenti condizioni: (1) il dispositivo non può causare interferenze dannose e (2) deve accettare le interferenze ricevute, incluse quelle che potrebbero causare un funzionamento indesiderato del dispositivo.

Questo apparecchio rispetta i limiti previsti dalle norme FCC e da Industry Canada per la popolazione in generale in merito alle radiazioni in radiofrequenza. Il dispositivo non deve essere collocato oppure utilizzato in prossimità di altri radiotrasmettitori o antenne.

FCC ID: A94BL1R / FCC ID: A94BL1L / IC: 3232A-BL1R / IC: 3232A-BL1L

Modello: BL1R, BL1L

## **CAN ICES-3 (B) /NMB-3 (B)**

### **Normativa per la gestione dei dispositivi a radiofrequenza a bassa potenza**

#### **Articolo XII**

Ai sensi della "Normativa per la gestione dei dispositivi a radiofrequenza a bassa potenza", senza autorizzazione concessa dalla NCC, non si autorizza nessuna società, impresa o utente a cambiare frequenza, incrementare la potenza di trasmissione o alterare le caratteristiche originali nonché le prestazioni di un dispositivo a radiofrequenza a bassa potenza.

#### **Articolo XIV**

I dispositivi a radiofrequenza a bassa potenza non devono interferire in alcun modo con la sicurezza aerea o le comunicazioni legali; qualora si riscontrasse una situazione di questo genere, l'utente dovrà eliminare immediatamente qualsiasi interferenza. Per "comunicazioni legali" si intendono le comunicazioni radio operate in conformità con il Telecommunications Act (Legge sulle telecomunicazioni degli Stati Uniti).

I dispositivi a radiofrequenza a bassa potenza devono essere suscettibili di interferenze provenienti da comunicazioni legali o dispositivi irradianti onde radio ISM.

# INFORMAZIONI SULLE NORMATIVE

**CE** Bose Corporation dichiara che il presente prodotto è conforme ai requisiti essenziali e ad altre disposizioni applicabili della Direttiva 2014/53/UE e di tutte le altre direttive UE applicabili. La dichiarazione di conformità completa è disponibile all'indirizzo: [www.Bose.com/compliance](http://www.Bose.com/compliance)

## Per l'Europa:

### Banda di frequenza di funzionamento: 2400-2483,5 MHz:

- **Bluetooth:** potenza in uscita massima inferiore a 20 dBm EIRP.
- **Bluetooth a bassa energia:** densità di spettro alla potenza massima inferiore a 10 dBm/MHz EIRP.

**NON** tentare di rimuovere la batteria ricaricabile agli ioni di litio da questo prodotto. Per la rimozione, contattare il rivenditore Bose di zona o un professionista qualificato.



**Le batterie usate devono essere smaltite correttamente, attenendosi alle normative locali.** Non bruciarle.



Questo simbolo indica che il prodotto non deve essere smaltito con i rifiuti domestici, ma deve essere consegnato a una struttura di raccolta appropriata per il riciclaggio. Uno smaltimento e un riciclaggio corretti aiutano a preservare le risorse naturali, la salute e l'ambiente. Per ulteriori informazioni sullo smaltimento e sul riciclaggio di questo prodotto, rivolgersi alle autorità locali, al servizio di smaltimento dei rifiuti o al negozio presso il quale è stato acquistato.



La rimozione della batteria ricaricabile agli ioni di litio di questo prodotto deve essere eseguita esclusivamente da un professionista qualificato. Per ulteriori informazioni, contattare il rivenditore Bose locale o visitare <http://products.Bose.com/static/compliance/index.html>.



## Tabella delle limitazioni delle sostanze pericolose (Cina)

Nome e contenuto delle sostanze o degli elementi tossici o pericolosi						
Nome parte	Sostanze ed elementi tossici o pericolosi					
	Piombo (Pb)	Mercurio (Hg)	Cadmio (Cd)	Cromo esavalente (CR(VI))	Bifenile polibromurato (PBB)	Difeniletere polibromurato (PBDE)
Circuiti stampati	X	0	0	0	0	0
Parti di metallo	X	0	0	0	0	0
Parti di plastica	0	0	0	0	0	0
Diffusori	X	0	0	0	0	0
Cavi	X	0	0	0	0	0
Questa tabella è stata messa a punto in accordo a quanto previsto dallo standard SJ/T 11364.						
O: indica che la quantità della sostanza tossica o pericolosa contenuta in tutti i materiali omogenei della parte è inferiore al limite previsto dallo standard GB/T 26572.						
X: indica che la quantità della sostanza tossica o pericolosa contenuta in almeno uno dei materiali omogenei della parte è superiore al limite previsto dallo standard GB/T 26572.						

**Tabella delle limitazioni delle sostanze pericolose (Taiwan)**

Nome dispositivo: Bose® Soundsport® Free, designazione del tipo: 423729						
Sostanze soggette a restrizioni e relativi simboli chimici						
Unità	Piombo (Pb)	Mercurio (Hg)	Cadmio (Cd)	Cromo esavalente (Cr+6)	Bifenili polibromurati (PBB)	Difenileteri polibromurati (PBDE)
Circuiti stampati	-	o	o	o	o	o
Parti di metallo	-	o	o	o	o	o
Parti di plastica	o	o	o	o	o	o
Diffusori	-	o	o	o	o	o
Cavi	-	o	o	o	o	o

**Nota 1:** “o” indica che il contenuto percentuale delle sostanze soggette a restrizioni non supera il valore di presenza della percentuale di riferimento.

**Nota 2:** Il trattino “-” indica che la sostanza soggetta a restrizioni corrisponde all’esenzione.

**Data di produzione:** l’ottava cifra del numero di serie corrisponde all’anno di produzione; ad esempio, “8” indica 2008 o 2018.

**Importatore per la Cina:** Bose Electronics (Shanghai) Company Limited, Part C, Plan 9, No. 353 North Riying Road, China (Shanghai) Pilot Free Trade Zone

**Importatore per l’UE:** Bose Products B.V., Gorslaan 60, 1441 RG Purmerend, Paesi Bassi

**Importatore per Taiwan:** Bose Taiwan Branch, 9F-A1, No.10, Section 3, Minsheng East Road, Taipei City 104, Taiwan  
 Numero di telefono: +886-2-2514 7676

**Importatore per il Messico:** Bose de México, S. de R.L. de C.V., Paseo de las Palmas 405-204, Lomas de Chapultepec, 11000 México, D.F. Numero di telefono: +5255 (5202) 3545

Il marchio in lettere e i loghi *Bluetooth*® sono marchi registrati di proprietà di Bluetooth SIG, Inc. L’uso di tali marchi da parte di Bose Corporation è consentito dietro licenza.

Apple, il logo Apple, iPad, iPhone e iPod sono marchi di Apple, Inc. registrati negli USA e in altri paesi. Il marchio “iPhone” è utilizzato in Giappone su licenza di Aiphone K.K. App Store è un marchio di servizio di Apple Inc.

L’uso del badge “Made for Apple” attesta che un accessorio è stato progettato per connettersi specificamente ai prodotti Apple indicati nel badge stesso, ed è stato certificato dallo sviluppatore come conforme agli standard di prestazioni Apple. Apple non è responsabile del funzionamento di questo dispositivo o della conformità dello stesso agli standard di sicurezza e normativi. L’uso di questo accessorio con un prodotto Apple può influire sulle prestazioni wireless.

Android, Google Play e il logo Google Play sono marchi commerciali di Google LLC.

Sede principale di Bose Corporation: 1-877-230-5639

©2018 Bose Corporation. Nessuna parte di questo documento può essere riprodotta, modificata, distribuita o usata in altro modo senza previa autorizzazione scritta.

## SOMMARIO

---

### **App Bose® Connect**

Cosa si può fare con l'app Bose Connect?.....	8
---	---

### **Cosa contiene la confezione?**

Contenuto della confezione.....	9
---------------------------------	---

### **Resistenza al sudore e agli agenti atmosferici**

Cuffie .....	10
--------------	----

### **Controlli delle cuffie**

Cuffie.....	11
-------------	----

Custodia di ricarica.....	11
---------------------------	----

Aprire la custodia di ricarica.....	12
-------------------------------------	----

Accensione .....	13
------------------	----

Timer di standby .....	13
------------------------	----

Spegnimento .....	14
-------------------	----

Funzioni delle cuffie.....	15
----------------------------	----

Funzioni di riproduzione multimediale e di controllo del volume .....	15
---	----

Funzioni di chiamata .....	16
----------------------------	----

### **Stabilità e comfort**

Scegliere i puntali StayHear®+ Sport corretti.....	17
--	----

Inserire l'auricolare nell'orecchio.....	17
--	----

Sostituire i puntali StayHear®+ Sport .....	18
---	----

### **Carica della batteria**

Caricare le cuffie .....	19
--------------------------	----

Tempo di ricarica.....	20
------------------------	----

Controllare il livello di carica della batteria delle cuffie .....	20
--	----

Caricare la custodia.....	21
---------------------------	----

Tempo di ricarica.....	21
------------------------	----

Verificare il livello di carica della custodia .....	22
--	----



**Indicatori di stato**

Indicatori <i>Bluetooth</i> .....	23
Indicatori batteria custodia di ricarica .....	24
Indicatori di carica delle cuffie.....	25

**Istruzioni vocali**

Lingue preinstallate.....	26
Verificare la disponibilità di altre lingue.....	26
Cambiare la lingua.....	26

**Connessioni *Bluetooth***

Connettere il dispositivo mobile mediante l'app Bose® Connect (metodo consigliato).....	27
Connettere mediante il menu <i>Bluetooth</i> del dispositivo mobile.....	28
Disconnettere un dispositivo mobile.....	29
Riconnettere un dispositivo mobile .....	29

**Connessioni *Bluetooth* multiple**

Connettere un dispositivo mobile aggiuntivo.....	30
Identificare i dispositivi mobili connessi .....	31
Ricollegare un dispositivo mobile memorizzato nell'elenco di accoppiamento delle cuffie.....	31
Cancellare l'elenco di accoppiamento delle cuffie.....	31

**Manutenzione**

Pulire le cuffie e la custodia di ricarica .....	32
Trovare gli auricolari smarriti.....	32
Parti di ricambio e accessori.....	32
Garanzia limitata .....	32

**Risoluzione dei problemi**

Soluzioni comuni.....	33
-----------------------	----

Scaricare l'app Bose Connect per mantenere il software sempre aggiornato, personalizzare le impostazioni delle cuffie, gestire con facilità le connessioni *Bluetooth* e accedere a nuove funzioni.

### **Cosa si può fare con l'app Bose Connect?**

---

- Abilitare la funzione Find My Buds
- Personalizzare l'uso delle cuffie:
  - Assegnare un nome alle cuffie
  - Selezionare una lingua per le istruzioni vocali o disabilitare le istruzioni vocali
  - Regolare il timer di standby
- Trovare risposte a domande frequenti
- Mantenere le cuffie sempre aggiornate con il software più recente



## Contenuto della confezione

Verificare che i seguenti componenti siano inclusi:

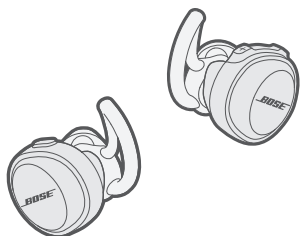

Cuffie wireless Bose® SoundSport® Free

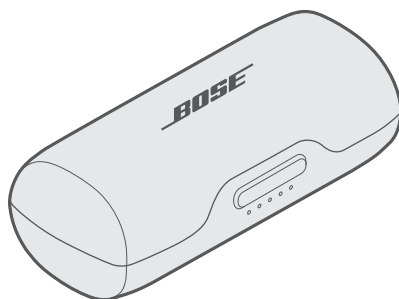

Custodia di ricarica portatile

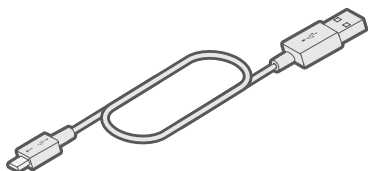

Cavo USB

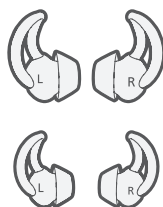

Puntali StayHear®+ Sport:  
grandi (neri) e piccoli (bianchi)

**Nota:** i puntali medi (grigi) sono preinstallati sugli auricolari.

**Nota:** se il prodotto presenta parti danneggiate, non utilizzarlo. Contattare il rivenditore autorizzato Bose locale o il centro di assistenza tecnica Bose. Visitare il sito [global.Bose.com/Support/SSF](http://global.Bose.com/Support/SSF)

## Cuffie

---

Le cuffie sono certificate IPX4. Sono pertanto resistenti al sudore e agli agenti atmosferici. Tuttavia, non sono pensate per essere immerse in acqua.

**ATTENZIONE:** NON nuotare né fare la doccia con le cuffie. NON immergere in acqua le cuffie.



### Note:

- Per prevenire la formazione di ruggine, pulire regolarmente i piedini di carica sugli auricolari con un bastoncino ovattato o un oggetto simile.
- La certificazione IPX4 non si riferisce a condizioni permanenti; la resistenza potrebbe diminuire a seguito della normale usura.

## Cuffie

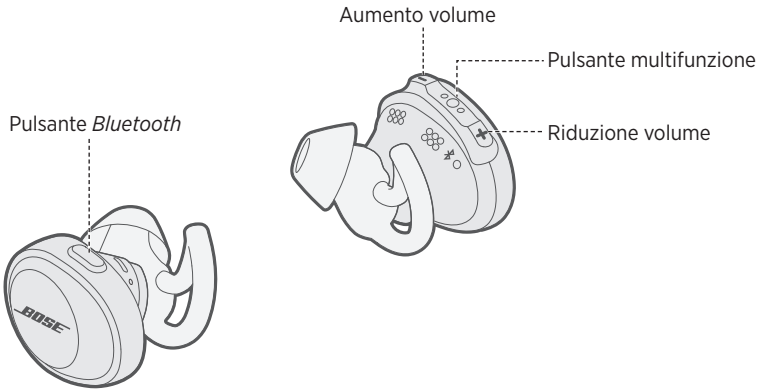

## Custodia di ricarica

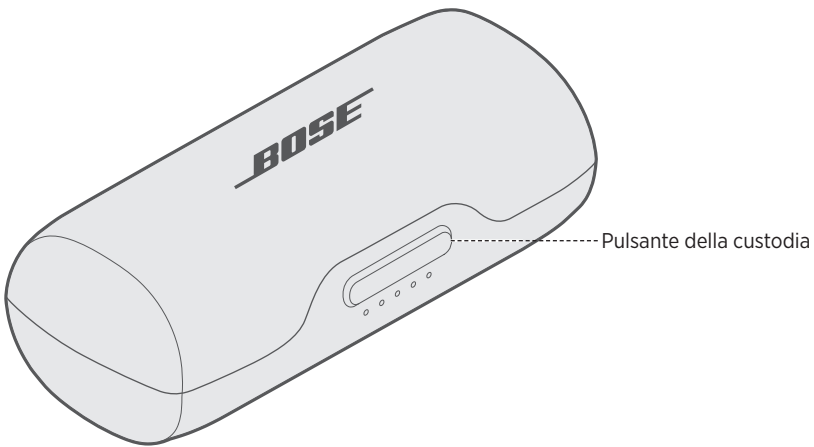

## Aprire la custodia di ricarica

---

Premere con decisione il pulsante sul lato anteriore della custodia.

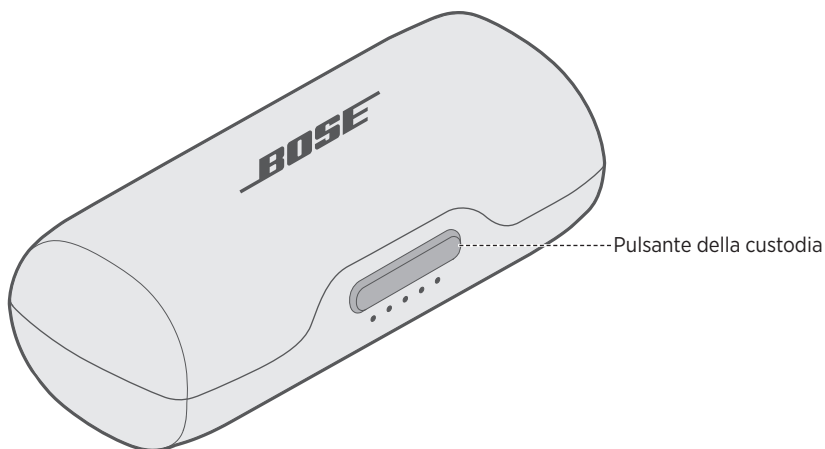

**Nota:** quando si preme il pulsante della custodia, gli indicatori anteriori si illuminano in base al livello di carica corrente della batteria (vedere "Indicatori batteria custodia di ricarica" a pagina 24).

## Accensione

Per accendere le cuffie, estrarle dalla custodia di ricarica.

Le istruzioni vocali dell'auricolare destro indicano il livello di carica della batteria e gli indicatori *Bluetooth* su ciascun auricolare lampeggiano in blu.

**Nota:** per ascoltare le istruzioni vocali, assicurarsi di indossare le cuffie.

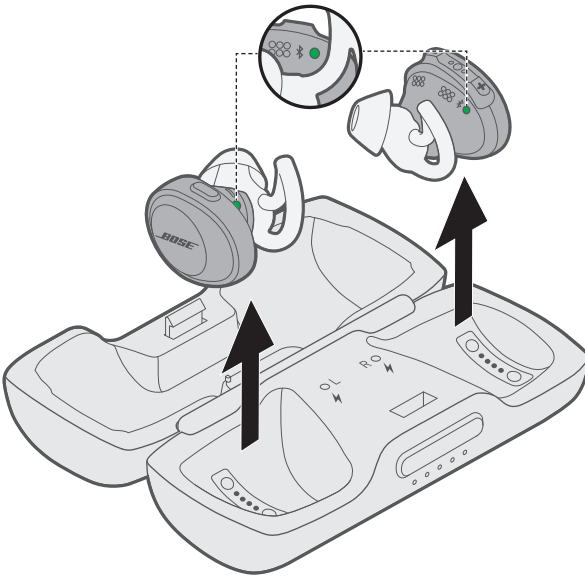

## Timer di standby

Il timer di standby permette di risparmiare la carica della batteria quando le cuffie si trovano fuori dalla custodia di ricarica senza essere utilizzate. Le cuffie entrano in modalità standby se la riproduzione audio viene interrotta e i pulsanti non vengono premuti per 20 minuti.

Per riattivare le cuffie, premere il pulsante *Bluetooth* dell'auricolare sinistro e premere un pulsante qualsiasi dell'auricolare destro.

**Nota:** per disattivare il timer o modificare il numero di minuti prima dell'attivazione automatica della modalità standby, utilizzare l'app Bose® Connect.

## Spegnimento

---

Per spegnere le cuffie, inserirle nella custodia di ricarica.

Per informazioni su come riporre correttamente gli auricolari, vedere “Caricare le cuffie” a pagina 19.

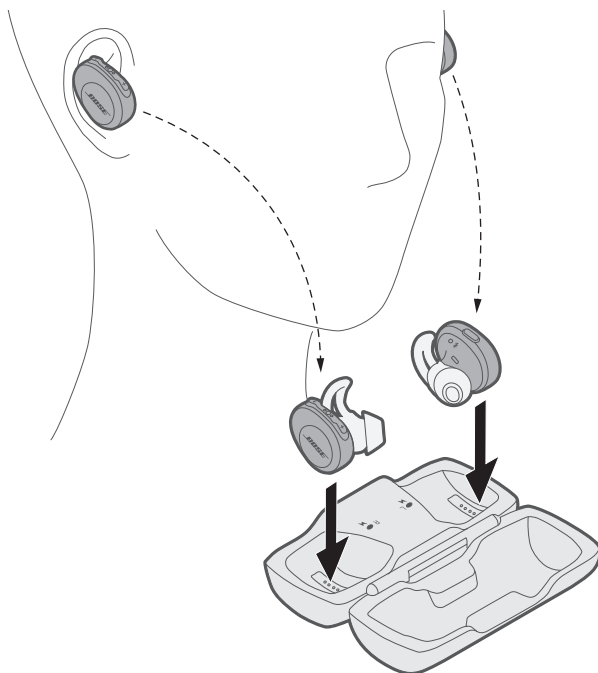

Una volta riposto un auricolare, l'indicatore di carica corrispondente si illumina in base allo stato di carica (vedere “Indicatori di carica delle cuffie” a pagina 25).



## Funzioni delle cuffie

I controlli delle cuffie si trovano su lato superiore dell'auricolare destro.

### Funzioni di riproduzione multimediale e di controllo del volume

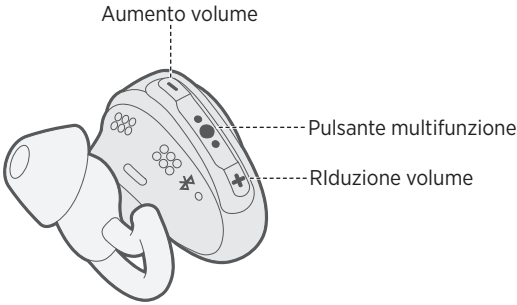

Funzione	Soluzione
Riproduci/Pausa	Premere ● ● ●.
Salto in avanti	Premere due volte ● ● ●.
Salto all'indietro	Premere tre volte ● ● ●.
Alza volume	Premere +.
Abbassa volume	Premere -.

## Funzioni di chiamata

L'auricolare destro funge da cuffia singola quando si effettuano chiamate. In questo modo è possibile rispondere alle chiamate senza isolarsi dall'ambiente circostante.

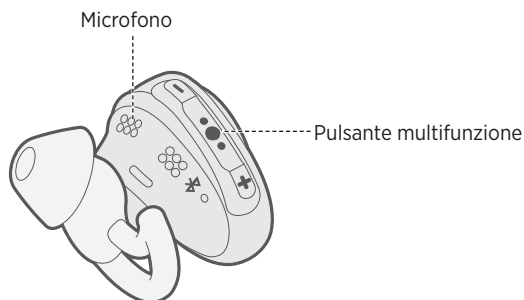

Funzione	Azione
Rispondere una chiamata	Premere ●●●.
Chiudere una chiamata	Premere ●●●.
Rifiutare una chiamata in arrivo	Tenere premuto ●●● per un secondo.
Rispondere a una seconda chiamata in entrata mettendo in attesa quella corrente	Durante la chiamata, premere ●●● una volta.
Rifiutare una seconda chiamata in entrata rimanendo in quella corrente	Durante la chiamata, tenere premuto ●●● per un secondo.
Passare da una chiamata all'altra	Con due chiamate attive, premere due volte ●●●.
Creare una teleconferenza	Con due chiamate attive, tenere premuto ●●● per un secondo.
Attivare il controllo vocale	Quando non è attiva una chiamata, tenere premuto ●●● per un secondo. Per informazioni sulla compatibilità e l'uso di questa funzione, consultare la guida per l'utente del dispositivo mobile.
Disattivare/riattivare il volume di una chiamata	Durante una chiamata, premere + e - simultaneamente.

## Scegliere i puntali StayHear®+ Sport corretti

Per assicurare prestazioni audio ottimali, è importante scegliere i puntali StayHear+ Sport della taglia corretta. Selezionare il formato che offre il maggiore comfort quando inserito nell'orecchio. Potrebbe essere necessario provare tutte e tre le taglie per trovare quella che si adatta meglio alla propria conformazione auricolare. Potrebbe anche essere necessario indossare un puntale diverso per ciascun orecchio.

**Nota:** per verificare se si adattano bene alle orecchie, provare a parlare a voce alta. Il suono della propria voce deve risultare smorzato in entrambe le orecchie; in caso contrario, provare un puntale di un'altra taglia.

Ogni puntale StayHear+ Sport e ogni auricolare è contrassegnato con l'indicazione del lato, **L** (left, sinistro) o **R** (right, destro). È importante abbinare il puntale sinistro all'auricolare sinistro e il puntale destro all'auricolare destro.

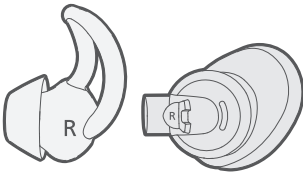

## Inserire l'auricolare nell'orecchio

Il puntale StayHear+ Sport permette di inserire comodamente e saldamente l'auricolare nell'incavo dell'orecchio. L'archetto del puntale si adatta dietro il lobo.

1. Inserire l'auricolare in modo che il puntale StayHear+ Sport si insedi delicatamente nell'apertura del canale auricolare.
2. Inclinare l'auricolare all'indietro e infilare l'archetto sotto il lobo dell'orecchio fino a fissarlo.

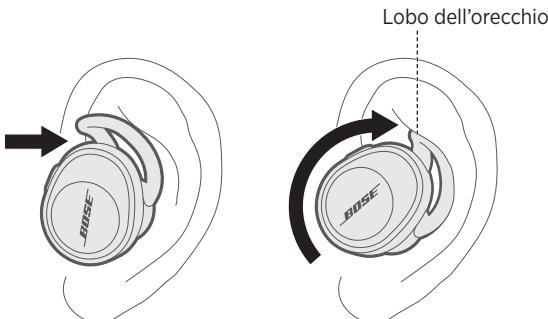

## Sostituire i puntali StayHear®+ Sport

1. Tenendo l'auricolare, afferrare il puntale StayHear+ Sport a esso collegato, senza esercitare forza, e staccarlo dall'auricolare.

**ATTENZIONE:** per evitare di danneggiarlo, afferrare il puntale StayHear+ Sport dalla base. Non tirare l'archetto del puntale.

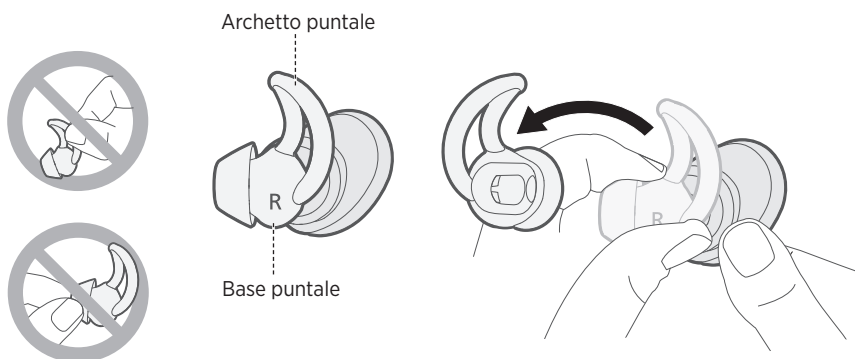

2. Allineare l'apertura del nuovo puntale StayHear+ Sport all'ugello dell'auricolare e ruotalo sull'ugello, quindi premere la base del puntale fino a quando non scatta in posizione.

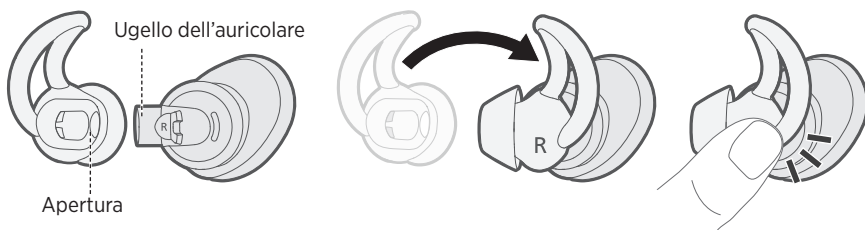

## Caricare le cuffie

Le cuffie si caricano mentre sono nella custodia.

1. Allineare i piedini di carica dell'auricolare sinistro ai piedini di carica sul lato sinistro della custodia.

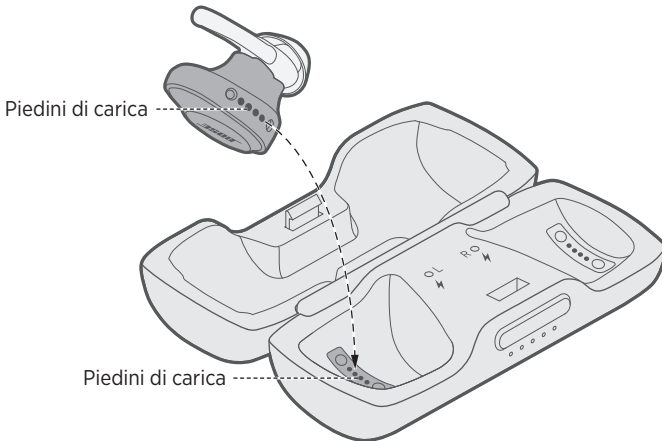

2. Posizionare l'auricolare nella custodia in modo da farlo scattare in posizione magneticamente e verificare che l'indicatore di carica sinistro lampeggi in bianco.

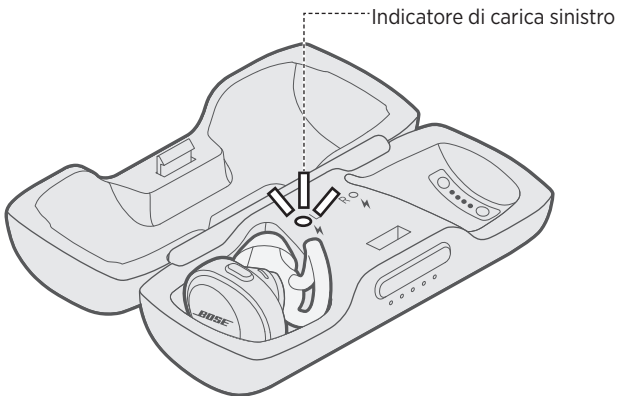

3. Ripetere i passaggi 1 - 2 per caricare l'auricolare destro.

## CARICA DELLA BATTERIA

---

### Tempo di ricarica

Per caricare completamente le cuffie, sono necessarie fino a due ore.

**Nota:** una carica completa fornisce alle cuffie un'autonomia di fino a cinque ore.

### Controllare il livello di carica della batteria delle cuffie

#### Durante l'uso delle cuffie

- Ogni volta che si estraggono le cuffie dalla custodia di ricarica, un'istruzione vocale annuncia il livello di carica della batteria dall'auricolare destro.

**Nota:** mentre si usano le cuffie, un'istruzione vocale avvisa se la batteria deve essere ricaricata.

- Controllare l'angolo inferiore destro della schermata iniziale dell'app Bose® Connect.
- Se si è connessi a un dispositivo Apple, quest'ultimo visualizza il livello di carica delle cuffie vicino all'angolo superiore destro del display e nel centro notifiche.

#### Durante la ricarica della batteria delle cuffie

Una volta inserito un auricolare, l'indicatore di carica corrispondente si illumina in base allo stato di carica (vedere "Indicatori di carica delle cuffie" a pagina 25).

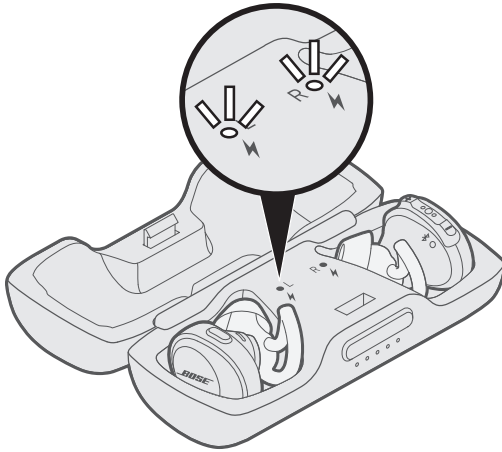

## Caricare la custodia

---

La custodia di ricarica serve a conservare e caricare le cuffie quando non sono in uso.

**ATTENZIONE:** utilizzare il prodotto esclusivamente con alimentatori approvati e conformi ai requisiti normativi locali (ad es. UL, CSA, VDE, CCC).

1. Inserire l'estremità piccola del cavo USB nel connettore USB.

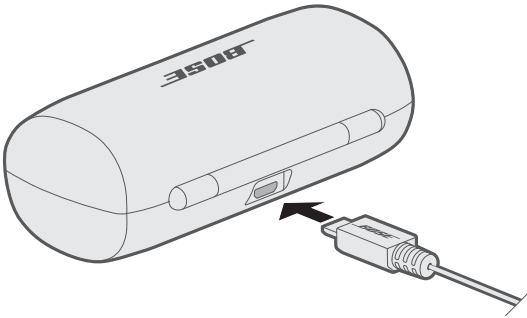

2. Inserire l'altra estremità in un caricatore a muro USB (non fornito) o collegarla a un computer acceso.

**Nota:** prima di mettere le cuffie sotto carica, accertarsi che siano a temperatura ambiente, tra i 5°C e i 40°C.

## Tempo di ricarica

Per caricare completamente la custodia sono necessarie fino a due ore. Quando le cuffie sono all'interno della custodia, il tempo di ricarica varia.

**Nota:** se la custodia è completamente carica, è possibile ricaricare le cuffie fino a due volte.

### Verificare il livello di carica della custodia

Premere il pulsante sul lato anteriore della custodia. Gli indicatori del livello della batteria si illuminano per tre secondi.

Gli indicatori si illuminano in base al livello di carica della batteria, ovvero:

- Se cinque indicatori sono illuminati fissi, la batteria è completamente carica.
- Se solo un indicatore è illuminato fisso, la batteria è scarica. Caricare la batteria (vedere pagina 19).

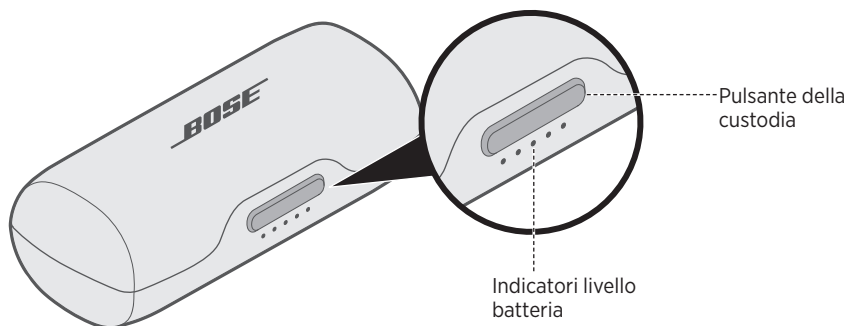



## Indicatori *Bluetooth*

Mostrano lo stato di connessione di un dispositivo mobile. Ogni auricolare presenta un indicatore *Bluetooth* sulla superficie interna.

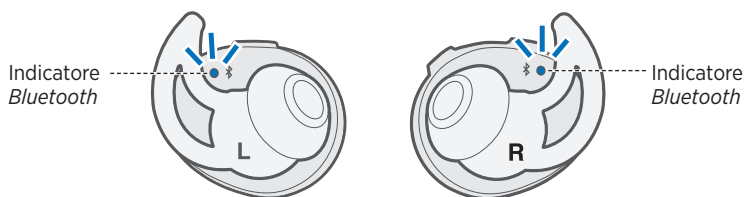

Attività dell'indicatore	Stato del sistema
Blu lampeggiante	Pronto per la connessione
Bianco lampeggiante	Connessione in corso
Bianco fisso	Connesso <b>Nota:</b> una volta effettuata la connessione gli indicatori <i>Bluetooth</i> si spengono dopo circa 10 secondi.
Rosso fisso o lampeggiante	Errore - contattare l'assistenza clienti Bose

## Indicatori batteria custodia di ricarica

Mostrano il livello di carica della batteria della custodia di ricarica. Sul lato anteriore della custodia di ricarica si trovano cinque indicatori della batteria.

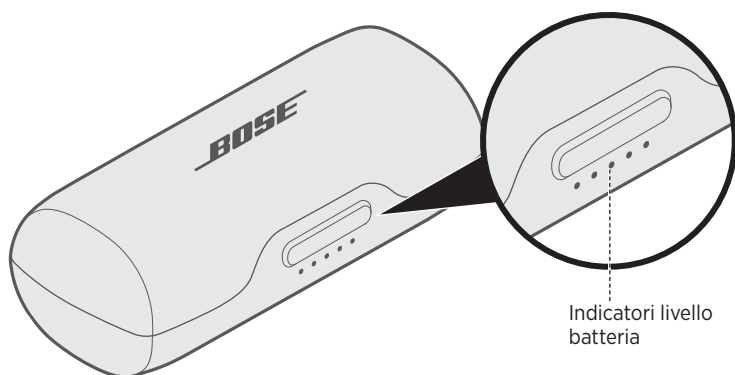

Attività dell'indicatore	Percentuale di carica
● ○ ○ ○ ○	0% - 20%
● ● ○ ○ ○	20% - 40%
● ● ● ○ ○	40% - 60%
● ● ● ● ○	60% - 80%
● ● ● ● ●	80% - 100%
⚡ ○ ⚡ ○ ⚡ ○	Errore di carica - contattare l'assistenza clienti Bose
○ ⚡ ○ ⚡ ○	Errore di batteria - contattare l'assistenza clienti Bose

**Nota:** durante la ricarica, l'ultimo indicatore acceso della batteria lampeggia in bianco. Se la custodia è completamente carica, tutti gli indicatori della batteria si illuminano in bianco.

## Indicatori di carica delle cuffie

Mostrano lo stato di carica di ciascun auricolare. Ciascun auricolare presenta un indicatore di carica posto sul lato anteriore della custodia di ricarica e al suo interno.

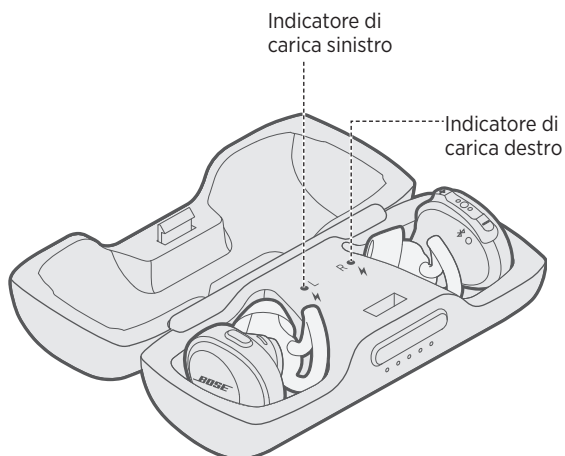

Attività dell'indicatore	Stato del sistema
Bianco lampeggiante (lento)	Carica in corso
Bianco fisso	Batteria completamente carica <b>Nota:</b> quando è completamente carica, gli indicatori di ricarica si illuminano con luce fissa per alcuni secondi, quindi si spengono.
Bianco lampeggiante veloce	Errore - contattare l'assistenza clienti Bose

## ISTRUZIONI VOCALI

---

Le istruzioni vocali dell'auricolare destro guidano l'utente durante la procedura di connessione *Bluetooth*, annunciano il livello di carica della batteria e identificano i dispositivi connessi. È possibile personalizzare le istruzioni vocali usando i pulsanti sull'auricolare destro.

**Suggerimento:** è anche possibile gestire le istruzioni vocali tramite l'app Bose® Connect.

## Lingue preinstallate

---

Le lingue seguenti sono preinstallate nelle cuffie:

- Inglese
- Tedesco
- Coreano
- Svedese
- Spagnolo
- Mandarino
- Italiano
- Olandese
- Francese
- Giapponese
- Portoghese

## Verificare la disponibilità di altre lingue

Potrebbero essere disponibili altre lingue. Per verificare la disponibilità di aggiornamenti relativi alle lingue, scaricare Bose Updater.

Visitare il sito [btu.Bose.com](http://btu.Bose.com)

## Cambiare la lingua

---

Quando si accendono le cuffie per la prima volta, i messaggi vocali sono in lingua inglese. Per selezionare una lingua diversa:

1. Premere e tenere premuto **+** e **-** simultaneamente fino a quando non viene annunciata la prima lingua.
2. Premere **+** o **-** per scorrere l'elenco delle lingue.
3. All'annuncio della lingua desiderata, tenere premuto **●●●** per selezionarla.

La tecnologia wireless *Bluetooth* consente di riprodurre in streaming musica proveniente da dispositivi mobili quali smartphone, tablet e computer laptop. Per poter riprodurre in streaming musica da un dispositivo, è necessario prima connettere il dispositivo alle cuffie.

### Connettere il dispositivo mobile mediante l'app Bose® Connect (metodo consigliato)

---

1. Accendere le cuffie (vedere pagina 13).
2. Scaricare l'app Bose Connect e seguire le istruzioni visualizzate sullo schermo.



Una volta eseguita la connessione, si udirà il messaggio "Connected to (connesso a) <nome dispositivo>" e l'indicatore *Bluetooth* su ciascun auricolare si illuminerà di luce bianca fissa.

**Nota:** per ascoltare le istruzioni vocali, assicurarsi di indossare le cuffie.

## Connettere mediante il menu *Bluetooth* del dispositivo mobile

---

1. Estrarre le cuffie dalla custodia di ricarica.

Le istruzioni vocali dell'auricolare destro indicano il livello di carica della batteria e la condizione di pronto per la connessione con il messaggio "Battery level percent. Ready to connect" (Percentuale di carica della batteria. Pronto per la connessione) e gli indicatori *Bluetooth* su ciascun auricolare lampeggiano in blu.

**Nota:** per ascoltare le istruzioni vocali, assicurarsi di indossare le cuffie.

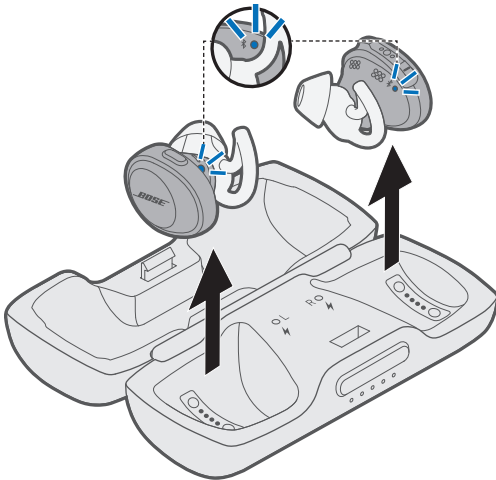

2. Sul dispositivo mobile, attivare la funzionalità *Bluetooth*.

**Suggerimento:** la funzione *Bluetooth* si trova in genere nel menu Impostazioni.

3. Selezionare le cuffie Bose dall'elenco dei dispositivi.



Una volta eseguita la connessione, si udirà il messaggio “Connected to (connesso a) <nome dispositivo>” e l'indicatore *Bluetooth* su ciascun auricolare si illuminerà di luce bianca fissa.

## Disconnettere un dispositivo mobile

---

Disattivare la funzione *Bluetooth* sul dispositivo mobile.

**Suggerimento:** è anche possibile scollegare il dispositivo mobile tramite l'app Bose® Connect.

## Riconnettere un dispositivo mobile

---

Ogni volta che vengono estratte dalla custodia di ricarica, le cuffie cercano di riconnettersi all'ultimo dispositivo mobile connesso.

**Nota:** il dispositivo mobile deve essere acceso e trovarsi nel raggio di portata (9 metri).

## Connettere un dispositivo mobile aggiuntivo

---

È possibile memorizzare fino a sette dispositivi mobili connessi nell'elenco di accoppiamento delle cuffie.

**Nota:** è possibile connettere un solo dispositivo per volta dal quale riprodurre l'audio.

1. Sull'auricolare sinistro, premere e tenere premuto il pulsante *Bluetooth* finché l'indicatore *Bluetooth* di ciascun auricolare non inizia a lampeggiare in blu o non si sente il messaggio "Ready to connect" (Pronto per la connessione).

**Nota:** per ascoltare le istruzioni vocali, assicurarsi di indossare le cuffie.

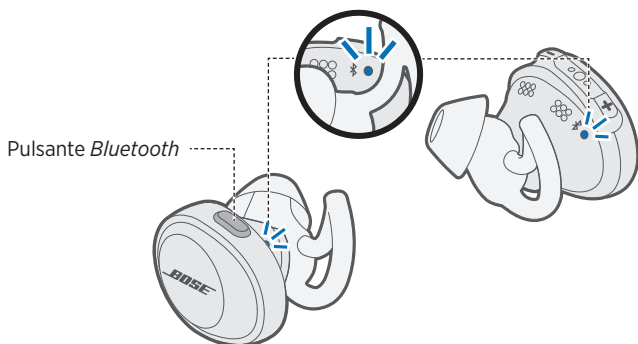

2. Sul dispositivo mobile, attivare la funzionalità *Bluetooth*.

**Suggerimento:** la funzione *Bluetooth* si trova in genere nel menu Impostazioni.

3. Selezionare le cuffie Bose dall'elenco dei dispositivi.

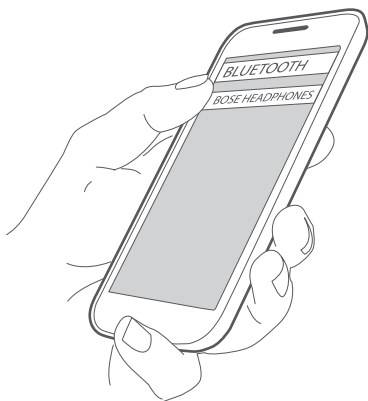

Una volta eseguita la connessione, si udirà il messaggio "Connected to (connesso a) <nome dispositivo>" e l'indicatore *Bluetooth* su ciascun auricolare si illuminerà di luce bianca fissa.



## Identificare i dispositivi mobili connessi

---

Premere il pulsante *Bluetooth* per riprodurre un'istruzione vocale che indica quale dispositivo mobile è al momento connesso.

## Ricollegare un dispositivo mobile memorizzato nell'elenco di accoppiamento delle cuffie

---

1. Premere il pulsante *Bluetooth* per riprodurre un'istruzione vocale che indica quale dispositivo mobile è connesso.
2. Premere di nuovo il pulsante *Bluetooth* entro tre secondi per connettere il dispositivo mobile successivo nell'elenco di accoppiamento. Ripetere fino a quando non viene pronunciato il nome del dispositivo mobile desiderato.
3. Avviare la riproduzione di audio sul dispositivo mobile connesso.

## Cancellare l'elenco di accoppiamento delle cuffie

---

1. Premere e tenere premuto il pulsante *Bluetooth* per 10 secondi, fino a quando un'istruzione vocale non conferma che l'elenco dei dispositivi *Bluetooth* è stato cancellato.
2. Rimuovere le cuffie dall'elenco *Bluetooth* del dispositivo mobile.  
Tutti i dispositivi vengono cancellati e le cuffie sono pronte per la connessione.

### Pulire le cuffie e la custodia di ricarica

---

Le cuffie e la custodia di ricarica possono richiedere una pulizia periodica.

Componente	Procedura di pulizia
Puntali StayHear®+ Sport	Rimuovere i puntali dagli auricolari e lavarli con un detergente delicato e acqua. <b>Nota:</b> prima di riapplicarli agli auricolari, sciacquarli e asciugarli completamente.
Ugelli auricolari	Pulire con un bastoncino ovattato asciutto o un oggetto simile. <b>Nota:</b> non inserire nessuno strumento di pulizia nell'ugello.
Piedini di carica (sugli auricolari e sulla custodia)	Per prevenire la formazione di ruggine, pulire regolarmente con un tampone di cotone asciutto o qualcosa di simile.
Custodia di ricarica	Pulire con un bastoncino ovattato asciutto o un oggetto simile.

### Trovare gli auricolari smarriti

---

Utilizzare l'app Bose® Connect come ausilio per localizzare gli auricolari smarriti.

**Nota:** per utilizzare questa funzionalità è necessario aver abilitato l'impostazione Find My Buds nell'app Bose Connect prima di avere smarrito gli auricolari.

### Parti di ricambio e accessori

---

Per ordinare parti di ricambio e accessori, rivolgersi al servizio clienti Bose. Visitare: [global.bose.com/Support/SSF](https://global.bose.com/Support/SSF)

### Garanzia limitata

---

Le cuffie sono coperte da garanzia limitata. Per i dettagli della garanzia limitata, consultare il nostro sito web all'indirizzo [global.bose.com/warranty](https://global.bose.com/warranty).

Per effettuare la registrazione del prodotto, consultare [global.bose.com/register](https://global.bose.com/register) per istruzioni. La mancata registrazione non inciderà in alcun modo sui diritti previsti dalla garanzia limitata.

## Soluzioni comuni

Se si dovessero riscontrare problemi con le cuffie o con la custodia di ricarica:

- Verificare gli indicatori di stato del sistema (vedere pagina 23).
- Caricare la batteria (vedere pagina 19).
- Aumentare il volume delle cuffie, del dispositivo mobile e dell'app musicale.
- Provare ad accoppiare un altro dispositivo mobile (vedere pagina 30).

Se non si riesce a risolvere il problema, consultare la tabella seguente per individuare i sintomi e le possibili soluzioni dei problemi più comuni. Se non si è in grado di risolvere il problema, contattare il servizio clienti Bose.

Visitare: [global.bose.com/Support/SSF](https://global.bose.com/Support/SSF)

Sintomo	Soluzione
Le cuffie non si accendono	<ul style="list-style-type: none"> <li>• Riporre le cuffie nella custodia per avviare la ricarica.</li> <li>• Verificare che le cuffie non siano in standby. Per riattivare le cuffie, premere il pulsante <i>Bluetooth</i> dell'auricolare sinistro e premere un pulsante qualsiasi dell'auricolare destro.</li> </ul>
Le cuffie non si connettono al dispositivo mobile	<ul style="list-style-type: none"> <li>• Verificare che il dispositivo mobile supporti la tecnologia <i>Bluetooth</i>.</li> <li>• Sul dispositivo mobile:               <ul style="list-style-type: none"> <li>– Disattivare e poi riattivare la funzione <i>Bluetooth</i>.</li> <li>– Rimuovere le cuffie Bose® SoundSport® Free dall'elenco <i>Bluetooth</i> del dispositivo mobile. Ristabilire la connessione.</li> </ul> </li> <li>• Avvicinare il dispositivo mobile alle cuffie e allontanare eventuali ostacoli o fonti di interferenza.</li> <li>• Connettere un dispositivo mobile diverso (vedere pagina 30).</li> <li>• Visitare il sito <a href="https://global.bose.com/Support/SSF">global.bose.com/Support/SSF</a> per guardare i video dimostrativi.</li> <li>• Cancellare l'elenco di accoppiamento delle cuffie (vedere pagina 31) ed eseguire di nuovo la connessione.</li> </ul>
Le cuffie non si caricano	<ul style="list-style-type: none"> <li>• Verificare che le cuffie siano inserite correttamente nella custodia di ricarica (vedere pagina 19).</li> <li>• Verificare che la batteria della custodia di ricarica non sia completamente scarica (vedere pagina 24).</li> <li>• Verificare che i conduttori di carica all'interno della custodia o sugli auricolari non siano coperti depositi di sporco.</li> <li>• Se le cuffie sono state esposte a temperature troppo basse o troppo alte, attendere che tornino a temperatura ambiente, quindi provare nuovamente a caricarle.</li> </ul>

## RISOLUZIONE DEI PROBLEMI

---

Sintomo	La soluzione
La custodia di ricarica non si carica	<ul style="list-style-type: none"><li>• Verificare il livello di carica della batteria della custodia premendo delicatamente il pulsante sul lato anteriore della custodia di ricarica (vedere pagina 22). Se necessario, caricare la custodia utilizzando il cavo USB fornito (vedere pagina 19).</li><li>• Verificare il corretto inserimento di entrambe le estremità del cavo USB.</li><li>• Se la custodia di ricarica è stata esposta a temperature troppo basse o troppo alte, attendere che torni a temperatura ambiente, quindi provare nuovamente a caricarla.</li></ul>
Non si sente alcun suono	<ul style="list-style-type: none"><li>• Premere il pulsante di riproduzione del dispositivo mobile per accertarsi che la traccia audio sia in riproduzione.</li><li>• Riporre le cuffie nella custodia di ricarica per verificare lo stato di carica delle cuffie (vedere pagina 25). Se necessario, ricaricare le cuffie (vedere pagina 19).</li><li>• Aumentare il volume sulle cuffie e sul dispositivo mobile.</li><li>• Premere il pulsante <i>Bluetooth</i> per riprodurre un'istruzione vocale che indica quale dispositivo mobile è connesso. Assicurarsi che il dispositivo utilizzato sia quello corretto.</li><li>• Avvicinare il dispositivo mobile alle cuffie (9 metri) e allontanare eventuali ostacoli o fonti di interferenza.</li><li>• Provare a usare un'altra sorgente di riproduzione audio.</li><li>• Connettere un dispositivo mobile diverso (vedere pagina 30).</li></ul>
Nessun suono da un auricolare	Posizionare entrambi gli auricolari nella custodia di ricarica in modo da farli scattare in posizione magneticamente e verificare che gli indicatori di carica lampeggino in bianco. Quindi, rimuovere gli auricolari.
Scarsa qualità del suono	<ul style="list-style-type: none"><li>• Assicurarsi che entrambi gli auricolari siano saldamente inseriti nell'orecchio (vedere pagina 17).</li><li>• Provare a usare un'altra sorgente di riproduzione audio.</li><li>• Provare ad accoppiare un altro dispositivo mobile (vedere pagina 30).</li><li>• Avvicinare il dispositivo mobile alle cuffie (9 metri) e allontanare eventuali ostacoli o fonti di interferenza.</li><li>• Rimuovere eventuali depositi di sporco o cerume dagli auricolari e dagli ugelli delle cuffie.</li><li>• Verificare che le cuffie siano connesse mediante il profilo <i>Bluetooth</i> corretto: Stereo A2DP. Verificare le impostazioni <i>Bluetooth</i>/audio del dispositivo per assicurarsi che sia stato selezionato il profilo corretto.</li></ul>
I puntali StayHear®+ Sport si staccano	Fissare saldamente i puntali agli auricolari (vedere pagina 18).
Trovare gli auricolari smarriti	Utilizzare l'app Bose® Connect come ausilio per localizzare gli auricolari smarriti. <b>Nota:</b> per utilizzare questa funzionalità è necessario aver abilitato l'impostazione Find My Buds nell'app Bose Connect prima di avere smarrito gli auricolari.



## **Kérjük, olvassa el és tartsa be a biztonsági és használati utasításokat.**

### **Fontos biztonsági utasítások**

1. Kizárólag a gyártó által meghatározott kiegészítőket/tartozékokat használja.

### **VIGYÁZAT / FIGYELMEZTETÉS**

- A véletlenszerű lenyelés megelőzése érdekében a fül dugókat tartsa gyermekektől és kisállatoktól távol. A fül dugók lítiumion akkumulátort tartalmaznak, amely lenyelés esetén veszélyes lehet. Lenyelés esetén azonnal forduljon orvoshoz. Amikor nem használja, a fül dugókat tárolja a beépített töltővel felszerelt lezárt hordtokban, és tartsa távol gyermekektől és kisállatoktól.
- NE használja a fül dugókat huzamosabb ideig magas hangerőn.
  - A halláskárosodás elkerülése érdekében a fül dugókat a fül számára kellemes, mérsékelt hangerővel használja.
  - Halkítsa le az eszközt, mielőtt a fülébe helyezné a fül dugókat, majd fokozatosan hangosítsa fel az eszközt, amíg el nem éri az Ön számára megfelelő hangerőt.
- Legyen óvatos, és tartsa be a mobiltelefonok és fülhallgatók használatára vonatkozó jogszabályokat, ha a fül dugót vezetés közben telefonáláshoz használja. Az ilyen eszközök vezetés közbeni használatát illetően egyes jogrendek korlátozásokat szabhatnak meg, például tilthatják a fülhallgatók mindkét fülön történő használatát. NE használja a fül dugókat semmilyen más célra vezetés közben.
- Ügyeljen a saját és mások biztonságára, ha a fül dugó használatában közben egyéb tevékenységet is végez, például kerékpározik vagy forgalmas helyen, építési terület vagy vasúti sínek közelében sétál, és tartsa be a fülhallgatók használatára vonatkozó törvényi előírásokat stb. Vegye ki a fül dugókat a füléből, vagy állítsa át a hangerőt úgy, hogy biztosan meghallja a környezeti hangokat, beleértve a riasztásokat és a figyelmeztető jelzéseket is.
- NE engedje, hogy a fül dugókat kisgyermek használják.
- NE engedje, hogy a fül dugók hosszabb ideig vízbe merüljenek, vagy vízzel érintkezzenek, és ne használja azokat a vízi sportok (pl. úszás, vízisízés, szörfözés stb.) közben.
- A termék használata során alapvető óvintézkedéseket mindig be kell tartani, többek között a következőket:
  - Olvassa el az összes utasítást a lezárt használata előtt.
  - A sérülések elkerülése érdekében gyermekek közelében különleges körültekintés mellett használja a beépített töltővel rendelkező hordtokot.
  - Ügyeljen rá, hogy a beépített töltővel rendelkező hordtok ne érintkezzen vízzel, esővel, folyadékokkal vagy hóval.
  - A tápegység gyártója által nem javasolt vagy nem értékesített tápegység vagy töltő használata tüzet és személyi sérülést okozhat.
  - Ne használja a beépített töltővel rendelkező hordtokot a kimeneti teljesítményénél nagyobb teljesítményű termékkel.
  - Ne használjon olyan beépített töltővel rendelkező hordtokot, amely sérült vagy amelyen módosításokat végeztek. A sérült vagy módosított akkumulátorok kiszámíthatatlanul viselkedhetnek, és tüzet, robbanást vagy személyi sérülést okozhatnak.
  - Ne szerelje szét a beépített töltővel rendelkező hordtokot. A helytelen összeszerelés tüzet vagy személyi sérülést idézhet elő.
  - A beépített töltővel rendelkező hordtokot soha ne nyissa ki, ne törje össze, és ne tegye ki tűznek vagy túl magas hőmérsékletnek. A tűznek vagy 100 °C feletti hőmérsékletnek kitett beépített töltővel rendelkező hordtok robbanást idézhet elő.
  - A szervizelést minden esetben szakképzett szerelővel végeztesse, és csak az eredetivel megegyező cserealkatrészeket alkalmazzon.



A termék apró részeket tartalmaz, melyek fulladást okozhatnak. 3 éves kor alatti gyermekek számára nem alkalmas.



A termék mágneses anyagot tartalmaz. Tájékozódjon kezelőorvosánál, hogy ez hatással lehet-e az Ön által használt beültethető orvostechnikai eszközre.

- NE végezzen a terméken engedély nélküli módosítást.
- A terméket csak valamely ügynökség (például UL, CSA, VDE, CCC) által jóváhagyott, a helyi jogszabályi követelményeknek megfelelő tápegységhez csatlakoztassa.
- Óvja az akkumulátort tartalmazó termékeket a túlzott hőhatástól, például a közvetlen napsütéstől, a tűztől és hasonló hatásoktól.
- A feltöltés előtt törölje le az izzadságot a fülugrókról és a beépített töltővel rendelkező hordtokról.
- Az IPX4 jellemző nem állandó, és a szokásos használat következtében a vízállóság mértéke csökkenhet.

**MEGJEGYZÉS:** A berendezést az FCC-előírások 15. cikke szerint tesztelték. Ez alapján a berendezés megfelel a „B” osztályú digitális eszközök előírásainak. Ezen határértékek megfelelő védelmet nyújtanak a káros sugárzások ellen lakóépületen belül. A készülék rádiófrekvenciás energiát termel, használ fel és sugározhat, és amennyiben nem az utasításoknak megfelelően helyezik üzembe és használják, a rádiókommunikációra nézve káros interferenciát okozhat. Arra azonban nincs garancia, hogy adott körülmények között nem lép fel interferencia. Ha a berendezés nem kívánt interferenciával zavarja a rádió- vagy a televízióadást (ezt a berendezés ki- és bekapcsolásával lehet ellenőrizni), javasoljuk, hogy az interferencia kiküszöbölése érdekében próbálkozzon az alábbiak egyikével:

- Fordítsa el vagy helyezze át a vevőantennát.
- Növelje a készülék és a vevőkészülék közötti távolságot.
- A berendezést csatlakoztassa egy másik áramkörhöz, mint amelyik a vevőkészülék áramellátását biztosítja.
- Forduljon a forgalmazóhoz vagy tapasztalt rádió-/televíziószerelőhöz.

A Bose Corporation által kifejezetten jóvá nem hagyott módosítások vagy változtatások esetén érvénytelenné válhat a berendezés működtetésére adott felhasználói engedély.

Az eszköz megfelel az FCC szabályzat 15. részének és az Industry Canada nem engedélyköteles RSS-szabványainak. A működés során a következő két feltételnek kell eleget tenni: (1) Ez a készülék nem bocsáthat ki káros interferenciát, és (2) ennek a készüléknek el kell viselnie bármilyen interferenciát, az esetlegesen rendellenes működést okozó interferenciát is beleértve.

Ez a készülék megfelel az FCC és az Industry Canada által az általános népességre vonatkozóan megállapított sugárzási határértékeknek. A készüléket tilos bármilyen antenna vagy jeladó mellé helyezni, illetve azokkal együtt használni.

FCC ID: A94BL1R / FCC ID: A94BL1L / IC: 3232A-BL1R / IC: 3232A-BL1L

Modell: BL1R, BL1L

## CAN ICES-3 (B)/NMB-3 (B)

### A kisfogyasztású rádiófrekvenciás eszközök kezelésére vonatkozó korlátozások

#### XII. törvénycikk

A kisfogyasztású rádiófrekvenciás eszközök kezelésére vonatkozó korlátozásoknak megfelelően, a vállalatok, a szervezetek és a felhasználók az NCC külön felhatalmazása nélkül nem változtathatják meg a jóváhagyott kisfogyasztású rádiófrekvenciás eszközök frekvenciáját, nem fokozhatják annak jeladási teljesítményét, és nem módosíthatják annak eredeti jellemzőit és teljesítményét.

#### XIV. törvénycikk

A kisfogyasztású rádiófrekvenciás eszközök nem befolyásolhatják a repülőgépek biztonságát, illetve nem okozhatnak interferenciát a jogszerűen engedélyezett kommunikációban. Ha ez mégis megtörténik, a felhasználónak azonnal abba kell hagynia a készülék használatát, amíg az interferencia meg nem szűnik. Az említett jogi kommunikáció a távközlési törvénynek („Telecommunications Act”) megfelelő rádiókommunikációra vonatkozik.

A kisfogyasztású rádiófrekvenciás eszközöknek el kell viselniük a jogilag engedélyezett kommunikációból származó vagy a rádióhullámokat kibocsátó ISM-készülékekről érkező interferenciát.

# JOGSZABÁLYI MEGFELELŐSÉG

**CE** A Bose Corporation ezennel kijelenti, hogy jelen termék megfelel a rádióberendezésekre és távközlési végberendezésekre vonatkozó 2014/53/EK irányelv és minden más idevonatkozó EU-irányelv alapvető követelményeinek és egyéb rendelkezéseinek. A teljes megfelelőségi nyilatkozat megtalálható a következő címen: [www.Bose.com/compliance](http://www.Bose.com/compliance)

**Európában:**

**Működési frekvenciatartomány: 2400–2483,5 MHz:**

- **Bluetooth:** A maximális átviteli teljesítmény kevesebb, mint 20 dBm EIRP.
- **Bluetooth Low Energy:** A maximális spektrális teljesítménysűrűség kevesebb, mint 10 dBm/MHz EIRP.

**NE** próbálja meg eltávolítani az újratölthető lítiumion akkumulátort a termékből. Az eltávolításhoz kérje a Bose helyi kereskedőjének vagy egy képesített szakembernek a segítségét.



**A használt akkumulátort helyesen, a helyi előírásoknak megfelelően kezelje hulladékként.** Az akkumulátort tilos elégetni.



Ez a szimbólum azt jelenti, hogy a terméket nem szabad a háztartási hulladékkal együtt kidobni, hanem egy megfelelő hulladékkezelő létesítményben kell leadni, ahol gondoskodnak a termék újrahasznosításáról. A megfelelő hulladékkezelés és újrahasznosítás hozzájárul a természeti erőforrások, az emberi egészség és a környezet védelméhez. A feleslegessé vált termék kezelésével és újrahasznosításával kapcsolatos további információkért forduljon a helyi önkormányzat hulladékkezeléssel megbízott szolgáltatójához, vagy ahhoz az üzlethez, ahol ezt a terméket vásárolta.

**Li-ion**



A termékben található újratölthető lítiumion akkumulátort csak képzett szakember távolíthatja el. További információkért lépjen kapcsolatba helyi Bose viszonteladóinkkal vagy látogasson el a <http://products.Bose.com/static/compliance/index.html> oldalra.



## A veszélyes anyagokra vonatkozó kínai korlátozások táblázata

Mérgező vagy veszélyes anyagok és vegyi elemek nevei a termékben						
	Mérgező vagy veszélyes anyagok és elemek					
Alkatrész neve	Ólom (Pb)	Higany (Hg)	Kadmium (Cd)	Hat vegyértékű króm (Cr(VI))	Polibrominált bifenil (PBB)	Polibrominált difeniléter (PBDE)
NYÁK-ok	X	0	0	0	0	0
Fémrészek	X	0	0	0	0	0
Műanyag részek	0	0	0	0	0	0
Hangsugárzók	X	0	0	0	0	0
Kábelek	X	0	0	0	0	0
Ez a táblázat az SJ/T 11364 előírásainak megfelelően készült. O: Azt jelzi, hogy az adott mérgező vagy veszélyes anyag mennyisége az adott alkatrész egyetlen homogén anyagában sem éri el a GB/T 26572 által meghatározott határértéket. X: Azt jelzi, hogy az adott mérgező vagy veszélyes anyagot az alkatrész legalább egy homogén anyaga a GB/T 26572 korlátozó előírásait meghaladó mértékben tartalmazza.						



## A veszélyes anyagokra vonatkozó tajvani korlátozások táblázata

Berendezés neve: Bose® Soundsport® Free, típusjelölés: 423729						
Korlátozott anyagok és kémiai jelölésük						
egység	Ólom (Pb)	Higany (Hg)	Kadmium (Cd)	Hat vegyértékű króm (Cr+6)	Polibrómozott bifenilek (PBB)	Polibrómozott difenil-éterek (PBDE)
NYÁK-ok	-	o	o	o	o	o
Fémrészek	-	o	o	o	o	o
Műanyag részek	o	o	o	o	o	o
Hangszórók	-	o	o	o	o	o
Kábelek	-	o	o	o	o	o
<b>1. megjegyzés:</b> A „o” jelzés azt jelenti, hogy a szabályozott anyag százaléka nem haladja meg a jelenlegi referenciaérték százalékát. <b>2. megjegyzés:</b> Az „-” jelölés azt jelenti, hogy a szabályozott anyag megfelel a kivételnek.						

**Gyártás dátuma:** A gyári szám nyolcadik számjegye a gyártási évet jelzi: például a „8” 2008-at vagy 2018-at jelöl.

**Kínai importőr:** Bose Electronics (Shanghai) Company Limited, Part C, Plan 9, No. 353 North Riving Road, Kína (Shanghai) Pilot Free Trade Zone

**EU-importőr:** Bose Products B.V., Gorslaan 60, 1441 RG Purmerend, The Netherlands

**Tajvani importőr:** Bose Taiwan Branch, 9F-A1, No.10, Section 3, Minsheng East Road, Taipei City 104, Taiwan  
Phone Number: +886 -2 -2514 7676

**Mexikói importőr:** Bose de México, S. de R.L. de C.V., Paseo de las Palmas 405-204, Lomas de Chapultepec, 11000 Mexico, D.F. Telefonszám: +5255 (5202) 3545

A *Bluetooth®* szövegdjegy és logók a Bluetooth SIG, Inc. tulajdonát képező bejegyzett védjegyek, és a Bose Corporation minden esetben engedéllyel használja őket.

Az Apple, az Apple embléma, az iPad, az iPhone és az iPod az Apple, Inc. Amerikai Egyesült Államokban és más országokban bejegyzett védjegyei. Az „iPhone” védjegy használata Japánban az Aiphone K.K. engedélyével történik. Az App Store az Apple Inc. szolgáltatásjegye.

A „Made for Apple” jelvény használata azt jelzi, hogy az adott tartozék kifejezetten a jelvényen feltüntetett Apple termék(ek)hez való csatlakoztatásra készült, és a fejlesztő az Apple működési követelményeinek teljesítésére vonatkozó tanúsítvánnyal látta el. Az Apple nem vállal felelősséget jelen eszköz működésével, illetve a biztonsági és szabályozási normáknak való megfelelésével kapcsolatban. Felhívjuk figyelmét, hogy ezen tartozék Apple termékkel történő használata befolyásolhatja a vezeték nélküli funkció működését.

Az Android, a Google Play és a Google Play logó a Google LLC védjegyei.

Bose Corporation központja 1-877-230-5639

©2018 Bose Corporation. A jelen kiadványt tilos előzetes írásos engedély nélkül részeiben vagy egészében sokszorosítani, módosítani, terjeszteni, illetve azt bármilyen más módon felhasználni.

# TARTALOM

---

## **A Bose® Connect alkalmazás**

Mire használhatom a Bose Connect alkalmazást? ..... 8

## **Mi található a dobozban?**

Tartalom..... 9

## **Izzadás- és időjárásálló**

Fülhallgató ..... 10

## **A fülhallgató vezérlői**

Fülhallgató..... 11

Hordtok beépített töltővel..... 11

A beépített töltővel rendelkező hordtok kinyitása..... 12

Bekapcsolva ..... 13

    Készenléti időzítő..... 13

Kikapcsolás..... 14

A fülhallgató funkciói..... 15

    Médialejátszási és hangerőfunkciók ..... 15

    Hívásfunkciók ..... 16

## **Biztonságos illeszkedés**

A megfelelő StayHear® Sport fülbetétek kiválasztása..... 17

A fül dugó fülre helyezése ..... 17

A StayHear®+ Sport fülbetétek cseréje ..... 18

## **Az akkumulátor töltése**

A fülhallgatók feltöltése ..... 19

    Töltési idő..... 20

    A fülhallgató töltöttségi szintjének ellenőrzése..... 20

A tok feltöltése..... 21

    Töltési idő..... 21

    A tok töltöttségi szintjének ellenőrzése..... 22

## Állapotjelzők

<i>Bluetooth</i> <sup>®</sup> -jelzőfények.....	23
A beépített töltővel rendelkező hordtok jelzőfényei.....	24
A fülhallgató töltésjelzői.....	25

## Hangüzenetek

Előre telepített nyelvek.....	26
Más nyelvek elérése .....	26
A nyelv módosítása.....	26

## *Bluetooth*-kapcsolatok

A mobilkészítők csatlakoztatása a Bose <sup>®</sup> Connect alkalmazással (javasolt) .....	27
Csatlakoztatás a mobilkészítő <i>Bluetooth</i> menüjének használatával .....	28
Mobilkészítők leválasztása.....	29
Mobilkészítők újbóli csatlakoztatása .....	29

## Több *Bluetooth*-kapcsolat

További mobilkészítő csatlakoztatása .....	30
A csatlakoztatott mobilkészítők azonosítása .....	31
A fülhallgató párosítási listájában tárolt egyik mobilkészítő újracsatlakoztatása.....	31
Párosítási lista tartalmának törlése a fülhallgatón.....	31

## Ápolás és karbantartás

A fülhallgató és a beépített töltővel rendelkező hordtok tisztítása .....	32
Az elveszett fül dugók megkeresése.....	32
Cserealkatrészek és tartozékok.....	32
Korlátozott garancia .....	32

## Hibaelhárítás

Gyakori megoldások.....	33
-------------------------	----

## A BOSE® CONNECT ALKALMAZÁS

---

Töltse le a Bose Connect alkalmazást, amellyel biztosíthatja, hogy szoftvere mindig naprakész legyen, személyre szabhatja a fülhallgató beállításait, könnyedén kezelheti a *Bluetooth*-kapcsolatokat, és új funkciókhoz is hozzáférhet.

### Mire használhatom a Bose Connect alkalmazást?

---

- A „Find My Buds” funkció engedélyezése
- A fülhallgató használatának testre szabása
  - A fülhallgató elnevezése
  - Válassza ki a hangutasítások nyelvét, vagy tiltsa le a hangutasításokat
  - Állítsa be a készenléti időzítőt
- A gyakori kérdésekre adott válaszok áttekintése
- A fülhallgató szoftverének legújabb verzióra frissítése



## Tartalom

Ellenőrizze a következő összetevők meglétét:

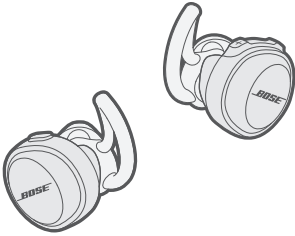

Bose® SoundSport® Free vezeték nélküli fülhallgató

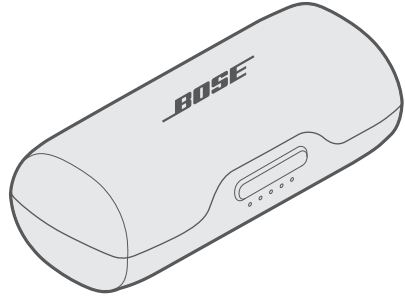

Hordozható hordtok beépített töltővel

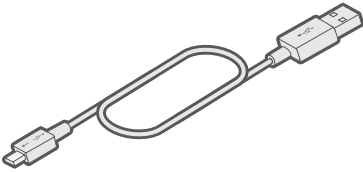

USB-kábel

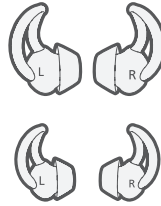

StayHear®+ Sport fülbetétek:  
Nagy (fekete) és kicsi (fehér)

**Megjegyzés:** A fül dugókra közepes (szürke) fülbetétek vannak felhelyezve.

**Megjegyzés:** Ha a termék bármelyik részén sérülést tapasztal, ne használja a terméket. Forduljon a Bose hivatalos viszonteladójához, vagy a Bose ügyfélszolgálatához. Látogasson el a következő webhelyre: [global.Bose.com/Support/SSF](http://global.Bose.com/Support/SSF)

## Fülhallgató

---

A fülhallgatók IPX4 minősítéssel rendelkeznek. Ez azt jelenti, hogy a termék izzadság- és időjárásálló. A fülhallgatókat nem szabad vízbe meríteni.

**FIGYELEM:** NE viselje a fülhallgatókat úszás vagy zuhanyzás közben. NE merítse vízbe a fülhallgatókat.



### Megjegyzések:

- A rozsdásodás megelőzése érdekében rendszeres időközönként tisztítsa meg a fül dugók töltőtüskéit száraz, puha fültisztítóval vagy más hasonló tárggyal.
- Az IPX4 jellemző nem állandó, és a szokásos használat következtében a vízállóság mértéke csökkenhet.

## Fülhallgató

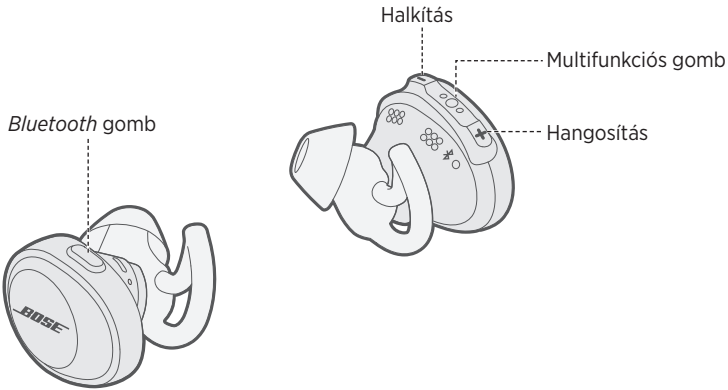

## Hordtok beépített töltővel

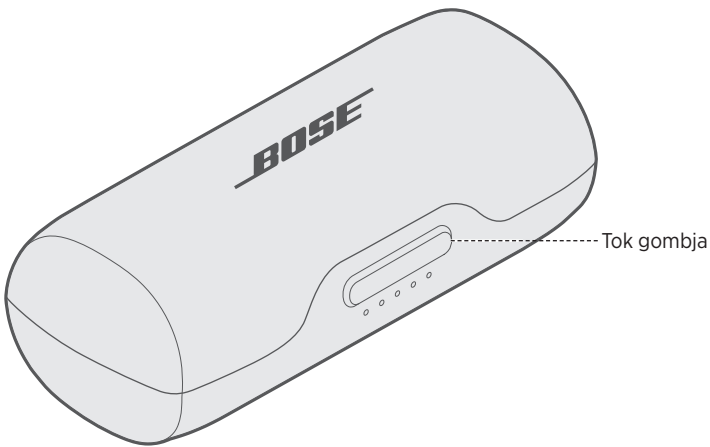

## A beépített töltővel rendelkező hordtok kinyitása

---

Határozottan nyomja meg a tok elején lévő gombot.

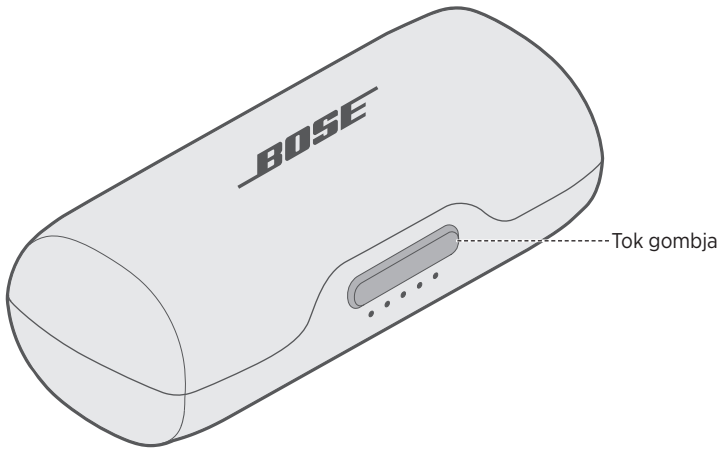

**Megjegyzés:** Amikor a tok gombját lenyomja, a hordtok elején lévő jelzőfények az aktuális töltési szintnek megfelelően világítanak (lásd: „A beépített töltővel rendelkező hordtok jelzőfényei”, 24. oldal).



## Bekapcsolva

A bekapcsoláshoz vegye ki a fülhallgatót a beépített töltővel rendelkező hordtökből.

A jobb oldali füldugóból meghallja az akkumulátor töltöttségi szintjét, majd mindkét füldugón felvillan a *Bluetooth* kék állapotjelzője.

**Megjegyzés:** A hangutasításokat csak akkor hallja, ha a füldugót a fülébe helyezte.

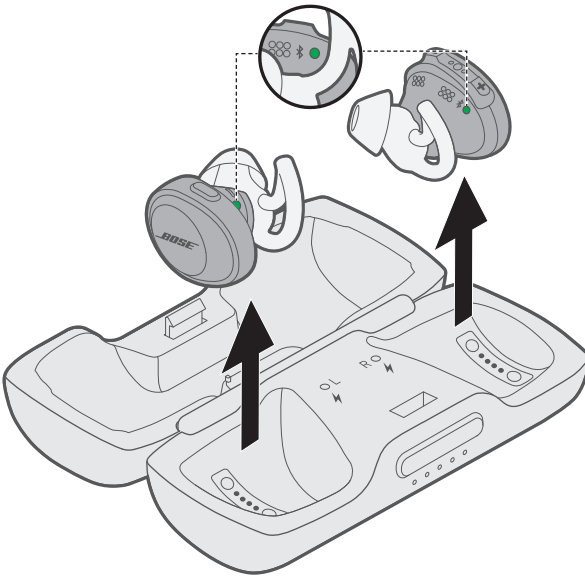

## Készenléti időzítő

A készenléti időzítő takarékoskodik az akkumulátortöltettel, amikor a fülhallgató nincs a töltővel felszerelt hordtökből, de nincs használatban. A fülhallgató készenléti módba kapcsol, ha a hanglejátszás leállt, és 20 percig nem nyomtak meg gombokat.

A fülhallgató felébresztéséhez nyomja meg a *Bluetooth* gombot a bal oldali füldugón, és egy tetszőleges gombot a jobb oldali füldugón.

**Megjegyzés:** A Bose® Connect alkalmazás segítségével módosíthatja, hogy hány perc elteltével lépjen a fülhallgató készenléti állapotba, vagy letilthatja a funkciót.

### Kikapcsolás

---

A kikapcsoláshoz tegye a fülhallgatót a beépített töltővel rendelkező hordtokba.

A fül dugók helyes tárolásával kapcsolatban lásd: „A fülhallgatók feltöltése”, 19. oldal.

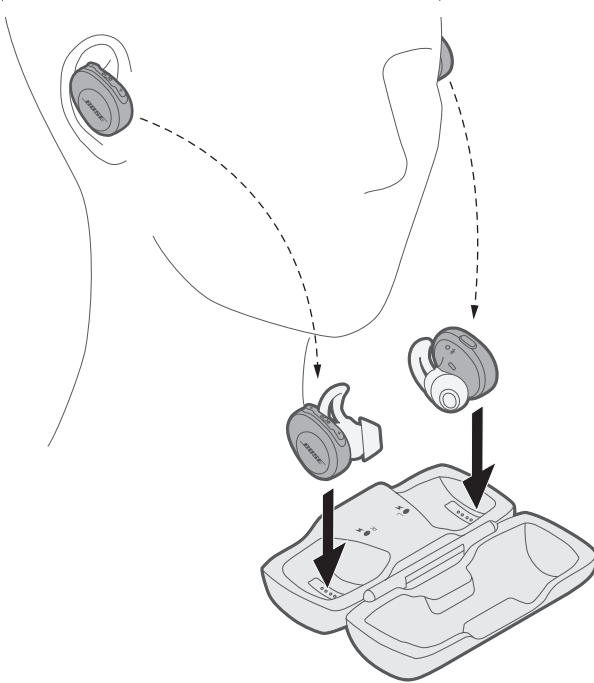

Amikor a fül dugókat tárolja, a töltést jelző megfelelő jelzőfények a töltési állapotnak megfelelően világítanak (lásd: „A fülhallgató töltésjelzői”, 25. oldal).

## A fülhallgató funkciói

A fülhallgató vezérlői a jobb oldali füldugó felső részén találhatók.

### Médialejátszási és hangerőfunkciók

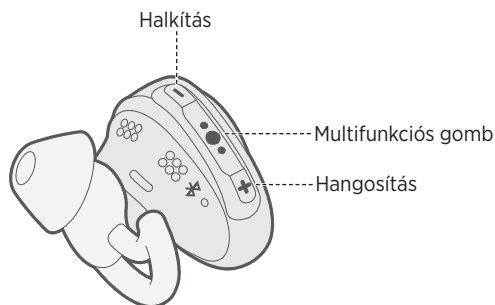

Funkció	Teendő
Lejátszás/szünet	Nyomja meg a ●●● gombot.
Ugrás előre	Nyomja meg kétszer a ●●● gombot.
Ugrás hátra	Nyomja meg háromszor a ●●● gombot.
Hangosítás	Nyomja meg a +.
Halkítás	Nyomja meg a -.

## Hívásfunkciók

A jobb oldali füldugót használhatja a telefonhívásokhoz. Így fogadhatja a hívásokat, és közben hallhatja a környező hangokat is.

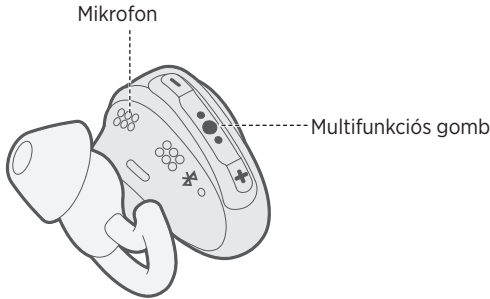

Funkció	Teendő
Hívás fogadása	Nyomja meg a ●●● gombot.
Hívás befejezése	Nyomja meg a ●●● gombot.
Bejövő hívás elutasítása	Tartsa lenyomva a ●●● gombot egy másodpercig.
Második bejövő hívás fogadása, és az első hívás várakoztatása	Hívás közben nyomja meg egyszer a ●●● gombot.
Második bejövő hívás elutasítása, és az első hívás folytatása	Hívás közben tartsa lenyomva a ●●● gombot egy másodpercig.
Váltás két hívás között	Két aktív hívás közben nyomja meg kétszer a ●●● gombot.
Konferenciahívás létrehozása	Két aktív hívás közben tartsa lenyomva a ●●● gombot egy másodpercig.
Hangvezérlés bekapcsolása	Ha nincs aktív hívás, tartsa lenyomva a ●●● gombot egy másodpercig. A funkció kompatibilitásával és használatával kapcsolatban tekintse meg a mobilkészíték kezelési útmutatóját.
Hívás némítása/némítás megszüntetése	Hívás közben nyomja meg egyszerre a + és - gombot.

## A megfelelő StayHear® Sport fülbetétek kiválasztása

Az optimális hangteljesítmény érdekében fontos, hogy a megfelelő méretű StayHear+ Sport fülbetétet használja. Válassza ki azt a méretet, amely a legkényelmesebben és a legjobban illeszkedik mindkét fülébe. A legkényelmesebb fülbetét kiválasztásához javasolt mindhárom méretet kipróbálni. Előfordulhat, hogy jobb és bal fülébe különböző méretű betétek szükségesek.

**Megjegyzés:** Az illeszkedés ellenőrzéséhez beszéljen hangosan. Hangját tompán kell hallania mindkét fülével. Ha nem így lenne, válasszon más méretű fülbetétet.

Mindegyik StayHear+ Sport fülbetéten és fül dugón található egy **L** vagy egy **R** jelzés. Fontos, hogy a bal (L) fülbetétet a bal oldali fül dugóra, a jobb (R) fülbetétet pedig a jobb oldali fül dugóra helyezze fel.

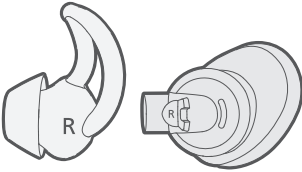

## A fül dugó földre helyezése

A StayHear+ Sport fülbetét segítségével a fül dugó kényelmesen és biztonságosan illeszkedik a fülébe. A fülbetét szárnya pontosan a fülkagyló ellencáp nevű része alá illeszkedik.

1. Helyezze a fül dugókat a fülébe úgy, hogy a StayHear+ Sport fülbetét finoman illeszkedjen a hallójáratba.
2. Fordítsa el hátrafelé a fül dugókat, és a fülbetét szárnyát tegye a fülkagyló ellencáp nevű része alá úgy, hogy jól rögzítse a eszközt.

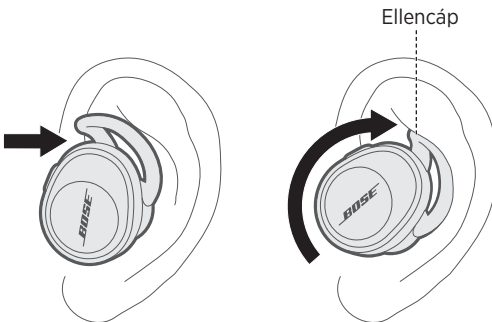

## A StayHear®+ Sport fülbetétek cseréje

1. Fogja meg a fül dugót, majd óvatosan fogja meg a hozzá csatlakozó StayHear+ Sport fülbetétet, és húzza le a fül dugóról.

**FIGYELEM:** A StayHear+ Sport fülbetét elszakadásának elkerülése érdekében a fülbetétet az aljánál fogja meg. Ne húzza a fülbetét szárnyát.

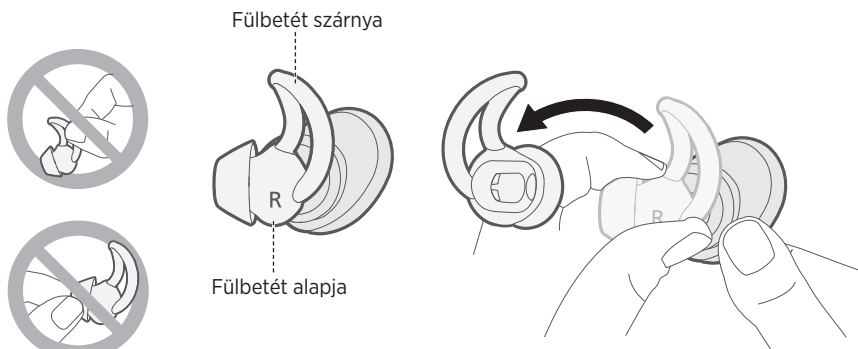

2. Illessze az új StayHear+ Sport fülbetét nyílását a fül dugó fejéhez, majd forgassa rá a feje, majd nyomja a fülbetét alapját addig, amíg a helyére nem pattan.

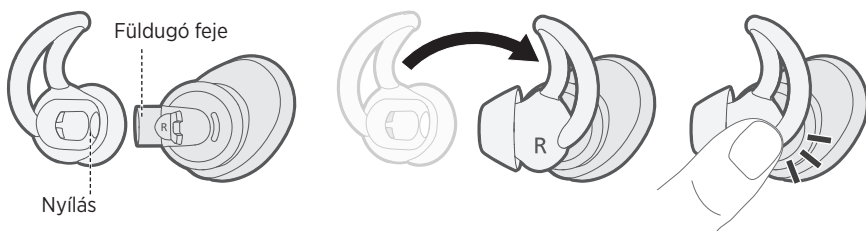

## A fülhallgatók feltöltése

A fülhallgatók akkor töltődnek, amikor a tokban vannak.

1. Illessze a bal oldali füldugó töltőtűskéit a tokban a bal oldalon lévő töltőtűskékhez.

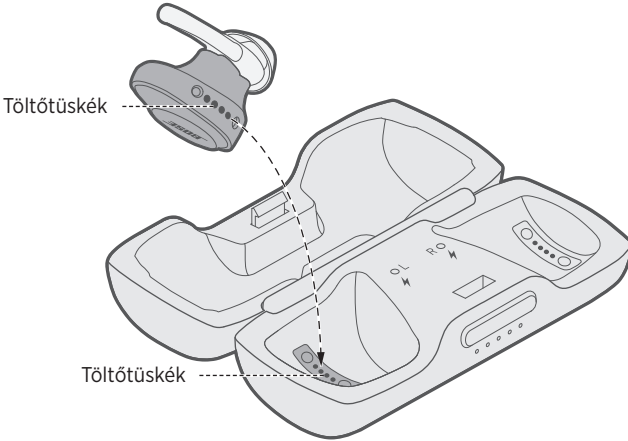

2. Helyezze be a füldugót a tokba. A füldugót a mágnes a helyére pattintja, majd a bal oldali töltésjelző fehéren villog.

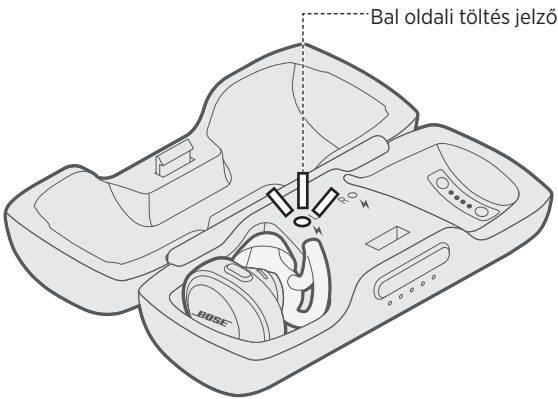

3. Az 1. és a 2. lépést megismételve töltse fel a jobb oldali füldugót is.

## AZ AKKUMULÁTOR TÖLTÉSE

---

### Töltési idő

A fülhallgatók teljes feltöltése legfeljebb két órát vesz igénybe.

**Megjegyzés:** A teljesen feltöltött akkumulátorral akár öt órán keresztül is használhatja fülhallgatóját.

### A fülhallgató töltöttségi szintjének ellenőrzése

#### A fülhallgató használata közben

- Amikor a fülhallgatókat kiveszi a tokból, hangutasítást fog hallani a jobb oldali füldugóból, amely az akkumulátor szintjét jelzi.

**Megjegyzés:** A fülhallgatók használata közben hangüzenet fogja tájékoztatni arról, ha az akkumulátort fel kell tölteni.

- Ellenőrizze a Bose® Connect alkalmazás kezdőképernyőjének jobb alsó sarkát.
- Ha Apple-eszközhöz csatlakozik, az adott eszköz képernyőjének jobb felső sarkához közel, illetve az értesítési központban megtekintheti a fülhallgató akkumulátorának töltöttségi szintjét.

#### A fülhallgató töltése közben

Amikor a füldugók a tokban vannak, a megfelelő töltésjelzők a töltési állapotnak megfelelően világítanak (lásd: „A fülhallgató töltésjelzői”, 25. oldal).

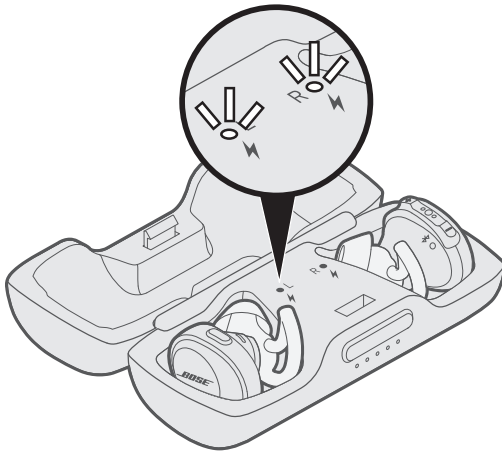



## A tok feltöltése

Amikor a fülhallgatót nem használja, azt a hordozható tokban kell tárolni és feltölteni.

**FIGYELEM:** A terméket csak valamely ügynökség (például UL, CSA, VDE, CCC) által jóváhagyott, a helyi jogszabályi követelményeknek megfelelő tápegységhez csatlakoztassa.

1. Csatlakoztassa az USB-kábel kisebbik végét az USB-csatlakozóhoz.

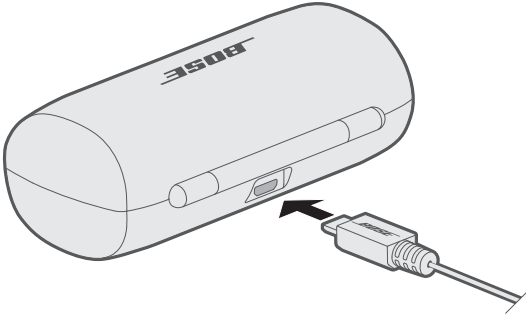

2. Dugja be a kábel másik végét egy fali USB-töltőbe (nincs mellékelve) vagy egy bekapcsolt számítógépbe.

**Megjegyzés:** A töltést 5 °C és 40 °C közötti szobahőmérsékletű helyen kell elvégezni.

## Töltési idő

A tok teljes feltöltése legfeljebb két órát vesz igénybe. Amikor a fülhallgatók a tokban vannak, a feltöltési idő ettől eltérhet.

**Megjegyzés:** Ha a tok teljesen fel van töltve, a fülhallgatókat két alkalommal tudja benne feltölteni.

### A tok töltöttségi szintjének ellenőrzése

Nyomja meg a tok elején lévő gombot. Az akkumulátorszint jelzőfényei három másodpercig világít.

A jelzőfények az alábbiak szerint világítanak:

- Ha öt jelzőfény világít, az akkumulátor teljes fel van töltve.
- Ha csak egy világít, a töltöttségi szint alacsony. Töltse fel az akkumulátort (lásd: 19. oldal).

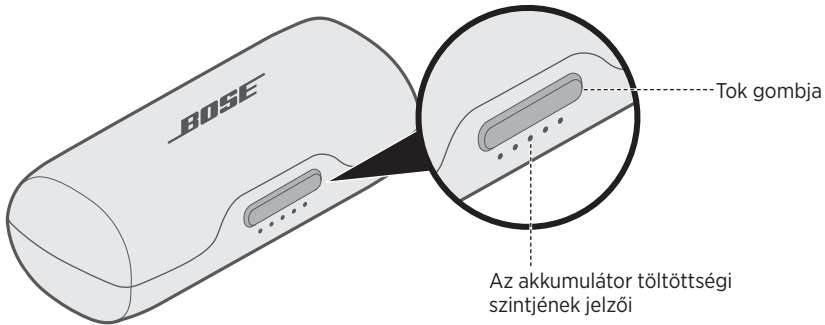

## Bluetooth-jelzőfények

Jelzi egy mobil eszköz csatlakozási állapotát. Mindkét fül dugó belső oldalán egy *Bluetooth*-jelzőfény található.

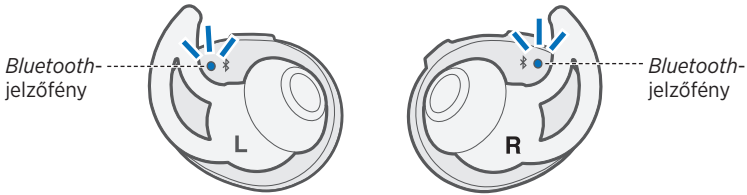

Jelzőfény működése	Rendszerállapot
Kéken villog	Készen áll a kapcsolódásra
Fehéren villog	Csatlakozás folyamatban
Folyamatosan fehéren világít	Csatlakoztatva <b>Megjegyzés:</b> Miután csatlakoztatta, a <i>Bluetooth</i> -jelzőfények 10 másodperc után kikapcsolnak.
Folyamatos vagy villogó piros	Hiba. Hívja a Bose ügyfélszolgálatát

## A beépített töltővel rendelkező hordtok jelzőfényei

A töltőtok akkumulátorszintjét jelzi. A töltőtok elején öt akkumulátor-jelzőfény található.

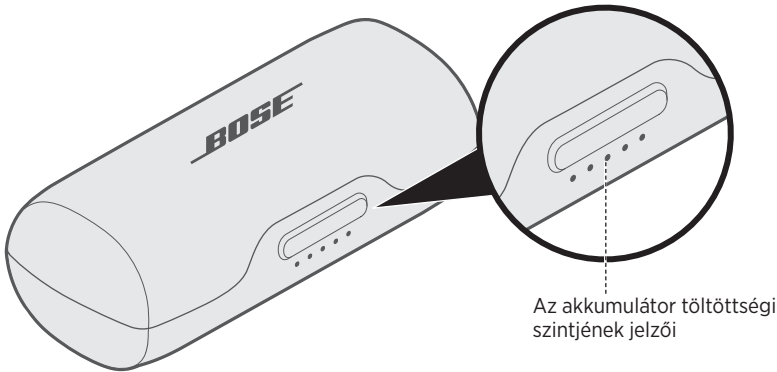

Jelzőfény működése	Töltöttségi szint
● ○ ○ ○ ○	0% - 20%
● ● ○ ○ ○	20% - 40%
● ● ● ○ ○	40% - 60%
● ● ● ● ○	60% - 80%
● ● ● ● ●	80% - 100%
⚡ ○ ⚡ ○ ⚡	Töltési hiba. Hívja a Bose ügyfélszolgálatát
○ ⚡ ○ ⚡ ○	Akkumulátorhiba. Hívja a Bose ügyfélszolgálatát

**Megjegyzés:** Töltés közben az utolsó világító jelzőfény fehéren villog. Amikor a beépített töltővel rendelkező hordtok teljesen feltöltődött, az összes jelzőfény fehéren világít.

## A fülhallgató töltésjelzői

Az egyes fülugók töltöttségi állapotát jelzi. Mindkét fülugóhoz tartozik egy-egy töltésjelző a beépített töltővel rendelkező hordtok elején, illetve a tok belsejében.

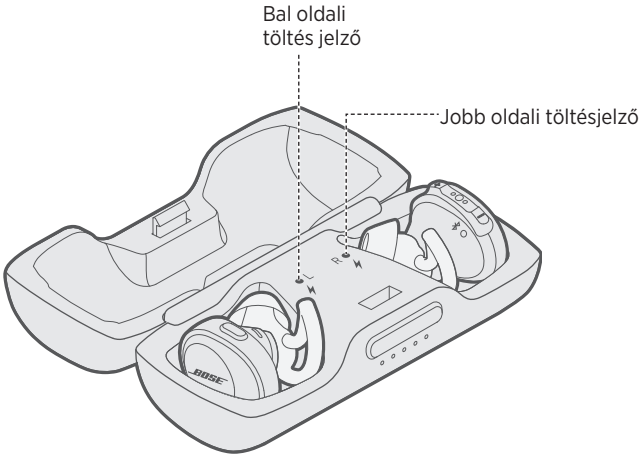

Jelzőfény működése	Rendszerállapot
Lassan villogó fehér fény	Töltés folyamatban
Folyamatosan fehérén világít	Teljesen feltöltve <b>Megjegyzés:</b> Amikor teljesen fel van töltve, a töltésjelzők néhány másodpercig folyamatosan világítanak, majd kikapcsolnak.
Gyors fehér villogás	Hiba. Hívja a Bose ügyfélszolgálatát

## HANGÜZENETEK

---

A *Bluetooth*-csatlakoztatási folyamaton a jobb füldugóból hallható hangutasítások vezetnek végig, és azok tájékoztatják az akkumulátor töltöttségi szintjéről és a kapcsolódó eszközökről is. A jobb oldali füldugón lévő gombokkal testre szabhatja a hangutasításokat.

**Tipp:** A hangutasításokat a Bose® Connect alkalmazás segítségével is módosíthatja.

## Előre telepített nyelvek

---

A következő nyelvek előre telepítettek a fülhallgatón:

- Angol
- Német
- Koreai
- Svéd
- Spanyol
- Mandarin
- Olasz
- Holland
- Francia
- Japán
- Portugál

## Más nyelvek elérése

Más nyelvek közül is választhat. A nyelvi frissítések megtekintéséhez töltsse le a Bose Updater alkalmazást.

Látogasson el a [btu.Bose.com](http://btu.Bose.com) webhelyre.

## A nyelv módosítása

---

Amikor először kapcsolja be a fülhallgatót, a hangüzeneteket angolul fogja hallani.

Másik nyelv kiválasztásához:

1. Tartsa lenyomva egyszerre a **+** és a **-** gombot, amíg meg nem hallja az első nyelvnek megfelelő hangutasítást.
2. Nyomja meg a **+** vagy a **-** gombot a nyelvek listájának léptetéséhez.
3. Amikor a felsorolás a megfelelő nyelvhez ér, nyomja le, és tartsa lenyomva a **●●●** gombot.

A *Bluetooth* vezeték nélküli technológiával mobil eszközökről, így többek között okostelefonokról, táblagépekről és laptopokról játszhat le zenét. Ahhoz, hogy egy eszközről zenét tudjon lejátszani, először csatlakoztatni kell az eszközt a fülhallgatóhoz.

## A mobil eszköz csatlakoztatása a Bose® Connect alkalmazással (javasolt)

---

1. Kapcsolja be a fülhallgatót (lásd: 13. oldal).
2. Töltse le a Bose Connect alkalmazást, és kövesse a képernyőn megjelenő utasításokat.

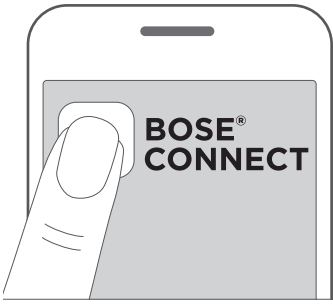

Miután csatlakoztatta az eszközt, a jobb oldali füldugóból hangutasítást fog hallani: „Csatlakoztatva a következőhöz: <eszköz neve>”, és a *Bluetooth*-jelzőfény mindkét füldugón fehéren világít.

**Megjegyzés:** A hangutasításokat csak akkor hallja, ha a füldugót a fülébe helyezte.

## Csatlakoztatás a mobileszköz *Bluetooth* menüjének használatával

---

1. Vegye ki a fülhallgatót a beépített töltővel rendelkező hordtokból.

A jobb oldali hangszóróból az „Akkumulátor töltöttségi szintje. Csatlakoztatásra kész.” üzenetet hallja, és mindkét fül dugó *Bluetooth*-jelzőfénye kéken villog.

**Megjegyzés:** A hangutasításokat csak akkor hallja, ha a fül dugót a fülébe helyezte.

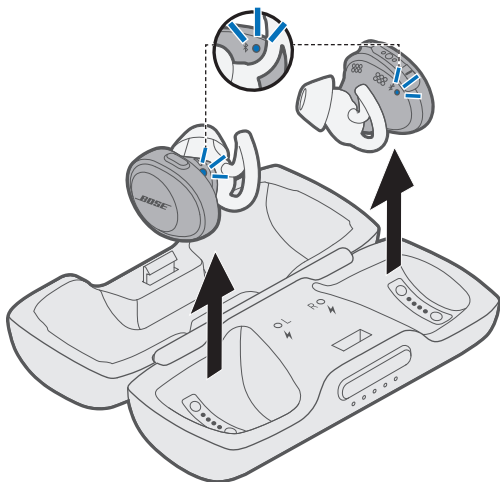

2. A mobileszközön kapcsolja be a *Bluetooth* funkciót.

**Tipp:** A *Bluetooth* funkció általában a Beállítások menüben található.



3. Válassza ki Bose fülhallgatóját az eszközlístáról.



Miután csatlakoztatta az eszközt, a jobb oldali fül dugóból hangutasítást fog hallani: „Csatlakoztatva a következőhöz: <eszköz neve>”, és a *Bluetooth*-jelzőfény mindkét fül dugón fehéren világít.

## Mobileszközök leválasztása

---

Kapcsolja ki a *Bluetooth* funkciót a mobileszközön.

**Tipp:** A mobileszközt a Bose® Connect alkalmazás segítségével is leválaszthatja.

## Mobileszközök újbóli csatlakoztatása

---

Amikor a fülhallgatót kiveszi a töltőtokból, az megpróbál újracsatlakozni a legutóbb csatlakoztatott mobileszközhöz.

**Megjegyzés:** Ehhez a mobileszköznek hatótávolságon belül (9 m), bekapcsolva kell lennie.

## További mobileszköz csatlakoztatása

A fülhallgató párosítási listájában legfeljebb hét csatlakoztatott mobileszközt tárolhat.

**Megjegyzés:** Egyszerre csak egy eszköz csatlakoztatható, illetve csak egyről lehet zenét lejátszani.

1. A bal oldali füldugón tartsa lenyomva a *Bluetooth* gombot, amíg mindkét füldugó *Bluetooth*-jelzőfénye le nem kezd kéken villogni, vagy amíg meg nem hallja a „Csatlakoztatásra kész.” üzenetet.

**Megjegyzés:** A hangutasításokat csak akkor hallja, ha a füldugót a fülébe helyezte.

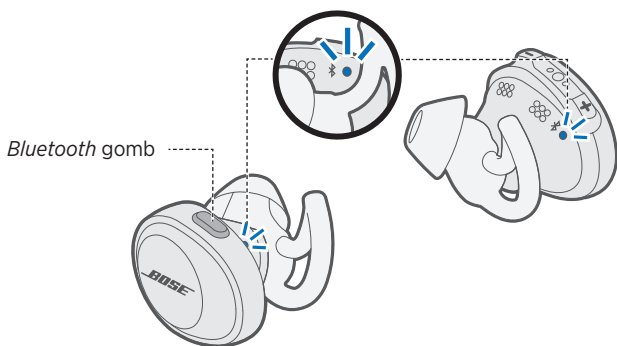

2. A mobileszközön kapcsolja be a *Bluetooth* funkciót.

**Tipp:** A *Bluetooth* funkció általában a Beállítások menüben található.

3. Válassza ki Bose fülhallgatóját az eszközlistáról.

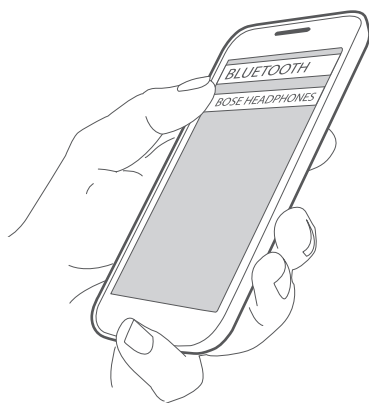

Miután csatlakoztatta az eszközt, a jobb oldali füldugóból hangutasítást fog hallani: „Csatlakoztatva a következőhöz: <eszköz neve>”, és a *Bluetooth*-jelzőfény mindkét füldugón fehéren világít.

## A csatlakoztatott mobileszközök azonosítása

---

Nyomja meg a *Bluetooth* gombot az éppen csatlakoztatott mobileszközök nevének meghallgatásához.

## A fülhallgató párosítási listájában tárolt egyik mobileszköz újracsatlakoztatása

---

1. Nyomja meg a *Bluetooth* gombot a csatlakoztatott mobileszközök nevének meghallgatásához.
2. Nyomja meg újból a *Bluetooth* gombot három másodpercen belül a fülhallgató párosítási listáján lévő következő mobileszközhöz való csatlakozáshoz. Ismételje ezt a lépést mindaddig, amíg a megfelelő mobileszköz nevét meg nem hallja.
3. Indítsa el a zenét a csatlakoztatott mobileszközön.

## Párosítási lista tartalmának törlése a fülhallgatón

---

1. Tartsa lenyomva a *Bluetooth* gombot 10 másodpercig, amíg a „*Bluetooth*-eszközlista törölve.” üzenet el nem hangzik.
2. Törölje a fülhallgatót a mobileszközén található *Bluetooth* listáról.  
Az összes eszköz törlődik, és a fülhallgató készen áll a csatlakoztatásra.

# A fülhallgató és a beépített töltővel rendelkező hordtok tisztítása

---

A fülhallgató és a beépített töltővel felszerelt hordtok rendszeres tisztítást igényelhet.

Összetevő	A tisztítás lépései
StayHear®+ Sport fülbetétek	Vegye le a fülbetéteket a fülhallgatóról, és mossa le őket kímélő tisztítószerrel és vízzel. <b>Megjegyzés:</b> Alaposan öblítse át és szárítsa meg a fülbetéteket, mielőtt visszateszi őket a fülhallgatóra.
Füldugó feje	Csak puha, száraz pamutkendővel vagy hasonlóval törölje meg őket. <b>Megjegyzés:</b> Soha ne dugjon semmilyen tisztítóeszközt a fejbe.
Töltőtüskék (a füldugókon és a token)	A rozsdásodás megelőzése érdekében rendszeres időközönként tisztítsa meg száraz, puha fültisztítóval vagy más hasonló tárggyal.
Hordtok beépített töltővel	Csak puha, száraz pamutkendővel vagy hasonlóval törölje meg őket.

## Az elveszett füldugók megkeresése

---

A Bose® Connect alkalmazással megkeresheti elveszett füldugóit.

**Megjegyzés:** Ehhez a füldugók elvesztése előtt engedélyeznie kellett a „Find My Buds” beállítást a Bose Connect alkalmazásban.

## Cserealkatrészek és tartozékok

---

A cserealkatrészek vagy tartozékok a Bose ügyfélszolgálatán keresztül rendelhetők meg. Látogasson el a következő webhelyre: [global.bose.com/Support/SSF](https://global.bose.com/Support/SSF)

## Korlátozott garancia

---

A fülhallgatóra korlátozott garancia vonatkozik. A korlátozott garancia részleteit a [global.bose.com/warranty](https://global.bose.com/warranty) webhelyen olvashatja.

A termék regisztrálására vonatkozó tudnivalókat a [global.bose.com/register](https://global.bose.com/register) webhelyen találja. A regisztráció elmulasztása nem befolyásolja a korlátozott garanciára való jogosultságát.

## Gyakori megoldások

Ha a fülhallgatóval vagy a beépített töltővel felszerelt hordtokkal kapcsolatban problémákat észlel:

- Ellenőrizze az állapotjelzők állapotát (lásd: 23. oldal).
- Töltse fel az akkumulátort (lásd: 19. oldal).
- Növelje a fülhallgató, a mobilkészít és a zenei alkalmazás hangerejét.
- Próbáljon másik mobilkészítet csatlakoztatni (lásd: 30. oldal).

Ha a hibát nem sikerült elhárítani, az alábbi táblázat segítségével azonosítsa az észlelt jelenséget, és a leggyakoribb problémák megoldásait. Ha a problémát nem tudja megoldani, forduljon a Bose ügyfélszolgálatához.

Látogasson el a következő webhelyre: [global.Bose.com/Support/SSF](http://global.Bose.com/Support/SSF)

Jelenség	Megoldás
A fülhallgató nem kapcsolódik be	<ul style="list-style-type: none"> <li>• A töltés megkezdéséhez helyezze a fülhallgatót a beépített töltővel felszerelt hordtokba.</li> <li>• Ellenőrizze, hogy a fülhallgatók nincsenek-e készenléti módban. A fülhallgató felébresztéséhez nyomja meg a <i>Bluetooth</i> gombot a bal oldali füldugón, és egy tetszőleges gombot a jobb oldali füldugón.</li> </ul>
A fülhallgató nem csatlakoztatható a mobilkészítzhöz	<ul style="list-style-type: none"> <li>• Ellenőrizze, hogy mobilkészítje támogatja-e a <i>Bluetooth</i> technológiát.</li> <li>• A mobilkészítzhöz: <ul style="list-style-type: none"> <li>– Kapcsolja ki a <i>Bluetooth</i> funkciót, majd kapcsolja ismét be.</li> <li>– Törölje a Bose® SoundSport® Free vezeték nélküli fülhallgatót a mobilkészít <i>Bluetooth</i>-listájáról. Csatlakoztassa ismét.</li> </ul> </li> <li>• Vigye közelebb a mobilkészítet a fülhallgatóhoz, és vigye távolabb minden zavarforrástól vagy a jelet árnyékoló akadálytól.</li> <li>• Csatlakoztasson egy másik eszközt (lásd: 30. oldal).</li> <li>• A bemutató videók megtekintéséhez látogasson el a <a href="http://global.Bose.com/Support/SSF">global.Bose.com/Support/SSF</a> oldalra.</li> <li>• Törölje a fülhallgató párosítási listájának tartalmát (lásd: 31. oldal), majd hajtsa végre ismét a csatlakoztatást.</li> </ul>
A fülhallgató nem töltődik	<ul style="list-style-type: none"> <li>• Ellenőrizze, hogy a fülhallgató megfelelően van-e behelyezve a töltővel felszerelt hordtokba (lásd: 19. oldal).</li> <li>• Ellenőrizze, hogy a töltővel felszerelt hordtok akkumulátorra nincs-e lemerülve (lásd: 24. oldal).</li> <li>• Ellenőrizze, hogy a hordtokban és a füldugókon lévő töltőérintkezők nem piszkosak-e, vagy nincs-e rajtuk szennyeződés.</li> <li>• Ha a fülhallgató túl magas vagy túl alacsony hőmérsékletnek volt kitéve, várja meg, amíg újra eléri a szobahőmérsékletet, majd próbálja újból feltölteni.</li> </ul>

Jelenség	Megoldás
A beépített töltővel rendelkező hordtok nem töltődik	<ul style="list-style-type: none"> <li>Ellenőrizze a hordtok akkumulátorának töltöttségi szintjét. Ehhez finoman nyomja meg a tok elején lévő gombot (lásd: 22. oldal). Ha szükséges, töltsé fel a hordtokot a mellékelt USB-kábel segítségével (lásd: 19. oldal).</li> <li>Rögzítse az USB-kábel mindkét végét.</li> <li>Ha a beépített töltővel rendelkező hordtok túl magas vagy túl alacsony hőmérsékletnek volt kitéve, várja meg, amíg újra eléri a szobahőmérsékletet, majd próbálja újból feltölteni.</li> </ul>
Nincs hang	<ul style="list-style-type: none"> <li>A mobilszközén nyomja meg a lejátszás gombot egy zeneszám lejátszásához.</li> <li>A fülhallgató töltési állapotának ellenőrzéséhez helyezze a fülhallgatót a beépített töltővel felszerelt hordtokba (lásd: 25. oldal). Ha szükséges, töltsé fel a fülhallgatót (lásd: 19. oldal).</li> <li>Növelje a hangerőt a fülhallgatón és a mobilszközön.</li> <li>Nyomja meg a <i>Bluetooth</i> gombot a csatlakoztatott mobilszköz nevének meghallgatásához. Győződjön meg róla, hogy a megfelelő eszközt használja.</li> <li>Vigye közelebb a mobilszközt a fülhallgatóhoz (9 m), és vigye távolabb minden zavarforrástól vagy a jelet árnyékoló akadálytól.</li> <li>Használjon egy másik zenei forrást.</li> <li>Csatlakoztasson egy másik eszközt (lásd: 30. oldal).</li> </ul>
Nem hallható hang a fül dugókból	Helyezze be a fül dugót a tokba. A fül dugót a mágnes a helyére pattintja, majd a bal oldali töltésjelző fehéren villog. Ezután vegye ki a fül dugókat.
Gyenge hangminőség	<ul style="list-style-type: none"> <li>Ügyeljen arra, hogy a mindkét fül dugó biztonságosan illeszkedjen a fülébe (lásd: 17. oldal).</li> <li>Használjon egy másik zenei forrást.</li> <li>Próbáljon másik mobilszközt csatlakoztatni (lásd: 30. oldal).</li> <li>Vigye közelebb a mobilszközt a fülhallgatóhoz (9 m), és vigye távolabb minden zavarforrástól vagy a jelet árnyékoló akadálytól.</li> <li>Tisztítsa meg minden szennyeződéstől és zsírtól a fülhallgatókat és a fülhallgató fejeit.</li> <li>A fülhallgatót a megfelelő <i>Bluetooth</i>-profil használatával kell csatlakoztatni: Stereo A2DP. A készülék <i>Bluetooth</i>-/audiobeállítások menüjében ellenőrizze, hogy a helyes profil van-e kiválasztva.</li> </ul>
A StayHear®+ Sport fülbetét leesik	Gondosan rögzítse a fülbetéteket a fülhallgatóhoz (lásd: 18. oldal).
Az elveszett fül dugók megkeresése	<p>A Bose® Connect alkalmazással megkeresheti elveszett fül dugóit.</p> <p><b>Megjegyzés:</b> Ehhez a fül dugók elvesztése előtt engedélyeznie kellett a „Find My Buds” beállítást a Bose Connect alkalmazásban.</p>



## Les og ta vare på alle sikkerhets- og bruksinstruksjoner.

### Viktige sikkerhetsinstruksjoner

1. Bruk kun tilbehør/utstyr som er spesifisert av produsenten.

### ADVARSLER/FORHOLDSREGLER

- Hold øreproppene borte fra små barn og kjæledyr for å unngå at de utilsiktet svelges. Øreproppene inneholder et litium-ion-batteri, og dette kan være farlig hvis det svelges. Hvis det svelges, må du oppsøke lege umiddelbart. Når øreproppene ikke er i bruk, oppbevarer du dem i ladeetuiet med lokket lukket og utenfor rekkevidde for små barn og kjæledyr.
- IKKE bruk øreproppene på høyt volum over en lengre periode.
  - Bruk øreproppene med et komfortabelt, moderat volumnivå for å unngå hørselsskader.
  - Skru volumet ned på enheten før du passerer øreproppene i/på ørene, og skru deretter volumet opp gradvis til et komfortabelt lyttenivå.
- Vær forsiktig og følg gjeldende lovgivning med hensyn til bruk av mobiltelefon og hodetelefoner hvis du bruker øreproppene til telefonsamtaler når du kjører. Noen jurisdiksjoner pålegger konkrete begrensninger, for eksempel konfigurasjon med én ørepropp, på bruk av slike produkter under kjøring IKKE bruk øreproppene til andre formål når du kjører.
- Fokuser på egen og andres sikkerhet hvis du bruker øreproppene når du holder på med andre aktiviteter som krever din oppmerksomhet, for eksempel når du sykler eller går i eller nær trafikk, byggeplasser eller jernbane og så videre, og følg gjeldende lovgivning med hensyn til bruk av ørepropper. Ta av øreproppene eller juster volumet for å sikre at du kan høre lydene fra omgivelsene, herunder alarmer og varselsignaler.
- IKKE la små barn bruke øreproppene.
- IKKE senk i eller utsett øreproppene for vann i lengre perioder, eller bruk dem når du deltar i vannsport, som svømming, vannski, surfing og så videre.
- Følg alltid grunnleggende forholdsregler når du bruker dette produktet, herunder følgende:
  - Les alle instruksjonene før du bruker ladeetuiet.
  - For å redusere faren for personskade er det viktig å følge nøye med når ladeetuiet brukes i nærheten av barn.
  - Ikke utsett ladeetuiet for vann, regn, væsker eller snø.
  - Bruk av strømforsyning eller lader som ikke anbefales eller selges av strømforsyningsprodusent, kan føre til fare for brann eller personskade.
  - Ikke bruk ladeetuiet utenfor spenningsområdet.
  - Ikke bruk et ladeetui som er skadet eller endret. Skadede eller endrede batterier kan ha en uventet virkemåte som kan føre til brann, eksplosjon eller fare for personskade.
  - Ikke demontere ladeetuiet. Feil montering kan føre til fare for brann eller personskade.
  - Ikke åpne, knuse eller utsette et ladeetui for åpne flammer eller høye temperaturer. Utsettelse for åpne flammer eller temperaturer over 100 °C (212 °F) kan føre til eksplosjon.
  - Service må bare utføres av kvalifiserte servicepersonell som bruker identiske reservedeler.



# VIKTIGE SIKKERHETSINSTRUKSJONER

---



Inneholder små deler som kan medføre fare for kvelning, Ikke egnet for barn under 3 år.



Dette produktet inneholder magnetisk materiale. Kontakt lege hvis du vil finne ut om dette kan påvirke implantert medisinsk utstyr.

- IKKE utfør uautoriserte endringer på produktet.
- Bare bruk dette produktet med godkjent strømforsyning som oppfyller lokalt regelverk (for eksempel UL, CSA, VDE, CCC).
- Ikke utsett produkter som inneholder batterier, for høye temperaturer (for eksempel direkte sollys, flammer eller lignende).
- Tørk svette av øreproppene og ladeetuiet før lading.
- IPX4 er ikke en permanent tilstand, og mostandsdyktighet kan reduseres som et resultat av vanlig slitasje.

**MERK:** Dette utstyret er testet og funnet å overholde grenseverdiene for digitale utstyrsenheter av klasse B, som beskrevet i del 15 av FCC-regelverket. Disse grenseverdiene er beregnet på å sikre rimelig beskyttelse mot skadelige radioforstyrrelser ved installasjon i boligmiljø. Utstyret genererer, bruker og kan avgi radiofrekvensenergi. Hvis det ikke installeres og brukes i overensstemmelse med instruksjonene, kan utstyret forårsake skadelig forstyrrelse av radiokommunikasjon. Det kan likevel ikke garanteres at slik forstyrrelse ikke vil kunne oppstå ved en gitt installasjon. Dersom dette utstyret skulle forårsake skadelig forstyrrelse for radio- eller TV-mottak, hvilket kan avgjøres ved å slå utstyret av og på igjen, oppfordres brukeren til å søke å avhjelpe forstyrrelsen med ett eller flere av følgende tiltak:

- Flytt eller snu mottakerantennen.
- Øk avstanden mellom utstyret og radio- eller TV-mottakeren.
- Koble utstyret til en annen strømkrets enn den radio- eller TV-mottakeren er tilkoblet.
- Ta kontakt med forhandleren eller en erfaren radio/TV-installatør for hjelp.

Endringer eller modifikasjoner som ikke er uttrykkelig godkjent av Bose Corporation, kan frata brukeren retten til å bruke utstyret.

Dette utstyret overholder del 15 av FCC-regelverket og Industry Canada-lisensunntak (RSS-standard(er)). Bruk av enheten er underlagt følgende to betingelser: (1) Dette utstyret skal ikke forårsake skadelig interferens, og (2) dette utstyret skal tåle all mottatt interferens, herunder interferens som kan føre til uønsket virkemåte for utstyret.

Dette utstyret samsvarer med radiostrålingsgrensene i FCC og Industry Canada som er angitt for den generelle befolkningen. Det må ikke plasseres på samme sted eller brukes i forbindelse med andre antenner eller sendere.

FCC-ID: A94BL1R / FCC-ID: A94BL1L / IC: 3232A-BL1R / IC: 3232A-BL1L

Modell: BL1R, BL1L

## CAN ICES-3 (B) / NMB-3 (B)

### Management Regulation for Low-power Radio-frequency Devices

#### Artikkel XII

I henhold til "Management Regulation for Low-power Radio-frequency Devices", og uten tillatelse gitt av NCC, har ikke firmaer, selskaper eller brukere lov til å endre frekvens, forbedre sendestyrke eller endre opprinnelige kjennetegn samt ytelsen, til godkjente radiofrekvensenheter med lavt effekt.

#### Artikkel XIV

Radiofrekvensenheter med lavt effekt skal ikke påvirke flysikkerhet og forstyrre lovlig kommunikasjon. Hvis dette skjer, skal brukeren avslutte driften umiddelbart til det ikke forekommer forstyrrelser. Juridisk sett betyr kommunikasjon radiokommunikasjon som drives i samsvar med Lov om telekommunikasjon.

Radiofrekvensenheter med lavt effekt må være mottakelig for interferens fra lovlig kommunikasjon eller enheter som avgir ISM-radiobølger.

# INFORMASJON OM REGELVERK

**CE** Bose Corporation erklærer herved at dette produktet er i samsvar med grunnleggende krav og andre relevante bestemmelser i direktiv 2014/53/EU og alle andre relevante krav i EU-direktiver. Den fullstendige samsvarserklæringen finner du på [www.Bose.com/compliance](http://www.Bose.com/compliance)

## For Europa:

### Frekvensbånd for bruk er 2400 til 2483,5 MHz:

- **Bluetooth:** Maksimal sendestyrke er mindre enn 20 dBm EIRP.
- **Bluetooth Low Energy:** Maksimal spektraldensitet for sendestyrke er mindre enn 10 dBm/MHz EIRP.

**IKKE** prøv å fjerne det oppladbare litium-ion-batteriet fra produktet. Kontakt den lokale Bose-forhandleren eller andre kvalifiserte teknikere for fjerning.



**Kasser brukte batterier på en miljøriktig måte i henhold til lokale bestemmelser.** Må ikke brennes.



Dette symbolet betyr at produktet ikke må kasseres som husholdningsavfall, og at det skal leveres til en passende innsamlingsanlegg for gjenvinning. Riktig håndtering og gjenvinning bidrar til å beskytte naturressurser, helse og miljø. Hvis du vil ha mer informasjon om avhending og resirkulering av dette produktet, kan du kontakte kommunen, renovasjonstjenesten eller butikken der du kjøpte dette produktet.



Det oppladbare litium-ion-batteriet i produktet må bare tas ut av kvalifiserte teknikere. Ta kontakt med den lokale Bose-forhandleren eller se <http://products.Bose.com/static/compliance/index.html> for mer informasjon.



## Tabell over begrensning av farlige stoffer for Kina

Navn på og innhold i giftige eller skadelige stoffer eller bestanddeler						
Delenavn	Giftige eller skadelige stoffer eller bestanddeler					
	Bly (Pb)	Kvikksølv (Hg)	Kadmium (Cd)	Heksalent (CR(VI))	Polybromerte bifenyler (PBB)	Polybromerte difenyletere (PBDE)
PCB-er	X	0	0	0	0	0
Metaldeler	X	0	0	0	0	0
Plastdeler	0	0	0	0	0	0
Høytalere	X	0	0	0	0	0
Kabler	X	0	0	0	0	0

Denne tabellen er utarbeidet i henhold til krav i SJ/T 11364.

O: Angir at dette giftige eller farlige stoffet som finnes i alle de homogene materialene i denne delen, er under grensekravene i GB/T 26572.

X: Angir at dette giftige eller farlige stoffet som finnes i minst ett av de homogene materialene i denne delen, er over grensekravene i GB/T 26572.



## Tabell over begrensning av farlige stoffer for Taiwan

Utstyrnavn: Bose® SoundSport® Free, typebetegnelse: 423729						
Begrensede stoffer og kjemiske symboler						
Enhet	Bly (Pb)	Kvikksølv (Hg)	Kadmium (Cd)	Hekksivalent krom (Cr+6)	Polybromerte bifenyler (PBB)	Polybromerte difenyletere (PBDE)
PCB-er	—	○	○	○	○	○
Metalldele	—	○	○	○	○	○
Plastdele	○	○	○	○	○	○
Høytalere	—	○	○	○	○	○
Kabler	—	○	○	○	○	○

**Merknad 1:** ○ angir at den prosentvise innholdsandelen av det begrensede stoffet ikke overskrider prosentdelen av referanseverdien for tilstedeværelse.

**Merknad 2:** — angir at det begrensede stoffet samsvarer med fritaket.

**Produksjonsdato:** Det åttende sifferet i serienummeret er produksjonsåret. 8 er 2008 eller 2018.

**Importør for Kina:** Bose Electronics (Shanghai) Company Limited, Part C, Plan 9, No. 353 North Riyang Road, Kina (Shanghai) Pilot Free Trade Zone

**Importør for EU:** Bose Products B.V., Gorslaan 60, 1441 RG Purmerend, Nederland

**Importør for Taiwan:** Bose Taiwan Branch, 9F-A1, No.10, Section 3, Minsheng East Road, Taipei City 104, Taiwan. Telefon: +886 -2 -2514 7676

**Importør for Mexico:** Bose de México, S. de R.L. de C.V., Paseo de las Palmas 405-204, Lomas de Chapultepec, 11000 México, D.F. Telefonnummer: +5255 (5202) 3545

Navnet *Bluetooth®* og logoene er registrerte varemerker som tilhører Bluetooth SIG, Inc. All Bose Corporations bruk av disse varemerkene er på lisens.

Apple, Apple-logoen, iPad, iPhone og iPod er varemerker som tilhører Apple Inc. og er registrert i USA og andre land. Varemerket iPhone brukes i Japan med lisens fra Aiphone K.K. App Store er et servicemerke for Apple Inc.

Bruk av Made for Apple-merket betyr at et tilbehør er konstruert spesifikt for tilkobling til Apple-produktene som angis i merket og er sertifisert av utvikleren i henhold til Apples ytelsesstandarder. Apple er ikke ansvarlig for hvordan enheten fungerer eller hvordan den overholder sikkerhetsbestemmelser og andre standarder. Vær oppmerksom på at bruk av tilbehøret med Apple-produkter kan påvirke ytelsen til den trådløse tilkoblingen.

Android, Google Play og Google Play-logoen er varemerker for Google, LLC.

Hovedkontor for Bose Corporation: 1-877-230-5639

©2018 Bose Corporation. Ingen del av dette produktet kan reproduseres, endres, distribueres eller brukes på annen måte uten å ha innhentet skriftlig tillatelse på forhånd.

# INNHold

---

## **Bose® Connect-appen**

Hva kan jeg gjøre med Bose Connect-appen? .....	8
---	---

## **Innholdet i esken?**

Innhold .....	9
---------------	---

## **Svette- og værbestandige**

Hodetelefoner .....	10
---------------------	----

## **Hodetelefonkontroller**

Hodetelefoner.....	11
Ladeetui.....	11
Åpne ladeetuiet .....	12
Strøm på.....	13
Timer for ventemodus.....	13
Av .....	14
Hodetelefonfunksjoner .....	15
Funksjoner for medieavspilling og volum .....	15
Ringefunksjoner.....	16

## **God passform**

Velge riktig StayHear®+ Sport-tupper .....	17
Tilpasse øreproppene til øret .....	17
Bytte StayHear®+ Sport-tuppene .....	18

## **Batteriet lader**

Lade hodetelefonene.....	19
Ladetid.....	20
Kontrollere batterinivået for hodetelefonene .....	20
Lade etuiet.....	21
Ladetid.....	21
Kontrollere batterinivået for etuiet .....	22

**Statusindikatorer**

*Bluetooth*<sup>®</sup>-indikatorer..... 23

Batteriindikatorer for ladeetui..... 24

Ladeindikatorer for hodetelefonene..... 25

**Talemeldinger**

Forhåndsinstallerte språk ..... 26

    Se etter flere språk..... 26

Endre språk ..... 26

***Bluetooth*-tilkoblinger**

Koble mobilenheten til med Bose<sup>®</sup> Connect-appen (anbefales)..... 27

Koble til med *Bluetooth*-funksjonen på mobilenheten..... 28

Koble fra mobilenheter ..... 29

Koble til mobilenheter på nytt..... 29

**Flere *Bluetooth*-tilkoblinger**

Koble til enda en mobilenhet ..... 30

Identifisere tilkoblede mobilenheter..... 31

Koble til en mobilenhet på nytt som er lagret i sammenkoblingslisten for hodetelefonene..... 31

Nullstille sammenkoblingslisten for hodetelefonene..... 31

**Stell og vedlikehold**

Rengjøre hodetelefonene og ladeetuiet ..... 32

Finne ørepropper som er mistet ..... 32

Reservedeler og tilbehør..... 32

Begrenset garanti ..... 32

**Feilsøking**

Vanlige løsninger..... 33

Last ned Bose Connect-appen for å holde programvaren oppdatert, tilpasse innstillingene for hodetelefonene, håndtere *Bluetooth*-tilkoblingene på en enkel måte og få tilgang til nye funksjoner.

## Hva kan jeg gjøre med Bose Connect-appen?

---

- Aktivere Find My Buds-funksjonen
- Tilpasse hodetelefonopplevelsen:
  - Navngi hodetelefonene
  - Velge språk for talemeldinger eller deaktivere talemeldinger
  - Justere timeren for ventemodus
- Finne svar på vanlige spørsmål
- Hold hodetelefonene oppdatert med den nyeste programvaren



## Innhold

Kontroller at følgende deler følger med:

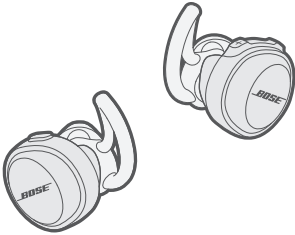

Bose® SoundSport® Free wireless headphones

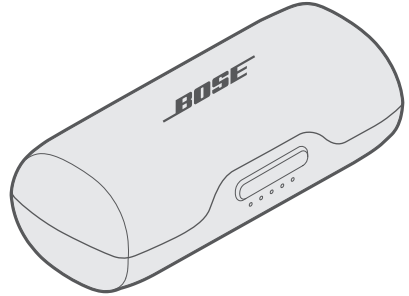

Bærbart ladeetui

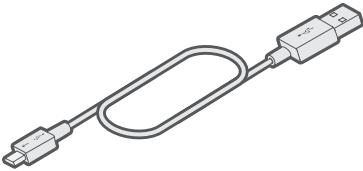

USB-kabel

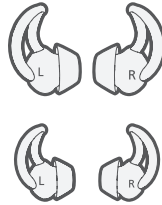

StayHear®+ Sport-tupper:  
Stor (svart) og liten (hvit)

**Merk:** Middels (grå) tupper er festet på øreproppene.

**Merk:** Ikke bruk produktet hvis deler av det er skadet. Kontakt din autoriserte Bose-forhandler eller ring til kundestøtte for Bose. Gå til [global.Bose.com/Support/SSF](http://global.Bose.com/Support/SSF)

### Hodetelefoner

---

Disse hodetelefonene er IPX4-klassifisert. Dette betyr at de er svette- og værbestandige. De er ikke designet for å være under vann.

**FORSIKTIG:** IKKE svømme eller dusje med hodetelefonene. IKKE senke hodetelefonene i vann.



#### Merknader:

- For å hindre rust må du regelmessig rengjøre ladepinnene på øreproppene med en tørr, myk bomullspinne eller lignende.
- IPX4 er ikke en permanent tilstand, og mostandsdyktighet kan reduseres som et resultat av vanlig slitasje.



## Hodetelefoner

---

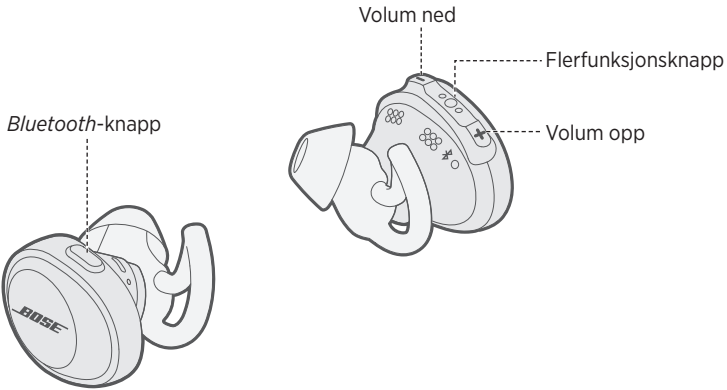

## Ladeetui

---

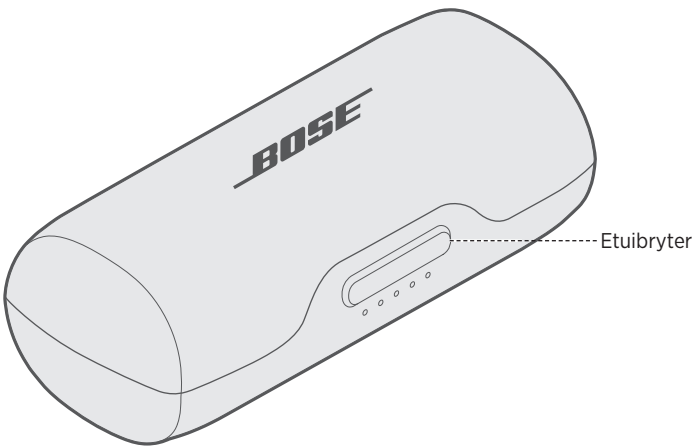

### Åpne ladeetuiet

---

Trykk hardt på knappen på forsiden av etuiet.

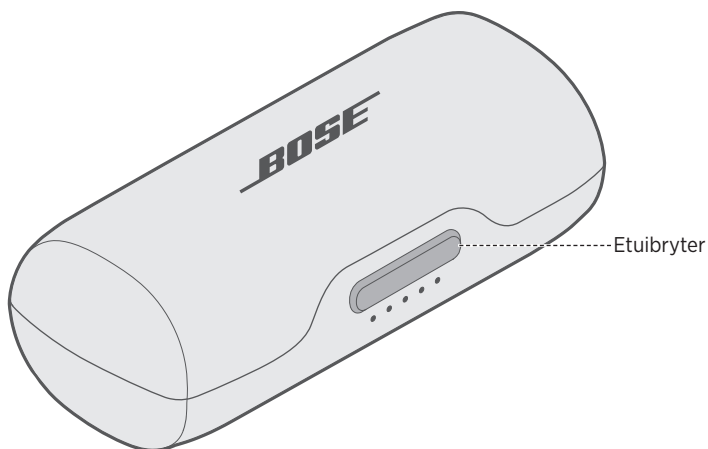

**Merk:** Når du trykker på etuibryteren, lyser indikatorene på forsiden i henhold til gjeldende batterinivå (se "Batteriindikatorer for ladeetui" på side 24).

## Strøm på

Du slår hodetelefonene på ved å ta dem ut av ladeetuiet.

En talemelding fra venstre ørepropp angir batterinivået, og *Bluetooth*-indikatoren på hver ørepropp blinker blått.

**Merk:** Hvis du vil høre talemeldingene, må du ha hodetelefonene på deg.

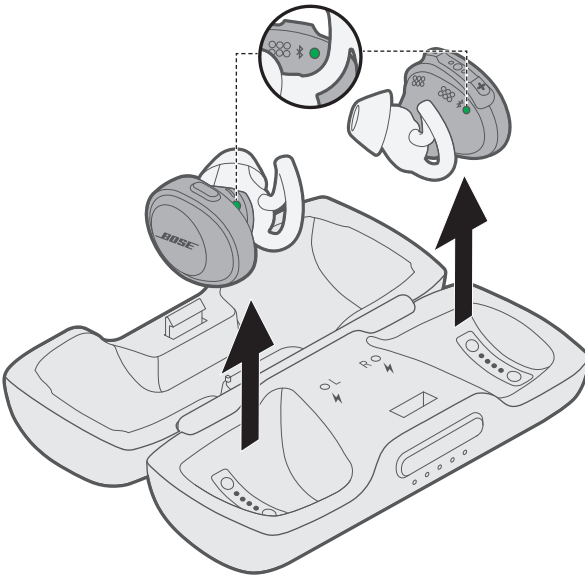

## Timer for ventemodus

Timeren for ventemodus sparer batteriet når hodetelefonene er utenfor ladeetuiet og ikke brukes. Hodetelefonene slås av i ventemodus når lyden har stoppet og ingen knapper er trykket på 20 minutter.

Hvis du vil reaktivere hodetelefonene, trykker du på *Bluetooth*-knappen på venstre ørepropp og flerfunksjonsknappen på høyre ørepropp.

**Merk:** Bruk Bose® Connect-appen hvis du vil deaktivere timeren eller endre antall minutter det tar før hodetelefonene slås av i ventemodus.

### Av

---

Du slår hodetelefonene av ved å plassere dem i ladeetuiet.

Hvis du vil ha informasjon om hvordan du oppbevarer øreproppene på riktig måte, kan du se "Lade hodetelefonene" på side 19.

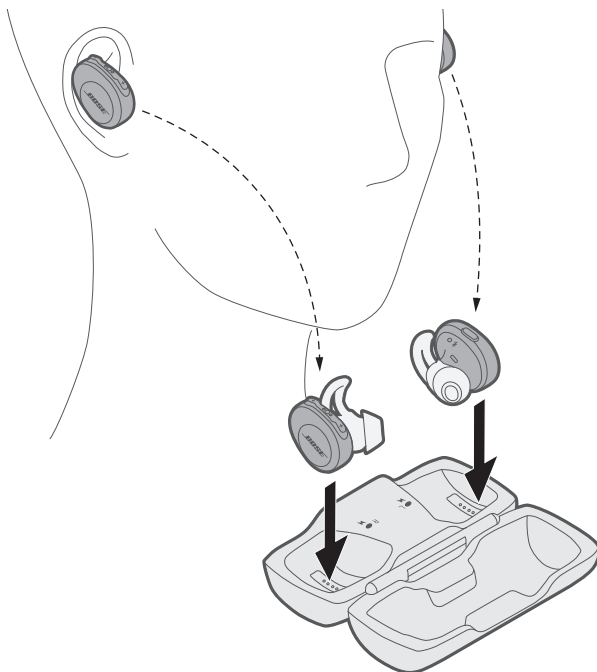

Når en ørepropp oppbevares, lyser den tilsvarende ladeindikatoren i henhold til ladestatusen (se "Ladeindikatorer for hodetelefonene" på side 25).

## Hodetelefonfunksjoner

Hodetelefonkontrollene er plassert øverst på høyre ørepropp.

### Funksjoner for medieavspilling og volum

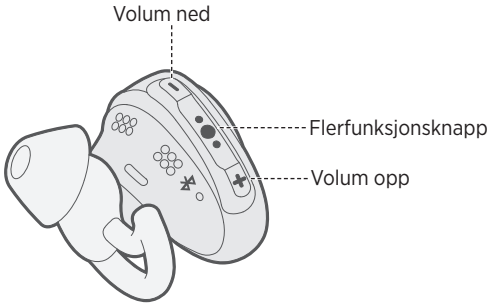

Funksjon	Gjør dette
Spill av/pause	Trykk ●●●.
Hopp frem	Trykk to ganger på ●●●.
Hopp tilbake	Trykk tre ganger på ●●●.
Volum opp	Trykk +.
Volum ned	Trykk -.

## Ringefunksjoner

Den høyre øreproppen brukes alene som hodetelefon for telefonsamtaler. Dette lar deg motta samtaler og fremdeles høre lydene fra omgivelsene.

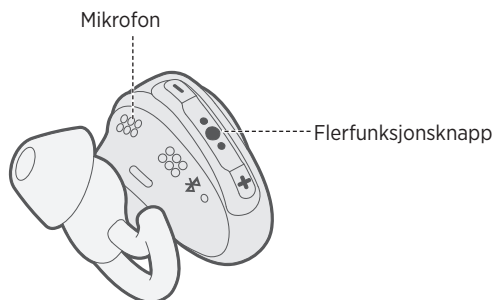

Funksjon	Gjør dette
Svar på et anrop	Trykk ●●●.
Avslutt et anrop	Trykk ●●●.
Avvis en innkommende samtale	Trykk og hold ●●● i ett sekund.
Besvar en annen innkommende samtale og sett den aktive samtalen på vent	Når du er i en samtale, trykker du på ●●● én gang.
Avvis en annen innkommende samtale og forbli i gjeldende samtale	Når du er i en samtale, trykker og holder du ●●● i ett sekund.
Bytt mellom to samtaler	Når du er i to aktive samtaler, trykker du to ganger på ●●●.
Opprett en konferansesamtale	Når du er i to aktive samtaler, trykker og holder du ●●● i ett sekund.
Aktiver talekontroll	Når du ikke er i en samtale, trykker og holder du ●●● i ett sekund. Se brukerveiledningen for mobilenheten for informasjon om kompatibilitet og hvordan du bruker funksjonen.
Dempe / oppheve demping av en samtale	Når du er i en samtale, trykker du på + og - samtidig.

## Velge riktig StayHear®+ Sport-tupper

Det er viktig å velge riktig størrelse på StayHear+ Sport-tupp for best mulig lydgjengivelse. Velg størrelsen som er mest komfortabel og passer best i hvert øre. Det kan hende du må prøve alle tre størrelsene for å finne ut hvilke som passer best. Det kan hende du må ha forskjellig størrelse i hvert øre.

**Merk:** Du prøver passformen ved å snakke høyt. Stemmen din skal være dempet i begge ørene. Hvis ikke, velg en annen tuppstørrelse.

Hver enkelt StayHear+ Sport-tupp og ørepropp er merket med **L** eller **R**. Pass på at du fester venstre tupp til venstre ørepropp og høyre -tupp til høyre ørepropp.

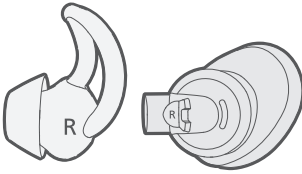

## Tilpasse øreproppene til øret

StayHear+ Sport-tuppen lar øreproppen hvile komfortabelt og godt i øret. Den tuppkanten passer like under ørekanten.

1. Sett øreproppen inn i øret, slik at StayHear+ Sport-tuppen hviler forsiktig i åpningen av ørekanalen.
2. Vipp øreproppen tilbake, og press tuppkanten under ørekanten til den sitter godt fast.

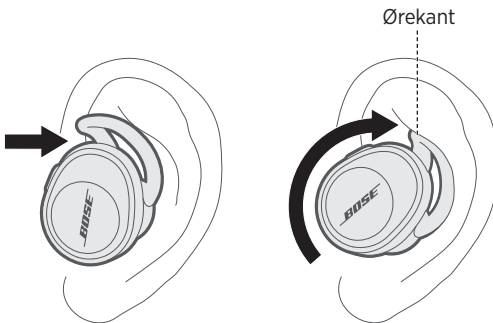

## Bytte StayHear®+ Sport-tuppene

1. Hold øreproppene, og ta forsiktig tak i den festede StayHear+ Sport-tuppen og dra den forsiktig av øreproppen.

**FORSIKTIG:** Ikke dra i StayHear+-tuppkanten, for å unngå at den revner. Ikke dra i tuppkanten.

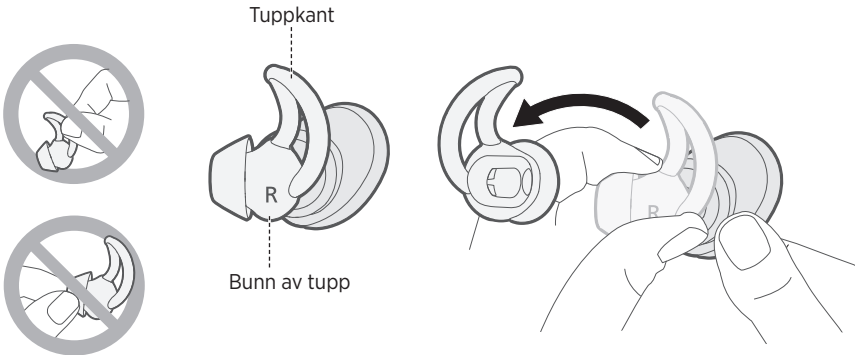

2. Rett inn åpningen på den nye StayHear+ Sport-tuppen etter øreproppmunnstykket, og dri tuppen inn på munnstykket, og trykk deretter på bunnen av tuppen til den klikker godt på plass.

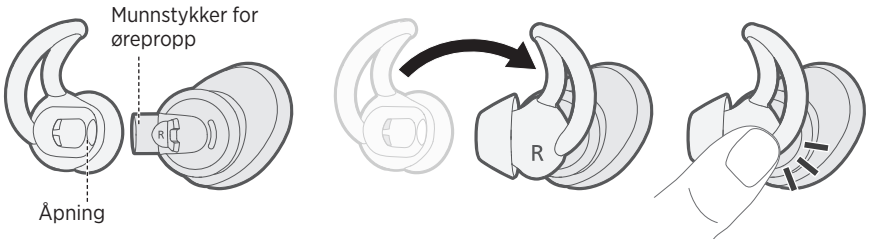



## Lade hodetelefonene

Hodetelefonene lades når de er i etuiet.

1. Rette inn ladepinnene på venstre ørepropp med ladepinnene til venstre i etuiet.

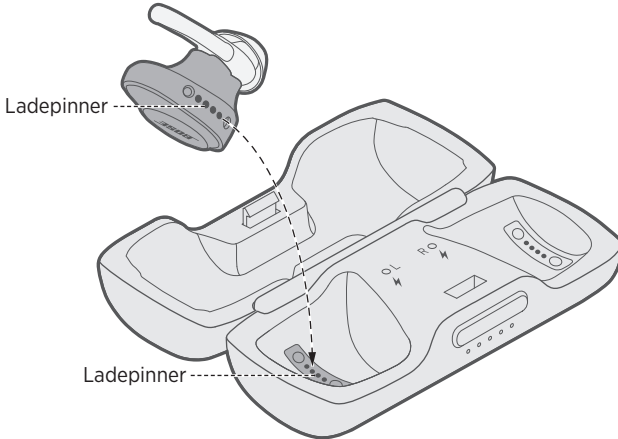

2. Plasser øreproppen i etuiet til det klikker på plass med magneten og den venstre ladeindikatoren blinker hvitt.

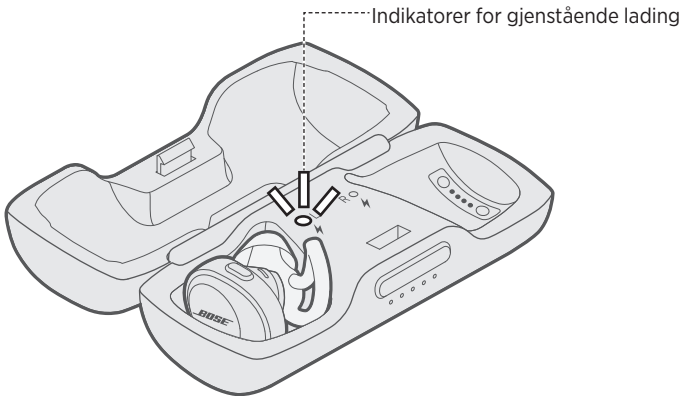

3. Gjenta trinn 1 til 2 for å lade den høyre øreproppen.

### Ladetid

La det gå opptil to timer for fullstendig lading av hodetelefonene.

**Merk:** Når hodetelefonene er fulladet, kan de brukes i opptil fem timer.

### Kontrollere batterinivået for hodetelefonene

#### Når hodetelefonene er i bruk

- Hver gang du tar hodetelefonene ut av ladeetuiet, hører du en talemelding fra høyre ørepropp som angir batterinivået.

**Merk:** Når du bruker hodetelefonene, vil en talemelding angi om batteriet må lades.

- Se nederst til høyre på hjemmeskjermen i Bose® Connect-appen.
- Hvis koblet til en Apple-enhet, vil enheten vise batterinivået for hodetelefonene nær øverste høyre hjørne på skjermen og i varslingssenteret.

#### Når hodetelefonene lades

Når en ørepropp er satt inn, lyser den tilsvarende ladeindikatoren i henhold til ladestatusen (se "Ladeindikatorer for hodetelefonene" på side 25).

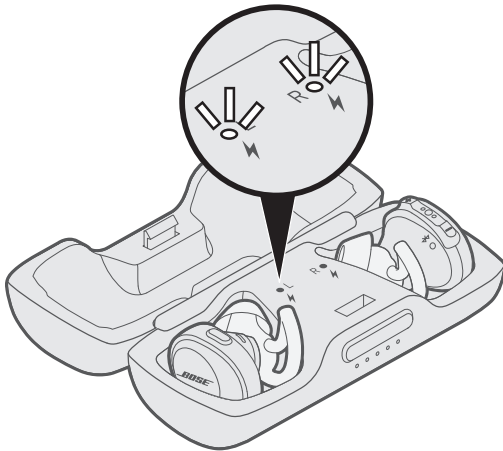

## Lade etuiet

Det bærbare etuiet oppbevarer og lader hodetelefonene når de ikke er i bruk.

**FORSIKTIG:** Bare bruk dette produktet med godkjent strømforsyning som oppfyller lokalt regelverk (for eksempel UL, CSA, VDE, CCC).

1. Kobler den smale enden av USB-kabelen til USB-kontakten.

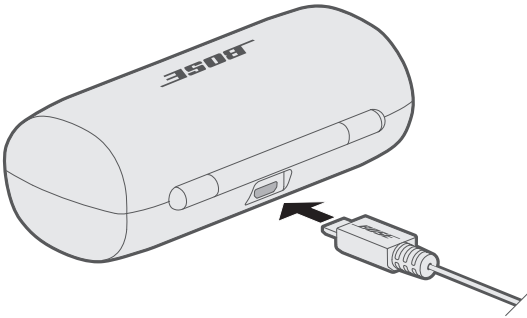

2. Koble den andre enden til en USB-vegglader (følger ikke med) eller datamaskin som er slått på.

**Merk:** Før lading passer du på at hodetelefonene har romtemperatur (mellom 5 °C (41 °F) og 40 °C (104 °F)).

## Ladetid

La det gå opptil to timer for fullstendig lading av etuiet. Ladetiden varierer når hodetelefonene er i etuiet.

**Merk:** Når etuiet er fulladet, kan du lade hodetelefonene opptil to ganger.

### Kontrollere batterinivået for etuiet

Trykk på knappen på forsiden av etuiet. Indikatorene for batterinivået lyser i tre sekunder.

Indikatorene lyser i henhold til batterinivået:

- Hvis fem indikatorer lyser, er batteriet fulladet.
- Hvis bare én indikator lyser, er batterinivået lavt. Lade batteriet (se side 19).

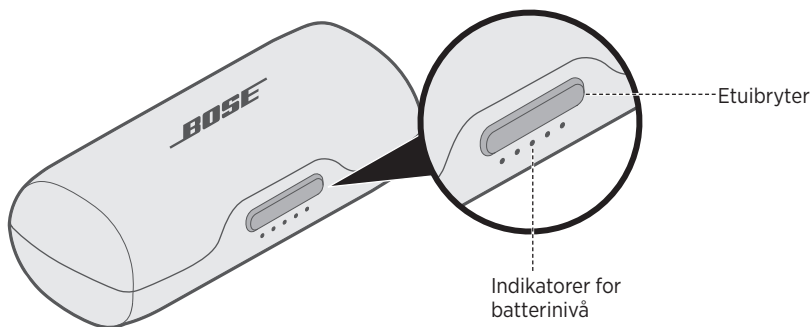

## Bluetooth-indikatorer

Viser tilkoblingsstatusen for en mobilenhet. Hver ørepropp har en *Bluetooth*-indikator som er plassert på overflaten på innsiden.

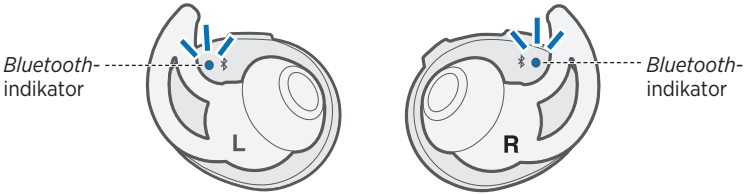

Indikatoraktivitet	Systemstatus
Blinker blått	Klar for tilkobling
Blinker hvitt	Kobler seg til
Lyser hvitt	Tilkoblet <b>Merk:</b> Når tilkoblet, slås <i>Bluetooth</i> -indikatorene av etter ti sekunder.
Lyser eller blinker rødt	Feil - kontakt kundestøtte hos Bose

## Batteriindikatorer for ladeetui

Viser batteriladenivået for ladeetuiet. Fem batteriindikatorer er plassert på forsiden av ladeetuiet.

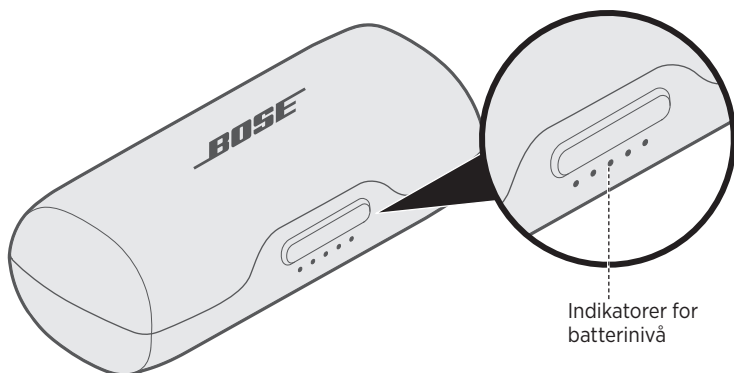

Indikatoraktivitet	Ladeprosent
● ○ ○ ○ ○	0 % - 20 %
● ● ○ ○ ○	20% - 40%
● ● ● ○ ○	40% - 60%
● ● ● ● ○	60% - 80%
● ● ● ● ●	80% - 100%
⚡ ○ ⚡ ○ ⚡ ○	Ladefeil – kontakt kundestøtte hos Bose
○ ⚡ ○ ⚡ ○	Batterifeil – kontakt kundestøtte hos Bose

**Merk:** Under lading blinker den siste batteriindikatoren hvitt. Når ladeetuiet er fulladet, lyser alle batteriindikatorene hvitt.

## Ladeindikatorer for hodetelefonene

Viser ladestatusen for hver ørepropp. Hver ørepropp har en ladeindikator som er plassert på forsiden av ladeetuiet og inni etuiet.

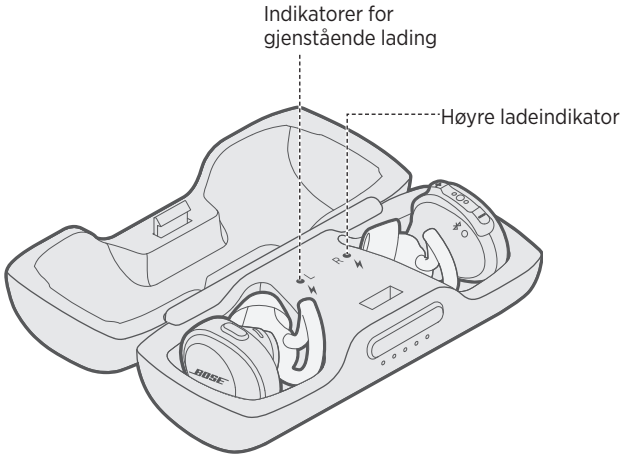

Indikatoraktivitet	Systemstatus
Blinker sakte hvitt	Lader
Lyser hvitt	Fulladet <b>Merk:</b> Når fulladet, lyser ladeindikatorene noen sekunder før de slås av.
Blinker raskt hvitt	Feil - kontakt kundestøtte hos Bose

## TALEMELDINGER

---

Talemeldinger fra høyre ørepropp veileder deg gjennom *Bluetooth*-sammenkoblingen, angir batterinivået og identifiserer tilkoblede enheter. Du kan tilpasse talemeldingene ved hjelp av knappene på høyre ørepropp.

**Tips:** Du kan også behandle talemeldingene ved hjelp av Bose® Connect-appen.

## Forhåndsinstallerte språk

---

Følgende språk er forhåndsinstallert i hodetelefonene:

- Engelsk
- Tysk
- Koreansk
- Svensk
- Spansk
- Mandarin
- Italiensk
- Nederlandsk
- Fransk
- Japansk
- Portugisisk

## Se etter flere språk

Andre språk kan være tilgjengelige. Last ned Bose Updater for å se etter språkoppdateringer.

Gå til [btu.Bose.com](http://btu.Bose.com)

## Endre språk

---

Når du slår hodetelefonene på for første gang, er talemeldingene på engelsk. Slik velger du et annet språk:

1. Trykk og hold **+** og **-** samtidig til du hører talemeldingen for det første språkalternativet.
2. Trykk **+** eller **-** for å bla gjennom listen over språk.
3. Når du hører språket du vil velge, trykker og holder du ●●● for å velge.



Trådløs *Bluetooth*-teknologi lar deg strøkke musikk fra mobilenheter, for eksempel smarttelefoner, nettbrett og datamaskiner. Før du kan strøkke musikk fra en enhet, må du koble enheten til hodetelefonene.

### Koble mobilenheten til med Bose® Connect-appen (anbefales)

---

1. Slå hodetelefonene på (se side 13).
2. Last ned Bose Connect-appen, og følg instruksjonene på skjermen.

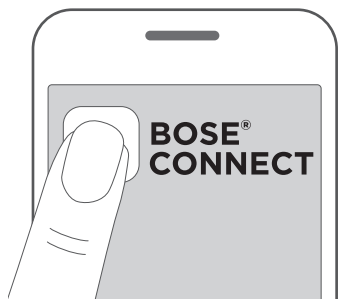

Når tilkoblet, hører du fra høyre ørepropp talemeldingen "Connected to <navn på enhet>", og *Bluetooth*-indikatoren på hver ørepropp lyser hvitt.

**Merk:** Pass på at du har på hodetelefonene for å høre talemeldingene.

# Koble til med *Bluetooth*-funksjonen på mobilenheten

---

1. Ta hodetelefonene ut av ladeetuiet.

Fra høyre ørepropp hører du talemeldingen "Battery level percent. Ready to connect", og *Bluetooth*-indikatoren på hver ørepropp blinker blått.

**Merk:** Pass på at du har på hodetelefonene for å høre talemeldingene.

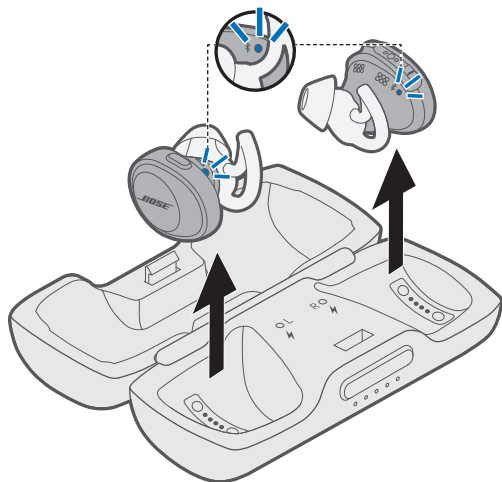

2. Slå på *Bluetooth*-funksjonen på den mobile enheten.

**Tips:** *Bluetooth*-funksjonen er vanligvis på Innstillinger-menyen.

3. Velg Bose-hodetelefonene fra enhetslisten.



Når tilkoblet, hører du fra høyre ørepropp talemeldingen “Connected to <navn på enhet>”, og *Bluetooth*-indikatoren på hver ørepropp lyser hvitt.

## Koble fra mobilenheter

---

Deaktiver *Bluetooth*-funksjonen på mobilenheten.

**Tips:** Du kan også koble fra mobilenheten ved hjelp av Bose® Connect-appen.

## Koble til mobilenheter på nytt

---

Når hodetelefonene tas ut av ladeetuiet, prøver de å koble til den sist tilkoblede mobilenheten.

**Merk:** Mobilenheten må være slått på og innenfor rekkevidde (9 m eller 30 fot).

### Koble til enda en mobilenhet

---

Du kan lagre opptil sju tilkoblede enheter i sammenkoblingslisten for hodetelefonene.

**Merk:** Du kan bare koble til og spille av lyd fra én enhet om gangen.

1. På venstre ørepropp trykker og holder du *Bluetooth*-knappen til *Bluetooth*-indikatoren på hver ørepropp blinker blått eller til du hører "Ready to connect".

**Merk:** Pass på at du har på hodetelefonene for å høre talemeldingene.

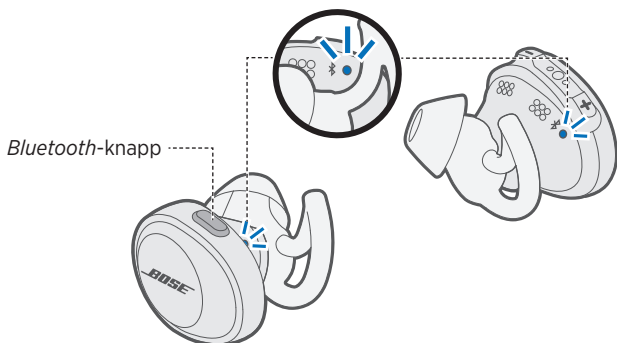

2. Slå på *Bluetooth*-funksjonen på den mobile enheten.

**Tips:** *Bluetooth*-funksjonen er vanligvis på Innstillinger-menyen.

3. Velg Bose-hodetelefonene fra enhetslisten.

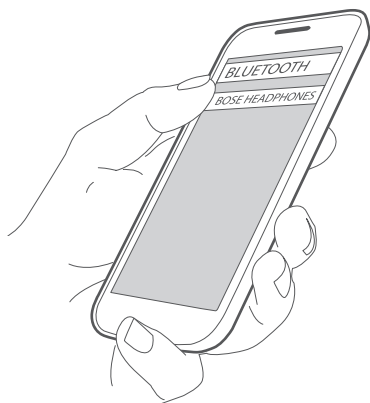

Når tilkoblet, hører du fra høyre ørepropp talemeldingen "Connected to <navn på enhet>", og *Bluetooth*-indikatoren på hver ørepropp lyser hvitt.

## Identifisere tilkoblede mobilenheter

---

Trykk *Bluetooth*-knappen for å høre hvilke mobilenheter som er tilkoblet.

## Koble til en mobilenhet på nytt som er lagret i sammenkoblingslisten for hodetelefonene

---

1. Trykk *Bluetooth*-knappen for å høre hvilke mobilenheter som er tilkoblet.
2. Trykk *Bluetooth*-knappen på nytt innen tre sekunder for å koble til neste mobilenhet i sammenkoblingslisten for hodetelefonene. Gjenta til du hører riktig mobilenhetsnavn.
3. Spill av lyd på den tilkoblede mobilenheten.

## Nullstille sammenkoblingslisten for hodetelefonene

---

1. Trykk og hold *Bluetooth*-knappen i ti sekunder til du hører at *Bluetooth*-enhetslisten er nullstilt.
2. Slett -hodetelefonene fra *Bluetooth*-listen på mobilenheten.  
Alle enheter fjernes, og hodetelefonene er klar til sammenkobling.

## Rengjør hodetelefonene og ladeetuiet

---

Hodetelefonene og ladeetuiet bør rengjøres regelmessig.

Komponent	Rengjøring
StayHear®+ Sport-tupper	Fjern tuppene fra øreproppene, og vask dem med et mildt rengjøringsmiddel og vann. <b>Merk:</b> Pass på at du skyller og tørker tuppene grundig før du fester dem på øreproppene.
Munnstykker for ørepropp	Rengjør bare med en tørr, myk bomullspinne eller tilsvarende. <b>Merk:</b> Stikk aldri inn rengjøringsverktøy i munnstykket.
Ladepinner (på ørepropper og etui)	Rengjør med en tørr, myk bomullspinne eller tilsvarende for å hindre rust.
Ladeetui	Rengjør bare med en tørr, myk bomullspinne eller tilsvarende.

## Finne ørepropper som er mistet

---

Bruk Bose® Connect-appen til å finne øreproppene du har mistet.

**Merk:** Find My Buds-innstillingen må være aktivert i Bose Connect-appen før du mister øreproppene.

## Reservedeler og tilbehør

---

Reservedeler og tilbehør kan bestilles gjennom Boses kundestøtte. Gå til: [global.bose.com/Support/SSF](https://global.bose.com/Support/SSF)

## Begrenset garanti

---

Hodetelefonene dine er dekket av en begrenset garanti. Se nettstedet vårt på [global.bose.com/warranty](https://global.bose.com/warranty) for detaljert informasjon om den begrensede garantien.

Hvis du vil registrere produktet ditt, kan du se [global.bose.com/register](https://global.bose.com/register) for instruksjoner. Hvis du ikke registrerer produktet, påvirker det ikke rettighetene dine i henhold til den begrensede garantien.

## Vanlige løsninger

Hvis det oppstår problemer med hodetelefonene eller ladeetuiet:

- Kontroller tilstanden for statusindikatorene (se side 23).
- Lade batteriet (se side 19).
- Øk volumet på hodetelefonene, mobilenheten og musikkappen.
- Prøv å koble til en annen mobilenhet (se side 30).

Hvis du ikke kan løse problemet, kan du se tabellen nedenfor for å identifisere symptomer og løsninger på vanlige problemer. Hvis ikke kan løse problemet, kan du kontakte kundestøtte hos Bose.

Gå til: [global.Bose.com/Support/SSF](http://global.Bose.com/Support/SSF)

Symptom	Løsning
Hodetelefonene slår seg ikke på	<ul style="list-style-type: none"> <li>• Plasser hodetelefonene i ladeetuiet for å starte lading.</li> <li>• Kontroller at hodetelefonene ikke er i ventemodus. Hvis du vil reaktivere hodetelefonene, trykker du på <i>Bluetooth</i>-knappen på venstre ørepropp og flerfunksjonsknappen på høyre ørepropp.</li> </ul>
Hodetelefonene kobler ikke til mobilenheter	<ul style="list-style-type: none"> <li>• Kontroller at mobilenheten støtter <i>Bluetooth</i>-teknologi.</li> <li>• På den mobile enheten:             <ul style="list-style-type: none"> <li>– Deaktiver og aktiver <i>Bluetooth</i>-funksjonen på enheten.</li> <li>– Slett Bose® SoundSport® Free wireless headphones fra <i>Bluetooth</i>-listen på mobilenheten. Koble til på nytt.</li> </ul> </li> <li>• Flytt mobilenheten nærmere hodetelefonene og bort fra eventuelle forstyrrelser eller hindringer.</li> <li>• Koble til en annen mobilenhet (se side 30).</li> <li>• Gå til <a href="http://global.Bose.com/Support/SSF">global.Bose.com/Support/SSF</a> for å se instruksjonsvideoer.</li> <li>• Nullstill sammenkoblingslisten for hodetelefonene (se side 31), og koble til på nytt.</li> </ul>
Hodetelefonene lades ikke	<ul style="list-style-type: none"> <li>• Kontroller at hodetelefonene er riktig plassert i ladeetuiet (se side 19).</li> <li>• Kontroller at batteriet i ladeetuiet ikke tomt (se side 24).</li> <li>• Kontroller at det ikke er skitt eller rusk som dekker ladelederne i etuiet eller på øreproppene.</li> <li>• Hvis hodetelefonene har vært utsatt for høye eller lave temperaturer, må du la dem få romtemperatur før du prøver å lade på nytt.</li> </ul>

Symptom	Løsning
Ladeetuiet lader ikke	<ul style="list-style-type: none"> <li>• Kontroller batterinivået for etuiet ved å trykke forsiktig på knappe på forsiden av etuiet (se side 22). Lade etuiet ved behov med den medfølgende USB-kabelen (se side 19).</li> <li>• Kontroller at begge endene av USB-kabelen er godt festet.</li> <li>• Hvis ladeetuiet har vært utsatt for høye eller lave temperaturer, må du la den få romtemperatur før du prøver å lade på nytt.</li> </ul>
Ingen lyd	<ul style="list-style-type: none"> <li>• Trykk på avspilling på mobilenheten for å sikre at lydsporet spilles av.</li> <li>• Plasser hodetelefonene i ladeetuiet for å kontrollere ladestatusen for hodetelefonene (se side 25). Lade hodetelefonene ved behov (se side 19).</li> <li>• Øk volumet på hodetelefonene og mobilenheten.</li> <li>• Trykk på <i>Bluetooth</i>-knappen for å høre hvilken mobilenhet som er tilkoblet. Pass på at du bruker riktig enhet.</li> <li>• Flytt mobilenheten nærmere hodetelefonene (9 m eller 30 fot) og bort fra eventuelle forstyrrelser eller hindringer.</li> <li>• Bruk en annen musikkilde.</li> <li>• Koble til en annen mobilenhet (se side 30).</li> </ul>
Ingen lyd fra én av øreproppene	Plasser begge øreproppene i ladeetuiet til de klikker på plass med magneten og ladeindikatorene blinker hvitt. Ta deretter ut øreproppene.
Dårlig lyd kvalitet	<ul style="list-style-type: none"> <li>• Pass på at begge hodetelefonene sitter godt fast i øret (se side 17).</li> <li>• Bruk en annen musikkilde.</li> <li>• Prøv å koble til en annen mobilenhet (se side 30).</li> <li>• Flytt mobilenheten nærmere hodetelefonene (9 m eller 30 fot) og bort fra eventuelle forstyrrelser eller hindringer.</li> <li>• Fjerne rusk eller voks fra øreproppene og hodetelefonmunnstykkene.</li> <li>• Kontroller at hodetelefonene er koblet til via riktig <i>Bluetooth</i>-profil: Stereo A2DP. Kontroller enhetens meny for <i>Bluetooth</i>-/lydinnstillinger for å sikre at riktig profil er valgt.</li> </ul>
StayHear®+ Sport-tuppene faller av	Fest tuppene godt til øreproppene (se side 18).
Finne ørepropper som er mistet	<p>Bruk Bose® Connect-appen til å finne øreproppene du har mistet.</p> <p><b>Merk:</b> Find My Buds-innstillingen må være aktivert i Bose Connect-appen før du mister øreproppene.</p>





## **Należy zapoznać się ze wszystkimi zaleceniami dotyczącymi bezpieczeństwa oraz instrukcjami użytkowania i zachować je.**

### **Ważne zalecenia dotyczące bezpieczeństwa**

1. Należy korzystać wyłącznie z dodatków/akcesoriów zalecanych przez producenta.

### **OSTRZEŻENIA/PRZESTROGI**

- Aby zapobiec przypadkowemu połknięciu słuchawek, należy je przechowywać w miejscu niedostępnym dla małych dzieci i zwierząt. Słuchawki zawierają akumulator litowo-jonowy, który może stwarzać zagrożenie w przypadku połknięcia. Jeśli zostanie on połknięty, należy bezzwłocznie zgłosić się do lekarza. Gdy słuchawki nie są używane, należy je przechowywać w futerałach z ładowarką (pokrywa powinna być zamknięta) w miejscu niedostępnym dla małych dzieci i zwierząt.
- **NIE WOLNO** korzystać ze słuchawek przy wysokim poziomie głośności przez dłuższy czas.
  - Aby zapobiec uszkodzeniu słuchu, ze słuchawek należy korzystać przy komfortowym, średnim poziomie głośności.
  - Przed założeniem słuchawek należy zmniejszyć poziom głośności, a następnie stopniowo zwiększać go do momentu osiągnięcia poziomu umożliwiającego komfortowe słuchanie.
- Należy zachować ostrożność i przestrzegać obowiązujących przepisów dotyczących używania telefonów komórkowych i słuchawek, jeśli słuchawki mają być wykorzystywane do prowadzenia rozmów telefonicznych podczas prowadzenia pojazdów. W niektórych krajach/regionach obowiązują określone ograniczenia dotyczące używania takich produktów podczas prowadzenia pojazdów – na przykład konieczność korzystania tylko z jednej słuchawki. **NIE WOLNO** używać słuchawek do żadnych innych celów podczas prowadzenia pojazdów.
- Należy skoncentrować się na bezpieczeństwie własnym i osób postronnych w przypadku używania słuchawek podczas wykonywania czynności wymagających uwagi, np. podczas jazdy na rowerze lub poruszania się w miejscach o dużym natężeniu ruchu, w pobliżu placów budowy, torów kolejowych itp. Konieczne jest także przestrzeganie obowiązujących przepisów dotyczących używania słuchawek. Aby mieć pewność, że dźwięki otoczenia, w tym alarmy i sygnały ostrzegawcze, będą słyszalne, należy zdjąć słuchawki lub dostosować poziom głośności.
- **NIE WOLNO** pozwalać małym dzieciom na korzystanie ze słuchawek.
- Słuchawek **NIE NALEŻY** zanurzać, narażać na działanie wody przez dłuższy czas ani nosić podczas uprawiania sportów wodnych, takich jak pływanie, narciarstwo wodne, surfing itp.
- Podczas używania tego produktu należy zawsze przestrzegać podstawowych zaleceń dotyczących bezpieczeństwa, w tym:
  - Przeczytać wszystkie instrukcje przed rozpoczęciem korzystania z futerału z ładowarką.
  - Aby ograniczyć ryzyko odniesienia obrażeń ciała, w przypadku korzystania z futerału z ładowarką w pobliżu dzieci wymagany jest ścisły nadzór.
  - Futerał z ładowarką należy chronić przed działaniem deszczu, śniegu, wody i innych cieczy.
  - Użycie zasilacza, który nie jest zalecany ani sprzedawany przez producenta akumulatora, może stwarzać ryzyko pożaru lub obrażeń ciała.
  - Nie wolno korzystać z futerału z ładowarką w sposób powodujący przekroczenie mocy znamionowej ładowarki.
  - Nie wolno używać futerału z ładowarką, jeśli został uszkodzony lub zmodyfikowany. Uszkodzone lub zmodyfikowane akumulatory mogą działać w sposób nieprzewidywalny, co stwarza ryzyko pożaru, wybuchu lub obrażeń ciała.
  - Futerału z ładowarką nie wolno demontować. Nieprawidłowy ponowny montaż może stwarzać ryzyko pożaru lub obrażeń ciała.
  - Nie wolno zgniatać futerału z ładowarką ani wystawiać go na działanie ognia lub wysokich temperatur, a ponadto nie wolno otwierać ładowarki. Wystawienie na działanie ognia lub temperatur powyżej 100°C może doprowadzić do wybuchu.
  - Czynności serwisowe muszą być wykonywane przez wykwalifikowanego serwisanta wyłącznie z użyciem identycznych części zamiennych.

# WAŻNE ZALECENIA DOTYCZĄCE BEZPIECZEŃSTWA



Produkt zawiera małe części, które mogą spowodować zadławienie się w przypadku połknięcia. Nie jest on odpowiedni dla dzieci w wieku poniżej 3 lat.



Produkt zawiera elementy magnetyczne. Skonsultuj się z lekarzem, aby dowiedzieć się, czy może to mieć wpływ na funkcjonowanie implantów medycznych.

- NIE WOLNO dokonywać modyfikacji produktu bez zezwolenia.
- Produktu należy używać wyłącznie z zasilaczem atestowanym przez odpowiednią instytucję, który jest zgodny z lokalnymi przepisami (np. UL, CSA, VDE, CCC).
- Nie należy wystawiać produktów z akumulatorami na działanie zbyt wysokich temperatur (np. nie należy przechowywać ich w miejscu narażonym na bezpośrednie światło słoneczne, ognie itp.).
- Przed rozpoczęciem ładowania należy usunąć pot ze słuchawek i obudowy futerału z ładowarką.
- Stopień ochrony IPX4 nie dotyczy warunków stałego oddziaływania czynników, a ponadto poziom ochrony może się zmniejszać w wyniku normalnego zużycia sprzętu.

**UWAGA:** Urządzenie zostało przetestowane i uznane za zgodne z wymaganiami dotyczącymi urządzeń cyfrowych klasy B określonymi w części 15 przepisów FCC. Wymagania te określono w celu zapewnienia ochrony przed szkodliwymi zakłóceniami w instalacjach budynków mieszkalnych. Urządzenie wytwarza oraz wykorzystuje energię promieniowania o częstotliwości radiowej i może powodować zakłócenia komunikacji radiowej, jeżeli nie jest zainstalowane i użytkowane zgodnie z zaleceniami producenta. Nie można jednak zagwarantować, że działanie niektórych instalacji nie będzie zakłócanie. Jeżeli urządzenie zakłóca odbiór radiowy lub telewizyjny, co można sprawdzić poprzez jego wyłączenie i ponowne włączenie, zakłócenia tego typu można eliminować, korzystając z jednej z następujących metod:

- Zmiana ustawienia lub lokalizacji anteny odbiorczej.
- Zwiększenie odległości pomiędzy urządzeniem a odbiornikiem.
- Podłączenie urządzenia do gniazda sieciowego w innym obwodzie niż ten, do którego podłączony jest odbiornik.
- Skonsultowanie się z dystrybutorem lub doświadczonym technikiem radio-telewizyjnym w celu uzyskania pomocy technicznej.

W wyniku zmian lub modyfikacji wprowadzonych bez wyraźnej zgody firmy Bose Corporation użytkownik może zostać pozbawiony prawa do korzystania z urządzenia.

To urządzenie jest zgodne z częścią 15 zasad FCC oraz kanadyjskimi standardami branżowymi RSS dotyczącymi licencji. Użytkowanie urządzenia jest uzależnione od spełnienia dwóch następujących warunków: (1) Urządzenie nie może powodować szkodliwych zakłóceń oraz (2) musi być odporne na zakłócenia zewnętrzne, w tym na zakłócenia, które mogą powodować wadliwe działanie.

Urządzenie jest zgodne z normami FCC i Industry Canada dotyczącymi limitów narażenia na promieniowanie o częstotliwościach radiowych określonych ogólnie dla ludzi. Urządzenie nie może znajdować się w pobliżu innych anten lub nadajników ani być używane w połączeniu z nimi.

FCC ID: A94BL1R / FCC ID: A94BL1L / IC: 3232A-BL1R / IC: 3232A-BL1L

Model: BL1R, BL1L

## CAN ICES-3 (B)/NMB-3(B)

### Rozporządzenie dotyczące urządzeń radiowych małej mocy

#### Artykuł XII

Zgodnie z rozporządzeniem dotyczącym urządzeń radiowych małej mocy bez zgody udzielonej przez NCC żadna firma, przedsiębiorstwo ani użytkownik nie ma prawa zmieniać częstotliwości, zwiększać mocy nadawczej ani modyfikować oryginalnych parametrów oraz sposobu działania zatwierdzonych urządzeń radiowych małej mocy.

#### Artykuł XIV

Urządzenia radiowe małej mocy nie mogą wpływać na bezpieczeństwo lotnicze ani zakłócać komunikacji służbowej. W przypadku stwierdzenia zakłóceń użytkownik ma obowiązek natychmiast zaprzestać użytkowania urządzenia do momentu ustąpienia zakłóceń. Komunikacja służbowa oznacza komunikację radiową prowadzoną zgodnie z ustawą Prawo telekomunikacyjne.

Urządzenia radiowe małej mocy ulegają zakłóceniom pochodzącym z komunikacji służbowej lub urządzeń promieniujących w radiowym paśmie ISM.

# INFORMACJE PRAWNE

**CE** Firma Bose Corporation niniejszym deklaruje, że ten produkt jest zgodny z podstawowymi wymaganiami i zaleceniami określonymi w dyrektywie 2014/53/UE oraz innych obowiązujących dyrektywach UE. Pełna treść deklaracji zgodności jest dostępna na stronie [www.Bose.com/compliance](http://www.Bose.com/compliance)

## Europa:

### Zakres częstotliwości pracy urządzenia to 2400–2483,5 MHz:

- **Bluetooth:** Maksymalna moc nadawcza: poniżej 20 dBm EIRP.
- **Bluetooth Low Energy:** Maksymalna gęstość widmowa mocy: poniżej 10 dBm/MHz EIRP.

**NIE WOLNO** podejmować prób wyjęcia akumulatora litowo-jonowego z tego urządzenia. W celu wyjęcia tego elementu należy skontaktować się z lokalnym sprzedawcą produktów firmy Bose lub z wykwalifikowanym technikiem.



**Zużyte akumulatory należy utylizować w odpowiedni sposób, zgodnie z lokalnymi przepisami.** Nie spalać.



Ten symbol oznacza, że produktu nie należy wyrzucać razem z innymi odpadami z gospodarstwa domowego. Produkt należy dostarczyć do odpowiedniego miejsca zbiórki w celu recyklingu. Właściwy sposób utylizacji i recyklingu pomaga chronić zasoby naturalne, ludzkie zdrowie i środowisko naturalne. Aby uzyskać więcej informacji na temat utylizacji i recyklingu tego produktu, skontaktuj się z samorządem lokalnym, zakładem utylizacji odpadów albo sklepem, w którym produkt został nabyty.



**Li-ion** Akumulator litowo-jonowy zainstalowany w tym produkcie powinien być usuwany wyłącznie przez wykwalifikowanego technika. Więcej informacji można uzyskać u lokalnego sprzedawcy produktów firmy Bose lub na stronie <http://products.Bose.com/static/compliance/index.html>.



## Tabela substancji szkodliwych (ograniczenia obowiązujące w Chinach)

Nazwy i zawartość toksycznych lub szkodliwych substancji albo pierwiastków						
Nazwa części	Toksyczne lub szkodliwe substancje albo pierwiastki					
	Ołów (Pb)	Rtęć (Hg)	Kadm (Cd)	Sześciowartościowy chrom (Cr(VI))	Polibromowany bifenyl (PBB)	Polibromowany difenyleter (PBDE)
Obwody drukowane (PCB)	X	0	0	0	0	0
Części metalowe	X	0	0	0	0	0
Części z tworzyw szt.	0	0	0	0	0	0
Głośniki	X	0	0	0	0	0
Kable	X	0	0	0	0	0

Tę tabelę przygotowano zgodnie z wymaganiami normy SJ/T 11364.

O: Wskazuje, że zawartość danej substancji toksycznej lub szkodliwej we wszystkich materiałach homogenicznych użytych w tej części nie przekracza limitu określonego w normie GB/T 26572.

X: Wskazuje, że dana substancja toksyczna lub szkodliwa zawarta w co najmniej jednym z homogenicznych materiałów użytych w tej części przekracza limit określony w normie GB/T 26572.

**Tabela substancji szkodliwych (ograniczenia obowiązujące na Tajwanie)**

Nazwa urządzenia: Bose® SoundSport® Free; oznaczenie typu: 423729						
Substancje objęte ograniczeniami wraz z symbolami chemicznymi						
Nazwa części	Ołów (Pb)	Rtęć (Hg)	Kadm (Cd)	Sześciowartościowy chrom (Cr(VI))	Polibromowane bifenyle (PBB)	Polibromowane difenyletery (PBDE)
Obwody drukowane (PCB)	—	o	o	o	o	o
Części metalowe	—	o	o	o	o	o
Części z tworzyw szt.	o	o	o	o	o	o
Głośniki	—	o	o	o	o	o
Kable	—	o	o	o	o	o
<b>Uwaga 1:</b> Symbol „o” oznacza, że zawartość procentowa substancji objętej ograniczeniem nie przekracza wartości referencyjnej.						
<b>Uwaga 2:</b> Symbol „—” oznacza, że do substancji objętej ograniczeniem zastosowanie ma wyłączenie.						

**Data produkcji:** Ósma cyfra numeru seryjnego oznacza rok produkcji, na przykład cyfra „8” oznacza rok 2008 lub 2018.

**Importer — Chiny:** Bose Electronics (Shanghai) Company Limited, Part C, Plan 9, No. 353 North Riyang Road, China (Shanghai) Pilot Free Trade Zone

**Importer — UE:** Bose Products B.V., Gorslaan 60, 1441 RG Purmerend, Holandia

**Importer — Tajwan:** Bose Taiwan Branch, 9F-A1, No.10, Section 3, Minsheng East Road, Taipei City 104, Tajwan, numer telefonu: +886-2-2514 7676

**Importer — Meksyk:** Bose de México, S. de R.L. de C.V., Paseo de las Palmas 405-204, Lomas de Chapultepec, 11000 México, D.F. Numer telefonu: +5255 (5202) 3545

Znak słowny i logo *Bluetooth*® są zastrzeżonymi znakami towarowymi firmy Bluetooth SIG, Inc. wykorzystanymi przez firmę Bose Corporation na mocy licencji.

Apple, logo Apple, iPad, iPhone oraz iPod są znakami towarowymi firmy Apple Inc. zarejestrowanymi w Stanach Zjednoczonych i w innych krajach. Znak towarowy „iPhone” jest używany w Japonii na podstawie licencji firmy Aiphone K.K. App Store jest znakiem usługowym firmy Apple Inc.

Obecność znaku „Made for Apple” oznacza, że dane akcesorium zostało zaprojektowane pod kątem współpracy z urządzeniami Apple, które są na nim wyszczególnione, i poddane procesowi certyfikacji potwierdzającemu spełnienie standardów jakości firmy Apple. Firma Apple nie ponosi odpowiedzialności za działanie tego akcesorium ani jego zgodność ze standardami bezpieczeństwa i standardami prawnymi. Użycie tego akcesorium z urządzeniem Apple może wpływać na komunikację bezprzewodową.

Android, Google Play i logo Google Play są znakami towarowymi firmy Google LLC.

Siedziba główna firmy Bose Corporation: 1-877-230-5639

©2018 Bose Corporation. Żadnej części tego dokumentu nie wolno powielać, modyfikować, rozpowszechniać ani w inny sposób wykorzystywać bez uprzedniego uzyskania pisemnego zezwolenia.

## ZAWARTOŚĆ OPAKOWANIA

---

### **Aplikacja Bose® Connect**

Co można zrobić za pomocą aplikacji Bose Connect? .....	8
---	---

### **Co znajduje się w opakowaniu?**

Zawartość opakowania .....	9
----------------------------	---

### **Odporność na działanie potu i warunków pogodowych**

Słuchawki .....	10
-----------------	----

### **Elementy sterowania słuchawkami**

Słuchawki .....	11
Futurał z ładowarką .....	11
Otwieranie futerału z ładowarką .....	12
Włączenie zasilania .....	13
Wyłącznik czasowy .....	13
Wyłączenie zasilania .....	14
Funkcje słuchawek .....	15
Funkcje odtwarzania multimedialnych i regulowania głośności .....	15
Funkcje połączeń telefonicznych .....	16

### **Prawidłowe dopasowanie**

Wybór odpowiednich końcówek StayHear®+ Sport .....	17
Dopasowywanie słuchawki do ucha .....	17
Wymienianie końcówek StayHear®+ Sport .....	18

### **Ładowanie akumulatora**

Ładowanie akumulatorów słuchawek .....	19
Czas ładowania .....	20
Sprawdzanie poziomu naładowania akumulatora słuchawek .....	20
Ładowanie akumulatora futerału .....	21
Czas ładowania .....	21
Sprawdzanie poziomu naładowania akumulatora futerału .....	22

**Wskaźniki stanu**

Wskaźnik <i>Bluetooth</i> .....	23
Wskaźniki poziomu naładowania akumulatora futerału z ładowarką.....	24
Wskaźniki poziomu naładowania akumulatorów słuchawek .....	25

**Wskazówki głosowe**

Wstępnie zainstalowane języki.....	26
Sprawdzanie dodatkowych języków .....	26
Zmienianie języka .....	26

**Połączenia *Bluetooth***

Łączenie z urządzeniem przenośnym przy użyciu aplikacji Bose® Connect (zalecane) .....	27
Łączenie za pomocą menu <i>Bluetooth</i> w urządzeniu przenośnym .....	28
Odłączanie urządzenia przenośnego.....	29
Ponowne podłączanie urządzenia przenośnego.....	29

**Obsługa kilku połączeń *Bluetooth***

Łączenie z dodatkowym urządzeniem przenośnym .....	30
Identyfikowanie podłączonych urządzeń przenośnych .....	31
Ponowne łączenie urządzenia przenośnego zapisanego na liście parowania słuchawek .....	31
Czyszczenie listy parowania słuchawek.....	31

**Pielęgnacja i konserwacja**

Czyszczenie słuchawek i futerału z ładowarką .....	32
Znajdowanie zgubionej słuchawki.....	32
Części zamienne i akcesoria .....	32
Ograniczona gwarancja.....	32

**Rozwiązywanie problemów**

Typowe rozwiązania.....	33
-------------------------	----

## APLIKACJA BOSE® CONNECT

---

Pobierz aplikację Bose Connect, aby aktualizować oprogramowanie, personalizować ustawienia słuchawek, zarządzać w łatwy sposób połączeniami *Bluetooth* oraz mieć dostęp do nowych funkcji.

### Co można zrobić za pomocą aplikacji Bose Connect?

---

- Włączyć funkcję Find My Buds.
- Dostosować ustawienia słuchawek:
  - nadać nazwę słuchawkom,
  - wybrać język wskazówek głosowych lub wyłączyć wskazówki głosowe,
  - zmienić ustawienia wyłącznika czasowego.
- Znaleźć odpowiedzi na często zadawane pytania.
- Zaktualizować oprogramowanie słuchawek do najnowszej wersji.





## Zawartość opakowania

Sprawdź, czy w opakowaniu znajdują się przedstawione poniżej elementy:

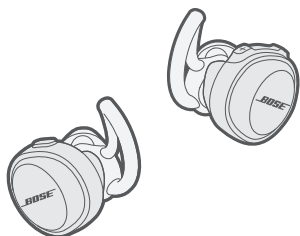

Słuchawki bezprzewodowe  
Bose® SoundSport® Free

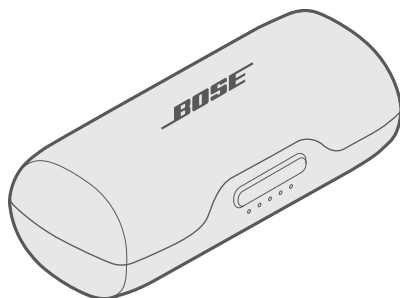

Przenośny futerał z ładowarką

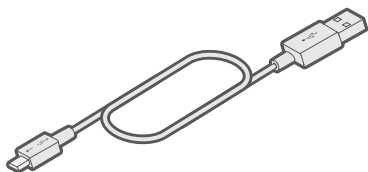

Kabel USB

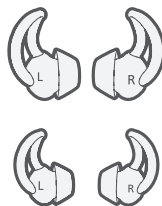

Końcówki StayHear®+ Sport:  
duże (czarne) i małe (białe)

**Uwaga:** Końcówki średnie (szare) są założone  
na słuchawki.

**Uwaga:** Nie wolno korzystać z produktu, jeśli jakkolwiek jego część jest uszkodzona. Należy powiadomić autoryzowanego dystrybutora produktów firmy Bose lub Dział Obsługi Klienta firmy Bose. Odwiedź stronę [global.Bose.com/Support/SSF](http://global.Bose.com/Support/SSF)

## Słuchawki

---

Słuchawki mają stopień ochrony IPX4. Oznacza to, że są one odporne na działanie potu i warunków pogodowych. Słuchawki nie są przeznaczone do zanurzania w wodzie.

**PRZESTROGA:** NIE korzystać ze słuchawek podczas pływania ani pod prysznicem.  
NIE zanurzać słuchawek w wodzie.



### Uwagi:

- Aby zapobiec powstawaniu rdzy, należy regularnie czyścić styki do ładowania akumulatora w słuchawkach za pomocą suchego, miękkiego bawełnianego wacika lub podobnego materiału.
- Stopień ochrony IPX4 nie dotyczy warunków stałego oddziaływania czynników, a ponadto poziom ochrony może się zmniejszać w wyniku normalnego zużycia sprzętu.

## Słuchawki

---

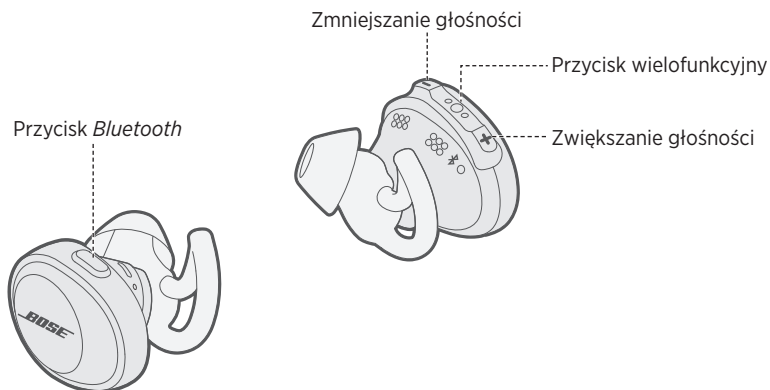

## Futurał z ładowarką

---

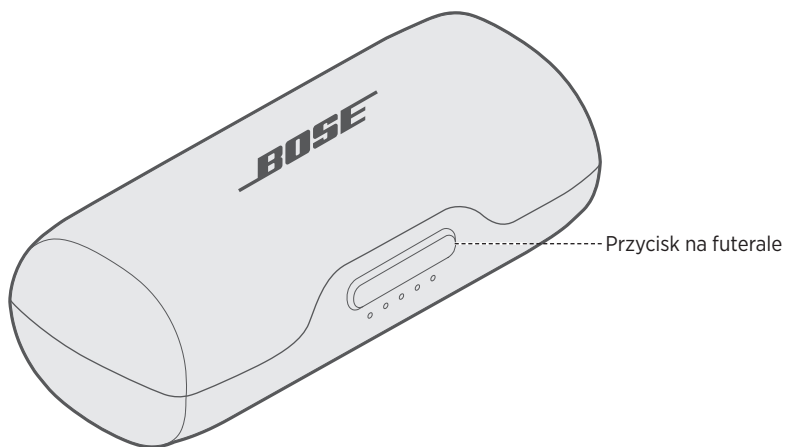

## Otwieranie futerału z ładowarką

---

Naciśnij zdecydowanie przycisk na panelu przednim futerału.

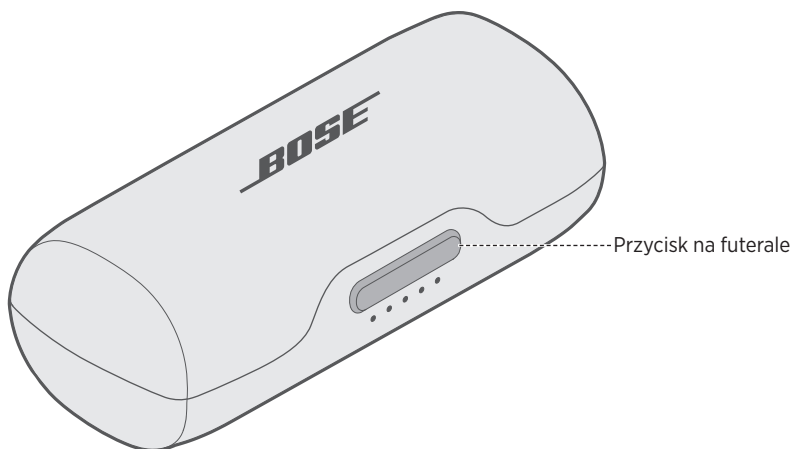

**Uwaga:** Gdy naciśnię się przycisk na futerałe, wskaźniki na panelu przednim zaświecą się zgodnie z aktualnym poziomem naładowania akumulatora (patrz: „Wskaźniki poziomu naładowania akumulatora futerału z ładowarką” na stronie 24).

## Włączenie zasilania

Aby włączyć zasilanie, należy wyjąć słuchawki z futerału z ładowarką.

Wskazówka głosowa odtwarzana z prawej słuchawki informuje o poziomie naładowania akumulatora, a wskaźnik *Bluetooth* na każdej ze słuchawek miga na niebiesko.

**Uwaga:** Aby odsłuchać wskazówki głosowe, należy założyć słuchawki.

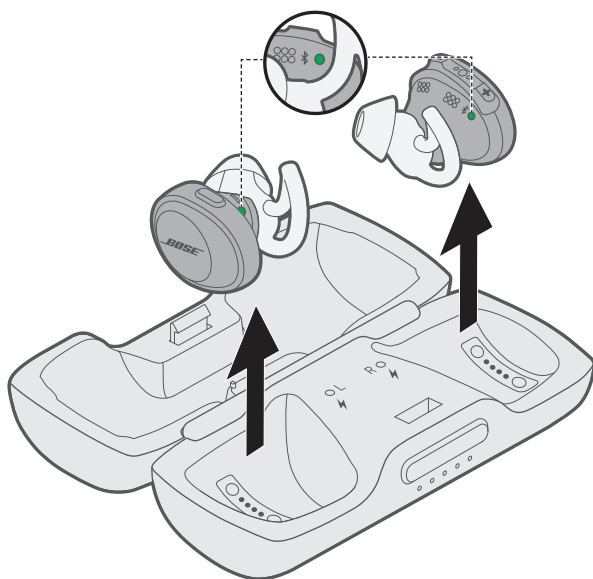

## Wyłącznik czasowy

Wyłącznik czasowy pozwala oszczędzać energię akumulatora, gdy słuchawki są wyjęte z futerału z ładowarką i nie są używane. Jeśli odtwarzanie dźwięku zostało zatrzymane i w ciągu 20 minut nie naciśnięto żadnego przycisku, nastąpi przełączenie słuchawek na tryb gotowości.

W celu przełączenia słuchawek z trybu gotowości na tryb normalnej pracy należy nacisnąć przycisk *Bluetooth* na lewej słuchawce oraz dowolny przycisk na prawej słuchawce.

**Uwaga:** Aby dezaktywować wyłącznik czasowy lub ustawić czas, po upływie którego następuje przełączenie słuchawek w tryb gotowości, należy skorzystać z aplikacji Bose® Connect.

## Wyłączenie zasilania

---

Aby wyłączyć zasilanie, należy umieścić słuchawki w futerale z ładowarką.

Informacje na temat prawidłowego sposobu przechowywania słuchawek podano w sekcji „Ładowanie akumulatorów słuchawek” na stronie 19.

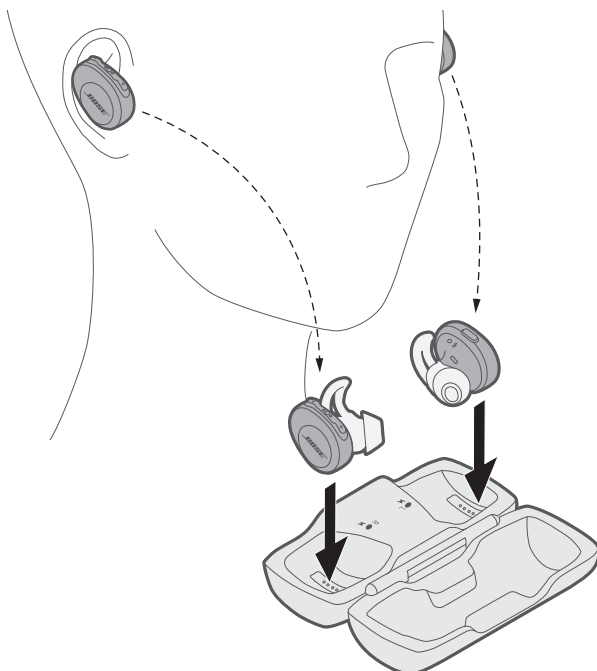

Podczas przechowywania słuchawek wskaźnik ładowania każdej słuchawki świeci się zgodnie z poziomem jej naładowania (patrz: „Wskaźniki poziomu naładowania akumulatorów słuchawek” na stronie 25).

## Funkcje słuchawek

Elementy sterowania słuchawkami znajdują się na górnej stronie prawej słuchawki.

### Funkcje odtwarzania multimedialnych i regulowania głośności

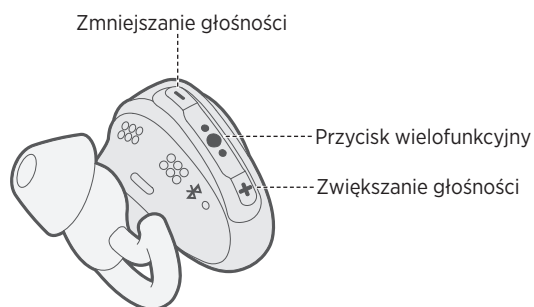

Funkcja	Sposób wywołania
Odtwarzanie/pauza	Naciśnij przycisk ●●●.
Przeskakiwanie do przodu	Naciśnij dwukrotnie przycisk ●●●.
Przeskakiwanie do tyłu	Naciśnij trzykrotnie przycisk ●●●.
Zwiększanie głośności	Naciśnij przycisk +.
Zmniejszanie głośności	Naciśnij przycisk -.

## Funkcje połączeń telefonicznych

Prawa słuchawka jest używana do prowadzenia rozmów telefonicznych. Przy jej użyciu można odbierać połączenia, słysząc jednocześnie dźwięki otoczenia.

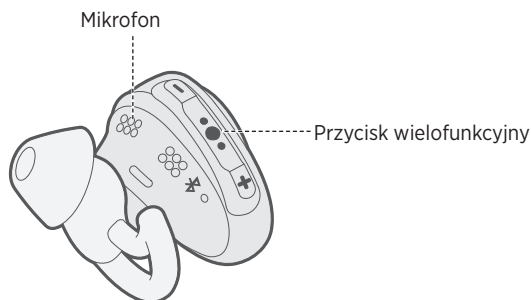

Funkcja	Sposób wywołania
Odbieranie połączenia telefonicznego	Naciśnij przycisk ●●●.
Kończenie połączenia telefonicznego	Naciśnij przycisk ●●●.
Odrzucenie połączenia przychodzącego	Naciśnij przycisk ●●● i przytrzymaj go przez sekundę.
Odbieranie nowego połączenia przychodzącego i zawieszanie bieżącej rozmowy	Podczas rozmowy naciśnij raz przycisk ●●●.
Odrzucanie nowego połączenia przychodzącego i kontynuowanie bieżącej rozmowy	Podczas rozmowy naciśnij przycisk ●●● i przytrzymaj go przez sekundę.
Przełączanie między dwoma połączeniami	Gdy aktywne są dwa połączenia, naciśnij dwukrotnie przycisk ●●●.
Tworzenie połączenia konferencyjnego	Gdy aktywne są dwa połączenia, naciśnij przycisk ●●● i przytrzymaj go przez sekundę.
Aktywowanie sterowania głosem	Gdy nie toczy się rozmowa, naciśnij przycisk ●●● i przytrzymaj go przez sekundę. Informacje dotyczące używania tej funkcji i zgodności z nią podano w podręczniku użytkownika urządzenia przenośnego.
Włączanie/wyłączenie wyciszenia rozmowy	Podczas rozmowy naciśnij jednocześnie przyciski + i -.



## Wybór odpowiednich końcówek StayHear<sup>®</sup>+ Sport

Aby uzyskać optymalną jakość dźwięku, należy wybrać końcówki StayHear+ Sport o odpowiedniej wielkości. Wybierając ich rozmiar, należy zwrócić uwagę na wygodę i dopasowanie w każdym uchu. W celu najlepszego ich dopasowania konieczne może być przymierzenie wszystkich rozmiarów. Może się także okazać, że do każdego ucha potrzebny będzie inny rozmiar.

**Uwaga:** Aby sprawdzić, czy pasują, należy powiedzieć na głos kilka słów. Głos docierający do obu uszu powinien być przytłumiony. W przeciwnym razie należy wybrać inny rozmiar końcówek.

Każda końcówka StayHear+ Sport i słuchawka są oznaczone literą **L** (lewa) lub **R** (prawa). Lewą końcówkę należy przymocować do lewej słuchawki, a prawą końcówkę do prawej słuchawki.

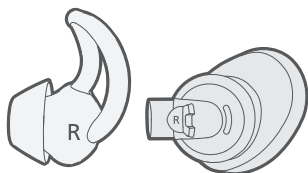

## Dopasowywanie słuchawki do ucha

Stosując końcówki StayHear+ Sport, można w wygodny i pewny sposób dopasować słuchawki do uszu. Wypustka końcówki pasuje do ucha tuż pod jego wypukłością.

1. Nałóż słuchawkę w taki sposób, by końcówka StayHear+ Sport delikatnie opierała się na wlocie przewodu słuchowego.
2. Odchyl słuchawkę do tyłu i naciągnij wypustkę pod wypukłość ucha, aż do umocowania.

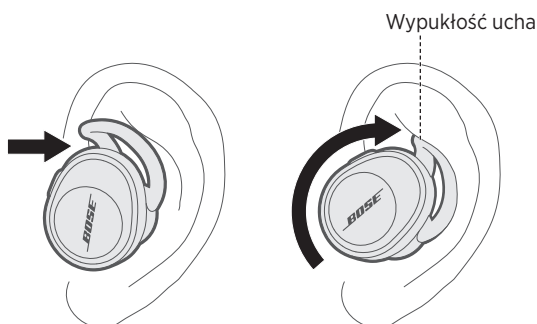

## Wymienianie końcówek StayHear<sup>®</sup>+ Sport

1. Trzymając słuchawkę, delikatnie chwycić założoną końcówkę StayHear+ Sport i zdejmij ją ze słuchawki.

**PRZESTROGA:** Aby zapobiec rozerwaniu końcówki StayHear+ Sport, chwycić ją za podstawę. Nie ciągnij końcówki za wypustkę.

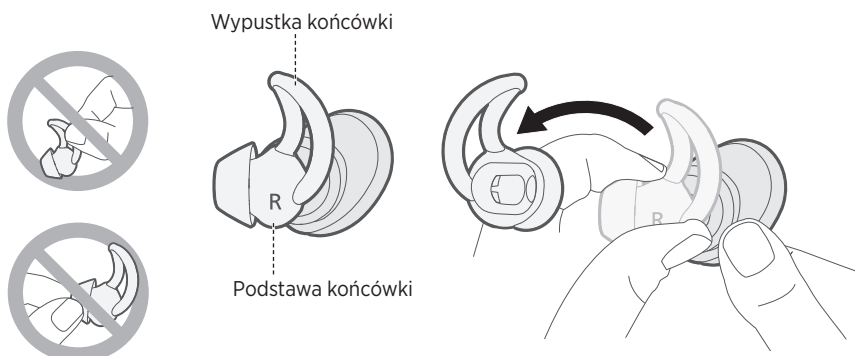

2. Ustaw otwór w nowej końcówce StayHear+ Sport równo z wkładką douszną słuchawki i przekręć końcówkę, by połączyć ją z wkładką. Następnie naciśnij podstawę końcówki, tak aby stabilnie ją zamocować.

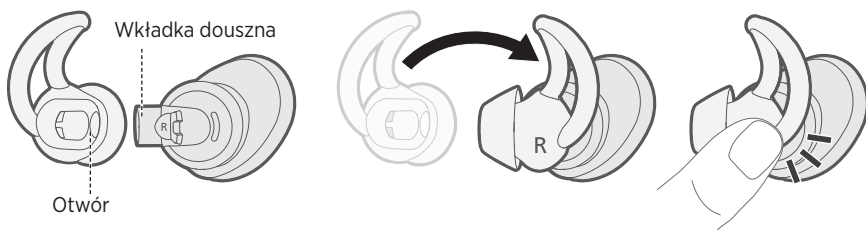

## Ładowanie akumulatorów słuchawek

Akumulatory słuchawek ładują się, gdy słuchawki znajdują się w futerałce.

1. Ustaw styki do ładowania w lewej słuchawce równo ze stykami do ładowania w lewej części futerału.

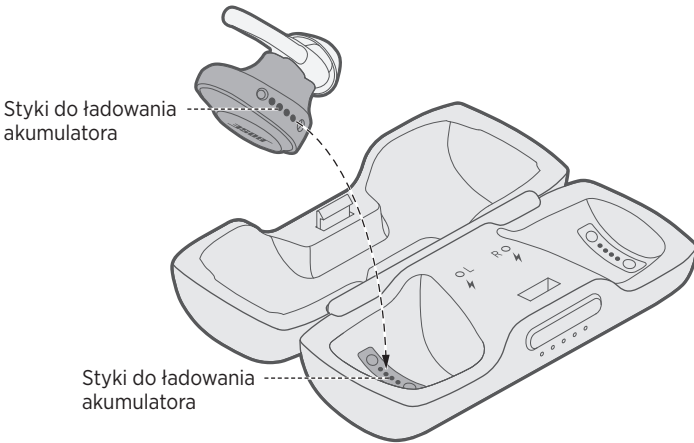

2. Umieść słuchawkę w futerałce, tak aby została magnetycznie zablokowana w odpowiednim położeniu — lewy wskaźnik ładowania zacznie migać na biało.

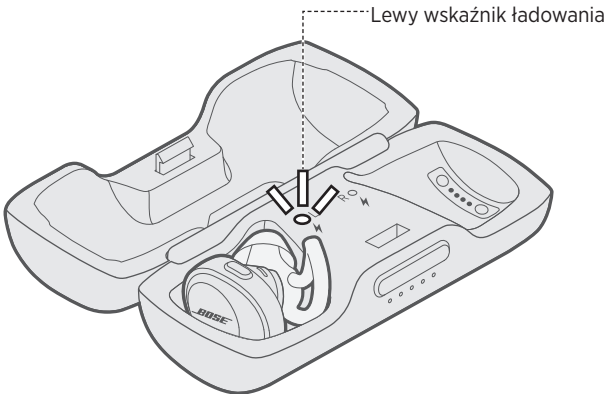

3. Powtórz kroki od 1 do 2, aby naładować akumulator prawej słuchawki.

### Czas ładowania

Ładowanie akumulatora słuchawek do stanu pełnego naładowania może potrwać do dwóch godzin.

**Uwaga:** Pełne naładowanie akumulatorów wystarcza na maksymalnie pięć godzin korzystania ze słuchawek.

### Sprawdzanie poziomu naładowania akumulatora słuchawek

#### Podczas korzystania ze słuchawek

- Za każdym razem, gdy wyjmuje się słuchawki z futerału z ładowarką, wskazówka głosowa odtwarzana z prawej słuchawki informuje o poziomie naładowania akumulatora.

**Uwaga:** Gdy korzysta się ze słuchawek, odtwarzana jest odpowiednia wskazówka głosowa, jeśli konieczne jest naładowanie akumulatora.

- Sprawdź informacje wyświetlane w dolnym prawym rogu ekranu głównego aplikacji Bose® Connect.
- Po nawiązaniu połączenia z urządzeniem firmy Apple wyświetli ono poziom naładowania akumulatora słuchawek w prawym górnym rogu ekranu oraz w centrum powiadomień.

#### Podczas ładowania słuchawek

Gdy słuchawki są włożone do futerału, wskaźnik ładowania każdej słuchawki świeci się zgodnie z poziomem jej naładowania (patrz: „Wskaźniki poziomu naładowania akumulatorów słuchawek” na stronie 25).



## Ładowanie akumulatora futerału

Przenośny futerał umożliwia przechowywanie i ładowanie słuchawek, gdy nie są one używane.

**PRZESTROGA:** Produktu należy używać wyłącznie z zasilaczem atestowanym przez odpowiednią instytucję, który jest zgodny z lokalnymi przepisami (np. UL, CSA, VDE, CCC).

1. Podłącz mniejszą końcówkę kabla USB do złącza USB.

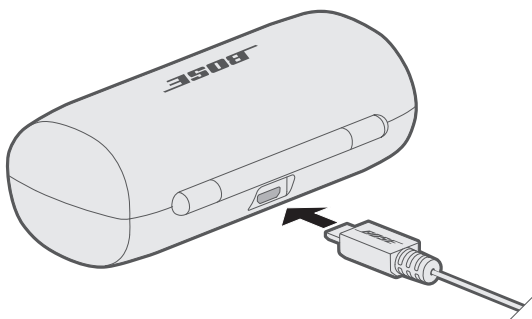

2. Podłącz drugą końcówkę kabla do złącza USB ładowarki sieciowej (do nabycia osobno) lub komputera, którego zasilanie jest włączone.

**Uwaga:** Przed rozpoczęciem ładowania sprawdź, czy słuchawki mają temperaturę pokojową (od 5°C do 40°C).

## Czas ładowania

Ładowanie akumulatora futerału do stanu pełnego naładowania może potrwać do dwóch godzin. Gdy słuchawki znajdują się wewnątrz futerału, czas ładowania jest inny.

**Uwaga:** Gdy akumulator futerału jest w pełni naładowany, można za jego pomocą naładować słuchawki maksymalnie dwa razy.

### Sprawdzanie poziomu naładowania akumulatora futerału

Naciśnij przycisk na panelu przednim futerału. Wskaźniki naładowania akumulatora zaświecą się na trzy sekundy.

Wskaźniki te świecą się zgodnie z poziomem naładowania akumulatora:

- Jeśli pięć wskaźników świeci się światłem ciągłym, oznacza to, że akumulator jest w pełni naładowany.
- Jeśli tylko jeden wskaźnik świeci się światłem ciągłym, oznacza to, że poziom naładowania akumulatora jest niski. Naładuj akumulator (patrz: strona 19).

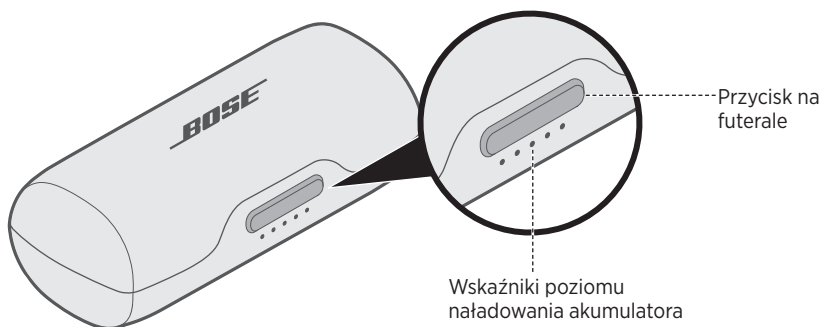

## Wskaźnik *Bluetooth*

Informuje o stanie połączenia urządzenia przenośnego. Każda słuchawka jest wyposażona we wskaźnik *Bluetooth*, który znajduje się na jej wewnętrznej powierzchni.

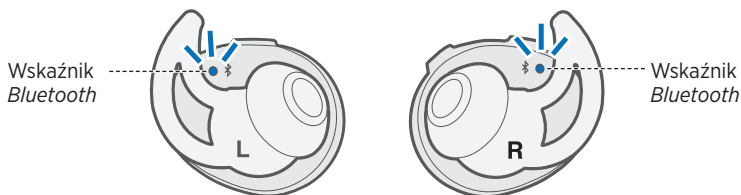

Stan wskaźnika	Stan systemu
Miga na niebiesko	Gotowość do połączenia
Miga na biało	Łączenie
Świeci na biało	Połączono <b>Uwaga:</b> Po nawiązaniu połączenia wskaźniki <i>Bluetooth</i> zostaną wyłączone po upływie 10 sekund.
Świeci lub miga na czerwono	Błąd – skontaktuj się z Działem Obsługi Klienta firmy Bose

## Wskaźniki poziomu naładowania akumulatora futerału z ładowarką

Wskazuje poziom naładowania akumulatora futerału z ładowarką. Na panelu przednim futerału z ładowarką znajduje się pięć wskaźników poziomu naładowania akumulatora.

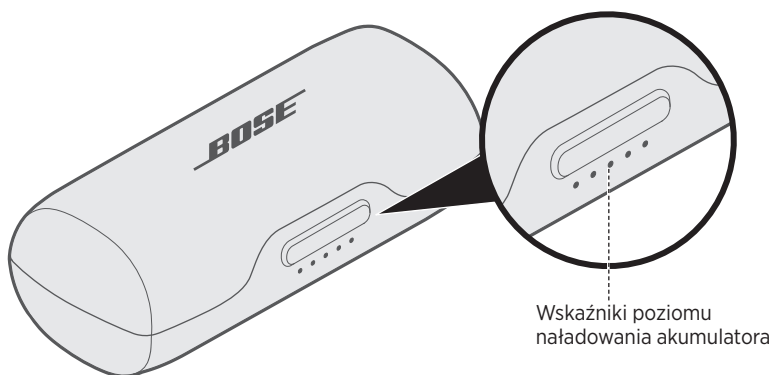

Stan wskaźnika	Procent naładowania
● ○ ○ ○ ○	0–20%
● ● ○ ○ ○	20–40%
● ● ● ○ ○	40–60%
● ● ● ● ○	60–80%
● ● ● ● ●	80–100%
⚡ ○ ⚡ ○ ⚡	Błąd ładowania — skontaktuj się z Działem Obsługi Klienta firmy Bose
○ ⚡ ○ ⚡	Błąd akumulatora — skontaktuj się z Działem Obsługi Klienta firmy Bose

**Uwaga:** Wskaźnik poziomu naładowania akumulatora, który zaświecił się jako ostatni, będzie migać na biało podczas ładowania. Gdy akumulator futerału z ładowarką zostanie w pełni naładowany, wszystkie wskaźniki poziomu naładowania akumulatora zaczną świecić na biało.



## Wskaźniki poziomu naładowania akumulatorów słuchawek

Wskażują poziom naładowania każdej ze słuchawek. Każda słuchawka ma wskaźniki poziomu naładowania akumulatora, które znajdują się na panelu przednim futerału z ładowarką oraz wewnątrz futerału.

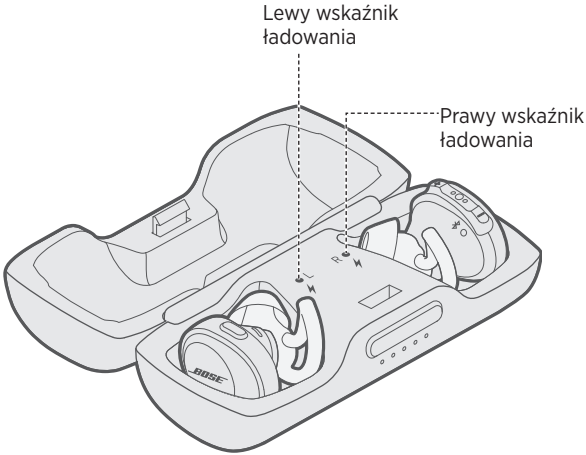

Stan wskaźnika	Stan systemu
Miga powoli na biało	Ładowanie
Świeci na biało	Całkowicie naładowany <b>Uwaga:</b> Po pełnym naładowaniu akumulatora wskaźniki poziomu naładowania będą świecić przez kilka sekund, a następnie zostaną wyłączone.
Miga szybko na biało	Błąd – skontaktuj się z Działem Obsługi Klienta firmy Bose

## WSKAZÓWKI GŁOSOWE

---

Wskazówki głosowe odtwarzane z prawej słuchawki prowadzą użytkownika przez proces nawiązywania połączenia *Bluetooth*, informują o poziomie naładowania akumulatora oraz identyfikują podłączone urządzenia. Można dostosować wskazówki głosowe, korzystając z przycisków na prawej słuchawce.

**Porada:** Wskazówkami głosowymi można zarządzać także przy użyciu aplikacji Bose® Connect.

## Wstępnie zainstalowane języki

---

W słuchawkach wstępnie zainstalowane są następujące języki:

- Angielski
- Niemiecki
- Koreański
- Szwedzki
- Hiszpański
- Mandaryński
- Włoski
- Holenderski
- Francuski
- Japoński
- Portugalski

## Sprawdzanie dodatkowych języków

Mogą być dostępne dodatkowe języki. Aby sprawdzić aktualizacje pakietów językowych, pobierz aplikację Bose Updater. Przejdź do strony [btu.Bose.com](http://btu.Bose.com)

## Zmianianie języka

---

Gdy słuchawki są włączane po raz pierwszy, wskazówki głosowe są odtwarzane w języku angielskim. Aby wybrać inny język:

1. Naciśnij jednocześnie przyciski **+** oraz **-** i przytrzymaj je do momentu, gdy usłyszysz wskazówkę głosową w pierwszym języku do wyboru.
2. Do nawigacji po liście języków służą przyciski **+** i **-**.
3. Gdy usłyszysz swój język, naciśnij i przytrzymaj przycisk **●●●**, aby go wybrać.

Technologia bezprzewodowa *Bluetooth* umożliwia strumieniowe przesyłanie muzyki z urządzeń przenośnych, takich jak smartfony, tablety czy laptopy. Aby można było przesyłać strumieniowo muzykę z urządzenia, należy najpierw połączyć urządzenie ze słuchawkami.

## Łączenie z urządzeniem przenośnym przy użyciu aplikacji Bose® Connect (zalecane)

1. Włącz słuchawki (patrz: strona 13).
2. Pobierz aplikację Bose® Connect i postępuj dalej zgodnie z instrukcjami wyświetlanymi na ekranie.



Po nawiązaniu połączenia z prawej słuchawki zostanie odtworzona wskazówka głosowa „Połączono z.<nazwa urządzenia>”, a wskaźniki *Bluetooth* na obu słuchawkach zaczną świecić na biało.

**Uwaga:** Aby odsłuchać wskazówkę głosową, należy założyć słuchawki.

### Łączenie za pomocą menu *Bluetooth* w urządzeniu przenośnym

---

1. Wymij słuchawki z futerału z ładowarką.

Wskazówka głosowa odtwarzana z prawej słuchawki poinformuje o poziomie naładowania akumulatora oraz o gotowości do połączenia, a wskaźniki *Bluetooth* na obu słuchawkach zaczną migać na niebiesko.

**Uwaga:** Aby odsłuchać wskazówkę głosową, należy założyć słuchawki.

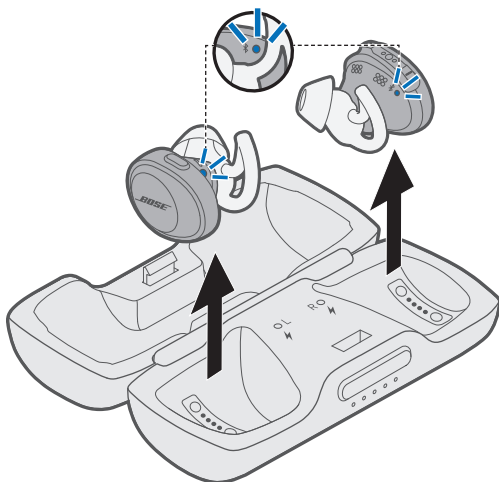

2. Włącz funkcję *Bluetooth* w urządzeniu przenośnym.

**Porada:** Funkcja *Bluetooth* jest zwykle dostępna w menu Ustawienia.

3. Wybierz słuchawki Bose z listy urządzeń.



Po nawiązaniu połączenia z prawej słuchawki zostanie odtworzona wskazówka głosowa „Połączono z.<nazwa urządzenia>”, a wskaźniki *Bluetooth* na obu słuchawkach zaczną świecić na biało.

## Odłączanie urządzenia przenośnego

---

Wyłącz funkcję *Bluetooth* w urządzeniu przenośnym.

**Porada:** Urządzenie przenośne można odłączyć również za pomocą aplikacji Bose® Connect.

## Ponowne podłączanie urządzenia przenośnego

---

Po wyjęciu słuchawek z futerału z ładowarką próbują one nawiązać ponownie połączenie z ostatnio podłączonym urządzeniem przenośnym.

**Uwaga:** Urządzenie przenośne musi znajdować się w zasięgu (9 m) i być włączone.

## Łączenie z dodatkowym urządzeniem przenośnym

---

Na liście parowania słuchawek można zapisać maksymalnie siedem podłączonych urządzeń.

**Uwaga:** Jednocześnie można połączyć się tylko z jednym urządzeniem i odtwarzać z niego dźwięk.

1. Na lewej słuchawce naciśnij przycisk *Bluetooth* i przytrzymaj go, aż wskaźnik *Bluetooth* na każdej ze słuchawek zacznie migać na niebiesko lub usłyszysz wskazówkę głosową informującą o gotowości do połączenia.

**Uwaga:** Aby odsłuchać wskazówkę głosową, należy założyć słuchawki.

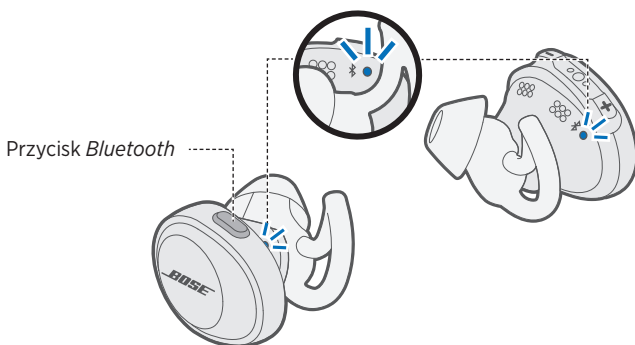

2. Włącz funkcję *Bluetooth* w urządzeniu przenośnym.

**Porada:** Funkcja *Bluetooth* jest zwykle dostępna w menu Ustawienia.

3. Wybierz słuchawki Bose z listy urządzeń.



Po nawiązaniu połączenia z prawą słuchawką zostanie odtworzona wskazówka głosowa „Połączono z.<nazwa urządzenia>”, a wskaźniki *Bluetooth* na obu słuchawkach zaczną świecić na biało.

## Identyfikowanie podłączonych urządzeń przenośnych

---

Naciśnij przycisk zasilania / trybu *Bluetooth*, aby usłyszeć komunikat informujący o aktualnie podłączonym urządzeniu przenośnym.

## Ponowne łączenie urządzenia przenośnego zapisanego na liście parowania słuchawek

---

1. Naciśnij przycisk zasilania / trybu *Bluetooth*, aby odsłuchać wskazówkę głosową informującą o aktualnie podłączonym urządzeniu przenośnym.
2. W ciągu trzech sekund naciśnij ponownie przycisk zasilania / trybu *Bluetooth*, aby podłączyć następne urządzenie przenośne na liście parowania słuchawek. Powtarzaj tę czynność do momentu usłyszenia nazwy właściwego urządzenia przenośnego.
3. Rozpocznij odtwarzanie na podłączonym urządzeniu przenośnym.

## Czyszczenie listy parowania słuchawek

---

1. Naciśnij przycisk zasilania / trybu *Bluetooth* i przytrzymaj go przez 10 sekund, dopóki nie usłyszysz komunikatu informującego o wyczyszczeniu listy urządzeń *Bluetooth*.
2. Usuń słuchawki z listy *Bluetooth* na urządzeniu przenośnym.  
Wszystkie urządzenia zostaną usunięte i słuchawki będą gotowe do połączenia.

## Czyszczenie słuchawek i futerału z ładowarką

---

Słuchawki i futerał z ładowarką mogą wymagać okresowego czyszczenia.

Element	Procedura czyszczenia
Końcówki StayHear®+ Sport	Zdejmij końcówki ze słuchawek, a następnie umyj je łagodnym detergentem i wodą. <b>Uwaga:</b> Oplucz i wysusz je dokładnie przed założeniem na słuchawki.
Wkładki douszne	Czyścić wyłącznie przy użyciu suchego i miękkiego bawełnianego wacika lub podobnego materiału. <b>Uwaga:</b> Nie wkładaj żadnego narzędzia do czyszczenia do wnętrza wkładek dousznych.
Styki do ładowania akumulatora (w słuchawkach i w futerałach)	Aby zapobiec powstawaniu rdzy, należy je regularnie czyścić za pomocą suchego i miękkiego bawełnianego wacika lub podobnego materiału.
Futerał z ładowarką	Czyścić wyłącznie przy użyciu suchego i miękkiego bawełnianego wacika lub podobnego materiału.

## Znajdowanie zgubionej słuchawki

---

Do zlokalizowania zgubionych słuchawek możesz użyć aplikacji Bose® Connect.

**Uwaga:** Funkcja Find My Buds musi być włączona w aplikacji Bose Connect jeszcze przed zgubieniem słuchawek.

## Części zamienne i akcesoria

---

Części zamienne i akcesoria można zamówić poprzez Dział Obsługi Klienta firmy Bose. Przejdź do strony [global.bose.com/Support/SSF](https://global.bose.com/Support/SSF)

## Ograniczona gwarancja

---

Słuchawki są objęte ograniczoną gwarancją. Szczegółowe informacje dotyczące ograniczonej gwarancji są dostępne na stronie [global.bose.com/warranty](https://global.bose.com/warranty).

Informacje dotyczące rejestrowania produktów są dostępne w witrynie [global.bose.com/register](https://global.bose.com/register). Rezygnacja z rejestracji nie ma wpływu na uprawnienia wynikające z ograniczonej gwarancji.



## Typowe rozwiązania

W przypadku wystąpienia problemów ze słuchawkami lub futerałem z ładowarką:

- Sprawdź stan wskaźników (patrz: strona 23).
- Naładuj akumulator (patrz: strona 19).
- Zwiększ poziom głośności słuchawek, urządzenia przenośnego i aplikacji muzycznej.
- Spróbuj podłączyć kolejne urządzenie przenośne (patrz: strona 30).

Jeśli nie możesz rozwiązać problemu, zapoznaj się z poniższą tabelą przedstawiającą objawy typowych problemów i możliwe sposoby ich rozwiązania. Jeśli nadal nie możesz rozwiązać problemu, skontaktuj się z Działem Obsługi Klienta firmy Bose. Przejdź do strony [global.Bose.com/Support/SSF](http://global.Bose.com/Support/SSF)

Objaw	Rozwiązanie
Słuchawki się nie włączają	<ul style="list-style-type: none"> <li>• Słuchawki należy umieścić w futerałe z ładowarką w celu rozpoczęcia ładowania.</li> <li>• Sprawdź, czy słuchawki nie są w trybie gotowości. W celu przełączenia słuchawek z trybu gotowości na tryb normalnej pracy należy nacisnąć przycisk <i>Bluetooth</i> na lewej słuchawce oraz dowolny przycisk na prawej słuchawce.</li> </ul>
Nie można połączyć słuchawek z urządzeniem przenośnym	<ul style="list-style-type: none"> <li>• Sprawdź, czy urządzenie przenośne obsługuje technologię <i>Bluetooth</i>.</li> <li>• Na urządzeniu przenośnym:               <ul style="list-style-type: none"> <li>– Włącz i wyłącz funkcję <i>Bluetooth</i>.</li> <li>– Usuń słuchawki bezprzewodowe Bose® SoundSport® Free z listy <i>Bluetooth</i> na urządzeniu przenośnym. Połącz ponownie.</li> </ul> </li> <li>• Zmniejsz odległość między urządzeniem przenośnym a słuchawkami i zwiększ odległość od źródeł zakłóceń lub przeszkód.</li> <li>• Podłącz inne urządzenie przenośne (patrz: strona 30).</li> <li>• Odwiedź stronę <a href="http://global.Bose.com/Support/SSF">global.Bose.com/Support/SSF</a>, aby obejrzeć filmy instruktażowe.</li> <li>• Wyczyść listę parowania słuchawek (patrz: strona 31) i połącz ponownie.</li> </ul>
Słuchawki się nie ładują	<ul style="list-style-type: none"> <li>• Sprawdź, czy słuchawki są prawidłowo umieszczone w futerałe z ładowarką (patrz: strona 19).</li> <li>• Upewnij się, że akumulator futerału z ładowarką nie jest rozładowany (patrz: strona 24).</li> <li>• Sprawdź, czy na stykach do ładowania w futerałe lub na słuchawkach nie ma brudu i zanieczyszczeń.</li> <li>• Jeśli słuchawki były wystawione na działanie wysokich lub niskich temperatur, poczekaj, aż znów osiągną temperaturę pokojową, i spróbuj ponownie rozpocząć ładowanie.</li> </ul>

## ROZWIĄZYWANIE PROBLEMÓW

Objaw	Rozwiązanie
Akumulator futerału z ładowarką się nie ładuje	<ul style="list-style-type: none"> <li>• Sprawdź poziom naładowania akumulatora futerału z ładowarką, naciskając delikatnie przycisk na panelu przednim futerału (patrz: strona 22). W razie potrzeby naładuj akumulator futerału, korzystając z dostarczonego kabla USB (patrz: strona 19).</li> <li>• Sprawdź, czy oba końce kabla USB są stabilnie zamocowane.</li> <li>• Jeśli futerał z ładowarką był wystawiony na działanie wysokich lub niskich temperatur, poczekaj, aż znów osiągnie temperaturę pokojową, i spróbuj ponownie rozpocząć ładowanie.</li> </ul>
Brak dźwięku	<ul style="list-style-type: none"> <li>• Naciśnij przycisk odtwarzania na urządzeniu przenośnym, aby rozpocząć odtwarzanie ścieżki dźwiękowej.</li> <li>• Umieść słuchawki w futerale z ładowarką, aby sprawdzić poziom naładowania akumulatorów słuchawek (patrz: strona 25). W razie potrzeby naładuj akumulatory słuchawek (patrz: strona 19).</li> <li>• Zwiększ głośność słuchawek i urządzenia przenośnego.</li> <li>• Naciśnij przycisk <i>Bluetooth</i>, aby odtwarzać dźwięk z podłączonego urządzenia przenośnego. Sprawdź, czy używasz odpowiedniego urządzenia.</li> <li>• Zmniejsz odległość między urządzeniem przenośnym a słuchawkami (zasięg 9 m) i zwiększ odległość od źródeł zakłóceń lub przeszkód.</li> <li>• Użyj innego źródła muzyki.</li> <li>• Podłącz inne urządzenie przenośne (patrz: strona 30).</li> </ul>
Brak dźwięku z jednej słuchawki	<p>Umieść obie słuchawki w futerale z ładowarką, tak aby zostały magnetycznie zablokowane w odpowiednim położeniu — wskaźniki ładowania zaczną migać na biało. Następnie wyjmij słuchawki.</p>
Niska jakość dźwięku	<ul style="list-style-type: none"> <li>• Sprawdź, czy obie słuchawki są dobrze zamocowane do uszu (patrz: strona 17).</li> <li>• Użyj innego źródła muzyki.</li> <li>• Spróbuj podłączyć kolejne urządzenie przenośne (patrz: strona 30).</li> <li>• Zmniejsz odległość między urządzeniem przenośnym a słuchawkami (zasięg 9 m) i zwiększ odległość od źródeł zakłóceń lub przeszkód.</li> <li>• Usuń zanieczyszczenia i woskowinę nagromadzone w słuchawkach i wkładkach dousznych.</li> <li>• Sprawdź, czy słuchawki są podłączone przy użyciu właściwego profilu <i>Bluetooth</i>: Stereo A2DP. Sprawdź w menu ustawień <i>Bluetooth</i>/audio urządzenia, czy wybrano właściwy profil.</li> </ul>
Wypadanie końcówek StayHear®+ Sport	<p>Przymocuj stabilnie końcówki do słuchawek (patrz: strona 18).</p>
Znajdowanie zgubionej słuchawki	<p>Do zlokalizowania zgubionych słuchawek możesz użyć aplikacji Bose® Connect.</p> <p><b>Uwaga:</b> Funkcja Find My Buds musi być włączona w aplikacji Bose Connect jeszcze przed zgubieniem słuchawek.</p>



## Läs igenom och spara alla anvisningar om säkerhet och användning.

### Viktiga säkerhetsanvisningar

1. Använd bara den utrustning/de tillbehör som rekommenderas av tillverkaren.

### VARNINGAR/TÄNK PÅ

- För att förhindra att öronpropparna sväljs ska du se till att småbarn och husdjur inte kommer åt dem. Öronpropparna innehåller ett litiumjonbatteri och det kan vara förenligt med livsfara om någon sväljer dem. Uppsöka omedelbart läkare om någon trots allt sväljer något av dem. När öronpropparna inte används ska de förvaras i laddningsfodralet med luckan stängd.
- Använd INTE öronpropparna med hög volym under en längre tidsperiod.
  - Du undviker hörselskador om du använder hörlurarna med en bekväm och moderat ljudnivå.
  - Skruva ned volymen på enheten innan du sätter på dig öronpropparna. Skruva sedan upp volymen stegvis tills den når en behaglig nivå.
- Var försiktig och efterlev gällande lagar beträffande användning av mobiltelefoner och hörlurar om du använder öronproppar för telefonsamtal i samband med bilkörning. Inom vissa rättskipningsområden finns det vissa begränsningar för exempelvis användning av den ena luren när du framför ett fordon. Använd INTE öronpropparna i samband med bilkörning.
- Fokusera på din och andras säkerhet om du använder öronpropparna när du ägnar dig åt aktiviteter som kräver hela din uppmärksamhet, till exempel när du cyklar eller promenerar i trafiken, vid en byggarbetsplats eller vid en järnväg och följ gällande lagar beträffande användning av hörlurar. Ta av dig hörlurarna så att du hör ljudet från omgivningen, inklusive larm och varningssignaler.
- Låt INTE barn använda sig av öronpropparna.
- Sänk INTE ned öronpropparna i vatten och utsätt dem inte för väta under någon längre period eller ha dem på dig när du utövar vattensporter, till exempel när du simmar, åker vattenskidor eller surfar.
- När du använder den här produkten ska du vidta sedvanlig försiktighet, men dessutom beakta följande:
  - Läs igenom alla instruktioner innan du använder laddningsfodralet.
  - Du minskar risken för skador om du stänger laddningsfodralet när det används i närheten av barn.
  - Utsätt inte laddningsfodralet för vatten, regn, vätskor eller snö.
  - All användning av laddare, som inte rekommenderas eller försäljs av laddningsfodralets tillverkare, rekommenderas inte eftersom det finns risk för eldsvåda och personskador.
  - Använd laddningsfodralet i enlighet med dess uteffekt.
  - Använd inte ett laddningsfodral som är skadat eller modifierat. Skadade eller modifierade batterier kan vara oförutsägbara och orsaka brand, explosion eller personskada.
  - Montera inte isär laddningsfodralet. Felaktig återställning kan resultera i brand eller personskador.
  - Du ska varken öppna, krossa eller utsätta ett laddningsfodral för öppen eld eller höga temperaturer. Om det utsätts för öppen eld eller temperaturer över 100°C finns det risk för att det kan explodera.
  - Låt eventuell service utföras av kvalificerad personal som använder godkända utbytesdelar.



Produkten innehåller små delar som kan orsaka kvävning. Inte lämplig för barn under 3 år.



Produkten innehåller magnetiska material. Konsultera en läkare för att ta reda på om detta kan påverka implantat av medicinsk enhet.

- Gör INGA obehöriga ändringar av produkten.
- Använd endast godkänd utrustning för uppladdning (till exempel UL, CSA, VDE och CCC).
- Utsätt inte produkter som innehåller batterier för höga temperaturer (t.ex. från direkt solljus, öppen eld eller liknande)
- Torka av svett från hörlurar och laddningsfodralet innan laddning.
- IPX4 gäller inte permanent utan kan komma att degradera vid normal användning.

**OBS!** Den här utrustningen har testats och befunnits överensstämma med gränsvärdena för digitala enheter enligt klass B, i enlighet med del 15 i FCC:s bestämmelser. Gränsvärdena är avsedda att ge rimligt skydd mot skadliga störningar vid installation i bostäder. Denna produkt skapar, använder och kan avge radiofrekvensenergi och kan, om den inte installeras och används enligt instruktionerna, störa radiokommunikationen. Det ges dock ingen garanti för att det inte kan förekomma skadliga störningar i en viss installation. Om den här utrustningen stör mottagningen i en radio- eller TV-apparat (vilket kan upptäckas genom att utrustningen stängs av och sätts på) rekommenderar vi att du försöker motverka störningen genom att vidta en eller flera av följande åtgärder:

- Rikta om eller flytta mottagningsantennen.
- Öka avståndet mellan utrustningen och mottagaren.
- Anslut utrustningen till ett eluttag i en annan strömkrets än den som mottagaren är ansluten till.
- Vänd dig till din återförsäljare eller en erfaren radio-/TV-reparatör för att få hjälp.

Om utrustningen ändras eller modifieras på något sätt, som inte uttryckligen har godkänts av Bose Corporation, kan medföra att användarens rätt att använda produkten upphävs.

Denna enhet uppfyller del 15 i FCC-bestämmelserna och licensundantaget i Industry Canada angående RSS-standarder. Följande två villkor ställs för användningen: (1) Enheten får inte orsaka skadliga störningar och (2) enheten måste tåla alla former av störningar som den tar emot, inklusive störningar som kan orsaka oönskad drift av enheten.

Denna enhet uppfyller FCC- och Industry Canada-bestämmelserna angående gränsvärden för radiofrekvensexponering för produkter för generella användningsområden. Produkten får inte kopplas samman med annan produkt eller användas tillsammans med annan antenn eller sändare.

FCC ID: A94BL1R / FCC ID: A94BL1L / IC: 3232A-BL1R / IC: 3232A-BL1L

Modell: BL1R, BL1L

## CAN ICES-3 (B) /NMB-3 (B)

### Hanteringsregler för radiofrekvensenheter med låg effekt

#### Artikel XII

I enlighet med "Hanteringsregler för radiofrekvensenheter med låg effekt" och utan tillstånd beviljat av NCC, är företag, organisationer eller användare inte tillåtna att ändra frekvensen, förstärka överföringsstyrkan eller ändra ursprungliga egenskaper och prestanda för en godkänd radiofrekvensenhet med låg effekt.

#### Artikel XIV

Radiofrekvensenheter med låg effekt får inte påverka flygsäkerheten eller störa annan legal kommunikation. Om detta uppmärksammas ska användaren omedelbart upphöra med att använda enheten tills det inte finns någon risk för sådana störningar. Med nämnda legala kommunikationer avses radiokommunikationer som sker i enlighet med gällande telekommunikationslagstiftning.

Radiofrekvensenheter med låg effekt måste vara mottagliga för störningar från legala kommunikationer och enheter som sänder ut ISM-radiovägor.

# FÖRORDNINGAR

**CE** Härmed förklarar Bose Corporation att denna produkt i alla väsentliga avseenden uppfyller de krav och föreskrifter som uppställts enligt direktivet 2014/53/EG och andra EG-direktiv. En komplett försäkran om överensstämmelse finns på [www.Bose.com/compliance](http://www.Bose.com/compliance)

## För Europa:

### Frekvensband som används: 2400 till 2483,5 MHz:

- **Bluetooth:** Maximal överföringsstyrka mindre än 20 dBm EIRP.
- **Bluetooth Low Energy:** Maximalt effektspektrum mindre än 10 dBm/MHz EIRP.

**Försök INTE** ta bort det uppladdningsbara litiumbatteriet från produkten. Kontakta en Bose-återförsäljare eller en kvalificerad tekniker om det behöver tas bort.



**Tänk på att lämna in gamla batterier för återvinning enligt lokala föreskrifter.** Elda inte upp batterier.



Den här symbolen betyder att produkten inte ska kastas med hushållssoporna utan återvinnas i enlighet med lokala bestämmelser. Rätt deponering och återvinning hjälper till att skydda våra naturresurser, vår hälsa och miljö. Mer information om deponering och återvinning av produkten får du om du kontaktar lokala myndigheter, deponeringscentraler eller affären där du köpte produkten.

**Li-ion**



Litiumbatteriet i den här produkten får endast tas bort av kvalificerad person. Kontakta en Bose-återförsäljare eller gå till <http://products.Bose.com/static/compliance/index.html> för att få mer information.



## Tabell över farliga föremål som kontrolleras i Kina

Namn och innehåll på giftiga eller farliga ämnen eller delar						
	Giftiga eller farliga ämnen och delar					
Namn	Bly (Pb)	Kvikksilver (Hg)	Kadmium (Cd)	Sexvärt krom (CR(VI))	Polyklorerad bifenyli (PBB)	Polyklorerad diphenyli ether (PBDE)
PCB:er	X	0	0	0	0	0
Metall	X	0	0	0	0	0
Plast	0	0	0	0	0	0
Högtalare	X	0	0	0	0	0
Kablar	X	0	0	0	0	0

Den här tabellen är uppställd i enlighet med bestämmelserna i SJ/T 11364.

O: Anger att detta giftiga eller farliga ämne som ingår i alla homogena material i den här artikeln ligger under gränsvärdena uppställda i GB/T 26572.

X: Anger att detta giftiga eller farliga ämne som ingår i minst ett av de homogena materialen i den här artikeln ligger över gränsvärdena uppställda i GB/T 26572.



## Tabell över farliga föremål som kontrolleras i Taiwan

Utrustningens namn: Bose® SoundSport® Free, typ-ID: 423729						
Begränsade ämnen och kemiska beteckning						
Enhet	Bly (Pb)	Kvicksilver (Hg)	Kadmium (Cd)	Sexvärt krom (Cr+6)	Polybromerade bifenyler (PBB)	Polybromerade difenyletrar (PBDE)
PCB:er	-	o	o	o	o	o
Metall	-	o	o	o	o	o
Plast	o	o	o	o	o	o
Högtalare	-	o	o	o	o	o
Kablar	-	o	o	o	o	o
<b>Obs 1!</b> "o" anger att det procentuella innehållet i det begränsade ämnet inte överstiger referensvärdet.						
<b>Obs 2!</b> Med "-" anges att den begränsade substansen motsvarar undantaget.						

**Tillverkningsdatum:** Den åttonde siffran i serienumret visar tillverkningsåret; "8" är 2008 eller 2018.

**Kinainportör:** Bose Electronics (Shanghai) Company Limited, Part C, Plan 9, No. 353 North Riyang Road, Kina (Shanghai) Pilot Free Trade Zone

**EU-importör:** Bose Products B.V., Gorslaan 60, 1441 RG Purmerend, Nederländerna

**Taiwanimportör:** Bose Taiwan Branch, 9F-A1, No.10, Section 3, Minsheng East Road, Taipei City 104, Taiwan  
Telefon: +886 -2 -2514 7676

**Mexikoimportör:** Bose de México, S. de R.L. de C.V., Paseo de las Palmas 405-204, Lomas de Chapultepec, 11000 México, D.F. Telefonnummer: +5255 (5202) 3545

Ordmärket *Bluetooth*® och logotypen är registrerade varumärken som tillhör Bluetooth SIG, Inc. Bose Corporation använder dem under licensansvar.

Apple, Apple- iPad, iPhone och iPod är varumärken som tillhör Apple Inc. i USA och i andra länder. Varumärket "iPhone" används i Japan under licens från Aiphone K.K. App Store är ett tjänstmärke som tillhör Apple Inc.

Användning av Made for Apple-symbolen betyder att ett tillbehör har tillverkats speciellt för anslutning till Apple-produkter identifierade i symbolen, och att de har certifierats av producenten samt att de uppfyller Apple-prestandastandarder. Apple ansvarar inte för hur enheten fungerar eller att den är kompatibel med säkerhetsstandarder och andra standarder. Observera att den trådlösa prestandan kan påverkas om det här tillbehöret används tillsammans med en Apple-produkt.

Android-, Google Play- och Google Play-logotyperna är varumärken som tillhör Google LLC.

Bose Corporations huvudkontor: 1-877-230-5639

©2018 Bose Corporation. Ingen del av denna publikation får återges, modifieras, distribueras eller på något annat sätt användas utan föregående skriftlig tillåtelse.

# INNEHÅLL

---

## Appen Bose® Connect

Vad kan jag göra med Bose Connect-appen? .....	8
--	---

## Vad finns i förpackningen?

Innehåll .....	9
----------------	---

## Svett- och vädertåliga

Hörlurar .....	10
----------------	----

## Kontroller på hörlurarna

Hörlurar .....	11
Laddningsfodral.....	11
Öppna laddningsfodralet .....	12
Påslagen .....	13
Vilolägesklocka .....	13
Avslagen .....	14
Hörlursfunktioner .....	15
Medieuppspelning och volym .....	15
Samtalsfunktioner.....	16

## Säker passform

Välj rätt snäckor för StayHear®+ Sport .....	17
Anpassa öronpropparna till örat .....	17
Byta snäckor i StayHear®+ Sport .....	18

## Ladda batteriet

Ladda hörlurarna.....	19
Laddningstid.....	20
Kontrollera hörlurarnas laddningsnivå.....	20
Ladda fodralet.....	21
Laddningstid.....	21
Kontrollera fodralets laddningsnivå.....	22



## Statusindikatorer

<i>Bluetooth</i> <sup>®</sup> -indikatorer.....	23
Batteriindikatorer för laddningsfodralet .....	24
Hörlurarnas laddningsindikatorer .....	25

## Röstmeddelanden

Förinstallerade språk .....	26
Sök efter fler språk.....	26
Ändra språket.....	26

## *Bluetooth*-anslutningar

Anslut den mobila enheten med Bose <sup>®</sup> Connect-appen (rekommenderas).....	27
Anslut via <i>Bluetooth</i> -menyn på den mobila enheten .....	28
Koppla från en mobil enhet.....	29
Återanslutning av en mobil enhet.....	29

## Flera *Bluetooth*-anslutningar

Anslut ytterligare en bärbar enhet.....	30
Identifiera anslutna mobila enheter .....	31
Ansluta till en mobil enhet som finns i hörlurarnas synkroniseringslista.....	31
Rensa hörlurarnas ihoppningslista .....	31

## Skötsel och underhåll

Rengöra hörlurarna och laddningsfodralet.....	32
Hitta borttappade hörlurar.....	32
Utbytesdelar och tillbehör.....	32
Begränsad garanti .....	32

## Felsökning

Vanliga lösningar.....	33
------------------------	----

Ladda ned Bose Connect-appen för att hålla programvaran uppdaterad, anpassa dina hörlursinställningar, förenkla hanteringen av *Bluetooth*-anslutningar och för åtkomst till nya funktioner.

## Vad kan jag göra med Bose Connect-appen?

---

- Aktivera funktionen Find My Buds
- Anpassa hörlurarna:
  - Namnge hörlurarna
  - Välj språk för röstänvisningar eller inaktivera röstänvisningar
  - Anpassa vilolägesklockan
- Hitta svar på vanliga frågor
- Hålla hörlurarna uppdaterade med den senaste programvaran



## Innehåll

Kontrollera att du har följande:

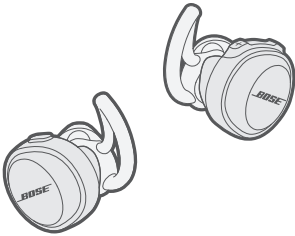

Trådlösa Bose® SoundSport® Free-hörlurar

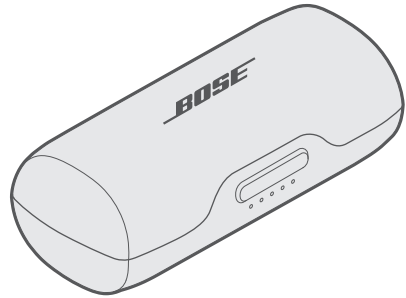

Bärbart laddningsfodral

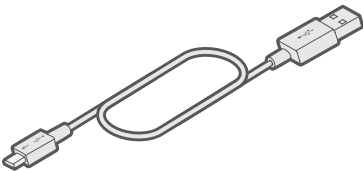

USB-kabel

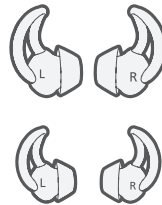

StayHear®+ Sport-snäckor:  
Stora (svarta) och små (vita)

**Obs!** Medelstora (grå) snäckor är fastsatta på öronpropparna.

**Obs!** Om någon del av produkten är skadad ska du inte använda den. Kontakta en Bose-återförsäljare eller Bose kundtjänst. Besök [global.Bose.com/Support/SSF](http://global.Bose.com/Support/SSF)

### Hörlurar

---

Hörlurarna är klassade med IPX4. Detta betyder att de är resistenta mot svett och väta. De är inte till för undervattensbruk.

**TÄNK PÅ:** Använd INTE hörlurarna vid simning eller i duschen. Sänk INTE ner hörlurarna under vatten.



#### Tänk på följande:

- För att förhindra rostbildning ska laddningsstiften på hörlurarna rengöras regelbundet med exempelvis en torr bomullstopp.
- IPX4 gäller inte permanent utan kan komma att degradera vid normal användning.

## Hörlurar

---

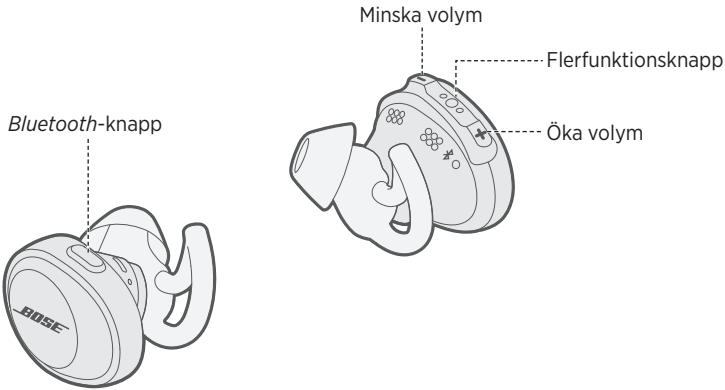

## Laddningsfodral

---

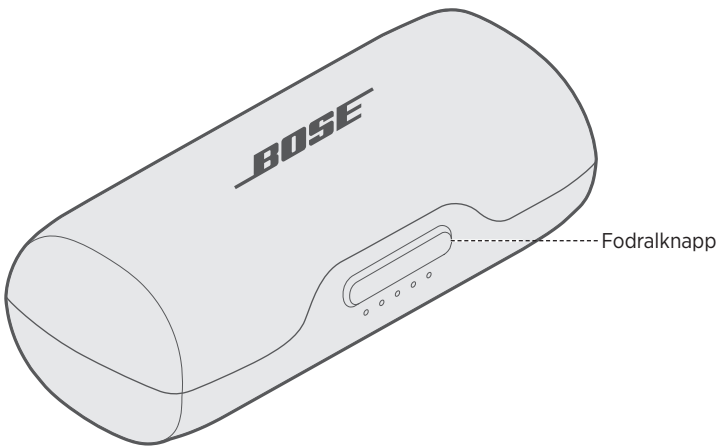

## Öppna laddningsfodralet

---

Tryck ordentligt på knappen på framsidan av fodralet.

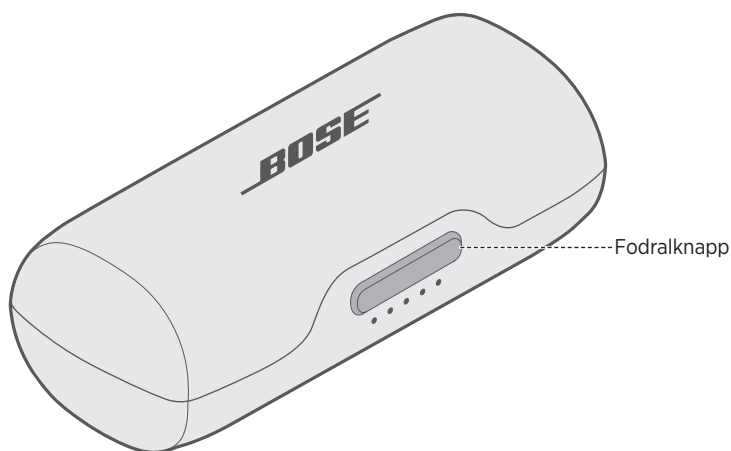

**Obs!** När du trycker på fodralknappen visar indikatorn på framsidan den aktuella laddningsnivån (se "Batteriindikatorer för laddningsfodralet" på sida 24).

## Påslagen

Ta ut hörlurarna från laddningsfodralet när du vill använda dem.

En röstansvisning från höger snäcka läser upp batterinivån och *Bluetooth*-indikatorn på båda snäckorna blinkar blått.

**Obs!** Röstanvisningarna hörs bäst om du bär hörlurarna.

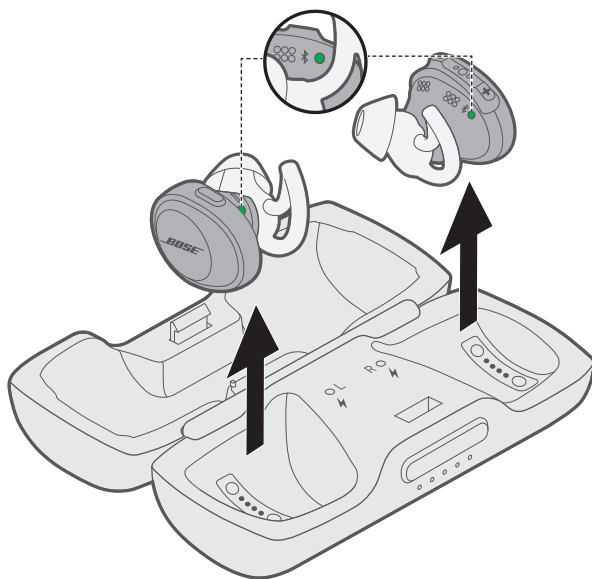

## Vilolägesklocka

Vilolägesklockan bevarar batteriladdningen när hörlurarna inte ligger i laddningsfodralet eller när de inte används. Hörlurarna försätts i viloläge när ljudet stoppas och när du inte har tryckt på någon knapp under 20 minuter.

Du väcker hörlurarna genom att trycka på *Bluetooth*-knappen på den vänstra öronproppen och valfri knapp på den högra.

**Obs!** Använd appen Bose® Connect för att inaktivera klockan eller ändra antalet minuter som det ska ta innan hörlurarna försätts i viloläge.

### Avslagen

---

Placera hörlurarna i laddningsfodralet när du vill sluta använda dem.

Mer information om hur du förvarar öronpropparna finns i "Ladda hörlurarna" på sida 19.

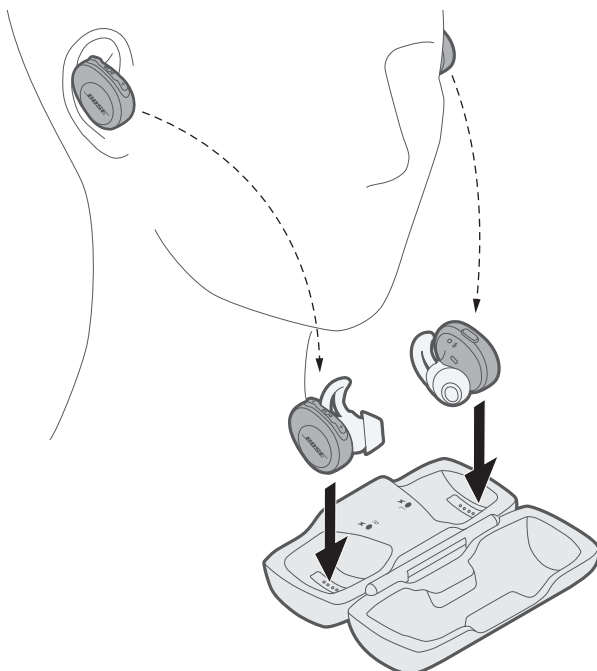

När öronpropparna förvaras lyser motsvarande laddningsindikator för att ange laddningsstatus (se "Hörlurarnas laddningsindikatorer" på sida 25).



## Hörlursfunktioner

Hörlurarnas kontrollknappar finns högst upp på den högra öronproppen.

### Medieuppspelning och volym

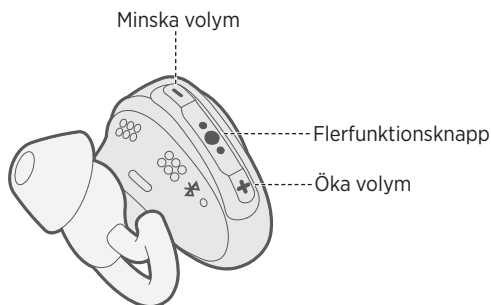

Funktion	Åtgärd
Spela upp/Pausa	Tryck på ●●●.
Hoppa framåt	Dubbeltryck ●●●.
Hoppa bakåt	Trippeltryck ●●●.
Öka volym	Tryck på knappen +.
Minska volym	Tryck på knappen -.

## Samtalsfunktioner

Den högra öronproppen används som hörlur under telefonsamtal. Detta gör det enklare att ta emot samtal och samtidigt höra ljudet omkring dig.

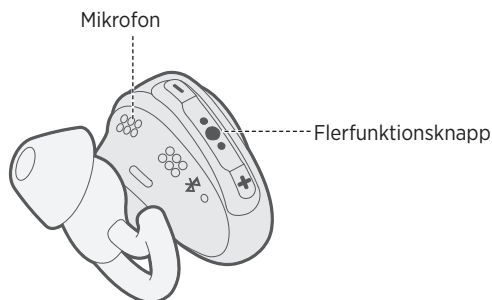

Funktion	Åtgärd
Besvara ett samtal	Tryck på ●●●.
Avsluta ett samtal	Tryck på ●●●.
Avvisa inkommande samtal	Tryck och håll ned ●●● i en sekund.
Besvara ytterligare ett samtal och parkera det aktuella	Tryck en gång på ●●● när du samtalar med någon.
Avvisa ytterligare ett samtal och stanna kvar i det aktuella	Tryck och håll ned ●●● i en sekund när du samtalar med någon.
Växla mellan två samtal	Tryck på ●●● två gånger när du har två aktiva samtal.
Skapa en telefonkonferens	Tryck och håll ned ●●● i en sekund när du samtalar med två personer.
Aktivera röstkontroll	Tryck och håll ned ●●● i en sekund när du inte samtalar med någon. I bruksanvisningen som medföljer den mobila enheten finns information om kompatibilitet och hur du använder funktionen.
Stänga av/sätta på ljudet under ett samtal	Tryck ned + och - samtidigt när du samtalar med någon.

## Välj rätt snäckor för StayHear®+ Sport

För att få bra ljudprestanda är det viktigt att du väljer rätt storlek på StayHear®+ Sport-snäckan. Välj den storlek som ger bästa komfort och som passar bäst i örat. Du kanske måste prova alla tre för att se vilken som passar bäst. Du kan även behöva olika storlekar för varje öra.

**Obs!** Du kan testa hur de passar genom att tala högt. Rösterna ska kännas dämpad i båda öronen, om inte väljer du en annan storlek på snäckan.

Varje StayHear®+ Sport-snäcka och öronpropp är markerad med antingen ett **L** eller ett **R**. Sätt fast den vänstra snäckan på den vänstra öronproppen och den högra snäckan på den högra öronproppen.

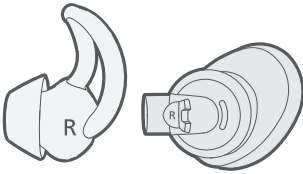

## Anpassa öronpropparna till örat

StayHear+ Sport-snäckan gör att öronproppen sitter bekvämt och säkert i örat. Vingen på snäckan passar mot kanten i ytterörat.

1. För in öronproppen i örat så att StayHear+ Sport-snäckan vilar lätt i öronkanalens öppning.
2. Luta öronproppen bakåt och sätt vingen mot kanten i ytterörat så att den sitter fast.

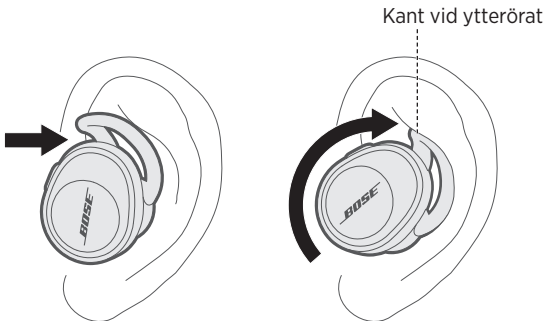

## Byta snäckor i StayHear<sup>®</sup>+ Sport

1. Håll i öronproppen och ta försiktigt tag i StayHear<sup>®</sup>+ Sport-snäckan och dra bort den från öronproppen.

**TÄNK PÅ:** Ta tag om StayHear+ Sport-snäckans bas för att undvika att den går sönder. Dra inte i snäckans vinge.

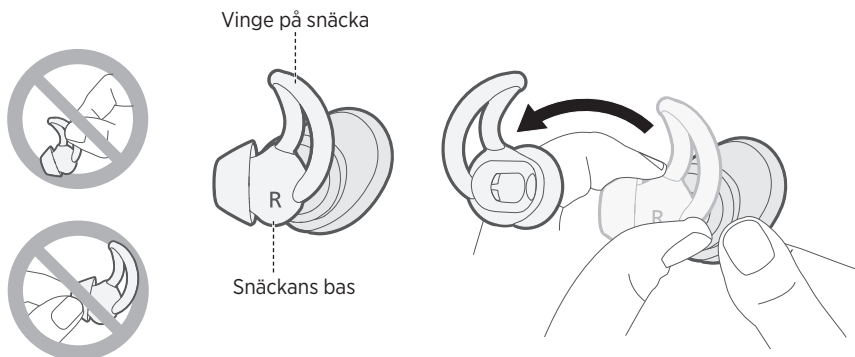

2. Anpassa öppningen på den nya StayHear+ Sport-snäckan mot öppningen i öronproppen och vrid sedan snäckan runt pipen och tryck därefter på basen tills snäckan klickar på plats.

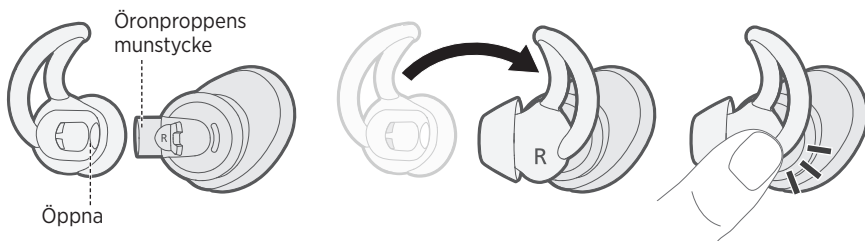

## Ladda hörlurarna

Hörlurarna laddas upp medan de ligger i fodralet.

1. Anpassa laddningskontakten på den vänstra öronproppen mot laddningsstiften på den vänstra sidan av fodralet.

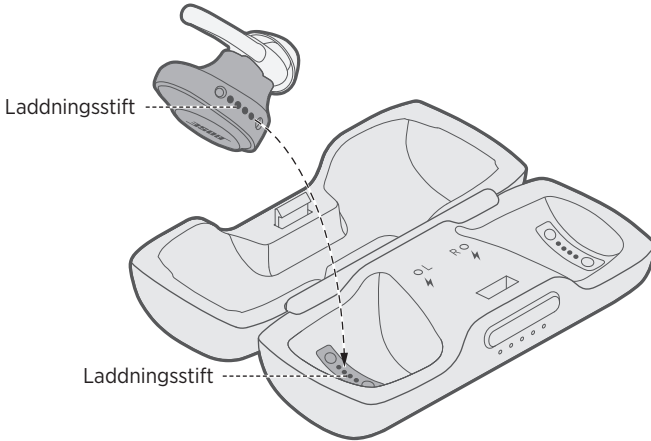

2. Placera öronproppen i fodralet så att magneten håller kvar dem och den vänstra laddningsindikatorn blinkar med vitt sken.

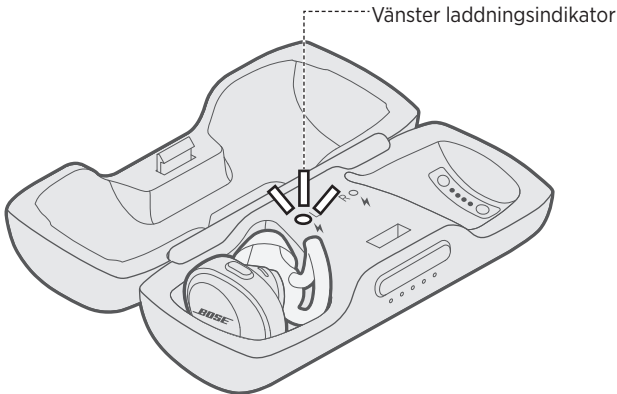

3. Upprepa steg 1 och 2 för att ladda den högra öronproppen.

## LADDA BATTERIET

---

### Laddningstid

Det tar cirka två timmar tills hörlurarna är fulladdade.

**Obs!** Fullt uppladdade hörlurar kan användas i upp till fem timmar.

### Kontrollera hörlurarnas laddningsnivå

#### Vid användning

- Varje gång du tar bort hörlurarna från laddningsfodralet, hörs ett meddelande i den högra öronproppen som anger laddningsnivån.

**Obs!** När du använder hörlurarna hör du ett meddelande om batteriet behöver laddas upp.

- Kolla det nedre högra hörnet av hemskrämen i Bose® Connect-appen.
- Om du ansluter till en Apple-enhet kommer laddningsnivån för batteriet att visas i det övre högra hörnet på skärmen och i aviseringscentrat.

#### Vid laddning

När öronpropparna är isatta lyser motsvarande laddningsindikator för att ange laddningsstatus (se "Hörlurarnas laddningsindikatorer" på sida 25).



---

## Ladda fodralet

---

Det bärbara fodralet används för att förvara och ladda hörlurarna när de inte används.

**TÄNK PÅ:** Använd endast godkänd utrustning för uppladdning (till exempel UL, CSA, VDE och CCC).

1. Anslut den mindre änden på USB-kabeln till USB-kontakten.

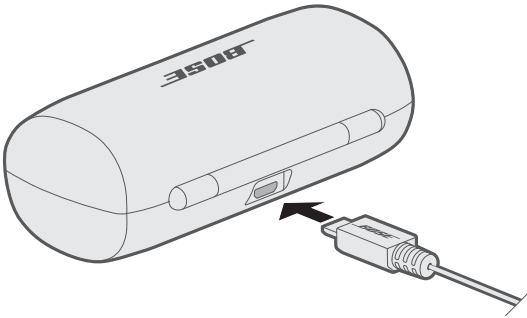

2. Anslut den andra änden till en stickkontaktsansluten USB-laddare (medföljer ej) eller till en påslagen dator.

**Obs!** Hörlurarna ska vara rumstempererade, mellan 5 °C och 40 °C, före uppladdning.

## Laddningstid

Det tar cirka två timmar tills fodralet är fulladdat. När hörlurarna ligger i fodralet kan laddningstiden variera.

**Obs!** När fodralet är helt uppladdat, kan du använda det för att ladda hörlurarna upp till två gånger.

## LADDA BATTERIET

---

### Kontrollera fodralets laddningsnivå

Tryck på knappen på framsidan av fodralet. Indikatorn lyser i tre sekunder.

Indikatorn lyser enligt följande för att visa laddningsnivån:

- Om fem indikatorer lyser med fast sken är batteriet fulladdat.
- Om endast en indikator lyser med fast sken är batteriladdningen låg. Ladda batteriet (se sidan 19).

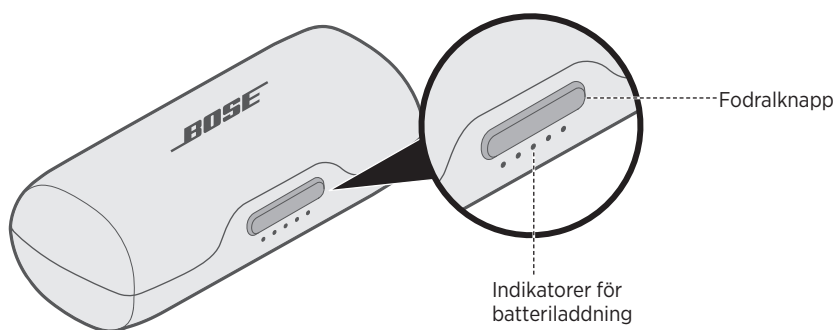



## Bluetooth-indikatorer

Visar anslutningsstatus för en bärbar enhet. På varje öronpropp finns en strömbrytare/*Bluetooth*-indikator.

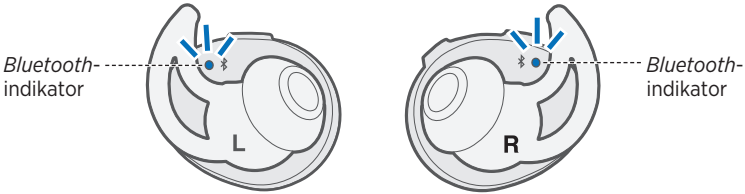

Indikator, aktivitet	Systemläge
Blinkar blått	Klar för anslutning
Blinkar med vitt ljus	Ansluter
Fast vitt sken	Ansluten <b>Obs!</b> 10 sekunder efter anslutning släcks <i>Bluetooth</i> -indikatorn.
Fast eller blinkande Rött	Fel. Kontakta Bose kundtjänst

## Batteriindikatorer för laddningsfodralet

Visar laddningsnivån för fodralets batteri. Fem batteriindikatorer finns på laddningsfodralets framsida.

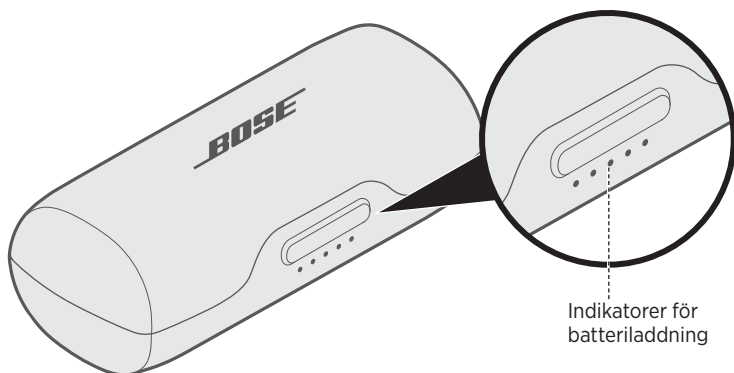

Indikator, aktivitet	Laddning i procent
● ○ ○ ○ ○	0 % - 20 %
● ● ○ ○ ○	20% - 40%
● ● ● ○ ○	40% - 60%
● ● ● ● ○	60% - 80%
● ● ● ● ●	80% - 100%
⚡ ○ ⚡ ○ ⚡ ○	Laddningsfel. Kontakta Bose kundtjänst
○ ⚡ ○ ⚡ ○	Batterifel. Kontakta Bose kundtjänst

**Obs!** Under uppladdning blinkar den sista batteriindikatorn med vitt sken. När laddningsfodralet är uppladdat lyser alla batteriindikatorer med fast vitt sken.

## Hörlurarnas laddningsindikatorer

Visar laddningsnivå för vardera snäcka. För varje öronpropp finns en laddningsindikator på framsidan av laddningsfodralet och på insidan av fodralet.

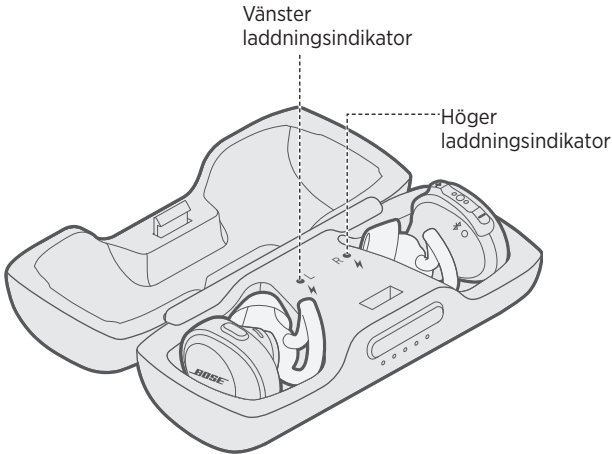

Indikator, aktivitet	Systemläge
Blinkar med vitt sken långsamt	Uppladdning
Fast vitt sken	Fulladdat <b>Obs!</b> Vid full laddning lyser laddningsindikatorerna med ett fast sken i några sekunder och släcks sedan.
Snabbt blinkande vitt sken	Fel. Kontakta Bose kundtjänst

## RÖSTMEDDELANDEN

---

Röstanvisningar från höger snäcka vägleder dig i anslutningsprocessen för bluetooth, berättar laddningsnivån och identifierar anslutna enheter. Du kan anpassa röstmeddelandena med knapparna på den högra öronproppen.

**Tips!** Du kan även hantera röstmeddelanden via appen Bose Connect.

## Förinstallerade språk

---

Följande språk finns förinstallerade i hörlurarna:

- Engelska
- Tyska
- Koreanska
- Svenska
- Spanska
- Mandarin
- Italienska
- Nederländska
- Franska
- Japanska
- Portugisiska

## Sök efter fler språk

Det kan finnas fler språk tillgängligt. Sök efter fler språk genom att ladda ner Bose Updater.

Besök: [btu.bose.com](https://btu.bose.com)

## Ändra språket

---

När du sätter på hörlurarna första gången kommer du att höra meddelandena på engelska. Så här väljer du ett annat språk:

1. Tryck och håll ned **+** och **-** samtidigt tills du hör röstanvisningar för det första språkalternativet.
2. Tryck på **+** eller **-** för att rulla i språklistan.
3. När du hör ditt språk trycker och håller du ned ●●●.

Den trådlösa *Bluetooth*-tekniken kan du använda för att strömma musik från mobila enheter som exempelvis en smarttelefon, surfplatta eller dator. Innan du kan strömma musik från en bärbar enhet måste du först ansluta enheten till hörlurarna.

## Anslut den mobila enheten med Bose® Connect-appen (rekommenderas)

---

1. Sätt på hörlurarna (se sidan 13).
2. Ladda ned Bose Connect-appen och följ anvisningarna på skärmen.



När de är anslutna hörs meddelandet "Connected to <device name>" från höger snäcka och *Bluetooth*-indikatorn på båda snäckorna lyser med ett fast vitt sken.

**Obs!** Röstanvisningen hörs bäst om du bär hörlurarna.

# Anslut via *Bluetooth*-menyn på den mobila enheten

---

1. Ta ut hörlurarna från laddningsfodralet.

En röstansvisning från höger snäcka meddelar "Battery level percent. Ready to connect" och *Bluetooth*-indikatorn på båda snäckorna blinkar blått.

**Obs!** Röstansvisningen hörs bäst om du bär hörlurarna.

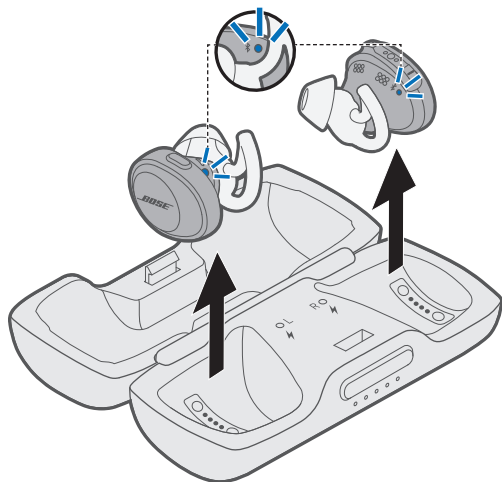

2. Aktivera *Bluetooth*-funktionen på din mobil enhet.

**Tips!** *Bluetooth*-funktionen hittar du vanligtvis på menyn Inställningar.

3. Välj Bose-hörlurarna på enhetslistan.



När de är anslutna hörs meddelandet "Connected to <device name>" från höger snäcka och *Bluetooth*-indikatorn på båda snäckorna lyser med ett fast vitt sken.

## Koppla från en mobil enhet

---

Stäng av *Bluetooth*-funktionen på den mobila enheten.

**Tips!** Du kan även koppla från en mobil enhet via appen Bose Connect.

## Återanslutning av en mobil enhet

---

När du tar bort hörlurarna från laddningsfodralet kommer de att försöka återansluta till den senast använda mobila enheten.

**Obs!** Den mobila enheten måste vara påslagen och inom täckningsområdet (9 m).

## Anslut ytterligare en bärbar enhet

---

Du kan lagra upp till sju anslutna enheter i hörlurarnas synkroniseringslista.

**Obs!** Du kan endast ansluta och spela upp ljud från en enhet i taget.

1. På vänster snäcka trycker du och håller *Bluetooth*-knappen nedtryckt tills *Bluetooth*-indikatorerna på snäckorna blinkar blått eller tills du hör "Ready to connect."

**Obs!** Röstanvisningen hörs bäst om du bär hörlurarna.

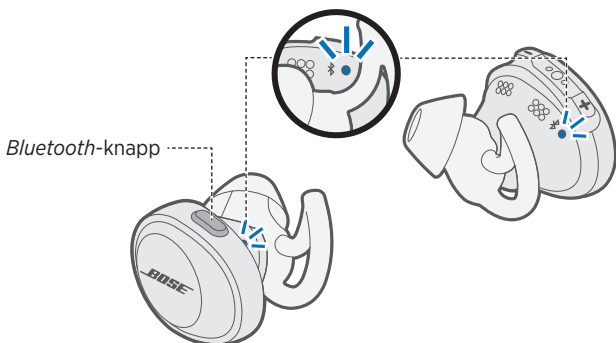

2. Aktivera *Bluetooth*-funktionen på din mobil enhet.

**Tips!** *Bluetooth*-funktionen hittar du vanligtvis på menyn Inställningar.

3. Välj Bose-hörlurarna på enhetslistan.

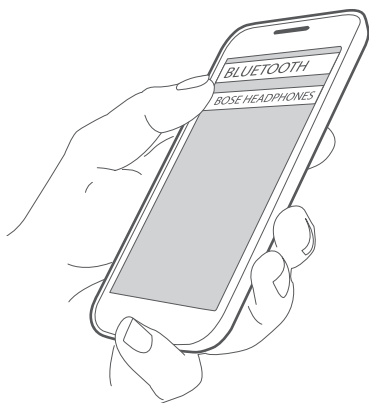

När de är anslutna hörs meddelandet "Connected to <device name>" från höger snäcka och *Bluetooth*-indikatorn på båda snäckorna lyser med ett fast vitt sken.



## Identifiera anslutna mobila enheter

---

Tryck på *Bluetooth*-knappen för att höra vilken mobil enhet som för närvarande är ansluten.

## Ansluta till en mobil enhet som finns i hörlurarnas synkroniseringslista

---

1. Tryck på *Bluetooth*-knappen för att höra vilken mobil enhet som är ansluten.
2. Tryck på *Bluetooth*-knappen en gång till inom tre sekunder för att ansluta till nästa enhet i hörlurarnas synkroniseringslista. Upprepa detta tills du hör rätt enhetsnamn.
3. Spela upp ljudet i den anslutna mobila enheten.

## Rensa hörlurarnas ihoppningslista

---

1. Tryck och håll ned *Bluetooth*-knappen i tio sekunder tills du hör ”*Bluetooth*-listan med enheter är rensad”.
2. Ta bort hörlurarna från *Bluetooth*-listan på den bärbara enheten.  
Alla enheter tas bort och hörlurarna är klara för att anslutas.

## Rengöra hörlurarna och laddningsfodralet

Hörlurarna och laddningsfodralet kan behöva rengöras med jämna mellanrum.

Komponent	Så här gör du
StayHear®+ Sport-tips	Börja med att ta bort öronsnäckorna från öronproppen och tvätta dem sedan i en mild tvållösning och vatten. <b>Obs!</b> Skölj och torka av snäckorna noga innan du sätter tillbaka dem på öronproppen.
Öronsnäckans munstycke	Rengör med enbart en torr, mjuk bomullstopp eller liknande. <b>Obs!</b> För aldrig in något rengöringsverktyg i ett munstycke.
Laddningskontakter (på hörlurar och fodral)	Förhindra rost genom att ofta torka av med en torr, mjuk bomullstopp eller liknande.
Laddningsfodral	Rengör med enbart en torr, mjuk bomullstopp eller liknande.

## Hitta borttappade hörlurar

Använd Bose® Connect-appen för att hitta borttappade hörlurar.

**Obs!** Find My Buds-inställningen måste vara aktiverad i Bose Connect-appen innan du tappar bort dina hörlurar.

## Utbytesdelar och tillbehör

Reservdelar och tillbehör kan beställas genom Bose kundtjänst. Besök: [global.bose.com/Support/SSF](https://global.bose.com/Support/SSF)

## Begränsad garanti

Dina hörlurar omfattas av en begränsad garanti. Mer information om den begränsade garantin finns på [global.bose.com/warranty](https://global.bose.com/warranty).

Mer information om hur du registrerar din produkt finns på [global.bose.com/register](https://global.bose.com/register). Dina garantirättigheter påverkas inte om du inte gör det.

## Vanliga lösningar

Om du upplever problem med hörlurarna eller laddningsfodralet:

- Kontrollera läget för statusindikatorerna (se sidan 23).
- Ladda batteriet (se sidan 19).
- Öka volymen i hörlurarna, på den mobila enheten och i musikappen.
- Prova med att ansluta en annan mobil enhet (se sidan 30)

Om du inte kan lösa problemet ska du titta i tabellen nedan för att identifiera symptom och ta del av lösningar till vanliga problem. Kontakta Bose® kundtjänst om du inte kan lösa ditt problem.

Besök: [global.Bose.com/Support/SSF](http://global.Bose.com/Support/SSF)

Symptom	Lösning
Hörlurarna sätts inte på	<ul style="list-style-type: none"> <li>• Placera hörlurarna i laddningsfodralet för att starta uppladdningen.</li> <li>• Kontrollera om hörlurarna är försatta i viloläge. Du väcker hörlurarna genom att trycka på <i>Bluetooth</i>-knappen på den vänstra öronproppen och valfri knapp på den högra.</li> </ul>
Hörlurarna ansluter inte till den mobila enheten	<ul style="list-style-type: none"> <li>• Kontrollera att enheten har <i>Bluetooth</i>-stöd.</li> <li>• På den mobila enheten:             <ul style="list-style-type: none"> <li>– Stäng av <i>Bluetooth</i>-funktionen och sätt sedan på den igen.</li> <li>– Ta bort Bose® SoundSport® Free-hörlurarna från <i>Bluetooth</i>-listan på den mobila enheten. Anslut en gång till.</li> </ul> </li> <li>• Flytta den mobila enheten närmare hörlurarna och längre bort från eventuella störningskällor eller hinder.</li> <li>• Anslut en annan mobil enhet (se sidan 30).</li> <li>• Gå till <a href="http://global.Bose.com/Support/SSF">global.Bose.com/Support/SSF</a> om du vill se instruktionsfilmer.</li> <li>• Rensa hörlurarnas synkroniseringslista (se sidan 31) och gör om anslutningen.</li> </ul>
Hörlurarna laddas inte	<ul style="list-style-type: none"> <li>• Kontrollera att hörlurarna är korrekt placerade i laddningsfodralet (se sidan 19)</li> <li>• Kontrollera att batteriet i laddningsfodralet inte är urladdat (se sidan 24)</li> <li>• Kontrollera att ingen smuts eller skräp täcker laddningsstiften i fodralet eller öronpropparna.</li> <li>• Om hörlurarna har utsatts för höga eller låga temperaturer, ska du låta dem återfå rumstemperatur och sedan prova med att ladda upp dem igen.</li> </ul>

## FELSÖKNING

---

Symptom	Lösning
Laddningsfodralet laddas inte upp	<ul style="list-style-type: none"><li>• Kontrollera batteriladdningen för fodralet genom att försiktigt trycka knappen på framsidan av fodralet (se sidan 22) Ladda upp fodralet med den medföljande USB-kabeln om det skulle behövas (se sidan 19).</li><li>• Kontrollera att båda ändarna på USB-kabeln sitter som de ska.</li><li>• Om laddningsfodralet har utsatts för höga eller låga temperaturer, ska du låta det återfå rumstemperatur och sedan prova med att ladda upp dem igen.</li></ul>
Inget ljud	<ul style="list-style-type: none"><li>• Tryck på uppspelningsknappen på mobilenheten för att vara säker på att du spelar upp ett ljud.</li><li>• Placera hörlurarna i laddningsfodralet för att kontrollera hörlurarnas laddningsstatus (se sidan 25) Ladda upp hörlurarna om det skulle behövas (se sidan 19).</li><li>• Öka volymen i hörlurarna och den mobila enheten.</li><li>• Tryck på <i>Bluetooth</i>-knappen för att höra den anslutna mobilenheten. Kontrollera att du använder en kompatibel enhet.</li><li>• Flytta den mobila enheten närmare hörlurarna (9 m) och längre bort från eventuella störningskällor eller hinder.</li><li>• Prova med en annan musikkälla.</li><li>• Anslut en annan mobil enhet (se sidan 30).</li></ul>
Inget ljud från ena öronproppen	Placera öronpropparna i fodralet så att magneten håller den kvar och laddningsindikatorn blinkar med vitt sken. Ta sedan bort öronpropparna.
Dålig ljudkvalitet	<ul style="list-style-type: none"><li>• Kontrollera att hörlurarna passar bra i örat (se sidan 17)</li><li>• Prova med en annan musikkälla.</li><li>• Prova med att ansluta en annan mobil enhet (se sidan 30).</li><li>• Flytta den mobila enheten närmare hörlurarna (9 m) och längre bort från eventuella störningskällor eller hinder.</li><li>• Ta bort smuts eller öronvax från öronproppar och munstycken.</li><li>• Kontrollera att hörlurarna är anslutna till rätt <i>Bluetooth</i>-profil: Stereo A2DP. Kontrollera enhetens <i>Bluetooth</i>-/ljudinställningsmeny för att försäkra dig om att rätt profil har valts.</li></ul>
StayHear®+ Sport-snäckan ramlar av	Sätt fast öronsnäckan på öronproppen (se sidan 18).
Hitta borttappade hörlurar	Använd Bose® Connect-appen för att hitta borttappade hörlurar. <b>Obs!</b> Find My Buds-inställningen måste vara aktiverad i Bose Connect-appen innan du tappar bort dina hörlurar.



## คำแนะนำด้านความปลอดภัยที่สำคัญ

---

# โปรดอ่านและเก็บคำแนะนำด้านความปลอดภัยและการใช้งานทั้งหมดไว้

## คำแนะนำด้านความปลอดภัยที่สำคัญ

1. ใช้แต่อุปกรณ์ต่อ/อุปกรณ์เสริมที่ผู้ผลิตระบุเท่านั้น

### คำเตือน/ข้อควรระวัง

- เพื่อป้องกันการกลืนกินโดยอุบัติเหตุ เก็บหูฟังให้ห่างจากเด็กและสัตว์เลี้ยง หูฟังนี้มีแบตเตอรี่ลิเทียมไอออน ซึ่งอาจเป็นอันตรายหากกลืนกิน หากกลืนกิน ให้พบแพทย์ในทันที เมื่อไม่ใช้งาน จัดเก็บหูฟังในกล่องชาร์จที่ปิดฝา และเก็บให้ห่างจากเด็กและสัตว์เลี้ยง
- อย่าใช้หูฟังที่ระดับเสียงดังมากเป็นระยะเวลานาน
  - เพื่อหลีกเลี่ยงปัญหาการได้ยินบกพร่อง ใช้หูฟังของคุณในระดับเสียงปานกลางและเหมาะสม
  - ลดระดับเสียงบนอุปกรณ์ของคุณลงก่อนเสียบหูฟังของคุณ จากนั้น เพิ่มระดับเสียงที่ระดับที่คุณจะปรับระดับเสียงที่พอเหมาะสำหรับการฟัง
- ให้ใช้งานด้วยความระมัดระวังและปฏิบัติตามกฎหมายที่บังคับใช้ที่เกี่ยวข้องกับการใช้โทรศัพท์มือถือและหูฟังหากใช้หูฟังนี้เพื่อโทรศัพท์ระหว่างการขับขี่ บางพื้นที่อาจกำหนดข้อจำกัดเฉพาะ เช่น การกำหนดให้ใช้หูฟังเพียงข้างเดียว เมื่อใช้งานผลิตภัณฑ์นั้นขณะขับรถ อย่าใช้หูฟังเพื่อวัตถุประสงค์อื่นใดขณะขับรถ
- ให้ความสนใจในความปลอดภัยของตัวเองและของบุคคลอื่นหากคุณใช้หูฟังในขณะที่ทำกิจกรรมใดๆ ที่ต้องให้ความสนใจเป็นพิเศษ เช่น ระหว่างขับขี่จักรยานหรือเดิน หรืออยู่ใกล้ถนน สถานที่ก่อสร้าง หรือรางรถไฟ ฯลฯ และปฏิบัติตามกฎหมายที่เกี่ยวข้องกับการใช้ชุดหูฟัง ถอดหูฟังหรือปรับระดับเสียงให้เบาลงเพื่อให้แน่ใจว่าคุณสามารถได้ยินเสียงแวดล้อม รวมถึงเสียงเตือนภัยและสัญญาณแจ้งเตือน
- อย่าให้เด็กเล็กใช้หูฟัง
- อย่าจุ่มน้ำหรือวางหูฟังอยู่ในที่โล่งไกลน้ำเป็นเวลานาน หรือสวมหูฟังในขณะที่เล่นกีฬาทางน้ำ เช่น ว่ายน้ำ สกีน้ำ กระดานโต้คลื่น ฯลฯ
- เมื่อใช้ผลิตภัณฑ์นี้ ควรปฏิบัติตามข้อควรระวังเบื้องต้นขั้นพื้นฐานเสมอ รวมถึงสิ่งต่อไปนี้:
  - อ่านคำแนะนำทั้งหมดก่อนใช้กล่องชาร์จ
  - เพื่อลดความเสี่ยงจากการได้รับบาดเจ็บ จำเป็นต้องดูแลสอดส่องอย่างใกล้ชิดเมื่อใช้งานกล่องชาร์จใกล้กับเด็กเล็ก
  - อย่าให้กล่องชาร์จถูกน้ำ ฝน ของเหลว หรือหิมะ
  - การใช้แหล่งจ่ายไฟหรืออุปกรณ์ชาร์จที่ไม่ได้แนะนำหรือขายโดยผู้ผลิตพาวเวอร์แบงก์ อาจเสี่ยงต่อเพลิงไหม้หรือบาดเจ็บได้
  - อย่าใช้กล่องชาร์จเกินกว่าฟีกัดกำลังไฟออกของเครื่อง
  - อย่าใช้กล่องชาร์จที่ชำรุดหรือมีการดัดแปลงแก้ไข แบตเตอรี่ที่ชำรุดหรือมีการดัดแปลงแก้ไขอาจแสดงอาการที่คาดเดาไม่ได้ ส่งผลให้เกิดเพลิงไหม้ ระเบิด หรือเสียงต่อการได้รับบาดเจ็บ
  - อย่าถอดชิ้นส่วนกล่องชาร์จ การประกอบกลับคืนไม่ถูกต้องอาจเสี่ยงต่อการเกิดเพลิงไหม้หรือทำให้ได้รับบาดเจ็บ
  - อย่าเปิด กระแทก หรือวางกล่องชาร์จไว้ใกล้ไฟหรือในที่ที่อุณหภูมิสูงเกินไป หากอยู่ใกล้ไฟหรือในที่ที่มีอุณหภูมิสูงเกิน 100°C (212°F) อาจทำให้ระเบิดได้
  - ดำเนินการแก้ไขซ่อมแซมโดยผู้เชี่ยวชาญที่ชำนาญการโดยใช้ชิ้นส่วนอะไหล่ของแท้เท่านั้น



ผลิตภัณฑ์นี้ประกอบด้วยชิ้นส่วนขนาดเล็ก ซึ่งอาจทำให้เกิดอันตรายจากการสำลัก ไม่เหมาะสำหรับเด็กอายุต่ำกว่า 3 ปี



ผลิตภัณฑ์นี้ประกอบด้วยวัสดุแม่เหล็ก ปรึกษาแพทย์ว่าสิ่งนี้อาจส่งผลกระทบต่อการใช้งานอุปกรณ์การแพทย์ที่ปลูกถ่ายของคุณหรือไม่

- อย่าตัดแปลงผลิตภัณฑ์นี้โดยไม่ได้รับอนุญาต
- ใช้กับแหล่งจ่ายไฟที่ได้รับการอนุมัติจากหน่วยงานที่สอดคล้องตามข้อกำหนดของท้องถิ่น (เช่น UL, CSA, VDE, CCC) เท่านั้น
- อย่าให้ผลิตภัณฑ์ที่มีแบตเตอรี่ถูกความร้อนสูงเกินไป (เช่น จัดเก็บในที่ที่ถูกแสงแดดจัด ไฟ หรืออื่นๆ คล้ายกันนี้)
- เช็ดเครื่องออกจากหูฟังเสียบหูและกล่องชาร์จก่อนทำการชาร์จ
- IPX4 ไม่ใช่อุปกรณ์กันน้ำ และความต้านทานนี้อาจลดลงตามการสวมใส่ปกติ

**หมายเหตุ:** อุปกรณ์นี้ผ่านการทดสอบและพบว่าตรงตามข้อกำหนดสำหรับอุปกรณ์ดีจิตอล คลาส B ตามส่วน 15 ของระเบียบ FCC ข้อกำหนดนี้กำหนดขึ้นเพื่อให้การป้องกันที่เหมาะสมจากการรบกวนที่เป็นอันตรายในการติดตั้งในที่พักอาศัย อุปกรณ์นี้ก่อให้เกิด ize และสามารถแผ่พลังงานความถี่วิทยุ และหากติดตั้งและใช้งานไม่ตรงตามคำแนะนำ อาจเป็นสาเหตุให้เกิดการรบกวนที่เป็นอันตรายกับการสื่อสารทางวิทยุ อย่างไรก็ตาม ไม่มีการรับประกันว่าการรบกวนนี้จะไม่เกิดขึ้นในการติดตั้งแบบใดแบบหนึ่ง หากอุปกรณ์นี้ก่อให้เกิดการรบกวนที่เป็นอันตรายกับการรับสัญญาณวิทยุหรือโทรทัศน์ ซึ่งสามารถพิจารณาได้จากการลองปิดและเปิดอุปกรณ์ ขอแนะนำให้ผู้ใช้ลองแก้ไขการรบกวนดังกล่าว ด้วยวิธีการต่อไปนี้

- เปลี่ยนทิศทางหรือตำแหน่งของเสาอากาศ
  - เพิ่มระยะห่างระหว่างอุปกรณ์และเครื่องรับสัญญาณ
  - เสียบปลั๊กอุปกรณ์นี้กับเต้ารับไฟฟ้าที่ไม่ได้ใช้สายร่วมกับเครื่องรับสัญญาณ
  - ติดต่อขอรับความช่วยเหลือจากตัวแทนจำหน่ายหรือช่างเทคนิคด้านวิทยุ/โทรทัศน์ที่มีประสบการณ์
- การแก้ไขหรือตัดแปลงอื่นใดที่ไม่ได้รับอนุญาตโดยตรงจาก Bose Corporation อาจทำให้ผู้ใช้ไม่มีสิทธิ์ใช้งานอุปกรณ์นี้อีกต่อไป อุปกรณ์นี้สอดคล้องตามส่วน 15 ของระเบียบ FCC และมาตรฐาน RSS ที่ได้รับการยกเว้นใบอนุญาตของอุตสาหกรรมแคนาดา การทำงานของอุปกรณ์นี้ขึ้นอยู่กับเงื่อนไข 2 ประการ ดังนี้ (1) อุปกรณ์นี้ต้องไม่ก่อให้เกิดสัญญาณรบกวนที่เป็นอันตราย และ (2) อุปกรณ์นี้ต้องยอมรับสัญญาณรบกวนทุกชนิดที่ได้รับ รวมถึงสัญญาณรบกวนที่อาจทำให้เกิดการทำงานที่ไม่พึงประสงค์ อุปกรณ์นี้สอดคล้องตามข้อกำหนดความเสี่ยงต่ออันตรายจากรังสีของ FCC และ Industry Canada ตามที่ประกาศไว้สำหรับประชาชนทั่วไป ต้องไม่วางอุปกรณ์นี้ร่วมกับหรือทำงานร่วมกับเสาอากาศหรือเครื่องส่งวิทยุอื่น ๆ

FCC ID: A94BL1R / FCC ID: A94BL1L / IC: 3232A-BL1R / IC: 3232A-BL1L

รุ่น: BL1R, BL1L

## CAN ICES-3 (B)/NMB-3(B)

### กฎระเบียบการจัดการสำหรับอุปกรณ์ความถี่วิทยุกำลังต่ำ

#### มาตรา 12

ตาม “กฎระเบียบในการบริหารจัดการสำหรับอุปกรณ์ความถี่วิทยุกำลังต่ำ” โดยไม่ได้รับอนุญาตจาก NCC บริษัท กิจการ หรือ ผู้ใช้ไม่ได้รับอนุญาตให้เปลี่ยนความถี่ ปรับปรุงกำลังการส่งสัญญาณ หรือแก้ไขลักษณะเฉพาะตลอดจนถึงประสิทธิภาพดั้งเดิมของอุปกรณ์ความถี่วิทยุกำลังต่ำที่ได้รับอนุมัติ

#### มาตรา 15

อุปกรณ์ความถี่วิทยุกำลังต่ำไม่ควรมีผลต่อความปลอดภัยของเครื่องบิน และรบกวนการสื่อสารตามกฎหมาย หากไม่เป็นเช่นนั้น ผู้ใช้ควรยุติการใช้งานทันทีจนกว่าจะไม่มีสัญญาณรบกวนอีกต่อไป การสื่อสารตามกฎหมายที่กล่าวข้างต้นหมายถึงการสื่อสารทางวิทยุที่ดำเนินการสอดคล้องกับกฎหมายโทรคมนาคม

อุปกรณ์ความถี่วิทยุกำลังต่ำต้องปราศจากการรบกวนจากการสื่อสารตามกฎหมายหรืออุปกรณ์ที่ปล่อยคลื่นวิทยุ ISM

## ข้อมูลเกี่ยวกับระเบียบข้อบังคับ

**CE** Bose Corporation ขอประกาศในที่นี้ว่าผลิตภัณฑ์นี้สอดคล้องตามข้อกำหนดที่เป็นและข้อบังคับที่เกี่ยวข้องอื่นๆ ของข้อกำหนด Directive 2014/53/EU และข้อบังคับอื่นๆ ทั้งหมดของข้อกำหนด EU ที่ใช้บังคับ ประกาศฉบับสมบูรณ์เกี่ยวกับความสอดคล้อง สามารถอ่านได้จาก: [www.Bose.com/compliance](http://www.Bose.com/compliance)

สำหรับยุโรป:

ช่วงความถี่การทำงานคือ **2400 ถึง 2483.5 MHz:**

- **Bluetooth:** กำลังการส่งสูงสุดน้อยกว่า 20 dBm EIRP
- **Bluetooth Low Energy:** ความเข้มกำลังส่งสูงสุดน้อยกว่า 10 dBm/MHz EIRP

อย่าพยายามถอดแบตเตอรี่ลิเธียมไอออนแบบชาร์จได้จากผลิตภัณฑ์นี้ ในกรณีที่ต้องการถอดแบตเตอรี่ดังกล่าวออก โปรดติดต่อร้านค้าปลีกของ Bose ในท้องถิ่นของคุณหรือผู้จำหน่ายรายอื่น ๆ



โปรดทิ้งแบตเตอรี่ที่ใช้แล้วให้เหมาะสม ตามระเบียบข้อบังคับของท้องถิ่น อย่าเผาแบตเตอรี่



สัญลักษณ์นี้หมายความว่าไม่ควรทิ้งผลิตภัณฑ์นี้เหมือนเป็นขยะตามบ้านทั่วไป และควรจัดการทิ้งให้กับสถานจัดเก็บขยะที่เหมาะสมเพื่อการนำไปรีไซเคิล การจัดการทิ้งและการรีไซเคิลอย่างเหมาะสมช่วยปกป้องทรัพยากรธรรมชาติ สุขภาพของมนุษย์ และสิ่งแวดล้อม สำหรับข้อมูลเพิ่มเติมเกี่ยวกับการทิ้งและการรีไซเคิลผลิตภัณฑ์นี้ ให้ติดต่อเทศบาลในท้องถิ่นของคุณ บริการกำจัดขยะ หรือร้านค้าที่คุณซื้อผลิตภัณฑ์นี้



การถอดแบตเตอรี่ลิเธียมไอออนชนิดชาร์จซ้ำได้ในผลิตภัณฑ์นี้ควรดำเนินการโดยผู้จำหน่ายเท่านั้น โปรดติดต่อตัวแทนจำหน่าย Bose ในพื้นที่ของคุณ หรือดูข้อมูลเพิ่มเติมที่ <http://products.Bose.com/static/compliance/index.html>



## ตารางข้อกำหนดสารที่เป็นอันตรายของจีน

ชื่อและปริมาณสารหรือองค์ประกอบที่เป็นพิษหรือเป็นอันตราย						
ชื่อชิ้นส่วน	สารและองค์ประกอบที่เป็นพิษหรือเป็นอันตราย					
	ตะกั่ว (Pb)	ปรอท (Hg)	แคดเมียม (Cd)	โครเมียม 6 (CR(VI))	โพลีโบรมิเนเต็ดไบเฟนิล (PBB)	โพลีโบรมิเนเต็ดไดฟีนิลอีเธอร์ (PBDE)
PCB	X	0	0	0	0	0
ชิ้นส่วนโลหะ	X	0	0	0	0	0
ชิ้นส่วนพลาสติก	0	0	0	0	0	0
ลำโพง	X	0	0	0	0	0
สาย	X	0	0	0	0	0
ตารางนี้ได้รับการจัดเตรียมตามระเบียบแก้ไขปรับปรุงของ SJ/T 11364						
O: หมายความว่าสารพิษหรือสารอันตรายนี้ที่อยู่ในวัสดุทั้งหมดที่เป็นเนื้อเดียวกันสำหรับชิ้นส่วนนี้ไม่มีปริมาณต่ำกว่าข้อกำหนดขีดจำกัดของ GB/T 26572						
X: หมายความว่าสารพิษหรือสารอันตรายนี้ที่อยู่ในวัสดุที่เป็นเนื้อเดียวกันอย่างน้อยหนึ่งชิ้นที่ใช้สำหรับชิ้นส่วนนี้มีปริมาณสูงกว่าข้อกำหนดขีดจำกัดของ GB/T 26572						



ตารางข้อจำกัดสารที่เป็นอันตรายของได้หวัน

ชื่ออุปกรณ์: Bose® SoundSport® Free, การตั้งชื่อประเภท: 423729						
สารประกอบที่ถูกจำกัดและสัญลักษณ์ทางเคมีของสารนั้น						
ชุดอุปกรณ์	ตะกั่ว (Pb)	ปรอท (Hg)	แคดเมียม (Cd)	โครเมียมเวเลนซ์หก (Cr+6)	โพลีโบรมิเนตไบฟีนิล (PBB)	โพลีโบรมิเนตไดฟีนิลอีเทอร์ (PBDE)
PCB	-	o	o	o	o	o
ชิ้นส่วนโลหะ	-	o	o	o	o	o
ชิ้นส่วนพลาสติก	o	o	o	o	o	o
ลำโพง	-	o	o	o	o	o
สาย	-	o	o	o	o	o
<b>หมายเหตุ 1:</b> "o" ป่งชี้ปริมาณเปอร์เซ็นต์ของสารที่ถูกจำกัดไม่เกินเปอร์เซ็นต์ของค่าการมีอยู่จริงที่ใช้อย่าง <b>หมายเหตุ 2:</b> "-" ป่งชี้ว่าสารที่ถูกจำกัดตรงตามข้อกำหนด						

**วันที่ผลิต:** ตัวเลขหลักที่ 8 ในหมายเลขซีเรียระบุถึงปีที่ผลิต หมายเลข "8" หมายถึงปี ค.ศ. 2008 หรือปี ค.ศ. 2018

**ผู้นำเข้าของจีน:** Bose Electronics (Shanghai) Company Limited, Part C, Plan 9, No. 353 North Riyang Road, China (Shanghai) Pilot Free Trade Zone

**ผู้นำเข้าของ EU:** Bose Products B.V., Gorslaan 60, 1441 RG Purmerend, The Netherlands

**ผู้นำเข้าของไต้หวัน:** Bose Taiwan Branch, 9F-A1, No.10, Section 3, Minsheng East Road, Taipei City 104, หมายเลขโทรศัพท์ของไต้หวัน: +886-2-2514 7676

**ผู้นำเข้าของเม็กซิโก:** Bose de México, S. de R.L. de C.V., Paseo de las Palmas 405-204, Lomas de Chapultepec, 11000 México, D.F. หมายเลขโทรศัพท์: +5255 (5202) 3545

ข้อความแสดงชื่อและโลโก้ *Bluetooth*® เป็นเครื่องหมายการค้าจดทะเบียนของ Bluetooth SIG, Inc. และการใช้เครื่องหมายเหล่านั้นโดย Bose Corporation อยู่ภายใต้การอนุญาต

Apple, โลโก้ Apple, iPad, iPhone และ iPod เป็นเครื่องหมายการค้าของ Apple Inc. ที่จดทะเบียนในสหรัฐอเมริกา และประเทศอื่นๆ เครื่องหมายการค้า "iPhone" ใช้ในญี่ปุ่นโดยได้รับสิทธิการใช้งานจาก Aiphone K.K App Store เป็นเครื่องหมายบริการของ Apple Inc.

การใช้เครื่องหมาย Made for Apple หมายความว่าอุปกรณ์เสริมนั้นๆ ได้รับการออกแบบมาเพื่อเชื่อมต่อกับผลิตภัณฑ์ Apple ที่ระบุในเครื่องหมายนั้นโดยเฉพาะ และได้รับการรับรองจากผู้พัฒนาว่าตรงตามมาตรฐานประสิทธิภาพของ Apple ทั้งนี้ Apple ไม่มีส่วนรับผิดชอบสำหรับการทำงานของอุปกรณ์นี้ หรือความสอดคล้องของอุปกรณ์ตามมาตรฐานด้านความปลอดภัยและระเบียบข้อบังคับ โปรดทราบว่าการใช้อุปกรณ์เสริมนี้กับผลิตภัณฑ์ Apple อาจส่งผลกระทบต่อประสิทธิภาพของระบบไร้สาย Android, Google Play และโลโก้ Google Play เป็นเครื่องหมายการค้าของ Google LLC.

สำนักงานใหญ่ Bose Corporation: 1-877-230-5639

© 2018 Bose Corporation ห้ามทำซ้ำ แก้ไข เผยแพร่ ส่วนหนึ่งส่วนใดของเอกสารนี้ หรือนำไปใช้งานใดๆ โดยไม่ได้รับอนุญาต เป็นลายลักษณ์อักษร

## แอปพลิเคชัน Bose® Connect

ฉันทำอะไรกับแอปพลิเคชัน Bose Connect ได้บ้าง ..... 8

## สิ่งที่มีอยู่ในกล่อง

สิ่งที่อยู่ในกล่อง ..... 9

## ทันทานต่อหูฟังและสภาพอากาศ

หูฟัง ..... 10

## ส่วนควบคุมหูฟัง

หูฟัง ..... 11

กล่องชาร์จ ..... 11

เปิดกล่องชาร์จ ..... 12

เปิดเครื่อง ..... 13

    การตั้งเวลาสแตนด์บาย ..... 13

ปิดเครื่อง ..... 14

ฟังก์ชันของหูฟัง ..... 15

    การเล่นสื่อและฟังก์ชันระดับเสียง ..... 15

    ฟังก์ชันการโทร ..... 16

## การสวมใส่ที่แน่นหนา

เลือกจุกสวมหูฟัง StayHear®+ Sport ที่เหมาะสม ..... 17

สวมหูฟังกับหูของคุณ ..... 17

การเปลี่ยนจุกสวมหูฟัง StayHear®+ Sport ..... 18

## การชาร์จแบตเตอรี่

ชาร์จแบตเตอรี่ของหูฟัง ..... 19

    เวลาในการชาร์จ ..... 20

    ตรวจสอบระดับแบตเตอรี่ของหูฟัง ..... 20

ชาร์จกล่อง ..... 21

    เวลาในการชาร์จ ..... 21

    ตรวจสอบระดับแบตเตอรี่ของกล่อง ..... 22

## ไฟแสดงสถานะ

ไฟแสดงสถานะ <i>Bluetooth</i> ® .....	23
ไฟแสดงสถานะแบตเตอรี่ของกล่องชาร์จ .....	24
ไฟแสดงสถานะการชาร์จหูฟัง .....	25

## เสียงแจ้ง

ภาษาที่ติดตั้งไว้ล่วงหน้า .....	26
ตรวจสอบภาษาเพิ่มเติม .....	26
เปลี่ยนภาษา .....	26

## การเชื่อมต่อ *Bluetooth*

เชื่อมต่ออุปกรณ์เคลื่อนที่ของคุณโดยใช้แอปพลิเคชัน <i>Bose</i> ® Connect (แนะนำ) .....	27
เชื่อมต่อโดยใช้เมนู <i>Bluetooth</i> บนอุปกรณ์เคลื่อนที่ของคุณ .....	28
ตัดการเชื่อมต่ออุปกรณ์เคลื่อนที่ .....	29
เชื่อมต่ออุปกรณ์เคลื่อนที่อีกครั้ง .....	29

## การเชื่อมต่อ *Bluetooth* หลายเครื่อง

เชื่อมต่ออุปกรณ์เคลื่อนที่เพิ่มเติม .....	30
ระบุดูอุปกรณ์เคลื่อนที่ที่เชื่อมต่ออยู่ .....	31
เชื่อมต่ออุปกรณ์เคลื่อนที่ที่จัดเก็บในรายการจับคู่ของหูฟังอีกครั้ง .....	31
ล้างรายการการจับคู่ของหูฟัง .....	31

## การดูแลรักษา

ทำความสะอาดหูฟังและกล่องชาร์จ .....	32
ค้นหาหูฟังเสียหายที่สูญหายของคุณ .....	32
ชิ้นส่วนสำหรับเปลี่ยนและอุปกรณ์เสริม .....	32
การรับประกันแบบจำกัด .....	32

## การแก้ปัญหา

วิธีแก้ปัญหาทั่วไป .....	33
--------------------------	----

## แอปพลิเคชัน BOSE® CONNECT

---

ดาวน์โหลดแอปพลิเคชัน Bose Connect หมั่นอัปเดตซอฟต์แวร์ของคุณ ปรับแต่งการตั้งค่าหูฟังของคุณตามต้องการ และจัดการการเชื่อมต่อ Bluetooth อย่างง่ายดาย และเข้าถึงคุณสมบัติใหม่ๆ

## ฉันทำอะไรกับแอปพลิเคชัน Bose Connect ได้บ้าง

---

- เปิดใช้งานคุณสมบัติค้นหา Buds ของฉัน
- ปรับแต่งประสบการณ์หูฟังของคุณ:
  - ตั้งชื่อหูฟังของคุณ
  - เลือกภาษาเสียงแจ้งหรือปิดใช้งานเสียงแจ้ง
  - ปรับการตั้งเวลาสแตนด์บาย
- ค้นหาคำถามที่พบบ่อย
- อัปเดตหูฟังอยู่เสมอด้วยซอฟต์แวร์ล่าสุด



## สิ่งที่อยู่ในกล่อง

ตรวจสอบว่าคุณได้รับอุปกรณ์ต่อไปนี้ครบถ้วน:

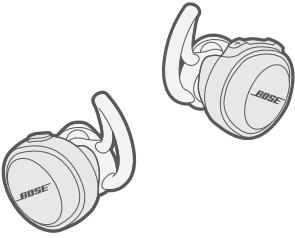

หูฟังไร้สาย Bose® SoundSport® Free

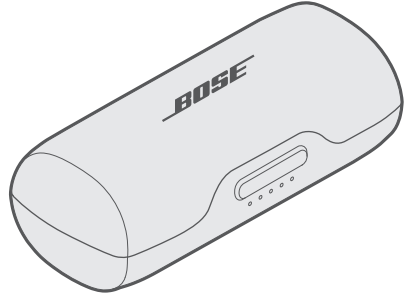

กล่องชาร์จแบบพกพา

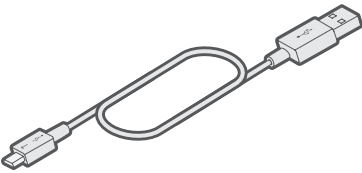

สายเคเบิล USB

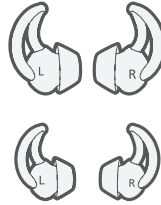

จุกสวมหูฟัง StayHear®+ Sport:  
ขนาดใหญ่ (สีดำ) และขนาดเล็ก (สีขาว)

หมายเหตุ: จุกสวมหูฟังขนาดกลาง (สีเทา)  
ติดตั้งอยู่ที่หูฟังเสียบหู

หมายเหตุ: หากส่วนหนึ่งส่วนใดของอุปกรณ์นี้ได้รับความเสียหาย อย่าใช้อุปกรณ์นี้ ให้ติดต่อตัวแทนจำหน่าย  
ของ Bose หรือติดต่อฝ่ายบริการลูกค้าของ Bose  
เยี่ยมชม [global.Bose.com/Support/SSF](http://global.Bose.com/Support/SSF)

## หูฟัง

---

หูฟังมีความสามารถกันน้ำได้ที่ระดับ IPX4 หมายถึงว่าหูฟังเหล่านี้ทนทานต่อเหงื่อและสภาพอากาศ แต่ไม่ได้เหมาะที่จะนำหูฟังไปแช่ในน้ำ

**ข้อควรระวัง:** อย่าลงว่ายน้ำหรืออาบน้ำพร้อมหูฟัง ห้ามแช่หูฟังในน้ำ



**ข้อควรระวัง:**

- เพื่อป้องกันสนิม ทำความสะอาดขาหูฟังเสียบหูด้วยสำลีก้อนที่แห้งและนุ่มหรือวัสดุที่ใกล้เคียงกัน
- IPX4 ไม่ใช่สถานะถาวร และความต้านทานนี้อาจลดลงตามการสวมใส่ปกติ

## หูฟัง

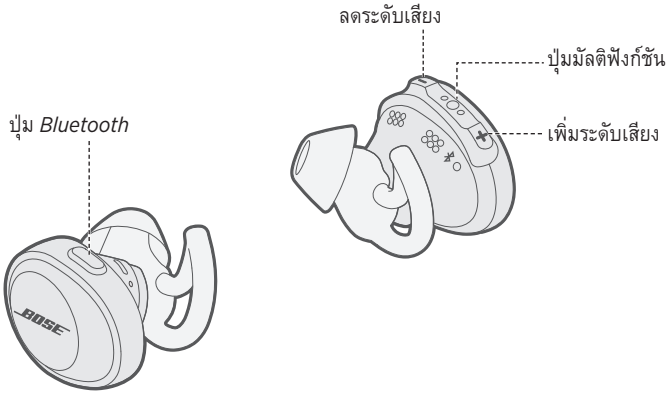

## กล่องชาร์จ

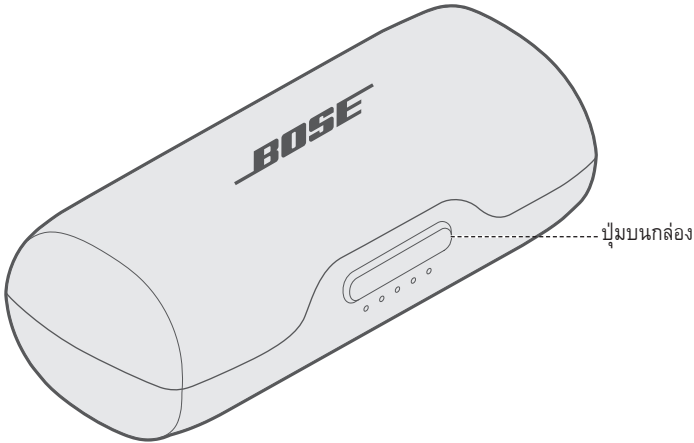

## เปิดกล่องชาร์จ

---

ออกแรงกดปุ่มที่ด้านหน้ากล่อง

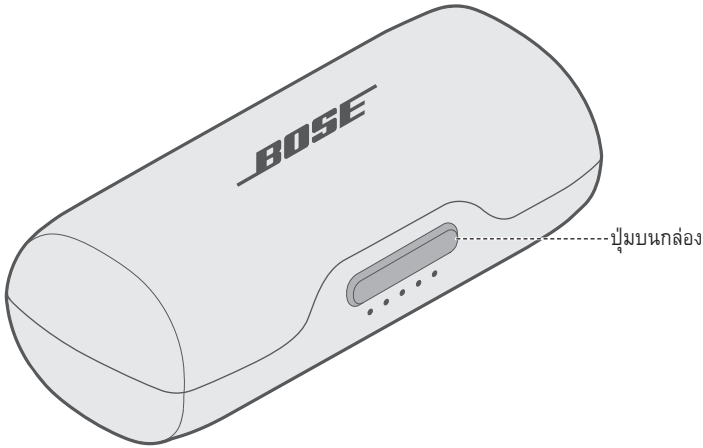

หมายเหตุ: เมื่อคุณกดปุ่มบนกล่อง ไฟแสดงสถานะด้านหน้าจะสว่างตามระดับแบตเตอรี่ในขณะนั้น (ดู "ไฟแสดงสถานะแบตเตอรี่ของกล่องชาร์จ" ที่หน้า 24)



## เปิดเครื่อง

หากต้องการเปิดเครื่อง นำหูฟังออกจากกล่องชาร์จ

เสียงแจ้งจากหูฟังเสียบหูข้างขวาจะแจ้งระดับแบตเตอรี่และไฟแสดงสถานะ Bluetooth บนหูฟังเสียบหูแต่ละข้างเป็นสีน้ำเงินกะพริบ

หมายเหตุ: เพื่อให้ได้ยินเสียงแจ้ง ตรวจสอบให้แน่ใจว่าคุณสวมหูฟังอยู่

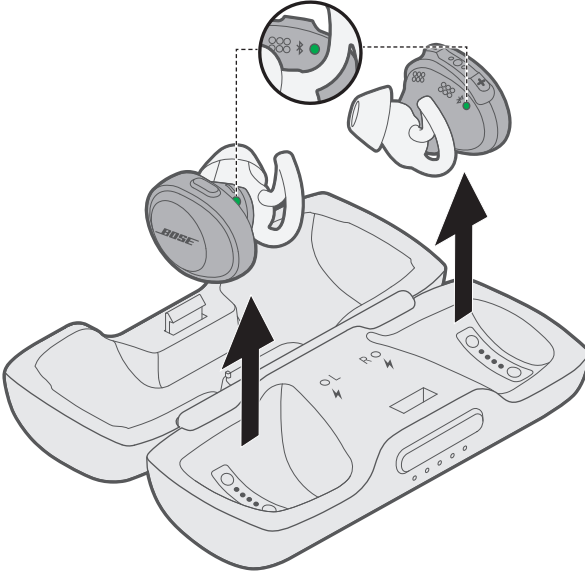

## การตั้งเวลาสแตนด์บาย

การตั้งเวลาสแตนด์บายจะช่วยสงวนรักษาแบตเตอรี่ขณะที่หูฟังไม่ได้อยู่ในกล่องชาร์จและไม่ได้ใช้งาน โดยหูฟังจะสลับไปยังโหมดสแตนด์บายเมื่อไม่ได้เล่นเสียง และคุณไม่ได้กดปุ่มใดๆ นาน 20 นาที

หากต้องการเรียกการทำงานหูฟัง กดปุ่ม Bluetooth บนหูฟังเสียบหูข้างซ้ายและกดปุ่มใดก็ได้บนหูฟังเสียบหูข้างขวา

หมายเหตุ: หากต้องการปิดใช้งานตัวตั้งเวลาหรือปรับจำนวนนาทีสำหรับการสลับหูฟังของคุณไปยังโหมดสแตนด์บาย ใช้แอปพลิเคชัน Bose® Connect

## ปิดเครื่อง

---

หากต้องการปิดเครื่อง วางหูฟังในกล่องชาร์จ

สำหรับข้อมูลเพิ่มเติมเกี่ยวกับวิธีจัดเก็บหูฟังเสียบหูอย่างเหมาะสม โปรดดู “ชาร์จแบตเตอรี่ของหูฟัง” ที่หน้า 19

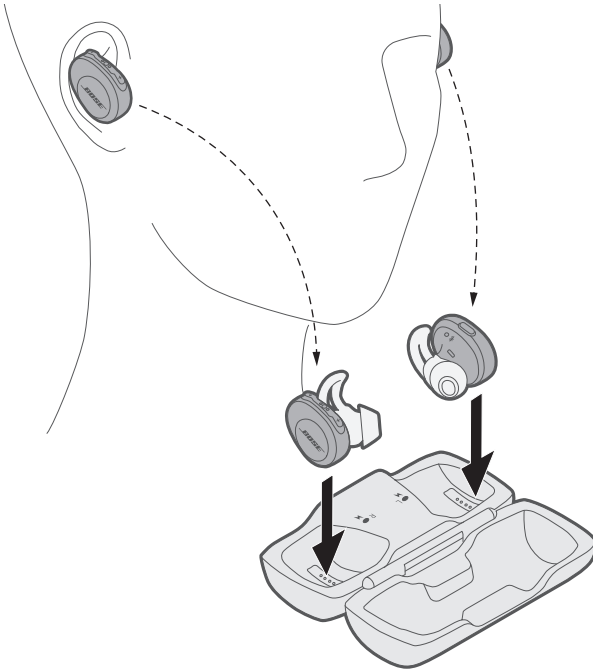

เมื่อจัดเก็บหูฟังเสียบหูแล้ว ไฟแสดงสถานะการชาร์จที่เกี่ยวข้องจะสว่างตามสถานะการชาร์จ (โปรดดู “ไฟแสดงสถานะการชาร์จหูฟัง” ที่หน้า 25)

## ฟังก์ชันของหูฟัง

ส่วนควบคุมของหูฟังอยู่ที่ส่วนบนของหูฟังด้านขวา

### การเล่นสื่อและฟังก์ชันระดับเสียง

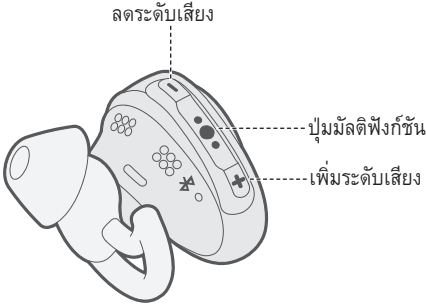

ฟังก์ชัน	สิ่งที่ต้องทำ
เล่น/หยุดชั่วคราว	กด ● ● ●
ข้ามไปข้างหน้า	กดสองครั้ง ● ● ●
ข้ามย้อนกลับ	กดสามครั้ง ● ● ●
เพิ่มระดับเสียง	กด +
ลดระดับเสียง	กด -

## ส่วนควบคุมหูฟัง

### ฟังก์ชันการโทร

หูฟังเสียบหูข้างขวาใช้เป็นหูฟังข้างเดียวสำหรับการโทร วิธีนี้ช่วยให้คุณรับสายโดยที่ยังได้ยินเสียงรอบข้าง

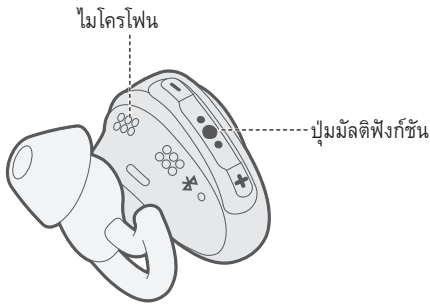

ฟังก์ชัน	สิ่งที่ต้องทำ
รับสาย	กด ●●●
วางสาย	กด ●●●
ปฏิเสธสายเรียกเข้า	กด ●●● ค้างไว้หนึ่งวินาที
รับสายเรียกเข้าสายที่สอง และพักสายที่ใช้อยู่	ในขณะที่ใช้สาย กด ●●● หนึ่งครั้ง
ปฏิเสธสายเรียกเข้าสายที่สอง และคงอยู่ในสายที่ใช้อยู่	ในขณะที่ใช้สาย กด ●●● ค้างไว้หนึ่งวินาที
สลับระหว่างสองสาย	ขณะมีสองสายใช้งานอยู่ กดสองครั้ง ●●●
สร้างการประชุมทางโทรศัพท์	ในขณะที่ใช้สายอยู่สองสาย กด ●●● ค้างไว้หนึ่งวินาที
เรียกใช้การควบคุมด้วยเสียง	ขณะที่ไม่ได้ใช้สายอยู่ กด ●●● ค้างไว้หนึ่งวินาที โปรดดูคู่มือผู้ใช้อุปกรณ์เคลื่อนที่ของคุณสำหรับความสามารถในการใช้งานร่วมกันและข้อมูลการใช้งานเกี่ยวกับคุณสมบัตินี้
ปิด/เปิดเสียงโทร	ในขณะที่ใช้สาย กด + และ - พร้อมกัน

## เลือกจุกสวมหูฟัง StayHear® + Sport ที่เหมาะสม

เพื่อประสิทธิภาพเสียงที่เหมาะสมที่สุด สิ่งสำคัญคือต้องเลือกจุกสวมหูฟัง StayHear+ Sport ขนาดที่เหมาะสม เลือกขนาดที่คุณใส่แล้วสบายและกระชับกับหูแต่ละข้างได้ดีที่สุด คุณอาจจะต้องลองใส่ทั้งสามขนาดเพื่อดูความกระชับที่ดีที่สุด คุณอาจจำเป็นต้องใช้ขนาดที่แตกต่างกันสำหรับหูแต่ละข้าง

**หมายเหตุ:** เพื่อทดสอบความกระชับ ลองพูดเสียงดังๆ เสียงของคุณควรจะดังอยู่ในหูทั้งสองข้าง หากไม่เป็นเช่นนั้น ให้เลือกจุกสวมหูฟังขนาดอื่น

จุกสวมหูฟัง StayHear+ Sport และหูฟังแต่ละข้างจะมีเครื่องหมาย **L** หรือ **R** โปรดแน่ใจว่าติดจุกสวมหูฟังข้างซ้ายกับหูฟังเสียบหูข้างซ้าย และจุกสวมหูฟังข้างขวากับหูฟังเสียบหูข้างขวา

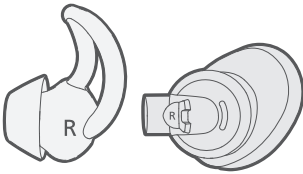

## สวมหูฟังกับหูของคุณ

จุกสวมหูฟัง StayHear+ Sport ช่วยให้สวมใส่หูฟังได้อย่างสบายเข้ากับช่องหูของคุณ ส่วนปีกของจุกสวมหูฟังจะเหมาะเจาะพอดีกับรอยหยักที่ใบหูของคุณ

1. สอดหูฟังเสียบหูเข้าไปในหูโดยให้จุกสวมหูฟัง StayHear+ Sport วางอยู่ในช่องหูอย่างนุ่มนวล
2. เอียงหูฟังเสียบหูออก และสอดส่วนปีกของจุกสวมหูฟังให้อยู่ใต้รอยหยักของหูจนกระทั่งแน่นดี

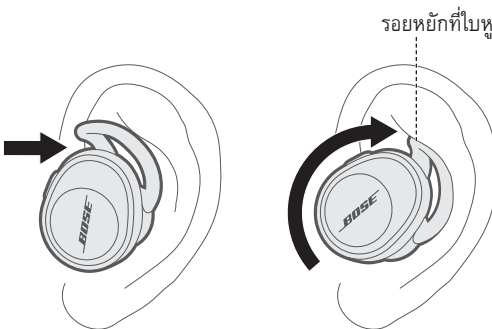

## การเปลี่ยนจุกสวมหูฟัง StayHear® + Sport

1. ถี้อหูฟัง ค่อยๆ จับจุกสวมหูฟัง StayHear+ Sport ที่แนบอยู่ และดึงออกจากหูฟัง  
ข้อควรระวัง: เพื่อป้องกันการฉีกขาด จับจุกสวมหูฟัง StayHear+ Sport ที่ฐาน ไม่ดึงที่ส่วนปีกของจุกสวมหูฟัง

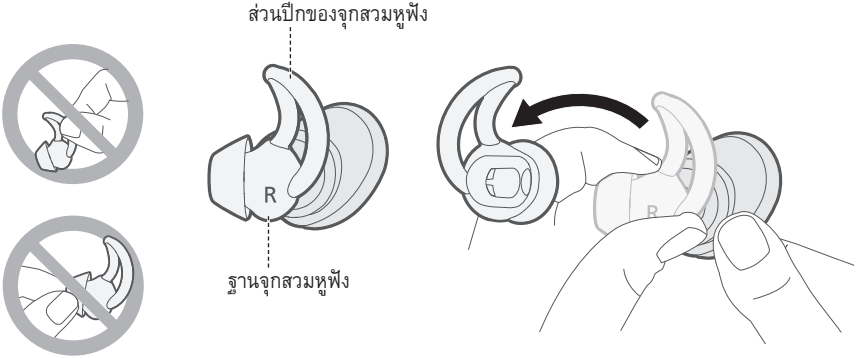

2. จัดวางช่องเปิดของจุกสวมหูฟัง StayHear+ Sport ใหม่ ให้ตรงกับกระบอกหูฟังเสียบหู และหมุนจุกสวมหูฟังครอบกระบอกหูฟัง จากนั้นกดฐานจุกสวมหูฟังจนกระทั่งคลิกเข้าที่อย่างมั่นคง

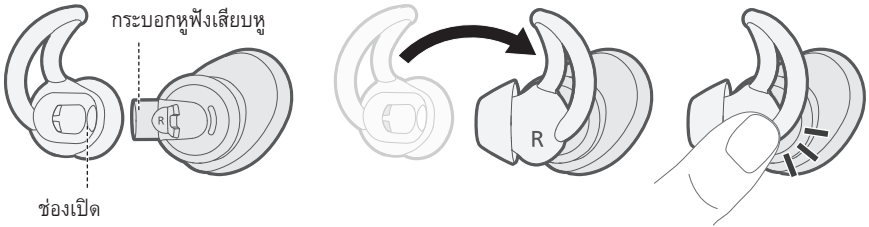

## ชาร์จแบตเตอรี่ของหูฟัง

หูฟังจะชาร์จระหว่างที่อยู่ในกล่อง

1. จัดวางขาชาร์จที่หูฟังเสียบหูข้างซ้ายให้ตรงกับขาชาร์จที่ด้านซ้ายของกล่อง

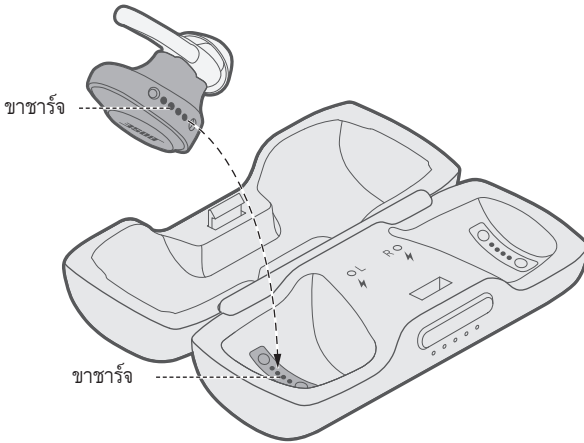

2. วางหูฟังเสียบหูในกล่องจนกระทั่งถูกยึดด้วยแม่เหล็ก และไฟแสดงสถานะด้านซ้ายเป็นสีเขียวกะพริบ

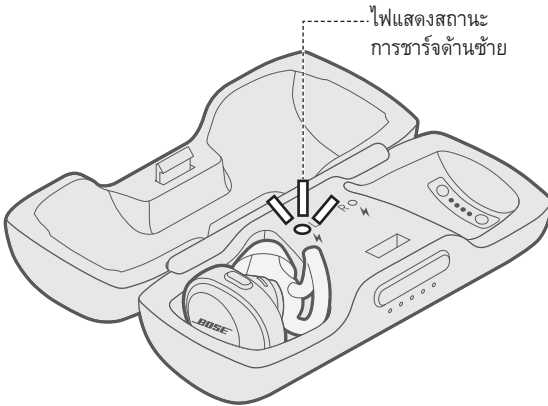

3. ทำซ้ำขั้นตอนที่ 1 - 2 เพื่อชาร์จหูฟังเสียบหูข้างขวา

## เวลาในการชาร์จ

ให้เวลาชาร์จจนแบตเตอรี่เต็มไม่เกินสองชั่วโมง

หมายเหตุ: การชาร์จหูฟังเต็มทำให้สามารถใช้งานได้นานห้าชั่วโมง

## ตรวจสอบระดับแบตเตอรี่ของหูฟัง

### ขณะใช้หูฟัง

- ทุกครั้งที่คุณนำหูฟังออกจากกล่องชาร์จ เสียงแจ้งจากหูฟังเสียบหูข้างขวาจะแจ้งระดับแบตเตอรี่

หมายเหตุ: ขณะใช้หูฟัง เสียงแจ้งจะดังหากจำเป็นต้องชาร์จแบตเตอรี่

- ดูที่มุมขวาล่างของหน้าจอแรกในแอปพลิเคชัน Bose® Connect
- ถ้าเชื่อมต่อกับอุปกรณ์ Apple อุปกรณ์จะแสดงระดับแบตเตอรี่ของหูฟังไว้ที่บริเวณมุมขวาบนของหน้าจอ และที่ศูนย์แจ้งเตือน

### ขณะชาร์จหูฟัง

เมื่อเสียบหูฟังเสียบหูแล้ว ไฟแสดงสถานะการชาร์จที่เกี่ยวข้องจะสว่างตามสถานะการชาร์จ (โปรดดู “ไฟแสดงสถานะการชาร์จหูฟัง” ที่หน้า 25)

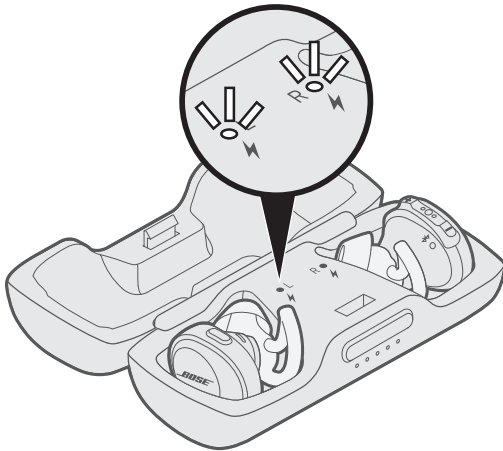



## ชาร์จกล่อง

กล่องแบบพกพาจะจัดเก็บและชาร์จหูฟังเมื่อไม่ได้ใช้งาน

**ข้อควรระวัง:** ใช้กับแหล่งจ่ายไฟที่ได้รับการอนุมัติจากหน่วยงานที่สอดคล้องตามข้อกำหนดของท้องถิ่น (เช่น UL, CSA, VDE, CCC) เท่านั้น

1. เชื่อมต่อปลายด้านเล็กของสาย USB เข้ากับช่องเสียบ USB

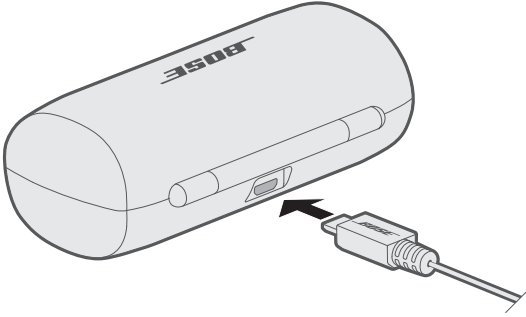

2. เชื่อมต่อปลายสายอีกด้านหนึ่งเข้ากับอุปกรณ์ชาร์จ USB ที่ผนัง (ไม่ได้ให้มา) หรือคอมพิวเตอร์ที่เปิดเครื่องอยู่

**หมายเหตุ:** ก่อนการชาร์จ ตรวจสอบให้แน่ใจว่าหูฟังอยู่ที่อุณหภูมิห้อง ซึ่งอยู่ระหว่าง 5°C และ 40°C

## เวลาในการชาร์จ

ให้เวลาชาร์จจนแบตเตอรี่เต็มไม่เกินสองชั่วโมง เมื่อหูฟังอยู่ในกล่อง เวลาในการชาร์จอาจแตกต่างกันไป

**หมายเหตุ:** เมื่อชาร์จกล่องเต็มแล้ว คุณสามารถชาร์จหูฟังได้ถึงสองครั้ง

## ตรวจสอบระดับแบตเตอรี่ของกล่อง

กดปุ่มที่ด้านหน้ากล่อง ไฟแสดงสถานะระดับแบตเตอรี่จะสว่างสามวินาที

ไฟแสดงสถานะจะสว่างตามระดับแบตเตอรี่ดังต่อไปนี้

- หากไฟแสดงสถานะห้าดวงสว่างนิ่ง แสดงว่าแบตเตอรี่ชาร์จเต็มแล้ว
- หากไฟแสดงสถานะสว่างนิ่งเพียงดวงเดียว แสดงว่าแบตเตอรี่ใกล้หมด ให้ดำเนินการชาร์จแบตเตอรี่ (ดูหน้า 19)

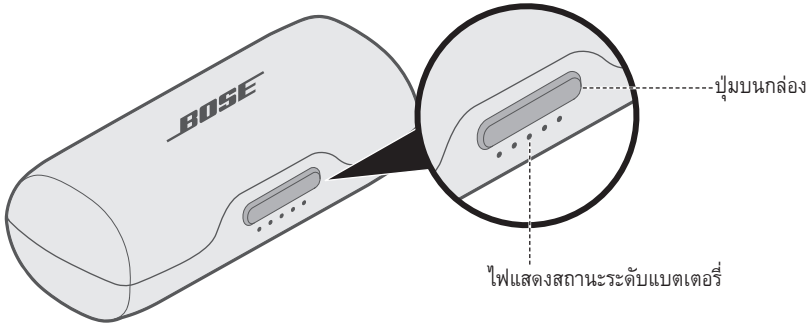

## ไฟแสดงสถานะ *Bluetooth*

แสดงสถานะการเชื่อมต่อของอุปกรณ์เคลื่อนที่ หูฟังเสียบหูแต่ละข้างจะมีไฟแสดงสถานะ *Bluetooth* บนพื้นผิวด้านใน

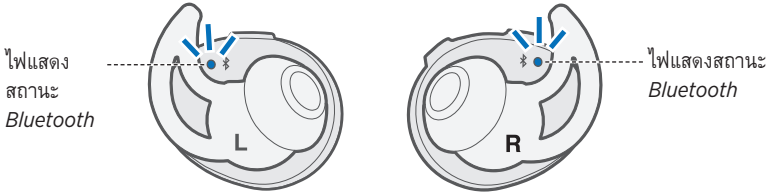

การทำงานของไฟแสดงสถานะ	สถานะระบบ
สีน้ำเงินกะพริบ	พร้อมเชื่อมต่อ
สีขาวกะพริบ	กำลังเชื่อมต่อ
สีขาวสว่างนิ่ง	เชื่อมต่อแล้ว <b>หมายเหตุ:</b> เมื่อเชื่อมต่อแล้ว ไฟแสดงสถานะ <i>Bluetooth</i> จะดับหลังจาก 10 วินาที
สีแดงสว่างนิ่งหรือกะพริบ	ข้อผิดพลาด - ติดต่อฝ่ายบริการลูกค้าของ Bose

## ไฟแสดงสถานะแบตเตอรี่ของกล่องชาร์จ

แสดงระดับการชาร์จแบตเตอรี่ของกล่องชาร์จ ไฟแสดงสถานะแบตเตอรี่ห้าดวงอยู่ที่ด้านหน้ากล่องชาร์จ

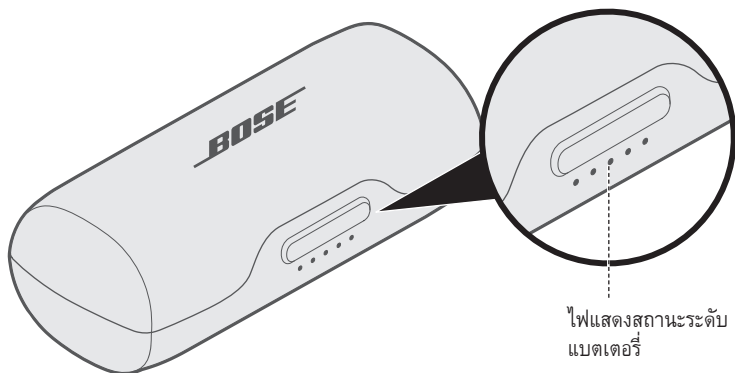

การทำงานของไฟแสดงสถานะ	เปอร์เซ็นต์การชาร์จ
● ○ ○ ○ ○	0% - 20%
● ● ○ ○ ○	20% - 40%
● ● ● ○ ○	40% - 60%
● ● ● ● ○	60% - 80%
● ● ● ● ●	80% - 100%
🔴 ○ 🔴 ○ 🔴 ○	ข้อผิดพลาดการชาร์จ - ติดต่อฝ่ายบริการลูกค้าของ Bose
○ 🔴 🔴 ○ 🔴 ○	ข้อผิดพลาดแบตเตอรี่ - ติดต่อฝ่ายบริการลูกค้าของ Bose

หมายเหตุ: ขณะชาร์จ ไฟแสดงสถานะแบตเตอรี่ดวงสุดท้ายจะเป็นสีเขียวกะพริบ เมื่อกล่องชาร์จชาร์จเต็ม ไฟแสดงสถานะแบตเตอรี่ทุกดวงจะสว่างเป็นสีเขียวหนึ่ง

## ไฟแสดงสถานะการชาร์จหูฟัง

แสดงระดับการชาร์จของหูฟังเสียบหูแต่ละข้าง หูฟังเสียบหูแต่ละข้างจะมีไฟแสดงสถานะการชาร์จอยู่ที่ด้านหน้ากล่องชาร์จและด้านในกล่อง

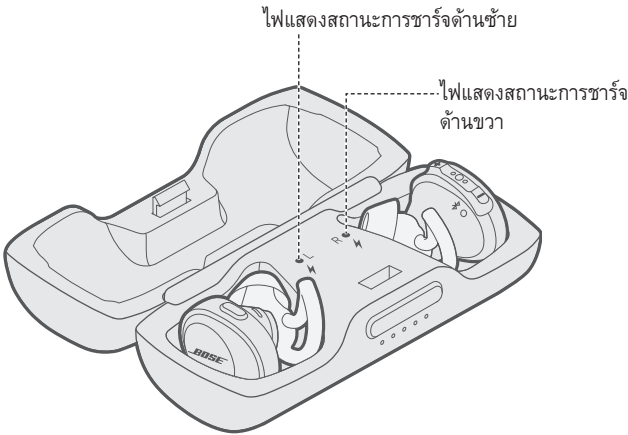

การทำงานของไฟแสดงสถานะ	สถานะระบบ
สีเขียวกะพริบช้าๆ	กำลังชาร์จ
สีเขียวสว่างนิ่ง	ชาร์จไฟเต็มแล้ว หมายเหตุ: เมื่อชาร์จเต็ม ไฟแสดงสถานะการชาร์จจะสว่างนิ่งสองสามวินาทีแล้วดับ
สีเขียวกะพริบเร็ว	ข้อผิดพลาด - ติดต่อฝ่ายบริการลูกค้าของ Bose

## เสียงแจ้ง

---

เสียงแจ้งจากหูฟังเสียบหูข้างขวาจะแนะนำคุณตลอดทุกขั้นตอนการเชื่อมต่อ *Bluetooth* ทั้งยังแจ้งระดับแบตเตอรี่ และระบุอุปกรณ์ที่เชื่อมต่ออยู่ คุณสามารถปรับแต่งเสียงแจ้งโดยใช้ปุ่มบนหูฟังเสียบหูข้างขวา

**เคล็ดลับ:** นอกจากนี้คุณยังสามารถจัดการเสียงแจ้งโดยใช้แอปพลิเคชัน Bose® Connect

## ภาษาที่ติดตั้งไว้ล่วงหน้า

---

ภาษาต่อไปนี้ติดตั้งไว้ล่วงหน้าบนหูฟังของคุณ:

- English
- German
- Korean
- Swedish
- Spanish
- Mandarin
- Italian
- Dutch
- French
- Japanese
- Portuguese

## ตรวจสอบภาษาเพิ่มเติม

อาจมีภาษาอื่นๆ เพิ่มเติมให้เลือกได้ หากต้องการตรวจสอบข้อมูลล่าสุดของภาษาที่มีให้ดาวน์โหลด Bose Updater

เยี่ยมชมที่: [btu.Bose.com](https://btu.Bose.com)

## เปลี่ยนภาษา

---

เมื่อคุณเปิดหูฟังเป็นครั้งแรก เสียงแจ้งจะเป็นภาษาอังกฤษ หากต้องการเลือกภาษาอื่น

1. กด **+** และ **-** ค้างไว้พร้อมกันจนกระทั่งคุณได้ยินเสียงแจ้งสำหรับตัวเลือกภาษาแรก
2. กด **+** หรือ **-** เพื่อเลือกการภาษาที่สามารถใช้งานได้
3. เมื่อคุณได้ยินภาษาที่ต้องการ กด **●●●** ค้างไว้เพื่อเลือก

เทคโนโลยีไร้สาย *Bluetooth* ช่วยให้คุณสามารถสตรีมเพลงจากอุปกรณ์เคลื่อนที่ เช่น สมาร์ทโฟน แท็บเล็ต และคอมพิวเตอร์แล็ปท็อป ก่อนที่คุณจะสามารถสตรีมเพลงจากอุปกรณ์เครื่องหนึ่ง คุณต้องเชื่อมต่ออุปกรณ์กับหูฟังของคุณ

## เชื่อมต่ออุปกรณ์เคลื่อนที่ของคุณโดยใช้แอปพลิเคชัน **Bose® Connect** (แนะนำ)

1. เปิดหูฟัง (ดูหน้า 13)
2. ดาวน์โหลดแอปพลิเคชัน Bose Connect และทำตามคำแนะนำบนหน้าจอ



เมื่อเชื่อมต่อแล้ว เสียงแจ้งจากหูฟังเสียบหูข้างขวาจะแจ้งว่า “เชื่อมต่อกับ <ชื่ออุปกรณ์> แล้ว” และไฟแสดงสถานะ *Bluetooth* ที่หูฟังเสียบหูแต่ละข้างจะสว่างนึ่งเป็นสีขาว

**หมายเหตุ:** หากต้องการได้ยินเสียงแจ้ง ตรวจสอบให้แน่ใจว่าคุณสวมหูฟังอยู่

## เชื่อมต่อโดยใช้เมนู *Bluetooth* บนอุปกรณ์เคลื่อนที่ของคุณ

---

1. นำหูฟังออกจากกล่องชาร์จ

เสียงแจ้งจากหูฟังเสียบหูข้างขวาจะแจ้ง “เปอร์เซ็นต์ระดับแบตเตอรี่ พร้อมเชื่อมต่อ” และไฟแสดงสถานะ *Bluetooth* ที่หูฟังเสียบหูแต่ละข้างกะพริบเป็นสีน้ำเงิน

หมายเหตุ: หากต้องการได้ยินเสียงแจ้ง ตรวจสอบให้แน่ใจว่าคุณสวมหูฟังอยู่

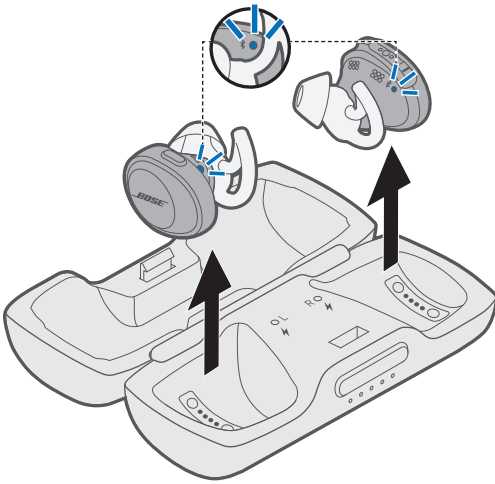

2. เปิดการทำงาน *Bluetooth* บนอุปกรณ์เคลื่อนที่ของคุณ

เคล็ดลับ: คุณสมบัตื *Bluetooth* จะพบได้ในเมนูการตั้งค่า



3. เลือกหูฟัง Bose ของคุณจากรายการอุปกรณ์

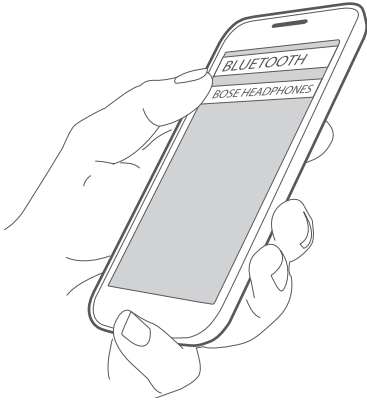

เมื่อเชื่อมต่อแล้ว เสียงแจ้งจากหูฟังเสียงบหูข้างขวาจะแจ้งว่า “เชื่อมต่อกับ <ชื่ออุปกรณ์> แล้ว” และไฟแสดงสถานะ Bluetooth ที่หูฟังเสียงบหูแต่ละข้างจะสว่างนิ่งเป็นสีขาว

---

## ตัดการเชื่อมต่ออุปกรณ์เคลื่อนที่

ปิดคุณสมบัติ Bluetooth บนอุปกรณ์เคลื่อนที่ของคุณ

**เคล็ดลับ:** นอกจากนี้ คุณยังสามารถปลดการเชื่อมต่ออุปกรณ์เคลื่อนที่ของคุณ โดยใช้แอปพลิเคชัน Bose® Connect

---

## เชื่อมต่ออุปกรณ์เคลื่อนที่อีกครั้ง

เมื่อคุณนำหูฟังออกจากกล่องชาร์จ หูฟังจะพยายามเชื่อมต่อกับอุปกรณ์เคลื่อนที่ที่เชื่อมต่อล่าสุดอีกครั้ง

**หมายเหตุ:** ต้องเปิดอุปกรณ์เคลื่อนที่และอยู่ภายในระยะทำงาน (9 ม.)

## เชื่อมต่ออุปกรณ์เคลื่อนที่เพิ่มเติม

คุณสามารถจัดเก็บอุปกรณ์ที่จับคู่ไว้ได้สูงสุดถึงเจ็ดเครื่องในรายการการจับคู่ของหูฟัง

**หมายเหตุ:** คุณสามารถเชื่อมต่อและเล่นเพลงจากอุปกรณ์ได้หนึ่งเครื่องในแต่ละครั้ง

1. บนหูฟังเสียบหูข้างซ้าย กดปุ่ม *Bluetooth* ค้างไว้จนกระทั่งไฟแสดงสถานะ *Bluetooth* บนหูฟังเสียบหูแต่ละข้างเป็นสีน้ำเงินหรือจนกระทั่งคุณได้ยินเสียง “พร้อมเชื่อมต่อ”

**หมายเหตุ:** หากต้องการได้ยินเสียงแจ้ง ตรวจสอบให้แน่ใจว่าคุณสวมหูฟังอยู่

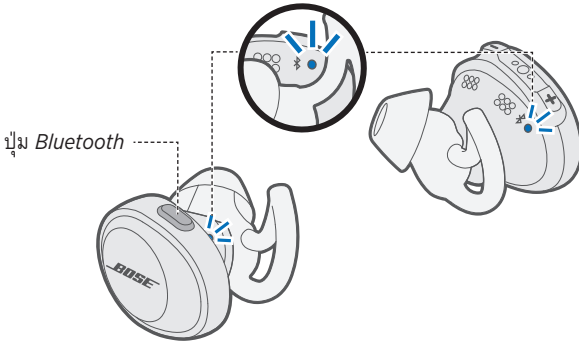

2. เปิดการทำงานของ *Bluetooth* บนอุปกรณ์เคลื่อนที่ของคุณ  
**เคล็ดลับ:** คุณสมบัตินี้ *Bluetooth* จะพบได้ในเมนูการตั้งค่า
3. เลือกหูฟัง Bose ของคุณจากรายการอุปกรณ์



เมื่อเชื่อมต่อแล้ว เสียงแจ้งจากหูฟังเสียบหูข้างขวาจะแจ้งว่า “เชื่อมต่อกับ <ชื่ออุปกรณ์> แล้ว” และไฟแสดงสถานะ *Bluetooth* ที่หูฟังเสียบหูแต่ละข้างจะสว่างนึ่งเป็นสีขาว

## ระบุอุปกรณ์เคลื่อนที่ที่เชื่อมต่ออยู่

---

กดปุ่ม *Bluetooth* เพื่อฟังว่าอุปกรณ์เคลื่อนที่ใดเชื่อมต่ออยู่

## เชื่อมต่ออุปกรณ์เคลื่อนที่ที่จัดเก็บในรายการจับคู่ของหูฟังอีกครั้ง

---

1. กดปุ่ม *Bluetooth* เพื่อฟังว่าอุปกรณ์เคลื่อนที่ใดเชื่อมต่ออยู่
2. กดปุ่ม *Bluetooth* อีกครั้งภายในสามวินาทีเพื่อเชื่อมต่อกับอุปกรณ์เคลื่อนที่ถัดไปในรายการจับคู่ของหูฟัง ทำซ้ำจนกระทั่งคุณได้ยินชื่ออุปกรณ์เคลื่อนที่ที่ต้องการ
3. เล่นเพลงบนอุปกรณ์เคลื่อนที่ที่เชื่อมต่อ

## ล้างรายการการจับคู่ของหูฟัง

---

1. กดปุ่ม *Bluetooth* ค้างไว้ 10 วินาทีจนกระทั่งคุณได้ยินเสียง “ล้างรายการอุปกรณ์ *Bluetooth* แล้ว”
2. ลบหูฟังของคุณจากรายการ *Bluetooth* บนอุปกรณ์ของคุณ  
อุปกรณ์ทั้งหมดจะถูกล้าง และหูฟังพร้อมสำหรับการเชื่อมต่อ

## ทำความสะอาดหูฟังและกล่องชาร์จ

หูฟังและกล่องชาร์จอาจจำเป็นต้องทำความสะอาดเป็นครั้งคราว

ส่วนประกอบ	กระบวนการทำความสะอาด
จุกสวมหูฟัง StayHear®+ Sport	ถอดจุกสวมหูฟังออกจากหูฟังเสียบหู และทำความสะอาดจุกสวมหูฟังโดยใช้ผิงซัฟฟอกอย่างอ่อนกับน้ำ <b>หมายเหตุ:</b> ดูให้แน่ใจว่าคุณล้างด้วยน้ำสะอาดอย่างทั่วถึงและตากแห้งแล้วก่อนสวมครอบที่หูฟังเสียบหูอีกครั้ง
กระบอกหูฟังของหูฟังเสียบหู	ทำความสะอาดด้วยสำลีก้อนที่แห้งและนุ่มหรือวัสดุที่ใกล้เคียงกัน <b>หมายเหตุ:</b> อย่าใช้เครื่องมือทำความสะอาดใดๆ เสียบเข้าไปในกระบอกหูฟัง
ขาชาร์จ (ที่หูฟังเสียบหูและกล่อง)	เพื่อป้องกันสนิม ทำความสะอาดด้วยสำลีก้อนที่แห้งและนุ่มหรือวัสดุที่ใกล้เคียงกัน
กล่องชาร์จ	ทำความสะอาดด้วยสำลีก้อนที่แห้งและนุ่มหรือวัสดุที่ใกล้เคียงกัน

## ค้นหาหูฟังเสียบหูที่สูญหายของคุณ

ใช้แอปพลิเคชัน Bose® Connect เพื่อค้นหาหูฟังเสียบหูที่สูญหาย

**หมายเหตุ:** ต้องเปิดใช้งานการตั้งค่าค้นหา Buds ของฉันในแอปพลิเคชัน Bose Connect ก่อนที่หูฟังเสียบหูจะสูญหาย

## ชิ้นส่วนสำหรับเปลี่ยนและอุปกรณ์เสริม

ชิ้นส่วนสำหรับเปลี่ยนและอุปกรณ์เสริมสามารถสั่งซื้อได้จากฝ่ายบริการลูกค้าของ Bose  
เยี่ยมชม: [global.bose.com/Support/SSF](https://global.bose.com/Support/SSF)

## การรับประกันแบบจำกัด

หูฟังของคุณได้รับความคุ้มครองจากการรับประกันแบบจำกัด เยี่ยมชมเว็บไซต์ของเราที่ [global.bose.com/warranty](https://global.bose.com/warranty) สำหรับรายละเอียดของการรับประกันแบบจำกัด

หากต้องการลงทะเบียนผลิตภัณฑ์ของคุณ โปรดเยี่ยมชม [global.bose.com/register](https://global.bose.com/register) สำหรับคำแนะนำ แม้จะไม่ดำเนินการดังกล่าวก็ไม่มีผลต่อการรับประกันแบบจำกัดของคุณ

## วิธีแก้ปัญหาทั่วไป

หากคุณประสบปัญหาเกี่ยวกับหูฟังหรือกล่องชาร์จของคุณ:

- ตรวจสอบสถานะของไฟแสดงสถานะ (โปรดดูหน้า 23)
- ชาร์จแบตเตอรี่ (ดูหน้า 19)
- เพิ่มระดับเสียงบนหูฟัง อุปกรณ์เคลื่อนที่ และแอปพลิเคชันเพลงของคุณ
- ลองเชื่อมต่อกับอุปกรณ์เคลื่อนที่อื่น (โปรดดูหน้า 30)

หากคุณไม่สามารถแก้ปัญหาของคุณได้ โปรดดูตารางด้านล่างเพื่อระบุอาการและวิธีแก้ปัญหาสำหรับปัญหาทั่วไป หากคุณยังไม่สามารถแก้ปัญหาได้ ติดต่อฝ่ายบริการลูกค้าของ Bose เยี่ยมชม: [global.Bose.com/Support/SSF](http://global.Bose.com/Support/SSF)

อาการ	วิธีการแก้ไข
หูฟังไม่เปิด	<ul style="list-style-type: none"> <li>• วางหูฟังในกล่องชาร์จเพื่อเริ่มการชาร์จ</li> <li>• ตรวจสอบให้แน่ใจว่าหูฟังไม่ได้อยู่ในโหมดสแตนด์บาย หากต้องการเรียกการทำงานหูฟัง กดปุ่ม <i>Bluetooth</i> บนหูฟังเสียบหูข้างซ้ายและกดปุ่มใดก็ได้บนหูฟังเสียบหูข้างขวา</li> </ul>
หูฟังไม่เชื่อมต่อกับอุปกรณ์เคลื่อนที่	<ul style="list-style-type: none"> <li>• ตรวจสอบให้แน่ใจว่าอุปกรณ์เคลื่อนที่ของคุณสนับสนุนเทคโนโลยี <i>Bluetooth</i></li> <li>• บนอุปกรณ์เคลื่อนที่ของคุณ: <ul style="list-style-type: none"> <li>– ปิดคุณสมบัติ <i>Bluetooth</i> แล้วเปิด</li> <li>– ลบหูฟังไร้สาย Bose® SoundSport® Free จากรายการ <i>Bluetooth</i> บนอุปกรณ์มือถือของคุณ เชื่อมต่ออีกครั้ง</li> </ul> </li> <li>• เลื่อนอุปกรณ์เคลื่อนที่ของคุณเข้าใกล้หูฟังมากขึ้น และให้ไกลจากแหล่งสัญญาณรบกวนหรือสิ่งกีดขวาง</li> <li>• เชื่อมต่ออุปกรณ์เคลื่อนที่เครื่องอื่น (ดูหน้า 30)</li> <li>• เยี่ยมชม <a href="http://global.Bose.com/Support/SSF">global.Bose.com/Support/SSF</a> เพื่อดูวิดีโอวิธีการใช้งาน</li> <li>• ล้างรายการจับคู่หูฟัง (โปรดดูหน้า 31) และเชื่อมต่ออีกครั้ง</li> </ul>
หูฟังไม่ชาร์จ	<ul style="list-style-type: none"> <li>• ตรวจสอบให้แน่ใจว่าวางหูฟังในกล่องชาร์จอย่างเหมาะสม (โปรดดูหน้า 19)</li> <li>• ตรวจสอบให้แน่ใจว่าแบตเตอรี่ของกล่องชาร์จยังไม่หมด (โปรดดูหน้า 24)</li> <li>• ตรวจสอบให้แน่ใจว่าไม่มีเศษฝุ่นหรือผงบนตัวนำไฟฟ้าการชาร์จภายในกล่องหรือบนหูฟังเสียบหู</li> <li>• หากหูฟังของคุณอยู่ในอุณหภูมิสูงหรือต่ำมาก่อน ปล่อยให้อุณหภูมิของหูฟังกลับสู่อุณหภูมิห้องและลองชาร์จอีกครั้ง</li> </ul>

## การแก้ปัญหา

อาการ	วิธีการแก้ไข
ไม่ได้ชาร์จกล่องชาร์จ	<ul style="list-style-type: none"> <li>ตรวจสอบระดับแบตเตอรี่ของกล่องโดยการกดปุ่มที่ด้านหน้ากล่องเบาๆ (โปรดดูหน้า 22) หากจำเป็น ชาร์จกล่องด้วยสาย USB ที่จัดไว้ให้ (โปรดดูหน้า 19)</li> <li>ยึดปลายทั้งสองด้านของสาย USB</li> <li>หากกล่องชาร์จวางอยู่ในที่อุณหภูมิสูงหรือต่ำมาก่อน ปล่อยให้อุณหภูมิใกล้เคียงอุณหภูมิห้องและลองชาร์จอีกครั้ง</li> </ul>
ไม่มีเสียง	<ul style="list-style-type: none"> <li>กดเล่นบนอุปกรณ์เคลื่อนที่ของคุณเพื่อตรวจสอบให้แน่ใจว่ากำลังเล่นแทร็คเสียง</li> <li>วางหูฟังในกล่องชาร์จเพื่อตรวจสอบสถานะการชาร์จหูฟัง (โปรดดูหน้า 25) หากจำเป็น ชาร์จหูฟัง (โปรดดูหน้า 19)</li> <li>เพิ่มระดับเสียงบนหูฟังและอุปกรณ์เคลื่อนที่</li> <li>กดปุ่ม <i>Bluetooth</i> เพื่อฟังว่าอุปกรณ์เคลื่อนที่ใดที่เชื่อมต่อ ตรวจสอบให้แน่ใจว่าคุณใช้อุปกรณ์ที่ถูกต้อง</li> <li>เลื่อนอุปกรณ์เคลื่อนที่ของคุณเข้าใกล้หูฟังมากขึ้น (9 เมตร) และให้ไกลจากแหล่งสัญญาณรบกวนหรือสิ่งกีดขวาง</li> <li>ใช้แหล่งสัญญาณเพลงแหล่งอื่น</li> <li>เชื่อมต่ออุปกรณ์เคลื่อนที่เครื่องอื่น (ดูหน้า 30)</li> </ul>
ไม่ได้ยินเสียงจากหูฟังข้างหนึ่ง	วางหูฟังเสียงหูทั้งสองข้างในกล่องชาร์จจนกระทั่งถูกยึดด้วยแม่เหล็กและไฟแสดงสถานะการชาร์จเป็นสีเขียวกะพริบ จากนั้น นำหูฟังเสียงหูออก
คุณภาพเสียงไม่ดี	<ul style="list-style-type: none"> <li>ตรวจสอบให้แน่ใจว่าหูฟังทั้งสองข้างใส่พอดีกับช่องหูของคุณ (โปรดดูหน้า 17)</li> <li>ใช้แหล่งสัญญาณเพลงแหล่งอื่น</li> <li>ลองเชื่อมต่อกับอุปกรณ์เคลื่อนที่อื่น (ดูหน้า 30)</li> <li>เลื่อนอุปกรณ์เคลื่อนที่ของคุณเข้าใกล้หูฟังมากขึ้น (9 เมตร) และให้ไกลจากแหล่งสัญญาณรบกวนหรือสิ่งกีดขวาง</li> <li>ทำความสะอาดฝุ่นผงหรือขี้หูในหูฟังเสียงหูและกระบอกหูฟังออกทั้งหมด</li> <li>ตรวจสอบให้แน่ใจว่าหูฟังของคุณเชื่อมต่อบนโปรไฟล์ <i>Bluetooth</i> ที่ถูกต้อง: A2DP สเตอริโอ ตรวจสอบการตั้งค่า <i>Bluetooth</i>/เสียงของอุปกรณ์ของคุณเพื่อให้แน่ใจว่าเลือกโปรไฟล์ที่ถูกต้อง</li> </ul>
จุกสวมหูฟัง StayHear®+ Sport หลุดออก	ติดจุกสวมหูฟังกับหูฟังเสียงหูให้แน่น (ดูหน้า 18)
ค้นหาหูฟังเสียงหูที่สูญหายของคุณ	ใช้แอปฟลิกเคชั่น Bose® Connect เพื่อค้นหาหูฟังเสียงหูที่สูญหายของคุณ <b>หมายเหตุ:</b> ต้องเปิดใช้งานการตั้งค่าค้นหา Buds ของฉันในแอปฟลิกเคชั่น Bose Connect ก่อนที่หูฟังเสียงหูจะสูญหาย



### 모든 안전 및 사용 지침을 읽고 보관하십시오.

#### 중요 안전 지침

1. 제조업체에서 지정한 부품이나 액세서리만 사용하십시오.

#### 경고/주의

- 사고에 의한 섭취를 방지할 수 있도록 이어버드를 어린이나 애완동물이 미치지 못하는 곳에 보관하십시오. 이어버드에는 리튬-이온 배터리가 포함되어 있으며 삼키면 해로울 수 있습니다. 섭취한 경우 즉시 의사의 진료를 받으십시오. 사용하지 않을 때는 이어버드를 충전 케이스에 넣고 뚜껑을 닫아 보관하고 어린이와 애완동물이 미치지 못하는 곳에 보관하십시오.
- 오랫동안 큰 볼륨으로 이어버드를 사용하지 마십시오.
  - 청력 손상을 피하려면 편안한 중간 볼륨으로 이어버드를 사용하십시오.
  - 이어버드를 귀에 착용하기 전에 장치에서 볼륨을 줄인 후 편안한 청취 수준으로 서서히 볼륨을 올리십시오.
- 운전 중 전화 통화를 위해 이어버드를 사용하는 경우 주의를 기울이고 모바일 전화 및 헤드폰에 관해 적용되는 법률을 따르십시오. 일부 지역에서 운전 중에는 한쪽 이어피스를 사용해야 하는 등, 제품 사용에 대한 특정 제한 사항이 부과될 수 있습니다. 운전 중에는 이어버드를 절대 다른 용도로 사용하지 마십시오.
- 예를 들어 자전거를 타거나 교통, 건설 현장 또는 철로 근처에서 걷는 등, 사용자의 주의를 필요로 하는 행동을 하는 동안 이어버드를 사용할 경우 반드시 사용자의 안전과 타인의 안전에 집중하고 헤드폰 사용에 관한 해당 법률을 따르십시오. 이어버드를 벗거나 경보와 경고 신호를 포함한 주변 소리를 들을 수 있을 정도로 볼륨을 조정하십시오.
- 어린이에게 이어버드를 사용하게 하지 마십시오.
- 이어버드를 물에 담그거나 장시간 동안 물에 노출하지 마십시오. 예를 들어 수영, 수상스키, 서핑 등 해상 스포츠 활동 중에는 착용하지 마십시오.
- 이 제품을 사용할 때 다음을 포함한 기본 안전 예방책을 준수해야 합니다.
  - 충전 케이스를 사용하기 전에 모든 지침을 읽으십시오.
  - 상해 위험을 줄이기 위해 어린이 근처에서 충전 케이스를 사용할 경우 밀착 감독이 필요합니다.
  - 충전 케이스를 물, 비, 액체 또는 눈에 노출하지 마십시오.
  - 파워 팩 제조업체가 권장하거나 판매하지 않은 전원 공급장치 또는 충전기를 사용하면 화재 또는 인체 상해 위험으로 이어질 수 있습니다.
  - 출력을 초과하여 충전 케이스를 사용하지 마십시오.
  - 손상되거나 수정된 충전 케이스는 사용하지 마십시오. 손상되거나 수정된 배터리는 예상치 못한 반응으로 화재, 폭발 또는 인체 상해 위험을 일으킬 수 있습니다.
  - 충전 케이스를 분해하지 마십시오. 잘못 조립하면 화재 또는 인명 상해 위험으로 이어질 수 있습니다.
  - 충전 케이스를 열거나 뭉개거나 불 또는 고온에 노출하지 마십시오. 불 또는 100°C가 넘는 온도에 노출하면 폭발할 수 있습니다.
  - 유자격 수리 기사가 동일한 교체용 부품을 사용하여 서비스해야 합니다.





질식 위험이 발생할 수 있는 소형 부품을 포함하고 있습니다. 3세 미만의 어린이가 사용하기에 부적합합니다.



이 제품에는 자석 재질이 포함되어 있습니다. 사용자의 몸에 이식한 의료 기기에 줄 수 있는 영향에 관해서는 의사에게 문의하십시오.

- 이 제품에 허가 없이 변경을 가하지 마십시오.
- 이 제품에는 지역 법규 요건을 만족하는 인증기관이 허가한 전원 공급장치만 사용하십시오(예: UL, CSA, VDE, CCC).
- 배터리가 들어 있는 제품을 고온(예: 직사광선, 열원 근처)에 노출하지 마십시오.
- 충전하기 전에 이어버드와 충전 케이스에서 팜을 닦아냅니다.
- IPX4는 영구적이지 않으며, 정상적인 마모의 결과로 내성이 감소할 수 있습니다.

**참고:** 이 장치는 시험 결과 FCC 규정 15부에 근거한 B급 디지털 장치에 대한 제한을 준수합니다. 이러한 제한은 거주 지역에 설치할 때 발생하는 유해한 방해 전파를 적절한 수준에서 방지할 목적으로 만들었습니다. 이 장치는 무선 주파수 에너지를 생성하고 사용하고 방출할 수 있습니다. 지침에 따라 올바르게 설치 및 사용하지 않은 경우에는 무선 통신에 대한 유해한 방해 전파를 일으킬 수도 있습니다. 그러나 특정 설치에서 방해 전파가 발생하지 않는다고 보장할 수는 없습니다. 이 장치를 켜거나 끌 때 라디오 또는 텔레비전 수신에 유해한 방해 전파를 발생시키는 경우 다음 방법 중 하나로 방해 전파를 제거할 수 있습니다.

- 수신 안테나의 방향 또는 위치를 조정합니다.
- 장치와 수신기 사이의 공간을 늘립니다.
- 장비를 수신기가 연결된 것과 다른 회로의 전기 소켓에 연결합니다.
- 판매업체 또는 숙련된 라디오/TV 기술자에게 도움을 요청합니다.

Bose Corporation에서 명시적으로 승인하지 않은 변경 또는 수정은 이 장비를 작동할 수 있는 사용자의 권한을 무효화할 수 있습니다.

이 장치는 FCC 규정 15부 및 산업 캐나다 라이선스 면제 RSS 표준을 준수합니다. 다음 두 상태에서 작동되어야 합니다. (1) 이 장치는 유해한 방해 전파를 일으키지 않으며 (2) 장치의 오작동을 일으킬 수 있는 방해 전파를 포함하여 수신되는 모든 방해 전파를 수용해야 합니다.

이 장치는 일반 대중을 위해 규정된 FCC 및 산업 캐나다 방사 물질 노출 제한을 준수합니다. 다른 안테나 또는 송신기를 함께 설치하거나 작동해서는 안 됩니다.

FCC ID: A94BL1R / FCC ID: A94BL1L / IC: 3232A-BL1R / IC: 3232A-BL1L

모델: BL1R, BL1L

## CAN ICES-3 (B)/NMB-3(B)

### 저출력 RF 장치의 관리 규정

#### 조항 XII

“저출력 RF 장치의 관리 규정”에 따라 NCC의 허락 없이 어떤 회사, 기업 또는 사용자도 저출력 RF 장치에서 주파수 변경, 전송 출력 향상 또는 원래 특성과 성능을 변경해서는 안 됩니다.

#### 조항 XIV

저출력 RF 장치는 항공기 보안에 영향을 주고 법적 통신을 방해해서는 안 됩니다. 그런 경우가 발견될 경우 사용자는 방해가 발생하지 않을 때까지 즉시 작동을 멈추어야 합니다. 언급한 법적 통신은 전자 통신법을 준수하여 발생하는 무선 통신을 말합니다.

저출력 RF 장치는 법적 통신 또는 ISM 전파 방사 장치의 방해 전파를 수용해야 합니다.

## 규정 정보

**CE** Bose Corporation은 이 제품이 지침서 2014/53/EU 및 기타 모든 적용 가능한 EU 지침의 필수 요건과 관련 조항을 준수하고 있음을 여기에서 선언합니다. 표준 부합 신고서 전문은 [www.Bose.com/compliance](http://www.Bose.com/compliance)에서 확인하십시오.

### 유럽:

**작동 주파수 밴드: 2400 - 2483.5MHz:**

- **Bluetooth:** 최대 전송 출력: 20dBm EIRP 미만.
- **Bluetooth LE:** 최대 출력 스펙트럼 밀도: 10dBm/MHz EIRP 미만.

본 제품에서 리튬-이온 배터리를 제거하려 **하지 마십시오**. 제거에 대해서는 가까운 Bose 판매업체 또는 기타 유사자격 전문가에게 문의하십시오.



**사용한 배터리는 현지 규정에 따라 적절히 폐기하십시오.** 배터리를 소각하지 마십시오.



이 표시는 제품을 가정용 쓰레기처럼 폐기해서는 안 되며 적합한 수거 시설에 보내 재생해야 함을 의미합니다. 올바른 폐기와 재생을 통해 천연 자원, 인류 건강 및 환경을 보호하는 데 일조할 수 있습니다. 이 제품의 폐기 및 재생에 대한 자세한 정보는 지방 자치체, 폐기물 수거 업체 또는 이 제품을 구입한 매장에 문의하십시오.



이 제품의 충전형 리튬 이온 배터리 제거는 유사자격 전문가만 수행할 수 있습니다. 자세한 내용은 인근 Bose 판매업체에 문의하거나 <http://products.Bose.com/static/compliance/index.html>에서 확인하십시오.



## 중국 유해 물질 제한 지침표

유해 물질의 명칭 및 농도						
부품 번호	유해 물질					
	납(Pb)	수은(Hg)	카드뮴(Cd)	6가 크롬(VI)	폴리브롬화 바이페닐(PBB)	폴리브롬화 디페닐에테르(PBDE)
폴리염화 바이페닐(PCB)	X	0	0	0	0	0
금속 부품	X	0	0	0	0	0
플라스틱 부품	0	0	0	0	0	0
스피커	X	0	0	0	0	0
케이블	X	0	0	0	0	0
본 테이블은 SJ/T 11364 조항에 따라 준비되었습니다. 0: 이 부품의 모든 동종 재질에 함유된 이 유해 물질이 GB/T 26572에서 규정한 제한 요구사항 미만임을 나타냅니다. X: 이 부품에 사용된 동종 재질 중 최소한 하나에 함유된 이 유해 물질이 GB/T 26572에서 규정한 제한 요구사항을 초과함을 의미합니다.						

**대만 유해 물질 제한 지침표**

장비 이름: Bose® SoundSport® Free, 형식명: 423729						
제한 물질 및 해당 화학 기호						
단위	납(Pb)	수은(Hg)	카드뮴(Cd)	육가크로뮴(Cr+6)	폴리브롬화 바이페닐(PBB)	폴리브롬화 디페닐에테르류(PBDE)
폴리염화 바이페닐(PCB)	-	○	○	○	○	○
금속 부품	-	○	○	○	○	○
플라스틱 부품	○	○	○	○	○	○
스피커	-	○	○	○	○	○
케이블	-	○	○	○	○	○

**참고 1:** “○”는 제한 물질의 함유율이 기준값을 초과하지 않음을 나타냅니다.  
**참고 2:** “-”는 제한 물질이 면제에 부합함을 나타냅니다.

**제조일:** 일련 번호의 여덟 번째 자리는 제조연도를 나타냅니다. 즉 “8”은 2008년 또는 2018년입니다.  
**중국 수입업체:** Bose Electronics (Shanghai) Company Limited, Part C, Plan 9, No. 353 North Riyang Road, China (Shanghai) Pilot Free Trade Zone

**EU 수입업체:** Bose Products B.V., Gorslaan 60, 1441 RG Purmerend, The Netherlands

**대만 수입업체:** Bose Taiwan Branch, 9F-A1, No.10, Section 3, Minsheng East Road, Taipei City 104, Taiwan  
 전화 번호: +886-2-2514 7676

**멕시코 수입업체:** Bose de México, S. de R.L. de C.V., Paseo de las Palmas 405-204, Lomas de Chapultepec, 11000 México, D.F. 전화 번호: +5255 (5202) 3545

Bluetooth® 단어 표시와 로고는 Bluetooth SIG, Inc.의 등록 상표이며 Bose Corporation은 사용권 계약에 따라 해당 표시를 사용합니다.

Apple, Apple 로고, iPad, iPhone 및 iPod는 미국과 기타 국가에 등록된 Apple Inc.의 상표입니다. 상표 “iPhone”은 Aiphone K.K.의 사용권 계약에 따라 일본에서 사용됩니다. App Store는 Apple Inc.의 서비스 표시입니다.

Made for Apple 배지를 사용하는 것은 액세서리가 배지에 식별된 Apple 제품을 특별히 연결하기 위해 제작되었으며, 개발자에게서 Apple 성능 표준을 만족한다는 인증을 받았음을 의미합니다. Apple은 이 장치의 작동 또는 안전 및 규제 표준의 준수에 대한 책임이 없습니다. 이 액세서리를 Apple 제품에 사용하면 무선 성능에 영향을 줄 수 있음에 유의하십시오.

Android, Google Play 및 Google Play 로고는 Google LLC의 상표입니다.

Bose Corporation 본사: 1-877-230-5639

©2018 Bose Corporation. 사전 서면 승인 없이 본 설명서의 특정 부분을 재생, 변경, 배포 또는 사용할 수 없습니다.

## **Bose® Connect 앱**

Bose Connect 앱의 기능 .....	8
--------------------------	---

## **내용물**

목차 .....	9
----------	---

## **생활방수 및 내후성**

헤드폰 .....	10
-----------	----

## **헤드폰 콘트롤**

헤드폰 .....	11
충전 케이스 .....	11
충전 케이스 열기 .....	12
전원 켜기 .....	13
대기 타이머 .....	13
전원 끄기 .....	14
헤드폰 기능 .....	15
미디어 재생 및 볼륨 기능 .....	15
통화 기능 .....	16

## **단단한 고정**

올바른 StayHear®+ Sport 팁 선택 .....	17
귀에 이어버드 착용 .....	17
StayHear®+ Sport 팁 교환 .....	18

## **배터리 충전**

헤드폰 충전 .....	19
충전 시간 .....	20
헤드폰 배터리 잔량 점검 .....	20
케이스 충전 .....	21
충전 시간 .....	21
케이스 배터리 잔량 점검 .....	22

## 상태 표시등

Bluetooth® 표시등 .....	23
충전 케이스 배터리 표시등 .....	24
헤드폰 충전 표시등 .....	25

## 음성 안내

사전 설치된 언어.....	26
추가 언어 확인 .....	26
언어 변경 .....	26

## Bluetooth 장치 연결

Bose® Connect 앱을 사용한 모바일 장치 연결(권장).....	27
모바일 장치의 Bluetooth 메뉴를 사용한 연결 .....	28
모바일 장치 분리.....	29
모바일 장치 재연결 .....	29

## 여러 Bluetooth 연결

추가 모바일 장치 연결 .....	30
연결된 모바일 장치 식별 .....	31
헤드폰 페어링 목록에 저장된 모바일 장치 재연결.....	31
헤드폰 페어링 목록 소거 .....	31

## 관리 및 유지보수

헤드폰 및 충전 케이스 청소.....	32
분실한 이어버드 찾기 .....	32
교체용 부품 및 액세서리 .....	32
제한 보증 .....	32

## 문제 해결

일반적인 문제 해결 .....	33
------------------	----

## BOSE® CONNECT 앱

---

Bose Connect 앱을 다운로드하여 소프트웨어를 최신으로 유지하고 헤드폰 설정을 사용자 지정하고 *Bluetooth* 연결을 쉽게 관리하고 새 기능에 액세스하십시오.

### Bose Connect 앱의 기능

---

- Find My Buds 기능을 사용 설정합니다.
- 헤드폰을 사용자 지정합니다.
  - 헤드폰 이름 지정
  - 음성 안내 언어 선택 또는 음성 안내 사용 해제
  - 대기 타이머 조정
- 자주 묻는 질문에 대한 답변을 찾습니다.
- 헤드폰을 최신 소프트웨어로 업데이트합니다.



# 목차

다음 부품들이 포함되어 있는지 확인하십시오.

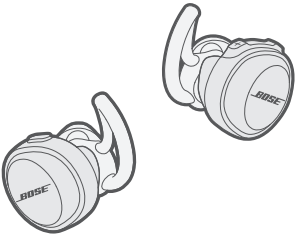

Bose® SoundSport® Free 무선 헤드폰

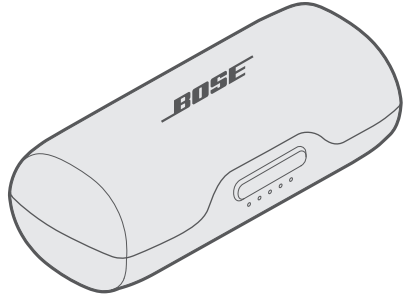

휴대용 충전 케이스

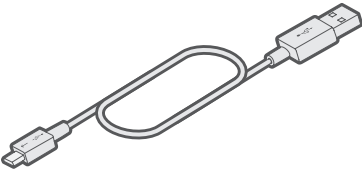

USB 케이블

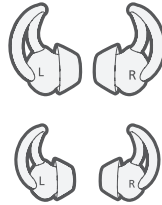

StayHear®+ Sport 팁:  
대형(흑색) 및 소형(백색)

**참고:** 중형(회색) 팁은 이어버드에 부착되어 있습니다.

**참고:** 제품 일부가 손상된 경우 사용하지 마십시오. 공인 Bose 판매업체 또는 Bose 고객 서비스 센터에 문의하십시오.  
[global.Bose.com/Support/SSF](http://global.Bose.com/Support/SSF)를 방문하십시오.

## 헤드폰

---

이 헤드폰의 방수 등급은 IPX4입니다. 생활방수 기능과 내후성이 있음을 의미합니다. 물 속에 담글 수 있다는 의미는 아닙니다.

**주의:** 헤드폰을 착용한 상태로 수영이나 샤워를 하지 마십시오. 헤드폰을 물 속에 담그지 마십시오.



### 참고:

- 녹이 스는 것을 방지하려면 이어버드의 충전 핀을 마르고 부드러운 면봉 등으로 정기적으로 청소하십시오.
- IPX4는 영구적이지 않으며, 정상적인 마모의 결과로 내성이 감소할 수 있습니다.



## 헤드폰

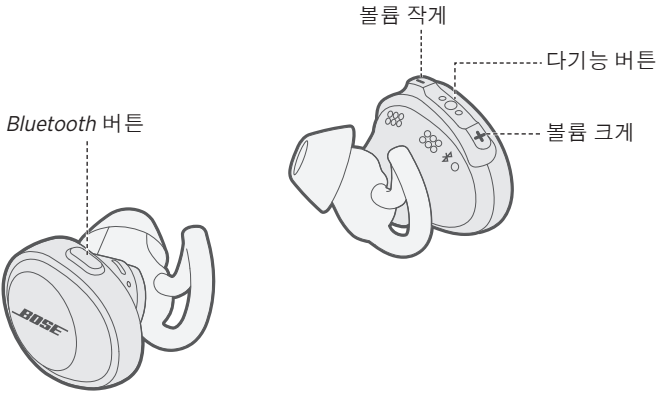

## 충전 케이스

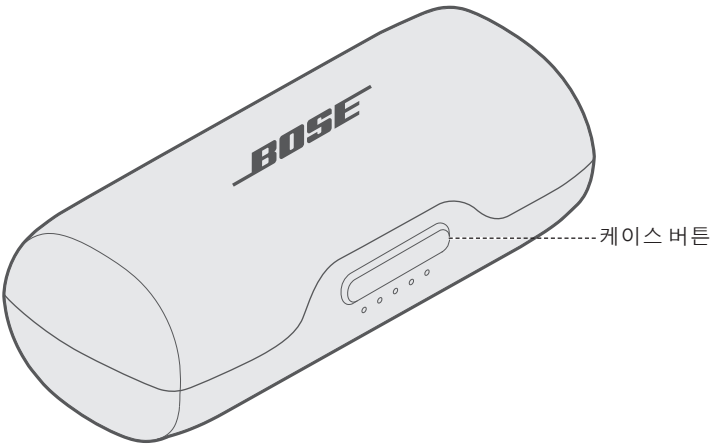

## 충전 케이스 열기

---

케이스 전면의 버튼을 세게 누릅니다.

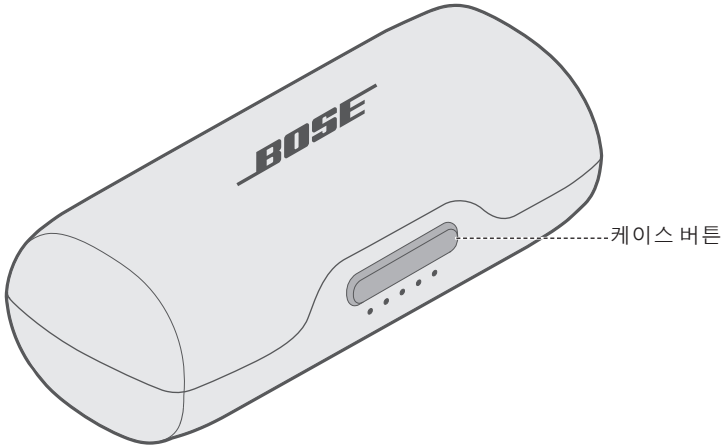

**참고:** 케이스 버튼을 누르면 전면 표시등이 현재 배터리 잔량에 따라 표시됩니다 (24페이지의 “충전 케이스 배터리 표시등” 참조).

## 전원 켜기

전원을 켜려면 충전 케이스에서 헤드폰을 꺼냅니다.

오른쪽 이어버드의 음성 안내가 배터리 잔량을 알려주고 각 이어버드의 *Bluetooth* 표시등이 청색을 깜박입니다.

**참고:** 음성 안내를 사용하려면 헤드폰을 착용해야 합니다.

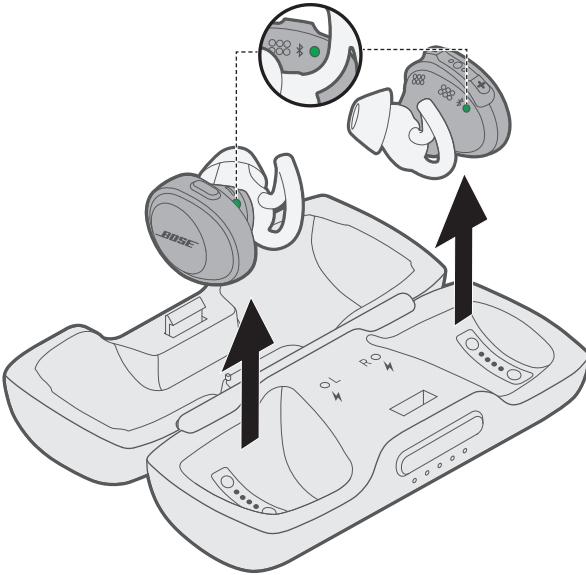

## 대기 타이머

대기 타이머는 헤드폰을 충전 케이스에서 꺼내 사용하지 않을 경우 배터리를 보존합니다. 헤드폰은 오디오가 정지되고 20초간 버튼을 사용하지 않은 경우 대기로 전환됩니다.

헤드폰을 깨우려면 왼쪽 이어버드의 *Bluetooth* 버튼을 누르고 오른쪽 이어버드의 아무 버튼이나 누릅니다.

**참고:** 타이머를 해제하거나 헤드폰 대기 전환 시간을 변경하려면 Bose® Connect 앱을 사용하십시오.

## 전원 끄기

---

전원을 끄려면 충전 케이스에 헤드폰을 놓습니다.

이어버드를 적절히 보관하는 방법에 대한 정보에 관해서는 19페이지의 “헤드폰 충전”을 참조하십시오.

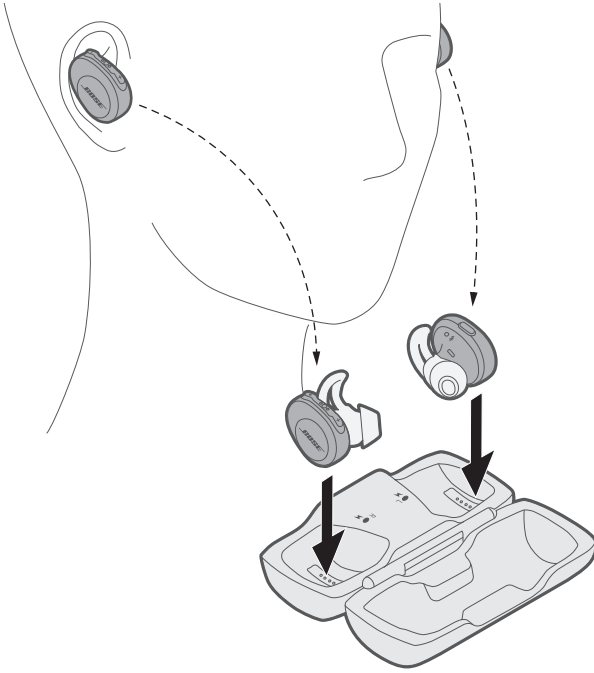

이어버드 보관 중에는 해당 충전 표시등이 충전 상태에 따라 표시됩니다 (25페이지의 “헤드폰 충전 표시등” 참조).

## 헤드폰 기능

헤드폰 컨트롤은 오른쪽 이어버드 상단에 위치해 있습니다.

### 미디어 재생 및 볼륨 기능

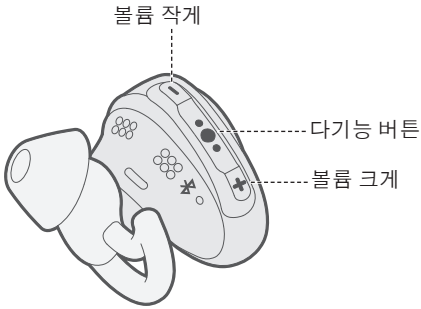

기능	해결 방법
재생/일시 중지	●●●을 누릅니다.
앞으로 건너뛰기	●●●을 두 번 누릅니다.
뒤로 건너뛰기	●●●을 세 번 누릅니다.
볼륨 크게	시청하려는 장치의 +를 누릅니다.
볼륨 작게	시청하려는 장치의 -를 누릅니다.

## 통화 기능

오른쪽 이어버드는 전화 통화용 단일 헤드폰으로 사용됩니다. 이렇게 하면 통화를 하면서 주변의 소리를 들을 수 있습니다.

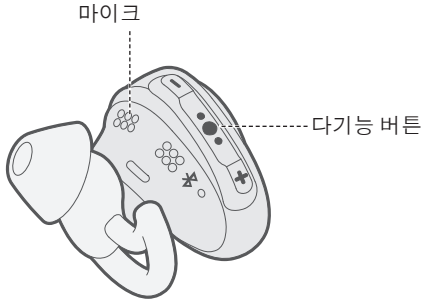

기능	해결 방법
전화 받기	●●●을 누릅니다.
통화 종료	●●●을 누릅니다.
걸려오는 전화 거부	●●●을 1초간 길게 누릅니다.
두 번째로 걸려온 전화를 받고 현재 통화 대기	통화 중에 ●●●을 한번 누릅니다.
두 번째 걸려온 통화를 거부하고 현재 통화 계속	통화 중에 ●●●을 1초간 길게 누릅니다.
두 통화 사이 전환	두 통화가 활성화된 상태에서 ●●●을 두 번 누릅니다.
회의 통화 만들기	두 통화가 활성화된 상태에서 ●●●을 1초간 길게 누릅니다.
음성 제어 활성화	통화 중에 있지 않을 때 ●●●을 1초간 길게 누릅니다. 이 기능의 호환성 및 사용 정보는 모바일 장치의 사용자 안내서를 참조하십시오.
통화 음소거/음소거 해제	통화 중에 + 및 -를 동시에 누릅니다.

## 올바른 StayHear®+ Sport 팁 선택

최적의 오디오 성능을 위해 올바른 크기의 StayHear+ Sport 팁을 선택하는 것이 중요합니다. 각 귀에 가장 편안하게 맞는 크기를 선택하십시오. 최적의 크기를 결정하려면 세 크기 모두 착용해볼 필요가 있습니다. 귀에 따라 다른 크기가 필요할 수도 있습니다.

**참고:** 착용성을 테스트하려면 큰 소리로 말해 보십시오. 음성이 양쪽 귀에서 줄어서 들려야 합니다. 그렇지 않을 경우 다른 팁 크기를 선택하십시오.

각 StayHear+ Sport 팁과 이어버드에는 **L** 또는 **R** 표시가 있습니다. 왼쪽 팁을 왼쪽 이어버드에 부착하고 오른쪽 팁을 오른쪽 이어버드에 부착해야 합니다.

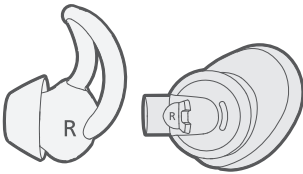

## 귀에 이어버드 착용

StayHear+ Sport 팁으로 인해 이어버드가 귀 안에 편안하고 안정되게 놓입니다. 팁 날개가 귀이랑 바로 아래에 결합됩니다.

1. StayHear+ Sport 팁이 귓구멍 입구에 편안하게 고정되도록 이어버드를 귀에 삽입합니다.
2. 이어버드를 뒤로 기울이고 귀이랑 아래로 팁 날개를 당겨서 고정합니다.

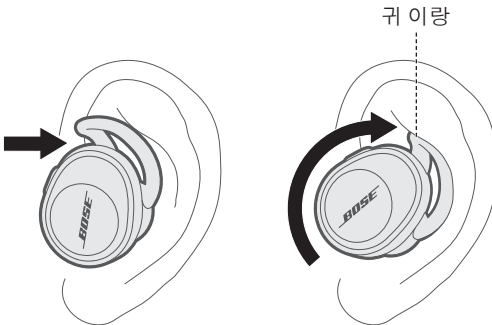

## StayHear®+ Sport 팁 교환

1. 이어버드의 스템을 잡고 부착된 StayHear+ Sport 팁을 부드럽게 쥘 후 이어버드에서 벗깁니다.

**주의:** 팁이 찢어지지 않도록 StayHear+ Sport 팁의 아래 부분을 잡습니다. 팁 날개를 잡아 당기기 마십시오.

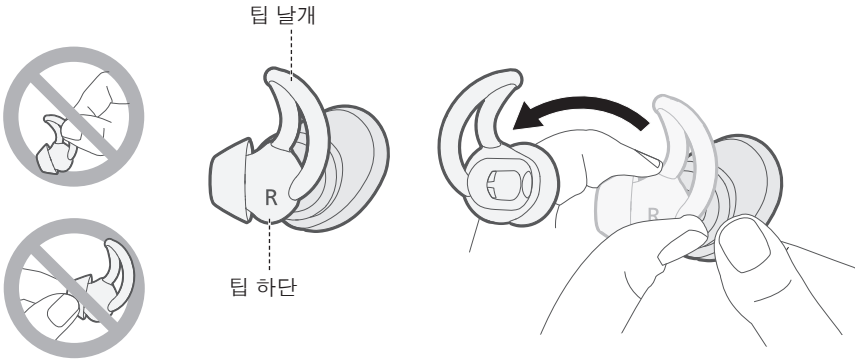

2. 새 StayHear+ Sport 팁의 구멍을 이어버드 노즐에 일치시켜 돌리면서 노즐에 눌러 끼운 다음 맞물리는 소리가 날 때까지 팁 하단을 누릅니다.

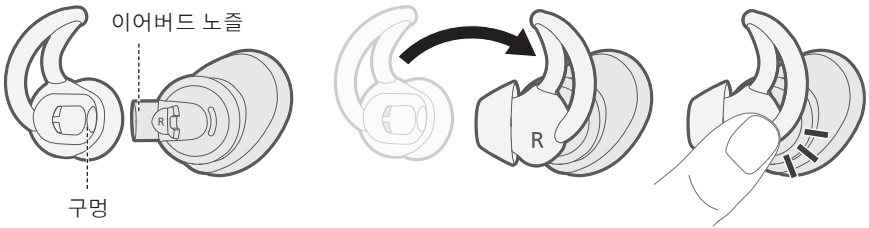



## 헤드폰 충전

헤드폰은 케이스에 있는 동안 충전됩니다.

1. 왼쪽 이어버드의 충전 핀을 케이스 왼쪽의 충전 핀에 일치시킵니다.

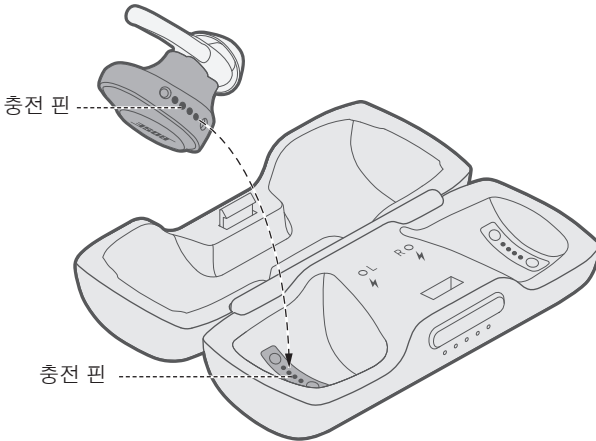

2. 이어버드를 케이스에 넣으면 자석의 힘으로 제자리에 찾아 들어가고 왼쪽 충전 표시등이 백색을 깜박입니다.



3. 단계 1 - 2를 반복하여 오른쪽 이어버드를 연결합니다.

## 충전 시간

헤드폰을 완전히 충전하려면 최대 2시간 충전하십시오.

**참고:** 완전히 충전한 경우 헤드폰을 최대 5시간 동안 사용할 수 있습니다.

## 헤드폰 배터리 잔량 점검

### 헤드폰 사용 중

- 충전 케이스에서 헤드폰을 꺼낼 때마다 오른쪽 이어버드에서 배터리 잔량을 알리는 음성 안내가 나옵니다.

**참고:** 헤드폰을 사용 중일 때에도 배터리 충전이 필요한지 알리는 음성 안내가 나옵니다.

- Bose® Connect 앱 홈 화면의 오른쪽 하단 모서리를 확인하십시오.
- Apple 장치에 연결된 경우 장치의 화면 오른쪽 상단 모서리 근처와 알림 센터에 헤드폰 배터리 잔량이 표시됩니다.

### 헤드폰 충전 중

이어버드가 삽입된 상태에서는 해당 충전 표시등이 충전 상태에 따라 표시됩니다 (25페이지의 “헤드폰 충전 표시등” 참조).

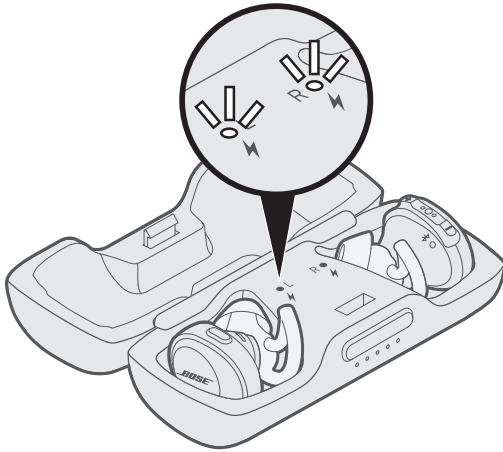

## 케이스 충전

휴대형 케이스는 사용하지 않을 때 헤드폰을 보관하고 충전합니다.

**주의:** 이 제품에는 지역 법규 요건을 만족하는 인증기관이 허가한 전원 공급장치만 사용하십시오(예: UL, CSA, VDE, CCC).

1. USB 케이블의 작은 쪽 끝을 USB 커넥터에 꽂습니다.

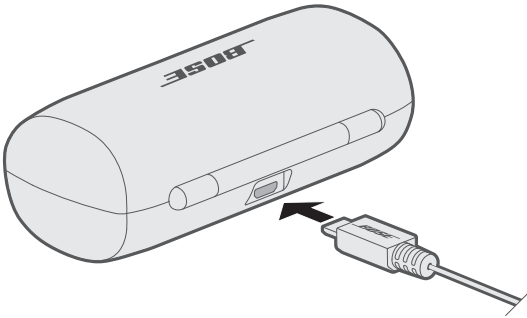

2. 반대쪽을 USB 충전기(제공되지 않음) 또는 전원이 켜진 컴퓨터에 연결합니다.

**참고:** 충전할 때는 헤드폰이 실온인 5°C ~ 40°C 사이에 있어야 합니다.

## 충전 시간

케이스를 완전히 충전하려면 최대 2시간 충전하십시오. 헤드폰이 케이스 안에 있을 때는 충전 시간이 달라집니다.

**참고:** 케이스가 완전히 충전되면 헤드폰을 최대 2회 충전할 수 있습니다.

## 케이스 배터리 잔량 점검

케이스 전면의 버튼을 누릅니다. 배터리 표시등이 3초간 켜집니다.

표시등이 다음과 같이 배터리 잔량에 따라 켜집니다.

- 표시등 5개가 켜지면 배터리가 완전 충전된 것입니다.
- 표시등 하나만 켜진 경우 배터리 충전이 부족한 것입니다. 배터리를 충전합니다 (19페이지 참조).

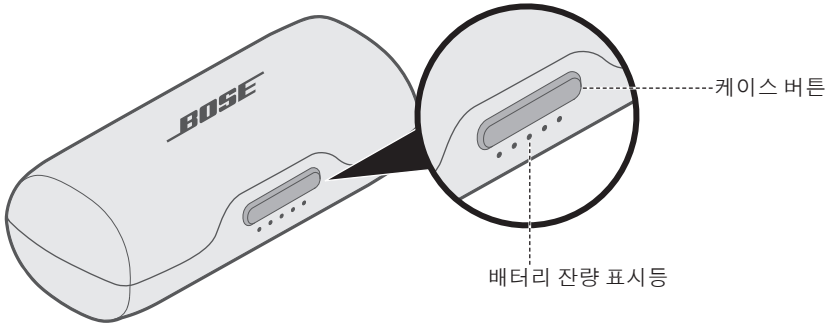

## Bluetooth 표시등

모바일 장치의 연결 상태를 표시합니다. 각 이어버드의 안쪽에는 Bluetooth 표시등이 있습니다.

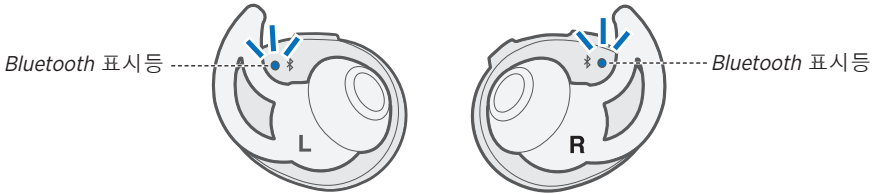

표시등 동작	시스템 상태
청색이 깜박이는 경우	연결 준비됨
백색이 깜박이는 경우	연결 중
백색이 켜져 있는 경우	연결됨 <b>참고:</b> 연결되면 10초 후 Bluetooth 표시등이 꺼집니다.
적색이 켜지거나 깜박일 경우	오류 - Bose 고객 서비스 센터에 문의하십시오.

## 충전 케이스 배터리 표시등

충전 케이스의 배터리 충전 잔량을 표시합니다. 배터리 표시등이 충전 케이스 전면에 위치해 있습니다.

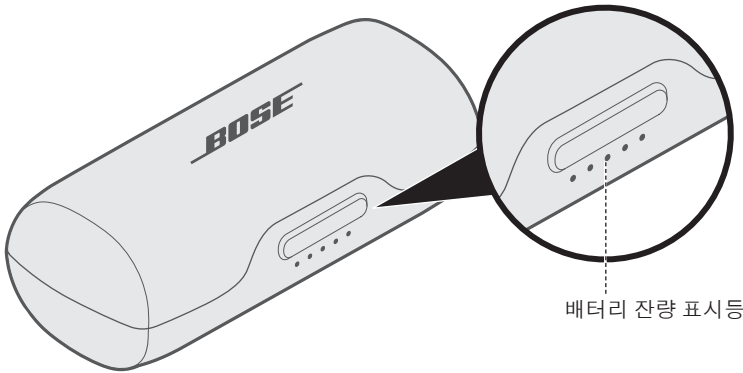

표시등 동작	충전율
●○○○○	0% - 20%
●●○○○	20% - 40%
●●●○○	40% - 60%
●●●●○	60% - 80%
●●●●●	80% - 100%
⚡○⚡○⚡○	충전 오류 - Bose 고객 서비스 센터에 문의하십시오.
○⚡○⚡○	배터리 오류 - Bose 고객 서비스 센터에 문의하십시오.

**참고:** 충전할 때 마지막으로 켜진 배터리 표시등은 백색을 깜박입니다. 충전 케이스가 완전 충전되면 모든 배터리 표시등이 백색을 켭니다.

## 헤드폰 충전 표시등

각 이어버드의 충전 상태를 표시합니다. 각 이어버드에는 충전 케이스 전면과 케이스 안쪽에 충전 표시등이 위치해 있습니다.

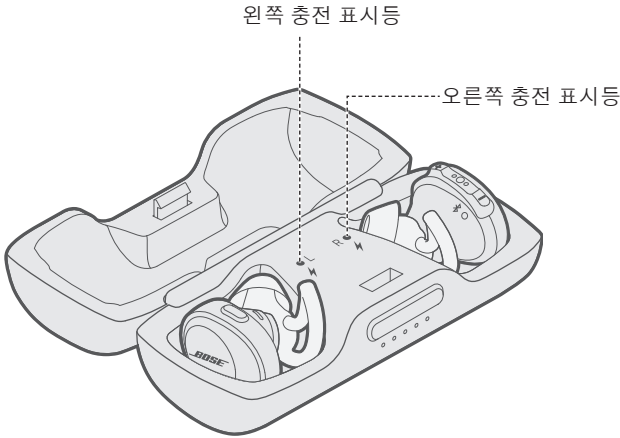

표시등 동작	시스템 상태
백색이 천천히 깜박이는 경우	충전 중
백색이 켜져 있는 경우	완전 충전됨 <b>참고:</b> 완전히 충전되면 충전 표시등이 몇 초간 켜졌다가 꺼집니다.
백색이 빠르게 깜박이는 경우	오류 - Bose 고객센터 서비스 센터에 문의하십시오.

## 음성 안내

---

오른쪽 이어버드의 음성 안내는 *Bluetooth* 연결 절차를 안내하고 배터리 잔량과 연결된 장치를 알려줍니다. 오른쪽 이어버드의 버튼을 사용하여 음성 안내를 사용자 지정할 수 있습니다.

**정보:** Bose® Connect 앱을 사용해서도 음성 안내를 관리할 수 있습니다.

## 사전 설치된 언어

---

다음 언어는 헤드폰에 이미 설치되어 있습니다.

- 영어
- 독일어
- 한국어
- 스웨덴어
- 스페인어
- 표준 중국어
- 이태리어
- 네덜란드어
- 프랑스어
- 일본어
- 포르투갈어

## 추가 언어 확인

추가 언어가 지원될 수 있습니다. 언어 업데이트를 확인하려면 Bose Updater를 다운로드하십시오.

[btu.Bose.com](http://btu.Bose.com)을 방문하십시오.

## 언어 변경

---

헤드폰 전원을 처음 켤 때 음성 안내는 영어입니다. 다른 언어를 선택하려면:

1. 첫 언어 옵션에 대한 음성 안내가 들릴 때까지 **+**와 **-**를 동시에 길게 누릅니다.
2. **+** 또는 **-**를 눌러 언어 목록을 탐색합니다.
3. 언어가 들리면 ●●●을 길게 눌러 선택합니다.



Bluetooth 무선 기술을 사용하면 스마트폰, 태블릿, 랩톱 컴퓨터 같은 모바일 장치에서 음악을 스트리밍할 수 있습니다. 장치에서 음악을 스트리밍하려면 장치를 헤드폰과 연결해야 합니다.

## Bose® Connect 앱을 사용한 모바일 장치 연결 (권장)

1. 헤드폰 전원을 켭니다(13페이지 참조).
2. Bose Connect 앱을 다운로드하고 화면 지침을 따릅니다.



연결되면 오른쪽 이어버드에서 나오는 음성 안내가 “<장치 이름>에 연결되었습니다”가 들리고 각 이어버드의 Bluetooth 표시등에 백색이 켜집니다.

**참고:** 음성 안내를 사용하려면 헤드폰을 착용해야 합니다.

## 모바일 장치의 Bluetooth 메뉴를 사용한 연결

1. 충전 케이스에서 헤드폰을 꺼냅니다.

오른쪽 이어버드에서 나오는 음성 안내에서 “배터리 잔량 퍼센트, 연결 준비가 되었습니다”를 알리고 각 이어버드의 Bluetooth 표시등이 청색을 깜박입니다.

**참고:** 음성 안내를 사용하려면 헤드폰을 착용해야 합니다.

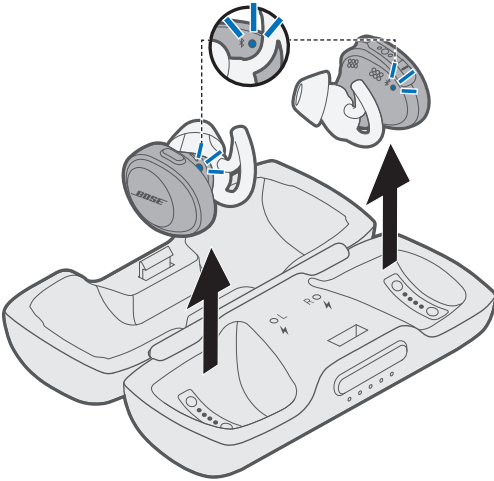

2. 모바일 장치에서 Bluetooth 기능을 켭니다.

**정보:** Bluetooth 기능은 대개 설정 메뉴에서 찾을 수 있습니다.

3. 장치 목록에서 Bose 헤드폰을 선택합니다.



연결되면 오른쪽 이어버드에서 나오는 음성 안내가 “<장치 이름>에 연결되었습니다”가 들리고 각 이어버드의 *Bluetooth* 표시등에 백색이 켜집니다.

## 모바일 장치 분리

모바일 장치에서 *Bluetooth* 기능을 끕니다.

**정보:** Bose® Connect 앱을 사용하여 모바일 장치를 분리할 수도 있습니다.

## 모바일 장치 재연결

충전 케이스에서 헤드폰을 꺼내면 헤드폰이 최근 연결된 모바일 장치에 연결을 시도합니다.

**참고:** 모바일 장치가 켜져 있고 수신 범위(9m)에 있어야 합니다.

## 추가 모바일 장치 연결

헤드폰 페어링 목록에 연결된 장치 최대 7대를 저장할 수 있습니다.

**참고:** 하지만 한번에 장치 한 대만 연결하여 음악을 재생할 수 있습니다.

1. 각 이어버드의 *Bluetooth* 표시등이 청색을 깜박일 때까지 또는 “연결할 준비가 되었습니다”가 들릴 때까지 왼쪽 이어버드에서 *Bluetooth* 버튼을 길게 누릅니다.

**참고:** 음성 안내를 사용하려면 헤드폰을 착용해야 합니다.

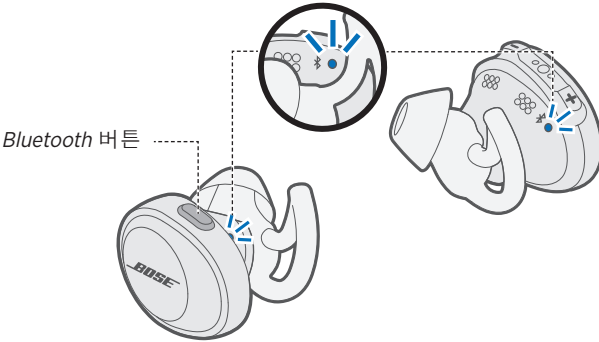

2. 모바일 장치에서 *Bluetooth* 기능을 켭니다.

**정보:** *Bluetooth* 기능은 대개 설정 메뉴에서 찾을 수 있습니다.

3. 장치 목록에서 Bose 헤드폰을 선택합니다.



연결되면 오른쪽 이어버드에서 나오는 음성 안내가 “<장치 이름>에 연결되었습니다”가 들리고 각 이어버드의 *Bluetooth* 표시등에 백색이 켜집니다.

## 연결된 모바일 장치 식별

---

*Bluetooth* 버튼을 누르면 현재 연결된 모바일 장치 이름이 들립니다.

## 헤드폰 페어링 목록에 저장된 모바일 장치 재연결

---

1. *Bluetooth* 버튼을 누르면 연결된 모바일 장치 이름이 들립니다.
2. 3초 내에 *Bluetooth* 버튼을 다시 누르면 헤드폰 페어링 목록의 다음 모바일 장치에 연결됩니다. 올바른 모바일 장치 이름이 들릴 때까지 반복합니다.
3. 연결된 모바일 장치에서 오디오를 실행합니다.

## 헤드폰 페어링 목록 소거

---

1. “*Bluetooth* 장치 목록이 소거되었습니다”가 들릴 때까지 *Bluetooth* 버튼을 10초간 길게 누릅니다.
2. 모바일 장치의 *Bluetooth* 목록에서 헤드폰을 제거합니다.  
모든 장치가 소거되고 헤드폰이 연결 준비됩니다.

## 헤드폰 및 충전 케이스 청소

헤드폰과 충전 케이스는 정기적인 청소가 필요할 수 있습니다.

구성 요소	청소 절차
StayHear®+ Sport 팁	이어버드에서 팁을 제거한 후 자극이 적은 세제와 물로 팁을 세척합니다. <b>참고:</b> 팁을 완전히 헹구고 말린 후 이어버드에 다시 끼웁니다.
이어버드 노즐	부드럽고 마른 면봉 등으로만 청소하십시오. <b>참고:</b> 노즐에 청소 도구를 끼워 넣으면 안 됩니다.
충전 핀(이어버드와 케이스 상)	녹이 스는 것을 방지하려면 부드럽고 마른 면봉 등으로만 청소하십시오.
충전 케이스	부드럽고 마른 면봉 등으로만 청소하십시오.

## 분실한 이어버드 찾기

Bose® Connect 앱을 사용하여 분실한 이어버드를 찾을 수 있습니다.

**참고:** Find My Buds 설정은 이어버드를 분실하기 전에 Bose Connect 앱에서 사용 설정해야 합니다.

## 교체용 부품 및 액세서리

교체용 부품 및 액세서리는 Bose 고객 서비스 센터를 통해 주문하실 수 있습니다. 연락처 정보에 대해서는 다음을 확인하십시오. [global.Bose.com/Support/SSF](http://global.Bose.com/Support/SSF)

## 제한 보증

헤드폰은 제한 보증의 적용을 받습니다. 제한 보증에 대한 자세한 내용은 당사 웹사이트 [global.Bose.com/warranty](http://global.Bose.com/warranty)에서 확인하십시오.

제품을 등록하려면 [global.Bose.com/register](http://global.Bose.com/register)에서 지침을 확인하십시오. 등록하지 않았더라도 제한 보증에 대한 권리에는 영향이 없습니다.

## 일반적인 문제 해결

헤드폰 또는 충전 케이스에 문제가 발생할 경우:

- 상태 표시등의 상태를 확인합니다(23페이지 참조).
- 배터리를 충전합니다(19페이지 참조).
- 헤드폰, 모바일 장치 및 음악 앱의 볼륨을 올립니다.
- 다른 모바일 장치의 페어링을 시도합니다(30페이지 참조).

문제를 해결할 수 없을 경우 아래 표에서 증상을 식별하고 흔한 문제에 대한 해결책을 확인할 수 있습니다. 문제를 해결할 수 없을 경우 Bose 고객 서비스 센터에 문의하십시오.

연락처 정보에 대해서는 다음을 확인하십시오. [global.Bose.com/Support/SSF](http://global.Bose.com/Support/SSF)

증상	해결책
헤드폰의 전원이 켜지지 않는 경우	<ul style="list-style-type: none"> <li>• 헤드폰을 충전 케이스에 넣어 충전을 시작합니다.</li> <li>• 헤드폰이 대기 모드에 있지 않은지 확인합니다. 헤드폰을 깨우려면 왼쪽 이어버드의 <i>Bluetooth</i> 버튼을 누르고 오른쪽 이어버드의 아무 버튼이나 누릅니다.</li> </ul>
헤드폰이 모바일 장치와 연결되지 않을 경우	<ul style="list-style-type: none"> <li>• 모바일 장치가 <i>Bluetooth</i> 기술을 지원하는지 확인합니다.</li> <li>• 모바일 장치에서:           <ul style="list-style-type: none"> <li>- <i>Bluetooth</i> 기능을 껐다가 다시 켭니다.</li> <li>- 모바일 장치의 <i>Bluetooth</i> 목록에서 Bose® SoundSport® Free 무선 헤드폰을 제거합니다. 다시 연결합니다.</li> </ul> </li> <li>• 모바일 장치를 헤드폰 가까이로 이동하고 다른 간섭 또는 장애물에서 벗어납니다.</li> <li>• 다른 모바일 장치를 연결합니다(30페이지 참조).</li> <li>• <a href="http://global.Bose.com/Support/SSF">global.Bose.com/Support/SSF</a> 페이지를 방문하여 사용법 동영상을 시청합니다.</li> <li>• 헤드폰 페어링 목록을 소거(31페이지 참조)하고 다시 연결합니다.</li> </ul>
헤드폰이 충전되지 않을 경우	<ul style="list-style-type: none"> <li>• 헤드폰이 충전 케이스에 올바르게 놓였는지 확인합니다(19페이지 참조).</li> <li>• 충전 케이스 배터리가 소진되지 않았는지 확인합니다(24페이지 참조).</li> <li>• 케이스 또는 이어버드의 충전 도체에 오염이나 이물질이 끼지 않았는지 확인합니다.</li> <li>• 헤드폰이 고온 또는 저온에 노출된 경우 실온으로 되돌린 후 충전을 다시 시도합니다.</li> </ul>

증상	해결책
충전 케이스가 충전되지 않을 경우	<ul style="list-style-type: none"> <li>• 케이스 전면의 버튼을 부드럽게 눌러 케이스 배터리 잔량을 확인합니다(22페이지 참조). 필요할 경우 제공된 USB 케이블을 사용하여 케이스를 충전합니다(19페이지 참조).</li> <li>• USB 케이블의 양쪽을 단단히 고정합니다.</li> <li>• 충전 케이스가 고온 또는 저온에 노출된 경우 실온으로 되돌린 후 충전을 다시 시도합니다.</li> </ul>
소리가 나지 않을 경우	<ul style="list-style-type: none"> <li>• 모바일 장치의 재생을 눌러 오디오 트랙이 재생되는지 확인합니다.</li> <li>• 헤드폰을 충전 케이스에 놓아 헤드폰 충전 상태를 확인합니다 (25페이지 참조). 필요할 경우 헤드폰을 충전합니다(19페이지 참조).</li> <li>• 헤드폰 및 모바일 장치에서 볼륨을 올립니다.</li> <li>• <i>Bluetooth</i> 버튼을 눌러 연결된 모바일 장치를 확인합니다. 올바른 장치를 사용하고 있는지 확인합니다.</li> <li>• 모바일 장치를 헤드폰 가까이로 이동하고(9m) 다른 간섭 또는 장애물에서 벗어납니다.</li> <li>• 다른 음악 소스를 사용합니다.</li> <li>• 다른 모바일 장치를 연결합니다(30페이지 참조).</li> </ul>
하나의 이어버드에서 소리가 나지 않을 경우	2개의 이어버드를 케이스에 넣으면 자력으로 제자리에 찾아 들어가고 왼쪽 충전 표시등이 백색을 깜박입니다. 그런 후 이어버드를 꺼냅니다.
음질이 불량한 경우	<ul style="list-style-type: none"> <li>• 두 헤드폰 모두 귀에 잘 고정되었는지 확인합니다(17페이지 참조).</li> <li>• 다른 음악 소스를 사용합니다.</li> <li>• 다른 모바일 장치의 페어링을 시도합니다(30페이지 참조).</li> <li>• 모바일 장치를 헤드폰 가까이로 이동하고(9m) 다른 간섭 또는 장애물에서 벗어납니다.</li> <li>• 이어버드와 헤드폰 노즐에서 먼지나 기름때를 청소하십시오.</li> <li>• 헤드폰이 올바른 <i>Bluetooth</i> 프로파일을 통해 연결되었는지 확인합니다: Stereo A2DP. 장치의 <i>Bluetooth</i>/오디오 설정 메뉴에서 올바른 프로파일이 선택되었는지 확인합니다.</li> </ul>
StayHear®+ Sport 팁이 떨어지는 경우	팁을 이어버드에 단단히 부착합니다(18페이지 참조).
이어버드를 분실한 경우	<p>Bose® Connect 앱을 사용하여 분실한 이어버드를 찾을 수 있습니다.</p> <p><b>참고:</b> Find My Buds 설정은 이어버드를 분실하기 전에 Bose Connect 앱에서 사용 설정해야 합니다.</p>





## 重要安全说明

---

### 请阅读并保留所有安全和使用说明。

#### 重要安全说明

1. 只能使用制造商指定的附件/配件。

#### 警告/小心

- 为避免意外吞食，耳机的存放位置应远离儿童和宠物。耳机中包含锂电池，如果吞食会造成危险。如果吞食，需立即就医。不使用时，应将耳机存储在盖好盖子的充电盒中，并放在远离儿童和宠物的地方。
- 请勿长时间在高音量下使用耳机。
  - 为了避免听力受损，请以舒适、适度的音量使用耳机。
  - 先将设备音量调低，然后再戴上耳机，之后再逐渐调高音量，直到达到舒适的听觉水平。
- 如在驾驶时通过本耳机进行通话，应谨慎使用，并遵守关于手机和耳机使用的适用法律。有些地方的法律对在驾驶时使用此类产品有特别限定，如单耳承的配置。请勿在驾驶时将耳机用作其他用途。
- 如果您在从事需要集中注意力的活动时使用耳机，应注意您自身和他人的安全，例如骑自行车时或在道路、施工现场或铁路上或附近步行时，还要遵循有关耳机使用的相关法律。您应取下耳机或调整音量，以确保可以听到周围的声音，包括警报和警告信号。
- 不允许儿童使用耳机。
- 请勿将耳机浸入水中或长时间暴露在潮湿环境下，或在游泳、滑水、冲浪等水上运动中佩戴。
- 使用本产品时，应遵守基本的预防措施，具体内容如下：
  - 使用充电盒之前，请阅读所有说明。
  - 如果在儿童附近使用充电盒，必须严密监督以防其受伤。
  - 充电盒不得接触水、雨、液体或雪等物质。
  - 使用未经电池组制造商推荐或出售的电源或充电器会导致火灾或人员受伤的风险。
  - 不得在超出额定输出功率的情况下使用充电盒。
  - 不得使用已经损坏或改装过的充电盒。损坏或改装过的电池会导致火灾、爆炸或人员受伤等不可预测的危险。
  - 不得拆卸充电盒。重组不当会导致火灾或人员受伤的风险。
  - 不得拆卸、挤压或将充电盒抛入火中或置于高温中。置于火中或温度超过 100°C 的环境中会导致爆炸。
  - 仅限合格的维修人员使用相同的备件执行维修操作。



包含小部件，可能会导致窒息。不适合 3 岁以下的儿童使用。



本产品含有磁性材料。关于是否会影响可植入医疗设备的情况，请咨询医生。

- 未经授权切勿改装本产品。
- 仅在经过相关部门批准且符合本地监管要求的电源（如 UL、CSA、VDE、CCC）条件下使用本产品。
- 请勿使含有电池的产品过热（例如请避免阳光直射并远离火源等）。
- 充电前请擦掉耳机和充电盒上的汗水。
- IPX4 不是永久条件，并且防护等级可因正常磨损而降低。

**注意：**本设备已经过测试，符合 FCC 规则第 15 部分有关 B 类数字设备的各项限制。这些限制性规定旨在防范安装在住宅中的设备产生有害干扰。本设备产生、使用并可能辐射无线电频率能量，如果不按照指示安装和使用，则可能会对无线电通讯造成有害干扰。然而，按照指示安装也不能保证某些安装不会发生干扰。如果本设备确实对无线电或电视接收造成有害干扰（可通过关闭和打开本设备来确定），用户可尝试采取以下一种或多种措施来纠正干扰：

- 调整接收天线的方向或位置。
- 增大本设备和接收器的间距。
- 将本设备和接收器电源线插入不同线路上的插座中。
- 请咨询经销商或有经验的无线电/电视技术人员以获得帮助。

未经 Bose Corporation 明确批准，擅自更改或修改本设备会使用户运行本设备的权利失效。

本设备符合 FCC 规则第 15 部分规定和加拿大工业许可证 RSS 标准。本设备工作时应满足下列两项要求：(1) 本设备不会造成有害干扰；(2) 本设备必须承受任何接收到的干扰，包括可能造成设备异常工作的干扰。

本设备符合为公众阐明的 FCC 和加拿大工业辐射限制。不能与其他天线或发射器位于同一地点或与这些设备一起使用。

FCC ID: A94BL1R / FCC ID: A94BL1L / IC: 3232A-BL1R / IC: 3232A-BL1L

型号: BL1R、BL1L

## CAN ICES-3 (B)/NMB-3(B)

### 低功率无线设备管理条例

#### 第 XII 条

根据“低功率无线设备管理条例”，对于认证合格的低功率无线设备，未经 NCC 许可，任何公司、企业或用户均不得擅自变更频率、加大发送功率或变更原设计特性及功能。

#### 第 XIV 条

使用低功率无线设备时不得影响航空安全和干扰合法通信；如发现有干扰现象，应立即停用，并改善至无干扰方可继续使用。上述合法通信是指符合电信法案的无线电通信。

低功率无线设备须耐受合法通信或 ISM 无线电波辐射设备的干扰。

## 监管信息

 Bose Corporation 在此声明，本产品严格遵守 2014/53/EU 指令和其他所有适用的欧盟指令要求中的基本要求和相关规定。符合声明全文载于 [www.Bose.com/compliance](http://www.Bose.com/compliance)。

欧洲：

### 工作频段 2400 至 2483.5 MHz：

- *Bluetooth*：最大传输功率低于 20 dBm EIRP。
- *Bluetooth* 低功耗：最大功率谱密度小于 10 dBm/MHz EIRP。

请勿尝试拆除产品内的可充电锂电池。请联系当地的 Bose 经销商或其他有资格的专业人士进行拆除。



请适当处理废旧电池，遵守本地规章。请勿将其焚化。



此标志表示本产品不得作为生活垃圾丢弃，必须送至相关回收部门循环利用。适当的处理和回收有助于保护自然资源、人类健康以及自然环境。想了解更多有关本产品的处理和回收信息，请与当地民政部门、废弃物处理服务机构或出售本产品的商店联系。



移除本产品中的可充电锂离子电池必须仅由专业人士操作。请联系本地 Bose 零售商或访问 <http://products.Bose.com/static/compliance/index.html> 了解更多信息。



## 中国危险物质限用表

有毒或有害物质或元素的名称及成分						
零件名称	有毒或有害物质和元素					
	铅 (Pb)	汞 (Hg)	镉 (Cd)	六价铬 (CR(VI))	多溴化联苯 (PBB)	多溴二苯醚 (PBDE)
印刷电路板	X	0	0	0	0	0
金属零件	X	0	0	0	0	0
塑料零件	0	0	0	0	0	0
扬声器	X	0	0	0	0	0
线缆	X	0	0	0	0	0
此表格符合 SJ/T 11364 条款。 0：表示此零件中所有同类物质包含的有毒或有害物质低于 GB/T 26572 中的限定要求。 X：表示此零件使用的同类物质中至少有一种包含的有毒或有害物质高于 GB/T 26572 中的限定要求。						

台湾 BSMI 限用物质含有情况标示

设备名称: Bose® Soundsport® Free, 型号: 423729						
限用物质及其化学符号						
装置	铅 (Pb)	汞 (Hg)	镉 (Cd)	六价铬 (Cr+6)	多溴联苯 (PBB)	多溴联苯醚 (PBDE)
印刷电路板	-	○	○	○	○	○
金属零件	-	○	○	○	○	○
塑料零件	○	○	○	○	○	○
扬声器	-	○	○	○	○	○
线缆	-	○	○	○	○	○
<b>注意 1:</b> “○” 表示限用物质的百分比含量未超出参考值。 <b>注意 2:</b> “-” 表示限用物质属于豁免项目范围。						

**生产日期:** 序列号中第八位数字表示生产年份; “8” 表示 2008 年或 2018 年。

**中国进口商:** Bose 电子 (上海) 有限公司, 中国 (上海) 自由贸易试验区, 日樱北路 353 号, 9 号厂房 C 部

**欧洲进口商:** Bose Products B.V., Gorslaan 60, 1441 RG Purmerend, The Netherlands

**台湾进口商:** Bose 台湾分公司, 台湾 104 台北市民生东路三段 10 号, 9F-A1  
 电话号码: +886-2-2514 7676

**墨西哥进口商:** Bose de México, S. de R.L. de C.V., Paseo de las Palmas 405-204, Lomas de Chapultepec, 11000 México, D.F. 电话: +5255 (5202) 3545

Bluetooth® 文字标记和徽标是由 Bluetooth SIG, Inc. 所拥有的注册商标, Bose Corporation 根据许可协定使用上述标记。

Apple、Apple 徽标、iPad、iPhone 和 iPod 是 Apple Inc. 在美国和其他国家/地区注册的商标。已从 iPhone K.K 获得 “iPhone” 商标在日本的使用许可。App Store 是 Apple Inc. 的服务标志。

使用 “Apple 专用” 标记表示此附件的设计专门用来与标记中认定的 Apple 产品相连, 并且通过了开发商的认证, 符合 Apple 的性能标准。Apple 对此装置的工作或其与安全 and 规章标准的符合性概不负责。请注意, 如果 Apple 产品使用此附件可能会影响无线性能。

Android、Google Play 以及 Google Play 标志是 Google LLC 的商标。

Bose 公司总部: 1-877-230-5639

©2018 Bose Corporation. 未经事先书面许可, 不得复制、修改、发行或以其它方式使用本指南的任何部分。

## **Bose® Connect 应用**

使用 Bose Connect 应用可以执行哪些操作? .....	8
-----------------------------------	---

## **装箱单**

内件 .....	9
----------	---

## **耐汗，耐风化**

耳机 .....	10
----------	----

## **耳机控件**

耳机 .....	11
----------	----

充电盒 .....	11
-----------	----

打开充电盒 .....	12
-------------	----

打开电源 .....	13
------------	----

待机计时器 .....	13
-------------	----

关闭电源 .....	14
------------	----

耳机功能 .....	15
------------	----

媒体播放和音量功能 .....	15
-----------------	----

呼叫功能 .....	16
------------	----

## **牢固佩戴**

选择合适的 StayHear®+ Sport 耳塞 .....	17
---------------------------------	----

将耳机正确地戴在耳朵上 .....	17
-------------------	----

更换 StayHear®+ Sport 耳塞 .....	18
------------------------------	----

## **电池正在充电**

为耳机充电 .....	19
-------------	----

充电时间 .....	20
------------	----

检查电池电量 .....	20
--------------	----

为充电盒充电 .....	21
--------------	----

充电时间 .....	21
------------	----

检查充电盒的电池电量 .....	22
------------------	----

## 状态指示灯

<i>Bluetooth</i> ® 指示灯 .....	23
充电盒电池电量指示灯 .....	24
耳机充电指示灯 .....	25

## 语音提示

预安装的语言 .....	26
查看更多语言 .....	26
更改语言 .....	26

## *Bluetooth* 连接

使用 Bose® Connect 应用（推荐）连接移动设备 .....	27
使用移动设备上的 <i>Bluetooth</i> 菜单连接 .....	28
断开移动设备 .....	29
重新连接移动设备 .....	29

## 多个 *Bluetooth* 连接

连接其他移动设备 .....	30
识别已连接的移动设备 .....	31
重新连接耳机配对列表中保存的移动设备 .....	31
清空耳机配对列表 .....	31

## 维护与保养

清洁耳机和充电盒 .....	32
查找丢失的耳机 .....	32
更换零件和配件 .....	32
有限质保 .....	32

## 故障诊断

常见问题解决方案 .....	33
----------------	----

下载 Bose Connect 应用以使软件保持最新、个性化您的耳机设置、轻松管理 *Bluetooth* 连接并访问新功能。

### 使用 Bose Connect 应用可以执行哪些操作？

---

- 启用“查找我的 Buds”功能
- 自定义您的耳机体验：
  - 为您的耳机命名
  - 选择语音提示语言或禁用语音提示
  - 调整待机计时器
- 查找常见问题的解答
- 用最新软件使耳机保持最新状态





## 内件

请确认包装箱中内含以下部件：

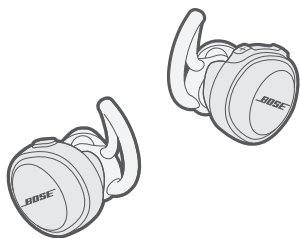

Bose® SoundSport® Free 无线耳机

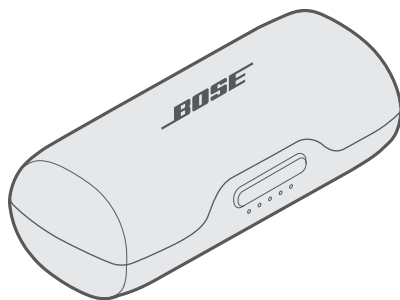

便携式充电盒

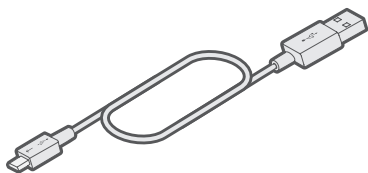

USB 线缆

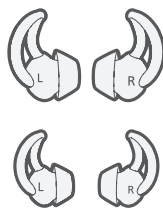

StayHear®+ Sport 耳塞：  
大号（黑色）和小号（白色）

**注意：**中号（灰色）耳塞已被安装在耳机上。

**注意：**如果产品部分损坏，请勿使用。请联系 Bose 授权经销商或 Bose 客户服务处。  
访问 [global.Bose.com/Support/SSF](http://global.Bose.com/Support/SSF)

耐汗，耐风化

---

## 耳机

---

这些耳机具备 IPX4 级别的防护性能。这说明耳机具备抗汗和耐候性。不得将耳机浸入水中。

**小心：**请勿带着耳机游泳或沐浴。请勿将耳机浸入水中。



**注意：**

- 为防止生锈，请定期使用干燥、柔软的棉质抹布或类似物品清洁耳机上的充电针脚。
- IPX4 不是永久条件，并且防护等级可因正常磨损而降低。

## 耳机

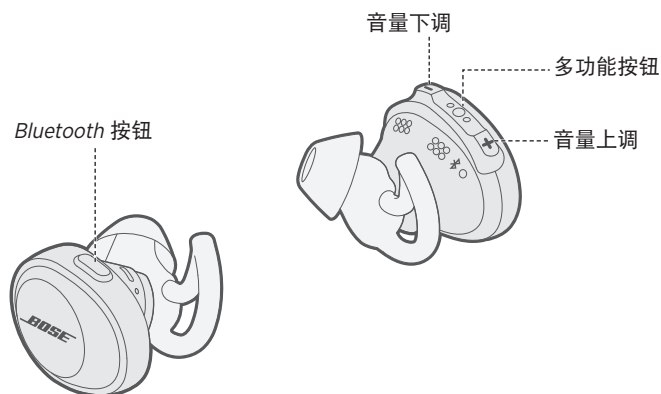

## 充电盒

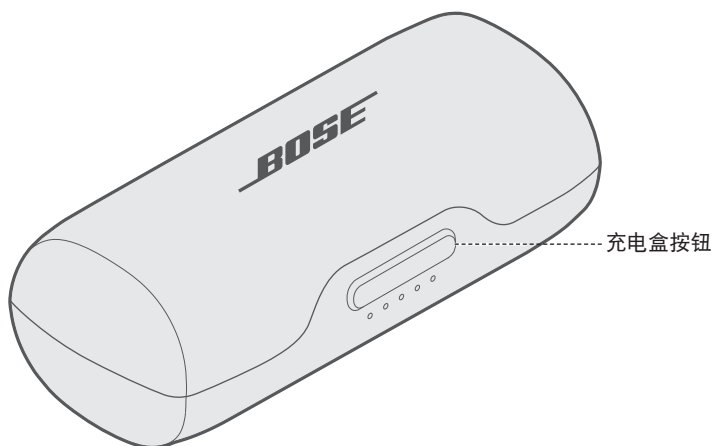

## 打开充电盒

---

用力按下充电盒前侧的按钮。

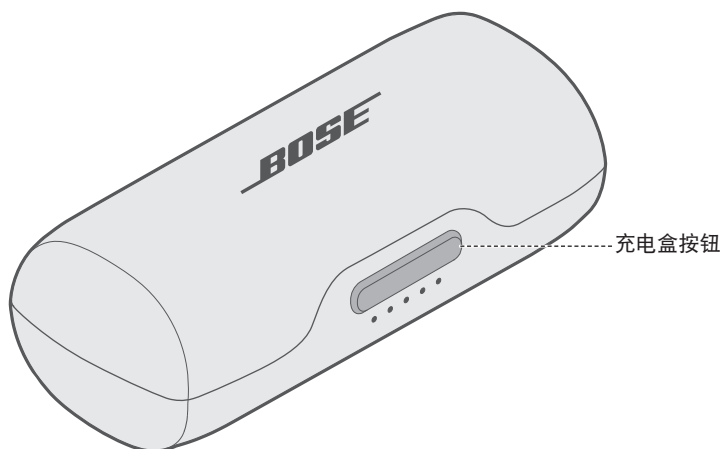

**注意：**按下充电盒按钮时，前面的指示灯将根据当前电池电量闪亮（请参见第 24 页上的“充电盒电池电量指示灯”）。

## 打开电源

要打开电源，请将耳机从充电盒中取出。

右侧耳机的语音提示会告知电池电量，双侧耳机上的 *Bluetooth* 指示灯闪烁蓝色光。

**注意：**要听到语音提示，请确保您佩戴了耳机。

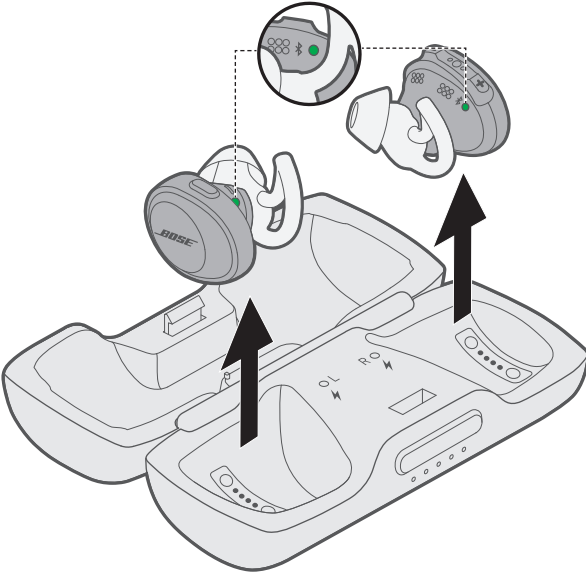

## 待机计时器

耳机未存放在充电盒且未被使用时，待机计时器可保存电量。音频停止且 20 分钟没有按任何按钮，耳机将切换至待机状态。

要唤醒耳机，请按下左侧耳机上的 *Bluetooth* 按钮和右侧耳机上的任意按钮。

**注意：**要禁用计时器或更改耳机切换至待机时所用的分钟数，请使用 Bose® Connect 应用。

## 关闭电源

---

要关闭电源，请将耳机放在充电盒中。

有关如何正确存放耳机的信息，请参见第 19 页上的“为耳机充电”。

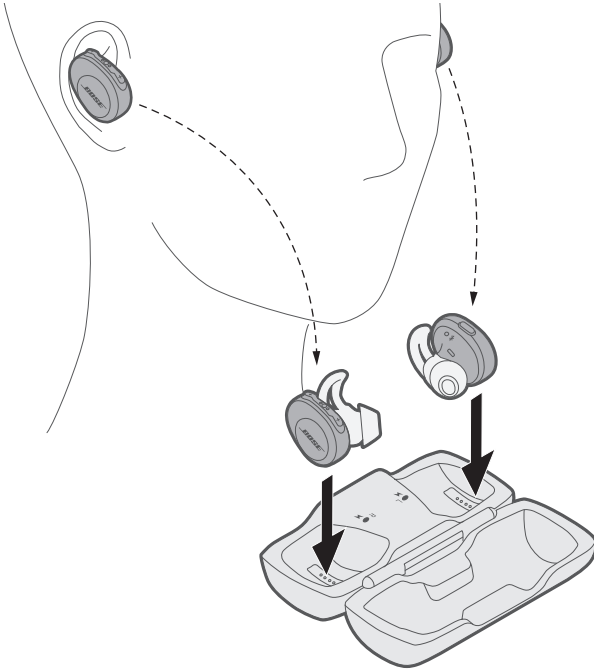

在存放耳机时，其对应的充电指示灯将根据充电状态闪亮（请参见第 25 页上的“耳机充电指示灯”）。

## 耳机功能

耳机控件在右侧耳机的顶部。

### 媒体播放和音量功能

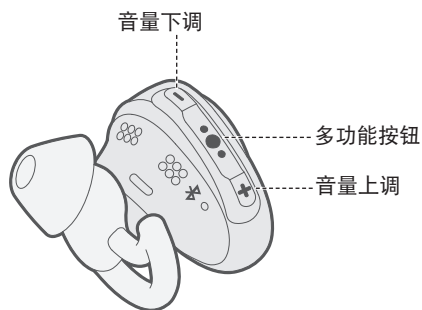

功能	措施
播放/暂停	按下 ●●●。
向前跳过	按两次 ●●●。
向后跳过	按三次 ●●●。
音量上调	按下遥控器上的 +。
音量下调	按下遥控器上的 -。

### 呼叫功能

右侧耳机用作电话通话的单个耳机。这样您在通话时仍能听到周围的声音。

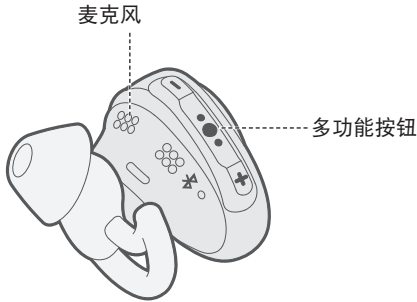

功能	措施
接听电话	按下 ●●●。
结束呼叫	按下 ●●●。
拒绝接听来电	按住 ●●● 一秒。
保持当前呼叫并接听第二个来电	在通话中，按一次 ●●●。
拒绝第二个来电并保留在当前通话中	在通话时，按住 ●●● 一秒。
在两个呼叫之间切换	有两个呼叫时，按两次 ●●●。
创建一个会议电话	在有两个呼叫时，按住 ●●● 一秒。
激活语音控制	在未通话时，按住 ●●● 一秒。 有关此功能的兼容性和使用信息，请参阅移动设备的用户指南。
通话静音/取消静音	通话时，同时按 + 和 -。



## 选择合适的 StayHear®+ Sport 耳塞

为了享受非凡的音质，选择尺寸合适的 StayHear+ Sport 耳塞非常重要。选择可带给您最佳舒适感并适合每只耳朵的尺寸。要想确定最适合的耳塞，您可能需要试戴全部三个尺寸。您的每只耳朵可能需要不同的尺寸。

**注意：**您可大声说话测试耳塞。若合适，两只耳朵听到的声音很低沉；如果不是，请选择其他的耳塞尺寸。

每个 StayHear+ Sport 耳塞和耳机均标有 **L**（左）或 **R**（右）。请务必将左侧耳塞连接在左侧耳机上，右侧耳塞连接在右侧耳机上。

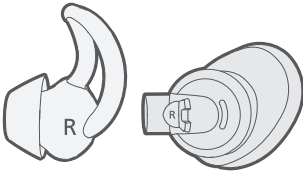

## 将耳机正确地戴在耳朵上

StayHear+ Sport 耳塞能够让耳机舒适且稳固地佩戴在您的耳朵内。耳塞翼部正位于耳甲下方。

1. 插入耳机，使 StayHear+ Sport 耳塞恰好佩戴在耳道开口处。
2. 将耳机向后倾斜，将耳塞翼部塞到耳甲下，直至牢固固定。

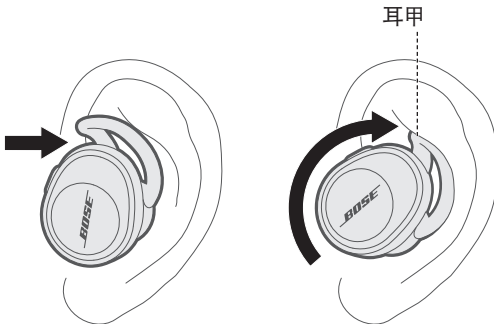

## 更换 StayHear®+ Sport 耳塞

1. 握住耳机，轻轻地将上面的 StayHear+ Sport 耳塞抓住，并将其从耳机上剥下来。

**小心：**为了防止撕裂，应抓住 StayHear+ Sport 耳塞的底部。不要拉耳塞的翼部。

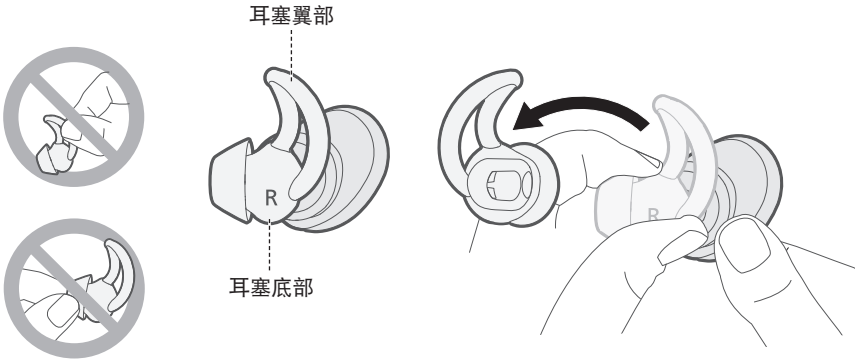

2. 将新 StayHear+ Sport 耳塞的开口与耳机出音孔对齐，旋转耳塞将其安装到出音孔上。然后按压耳塞底部，直到其牢固卡入到位。

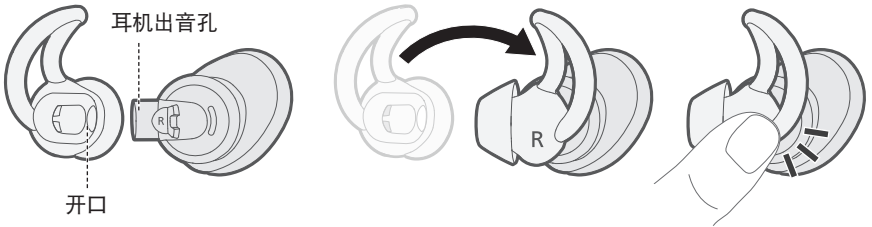

## 为耳机充电

耳机置于充电盒时，会一直充电。

1. 将左侧耳机的充电针脚与充电盒左侧的充电针脚对齐。



2. 将耳机放入充电盒，直到它被磁力固定到适当位置，左侧的充电指示灯将闪烁白色光。

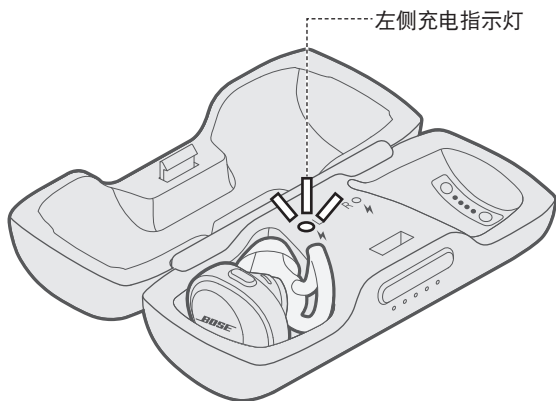

3. 重复步骤 1 - 2 为右侧耳机充电。

## 充电时间

最多需要两小时即可将耳机充满电。

**注意：**耳机完全充满电后最多可使用五个小时。

## 检查电池电量

### 使用耳机时

• 每次从充电盒中取出耳机时，右侧耳机的语音提示会告诉您电池电量。

**注意：**使用耳机时，语音提示将通知您电池是否需要充电。

- 检查 Bose® Connect 应用上主页屏幕的右下角。
- 如果已连接 Apple 设备，设备的屏幕右上角和通知中心将显示耳机电池电量。

### 为耳机充电时

在插入耳机时，其对应的充电指示灯将根据充电状态点亮（请参见第 25 页上的“耳机充电指示灯”）。

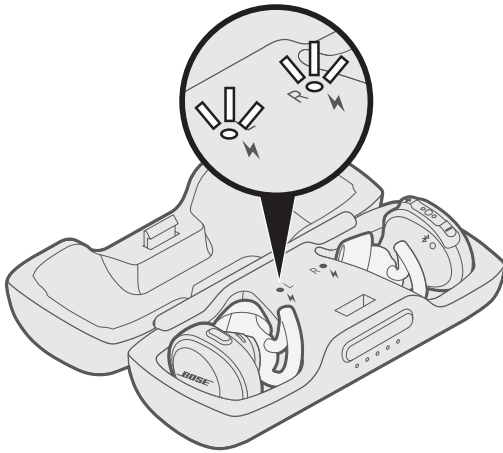

---

## 为充电盒充电

---

在不使用耳机时，可使用便携式充电盒来存储耳机并对其充电。

**小心：**仅在经过相关部门批准且符合本地监管要求的电源（如 UL、CSA、VDE、CCC）条件下使用本产品。

1. 将 USB 线缆较小的一端连接到 USB 连接器。

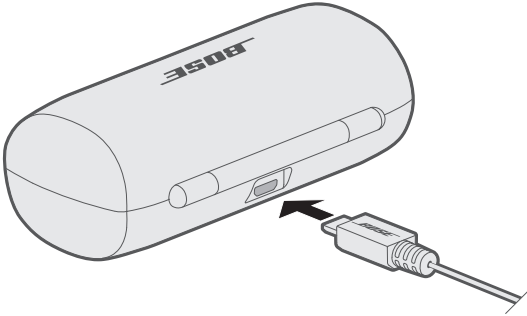

2. 将另一端连接到 USB 壁式充电器（未提供）或已开机的电脑。

**注意：**充电之前，确保耳机处于房间温度，在 41°F (5°C) 到 104°F (40°C) 之间。

### 充电时间

最多需要两小时即可将充电盒充满电。当耳机在充电盒内时，充电时间会有所差异。

**注意：**充电盒充满电后，最多可对耳机进行两次充电。

## 检查充电盒的电池电量

按下充电盒前侧的按钮。电池电量指示灯将点亮三秒。

根据电池电量的不同，指示灯显示情况如下：

- 若五个指示灯常亮显示，则表示电池已充满电。
- 若仅有一个指示灯常亮显示，则表示电池电量低。为电池充电（请参见第 19 页）。

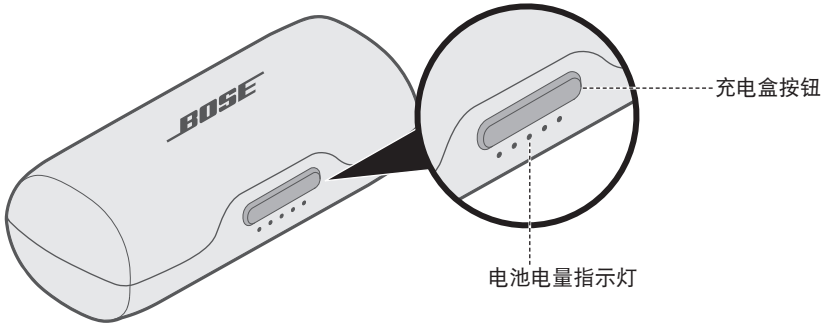

## Bluetooth 指示灯

显示移动设备的连接状态。每个耳机内表面都有一个 *Bluetooth* 指示灯。

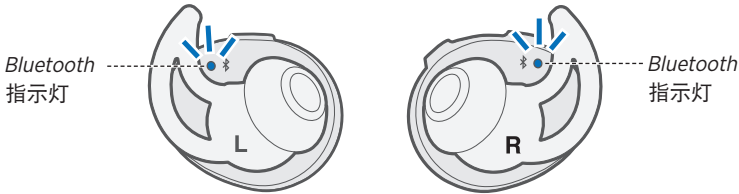

指示灯活动	系统状态
闪烁蓝色光	已准备好连接
闪烁的白色光	正在连接
白色光常亮	已连接 <b>注意：</b> 连接后， <i>Bluetooth</i> 指示灯在 10 秒后关闭。
红色常亮或闪烁红色	错误 - 联系 Bose 客户服务处

## 充电盒电池电量指示灯

显示充电盒的电池电量水平。充电盒的前侧有五个电池电量指示灯。

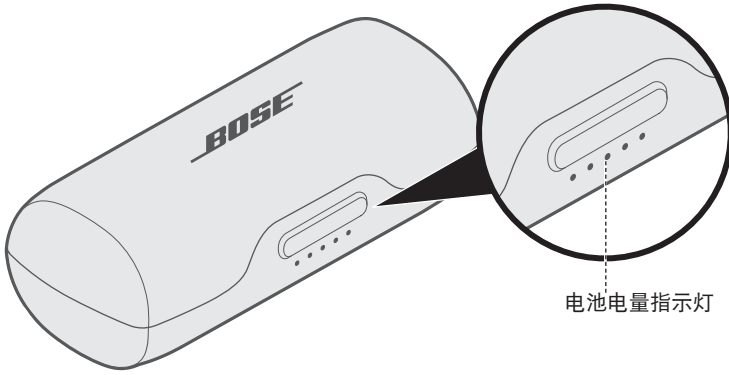

指示灯活动	充电百分比
● ○ ○ ○ ○	0% - 20%
● ● ○ ○ ○	20% - 40%
● ● ● ○ ○	40% - 60%
● ● ● ● ○	60% - 80%
● ● ● ● ●	80% - 100%
⚡ ○ ⚡ ○ ⚡	充电错误 - 联系 Bose 客户服务处
○ ⚡ ○ ⚡ ○	电池错误 - 联系 Bose 客户服务处

**注意：**充电时，最后一个亮起的电池指示灯闪烁白色光。充电盒充满电后，所有电池指示灯常亮显示为白色。



## 耳机充电指示灯

显示每个耳机的充电状态。每个耳机在充电盒前侧和内部都有一个充电指示灯。

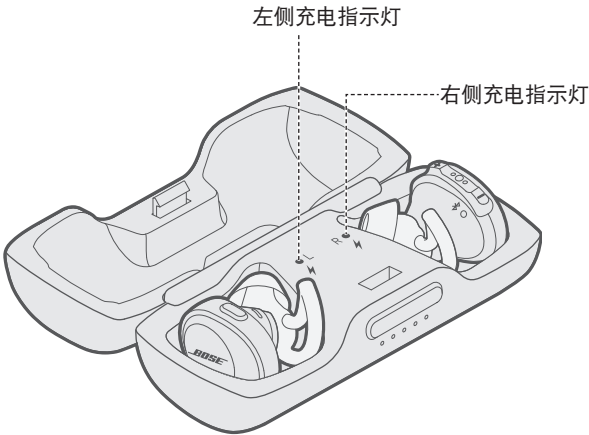

指示灯活动	系统状态
缓慢闪烁白色	正在充电
白色光常亮	充满电 <b>注意：</b> 充满电时，充电指示灯保持常亮几秒钟，然后关闭。
快速闪烁的白色	错误 - 联系 Bose 客户服务处

## 语音提示

---

右侧耳机的语音提示指导您完成 *Bluetooth* 连接过程、播报电池电量，并识别已连接的设备。您可以使用右侧耳机上的按钮自定义语音提示。

**提示：**您还可以使用 Bose® Connect 应用管理语音提示。

## 预安装的语言

---

您的耳机上预安装了以下语言：

- 英语
- 西班牙语
- 法语
- 德语
- 中文
- 日语
- 韩语
- 意大利语
- 葡萄牙语
- 瑞典语
- 荷兰语

## 查看更多语言

可能还会提供更多语言。要查看语言更新，请下载 Bose Updater。  
访问：[btu.Bose.com](http://btu.Bose.com)

## 更改语言

---

第一次打开耳机时，为英语语音提示。选择不同的语言：

1. 同时按住 **+** 和 **-** 直到听到语音提示，选择首选语言。
2. 按 **+** 或 **-** 浏览语言列表。
3. 听到您的语言后，按住 ●●● 选择。

使用 *Bluetooth* 无线技术可以从智能手机、平板电脑和笔记本电脑等移动设备上流式传输音乐。要从设备上流式传输音乐，必须先将设备连接到您的耳机。

## 使用 Bose® Connect 应用（推荐）连接移动设备

1. 打开耳机电源（请参见第 13 页）。
2. 下载 Bose Connect 应用并根据屏幕上的说明进行操作。



连接后，右侧耳机的语音提示发出“连接到 <设备名称>”，且每个耳机上的 *Bluetooth* 指示灯显示为白色常亮。

**注意：**要想听到语音提示，请确保您佩戴了耳机。

## 使用移动设备上的 *Bluetooth* 菜单连接

---

1. 将耳机从充电盒中取出。

右侧耳机的语音提示会告诉您“电池电量百分比。准备连接”。每个耳机上的 *Bluetooth* 指示灯闪烁蓝色光。

**注意：**要想听到语音提示，请确保您佩戴了耳机。

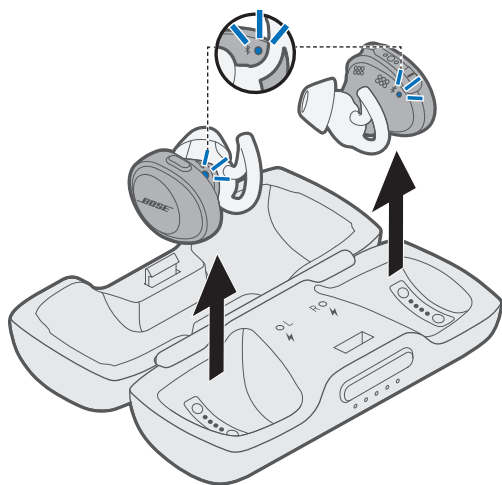

2. 打开移动设备上的 *Bluetooth* 功能。

**提示：***Bluetooth* 功能通常在“设置”菜单中。

3. 从设备列表中选择 Bose 耳机。

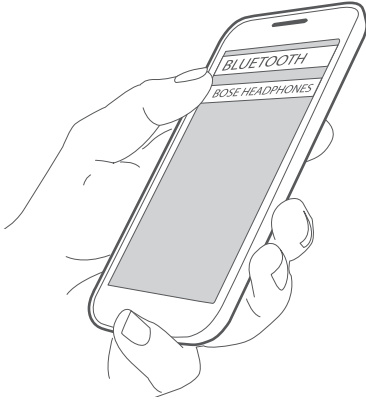

连接后，右侧耳机的语音提示发出“连接到 <设备名称>”，且每个耳机上的 *Bluetooth* 指示灯显示为白色常亮。

## 断开移动设备

---

关闭移动设备的 *Bluetooth* 功能。

**提示：**您也可以使用 Bose® Connect 应用断开移动设备的连接。

## 重新连接移动设备

---

当您将耳机从充电盒中取出时，耳机将尝试重新连接最近连接的移动设备。

**注意：**该移动设备必须已开机且在范围内（9 米）。

## 连接其他移动设备

耳机的配对列表最多可以保存七个已连接的设备。

**注意：**您一次只能连接并播放一个设备的音频。

1. 在左侧耳机上，按住 *Bluetooth* 按钮直至每个耳机上的 *Bluetooth* 指示灯闪烁蓝色光或直至您听到“准备连接”。

**注意：**要想听到语音提示，请确保您佩戴了耳机。

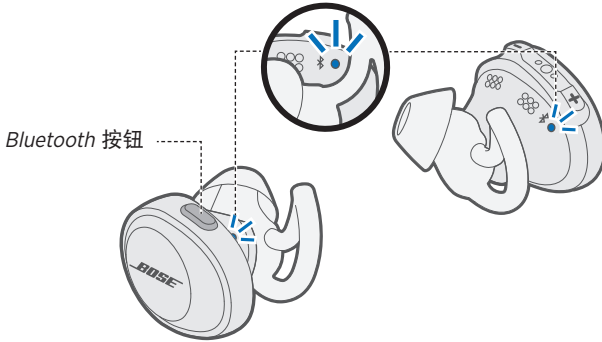

2. 打开移动设备上的 *Bluetooth* 功能。

**提示：***Bluetooth* 功能通常在“设置”菜单中。

3. 从设备列表中选择 Bose 耳机。

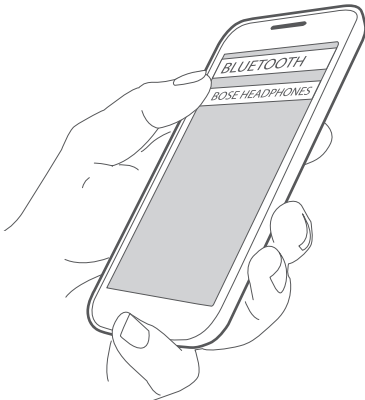

连接后，右侧耳机的语音提示发出“连接到 <设备名称>”，且每个耳机上的 *Bluetooth* 指示灯显示为白色常亮。

## 识别已连接的移动设备

---

按 *Bluetooth* 按钮可听到连接的是哪个移动设备。

## 重新连接耳机配对列表中保存的移动设备

---

1. 按 *Bluetooth* 按钮可听到连接的是哪个移动设备。
2. 在三秒内再按一次 *Bluetooth* 按钮可连接耳机配对列表中的下一个移动设备。不断重复直到您听到正确的移动设备名称。
3. 播放连接的移动设备的音频。

## 清空耳机配对列表

---

1. 按住 *Bluetooth* 按钮 10 秒，直到您听到“*Bluetooth* 设备列表已清空。”
2. 从移动设备的 *Bluetooth* 列表中删除您的耳机。  
所有设备被删除，耳机可开始连接。

## 清洁耳机和充电盒

---

需定期对耳机和充电盒进行清洁。

组件	清洁过程
StayHear®+ Sport 耳塞	将耳塞从耳机上取下，然后使用中性清洁剂和水冲洗。 <b>注意：</b> 确保在将耳塞重新安装到耳机上之前对其进行了彻底的冲洗和干燥处理。
耳机出音孔	只能使用干燥、柔软的棉质抹布或类似物品清洁。 <b>注意：</b> 切勿将任何清洁工具插入出音孔。
充电针脚（每个耳机和充电盒上）	为防止生锈，请经常用干燥、柔软的棉质抹布或类似物品进行清洁。
充电盒	只能使用干燥、柔软的棉质抹布或类似物品清洁。

## 查找丢失的耳机

---

使用 Bose® Connect 应用帮助您查找丢失的耳机。

**注意：**耳机丢失前必须启用 Bose Connect 应用中的“查找我的 Buds”设置。

## 更换零件和配件

---

可通过 Bose 客户服务处订购更换零件或配件。请访问：[global.bose.com/Support/SSF](https://global.bose.com/Support/SSF)

## 有限质保

---

您的耳机享受有限质保。有关有限质保的详情，请访问 [global.bose.com/warranty](https://global.bose.com/warranty)。

要注册产品，请访问 [global.bose.com/register](https://global.bose.com/register) 了解更多说明。未进行注册并不影响您的有限质保权利。



## 常见问题解决方案

如果耳机或充电盒出现问题：

- 检查状态指示灯的状态（请参见第 23 页）。
- 为电池充电（请参见第 19 页）。
- 调高耳机、移动设备和音乐应用的音量。
- 尝试连接其他移动设备（请参见第 30 页）。

若无法解决问题，请参见下表了解常见问题的症状和解决方法。若仍然无法解决问题，请联系 Bose 客户服务处。

请访问：[global.Bose.com/Support/SSF](http://global.Bose.com/Support/SSF)

症状	解决方案
耳机电源无法打开	<ul style="list-style-type: none"> <li>• 将耳机放入充电盒中进行充电。</li> <li>• 确保耳机未处于待机模式。要唤醒耳机，请按下左侧耳机上的 <i>Bluetooth</i> 按钮和右侧耳机上的任意按钮。</li> </ul>
耳机未与移动设备连接	<ul style="list-style-type: none"> <li>• 确保移动设备支持 <i>Bluetooth</i> 技术。</li> <li>• 在您的移动设备上：           <ul style="list-style-type: none"> <li>- 打开 <i>Bluetooth</i> 功能再关闭。</li> <li>- 从您移动设备上的 <i>Bluetooth</i> 列表中删除您的 Bose® SoundSport® Free 无线耳机。再次连接。</li> </ul> </li> <li>• 将移动设备靠近耳机，远离其他干扰或障碍物。</li> <li>• 连接不同的设备（请参见第 30 页）。</li> <li>• 访问 <a href="http://global.Bose.com/Support/SSF">global.Bose.com/Support/SSF</a> 观看视频教程。</li> <li>• 清空耳机配对列表（请参见第 31 页）并再次连接。</li> </ul>
耳机无法充电	<ul style="list-style-type: none"> <li>• 确保耳机正确放置在充电盒中（请参见第 19 页）。</li> <li>• 确保充电盒的电池电量未耗尽（请参见第 24 页）。</li> <li>• 确保充电盒或耳机中的充电导体未被无污垢或碎屑覆盖。</li> <li>• 如果您的耳机曾被暴露在高温或低温环境中，等待耳机恢复室温，然后重试充电。</li> </ul>

## 故障诊断

症状	解决方案
充电盒无法充电	<ul style="list-style-type: none"><li>• 通过轻轻按下充电盒前侧的按钮检查充电盒的电池电量（请参见第 22 页）。若需要，使用随附的 USB 线缆为充电盒充电（请参见第 19 页）。</li><li>• 固定 USB 线缆的两端。</li><li>• 如果您的充电盒曾被暴露在高温或低温环境中，等待充电盒恢复室温，然后重试充电。</li></ul>
没有声音	<ul style="list-style-type: none"><li>• 按下移动设备上的播放按钮确保曲目可以播放。</li><li>• 将耳机放入充电盒中并检查耳机充电状态（请参见第 25 页）。如果需要，则对耳机充电（请参见第 19 页）。</li><li>• 调高耳机和移动设备的音量。</li><li>• 按 <i>Bluetooth</i> 按钮，收听已连接的移动设备。确保您使用的是正确的设备。</li><li>• 将移动设备靠近耳机（9 米），远离其他干扰或障碍物。</li><li>• 请使用其他音乐来源。</li><li>• 连接不同的设备（请参见第 30 页）。</li></ul>
一个耳机没有声音	将两个耳机都放入充电盒，直到它们被磁力固定到适当位置，并且充电指示灯闪烁白色光。然后，取出耳机。
音质差	<ul style="list-style-type: none"><li>• 确保两个耳机均稳固地佩戴在耳朵内（请参见第 17 页）。</li><li>• 请使用其他音乐来源。</li><li>• 尝试连接其他移动设备（请参见第 30 页）。</li><li>• 将移动设备靠近耳机（9 米），远离其他干扰或障碍物。</li><li>• 清除耳机和耳机出音孔上的碎屑和耳垢。</li><li>• 确保耳机通过正确的 <i>Bluetooth</i> 配置文件进行连接：Stereo A2DP。检查设备的“<i>Bluetooth</i>/ 音频设置”菜单，以确保选择了正确的配置文件。</li></ul>
StayHear®+ Sport 耳塞脱落	将耳塞牢固地安装到耳机上（请参阅第 18 页）。
查找丢失的耳机	使用 Bose® Connect 应用帮助您查找丢失的耳机。 <b>注意：</b> 耳机丢失前必须启用 Bose Connect 应用中的“查找我的 Buds”设置。



## 重要安全指示

---

### 請閱讀並保管好所有安全和使用指示。

#### 重要安全指示

1. 只能使用製造商指定的附件/配件。

#### 警告/小心

- 為避免意外吞食，耳機的存放位置應遠離兒童和寵物。耳機中包含鋰電池，如果吞食會造成危險。如果吞食，需立即就醫。不使用時，應將耳機存儲在蓋好蓋子的充電盒中，並放在遠離兒童和寵物的地方。
- 請勿長時間在高音量下使用耳機。
  - 為了避免聽力受損，請以舒適、適度的音量使用耳機。
  - 先將裝置音量調低，然後再戴上耳機，之後再逐漸調高音量，直到達到舒適的聽覺效果。
- 若在駕駛時透過本耳機進行通話，應謹慎使用，並遵守關於行動電話和耳機使用的適用法律。有些地方的法律對在駕駛時使用此類產品有特別限定，如單耳承的組態。請勿在駕駛時將耳機用作其他用途。
- 若您在從事需要集中注意力的活動時使用耳機，應注意您自身和他人的安全，例如騎自行車時或在道路、施工現場或鐵路上或附近步行時，還要遵循有關耳機使用的相關法律。您應取下耳機或調整音量，以確保可以聽到周圍的聲音，包括警報和警告訊號。
- 不允許兒童使用耳機。
- 請勿將耳機浸入水中或長時間暴露在潮濕環境下，或在游泳、滑水、衝浪等水上運動中佩戴。
- 使用本產品時，應遵守基本的預防措施，具體內容如下：
  - 使用充電盒之前，請閱讀所有指示。
  - 如果在兒童附近使用充電盒，必須嚴密監督以防其受傷。
  - 充電盒不得接觸水、雨、液體或雪等物質。
  - 使用未經電池組製造商推薦或出售的電源或充電器會導致火災或人員受傷的風險。
  - 不得在超出額定輸出功率的情況下使用充電盒。
  - 不得使用已經損壞或改裝過的充電盒。損壞或改裝過的電池會導致火災、爆炸或人員受傷等不可預測的危險。
  - 不得拆卸充電盒。重組不當會導致火災或人員受傷的風險。
  - 不得拆卸、擠壓或將充電盒拋入火中或置於高溫中。置於火中或溫度超過 100°C 的環境中會導致爆炸。
  - 僅限合格的維修人員使用相同的備件執行維修操作。



包含小部件，可能導致窒息危險。不適合 3 歲以下的兒童使用。



本產品含有磁性材料。諮詢醫生了解此裝置是否會影響可植入醫療裝置。

- 未經授權切勿擅自改裝本產品。
- 本產品的電源必須是經相關部門批准的符合本地監管要求的電源（如 UL、CSA、VDE、CCC）。
- 請勿使含電池產品過熱（例如請避免陽光直射並遠離火源等）。
- 充電前請擦掉耳機和充電盒上的汗水。
- IPX4 不是永久條件，並且防護等級可因正常磨損而降低。

**備註：**本設備已經過測試，符合 FCC 規則第 15 部分有關 B 類數位裝置的各項限制。這些限制性規定旨在防範安裝在住宅中的裝置產生有害干擾。本裝置產生、使用並可能輻射無線電頻率能量，如果不按照指示安裝和使用，則可能會對無線電通訊造成有害干擾。然而，按照指示安裝並不能保證某些安裝不會發生干擾。如果本裝置確實對無線電或電視接收造成有害干擾（可透過關閉和開啟本裝置來確定），使用者可嘗試採取以下一種或多種措施來糾正干擾：

- 調整接收天線的方向或位置。
- 增大本裝置和接收器的間距。
- 將本裝置和接收器電源線插入不同線路上的插座中。
- 請諮詢經銷商或有經驗的無線電/電視技術人員以獲得協助。

未經 Bose Corporation 明確批准，擅自變更或修改本裝置會使使用者運行本裝置的權利失效。

本裝置符合 FCC 規則第 15 部分規定和加拿大工業免許可證 RSS 標準。本裝置工作時應滿足下列兩種情形：(1) 本裝置不會造成有害干擾；(2) 本裝置必須承受任何接收到的干擾，包括可能造成裝置異常工作的干擾。

本裝置符合為公眾闡明的 FCC 和加拿大工業輻射限制。不能與其他天線或發射器位於同一地點或與這些裝置一起使用。

FCC ID : A94BL1R / FCC ID : A94BL1L / IC : 3232A-BL1R / IC : 3232A-BL1L

型號：BL1R、BL1L

### CAN ICES-3 (B)/NMB-3(B)

#### 低功率電波輻射性電機管理辦法

##### 第十二條

經型式認證合格之低功率射頻電機，非經許可，公司、商號或使用者均不得擅自變更頻率、加大功率或變更原設計之特性及功能。

##### 第十四條

低功率射頻電機之使用不得影響飛航安全及干擾合法通訊；經發現有干擾現象時，應立即停用，並改善至無干擾時方得繼續使用。前項合法通訊，指依電信法規定作業之無線電通訊。

低功率射頻電機須忍受合法通訊或工業、科學及醫療用電波輻射性裝置之干擾。

## 監管資訊

**CE** Bose Corporation 在此聲明本產品嚴格遵守 2014/53/EU 指令和其他所有適用於歐盟指令要求中的基本要求和相關規定。您可以從以下位置找到完整的符合聲明：[www.Bose.com/compliance](http://www.Bose.com/compliance)  
歐洲：

**工作頻段 2400 至 2483.5 MHz：**

- **Bluetooth**：最大傳輸功率低於 20 dBm EIRP。
- **Bluetooth** 低功耗：最大功率譜密度小於 10 dBm/MHz EIRP。

請勿嘗試拆除產品內的可充電鋰電池。請連絡本地 Bose 零售商或其他具有資格的專業人員進行拆除。



請適當處理廢舊電池，遵守本地規章。請勿將其焚化。



此標誌表示本產品不得作為生活垃圾丟棄，必須送至相關回收部門循環利用。適當的處理和回收有助於保護自然資源、人類健康以及自然環境。想了解更多有關本產品的處理和回收資訊，請與當地民政部門、廢棄物處理服務機構或售出本產品的商店連絡。



移除本產品中的可充電鋰離子電池必須由專業人士操作。詳細資訊請聯絡本地 Bose 零售商或瀏覽 <http://products.Bose.com/static/compliance/index.html>。



## 中國危險物質限用表

有毒或有害物質或元素的名稱及成分						
零件名稱	有毒或有害物質或元素					
	鉛 (Pb)	汞 (Hg)	鎘 (Cd)	六價鉻 (CR(VI))	多溴化聯苯 (PBB)	多溴二苯醚 (PBDE)
列印電路板	X	0	0	0	0	0
金屬零件	X	0	0	0	0	0
塑膠零件	0	0	0	0	0	0
揚聲器	X	0	0	0	0	0
連接線	X	0	0	0	0	0

此表格符合 SJ/T 11364 條款。  
0：表示此零件中所有同類物質包含的有毒或有害物質低於 GB/T 26572 中的限定要求。  
X：表示此零件使用的同類物質中至少有一種包含的有毒或有害物質高於 GB/T 26572 中的限定要求。



台灣 BSMI 限用物質含有情況標示

設備名稱：Bose® Soundsport® Free，型號：423729						
限用物質及其化學符號						
裝置	鉛 (Pb)	汞 (Hg)	鎘 (Cd)	六價鉻 (Cr+6)	多溴化聯苯 (PBB)	多溴聯苯醚 (PBDE)
印刷電路板	-	○	○	○	○	○
金屬零件	-	○	○	○	○	○
塑膠零件	○	○	○	○	○	○
揚聲器	-	○	○	○	○	○
連接線	-	○	○	○	○	○
備註 1：「○」表示限用物質的濃度百分比含量未超過參考值。						
備註 2：「-」表示限用物質屬於豁免項目範圍。						

**生產日期：**序號中第八位數字表示生產年份；「8」表示 2008 年或 2018 年。

**中國進口商：**Bose 電子（上海）有限公司，中國（上海）自由貿易試驗區，日櫻北路 353 號，9 號廠房 C 部

**歐洲進口商：**Bose Products B.V., Gorslaan 60, 1441 RG Purmerend, The Netherlands

**台灣進口商：**Bose 台灣分公司，台灣 104 台北市民生東路三段 10 號，9F-A1。  
電話號碼：+886-2-2514 7676

**墨西哥進口商：**Bose de México, S. de R.L. de C.V., Paseo de las Palmas 405-204, Lomas de Chapultepec, 11000 México, D.F. 電話：+5255 (5202) 3545

Bluetooth® 文字標記和徽標是由 Bluetooth SIG, Inc. 所擁有的註冊商標，Bose Corporation 對上述標記的任何使用都遵守許可規定。

Apple、Apple 徽標、iPad、iPhone 和 iPod 是 Apple Inc. 在美國和其他國家/地區註冊的商標。已從 iPhone K.K 獲得「iPhone」商標在日本的授權。App Store 是 Apple Inc. 的服務標記。

使用「Apple 專用」標記表示此附件的設計專門用來與標記中認定的 Apple 產品相連，並且通過了開發商的認證，符合 Apple 的性能標準。Apple 對此裝置的工作或其與安全和規章標準的符合性概不負責。請注意，若 Apple 產品使用此附件可能會影響無線效能。

Android、Google Play 以及 Google Play 標誌是 Google LLC 的商標。

Bose 公司總部：1-877-230-5639

©2018 Bose Corporation。未經預先書面許可，不得複製、修改、發行或以其他方式使用本指南之任何部分。

## **Bose® Connect 應用**

我能用 Bose Connect 應用做什麼？ .....	8
-------------------------------	---

## **裝箱單**

內件 .....	9
----------	---

## **耐汗，耐風化**

耳機 .....	10
----------	----

## **耳機控制項**

耳機 .....	11
----------	----

充電盒 .....	11
-----------	----

打開充電盒 .....	12
-------------	----

開啟電源 .....	13
------------	----

待命計時器 .....	13
-------------	----

關閉電源 .....	14
------------	----

耳機功能 .....	15
------------	----

媒體播放和音量功能 .....	15
-----------------	----

呼叫功能 .....	16
------------	----

## **牢固佩戴**

選擇合適的 StayHear®+ Sport 耳塞 .....	17
---------------------------------	----

將耳機正確地戴在耳朵上 .....	17
-------------------	----

更換 StayHear®+ Sport 耳塞 .....	18
------------------------------	----

## **電池正在充電**

為耳機充電 .....	19
-------------	----

充電時間 .....	20
------------	----

檢查耳機的電池電量 .....	20
-----------------	----

為充電盒充電 .....	21
--------------	----

充電時間 .....	21
------------	----

檢查充電盒的電池電量 .....	22
------------------	----



## 狀態指示燈

Bluetooth® 指示燈 .....	23
充電盒電池電量指示燈 .....	24
耳機充電指示燈 .....	25

## 語音提示

預先安裝的語言 .....	26
查看更多語言 .....	26
變更語言 .....	26

## Bluetooth 連接

使用 Bose® Connect 應用（推薦）連接行動裝置 .....	27
使用行動裝置上的 Bluetooth 功能表連接 .....	28
斷開行動裝置 .....	29
重新連接行動裝置 .....	29

## 多個 Bluetooth 連接

連接其他行動裝置 .....	30
識別已連接的行動裝置 .....	31
重新連接耳機配對清單中存儲的行動裝置 .....	31
清除耳機的配對清單 .....	31

## 維護與保養

清潔耳機和充電盒 .....	32
查找丟失的耳機 .....	32
更換零件和配件 .....	32
有限保固 .....	32

## 疑難排解

常用解決方案 .....	33
--------------	----

## BOSE® CONNECT 應用

---

下載 Bose Connect 應用以保持軟體的最新狀態、個人化您的耳機設定、方便地管理 Bluetooth 連接和使用新功能。

### 我能用 Bose Connect 應用做什麼？

---

- 啟用「查找我的 Buds」功能
- 自訂您的耳機體驗：
  - 為您的耳機命名
  - 選取語音提示語言或停用語音提示
  - 調整待命計時器
- 查找常見問題的答案
- 用最新軟體使耳機保持最新狀態



## 內件

請確認包裝箱中內含以下部件：

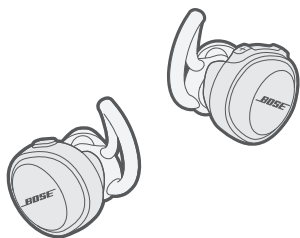

Bose® SoundSport® Free 無線耳機

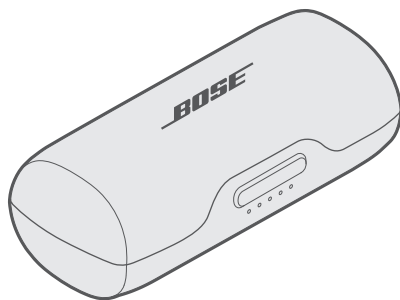

可攜式充電盒

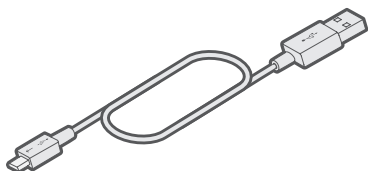

USB 連接線

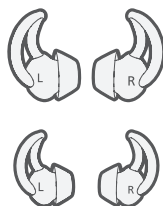

StayHear®+ Sport 耳塞：  
大號（黑色）和小號（白色）

**注意：**中號（灰色）耳塞已被安裝在耳機上。

**注意：**如果產品部分損壞，請勿使用。請連絡 Bose 授權經銷商或 Bose 客戶服務處。  
請到訪 [global.Bose.com/Support/SSF](http://global.Bose.com/Support/SSF)

耐汗，耐風化

---

## 耳機

---

這些耳機具備 IPX4 級別的防護性能。這說明耳機具備抗汗和耐候性。不得將耳機浸入水中。

**小心：**請勿帶著耳機游泳或沐浴。請勿將耳機浸入水中。



**注意：**

- 為防止生鏽，請定期使用乾燥、柔軟的棉質抹布或類似物品清潔耳機上的充電針腳。
- IPX4 不是永久條件，並且防護等級可因正常磨損而降低。

## 耳機

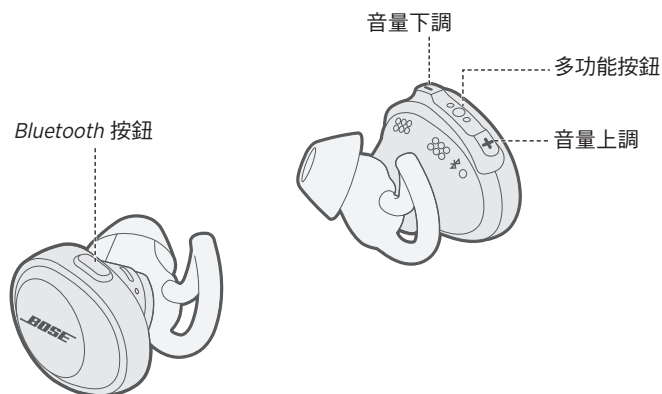

## 充電盒

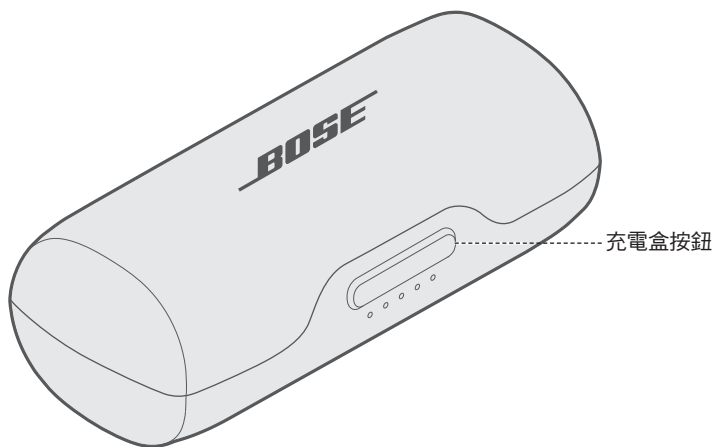

## 打開充電盒

---

用力按下充電盒前側的按鈕。

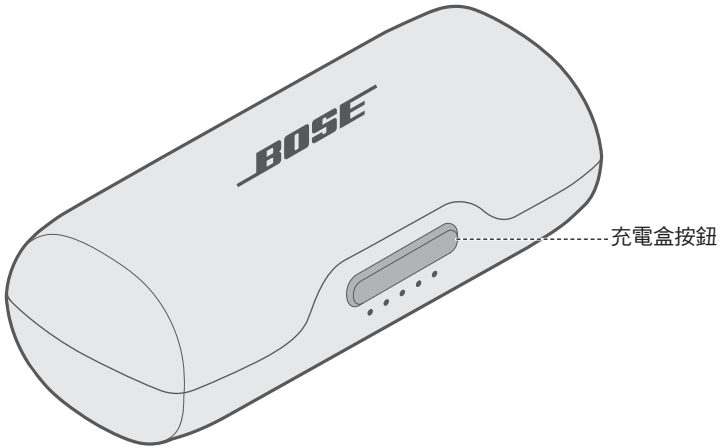

**注意：**按下充電盒按鈕時，前面的指示燈將根據當前電池電量閃亮（請參見第 24 頁上的「充電盒電池電量指示燈」）。

## 開啟電源

要打開電源，請將耳機從充電盒中取出。

右側耳機的語音提示會告知電池電量，雙側耳機上的 *Bluetooth* 指示燈閃爍藍色光。

**注意：**要聽到語音提示，請確保您佩戴了耳機。

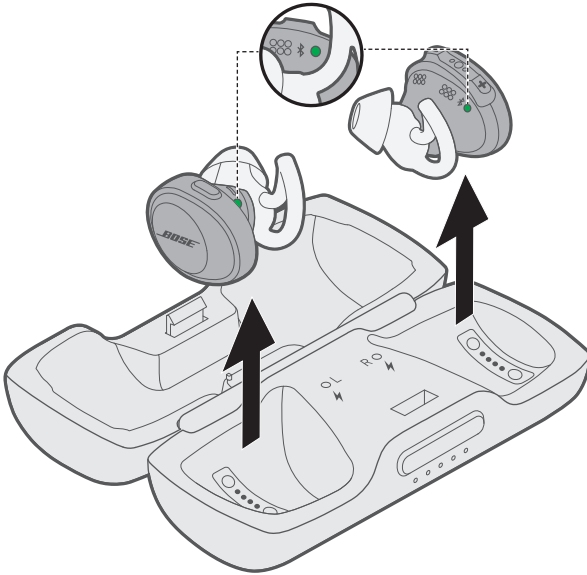

## 待命計時器

耳機未存放在充電盒且未被使用時，待命計時器可保存電量。音訊停止且 20 分鐘沒有按任何按鈕，耳機切換至待命狀態。

要喚醒耳機，請按下左側耳機上的 *Bluetooth* 按鈕和右側耳機上的任何按鈕。

**注意：**要停用計時器或變更耳機切換至待命時所用的分鐘數，請使用 Bose® Connect 應用。

## 關閉電源

---

要關閉電源，請將耳機放在充電盒中。

有關如何正確存放耳機的資訊，請參見第 19 頁上的「為耳機充電」。

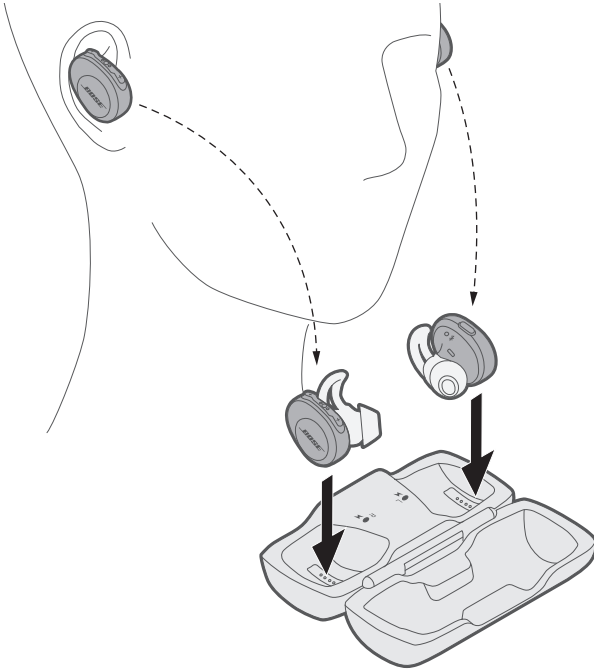

在存放耳機時，其對應的充電指示燈將根據充電狀態閃亮（請參見第 25 頁上的「耳機充電指示燈」）。



## 耳機功能

耳機控制項在右側耳機的頂部。

### 媒體播放和音量功能

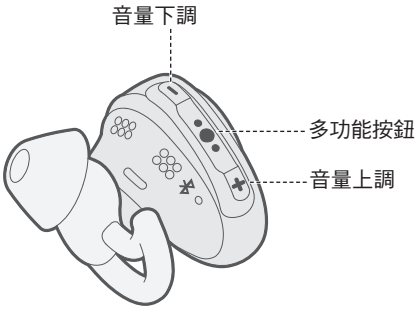

功能	措施
播放/暫停	按 ● ● ● ◦
快轉跳過	按兩次 ● ● ● ◦
倒轉跳過	按三次 ● ● ● ◦
音量上調	按 + ◦
音量下調	按 - ◦

### 呼叫功能

右側耳機用作電話通話的單個耳機。這樣您在通話時仍能聽到周圍聲音。

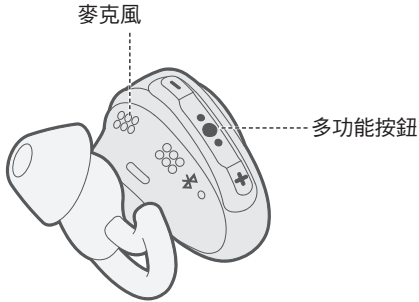

功能	措施
接聽呼叫	按 ● ● ●。
結束呼叫	按 ● ● ●。
拒絕接聽來電	按住 ● ● ● 一秒。
接聽第二次呼叫並保持目前呼叫	在通話中，按一次 ● ● ●。
拒絕第二次呼叫並保持目前呼叫	在通話期間，按住 ● ● ● 一秒。
在兩次呼叫之間切換	在有兩通呼叫時，按兩次 ● ● ●。
建立會議呼叫	在有兩通呼叫時，按住 ● ● ● 一秒。
啟動聲控功能	在未通話期間，按住 ● ● ● 一秒。 有關此功能的相容性和使用資訊，請參閱行動裝置使用者指南。
靜音/取消靜音	在通話中，同時按下 + 和 -。

## 選擇合適的 StayHear® + Sport 耳塞

選擇正確尺寸的 StayHear+ Sport 耳塞對於獲取最佳音訊效能至關重要。選擇可帶給您最佳舒適感並適合每只耳朵的尺寸。要想確定最合適的耳塞，您可能需要試戴全部三個尺寸。您的每只耳朵可能需要不同的尺寸。

**注意：**您可大聲說話測試耳塞。若合適，兩只耳朵聽到的聲音很低沉；如果不是，請選擇其他的耳塞尺寸。

每個 StayHear+ Sport 耳塞和耳機均標有 **L**（左）或 **R**（右）。請務必將左側耳塞連接在左側耳機上，右側耳塞連接在右側耳機上。

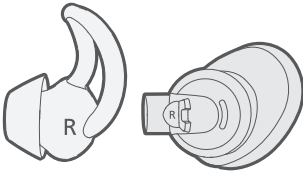

## 將耳機正確地戴在耳朵上

StayHear+ Sport 耳塞能夠讓耳機舒適且穩固地佩戴在您的耳朵內。耳塞翼部正位於耳甲下方。

1. 插入耳機，使 StayHear+ Sport 耳塞恰好佩戴在耳道開口處。
2. 將耳機向後傾斜，將耳塞翼部塞到耳甲下，直至牢固固定。

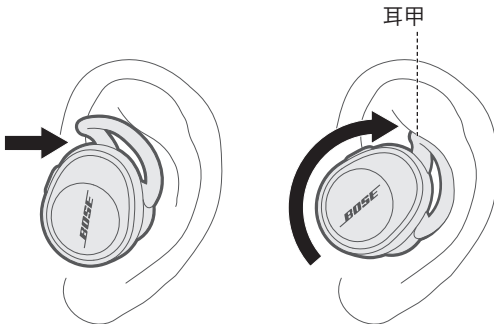

## 更換 StayHear®+ Sport 耳塞

1. 握住耳機，輕輕的將上面的 StayHear+ Sport 耳塞抓住，並將其從耳機上剝下來。

**小心：**為了避免扯壞，請從底部抓住 StayHear+ Sport 耳塞。不要拉耳塞的翼部。

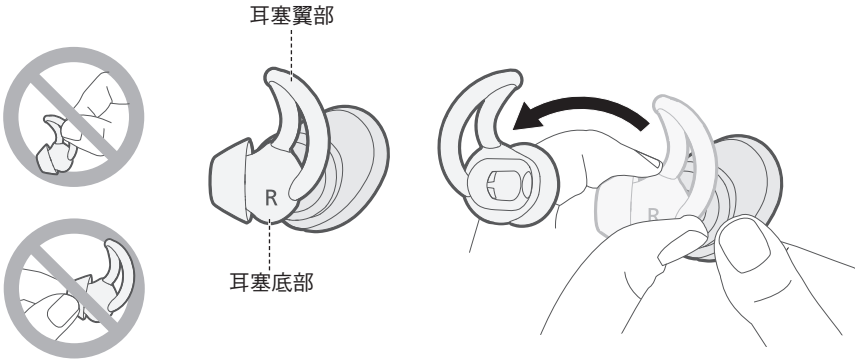

2. 將新 StayHear+ Sport 耳塞的開口與耳機的出音孔對齊，然後旋轉耳塞以安裝到耳機出音孔上。然後按耳塞底部，直到其牢固卡入到位。

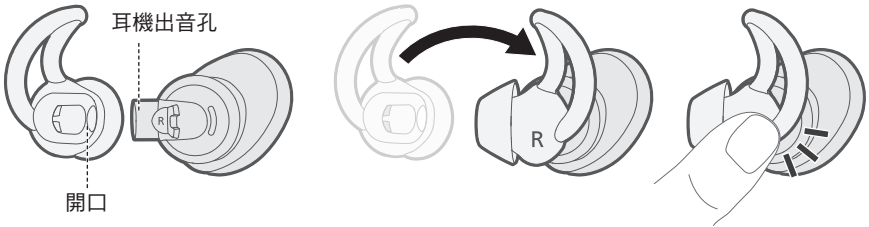

## 為耳機充電

耳機置於充電盒時，會一直充電。

1. 將左側耳機的充電針腳與充電盒左側的充電針腳對齊。

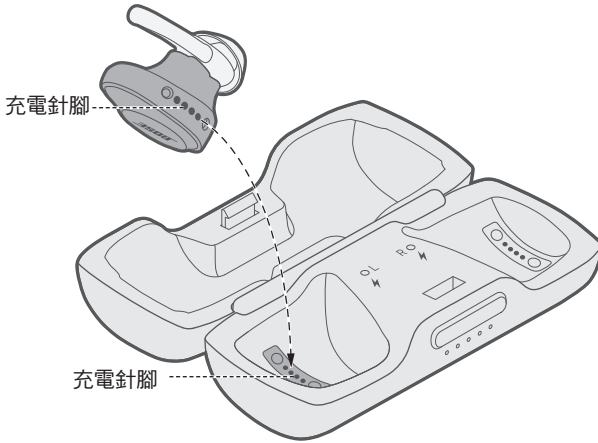

2. 將耳機放入充電盒，直到它被磁力固定到適當位置，左側的充電指示燈將閃爍白色光。

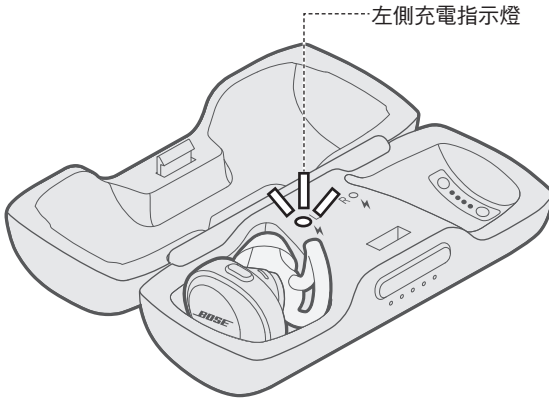

3. 重複步驟 1 - 2 為右側耳機充電。

## 電池正在充電

---

### 充電時間

靜候最多兩小時，待至耳機完全充電。

**注意：**耳機完全充滿電後最多可使用五個小時。

### 檢查耳機的電池電量

#### 使用耳機時

• 每次從充電盒中取出耳機時，來自右側耳機的語音提示會告訴您電池電量。

**注意：**當您使用耳機時，語音提示將通知您電池是否需要充電。

- 檢查 Bose® Connect 應用上主頁螢幕的右下角。
- 如果連接到 Apple 裝置，裝置在螢幕右上角和通知中心顯示耳機電池電量。

#### 耳機充電時

在插入耳機時，其對應的充電指示燈將根據充電狀態閃亮（請參見第 25 頁上的「耳機充電指示燈」）。

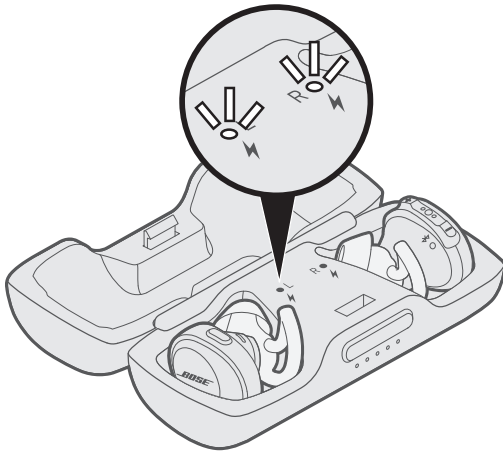

---

## 為充電盒充電

---

在不使用耳機時，可使用可攜式充電盒來存儲耳機並對其充電。

**小心：**本產品的電源必須是經相關部門批准的符合本地監管要求的電源（如 UL、CSA、VDE、CCC）。

1. 將 USB 連接線較小的一端連接至 USB 連接器。

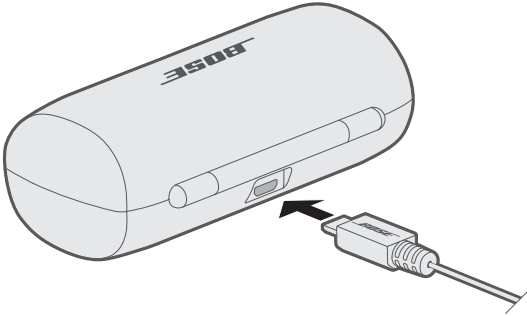

2. 將另一端連接至 USB 壁式充電器（未提供）或已開機的電腦。

**注意：**充電之前，確保耳機處於房間溫度，在 41°F (5°C) 和 104°F (40°C) 之間。

### 充電時間

靜候最多兩小時，待至充電盒完全充電。當耳機在充電盒內時，充電時間會有所差異。

**注意：**充電盒充滿電後，最多可對耳機進行兩次充電。

## 檢查充電盒的電池電量

按下充電盒前側的按鈕。電池電量指示燈將點亮三秒。

根據電池電量的不同，指示燈顯示情況如下：

- 若五個指示燈恆亮顯示，則電池已充滿電。
- 若僅有一個指示燈恆亮顯示，則表示電池電量低。電池充電（請參見第 19 頁）。

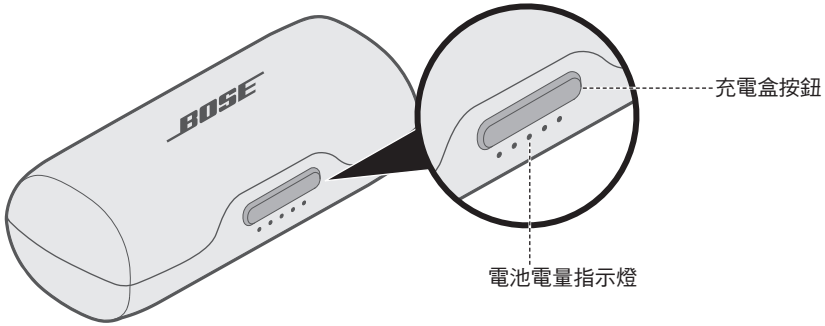



## Bluetooth 指示燈

顯示行動裝置的连接狀態。每個耳機內表面都有一個 Bluetooth 指示燈。

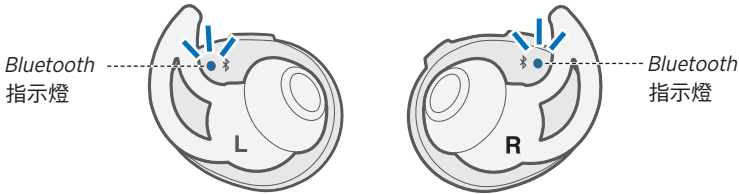

指示燈活動	系統狀態
閃爍的藍色光	準備連接
閃爍的白色光	正在連接
白色光恆亮	已連接 <b>注意：</b> 連接後，Bluetooth 指示燈在 10 秒後關閉。
紅色常亮或閃爍紅色	錯誤 - 聯絡 Bose 客戶服務處

## 充電盒電池電量指示燈

顯示充電盒的電池電量。充電盒的前側有五個電池電量指示燈。

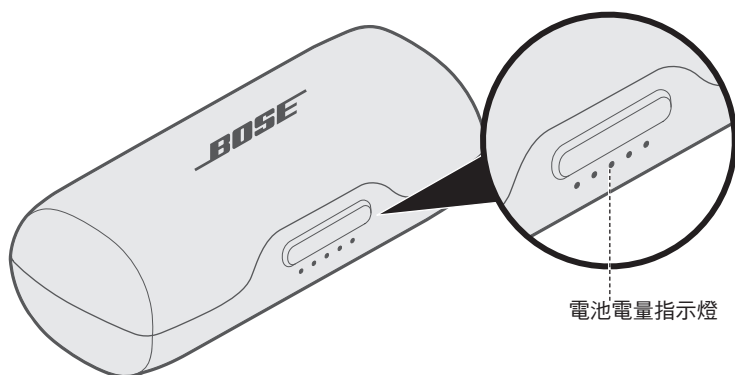

指示燈活動	充電百分比
● ○ ○ ○ ○	0% - 20%
● ● ○ ○ ○	20% - 40%
● ● ● ○ ○	40% - 60%
● ● ● ● ○	60% - 80%
● ● ● ● ●	80% - 100%
⚡ ○ ⚡ ○ ⚡	充電錯誤 - 聯絡 Bose 客戶服務處
○ ⚡ ○ ⚡ ○	電池錯誤 - 聯絡 Bose 客戶服務處

**注意：**充電時，上次亮起的電池指示燈會閃爍白色光。充電盒完全充電後，所有電池指示燈會呈恆亮白色光。

## 耳機充電指示燈

顯示每個耳機的充電狀態。每個耳機在充電盒前側和內部都有一個充電指示燈。

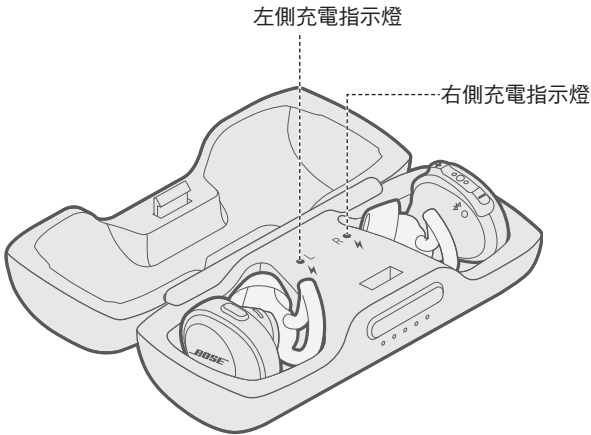

指示燈活動	系統狀態
緩慢閃爍白色光	正在充電
白色光恆亮	充滿電 <b>注意：</b> 充滿電時，充電指示燈保持常亮幾秒鐘，然後關閉。
快速閃爍的白色	錯誤 - 聯絡 Bose 客戶服務處

## 語音提示

---

右側耳機的語音提示指導您完成 *Bluetooth* 連接過程、播報電池電量，並識別已連接的裝置。您可以使用右側耳機上的按鈕自訂語音提示。

**提示：**您還可以使用 Bose® Connect 應用管理語音提示。

## 預先安裝的語言

---

您的耳機上預先安裝了以下語言：

- 英文
- 德文
- 韓文
- 瑞典文
- 西班牙文
- 簡體中文
- 義大利文
- 荷蘭文
- 法文
- 日文
- 葡萄牙文

## 查看更多語言

可能還會提供更多語言。要查看語言更新，請下載 Bose Updater。  
到訪：[btu.Bose.com](http://btu.Bose.com)

## 變更語言

---

當您第一次打開耳機時，為英文語音提示。選取不同的語言：

1. 同時按住 **+** 和 **-**，直到聽到首選語言選項的語音提示為止。
2. 按下 **+** 或 **-** 瀏覽語言清單。
3. 聽到您的語言後，按住 ●●● 選取。

使用 *Bluetooth* 無線技術可以從智慧型手機、平板電腦和膝上型電腦等行動裝置上串流音樂。要從裝置上串流音樂，必須先將裝置連接到您的耳機。

## 使用 Bose® Connect 應用（推薦）連接行動裝置

1. 打開耳機電源（請參見第 13 頁）。
2. 下載 Bose Connect 應用並根據螢幕指示操作。



連接後，右側耳機的語音提示發出「連接到 < 裝置名稱 >」，且每個耳機上的 *Bluetooth* 指示燈顯示為白色常亮。

**注意：**要聽到語音提示，請確保您佩戴了耳機。

## 使用行動裝置上的 *Bluetooth* 功能表連接

---

1. 將耳機從充電盒中取出。

右側耳機的語音提示會告訴您「電池電量百分比。準備連接」。每個耳機上的 *Bluetooth* 指示燈閃爍藍色光。

**注意：**要聽到語音提示，請確保您佩戴了耳機。

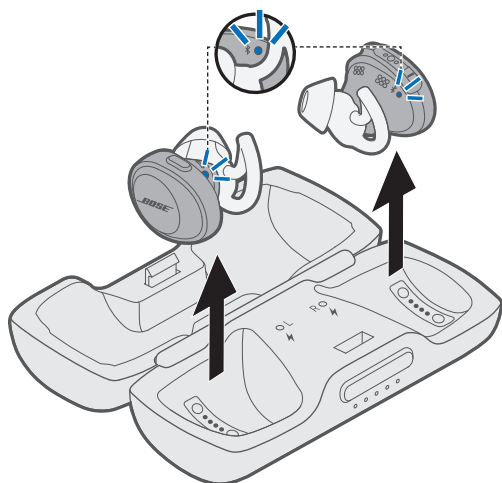

2. 打開行動裝置上的 *Bluetooth* 功能。

**提示：***Bluetooth* 功能通常在「設定」功能表中。

3. 從裝置清單中選取您的 Bose 耳機。

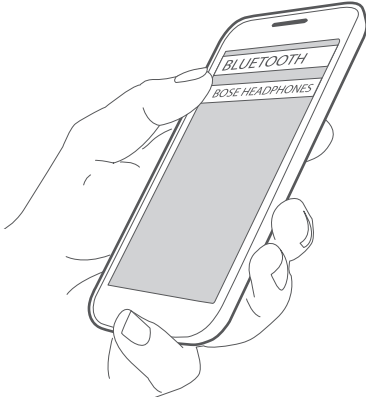

連接後，右側耳機的語音提示發出「連接到 < 裝置名稱 >」，且每個耳機上的 *Bluetooth* 指示燈顯示為白色常亮。

## 斷開行動裝置

---

關閉行動裝置的 *Bluetooth* 功能。

**提示：**您也可以使用 Bose® Connect 應用程式中斷行動裝置的連線。

## 重新連接行動裝置

---

當您將耳機從充電盒中取出時，耳機將嘗試重新連接最近連接的行動裝置。

**注意：**該行動裝置必須已開機且在範圍內（9 米）。

## 連接其他行動裝置

耳機的配對清單最多可以儲存七個已連接的裝置。

**注意：**您一次只能連接並播放一個裝置的音訊。

1. 在左側耳機上，按住 *Bluetooth* 按鈕直至每個耳機上的 *Bluetooth* 指示燈閃爍藍色光或直至您聽到「準備連接」。

**注意：**要聽到語音提示，請確保您佩戴了耳機。

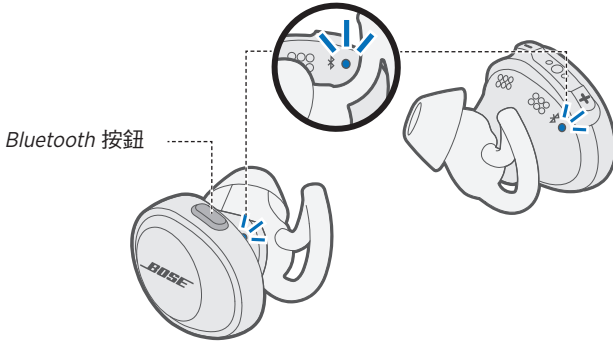

2. 打開行動裝置上的 *Bluetooth* 功能。

**提示：***Bluetooth* 功能通常在「設定」功能表中。

3. 從裝置清單中選取您的 Bose 耳機。



連接後，右側耳機的語音提示發出「連接到 < 裝置名稱 >」，且每個耳機上的 *Bluetooth* 指示燈顯示為白色常亮。



## 識別已連接的行動裝置

---

按 *Bluetooth* 按鈕可聽到連接的是哪個行動裝置。

## 重新連接耳機配對清單中存儲的行動裝置

---

1. 按 *Bluetooth* 按鈕可聽到連接的是哪個行動裝置。
2. 在三秒內再按一次 *Bluetooth* 按鈕可連接耳機配對清單中的下一個行動裝置。不斷重複直到您聽到正確的行動裝置名稱。
3. 播放連接的行動裝置的音訊。

## 清除耳機的配對清單

---

1. 按住 *Bluetooth* 按鈕 10 秒，直到聽到「*Bluetooth* 裝置清單已清空。」
2. 從行動裝置的 *Bluetooth* 清單中刪除您的耳機。  
所有裝置被刪除，耳機可開始連接。

## 清潔耳機和充電盒

---

需定期清潔耳機和充電盒。

元件	清潔過程
StayHear®+ Sport 耳塞	將耳塞從耳機上取下，然後使用中性清潔劑和水沖洗。 <b>注意：</b> 確保在將它們重新安裝到耳機上之前對其進行了徹底的沖洗和乾燥處理。
耳塞出音孔	只能使用乾燥、柔軟的棉質抹布或類似物品清潔。 <b>注意：</b> 請勿將任何清潔工具插入出音孔。
充電針腳（每個耳機和充電盒上）	為防止生鏽，請經常用乾燥、柔軟的棉質抹布或類似物品進行清潔。
充電盒	只能使用乾燥、柔軟的棉質抹布或類似物品清潔。

## 查找丟失的耳機

---

使用 Bose® Connect 應用幫助您查找丟失的耳機。

**注意：**耳機丟失前必須啟用 Bose Connect 應用中的「查找我的 Buds」設定。

## 更換零件和配件

---

可透過 Bose 客戶服務處訂購更換零件和配件。請造訪：[global.Bose.com/Support/SSF](https://global.Bose.com/Support/SSF)

## 有限保固

---

您的耳機享受有限保固。請造訪我們的網站：[global.Bose.com/warranty](https://global.Bose.com/warranty)，了解有限保固的詳細資料。

要註冊產品，請造訪 [global.Bose.com/register](https://global.Bose.com/register) 了解相關指示。未執行註冊並不影響您的保固期權利。

## 常用解決方案

如果耳機或充電盒出現問題：

- 檢查狀態指示燈的狀態（請參見第 23 頁）。
- 電池充電（請參見第 19 頁）。
- 調高您的耳機、行動裝置和音樂應用的音量。
- 嘗試連接其他行動裝置（請參見第 30 頁）。

若無法解決問題，請參見下表了解常見問題的症狀和解決方法。若仍然無法解決問題，請聯絡 Bose 客戶服務處。

請造訪：[global.Bose.com/Support/SSF](http://global.Bose.com/Support/SSF)

症狀	解決方案
耳機無法啟動	<ul style="list-style-type: none"> <li>• 將耳機放入充電盒中進行充電。</li> <li>• 確保耳機沒有處於待命模式。要喚醒耳機，請按下左側耳機上的 <i>Bluetooth</i> 按鈕和右側耳機上的任何按鈕。</li> </ul>
耳機未連接至行動裝置	<ul style="list-style-type: none"> <li>• 確保行動裝置支援 <i>Bluetooth</i> 技術。</li> <li>• 在您的行動裝置上：           <ul style="list-style-type: none"> <li>- 關閉 <i>Bluetooth</i> 功能再打開。</li> <li>- 從您行動裝置上的 <i>Bluetooth</i> 清單中刪除您的 Bose® SoundSport® Free 無線耳機。再次連接。</li> </ul> </li> <li>• 將行動裝置靠近耳機，遠離其他干擾或障礙物。</li> <li>• 連接不同的行動裝置（請參見第 30 頁）。</li> <li>• 請造訪 <a href="http://global.Bose.com/Support/SSF">global.Bose.com/Support/SSF</a> 觀看視訊教程。</li> <li>• 清空耳機配對清單（請參見第 31 頁）並再次連接。</li> </ul>
耳機無法充電	<ul style="list-style-type: none"> <li>• 確保耳機正確放置到充電盒中（請參見第 19 頁）。</li> <li>• 確保充電盒的電池電量未耗盡（請參見第 24 頁）。</li> <li>• 確保充電盒或耳機中的充電導體無污垢或碎屑覆蓋。</li> <li>• 如果您的耳機曾被暴露在高溫或低溫環境中，等待耳機恢復室溫，然後再次充電。</li> </ul>

## 疑難排解

症狀	解決方案
充電盒無法充電	<ul style="list-style-type: none"><li>透過輕輕按下充電盒前側的按鈕檢查充電盒的電池電量（請參見第 22 頁）。若需要，使用隨附的 USB 連接線為充電盒充電（請參見第 19 頁）。</li><li>固定 USB 連接線的兩端。</li><li>如果您的充電盒曾被暴露在高溫或低溫環境中，等待充電盒恢復室溫，然後再次充電。</li></ul>
沒有聲音	<ul style="list-style-type: none"><li>按下行動裝置上的播放按鈕確保曲目可以播放。</li><li>將耳機放入充電盒中並檢查耳機充電狀態（請參見第 25 頁）。如果需要，則對耳機充電（請參見第 19 頁）。</li><li>增大耳機和行動裝置的音量。</li><li>按 <i>Bluetooth</i> 按鈕，收聽已連接的行動裝置。確定您使用的是正確的裝置。</li><li>將行動裝置靠近耳機（9 m），遠離其他干擾或障礙物。</li><li>使用不同的音樂來源。</li><li>連接不同的設備（請參見第 30 頁）。</li></ul>
一個耳機沒有聲音	將兩個耳機都放入充電盒，直到它們被磁力固定到適當位置，並且充電指示燈閃爍白色光。然後，取出耳機。
音質差	<ul style="list-style-type: none"><li>確保兩個耳機均穩固地佩戴在耳朵內（請參見第 17 頁）。</li><li>使用不同的音樂來源。</li><li>嘗試連接其他行動裝置（請參見第 30 頁）。</li><li>將行動裝置靠近耳機（9 m），遠離其他干擾或障礙物。</li><li>清除耳機和耳機出音孔上的碎屑和耳垢。</li><li>確保耳機透過正確的 <i>Bluetooth</i> 設定檔進行連接：Stereo A2DP。檢查裝置的「<i>Bluetooth</i>/音訊設定」功能表，以確保選擇了正確的設定檔。</li></ul>
StayHear®+ Sport 耳塞脫落	將耳塞牢固地安裝到耳機上（請參見第 18 頁）。
查找丟失的耳機	使用 Bose® Connect 應用幫助您查找丟失的耳機。 <b>注意：</b> 耳機丟失前必須啟用 Bose Connect 應用中的「查找我的 Buds」設定。



## 安全上の留意項目

---

**安全上の留意項目および使用方法をよく読み、それに従ってください。**

### 安全上の留意項目

1. 必ず指定された付属品、あるいはアクセサリーのみをご使用ください。

### 警告/注意

- 誤って飲み込まないように、イヤホンは小さなお子様やペットが触れない場所に置いてください。イヤホンにはリチウムイオンバッテリーが内蔵されているため、飲み込むと事故につながるおそれがあります。飲み込んでしまった場合は、すぐに医師の診断を受けてください。イヤホンを使用していないときは、充電ケースに入れて蓋を閉め、小さなお子様やペットの手の届かないところに保管してください。
- 大きな音量で長時間続けて聴くと、聴力に悪い影響を与えることがあります。特に長時間にわたるイヤホンのご使用の際は、大きな音量はお避けください。
  - イヤホンを使用する場合は、耳に負担をかけないように適度な音量に調節してください。
  - 再生機器の音量を下げてからイヤホンを耳に装着し、適度な音量になるまで少しずつ音量を上げてください。
- 運転中の通話にイヤホンを使用する場合は、携帯電話とヘッドホンの使用に関する国または地域の法令を確認し、これを遵守してください。一部の国または地域の法令では、運転中の製品の使用について、片耳だけのイヤホンの使用など、特定の制限事項が適用される場合があります。車両を運転している時は、イヤホンを使用して音楽を聴いたりしないでください。
- 車道、建設現場、線路などの付近を歩いている時などにイヤホンを使用する場合は、ヘッドホンの使用に関する国または地域の法令を遵守し、安全に十分注意してください。アラームや警告音などの周囲の音が聞こえるように、イヤホンを外すか、音量を下げてイヤホンをお使いください。
- イヤホンは小さなお子様には使わせないでください。
- イヤホンを長時間水に浸したり、水泳や水上スキー、サーフィンなどのウォータースポーツで使用したりしないでください。
- 本製品をご使用の際は、以下の基本的な注意事項を必ずお守りください。
  - 充電ケースをお使いになる前に、使用方法をよくお読みください。
  - お子様のいる場所で充電ケースを使用する場合は、お子様が直接手を触れないように十分ご注意ください。
  - 充電ケースが水、雨や雪、液体などで濡れないようにしてください。
  - メーカー純正品または推奨品ではない電源アダプターや充電器を使用すると、火災や怪我等の原因となるおそれがあります。
  - 定格出力を超える機器の充電に使用しないでください。
  - 破損した状態で使用したり、改造したりしないでください。破損した状態のバッテリーや改造したバッテリーを使用すると、火災や破裂の原因となり、怪我をするおそれがあります。
  - 充電ケースを分解しないでください。発火や怪我をするおそれがあります。
  - 充電ケースのカバーを外したり、物にぶつかけたりしないでください。また、火気や高温にさらされるような場所に放置しないでください。焼却したり、100°Cを超える高温にさらしたりすると、破裂するおそれがあります。
  - 修理が必要な際は、必ずBoseカスタマーサービスにお問い合わせください。



のどに詰まりやすい小さな部品が含まれています。3歳未満のお子様には適していません。



この製品には磁性材料が含まれています。体内に埋め込まれている医療機器への影響については、医師にご相談ください。

- 許可なく製品を改造しないでください。
- この製品には、使用する国の法令(UL、CSA、VDE、CCCなど)に準拠した電源アダプターのみをお使いください。
- バッテリーが含まれる製品を直射日光や炎など、過度な熱にさらさないでください。
- 充電する前に、イヤホンと充電ケースから汗を拭き取ってください。
- IPX4は永続的なものではなく、通常の使用によって防水性能が低下する場合があります。

**注:** 本機は、FCC規則のパート15に定められたクラスB デジタル装置の規制要件に基づいて所定の試験が実施され、これに準拠することが確認されています。この規制要件は、住宅に設置した際の有害な干渉に対し、合理的な保護となるように策定されています。本機は無線周波数エネルギーを発生、利用、また放射することがありますので、指示通りに設置および使用されない場合は、無線通信に有害な電磁干渉を引き起こす可能性があります。しかし、特定の設置条件で干渉が発生しないことを保証するものではありません。本機が、電源のオン・オフによりラジオ・テレビ受信に有害な干渉を引き起こしていると確認された場合、次の1つあるいはいくつかの方法で対処を試みることをお勧めします。

- 受信アンテナの向きや位置を変える。
- 本機と受信機の距離を離す。
- 受信機の接続されているコンセントとは別の回路のコンセントに本機を接続する。
- 販売店もしくは経験豊富なラジオ・テレビ技術者に相談する。

Bose Corporationによって明確な許諾を受けていない本製品への変更や改造を行うと、この機器を使用するユーザーの権利が無効になります。

このデバイスは、FCC規則のパート15およびカナダ産業省のライセンス適用免除RSS規則に準拠しています。動作は次の2つの条件に従う必要があります: (1) 本装置は有害な干渉を引き起こしません。(2) 本装置は、不適切な動作を招く可能性がある干渉を含め、いかなる干渉も対応できなければなりません。

このデバイスは、FCCおよびカナダ産業省が一般用途向けに定めた電磁波放出制限に準拠しています。他のアンテナまたはトランスミッターと一緒に配置したり、動作させたりしないでください。

FCC ID: A94BL1R / FCC ID: A94BL1L

IC: 3232A-BL1R / IC: 3232A-BL1L

モデル: BL1R、BL1L

### CAN ICES-3 (B)/NMB-3(B)

## 低電力無線デバイスの管理規制

### 第12条

「低電力無線デバイスの管理規制」により、会社、企業、またはユーザーは、NCCの許可なく、承認済みの低電力無線デバイスの周波数を変更したり、送信出力を強化したり、元の特性および性能を改変したりすることはできません。

### 第14条

低電力無線デバイスが、航空機の安全に影響を及ぼしたり、正規の通信を妨害したりすることはできません。発見された場合、ユーザーは干渉が発生しなくなるまで直ちに使用を中止しなければなりません。上述の正規の通信とは、電気通信法に基づいて運用される無線通信を意味します。

低電力無線デバイスは、正規の通信またはISM帯電波を放射するデバイスからの干渉に対応できなければなりません。

## 規制に関する情報

**CE** Bose Corporationは、この製品がEU指令2014/53/EUおよび該当するその他すべてのEU指令の必須要件およびその他の該当条項に準拠していることを宣言します。完全な適合宣言書については、[www.Bose.com/compliance](http://www.Bose.com/compliance)を参照してください。

ヨーロッパ向け:

運用周波数帯: 2400 ~ 2483.5 MHz:

- Bluetooth: 最大送信出力 20 dBm EIRP 未満
- Bluetooth Low Energy: 最大電力スペクトル密度 10 dBm/MHz EIRP 未満

この製品からリチウムイオンバッテリーを取り外さないでください。取り外しはサービス担当者にお任せください。



使用済みの電池は、お住まいの地域の条例に従って正しく処分してください。焼却しないでください。



この記号は、製品が家庭ごみとして廃棄されてはならず、リサイクル用に適切な収集施設に送る必要があることを意味しています。適切な廃棄とリサイクルにより、自然資源、人体の健康、環境が保護されることとなります。本製品の廃棄およびリサイクルに関する詳細は、お住まいの自治体、廃棄サービス、または本製品を購入された店舗にお問い合わせください。

Li-ion



この製品のリチウムイオンバッテリーの取り外しはサービス担当者にお任せください。詳細につきましては、弊社Webサイトを参照してください。



## 中国における有害物質の使用制限表

有毒/有害物質または成分の名称および含有量						
	有毒/有害物質および成分					
パーツ名	鉛 (Pb)	水銀 (Hg)	カドミウム (Cd)	六価クロム (CR(VI))	ポリ臭化ビフェニル (PBB)	ポリ臭化ジフェニルエーテル (PBDE)
PCB	X	0	0	0	0	0
金属パーツ	X	0	0	0	0	0
プラスチックパーツ	0	0	0	0	0	0
スピーカー	X	0	0	0	0	0
ケーブル	X	0	0	0	0	0
この表はSJ/T 11364の規定に従って作成されています。						
0: このパーツに使用されているすべての均質物質に含まれている当該有害/有害物質が、GB/T 26572の制限要件を下回っていることを示します。						
X: このパーツに使用されている1種類以上の均質物質に含まれている当該有害/有害物質が、GB/T 26572の制限要件を上回っていることを示します。						



## 台湾における有害物質の使用制限表

機器名: Bose® SoundSport® Free、型式: 423729						
制限される物質および化学記号						
ユニット名	鉛 (Pb)	水銀 (Hg)	カドミウム (Cd)	六価クロム (Cr+6)	ポリ臭化ビフェニル (PBB)	ポリ臭化ジフェニルエーテル (PBDE)
PCB	-	○	○	○	○	○
金属パーツ	-	○	○	○	○	○
プラスチックパーツ	○	○	○	○	○	○
スピーカー	-	○	○	○	○	○
ケーブル	-	○	○	○	○	○

**注1:**「○」は、制限される物質のパーセント含有量が、参照値のパーセントを超えていないことを示します。  
**注2:**「-」は、制限される物質が免除に該当することを示します。

**製造日:** シリアル番号の8桁目の数字は製造年を表します。「8」は2008年または2018年です。

**中国における輸入元:** Bose Electronics (Shanghai) Company Limited, Part C, Plan 9, No. 353 North Riyang Road, China (Shanghai) Pilot Free Trade Zone

**EUにおける輸入元:** Bose Products B.V., Gorslaan 60, 1441 RG Purmerend, The Netherlands

**台湾における輸入元:** Bose Taiwan Branch, 9F-A1, No.10, Section 3, Minsheng East Road, Taipei City 104, Taiwan  
Phone Number: +886 -2 -2514 7676

**メキシコにおける輸入元:** Bose de México, S. de R.L. de C.V., Paseo de las Palmas 405-204, Lomas de Chapultepec, 11000 México, D.F. Phone Number: +5255 (5202) 3545

Bluetooth®のワードマークとロゴは、Bluetooth SIG, Inc.が所有する登録商標で、Bose Corporationはこれらの商標を使用する許可を受けています。

Apple、Appleのロゴ、iPad、iPhone、およびiPodはApple Inc.の商標であり、アメリカ合衆国および他の国々で登録されています。「iPhone」の商標は、アイホン株式会社のライセンスに基づき日本で使用されています。App StoreはApple Inc.のサービスマークです。

Made for Appleバッジの使用は、アクセサリーがバッジに記載されているApple製品への接続専用に設計され、Apple社が定める性能基準に適合しているとデベロッパによって認定されていることを示します。Apple社は、本製品の機能、安全、および規格への適合について、一切の責任を負いません。このアクセサリーをApple製品と使用すると、無線の性能に影響する可能性がありますのでご注意ください。

Android、Google Play、およびGoogle PlayのロゴはGoogle LLCの商標です。

Bose Corporation Headquarters: 1-877-230-5639

©2018 Bose Corporation. 本書のいかなる部分も、書面による事前の許可のない複製、変更、配布、その他の使用は許可されません。

## 目次

---

### **Bose® Connect アプリ**

Bose Connect アプリの機能 .....	8
---------------------------	---

### **内容物の確認**

内容物 .....	9
-----------	---

### **防水性能**

ヘッドホン本体 .....	10
---------------	----

### **ヘッドホンの操作**

ヘッドホン本体 .....	11
---------------	----

充電ケース .....	11
-------------	----

充電ケースを開く .....	12
----------------	----

電源オン .....	13
------------	----

スタンバイタイマー .....	13
-----------------	----

電源オフ .....	14
------------	----

ヘッドホンの機能 .....	15
----------------	----

メディアの再生機能と音量調節機能 .....	15
------------------------	----

通話機能 .....	16
------------	----

### **快適な装着のために**

正しい StayHear®+ Sport チップを選ぶためのヒント .....	17
---	----

イヤホンの耳への装着 .....	17
------------------	----

StayHear®+ Sport チップの交換 .....	18
-------------------------------	----

### **バッテリーの充電**

ヘッドホンの充電 .....	19
----------------	----

充電時間 .....	20
------------	----

ヘッドホンの充電状態の確認 .....	20
---------------------	----

ケースの充電 .....	21
--------------	----

充電時間 .....	21
------------	----

ケースの充電状態の確認 .....	22
-------------------	----

## ステータスインジケータ

Bluetooth®インジケータ	23
充電ケースのバッテリーインジケータ	24
ヘッドホンの充電インジケータ	25

## 音声ガイド

組み込まれている言語	26
その他の言語を確認する	26
言語の変更	26

## Bluetooth 接続

Bose® Connect アプリを使用してモバイル機器を接続する (推奨)	27
モバイル機器の Bluetooth メニューを使用して接続する	28
モバイル機器の接続を解除する	29
モバイル機器を再接続する	29

## 複数機器との Bluetooth 接続

別のモバイル機器を接続する	30
接続されているモバイル機器を識別する	31
ヘッドホンのペアリングリストに保存されたモバイル機器に再接続する	31
ヘッドホンのペアリングリストを消去する	31

## 補足事項

ヘッドホンと充電ケースのお手入れ	32
失くしたイヤホンを探す	32
交換部品とアクセサリ	32
保証	32

## 故障かな? と思ったら

故障かな? と思ったら	33
-------------	----

## BOSE® CONNECT アプリ

---

Bose Connect アプリをダウンロードすれば、ソフトウェアのアップデート、ヘッドホンの設定変更、Bluetooth 接続の管理が簡単になり、将来の新機能も利用できます。

### Bose Connect アプリの機能

---

- Find My Buds 機能を利用できます。
- ヘッドホンの設定をカスタマイズできます。
  - ヘッドホンの名前の設定
  - 音声ガイドの言語の選択、ガイドのON-OFF
  - スタンバイタイマーの調整
- よくある質問とその答えを確認できます。
- ファームウェアアップデートでヘッドホンを常に最新の状態に保つことができます。



## 内容物

下図の内容物がすべて同梱されていることを確認してください。

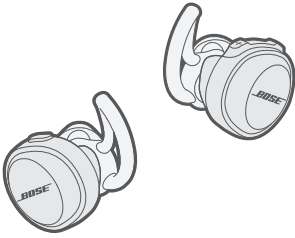

Bose® SoundSport® Free wireless headphones

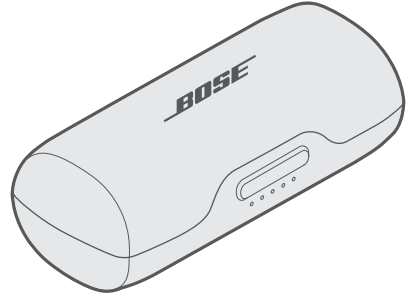

ポータブル充電ケース

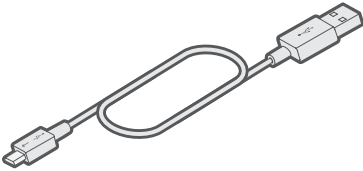

USBケーブル

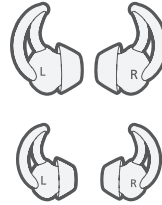

StayHear®+ Sportチップ:  
Large (黒)、Small (白)

**注:** Medium (グレー)チップはイヤホンに取り付けられています。

**注:** 万が一、開梱時に内容物の損傷や欠品などが発見された場合は、ただちにお買い上げになった販売店までご連絡ください。

弊社WEBサイトをご参照ください。

[global.Bose.com/Support/SSF](http://global.Bose.com/Support/SSF)

## ヘッドホン本体

---

このヘッドホンはIPX4等級です。そのため、防汗・防滴性能はありますが、水に浸かった状態における防水性能はありません。

**注意:** ヘッドホンを装着したまま泳いだりシャワーを浴びたりしないでください。  
ヘッドホンを水に沈めないでください。



### 注記:

- 錆を防ぐために、イヤホンの充電端子を乾いた柔らかい綿棒や同等品で定期的に清掃してください。
- IPX4は永続的なものではなく、通常の使用によって防水性能が低下する場合があります。

## ヘッドホン本体

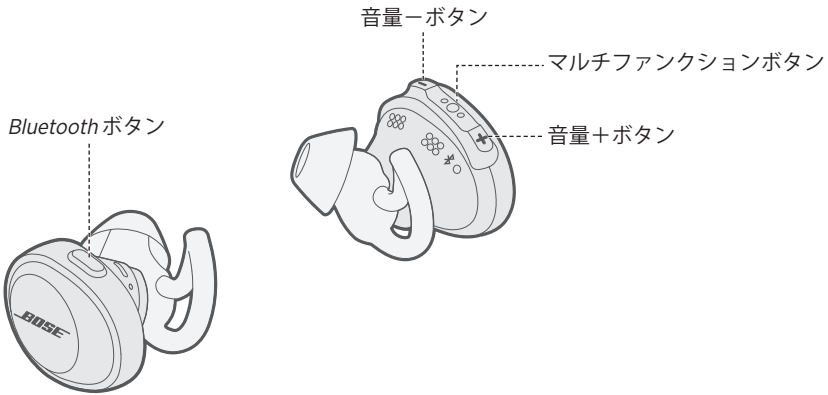

## 充電ケース

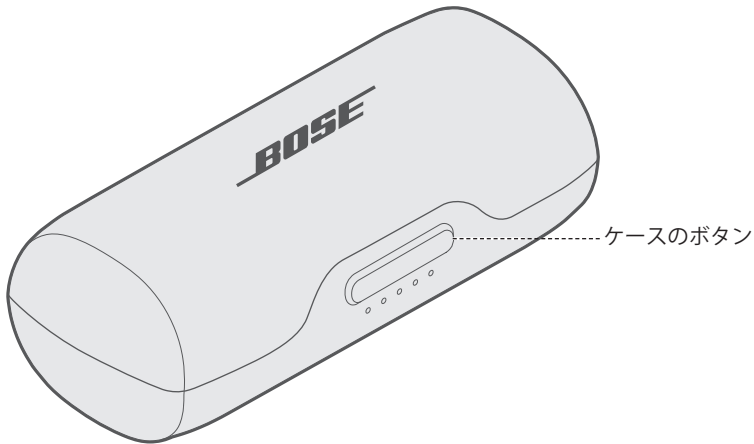

## 充電ケースを開く

---

ケースの前面にあるボタンを強く押します。

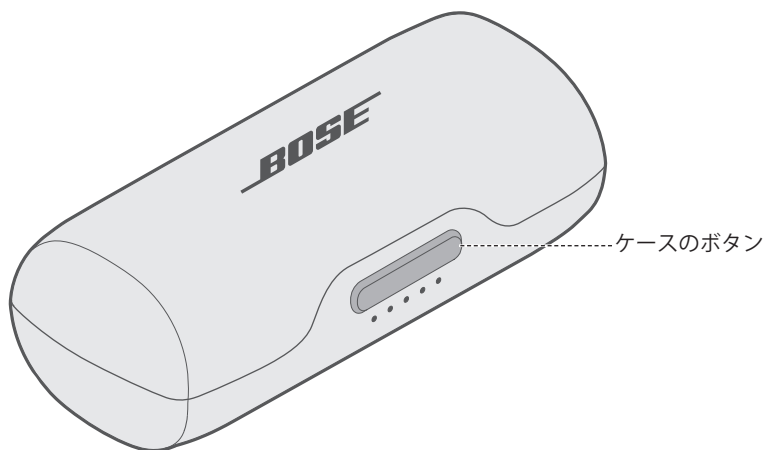

**注:** ケースのボタンを押すと、現在の充電状態に応じて前面のインジケーターが点灯します(「充電ケースのバッテリーインジケーター」(24ページ)を参照)。



## 電源オン

ヘッドホンを充電ケースから取り出すと、電源がオンになります。

右イヤホンからバッテリーレベルを知らせる音声ガイドが聞こえ、両側のイヤホンにあるBluetoothインジケーターが青く点滅します。

**注:** 音声ガイドを確認するには、ヘッドホンを装着する必要があります。

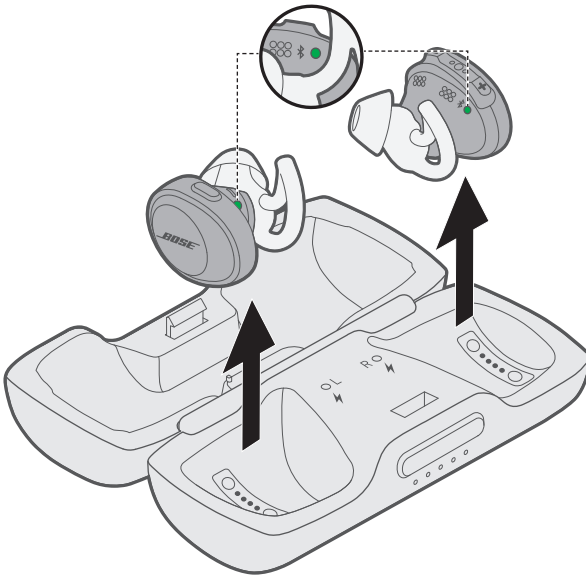

## スタンバイタイマー

ヘッドホンをケースから取り出して使用されない状態が続くとスタンバイタイマーが働き、バッテリーの消耗を抑えます。音楽の再生を停止してボタンを20分間操作しないと、ヘッドホンがスタンバイ状態になります。

ヘッドホンを再度オンにするには、左イヤホンにあるBluetoothボタンと右イヤホンにあるいずれかのボタンを押します。

**注:** Bose® Connectアプリを使うと、スタンバイタイマーを無効にしたり、ヘッドホンがスタンバイ状態になるまでの時間を変更したりできます。

## 電源オフ

---

ヘッドホンを充電ケースに収納すると、電源がオフになります。

イヤホンの正しい収納方法については、「ヘッドホンの充電」(19ページ)をご覧ください。

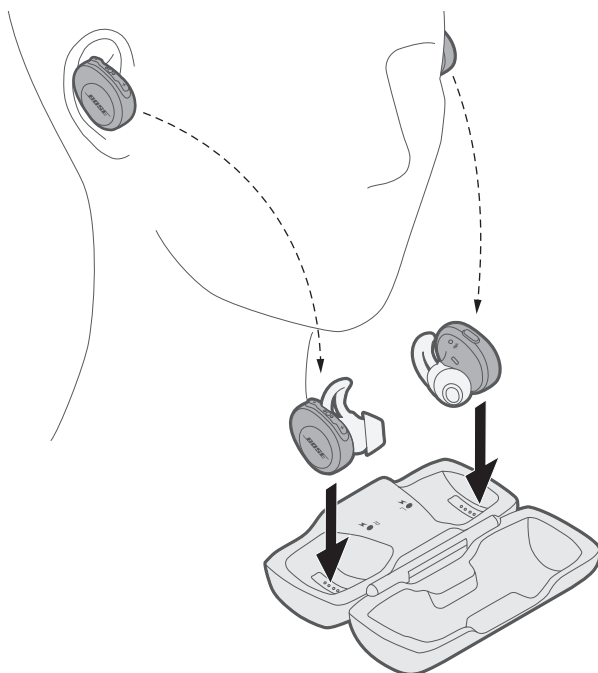

イヤホンを収納すると、充電状態に応じて充電インジケータが点灯します(「ヘッドホンの充電インジケータ」(25ページ)を参照)。

## ヘッドホンの機能

ヘッドホンの操作部は右イヤホンの上側にあります。

### メディアの再生機能と音量調節機能

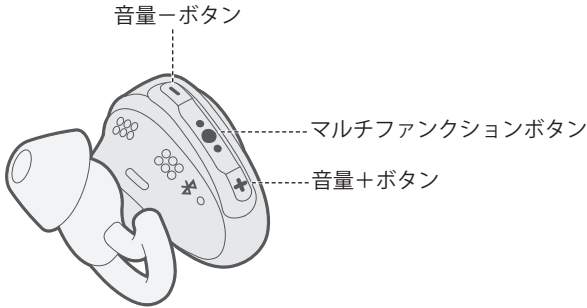

機能	操作方法
再生/一時停止	●●● ボタンを押します。
トラック送り	●●● ボタンを続けて2回押します。
トラック戻し	●●● ボタンを続けて3回押します。
音量を上げる	+ ボタンを押します。
音量を下げる	- ボタンを押します。

### 通話機能

右イヤホンを使用して、片耳だけで通話すると、周囲の音を聞きながら通話することができます。

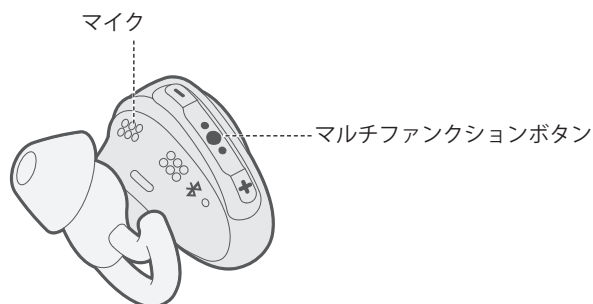

機能	操作方法 (お使いのモバイル機器の仕様により異なります)
着信に応答する	●●● ボタンを押します。
通話を終了する	●●● ボタンを押します。
着信を拒否する	●●● ボタンを1秒間長押しします。
通話中の相手を保留にして 割込み着信に応答する	通話中に ●●● ボタンを1回押します。
割込み着信を拒否して、現在の 通話を続ける	通話中に ●●● ボタンを1秒間長押しします。
2つの通話を切り替える	両方の通話相手と話す場合は、●●● ボタンを続けて2回押します。
カンファレンスコール	両方の通話相手と話す場合は、●●● ボタンを1秒間長押しします。
モバイル機器の音声コントロール を使用する	通話していない時に、●●● ボタンを1秒間長押しします。 音声コントロールの互換性や使い方などの詳細については、 ご使用のモバイル機器の取扱説明書をご覧ください。
通話をミュート/ミュート解除 する	通話中に + ボタンと - ボタンを同時に押します。

## 正しいStayHear®+ Sportチップを選ぶためのヒント

音響性能を最大限に発揮させるためには、正しいサイズのStayHear+ Sportチップを選ぶことが重要です。左右それぞれの耳に、最も快適でぴったりフィットするサイズを選んでください。最もフィットするものを選ぶには、3つのサイズすべてを試してみた方がよいでしょう。左右の耳で異なるサイズのものが最適な場合もあります。

**注:** フィット感を試すには、声を出してみてください。自分の声が両耳ともこもって聞こえるはずですが、もしそうでなければ別のサイズのチップを試してください。

StayHear+ Sportチップとイヤホンにはそれぞれ、**L**または**R**の印が付いています。左のイヤホンには左用のチップを、右には右用のチップをよく確かめて取り付けてください。

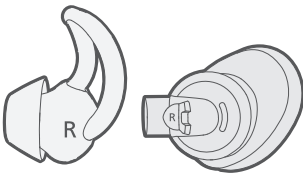

## イヤホンの耳への装着

StayHear+ Sportチップによって、快適で、且つイヤホンが耳にしっかりと収まります。チップのウイング部分を耳の溝にフィットさせてください。

1. StayHear+ Sportチップが耳穴に優しく収まるようにイヤホンを差し込みます。
2. イヤホンを後ろ側に傾けてチップのウイング部分を耳の溝に入れ、しっかり止まるようにします。

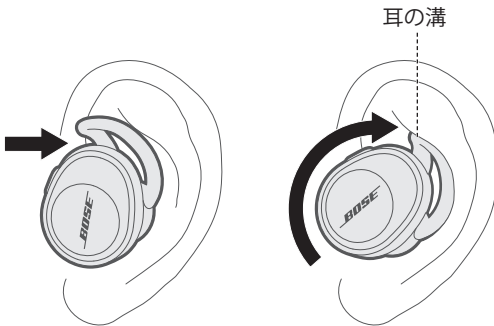

## StayHear®+ Sport チップの交換

1. イヤホン本体を持ち、取り付けられたStayHear+ Sportチップを優しくつかみ、剥がすようにしてイヤホン本体から取り外します。

**注意:** StayHear+ Sportチップを破損しないよう、必ずチップ本体を持ってください。チップのウイング部分を引っ張らないでください。

イヤチップのウイング部分

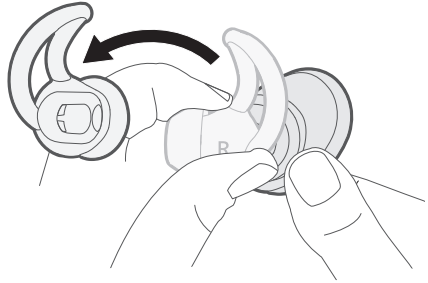
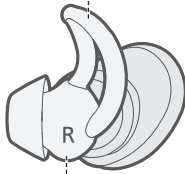

イヤチップ本体

2. 新しいStayHear+ Sportチップの溝をイヤホン本体のノズル部分に合わせて、チップをノズルにかぶせるように差し込みます。チップを押し込んで、ぴったりとはまり、正しく固定されていることを確認します。

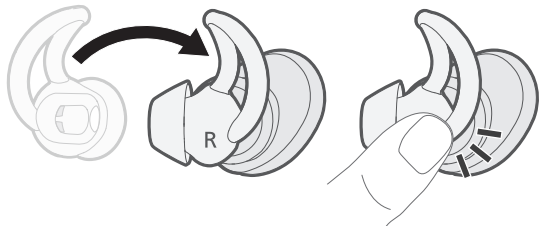
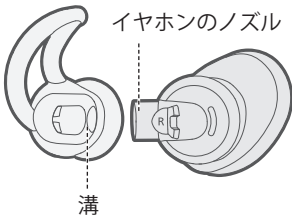

## ヘッドホンの充電

ヘッドホンはケースに収納している間に充電されます。

1. 左イヤホンの充電端子をケース左側の充電端子の位置に合わせます。

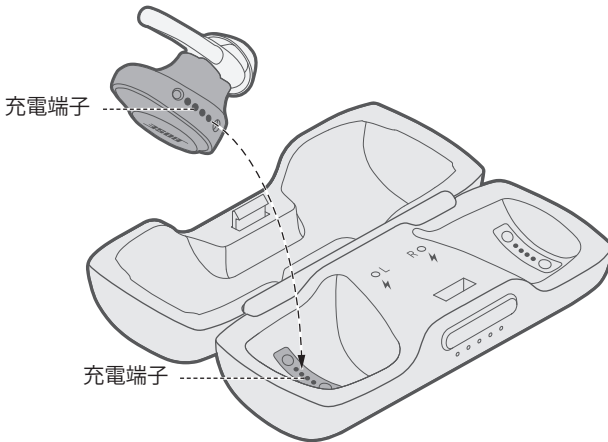

2. イヤホンをケースに入れると、磁石の力で定位置に収まり、左側の充電インジケーターが白く点滅します。

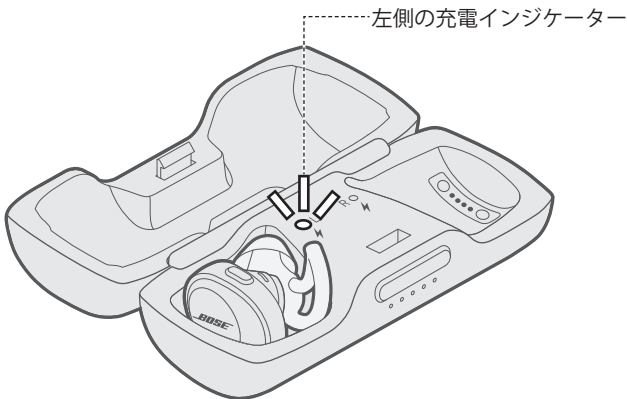

3. 手順1と2を繰り返して、右イヤホンも充電します。

## バッテリーの充電

---

### 充電時間

ヘッドホンが完全に充電されるまで、最大2時間かかります。

**注:** 完全に充電した場合、ヘッドホンを最大5時間使用できます。

### ヘッドホンの充電状態の確認

#### ヘッドホンの使用中

- ヘッドホンを充電ケースから取り出すたびに、充電状態を知らせる音声ガイドが右イヤホンから流れます。

**注:** ヘッドホンの使用中にバッテリーの充電が必要になると、音声ガイドが流れます。

- Bose® Connect アプリのホーム画面右下にある表示を確認します。
- Apple 製品に接続すると、画面の右上と通知センターにヘッドホンのバッテリー残量が表示されます。

#### ヘッドホンの充電中

イヤホンをケースに収納すると、イヤホンの充電状態に応じて充電インジケーターが点灯します(「ヘッドホンの充電インジケーター」(25ページ)を参照)。





## ケースの充電

ポータブルケースには、使用していないヘッドホンを収納して充電する機能があります。

**注意:** この製品には、使用する国の法令 (UL、CSA、VDE、CCC など) に準拠した電源アダプターのみをお使いください。

1. USBケーブルの小さい方のプラグをUSB端子に接続します。

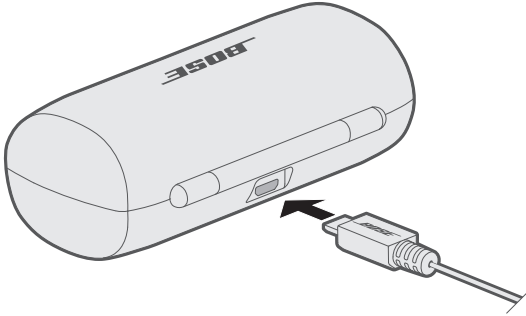

2. もう一方のプラグをUSBウォールチャージャー (別途ご購入ください) または電源の入っているパソコンに接続します。

**注:** 充電の前に、室温が5°C ~ 40°Cの範囲内であることを確認してください。

## 充電時間

ケースが完全に充電されるまで、最大2時間かかります。ヘッドホンがケースに収納されている場合は、充電時間がこれより長くなる場合があります。

**注:** 完全に充電されているケースでは、ヘッドホンを2回まで充電できます。

### ケースの充電状態の確認

ケースの前面にあるボタンを押します。バッテリーレベルインジケータが3秒間点灯します。

充電状態に応じて、インジケータの点灯状態が変わります。

- 5つのインジケータが点灯している場合は、バッテリーが完全に充電されています。
- 1つのインジケータしか点灯していない場合は、バッテリー残量が少なくなっています。バッテリーを充電します(19ページを参照)。

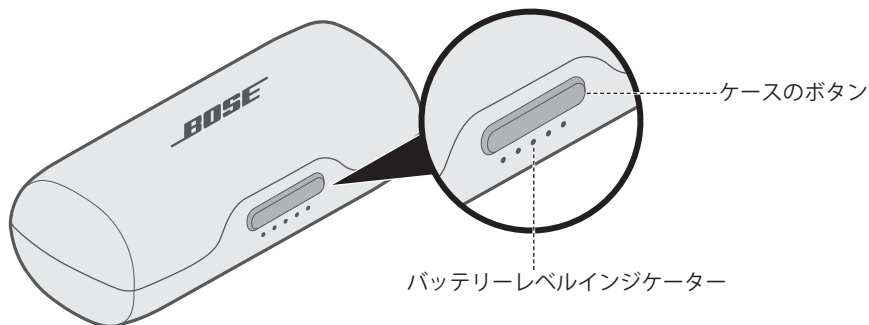

## Bluetooth インジケータ

モバイル機器の接続状態を示します。電源/Bluetoothインジケータは左右のイヤホンの内側にあります。

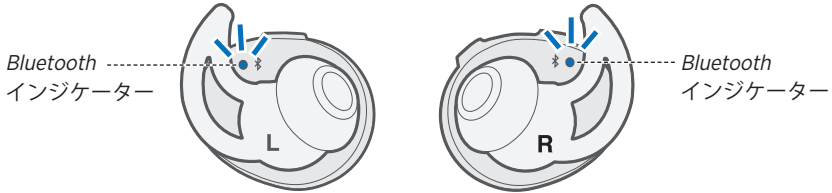

インジケータの表示	システムの状態
青の点滅	ペアリングができます
白の点滅	接続中
白の点灯	接続済み <b>注:</b> 接続するとBluetoothインジケータが10秒後に消灯します。
赤の点灯または点滅	エラー、Boseカスタマーサービスに連絡してください

## 充電ケースのバッテリーインジケータ

充電ケースのバッテリー残量を示します。充電ケースの前面に5つのバッテリーインジケータがあります。

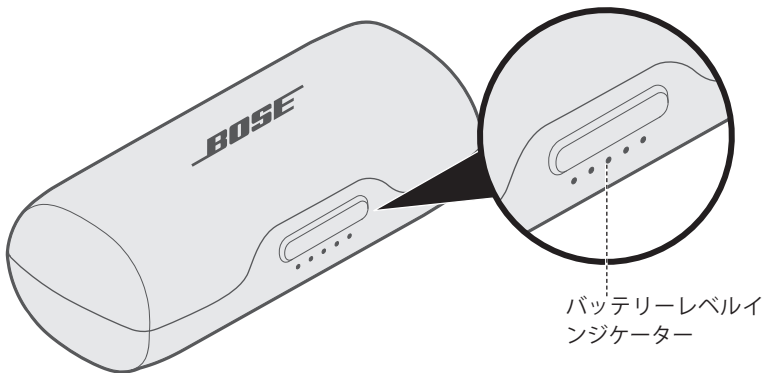

インジケータの表示	バッテリー残量
●○○○○	0% ~ 20%
●●○○○	20% ~ 40%
●●●○○	40% ~ 60%
●●●●○	60% ~ 80%
●●●●●	80% ~ 100%
⚡○⚡○⚡	充電エラー、Boseカスタマーサービスに連絡してください
○⚡○⚡○	バッテリーエラー、Boseカスタマーサービスに連絡してください

**注:** 充電中は、バッテリーインジケータが白く点滅します。ケースの充電が終了すると、バッテリーインジケータが全て白く点灯します。

## ヘッドホンの充電インジケータ

各イヤホンの充電状態を示します。左右のイヤホンの充電インジケータは充電ケースの前面とケースの内側にあります。

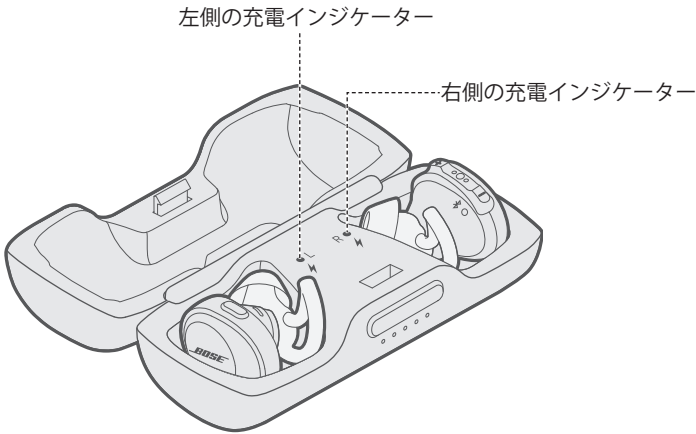

インジケータの表示	システムの状態
白の遅い点滅	充電中
白の点灯	充電完了 <b>注:</b> 完全に充電すると、充電インジケータが数秒間点灯してから消灯します。
白の速い点滅	エラー、Boseカスタマーサービスに連絡してください

## 音声ガイド

---

本製品の右イヤホンには、Bluetooth接続の手順を案内し、バッテリー残量と接続したモバイル機器を知らせる音声ガイドが組み込まれています。右イヤホンのボタンを押して、音声ガイドの設定を変更することができます。

**ヒント:** 音声ガイドの設定は、Bose® Connectアプリを使用して変更することもできます。

## 組み込まれている言語

---

本製品には以下の言語があらかじめ組み込まれています。

- 英語
- ドイツ語
- 韓国語
- スウェーデン語
- スペイン語
- 中国語
- イタリア語
- オランダ語
- フランス語
- 日本語
- ポルトガル語

## その他の言語を確認する

今後、その他の言語が追加される場合があります。最新の言語を確認するには、Bose Updaterをダウンロードします。  
btu.Bose.comにアクセスしてください。

## 言語の変更

---

ヘッドホンの電源を初めてオンにした時は、英語の音声ガイドが聞こえます。ガイドの言語を変更するには、次の操作を行います。

1. 最初の言語の音声ガイドが聞こえるまで **+** ボタンと **-** ボタンを同時に長押しします。
2. **+** ボタンまたは **-** ボタンを押して、使用したい言語がアナウンスされるまで送ります。
3. 使用する言語が聞こえたら、●●● ボタンを長押しして選択します。

Bluetoothワイヤステクノロジーにより、スマートフォン、タブレット、パソコンなどの音楽をワイヤレス再生することができます。Bluetooth対応機器の音楽を本製品で再生するには、あらかじめモバイル機器をヘッドホンと接続しておく必要があります。

## Bose® Connectアプリを使用してモバイル機器を接続する(推奨)

1. ヘッドホンの電源をオンにします(13ページを参照)。
2. Bose Connectアプリをダウンロードして、画面に表示される手順に従います。



接続すると、右イヤホンから「<機器名>に接続済みです」という音声ガイドが聞こえ、両側のイヤホンにあるBluetoothインジケーターが白く点灯します。

**注:** 音声ガイドを確認するには、ヘッドホンを装着する必要があります。

## モバイル機器のBluetoothメニューを使用して接続する

---

1. ヘッドホンを充電ケースから取り出します。

右イヤホンから、「バッテリーレベル○○パーセント、ペアリングの準備が完了しました」という音声ガイドが聞こえ、両側のイヤホンにあるBluetoothインジケータが青く点滅します。

**注:** 音声ガイドを確認するには、ヘッドホンを着用する必要があります。

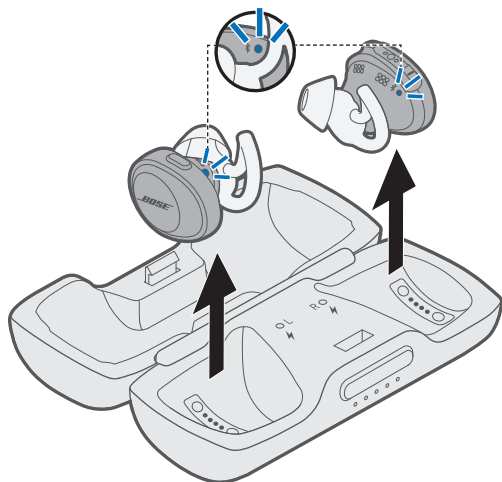

2. モバイル機器のBluetooth機能をオンにします。

**ヒント:** 通常、Bluetooth機能は「設定」メニューにあります。



3. デバイスリストから Bose headphones を選びます。

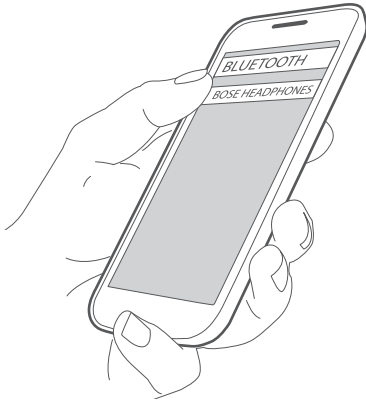

接続すると、右イヤホンから「<機器名>に接続済みです」という音声ガイドが聞こえ、両側のイヤホンにある Bluetooth インジケーターが白く点灯します。

## モバイル機器の接続を解除する

---

モバイル機器の Bluetooth 機能をオフにします。

**ヒント:** Bose® Connect アプリを使用してモバイル機器の接続を解除することもできます。

## モバイル機器を再接続する

---

ヘッドホンを充電ケースから取り出すと、ヘッドホンは最後に接続していたモバイル機器に再接続します。

**注:** モバイル機器が通信範囲内(9 m以内)にあり、電源と Bluetooth 機能がオンになっている必要があります。

## 別のモバイル機器を接続する

ヘッドホンのペアリングリストには、最大7台までの接続機器を記憶できます。

**注:** ただし、一度に接続して音楽を再生できる機器は1台だけです。

1. Bluetoothインジケーターが青く点滅し、「接続準備が完了しました」という音声ガイドが聞こえるまで、左イヤホンのBluetoothボタンを長押しします。

**注:** 音声ガイドを確認するには、ヘッドホンを着用する必要があります。

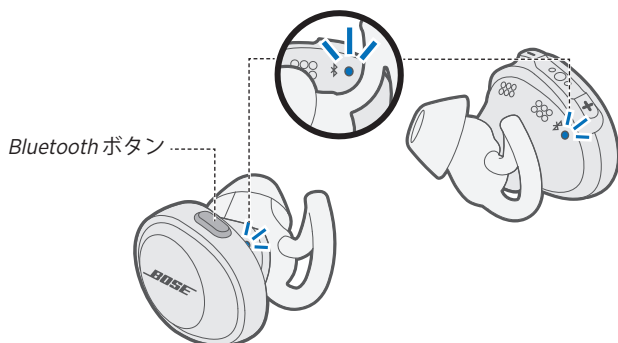

2. モバイル機器のBluetooth機能をオンにします。

**ヒント:** 通常、Bluetooth機能は「設定」メニューにあります。

3. デバイスリストからBose headphonesを選びます。

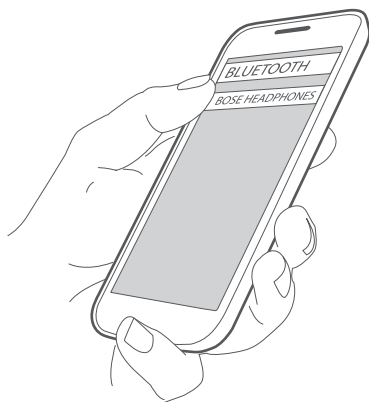

接続すると、右イヤホンから「<機器名>に接続済みです」という音声ガイドが聞こえ、両側のイヤホンにあるBluetoothインジケーターが白く点灯します。

## 接続されているモバイル機器を識別する

---

*Bluetooth* ボタンを押すと、現在接続されているモバイル機器の名前が聞こえます。

## ヘッドホンのペアリングリストに保存されたモバイル機器に再接続する

---

1. *Bluetooth* ボタンを押すと、現在接続されているモバイル機器の名前が聞こえます。
2. *Bluetooth* ボタンを3秒以内にもう一度押すと、ヘッドホンのペアリングリストに登録されている次のモバイル機器に接続します。使用するモバイル機器の名前が聞こえるまで、手順を繰り返します。
3. 接続されたモバイル機器で音楽を再生します。

## ヘッドホンのペアリングリストを消去する

---

1. *Bluetooth* ボタンを、「*Bluetooth* デバイスリストを消去しました」と聞こえるまで10秒間長押しします。
2. モバイル機器の*Bluetooth* リストからお使いのヘッドホンを削除します。すべての機器が消去され、ヘッドホンが接続可能な状態になります。

## ヘッドホンと充電ケースのお手入れ

---

ヘッドホンと充電ケースは定期的にお手入れすることをお勧めします。

コンポーネント	お手入れの手順
StayHear®+ Sport チップ	チップをイヤホンから外します。外したチップは水で薄めた中性洗剤で洗ってください。 <b>注:</b> チップをイヤホンに取り付ける前に、水でよくすすぎ、十分に乾燥させてください。
イヤホンのノズル	乾いた柔らかい布か綿棒などを使ってそっと汚れを拭き取ってください。 <b>注:</b> ノズルの開口部に清掃道具を差し込まないでください。
充電端子(イヤホンおよびケース)	錆を防ぐために、乾いた柔らかい綿棒や同等品で定期的に清掃してください。
充電ケース	乾いた柔らかい布か綿棒などを使ってそっと汚れを拭き取ってください。

## 失くしたイヤホンを探す

---

Bose® Connect アプリを使用して、失くしたイヤホンを探すことができます。

**注:** イヤホンを探すには、事前に Bose Connect アプリで「Find My Buds」機能を有効にしておく必要があります。

## 交換部品とアクセサリー

---

交換部品とアクセサリーは、ボーズ製品取扱店、弊社Webサイト、またはお電話によるご注文でご購入いただけます。次のサイトをご参照ください。  
[global.Bose.com/Support/SSF](http://global.Bose.com/Support/SSF)

## 保証

---

製品保証の詳細は弊社Webサイトをご覧ください。

製品の登録をお願いいたします。登録は弊社Webサイトから簡単に行えます。製品を登録されない場合でも、保証の内容に変更はありません。

## 故障かな？と思ったら

ヘッドホンまたは充電ケースに問題が生じた場合は、下記の点をご確認ください。

- ステータスインジケータの状態を確認します(23ページを参照)。
- バッテリーを充電します(19ページを参照)。
- ヘッドホン、モバイル機器、音楽再生アプリの音量を上げます。
- 別のモバイル機器を接続してみます(30ページを参照)。

問題が解決しない場合は、次の表を参照して一般的な問題の症状と対処方法をご確認ください。それでも問題が解決できない場合は、Boseカスタマーサービスまでお問い合わせください。

次のサイトをご参照ください。 [global.bose.com/Support/SSF](https://global.bose.com/Support/SSF)

症状	対処方法
ヘッドホンの電源が入らない	<ul style="list-style-type: none"> <li>• イヤホンを充電ケースに収納して、充電を開始します。</li> <li>• ヘッドホンがスタンバイモードになっていないか確認します。ヘッドホンを再度オンにするには、左イヤホンにある <i>Bluetooth</i> ボタンと右イヤホンにあるいずれかのボタンを押します。</li> </ul>
ヘッドホンとモバイル機器を接続できない	<ul style="list-style-type: none"> <li>• お使いのモバイル機器が <i>Bluetooth</i> に対応していることを確認します。</li> <li>• モバイル機器での操作: <ul style="list-style-type: none"> <li>- <i>Bluetooth</i> 機能をオフにしてから、もう一度オンにします。</li> <li>- モバイル機器の <i>Bluetooth</i> リストから Bose® SoundSport® Free wireless headphones を削除して、もう一度ペアリングし直します。</li> </ul> </li> <li>• モバイル機器を干渉源や障害物から離して、ヘッドホンに近付けます。</li> <li>• 別のモバイル機器と接続して試してみてください(30ページを参照)。</li> <li>• <a href="https://global.bose.com/Support/SSF">global.bose.com/Support/SSF</a> にアクセスして、解説ビデオを参照します。</li> <li>• ヘッドホンのペアリングリストを消去して(31ページを参照)、もう一度接続し直します。</li> </ul>

## 故障かな？と思ったら

症状	対処方法
ヘッドホンを充電できない	<ul style="list-style-type: none"><li>• ヘッドホンが充電ケースに正しく収納されていることを確認します(19ページを参照)。</li><li>• 充電ケースのバッテリーが充電されていることを確認します(24ページを参照)。</li><li>• ケース内とイヤホンの充電端子が汚れていたり、ほこりが付いていたりしないことを確認します。</li><li>• ヘッドホンが非常に高温または低温の場所に置かれていた場合は、室温に戻してからもう一度充電してください。</li></ul>
充電ケースを充電できない	<ul style="list-style-type: none"><li>• ケースの前面にあるボタンを軽く押して、ケースのバッテリーレベルを確認します(22ページを参照)。必要な場合は、付属のUSBケーブルを使用してケースを充電します(19ページを参照)。</li><li>• USBケーブルの両端をしっかりと接続し直します。</li><li>• 充電ケースが非常に高温または低温の場所に置かれていた場合は、室温に戻してからもう一度充電してください。</li></ul>
音が出ない	<ul style="list-style-type: none"><li>• モバイル機器の再生ボタンを押して、音声トラックが再生されていることを確認します。</li><li>• ヘッドホンを充電ケースに収納して、ヘッドホンの充電状態を確認します(25ページを参照)。必要な場合は、ヘッドホンを充電します(19ページを参照)。</li><li>• ヘッドホンとモバイル機器(または音楽再生アプリ)の音量を上げます。</li><li>• <i>Bluetooth</i> ボタンを押して、接続したモバイル機器の名前を音声ガイドで確認します。正しいモバイル機器が接続されていることを確認してください。</li><li>• モバイル機器を干渉源や障害物から離して、ヘッドホンに近づけます(9 m以内)。</li><li>• 別の楽曲や音楽再生アプリを使用します。</li><li>• 別のモバイル機器と接続して試してみてください(30ページを参照)。</li></ul>
片側のイヤホンから音が出ない	左右のイヤホンを充電ケースに入れて、磁石の力で定位置に収めます。充電インジケーターが白く点滅したら、イヤホンを取り出してください。

症状	対処方法
音質が悪い	<ul style="list-style-type: none"> <li>• 左右のヘッドホンがしっかりと耳に収まっていることを確認します(17ページを参照)。</li> <li>• 別の楽曲や音楽再生アプリを使用します。</li> <li>• 別のモバイル機器を接続してみます(30ページを参照)。</li> <li>• モバイル機器を干渉源や障害物から離して、ヘッドホンに近付けます(9 m以内)。</li> <li>• チップやイヤホンのノズルの先端にごみなどが詰まっていれば取り除いてください。</li> <li>• ヘッドホンの接続で正しいBluetoothプロファイル(Stereo A2DP)が使用されていることを確認します。お使いのモバイル機器のBluetooth/オーディオ設定メニューで、正しいプロファイルが選択されていることを確認してください。</li> </ul>
StayHear®+ Sportチップが外れる	チップをイヤホンにしっかりと取り付けます(18ページを参照)。
失くしたイヤホンを探す	<p>Bose® Connectアプリを使用して、失くしたイヤホンを探すことができます。</p> <p><b>注:</b> イヤホンを探すには、事前にBose Connectアプリで「Find My Buds」機能を有効にしておく必要があります。</p>

## يُرجى قراءة كل التعليمات الخاصة بالسلامة والاستخدام والاحتفاظ بها.

### تعليمات السلامة الهامة

1. لا تستخدم سوى الملحقات/المرققات التي تحددها جهة الصنع.

#### تحذيرات/تنبيهات

- لتجنّب ابتلاع المنتج عن طريق الخطأ، يُرجى الاحتفاظ بساعات الأذن الصغيرة بعيداً عن الأطفال الصغار والحيوانات الأليفة. تحتوي سماعات الأذن الصغيرة على بطارية الليثيوم أيون، التي قد تكون خطيرة إذا تم ابتلاعها. في حال ابتلاعها، يُرجى استشارة الطبيب على الفور. عند عدم استخدامها، احرص على تخزين سماعات الأذن الصغيرة في جراب الشحن مع غلق الغطاء، واحتفظ بها بعيداً عن متناول الأطفال الصغار والحيوانات الأليفة.
- لا تستخدم سماعات الأذن الصغيرة مع مستوى صوت مرتفع لمدة طويلة.
- لتجنّب تلف السمع، استخدم سماعات الأذن الصغيرة في مستوى صوت مريح ومعتدل.
- قم بخفض مستوى الصوت في جهازك قبل وضع سماعات الأذن الصغيرة على/في أذنيك ثم ارفع مستوى الصوت تدريجياً إلى أن تصل إلى مستوى استماع مريح.
- توخّ الحذر واتبع القوانين المعمول بها فيما يتعلق باستخدام الهاتف المحمول وسماعة الرأس، في حالة استخدام سماعات الأذن الصغيرة للكلمات الهاتفية أثناء القيادة. حيث تفرض بعض السلطات القضائية قيوداً معينة مثل تهينة قطعة أذن واحدة عند استخدام مثل هذه المنتجات أثناء القيادة. لا تستخدم سماعات الأذن الصغيرة لأي غرض آخر أثناء القيادة.
- ركز على سلامتك وسلامة الآخرين إذا كنت تستخدم سماعات الأذن الصغيرة أثناء القيام بأي نشاط يتطلب انتباهك مثل استخدامها أثناء ركوب دراجة أو المشي بالقرب من حركة مرور أو موقع بناء أو سكة حديدية، واتباع القوانين المعمول بها فيما يتعلق باستخدام سماعات الرأس وما إلى ذلك. أزل سماعات الأذن الصغيرة أو اضبط الصوت للتأكد من سماع الأصوات المحيطة بما في ذلك التنبيهات وإشارات التحذير.
- لا تسمح للأطفال الصغار باستخدام سماعات الأذن الصغيرة.
- لا تغمر سماعات الأذن الصغيرة أو تعرضها لفترة طويلة للماء أو ترتديها أثناء الاشتراك في رياضة مائية مثل السباحة والتزلج على الماء وركوب الأمواج، وما إلى ذلك.
- عند استخدام هذا المنتج، ينبغي أتباع الاحتياطات اللازمة، ومنها ما يلي:
  - اقرأ جميع التعليمات بعناية قبل استخدام جراب الشاحن.
  - للتقليل من احتمالية التعرض لأي مخاطر، يجب توفير مراقبة وثيقة عند استخدام جراب الشاحن بجوار أطفال.
  - لا تعرّض جراب الشاحن إلى الماء أو المطر أو السوائل أو الثلج.
  - قد يتسبب استخدام مصدر طاقة أو شاحن لم توص به الشركة المصنعة لأجهزة الإمداد بالطاقة أو تبعه في التعرض إلى مخاطر حدوث حريق أو إصابة الأشخاص.
  - لا تستخدم جراب الشاحن بشكل يفوق قدرته الإنتاجية.
  - لا تستخدم جراب شاحن تالف أو تم تعديله. قد تتسبب البطاريات التالفة أو المعدلة في وقوع حوادث غير متوقعة ينتج عنها حدوث حريق أو انفجار أو تعرض الأشخاص للإصابة.
  - لا تقم بتفكيك جراب الشحن. مع العلم أن إعادة التركيب غير الصحيح قد تتسبب في حدوث حريق أو تعرّض الأشخاص لإصابة.
  - لا تفتح جراب الشاحن أو تكسره أو تعرّضه للنار أو لدرجة حرارة عالية. قد يتسبب التعرّض للنار أو درجة حرارة أعلى من 212 درجة فهرنهايت، أو 100 درجة مئوية في حدوث انفجار.
  - ينبغي إجراء خدمات الصيانة وخلافه على يد عامل تصليح مؤهل مستخدماً قطع غيار مطابقة فقط.



يحتوي على أجزاء صغيرة قد تتسبب في الاختناق. غير مناسب للأطفال الأقل من 3 سنوات.



يحتوي هذا المنتج على مادة مغناطيسية. استشر طبيبك إذا كان لسماعات الرأس تأثيرٌ على أي أجهزة طبية مزروعة لديك.

- لا تقم بإجراء أي تغييرات غير مصرّح بها لهذا المنتج.
- استخدم هذا المنتج فقط مع مصدر طاقة مصدّق عليه من قبل المؤسسة بحيث يلتزم بالمتطلبات التنظيمية المحلية (مثل UL، CSA، VDE، CCC).
- لا تعرض المنتجات التي تحتوي على بطاريات حرارية زائدة (مثل تخزينها في أشعة الشمس المباشرة أو تعرضها للنار أو ما شابه).
- امسح العرق من على سماعات الأذن وعلبة الشحن قبل الشحن.
- IPX4 ليست حالة دائمة، وقد تتخفض المقاومة نتيجة للاستعمال العادي.

**ملاحظة:** تم اختبار هذا الجهاز وُجد أنه يتوافق مع حدود جهاز رقمي من الفئة B وفقاً للجزء رقم 15 من قواعد لجنة الاتصالات الفيدرالية FCC. وقد تم تصميم هذه الحدود بحيث تضمن الحماية المعقولة ضد التداخل الضار عند تركيب الجهاز في منطقة سكنية. علماً بأن هذا الجهاز يقوم بتوليد واستخدام وبث طاقة تردد لاسلكي وقد يتسبب في حدوث تداخل ضار مع الاتصالات اللاسلكية إذا لم يتم تركيبه واستخدامه حسب التعليمات. ومع ذلك، فلا يوجد ضمان بعدم حدوث تداخل عند التركيب بطريقة معينة. وإذا تسبب هذا الجهاز في حدوث تداخل ضار مع استقبال الراديو أو التلفزيون، والذي يمكن التحقق منه من خلال تشغيل الجهاز وإيقاف تشغيله، فيرجى من المستخدم محاولة تصحيح هذا التداخل بالقيام بإجراء أو أكثر من الإجراءات التالية:

- تغيير اتجاه هوائي الاستقبال أو موضعه.
  - زيادة المسافة بين الجهاز وجهاز الاستقبال.
  - توصيل الجهاز بمأخذ كهربائي موجود على دائرة كهربائية مختلفة عن الدائرة التي تم توصيل جهاز الاستقبال بها.
  - قم باستشارة الموزع المعتمد أو أحد الفنيين من ذوي الخبرة بأجهزة الراديو أو التلفزيون لطلب المساعدة.
- قد يؤدي القيام بأي تغييرات أو تعديلات دون موافقة صريحة من شركة Bose Corporation إلى إلغاء ترخيص المستخدم لتشغيل هذا الجهاز.

يخضع هذا الجهاز للجزء 15 من قواعد FCC ومعايير ترخيص الصناعة الكندية فيما عدا معايير RSS. يخضع التشغيل للشروطين التاليين: (1) أن هذا الجهاز قد لا يتسبب في حدوث تداخل ضار، و (2) أن يقبل هذا الجهاز أي تداخل يتم استقباله بما في ذلك التداخل الذي قد يتسبب في تشغيل غير مرغوب فيه.

يتوافق هذا الجهاز مع حدود التعرض للإشعاع حسب لجنة FCC ومعايير الصناعة الكندية المبينة لعامة الناس. يجب عدم تحديد وضع مشترك لهذا الجهاز أو تشغيله بالاتّباط مع أي هوائي أو جهاز إرسال آخر.

FCC ID: A94BL1R / FCC ID: A94BL1L / IC: 3232A-BL1R / IC: 3232A-BL1L

الموديل: BL1L، BL1R

**CAN ICES-3 (B)/NMB-3(B)**

**تنظيم إدارة أجهزة تردد الراديو منخفضة الطاقة**

**المادة الثانية عشرة**

وفقاً لقواعد "تنظيم إدارة أجهزة تردد الراديو منخفضة الطاقة" دون إذن من NCC، لا يسمح لأي شركة أو منشأة أو مستخدم بتغيير التردد أو تعزيز نقل الطاقة أو تغيير السمة الأصلية أو الأداء في أجهزة تردد الراديو منخفضة الطاقة المعتمدة.

**المادة الرابعة عشرة**

يجب ألا تؤثر أجهزة تردد الراديو منخفضة الطاقة على أمن الطائرات وتتداخل مع الاتصالات القانونية؛ وإن وجد، يجب على المستخدم وقف التشغيل على الفور إلى أن يتم منع أي تداخل. الاتصالات القانونية المذكورة تعني الاتصالات اللاسلكية التي تعمل وفقاً لقانون الاتصالات.

يجب أن تكون أجهزة تردد الراديو منخفضة الطاقة عُرضة للتداخل من قبل الاتصالات القانونية أو الأجهزة المشعة لموجات الراديو ISM.



تعلن شركة Bose بموجبه أن هذا المنتج يخضع للمتطلبات الأساسية لتوجيه 2014/53/EU والشروط الأخرى ذات الصلة وجميع متطلبات توجيهات EU المعمول بها. ويمكن العثور على إعلان المطابقة الكامل في موقع: [www.Bose.com/compliance](http://www.Bose.com/compliance)

بالنسبة لأوروبا:

نطاق تردد العملية التشغيلية 2400 إلى 2483.5 ميجا هرتز:

- **Bluetooth**: الحد الأقصى لنقل الطاقة أقل من 20 ديسيبل ميلي واط من القدرة المشعة المكافئة المتناحية.
- البلوتوث منخفض الطاقة: الحد الأقصى لكثافة القدرة الطيفية أقل من 10 ديسيبل ميلي واط/ميجا هرتز من القدرة المشعة المكافئة المتناحية.
- لا تحاول إخراج بطارية الليثيوم أيون القابلة للشحن من هذا المنتج. اتصل بموزع Bose المحلي أو فني مؤهل آخر لإخراجها.
- يُرجى التخلص من البطاريات المستخدمة بطريقة سليمة، باتباع اللوائح المحلية. لا تقم بحرقها.



هذا الرمز يعني أنه يجب عدم التخلص من المنتج مع النفايات المنزلية، بل يجب تسليمه إلى مرفق جمع مناسب لإعادة تدويره. يساعد التخلص السليم وإعادة التدوير على حماية الموارد الطبيعية وصحة الإنسان والبيئة. لمزيد من المعلومات حول التخلص من هذا المنتج وإعادة تدويره، اتصل بالبلدية المحلية أو خدمة التخلص أو المتجر الذي اشترت منه هذا المنتج.

يجب عدم إخراج بطارية الليثيوم أيون القابلة للشحن من هذا المنتج إلا بواسطة فنيين مؤهلين فقط. يُرجى الاتصال بموزع Bose المحلي أو الإطلاع على <http://products.Bose.com/static/compliance/index.html> للحصول على مزيد من المعلومات.



### جدول المواد الخطرة المحظور استخدامها بالصين

أسماء ومحتويات المواد أو العناصر السامة أو الخطرة						
المواد والعناصر السامة أو الخطرة						
اسم الجزء	الرصاص (Pb)	الزئبق (Hg)	الكاديوم (Cd)	سداسي الكروم (GR(VI))	ثنائي الفينيل المعالج بالبروم (PBB)	أثير ثنائي الفينيل المعالج بالبروم (PBDE)
ثنائي الفينيل متعدد الكلور (PCBs)	X	O	O	O	O	O
الأجزاء المعدنية	X	O	O	O	O	O
الأجزاء البلاستيكية	O	O	O	O	O	O
السماعات	X	O	O	O	O	O
الكيلات	X	O	O	O	O	O
يتم إعداد هذا الجدول وفقاً لأحكام معيار S/J/T 11364.						
O: يشير إلى أن هذه المادة السامة أو الخطرة الموجودة في كل المواد المتجانسة لهذا الجزء أقل من متطلبات تقييد معيار GB/T 26572.						
X: يشير إلى أن هذه المادة السامة أو الخطرة الموجودة على الأقل في إحدى المواد المتجانسة لهذا الجزء أعلى من متطلبات تقييد معيار GB/T 26572.						



جدول المواد الخطرة المحظور استخدامها بتايوان

اسم الجهاز: Bose® SoundSport® Free، نوع التصميم: 423729						
المواد المحظورة والرموز الكيميائية لها						
الوحدة	الرصاص (Pb)	الزئبق (Hg)	الكاديوم (Cd)	الكروم سداسي التكافؤ (Cr+6)	ثنائي الفينيل المعالج بالبروم (PBB)	إثير ثنائي الفينيل متعدد البروم (PBDE)
ثنائي الفينيل متعدد الكلور (PCBs)	-	o	o	o	o	o
الأجزاء المعدنية	-	o	o	o	o	o
الأجزاء البلاستيكية	o	o	o	o	o	o
السماعات	-	o	o	o	o	o
الكابلات	-	o	o	o	o	o

**ملاحظة 1:** "o" تشير إلى أن النسبة المئوية لمحتوى المادة المحظورة لا تتجاوز النسبة المئوية للقيمة المرجعية الموجودة.

**ملاحظة 2:** ويشير "o" إلى أن المادة المحظورة تتطابق مع الإعفاء.

**تاريخ الصنع:** يشير الرقم الثامن في الرقم المسلسل إلى سنة الصنع؛ حيث يشير الرقم "8" إلى 2008 أو 2018.

**المستورد في الصين:** Bose Electronics (Shanghai) Company Limited، Part C، Plan 9، No. 353 North Riyang Road، China (Shanghai) Pilot Free Trade Zone

**المستورد في الاتحاد الأوروبي:** The Netherlands، Bose Products B.V.، Gorslaan 60، 1441 RG Purmerend،

**المستورد في تايوان:** Bose Taiwan Branch، 9F-A1، No.10، Section 3، Minsheng East Road، Taipei City 104، Taiwan  
رقم الهاتف: 886 -2- 2514 7676

**المستورد في المكسيك:** Bose de México، S. de R.L. de C.V.، Paseo de las Palmas 405-204، Lomas de Chapultepec، 11000 México، D.F. de Chapultepec، رقم الهاتف: +5255 (5202) 3545

علامة وشعارات كلمة **Bluetooth®** هي علامات تجارية مسجلة مملوكة لشركة Bluetooth SIG، Inc ويتم استخدام هذه العلامات بموجب ترخيص من شركة Bose Corporation.

Apple، وشعار Apple، iPad، iPhone و iPod هي علامات تجارية لشركة Apple، المسجلة في الولايات المتحدة ودول أخرى. تُستخدم العلامة التجارية "iPhone" في اليابان بترخيص من شركة Apple K.K. App Store هي علامة خدمة لشركة Apple.

إن استخدام بطاقة "Made for Apple" يعني أنه قد تم تصميم أحد الملحقات بصورة خاصة للتوصيل بمنتج (منتجات) Apple المذكورة في البطاقة، وتم التصديق عليه من قبل المطور ليفي بمعايير أداء Apple. كما تُعد شركة Apple غير مسؤولة عن تشغيل هذا الجهاز أو عن خضوعه لمعايير السلامة والمعايير التنظيمية. يُرجى ملاحظة أن استخدام هذا الملحق مع أحد منتجات Apple قد يؤثر على الأداء اللاسلكي.

إن Google Play و Android و شعار Google Play هي علامات تجارية لشركة Google LLC.

المقر الرئيسي لشركة Bose: 1-877-230-5639

حقوق الطبع والنشر لعام ©2018 محفوظة لشركة Bose Corporation. لا يجوز استنساخ أي جزء من هذا الدليل أو تعديله أو توزيعه أو حتى استخدامه بدون إذن كتابي مسبق.

## تطبيق Bose® Connect

8 ..... كيف يُمكنني الاستفادة من تطبيق Bose Connect؟

### ما الذي يوجد في العلبة الكرتونية؟

9 ..... المحتويات

### مقاومة للعرق وعوامل الطقس

10 ..... سماعات الرأس

### أدوات التحكم في سماعات الرأس

11 ..... سماعات الرأس

11 ..... جراب الشحن

12 ..... فتح جراب الشحن

13 ..... تشغيل

13 ..... مؤقت وضع الاستعداد

14 ..... إيقاف الطاقة

15 ..... وظائف سماعات الرأس

15 ..... وظائف تشغيل الوسائط ومستوى الصوت

16 ..... وظائف الاتصال

### الوضع الآمن

17 ..... اختيار سداة StayHear®+ الرياضية الصحيحة

17 ..... وضع سماعة الأذن الصغيرة في أذنك

18 ..... تغيير سدادات StayHear®+ الرياضية

### شحن البطارية

19 ..... اشحن سماعات الرأس

20 ..... مدة الشحن

20 ..... التحقق من مستوى بطارية سماعة الرأس

21 ..... شحن الجراب

21 ..... مدة الشحن

22 ..... التحقق من مستوى بطارية الجراب

## مؤشرات الحالة

- 23 ..... مؤشرات Bluetooth®
- 24 ..... مؤشرات بطارية جراب الشحن
- 25 ..... مؤشرات شحن سماعة الرأس

## المطالبات الصوتية

- 26 ..... اللغات المثبتة مسبقاً
- 26 ..... التحقق من وجود لغات إضافية
- 26 ..... تغيير اللغة

## اتصالات Bluetooth

- 27 ..... توصيل جهاز المحمول الخاص بك باستخدام تطبيق Bose® Connect (مستحسن)
- 28 ..... التوصيل باستخدام قائمة Bluetooth في جهاز المحمول الخاص بك
- 29 ..... فصل جهاز محمول
- 29 ..... إعادة توصيل جهاز محمول

## اتصالات Bluetooth المتعددة

- 30 ..... توصيل جهاز محمول إضافي
- 31 ..... تحديد أجهزة المحمول المتصلة
- 31 ..... إعادة توصيل الجهاز المحمول المُخزن في قائمة الإقران الخاصة بسماعة الرأس
- 31 ..... مسح قائمة إقران سماعات الرأس

## العناية والصيانة

- 32 ..... تنظيف سماعات الرأس وجراب الشحن
- 32 ..... العثور على سماعات الأذن الصغيرة المفقودة
- 32 ..... قطع الغيار والملحقات
- 32 ..... الضمان المحدود

## استكشاف الأخطاء وإصلاحها

- 33 ..... الحلول الشائعة

نزل تطبيق Bose Connect للحفاظ على برنامجك محدثًا، وتخصيص إعدادات سماعات الرأس الخاصة بك، والتحكم بسهولة في اتصالات *Bluetooth* والحصول على ميزات جديدة.

## كيف يُمكنني الاستفادة من تطبيق Bose Connect؟

- فعل خاصية Find My Buds
- خصص تجربة سماعات الرأس الخاصة بك:
  - قم بتسمية سماعات الرأس الخاصة بك
  - حدد لغة المطالبة الصوتية أو عطل المطالبات الصوتية
  - اضبط مؤقت وضع الاستعداد
- ابحث عن إجابات الأسئلة المتداولة
- احتفظ بسماعات الرأس الخاصة بك محدثة باستخدام أحدث البرامج



## المحتويات

تأكد من إدراج الأجزاء التالية:



جراب الشحن المحمول

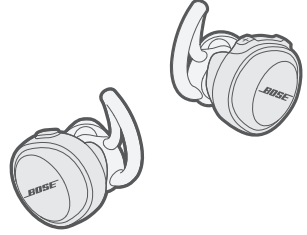

سماعات الرأس اللاسلكية Bose® SoundSport® Free

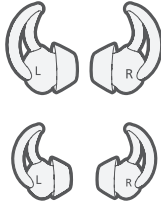

سدادات StayHear®+ الرياضية:  
كبير (أسود) وصغير (أبيض)

**ملاحظة:** السدادات متوسطة المقاس (باللون الرمادي) مثبتة في قطع الأذن.

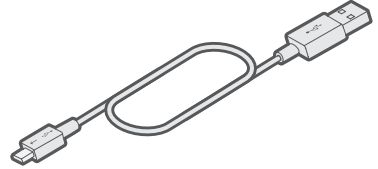

كبل USB

**ملاحظة:** في حالة تلف أي جزء من المنتج الخاص بك، لا تستخدمه. اتصل بموزع Bose المعتمد أو اتصل بخدمة عملاء Bose.

تفضل بزيارة [global.Bose.com/Support/SSF](http://global.Bose.com/Support/SSF)

## سماعات الرأس

يتم تصنيف سماعات الرأس هذه IPX4. ويعني هذا أنها مقاومة للعرق وأحوال الطقس. وليس المقصود أن تكون مغمورة تحت الماء.

**تنبيه:** لا تقم بالسباحة أو الاستحمام وأنت ترتدي سماعات الرأس. لا تغمر سماعات الرأس.



### ملاحظات:

- لمنع حدوث صدأ، نظّف دبابيس الشحن الموجودة في سماعات الأذن الصغيرة بانتظام وذلك باستخدام ماسحة أذن قطنية جافة وناعمة أو ما يعادلها.
- IPX4 ليست حالة دائمة، وقد تنخفض المقاومة نتيجة للاستعمال العادي.



## سماعات الرأس

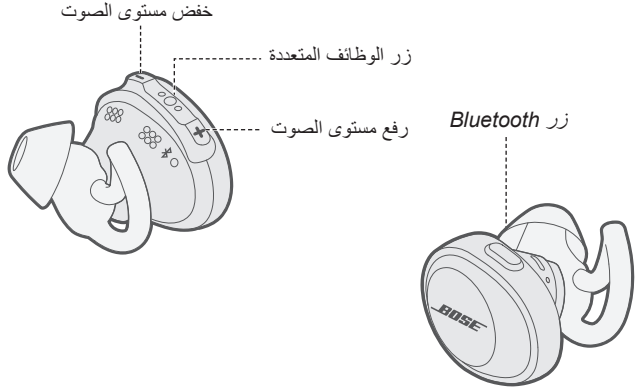

## جراب الشحن

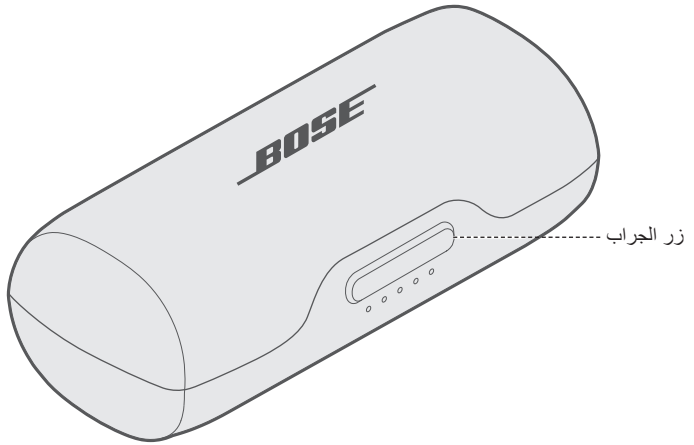

## فتح جراب الشحن

اضغط بقوة على الزر الموجود في الجزء الأمامي من الجراب.

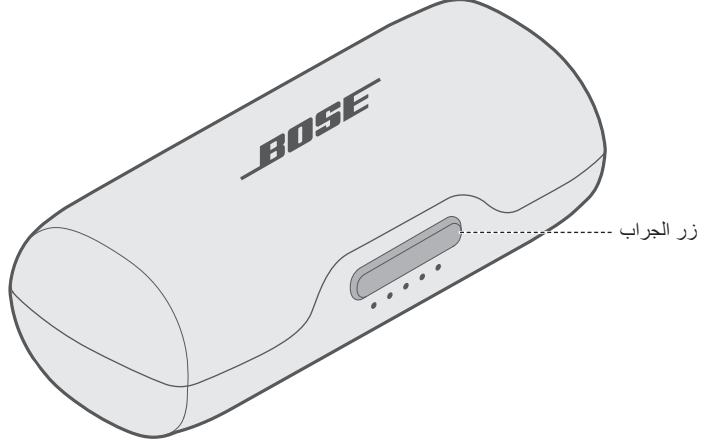

**ملاحظة:** عندما تضغط على زر الجراب، تومض المؤشرات الأمامية وفقًا لمستوى البطارية الحالي (راجع "مؤشرات بطارية جراب الشحن" في صفحة 24).

## تشغيل

لتنشغيل سماعات الرأس، أزلها من جراب الشحن.

تعلن المطالبة الصوتية الصادرة من سماعة الأذن الصغيرة اليمنى عن مستوى البطارية ويومض مؤشر *Bluetooth* الموجود في كل سماعة أذن صغيرة باللون الأزرق.

**ملاحظة:** لسماع المطالبات الصوتية، تأكد من ارتدائك لسماعات الرأس.

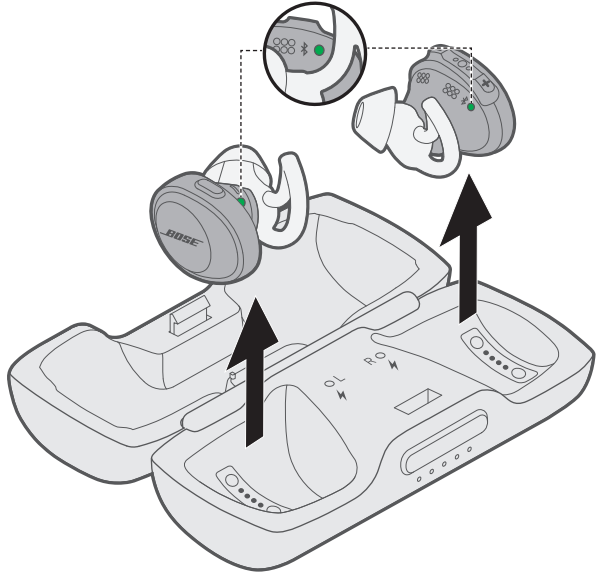

## مؤقت وضع الاستعداد

يحافظ مؤقت وضع الاستعداد على البطارية على الاستعداد عندما تكون سماعات الرأس خارج جراب الشحن ولا يتم استخدامها. تقوم سماعات الرأس بالانتقال إلى وضع الاستعداد عند توقف الصوت وعدم الضغط على أي أزرار لمدة 20 دقيقة.

لتنشغيل سماعات الرأس، اضغط على زر *Bluetooth* الموجود في سماعة الأذن الصغيرة اليسرى واضغط على أي زر موجود في سماعة الأذن الصغيرة اليمنى.

**ملاحظة:** لتعطيل المؤقت أو تغيير عدد الدقائق التي تستغرقها سماعات الرأس للانتقال إلى وضع الاستعداد، استخدم تطبيق *Bose® Connect*.

## إيقاف الطاقة

لإيقاف تشغيل سماعات الرأس، ضعها في جراب الشحن.

للحصول على مزيد من المعلومات بشأن كيفية تخزين سماعات الأذن الصغيرة بطريقة صحيحة، راجع "اشحن سماعات الرأس" في صفحة 19.

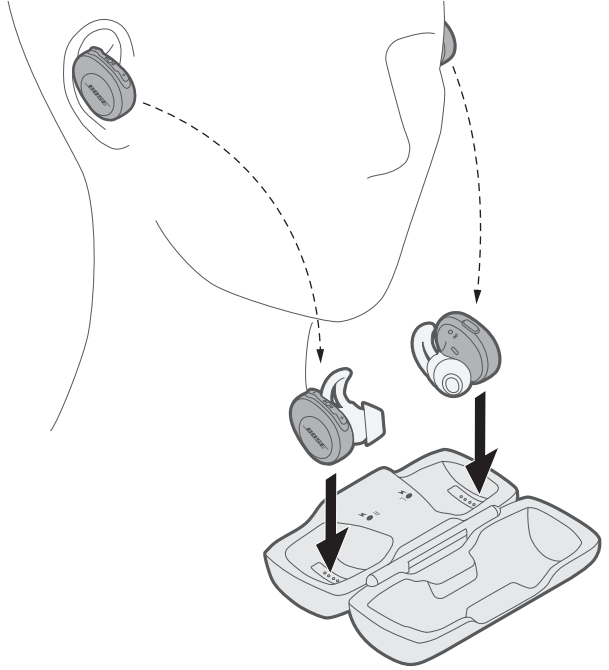

عندما يتم تخزين إحدى سماعات الأذن الصغيرة، يومض مؤشر الشحن المقابل لها وفقاً لحالة الشحن (راجع "مؤشرات شحن سماعة الرأس" في صفحة 25).

## وظائف سماعات الرأس

توجد أدوات التحكم في سماعات الرأس أعلى سماعة الأذن الصغيرة اليمنى.

### وظائف تشغيل الوسائط ومستوى الصوت

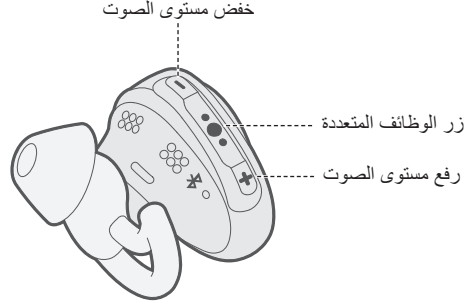

الوظيفة	الحل
التشغيل/الإيقاف المؤقت	اضغط على ● ● ● .
الانتقال للأمام	اضغط مرتين ● ● .
الانتقال للخلف	اضغط ثلاث مرات ● ● ● .
رفع مستوى الصوت	اضغط على + .
خفض مستوى الصوت	اضغط على - .

## وظائف الاتصال

تُستخدم سماعة الأذن الصغيرة اليمنى بصفتها سماعة رأس فردية لإجراء المكالمات الهاتفية. مما يتيح لك استقبال المكالمات وسماع الأصوات المحيطة.

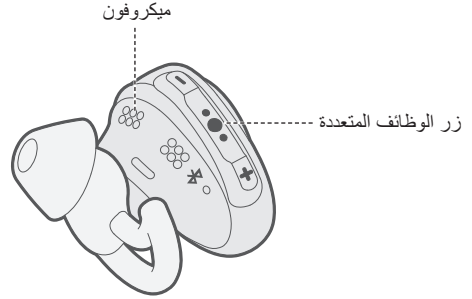

الوظيفة	الحل
الرّد على مكالمة	اضغط على ●●● .
إنهاء مكالمة	اضغط على ●●● .
رفض مكالمة هاتفية واردة	اضغط مع الاستمرار على ●●● لمدة ثانية واحدة.
إجابة المكالمة الهاتفية الآتية الثانية ووضع المكالمة الهاتفية الحالية قيد الانتظار	أثناء المكالمات الهاتفية، اضغط ●●● مرة واحدة.
رفض المكالمة الهاتفية الآتية الثانية والاستمرار مع المكالمة الهاتفية الحالية	أثناء المكالمة الهاتفية، اضغط مع الاستمرار على ●●● لمدة ثانية واحدة.
التبديل بين مكالمتين هاتفيتين	في حالة وجود مكالمتين نشطتين، فاضغط مرتين على ●●● .
إنشاء مؤتمر عبر الهاتف	إذا كان لديك مكالمتين هاتفيتين حاليًا، اضغط مع الاستمرار على ●●● لمدة ثانية واحدة.
تفعيل التحكم الصوتي	أثناء عدم وجود مكالمة هاتفية، اضغط مع الاستمرار على ●●● لمدة ثانية واحدة. انظر دليل المالك الخاص بجهازك المحمول للاطلاع على معلومات التوافق والاستخدام عن هذه الميزة.
كتم/تشغيل صوت مكالمة	أثناء المكالمة الهاتفية، اضغط على + و - في الوقت نفسه.

## اختيار سداة StayHear®+ الرياضية الصحيحة

للحصول على أفضل أداء صوتي، يجب اختيار سداة StayHear+ الرياضية ذات المقاس المناسب. حدد المقاس الذي يوفر لك أفضل راحة وملاءمة في كل أذن. لتحديد المقاس الأكثر ملاءمة، ربما تحتاج إلى تجربة الأحجام الثلاثة كلها. قد تحتاج كل أذن إلى مقاس مختلف.

**ملاحظة:** لاختبار التوافق، جرب التحدث بصوت عالٍ. ينبغي أن تشعر أن صوتك مكتوم في أذنيك اليمين، وإذا حدث غير ذلك، فاختر مقاسًا آخر للسداة.

كل سداة أذن صغيرة أو سداة رياضية StayHear®+ موضح عليها علامة L (يسار) أو R (يمين). تأكد من تثبيت السداة اليسرى بقطعة الأذن اليسرى، والسداة اليمنى بقطعة الأذن اليمنى.

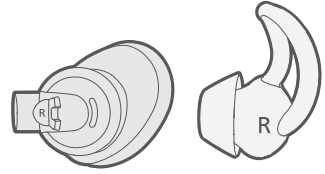

## وضع سداة الأذن الصغيرة في أذنك

تسمح سداة StayHear+ الرياضية بتثبيت سداة الأذن الصغيرة بشكلٍ مريح ومحكم في أذنك. حيث يكون جناح السداة مثبتًا تحت أعلى الأذن مباشرةً.

1. أدخل سداة الأذن الصغيرة بحيث تستقر سداة StayHear+ الرياضية على نحوٍ مريح في فتحة القناة السمعية.
2. قم بإمالة قطعة الأذن إلى الخلف وأدخل جناح السداة تحت أعلى الأذن إلى أن تصبح ثابتة.

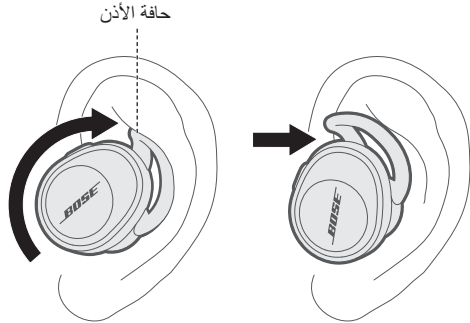

## تغيير سدادات StayHear®+ الرياضية

1. أمسك سماعة الأذن الصغيرة، وأمسك سداة StayHear+ الرياضية المثبتة فيها وأزلها برفق من سماعة الأذن الصغيرة.

تنبيه: لتجنب تمزقها، أمسك سداة StayHear+ الرياضية من القاعدة. لا تجذب جناح السداة.

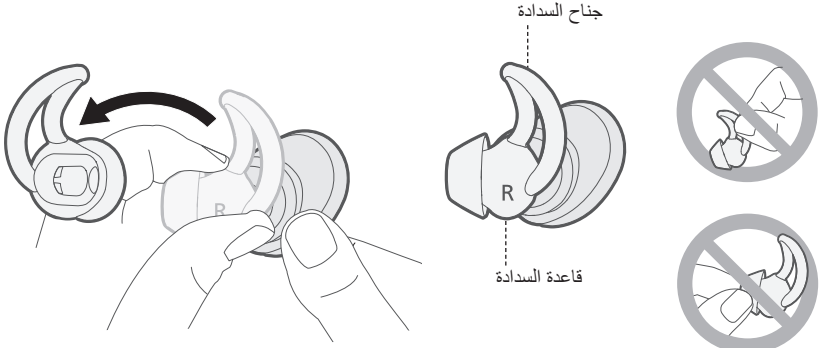

2. قم بمحاذاة فتحة سداة StayHear+ الرياضية الجديدة مع فوهة سماعة الأذن الصغيرة، ثم قم بتدوير السداة على الفوهة، ثم اضغط على قاعدة السداة حتى تستقر في مكانها بإحكام.

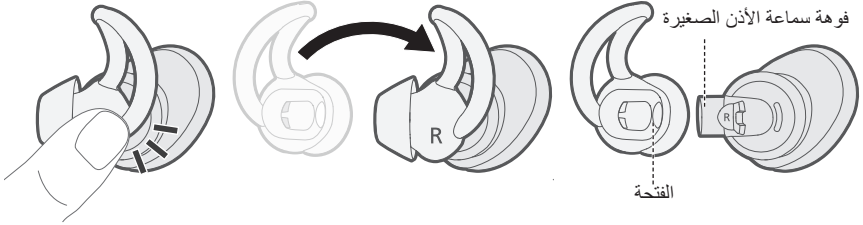



## اشحن سماعات الرأس

يتم شحن سماعات الرأس عند وجودها في الجراب.

1. قم بمحاذاة دبابيس الشحن الموجودة في سماعة الأذن الصغيرة اليسرى مع دبابيس الشحن الموجودة في الجانب الأيسر من الجراب.

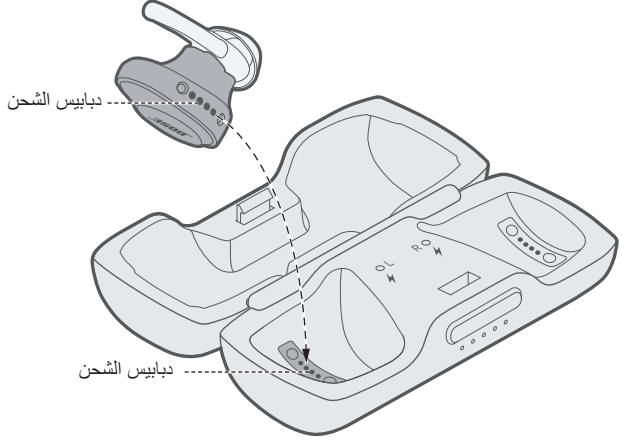

2. ضع سماعة الأذن الصغيرة في الجراب حتى تستقر في مكانها نتيجة الجذب المغناطيسي، ويومض مؤشر الشحن الأيسر باللون الأبيض.

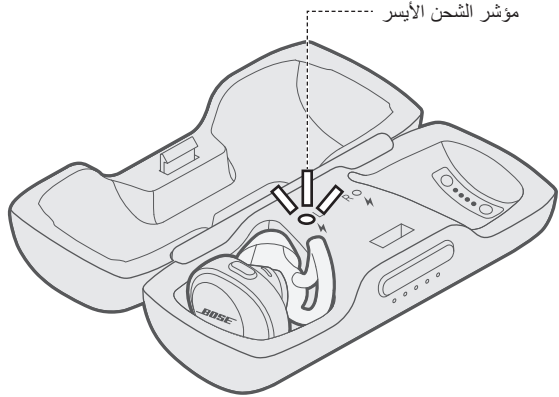

3. أعد تكرار الخطوات 1 - 2 لشحن سماعة الأذن الصغيرة اليمنى.

## مدة الشحن

اشحن سماعات الرأس لمدة تصل إلى ساعتين لشحنها بالكامل.

**ملاحظة:** يسمح شحن سماعات الرأس بالكامل باستخدامها لمدة تصل إلى خمس ساعات.

## التحقق من مستوى بطارية سماعة الرأس

### أثناء استخدام سماعات الرأس

- في كل مرة تزيل فيها سماعات الرأس من جراب الشحن، ستسمع مطالبة صوتية صادرة من سماعة الأذن اليمنى تُبلِّغك بمستوى البطارية.

**ملاحظة:** أثناء استخدام سماعات الرأس، ستسمع مطالبة صوتية إذا ما كانت البطارية بحاجة إلى الشحن.

- تحقق من الركن السفلي الأيمن للشاشة الرئيسية في تطبيق Bose® Connect.
- عند التوصيل بجهاز Apple، يعرض الجهاز مستوى شحن بطارية سماعة الرأس بالقرب من الركن العلوي الأيمن للشاشة، وفي مركز الإشعارات.

### أثناء شحن سماعات الرأس

عند إدخال سماعة الأذن الصغيرة، يومض مؤشر الشحن المقابل لها وفقاً لحالة الشحن (راجع "مؤشرات شحن سماعة الرأس" في صفحة 25).

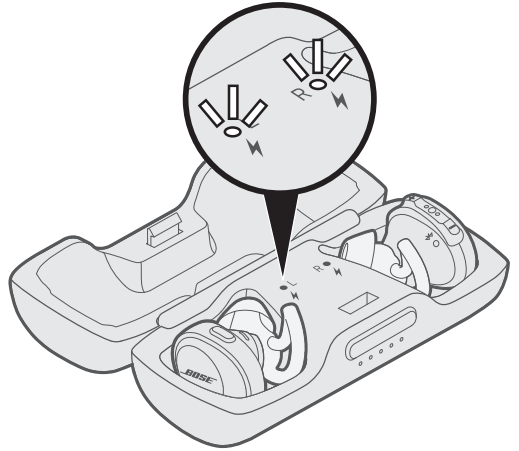

## شحن الجراب

يعمل الجراب المحمول على تخزين سماعات الرأس وشحنها في حال عدم استخدامها.

**تنبيه:** استخدم هذا المنتج فقط مع مصدر طاقة مصدق عليه من قبل المؤسسة بحيث يلتزم بالمتطلبات التنظيمية المحلية (مثل UL، CSA، VDE، CCC).

1. وصل الطرف الصغير لكبل USB في موصل USB.

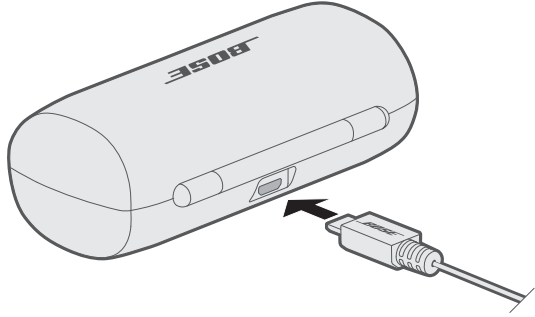

2. وصل الطرف الآخر بشاحن حائط USB (غير متوفر) أو جهاز كمبيوتر قيد التشغيل.

**ملاحظة:** قبل الشحن، تأكد من تواجد سماعات الرأس في درجة حرارة الغرفة، بين  $41^{\circ}$  درجة فهرنهايت ( $5^{\circ}$  درجات مئوية) و  $104^{\circ}$  درجات فهرنهايت ( $40^{\circ}$  درجة مئوية).

### مدة الشحن

اترك الجراب في الشحن لمدة تصل إلى ساعتين ليتم شحنه بالكامل. عندما تكون سماعات الرأس بداخل الجراب، فإن مدة الشحن تختلف.

**ملاحظة:** عندما يكون الجراب مشحونًا بالكامل، يُمكنك شحن سماعات الرأس حتى مرتين.

## التحقق من مستوى بطارية الجراب

اضغط على الزر الموجود في الجزء الأمامي من الجراب. تومض مؤشرات مستوى البطارية لمدة ثلاث ثوانٍ.

تومض المؤشرات وفقاً لمستوى البطارية على النحو التالي:

- إذا ومضت المؤشرات الخمسة بلون ثابت، يعني ذلك اكتمال شحن البطارية.
- إذا ومض مؤشر واحد فقط بلون ثابت، يعني ذلك أن مستوى شحن البطارية منخفض. شحن البطارية (انظر صفحة 19).

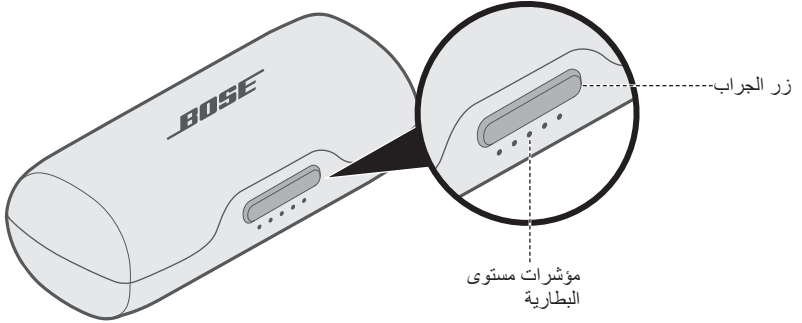

## مؤشرات Bluetooth

يبين حالة توصيل جهاز المحمول. تحتوي كل سماعة أذن صغيرة على مؤشر Bluetooth موجود على السطح الداخلي.

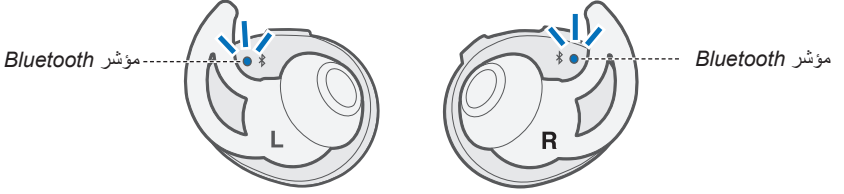

حالة النظام	نشاط المؤشر
جاهز للاتصال	أزرق وامض
يتم الاتصال	أبيض وامض
تم الاتصال	أبيض واضح
<b>ملاحظة:</b> بمجرد الانتهاء من التوصيل، يتم إيقاف تشغيل مؤشرات Bluetooth بعد 10 ثوانٍ.	
خطأ - اتصل بخدمة عملاء Bose	لون ثابت أو وميض أحمر

## مؤشرات بطارية جراب الشحن

تعرض مستوى البطارية الخاص بجراب الشحن. توجد مؤشرات البطارية الخمسة على الجزء الأمامي لجراب الشحن.

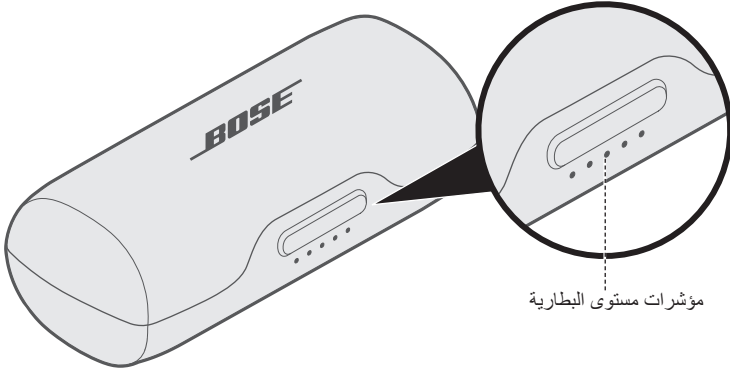

نشاط المؤشر	نسبة الشحن
● ○ ○ ○ ○	20% - 0%
● ● ○ ○ ○	40% - 20%
● ● ● ○ ○	60% - 40%
● ● ● ● ○	80% - 60%
● ● ● ● ●	100% - 80%
⚡ ○ ⚡ ○ ⚡ ○	خطأ في الشحن - اتصل بخدمة عملاء Bose
○ ⚡ ○ ⚡ ○	خطأ في البطارية - اتصل بخدمة عملاء Bose

**ملاحظة:** عند الشحن، يومض مؤشر البطارية المضيء الأخير باللون الأبيض. عند شحن جراب الشحن بالكامل، تومض جميع مؤشرات البطارية باللون الأبيض الثابت.

## مؤشرات شحن سماعة الرأس

تعرض حالة الشحن لكل سماعة أذن صغيرة. تحتوي كل سماعة أذن صغيرة على مؤشر شحن يوجد على الجزء الأمامي من جراب الشحن وبداخله.

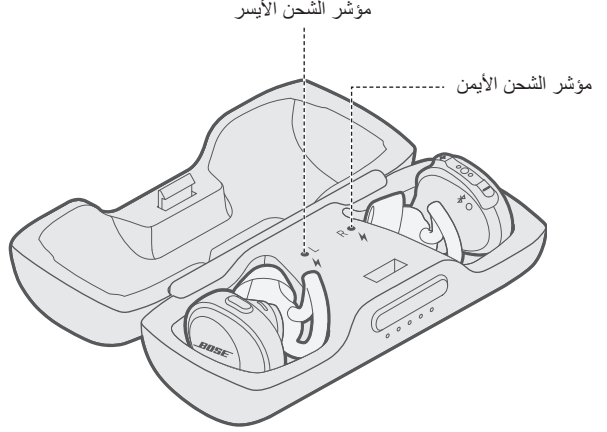

حالة النظام	نشاط المؤشر
جارٍ الشحن	أبيض وامض بطيء
مشحونة بالكامل	أبيض واضح
ملاحظة: عند اكتمال الشحن، تومض مؤشرات الشحن بلون ثابت لبضع ثوانٍ، ثم يتم إيقاف تشغيلها.	
خطأ - اتصل بخدمة عملاء Bose	وميض أبيض سريع

تعمل المطالبات الصوتية الصادرة من سماعة الأذن الصغيرة اليمنى على إرشادك خلال عمليات توصيل *Bluetooth*، والإعلان عن مستوى البطارية، والتعريف بالأجهزة المتصلة. يُمكنك تخصيص المطالبات الصوتية باستخدام الأزرار على سماعة الأذن الصغيرة اليمنى.

**نصيحة:** يمكنك أيضًا التحكم في المطالبات الصوتية باستخدام تطبيق *Bose® Connect*.

## اللغات المثبتة مسبقاً

اللغات التالية هي اللغات المثبتة مسبقاً على سماعات الرأس لديك:

- الإنجليزية
- الألمانية
- الكورية
- السويدية
- الإسبانية
- الماندرين
- الإيطالية
- الهولندية
- الفرنسية
- اليابانية
- البرتغالية

## التحقق من وجود لغات إضافية

قد تتوفر لغات إضافية. للتحقق من وجود تحديثات للغة، قم بتنزيل *Bose Updater*.  
تفضل بزيارة: [btu.Bose.com](http://btu.Bose.com)

## تغيير اللغة

عند تشغيل سماعات الرأس لأول مرة، سوف تسمع المطالبات الصوتية باللغة الإنجليزية. لاختيار لغة مختلفة:

1. اضغط مع الاستمرار على **+** و **-** في الوقت نفسه إلى أن تسمع مطالبة صوتية خاصة بخيار اللغة الأولى.
2. اضغط على **+** أو **-** للتنقل خلال قائمة اللغات.
3. عندما تسمع لغتك، اضغط مع الاستمرار على **●●●** لتحديد اللغة.



تتيح لك تقنية **Bluetooth** اللاسلكية بث الموسيقى من خلال أجهزة المحمول مثل الهواتف الذكية، والأجهزة اللوحية، وأجهزة الكمبيوتر المحمولة. قبل أن تتمكن من بث الموسيقى من الجهاز، يجب عليك توصيل الجهاز بسماعات الأذن الخاصة بك.

## توصيل جهاز المحمول الخاص بك باستخدام تطبيق **Bose® Connect** (مستحسن)

1. قم بتشغيل سماعات الرأس (انظر صفحة 13).
2. نزل تطبيق **Bose Connect** واتبع التعليمات المعروضة على الشاشة.



بمجرد الانتهاء من التوصيل، تعلن المطالبة الصوتية الصادرة من سماعة الأذن الصغيرة اليمنى "الاتصال بـ <اسم الجهاز>" كما يومض مؤشر **Bluetooth** الموجود في كل سماعة أذن صغيرة باللون الأبيض الثابت. **ملاحظة:** لسماع المطالبة الصوتية، تأكد من ارتدائك لسماعات الرأس.

## التوصيل باستخدام قائمة **Bluetooth** في جهاز المحمول الخاص بك

1. أزل سماعات الرأس من جراب الشحن.  
تعلن المطالبة الصوتية الصادرة عن سماعة الأذن الصغيرة اليمنى عن "النسبة المئوية لمستوى البطارية. جاهز للاتصال" ويومض مؤشر **Bluetooth** الموجود في كل سماعة أذن صغيرة باللون الأزرق.  
**ملاحظة:** لسماع المطالبة الصوتية، تأكد من ارتدائك لسماعات الرأس.

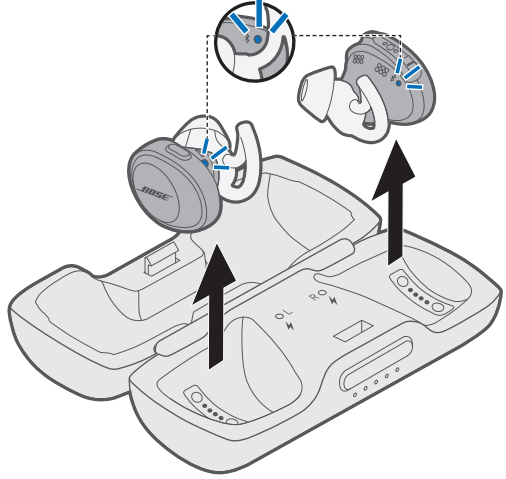

2. قم بتشغيل خاصية **Bluetooth** في جهازك المحمول.  
**نصيحة:** يتم العثور عادةً على ميزة **Bluetooth** في قائمة الإعدادات.

3. حدد سماعات الرأس Bose الخاصة بك من قائمة الأجهزة.



بمجرد الانتهاء من التوصيل، تعلن المطالبة الصوتية الصادرة من سماعة الأذن الصغيرة اليمنى "الاتصال بـ <اسم الجهاز>" كما يرمز مؤشر Bluetooth الموجود في كل سماعة أذن صغيرة باللون الأبيض الثابت.

### فصل جهاز محمول

أوقف تشغيل خاصية Bluetooth في الجهاز المحمول الخاص بك.

**نصيحة:** يمكنك أيضًا إلغاء توصيل جهازك المحمول باستخدام تطبيق Bose® Connect.

### إعادة توصيل جهاز محمول

عندما تُزيل سماعات الرأس من جراب الشحن، ستحاول إعادة الاتصال بأخر جهاز محمول تم الاتصال به.

**ملاحظة:** يجب أن يكون الجهاز المحمول قيد التشغيل وبداخل نطاق (30 قدمًا أو 9 أمتار).

## توصيل جهاز محمول إضافي

يمكنك تخزين ما يصل إلى سبعة أجهزة متصلة في قائمة الإقران الخاصة بساعات الرأس.

**ملاحظة:** يمكنك توصيل الصوت وتشغيله من جهاز واحد فقط في كل مرة.

1. في سماعه الأذن اليسرى، اضغط مع الاستمرار على زر **Bluetooth** حتى يومض مؤشر **Bluetooth** الموجود في كل سماعه أذن باللون الأزرق أو حتى تسمع عبارة "جهاز للاتصال".

**ملاحظة:** لسماع المطالبة الصوتية، تأكد من ارتدائك لساعات الرأس.

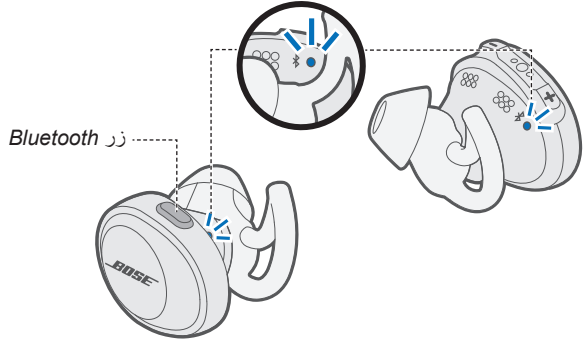

2. قم بتنشغيل خاصية **Bluetooth** في جهازك المحمول.

**نصيحة:** يتم العثور عادةً على ميزة **Bluetooth** في قائمة الإعدادات.

3. حدد سماعات الرأس Bose الخاصة بك من قائمة الأجهزة.

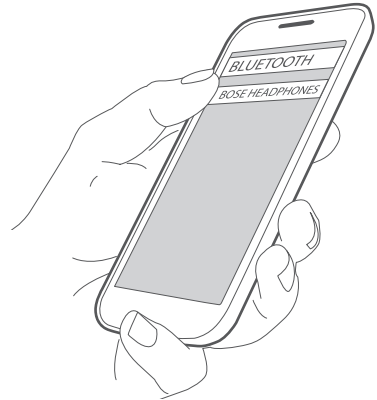

بمجرد الانتهاء من التوصيل، تعلن المطالبة الصوتية الصادرة من سماعه الأذن الصغيرة اليمنى "الاتصال بـ **اسم الجهاز**". كما يومض مؤشر **Bluetooth** الموجود في كل سماعه أذن صغيرة باللون الأبيض الثابت.

## تحديد أجهزة المحمول المتصلة

اضغط على زر *Bluetooth* لتتعرف على الأجهزة المحمولة المتصلة حاليًا.

## إعادة توصيل الجهاز المحمول المُخزن في قائمة الإقران الخاصة بسماعة الرأس

1. اضغط على زر *Bluetooth* لتتعرف على الأجهزة المحمولة المتصلة.
2. اضغط على زر *Bluetooth* مجددًا خلال ثلاث ثوانٍ للاتصال بجهاز المحمول التالي في قائمة إقران سماعات الرأس. كرر ذلك إلى حين سماع اسم جهاز المحمول الصحيح.
3. قم بتشغيل الصوت على جهاز محمول متصل.

## مسح قائمة إقران سماعات الرأس

1. اضغط مع الاستمرار على زر *Bluetooth* لمدة 10 ثوانٍ إلى أن تسمع "تم مسح قائمة جهاز *Bluetooth*".
  2. احذف سماعات الرأس من قائمة *Bluetooth* في جهازك المحمول.
- يتم مسح جميع الأجهزة وتكون سماعات الرأس جاهزة للتوصيل.

## تنظيف سماعات الرأس وجراب الشحن

قد تتطلب سماعات الرأس وجراب الشحن تنظيفهما بصورة دورية.

مكُون	إجراءات التنظيف
سدادات StayHear <sup>+</sup> الرياضية	قم بإخراج سدادات الأذن من سماعات الأذن الصغيرة ثم اغسلها بمنظف معتدل وماء. <b>ملاحظة:</b> تأكد من شطف السدادات وتجفيفها جيداً قبل إعادة تركيبها في سماعات الأذن الصغيرة.
فوهات سماعات الأذن	لا تقم بتنظيفها سوى بقطعة قماش ناعمة جافة أو ما يعادلها. <b>ملاحظة:</b> ولا تقم مطلقاً بإدخال أي أداة تنظيف في الفوهة.
دبابيس الشحن (الموجودة في سماعات الأذن والجراب)	لمنع حدوث صدأ، قم بالتنظيف باستخدام مساحة أذن قطنية جافة وناعمة أو ما يعادلها بانتظام.
جراب الشحن	لا تقم بتنظيفها سوى بقطعة قماش ناعمة جافة أو ما يعادلها.

## العثور على سماعات الأذن الصغيرة المفقودة

استخدم تطبيق Bose® Connect للمساعدة في تحديد موقع سماعات الأذن الصغيرة المفقودة.

**ملاحظة:** يجب أن يتم تفعيل إعداد Find My Buds في تطبيق Bose Connect وذلك قبل ضياع سماعات الأذن الصغيرة.

## قطع الغيار والملحقات

يمكن طلب قطع الغيار أو الملحقات من خلال مركز خدمة عملاء Bose. تفضل بزيارة: [global.Bose.com/Support/SSF](http://global.Bose.com/Support/SSF)

## الضمان المحدود

يتم تغطية سماعات الرأس حول الأذن بضمان محدود. تفضل بزيارة موقعنا على [global.Bose.com/warranty](http://global.Bose.com/warranty) للحصول على تفاصيل الضمان المحدود.

لنسجيل المنتج الخاص بك، قم بزيارة [global.Bose.com/register](http://global.Bose.com/register) للحصول على التعليمات. ولن يؤثر عدم القيام بالتسجيل على الحقوق المكفولة لك بموجب الضمان المحدود.

## الحلول الشائعة

- إذا واجهت مشكلات بشأن سماعات الرأس الخاصة بك أو جراب الشحن:
- تحقق من وضع مؤشرات الحالة (راجع صفحة 23).
  - شحن البطارية (انظر صفحة 19).
  - ارفع مستوى الصوت في سماعات الرأس الخاصة بك وجهازك المحمول وتطبيق الموسيقى.
  - جرّب توصيل جهاز محمول آخر (راجع صفحة 30).
- إذا لم تستطع حل هذا الأمر، فراجع الجدول أدناه لتحديد الأعراض والحلول للمشكلات الشائعة. وإذا كنت غير قادر على حل هذا الأمر، فيرجى الاتصال بخدمة عملاء Bose.
- تفضل بزيارة: [global.Bose.com/Support/SSF](http://global.Bose.com/Support/SSF)

العرض	الحل
سماعات الرأس لا تعمل	<ul style="list-style-type: none"> <li>• ضع سماعات الرأس في جراب الشحن لبدء الشحن.</li> <li>• تأكد من أن سماعات الرأس ليست في وضع الاستعداد. لتشغيل سماعات الرأس، اضغط على زر <i>Bluetooth</i> الموجود في سماعة الأذن الصغيرة اليسرى واضغط على أي زر موجود في سماعة الأذن الصغيرة اليمنى.</li> </ul>
لا تتصل سماعات الرأس مع جهاز محمول	<ul style="list-style-type: none"> <li>• تأكد من أن الجهاز المحمول الخاص بك يدعم تقنية <i>Bluetooth</i>.</li> <li>• في جهازك المحمول: <ul style="list-style-type: none"> <li>- قم بإيقاف تشغيل ميزة <i>Bluetooth</i> وأعد تشغيلها مجدداً.</li> <li>- احذف سماعات الرأس اللاسلكية <i>Bose® SoundSport® Free</i> من قائمة <i>Bluetooth</i> في جهازك المحمول. قم بالتوصيل مرة أخرى.</li> </ul> </li> <li>• ضع جهازك المحمول قريباً من سماعات الرأس وأبعد عنهما أية تداخلات أو عوائق.</li> <li>• قم بتوصيل جهاز محمول آخر (انظر صفحة 30).</li> <li>• تفضل بزيارة <a href="http://global.Bose.com/Support/SSF">global.Bose.com/Support/SSF</a> للاطلاع على مقاطع فيديو توضيحية.</li> <li>• امسح قائمة إقران سماعة الرأس (راجع صفحة 31) وقم بالتوصيل مرة أخرى.</li> </ul>
تعذر شحن سماعات الرأس	<ul style="list-style-type: none"> <li>• تأكد من وضع سماعات الرأس بصورة صحيحة في جراب الشحن (راجع صفحة 31).</li> <li>• تأكد من عدم استنزاف بطارية جراب الشحن (راجع صفحة 24).</li> <li>• تأكد من عدم وجود أي غبار أو أتربة تغطي موصلات الشحن داخل الجراب أو على سماعات الأذن الصغيرة.</li> <li>• إذا تعرضت سماعات الرأس الخاصة بك لدرجات حرارة عالية أو منخفضة، دع سماعات الرأس تستعيد درجة حرارة الغرفة وأعد محاولة شحنها.</li> </ul>

الحل	العرض
<ul style="list-style-type: none"> <li>تحقق من مستوى بطارية الجراب عن طريق الضغط برفق على الزر الموجود في الجزء الأمامي من الجراب (راجع صفحة 22). عند الضرورة، اشحن الجراب باستخدام كابل USB المرفق (راجع صفحة 19).</li> <li>تأكد من توصيل طرفي كابل USB بإحكام.</li> <li>إذا تعرض جراب الشحن الخاص بك لدرجات حرارة عالية أو منخفضة، فضع جراب الشحن يستعيد درجة حرارة الغرفة وأعد محاولة شحنها.</li> </ul>	جراب الشحن لا يقوم بالشحن
<ul style="list-style-type: none"> <li>اضغط على تشغيل على جهازك المحمول للتأكد من تشغيل مسار الصوت.</li> <li>ضع سماعات الرأس في جراب الشحن للتحقق من حالة شحن سماعة الرأس (راجع صفحة 25). عند الضرورة، اشحن سماعات الرأس (راجع صفحة 19).</li> <li>ارفع مستوى الصوت في سماعات الرأس وجهازك المحمول.</li> <li>اضغط على زر <b>Bluetooth</b> لتتعرف على الجهاز المحمول المتصل. تأكد أنك تستخدم الجهاز الصحيح.</li> <li>ضع جهازك المحمول قريبًا من سماعات الرأس (30 قدمًا أو 9 أمتار) وابتعدهما عن أي تداخلات أو عوائق.</li> <li>استخدم مصدرًا مختلفًا للموسيقى.</li> <li>قم بتوصيل جهاز محمول آخر (انظر صفحة 30).</li> </ul>	لا يصدر أي صوت
<ul style="list-style-type: none"> <li>ضع كلتا سمعتي الأذن الصغيرتين في جراب الشحن حتى تستقرا في مكانها نتيجة الجذب المغناطيسي، ويومض مؤشر الشحن باللون الأبيض. ثم أزل سماعات الأذن الصغيرة.</li> </ul>	عدم خروج صوت من سماعة أذن صغيرة واحدة
<ul style="list-style-type: none"> <li>تأكد من ثبات كلتا سمعتي الأذن الصغيرتين في أذناك بإحكام (راجع صفحة 17).</li> <li>استخدم مصدرًا مختلفًا للموسيقى.</li> <li>جرّب توصيل جهاز محمول آخر (انظر صفحة 30).</li> <li>ضع جهازك المحمول قريبًا من سماعات الرأس (30 قدمًا أو 9 أمتار) وابتعدهما عن أي تداخلات أو عوائق.</li> <li>قم بإزالة أي مخلفات أو تراكم للشمع من قطع الأذن وفوهات سماعات الرأس.</li> <li>تأكد من توصيل سماعات الرأس الخاصة بك عبر ملف تعريف <b>Bluetooth</b> الصحيح: <b>Stereo A2DP</b>. تحقق من قائمة إعدادات <b>Bluetooth</b>/الصوت في جهازك للتأكد من تحديد ملف التعريف الصحيح.</li> </ul>	جودة الصوت رديئة
<ul style="list-style-type: none"> <li>قم بتوصيل السدادات بقطع الأذن بإحكام (انظر صفحة 18).</li> </ul>	سقوط سدادات StayHear <sup>+</sup> الرياضية
<ul style="list-style-type: none"> <li>استخدم تطبيق <b>Connect</b> من <b>Bose</b> للمساعدة في تحديد موقع سماعات الأذن الصغيرة المفقودة. <b>ملاحظة:</b> يجب أن يتم تفعيل إعداد <b>Find My Buds</b> في تطبيق <b>Bose Connect</b> وذلك قبل ضياع سماعات الأذن الصغيرة.</li> </ul>	العثور على سماعات الأذن الصغيرة المفقودة







789350-0010

***BOSE***

©2018 Bose Corporation, The Mountain,  
Framingham, MA 01701-9168 USA  
AM789350 Rev. 06