



Instruction manual

BLUETOOTH SPEAKER BPS-165

BLUETOOTH
CONNECTION

MP3 PLAYER

USB/MICRO SD
CARD READER

AUX IN



<https://facebook.com/Denver.eu>



FR

Cet appareil et
ses accessoires
sont recyclables

À DÉPOSER
EN MAGASIN



À DÉPOSER
EN DÉCHÈTERIE



OU

Points de collecte sur www.quefairedemesdechets.fr
Privilégiez la réparation ou le don de votre appareil !

Safety information

Please read the safety instructions carefully before using the product for the first time and keep the instructions for future reference.

1. This product is not a toy. Keep it out of reach of children.
2. Warning: This product includes lithium polymer batteries.
3. Keep product out of the reach of children and pets to avoid chewing and swallowing.
4. Product operating and storage temperature is from 0 degree Celsius to 40 degree Celsius. Under and over this temperature might affect the function.
5. Never open the product. Touching the inside electrics can cause electric shock. Repairs or service should only be performed by qualified personnel.
6. Do not expose to heat, water, moisture, direct sunlight!
7. Please protect your ears against loud volume. Loud volume can damage your ears and risk in hearing loss.
8. Bluetooth wireless technology operates within a range of about 10 m (30 feet). The maximum communication distance may vary depending on the presence of obstacles (people, metal objects, walls, etc.) or the electromagnetic environment.
9. Microwaves emitting from a Bluetooth device may affect the operation of electronic medical devices.
10. The unit is not waterproof. If water or foreign objects enter the unit, it may result in fire or electric shock. If water or a foreign object enters the unit, stop use immediately.
11. Only charge with supplied USB cable.
12. Do not use non original accessories together with the product as this can make the product functionality abnormal.





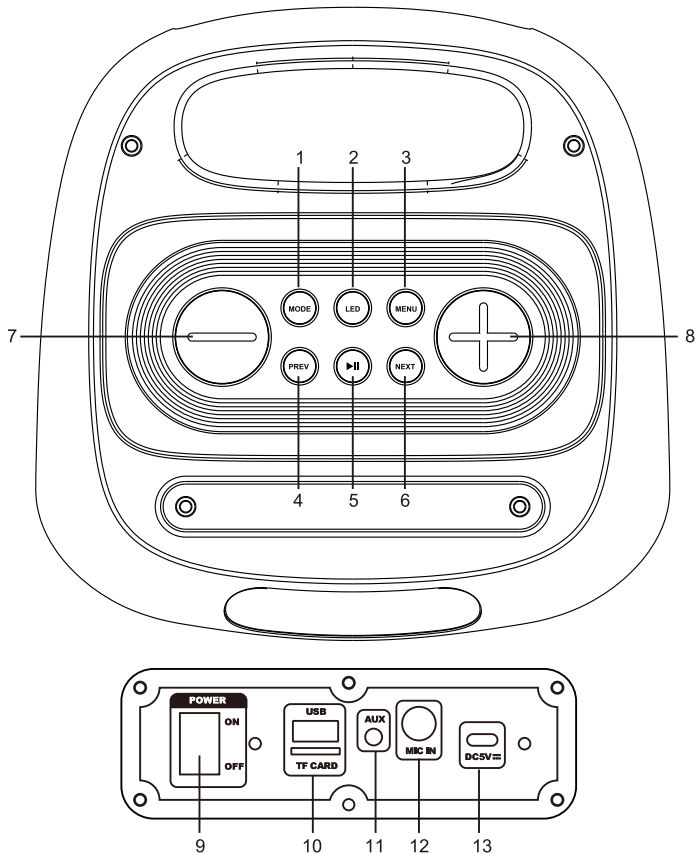







Denver A/S reserve the rights for print errors

Denver A/S cannot be held responsible for any technical or typographical errors and reserves the right to make changes to the product and manuals without prior notice. If you detect any inaccuracies or omissions, please inform us at the address on the back cover.







Control Panel:

1.  : Press to switch between operating modes: BT mode, MicroSD card mode, U disk mode, AUX mode.

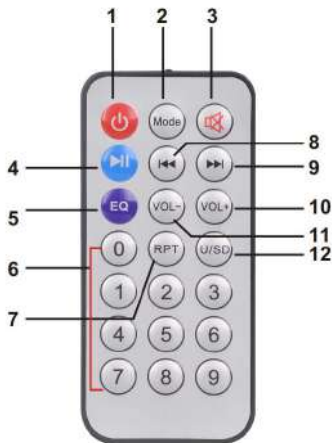
2.  : Short press to select the LED light mode; Press and hold to turn OFF the light, short press again to turn on the light.
3.  : Press to switch between volume control of microphone, Treble, Bass, Echo.
4.  : Previous song.
5.  : Short press to play/pause music; press and hold to connect TWS.
6.  : Next song.
7.  : To reduce volume;
8.  : To increase volume;
9.  : Switch to POWER ON/OFF.
10.  : USB & MicroSD card slot.
11.  : Aux Input.
12.  : Microphone input.
13.  : Charging port & charging LED light.

Remote control:



1. On/Off Switch;
2. MODE: Press and hold to switch between operating modes: BT mode, MicroSD card mode, U disk mode, AUX mode. Short press to switch between volume control of microphone, Treble, Bass, Echo.
3. MUTE: to mute;
4. : Short press to play/pause music; press and hold to connect TWS
5. EQ: to set equalizer variants;
6. 0-9: to select a song directly;
7. RPT: to repeat the song;
8.  to select the previous song from USB / MicroSD/ BT;
9.  to select the next song from USB/MicroSD / BT;
10. VOL+: to increase volume;
11. VOL-: to reduce volume;
12. Switch between USB and MicroSD card.;

FUNCTION DESCRIPTION

1. Charge the speaker

To charge the speaker's built-in battery, connect power adaptor (not supplied) to the charging port. Please make sure a DC 5V proper adaptor will be used, otherwise the battery will be overheated and will be damaged. The charging LED light will be on when charging, and will turn off when fully charged.

2. Bluetooth function

-Power on the product, the speaker will enter BT mode automatically.

-Or long press MODE button to enter BT mode.

- Put your mobile device (cell phones, computers, etc.) into BT pairing mode, search for BT devices, and select the item name (Denver BPS-165) when it appears.

- After the device has been paired successfully for the first time, it will connect automatically in around 10 seconds to the device last connected when next time use.

(Note: The product can connect to only one Bluetooth device at a time.).

3. TWS Function

Power on two speakers and enter Bluetooth mode.

Turn off the Bluetooth function on your phone or other Bluetooth device. Long press the Play / Pause button of either speaker, the display will show "t-ON" and then the "BLUE." A voice prompt will then be heard to signify that the two speakers have connected via Bluetooth.

Turn on Bluetooth on the mobile phone and search for "Denver BPS-165" and connect.

A voice prompt will then be heard signifying that the mobile has connected to the speakers. You can now enjoy music from the two speakers.

4. USB mode

1. Insert a USB device into the speaker's USB port.
2. Or press MODE to switch to USB mode.
3. Short press the PLAY / PAUSE button to play or pause the music.

5. Auxiliary input mode

1. Connect a 3.5 mm audio cable to the unit's auxiliary input.
2. Press MODE to switch to auxiliary input mode.
3. Use the controls of the connected device to select and play the audio.

6. MicroSD card mode

1. Insert an SD card, SD card mode will start automatically.
2. Or press MODE to switch to MicroSD card mode.
3. Press the PLAY / PAUSE button to play or pause the music.

Please notice - All products are subject to change without any notice. We take reservations for errors and omissions in the manual.

ALL RIGHTS RESERVED, COPYRIGHT DENVER A/S



denver.eu



Electric and electronic equipment and included batteries contains materials, components and substances that can be hazardous to your health and the environment, if the waste material (discarded electric and electronic equipment and batteries) is not handled correctly.

Electric and electronic equipment and batteries is marked with the crossed out trash can symbol, seen above. This symbol signifies that electric and electronic equipment and batteries should not be disposed of with other household waste, but should be disposed of separately.

As the end user it is important that you submit your used batteries to the appropriate and designated facility. In this manner you make sure that the batteries are recycled in accordance with legislature and will not harm the environment.

All cities have established collection points, where electric and electronic equipment and batteries can either be submitted free of charge at recycling stations and other

collection sites, or be collected from the households. Additional information is available at the technical department of your city.

Hereby, Denver A/S declares that the radio equipment type BPS-165 is in compliance with Directive 2014/53/EU. The full text of the EU declaration of conformity is available at the following internet address: denver.eu and then click the search ICON on topline of website. Write model number: BPS-165. Now enter product page, and RED directive is found under downloads/other downloads.

Operating Frequency Range: 20 Hz~20 KHz

Bluetooth Frequency Range: 2402 MHz~2480 MHz

Max Output Power: 200W

DENVER A/S

Omega 5A, Soefften

DK-8382 Hinnerup

Denmark

www.facebook.com/denver.eu

Bedienungsanleitung

BLUETOOTH-LAUTSPRECHER BPS-165

BLUETOOTH-ANSCHLUSS

MP3-PLAYER

USB/MICROSD-KARTENLESER

AUX-EINGANG



<https://facebook.com/Denver.eu>



FR

Cet appareil et ses accessoires sont recyclables

À DÉPOSER EN MAGASIN

À DÉPOSER EN DÉCHÈTERIE



OU



Points de collecte sur www.quefairedesdechets.fr
Privilégiez la réparation ou le don de votre appareil !

Sicherheitshinweise

Bitte lesen Sie die Sicherheitshinweise vor der ersten Verwendung des Produkts aufmerksam durch und bewahren Sie die Anleitung zum späteren Nachschlagen auf.

1. Dieses Gerät ist kein Spielzeug. Bewahren Sie es außerhalb der Reichweite von Kindern auf.
2. Warnung: Dieses Produkt enthält Lithium-Polymer-Akkus.
3. Bewahren Sie das Produkt außerhalb der Reichweite von Kindern und Haustieren auf, um ein Verschlucken von Kleinteilen zu vermeiden.
4. Die Betriebs- und Lagertemperatur des Produkts liegt zwischen 0 und +40 °C. Eine Unter- oder Überschreitung dieser Temperatur kann die Funktion beeinträchtigen.
5. Öffnen Sie das Produkts nicht. Das Berühren der Elektronik kann zu einem Stromschlag führen. Reparatur- und Wartungsarbeiten dürfen nur von qualifiziertem Personal durchgeführt werden.
6. Vor Hitze, Wasser, Feuchtigkeit und direkter Sonneneinstrahlung schützen!
7. Bitte schützen Sie Ihr Gehör vor hoher Lautstärke. Hohe Lautstärke kann Ihr Gehör schädigen und zu Hörverlust führen.
8. Die drahtlose Bluetooth-Technologie arbeitet innerhalb einer Reichweite von ca. 10 m. Die maximale Kommunikationsreichweite kann je nach Vorhandensein von Hindernissen (Personen, Metallgegenstände, Wände usw.) oder der elektromagnetischen Umgebung variieren.
9. Mikrowellen, die von einem Bluetooth-Gerät ausgehen, können den Betrieb von elektronischen medizinischen Geräten beeinträchtigen.
10. Das Gerät ist nicht wasserdicht. Wenn Wasser oder Fremdkörper in das Gerät eindringen, kann es zu Feuer oder Stromschlag kommen. Wenn Wasser oder Fremdkörper in das Gerät eindringen, beenden Sie sofort den Gebrauch.
11. Laden Sie nur mit dem mitgelieferten USB-Kabel.
12. Verwenden Sie nur Original-Zubehörteile zusammen mit dem Produkt; Nichtbeachtung kann die Funktionalität des Produkts beeinträchtigen.





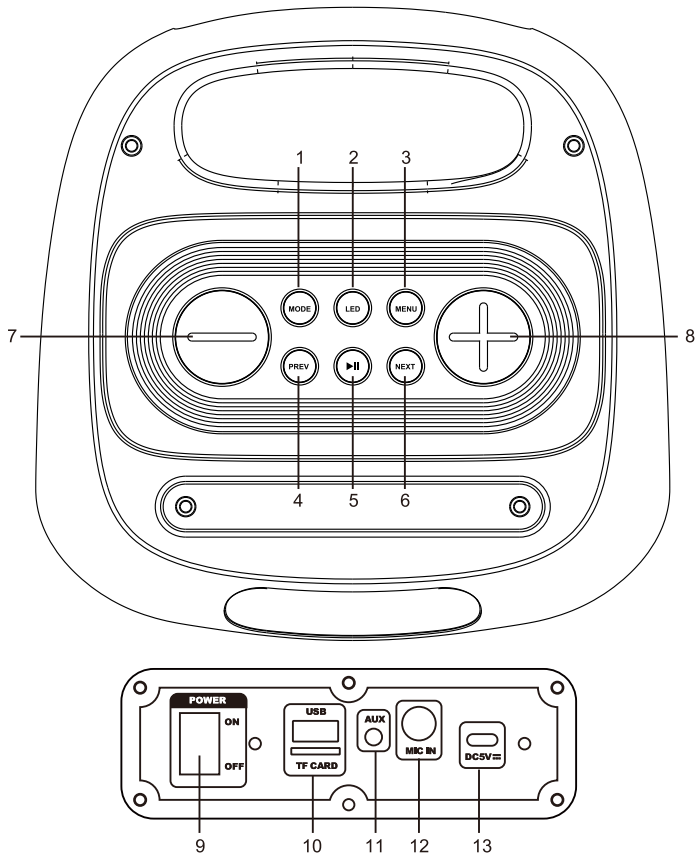







Denver A/S behält sich die Rechte für Druckfehler vor

Denver A/S kann nicht für technische Fehler oder Druckfehler verantwortlich gemacht werden und behält sich das Recht vor, ohne vorherige Ankündigung Änderungen am Produkt und an den Handbüchern vorzunehmen. Sollten Sie irgendwelche Ungenauigkeiten oder Auslassungen feststellen, informieren Sie uns bitte unter der Adresse auf der Rückseite des Umschlags.



Bedienfeld:

1.  : Zum Umschalten zwischen den Betriebsmodi drücken: BT-Modus, microSD-Kartenmodus, USB-Modus, AUX-Modus.

2.  : Zum Auswählen des LED-Lichtmodus kurz drücken; zum Ausschalten des Lichts gedrückt halten und zum Einschalten des Lichts erneut kurz drücken.
3.  : Zum Umschalten zwischen Mikrofonlautstärke, Höhen, Bässen und Echo drücken.
4.  : Vorheriger Titel.
5.  : Zum Starten/Anhalten der Musikwiedergabe kurz drücken; zur TWS-Verbindung gedrückt halten.
6.  : Nächster Titel.
7.  : Lautstärke verringern;
8.  : Lautstärke erhöhen;
9.  : Zum Ein-/Ausschalten umschalten.
10.  : USB-Anschluss und microSD-Kartenschlitz.
11.  : Aux-Eingang.
12.  : Mikrofoneingang.
13.  : Ladeanschluss und Lade-LED-Licht.

Fernbedienung:

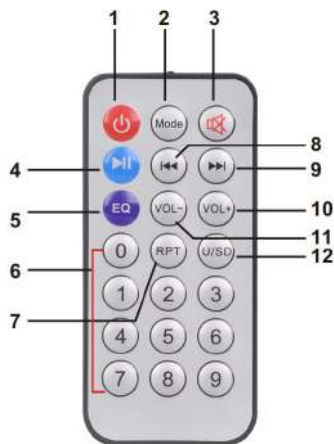

1. Ein/Aus;
2. MODE: Gedrückt halten, um zwischen den Betriebsmodi umzuschalten: BT-Modus, microSD-Kartenmodus, USB-Modus, AUX-Modus. Zum Umschalten zwischen Mikrofonlautstärke, Höhen, Bässen und Echo kurz drücken.
3. Stumm: Ton stummschalten;
4. : Zum Starten/Anhalten der Musikwiedergabe kurz drücken; zur TWS-Verbindung gedrückt halten
5. EQ: Einstellen der Equalizer-Varianten;
6. 0-9: Song direkt auszuwählen;
7. RPT: Titel wiederholen;
8. : Zur Auswahl des vorherigen Titels von USB / microSD / BT;
9. : Zur Auswahl des nächsten Titels von USB / microSD/ BT;
10. VOL+: Lautstärke erhöhen;
11. VOL-: Lautstärke verringern;
12. Umschalten zwischen USB und microSD-Karte;

FUNKTIONSBESCHREIBUNG

1. Lautsprecher aufladen

Um den integrierten Akku des Lautsprechers zu laden, schließen Sie das Netzteil (nicht mitgeliefert) am Ladeanschluss an. Bitte achten Sie darauf, ein geeignetes 5-V-Gleichspannung-Netzteil zu verwenden, andernfalls überhitzt der Akku und wird beschädigt. Die Lade-LED leuchtet während des Aufladens und erlischt, wenn der Akku vollständig aufgeladen ist.

2. Bluetooth-Funktion

- Schalten Sie das Produkt ein und der Lautsprecher ruft automatisch den BT-Modus auf.
- Oder drücken Sie zum Aufrufen des BT-Modus lange die MODE-Taste.
- Versetzen Sie Ihr Mobilgerät (Handy, Computer usw.) in den BT-Kopplungsmodus, suchen Sie nach BT-Geräten und wählen Sie den Gerätenamen (Denver BPS-165) aus, wenn er angezeigt wird.
- Nachdem das Gerät zum ersten Mal erfolgreich gekoppelt wurde, verbindet es sich bei der nächsten Verwendung automatisch innerhalb von etwa 10 Sekunden mit dem zuletzt verbundenen Gerät. (Hinweis: Das Produkt kann jeweils nur mit einem Bluetooth-Gerät verbunden werden.)

3. TWS-Funktion

Schalten Sie die beiden Lautsprecher ein und aktivieren Sie den Bluetooth-Modus.

Schalten Sie die Bluetooth-Funktion auf Ihrem Handy oder einem anderen Bluetooth-Gerät aus. Drücken Sie die Taste Wiedergabe/Pause eines der beiden Lautsprecher lange. Im Display wird „t-ON“ angezeigt und dann „BLAU“. Dann ertönt eine Sprachansage, die anzeigt, dass die beiden Lautsprecher über Bluetooth miteinander verbunden sind.

Schalten Sie Bluetooth auf dem Handy ein, suchen Sie nach „Denver BPS-165“ und stellen Sie die Verbindung her.

Anschließend ertönt eine Sprachansage, die anzeigt, dass das Handy mit den Lautsprechern verbunden ist. Sie können nun Musik aus beiden Lautsprechern genießen.

4. USB-Modus

1. Schließen Sie ein USB-Speichermedium am USB-Anschluss des Lautsprechers an.
2. Oder drücken Sie MODE, um in den USB-Modus umzuschalten.
3. Drücken Sie die Taste Wiedergabe/Pause kurz, um die Musik abzuspielen oder anzuhalten.

5. Aux-Eingangsmodus

1. Schließen Sie ein 3,5 mm Audiokabel am Aux-Eingang des Geräts an.
2. Drücken Sie MODE, um in den Aux-Eingangsmodus umzuschalten.
3. Verwenden Sie die Bedienelemente des angeschlossenen Geräts zur Titelwahl und Wiedergabe.

6. microSD-Kartenmodus

1. Setzen Sie eine SD-Karte ein, damit wird der SD-Kartenmodus automatisch gestartet.
2. Oder drücken Sie MODE, um in den microSD-Kartenmodus umzuschalten.
3. Drücken Sie die Taste Wiedergabe/Pause, um die Musik abzuspielen oder anzuhalten.

Bitte beachten Sie – Alle Produkte können stillschweigend geändert werden. Irrtümer und Auslassungen in der Bedienungsanleitung vorbehalten.

ALLE RECHTE VORBEHALTEN, URHEBERRECHTE DENVER A/S



denver.eu



Elektrische und elektronische Geräte einschließlich Batterien enthalten Materialien, Komponenten und Substanzen, welche für Sie und Ihre Umwelt schädlich sein können, wenn die Abfallmaterialien (entsorgte elektrische und elektronische Altgeräte und Batterien) nicht korrekt gehandhabt werden.

Elektrische und elektronische Geräte sowie Batterien sind mit der vorstehend abgebildeten durchgestrichenen Mülltonne gekennzeichnet. Dieses Symbol zeigt Ihnen, dass elektrische und elektronische Altgeräte sowie Batterien nicht mit dem Hausmüll entsorgt werden dürfen, sondern getrennt zu entsorgen sind.

Als Endverbraucher ist es wichtig, dass Sie Ihre verbrauchten Batterien bei den entsprechenden Sammelstellen abgeben. Auf diese Weise stellen Sie sicher, dass die Batterien entsprechend der Gesetzgebung recycelt werden und keine Umweltschäden verursachen.

Alle Städte und Gemeinden haben Sammelstellen eingerichtet, an denen elektrische und elektronische Altgeräte sowie Batterien kostenfrei zum Recycling abgegeben werden können oder die sie von den Haushalten einsammeln. Weitere Informationen erhalten Sie bei der Umweltbehörde Ihrer Stadt/Gemeinde.

Hiermit erklärt Denver A/S, dass der Funkanlagentyp BPS-165 der Richtlinie 2014/53/EU entspricht. Den vollständigen Text der EU-Konformitätserklärung finden Sie unter der folgenden Internetadresse: denver.eu und klicken Sie dann auf das SYMBOL Suche in der obersten Leiste der Webseite. Geben Sie die Modellnummer ein: BPS-165. Sie gelangen nun zur Produktseite, auf der Sie die Funkgeräte richtlinie (Richtlinie 2014/53/EU) unter downloads/other downloads finden können.

Betriebsfrequenzbereich: 20 Hz - 20 kHz

Bluetooth-Frequenzbereich: 2402 MHz - 2480 MHz

Max. Ausgangsleistung: 200 W

DENVER A/S

Omega 5A, Soeften

DK-8382 Hinnerup

Dänemark

www.facebook.com/denver.eu

Betjeningsvejledning

BLUETOOTH-HØJTALER BPS-165

BLUETOOTH-FOR
BINDELSE

MP3-AFSPILLER

USB/MICRO
SD-KORTLÆSER

AUX-INDGANG



<https://facebook.com/Denver.eu>



FR
Cet appareil et
ses accessoires
sont recyclables

À DÉPOSER
EN MAGASIN

À DÉPOSER
EN DÉCHÈTERIE



Points de collecte sur www.quefairedesdechets.fr
Privilégiez la réparation ou le don de votre appareil !

Sikkerhedsoplysninger

Læs omhyggeligt sikkerhedsanvisningerne, før du tager produktet i brug første gang, og gem vejledningen til senere brug.

1. Dette produkt er ikke et legetøj. Hold det udenfor børns rækkevidde.
2. Advarsel: Dette produkt indeholder LiPo-batterier.
3. Hold produktet udenfor børns og kæledyrs rækkevidde, så dele ikke bliver tygget på eller slugt.
4. Produktets drifts- og opbevaringstemperaturområde ligger fra 0 °C til 40 °C. Udenfor dette område kan funktionaliteten blive påvirket.
5. Produktet må aldrig åbnes. Hvis du rører de elektriske dele i enheden, kan du få elektrisk stød. Reparation og service bør altid udføres af kvalificeret fagmand.
6. Må ikke udsættes for varme, væske, fugt eller direkte sollys!
7. Beskyt dine ører mod høj lydstyrke. Høj lydstyrke kan beskadige dine ører og medføre risiko for tab af hørelse.
8. Trådløs Bluetooth-teknologi fungerer indenfor en rækkevidde på ca. 10 m. Den maksimale kommunikationsdistance kan variere afhængigt af forhindringer i området (mennesker, metalgenstande, vægge osv.) eller de elektromagnetiske forhold.
9. Mikrobølger fra en Bluetooth-enhed kan påvirke funktionsevnen i elektroniske medicinske enheder.
10. Enheden er ikke vandtæt. Hvis væske eller fremmedlegemer trænger ind i enheden, kan det medføre brand eller elektrisk stød. Hvis væske eller fremmedlegemer trænger ind i enheden, skal du omgående afbryde brugen.
11. Brug kun det medfølgende USB-kabel til opladning.
12. Brug kun originalt tilbehør sammen med produktet, da produktet ellers vil kunne fungere unormalt.





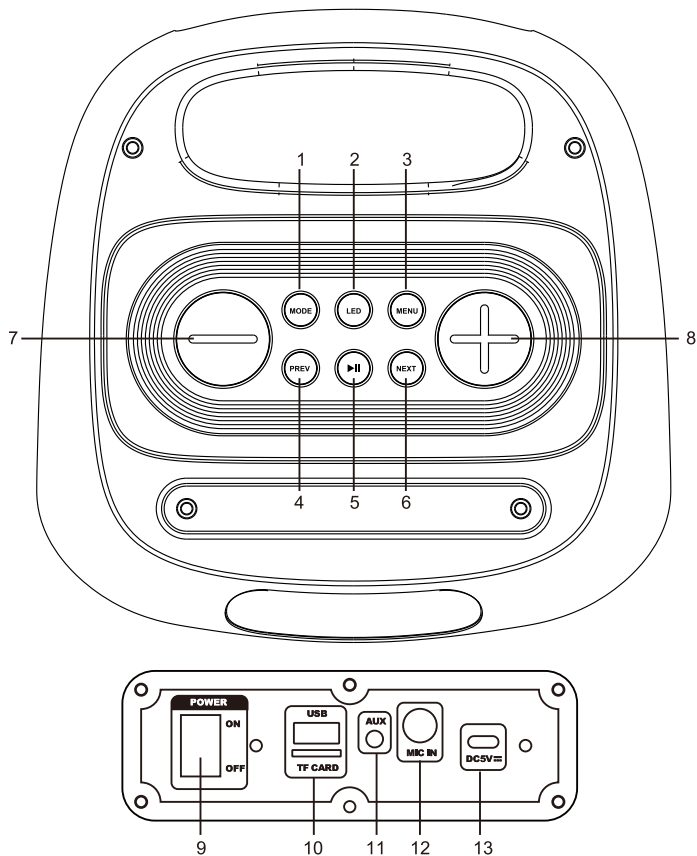







Denver A/S tager forbehold for trykfejl

Denver A/S kan ikke holdes ansvarlig for evt. tekniske og typografiske fejl og forbeholder sig ret til at foretage ændringer i produktet og brugervejledningen uden forudgående varsel. Hvis du bliver opmærksom på fejl eller udeladelser, bedes du lade os det vide på adressen, der findes på bagsiden.







Kontrolpanel:

1.  : Tryk for at skifte mellem forskellige tilstande: BT, MicroSD-kort, USB-enhed, AUX.

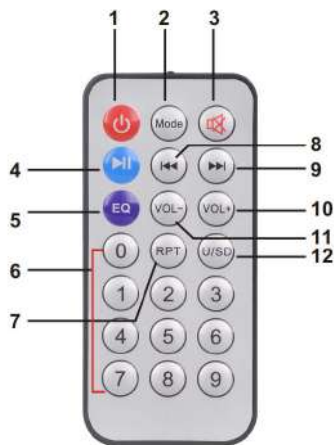
2.  : Tryk kort for at vælge tilstanden LED-lys. Hold inde for at slukke lyset, tryk kort igen for at tænde lyset.
3.  : Tryk for at skifte mellem mikrofonlydstyrke, diskant, bas, ekko.
4.  : Forrige musikfil.
5.  : Tryk kort for at afspille/sætte musikken på pause. Hold inde for at oprette TWS-forbindelse.
6.  : Næste musiknummer.
7.  : Skruer ned for lyden.
8.  : Skruer op for lyden.
9.  : TÆNDER eller SLUKKER enheden.
10.  : USB og indstik til MicroSD-kort.
11.  : Aux-indgang.
12.  : Mikrofonindgang.
13.  : Opladningsport og LED-kontrollampe for opladning.

Fjernbetjening:



1. Tænd/slukknapp
2. MODE: Hold knappen inde for at skifte driftstilstand: BT, MicroSD-kort, USB-enhed, AUX. Tryk kort for at skifte mellem mikrofonlydstyrke, diskant, bas, ekko.
3. SLÅ LYD FRA: Slår lyden fra.
4. : Tryk kort for at afspille/sætte musikken på pause. Hold inde for at oprette TWS-forbindelse
5. EQ: Til valg af equalizereffekt.
6. 0-9: Til direkte valg af musiknummer.
7. RPT: Gentagefunktioner.
8. : Gå til forrige musikfil i tilstandene USB / MicroSD / BT.
9. : Gå til næste musikfil i tilstandene USB / MicroSD / BT.
10. VOL+: Skruer op for lyden.
11. VOL-: Skruer ned for lyden.
12. Skifter mellem USB og MicroSD-kort.

OVERSIGT OVER FUNKTIONER

1. Opladning af højttaleren

Til opladning af højttalerens indbyggede batteri skal du slutte en strømforsyning (tilkøb) til ladeterminalen. Sørg for at anvende en strømforsyning af korrekt type med 5 V jævnstrøm, ellers kan batteriet blive overophedet og tage skade. LED-kontrollampen for opladning lyser under opladning og slukker, når enheden er fuldt opladet.

2. Bluetooth-funktion

- Tænd produktet, hvorefter højttaleren automatisk aktiverer BT-tilstand.
- Eller hold knappen MODE inde for at aktivere BT-tilstand.
- Aktivér BT-parringstilstand på din mobile enhed (mobiltelefon, computer, osv.), søg efter BT-enheder, og vælg navnet på enheden (Denver BPS-165), når det vises.
- Når enhederne først er blevet parret, opretter denne enhed automatisk forbindelse til den sidst tilsluttede enhed indenfor ca. 10 sekunder næste gang. (Bemærk: Produktet kan kun oprette forbindelse til én Bluetooth-enhed ad gangen).

3. TWS-funktion

Tænd to højttalere, og aktivér Bluetooth-tilstand.

Slå Bluetooth-funktionen fra på din telefon eller anden Bluetooth-enhed. Hold knappen Afspil / Pause inde på en af højttalerne, hvorefter displayet viser "t-ON" efterfulgt af "BLÅ." En taleprompt høres efterfølgende som tegn på, at de to højttalere har forbindelse via Bluetooth.

Slå Bluetooth til på din mobiltelefon, søg efter "Denver BPS-165", og opret forbindelse.

En taleprompt høres efterfølgende som tegn på, at mobiltelefonen har oprettet forbindelse til højttalerne. Du kan nu nyde musikken i stereo fra de to højttalere.

4. USB-tilstand

1. Slut en USB-enhed til højttalerens USB-port.
2. Eller tryk på knappen MODE for at skifte til USB-tilstand.
3. Tryk kort på knappen AFSPIL / PAUSE for at afspille eller sætte afspilningen på pause.

5. AUX-tilstand

1. Slut et lyd kabel med 3,5 mm jackstik til AUX-indgangen på enheden.
2. Tryk på knappen MODE for at skifte til aux-indgangen.
3. Foretag afspilningen med betjeningsknapperne på den tilsluttede enhed.

6. Tilstanden MicroSD-kort

1. Sæt et SD-kort i, hvorefter SD-korttilstand automatisk aktiveres.
2. Eller tryk på knappen MODE for at skifte til afspilning fra MicroSD-kort.
3. Tryk på knappen AFSPIL/PAUSE for at afspille eller sætte musikken på pause.

Bemærk – Ret til uvarslet ændring af alle produkter forbeholdes. Vi tager forbehold for fejl og udeladelser i denne manual.

ALLE RETTIGHEDER RESERVERET, COPYRIGHT DENVER A/S



denver.eu



Elektrisk og elektronisk udstyr samt medfølgende batterier indeholder materialer, komponenter og stoffer, der kan være skadelige for menneskers sundhed og miljøet, hvis affaldet (kasseret elektrisk og elektronisk udstyr og batterier) ikke håndteres korrekt.

Elektrisk og elektronisk udstyr og batterier er mærket med ovenstående symbol med en affaldsspand overstreget med et kryds. Symbolet angiver, at elektrisk og elektronisk udstyr og batterier ikke må bortskaffes sammen med almindeligt husholdningsaffald men skal bortskaffes særskilt.

Det er vigtigt, at du som slutbruger afleverer dine brugte batterier på de hertil beregnede indsamlingssteder. På denne måde er du med til at sikre, at batterierne genanvendes i overensstemmelse med lovgivningen og ikke belaster miljøet.

Alle kommuner har etableret indsamlingsordninger, hvor affald fra elektrisk og elektronisk udstyr samt batterier gratis kan afleveres på genbrugsstationer og andre

indsamlingssteder eller blive afhentet direkte fra boligerne. Nærmere information kan fås hos kommunens tekniske forvaltning.

Herved erklærer Denver A/S, at radioudstyrstypen BPS-165 er i overensstemmelse med direktiv 2014/53/EU. EU-overensstemmelseserklæringens fulde tekst kan findes på følgende internetadresse: denver.eu, og klik på søgeikonet øverst på hjemmesiden. Skriv modelnummeret: BPS-165. Du kommer nu ind på produktsiden, hvor RED-direktivet kan findes under downloads/andre downloads.

Driftsfrekvensområde: 20 Hz-20 kHz

Bluetooth frekvensområde: 2402 MHz - 2480 MHz

Maksimal udgangseffekt: 200 W

DENVER A/S

Omega 5A, Soeften

DK-8382 Hinnerup

Danmark

www.facebook.com/denver.eu

Gebruikshandleiding

BLUETOOTH-LUIDSPREKER BPS-165

BLUETOOTH-VER
BINDING

MP3-speler

USB-/MICROSD-K
AARTLEZER

AUX-INGANG



<https://facebook.com/Denver.eu>



FR
Cet appareil et
ses accessoires
sont recyclables

À DÉPOSER
EN MAGASIN



À DÉPOSER
EN DÉCHÈTERIE



OU

Points de collecte sur www.quefairemesdechets.fr
Privilégiez la réparation ou le don de votre appareil !

Veiligheidsinformatie

Lees de veiligheidsinstructies zorgvuldig door voordat u het product voor de eerste keer gebruikt en bewaar de instructies voor toekomstig gebruik.

1. Dit apparaat is geen speelgoed. Houd het buiten bereik van kinderen.
2. Waarschuwing: Dit product bevat lithium-polymeerbatterijen.
3. Houd het product buiten het bereik van kinderen en huisdieren om kauwen en inslikken te voorkomen.
4. De bedrijfs- en opslagtemperatuur van dit product valt tussen 0 en 40 graden Celsius. Een te lage of te hoge temperatuur kan de werking beïnvloeden.
5. Open het product nooit. Elektrische onderdelen aan de binnenkant aanraken kan elektrische schokken veroorzaken. Reparaties of onderhoud mogen alleen worden uitgevoerd door gekwalificeerd personeel.
6. Niet blootstellen aan warmte, water, vocht of direct zonlicht!
7. Bescherm uw oren tegen te een te hoog geluidsniveau. Een hoog geluidsniveau kan uw oren beschadigen en kan leiden tot gehoorverlies.
8. Draadloze Bluetooth-technologie werkt binnen een bereik van ongeveer 10 m. De maximale communicatieafstand kan variëren afhankelijk van de aanwezigheid van obstakels (mensen, metalen voorwerpen, muren, enz.) of de elektromagnetische omgeving.
9. Microgolven die door een bluetooth-apparaat worden uitgezonden, kunnen de werking van elektronische medische apparatuur beïnvloeden.
10. Het apparaat is niet waterdicht. Als er water of vreemde voorwerpen het apparaat binnendringen, kan dit leiden tot brand of een elektrische schok. Stop onmiddellijk het gebruik. als er water of een vreemd voorwerp het apparaat binnendringt.
11. Alleen opladen met meegeleverde USB-kabel.
12. Gebruik geen niet-originele accessoires samen met het apparaat, aangezien dit de werking van het apparaat kan verstoren.





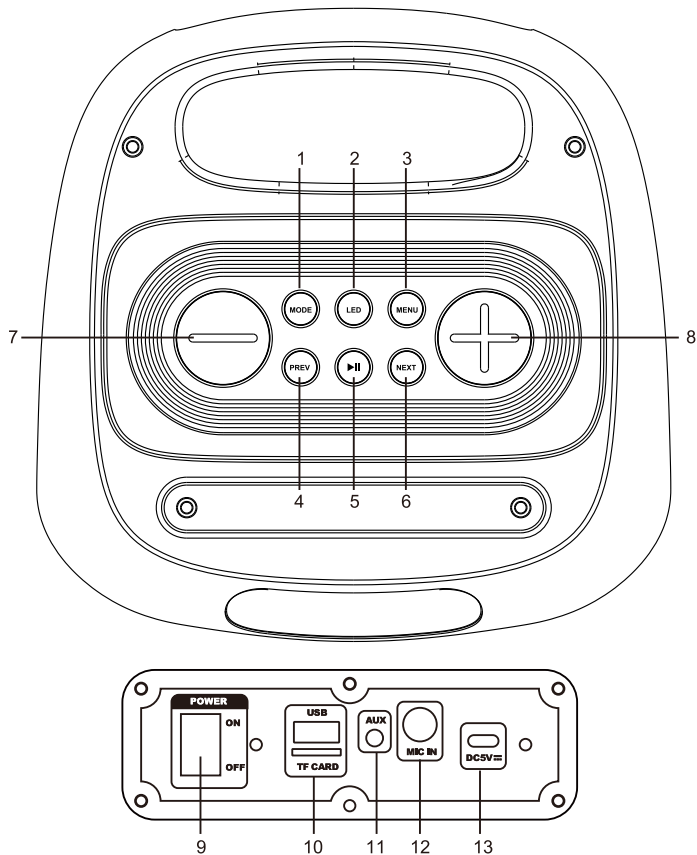







Denver A/S behoudt zich het recht voor drukfouten te maken

Denver A/S kan niet aansprakelijk worden gesteld voor technische of typografische fouten en behoudt zich het recht voor om zonder voorafgaande kennisgeving wijzigingen aan te brengen in het product en de handleidingen. Indien u onnauwkeurigheden of omissies vaststelt, kunt u ons daarvan op de hoogte stellen op het adres op de achterzijde.



Bedieningspaneel:

1.  : Indrukken om tussen bedrijfsmodi te wisselen: BT-modus, MicroSD-kaartmodus, U-schijfmodus, AUX-modus.

2.  : Kort indrukken om de LED-lichtmodus te selecteren; Houd ingedrukt om het licht uit te schakelen, nogmaals kort indrukken om het licht in te schakelen.
3.  : Indrukken om te schakelen tussen volumeregeling van microfoon, hoge tonen, lage tonen en echo.
4.  : Vorig nummer.
5.  : Kort indrukken om muziek af te spelen/pauzeren; houd ingedrukt om verbinding te maken met TWS.
6.  : Volgende nummer.
7.  : Om het volume te verminderen;
8.  : Om het volume te verhogen;
9.  : Schakel over naar AAN/UIT.
10.  : USB- en MicroSD-kaartsleuf.
11.  : AUX-ingang.
12.  : Microfooningang.
13.  : Oplaadpoort en oplaad-LED-lampje.

Afstandsbediening:

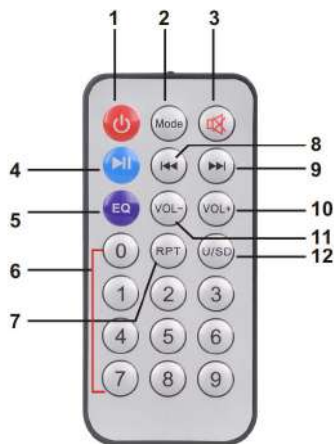

1. Aan/uit-schakelaar;
2. MODE: Houd ingedrukt om te schakelen tussen bedieningsmodi: BT-modus, MicroSD-kaartmodus, U-schijfmodus, AUX-modus. Kort indrukken om te schakelen tussen volumeregeling van microfoon, hoge tonen, lage tonen en echo.
3. DEMPEN: om te dempen;
4. : Kort indrukken om muziek af te spelen/pauzeren; houd ingedrukt om verbinding te maken met TWS.
5. EQ: om de equalizer in te stellen;
6. 0-9: om direct een nummer te selecteren;
7. RPT: om het nummer te herhalen;
8. : om het vorige nummer van USB/MicroSD/BT te selecteren;
9. : het volgende nummer selecteren van USB/MicroSD/BT;
10. VOL+: om het volume te verhogen;
11. VOL-: om het volume te verlagen;
12. Wisselen tussen USB en MicroSD-kaart.

BESCHRIJVING VAN DE FUNCTIES

1. De luidspreker opladen

Om de ingebouwde batterij van de luidspreker op te laden, dient u een voedingsadapter (niet meegeleverd) aan te sluiten op de oplaadpoort. Zorg ervoor dat een geschikte DC 5V-adapter wordt gebruikt, anders raakt de batterij oververhit en beschadigd. Het oplaad-LED-lampje brandt tijdens het opladen en gaat uit als het volledig is opgeladen.

2. Bluetooth-functie

- Schakel het product in, de luidspreker gaat automatisch naar de BT-modus.
- Of druk lang op de MODE-knop om naar de BT-modus te gaan.
- Zet uw mobiele apparaat (mobiele telefoons, computers, enz.) in de BT-koppelingsmodus, zoek naar BT-apparaten en selecteer de naam van het item (Denver BPS-165) wanneer deze verschijnt.
- Nadat het apparaat voor de eerste keer met succes is gekoppeld, zal het bij het volgende gebruik automatisch in ongeveer 10 seconden verbinding maken met het apparaat waarmee voor het laatst verbinding maakte. (Opmerking: Het product kan maar met één Bluetooth-apparaat tegelijkertijd zijn verbonden.)

3. TWS-functie

Schakel twee luidsprekers in en zet ze in de Bluetooth-modus.

Schakel de Bluetooth-functie op uw telefoon of ander Bluetooth-apparaat uit. Druk lang op de afspelen-/pauzeknop van een van beide luidsprekers, het display toont "t-ON" en vervolgens "BLAUW". Vervolgens klinkt een gesproken melding om aan te geven dat de twee luidsprekers via Bluetooth zijn verbonden.

Schakel Bluetooth in op de mobiele telefoon, zoek naar "Denver BPS-165" en maak verbinding.

Vervolgens klinkt een gesproken melding om aan te geven dat de mobiele telefoon is verbonden met de luidsprekers. U kunt nu genieten van muziek uit de twee luidsprekers.

4. USB-modus

1. Steek een USB-apparaat in de USB-poort van de luidspreker.
2. Of druk op MODE om naar de USB-modus te schakelen.
3. Druk kort op de knop AFSPELEN/PAUZE om de muziek af te spelen of te pauzeren.

5. AUX-in-modus

1. Sluit een 3,5 mm audiokabel aan op de AUX-ingang van het apparaat.
2. Druk op MODE om over te schakelen naar de AUX-ingangsmodus.
3. Gebruik de bedieningsorganen van het aangesloten apparaat om de audio te selecteren en af te spelen.

6. MicroSD-kaartmodus

1. Plaats een SD-kaart; de SD-kaartmodus wordt automatisch geactiveerd.
2. Of druk op MODE om naar de MicroSD-kaartmodus te schakelen.
3. Druk op de knop AFSPELEN/PAUZEREN om de muziek af te spelen of te pauzeren.

Opmerking - Alle producten zijn onderworpen aan wijzigingen zonder enige aankondiging. Fouten en omissies in de gebruiksaanwijzing voorbehouden.

ALLE RECHTEN VOORBEHOUDEN, AUTEURSRECHT DENVER A/S



denver.eu



Elektrische en elektronische apparatuur en de inbegrepen batterijen bevatten materialen, componenten en stoffen die schadelijk kunnen zijn voor uw gezondheid en het milieu, indien de afvalproducten (afgedankte elektrische en elektronische apparatuur en batterijen) niet correct worden verwerkt.

Elektrische en elektronische apparatuur en batterijen zijn gemarkeerd met het doorgekruiste vuilnisbaksymbool, zoals hierboven afgebeeld. Dit symbool betekent dat elektrische en elektronische apparatuur en batterijen niet mogen worden afgevoerd met ander huishoudelijk afval, maar afzonderlijk moeten worden afgevoerd.

Het is belangrijk dat u als eindgebruiker de gebruikte batterijen inlevert bij de gepast en hiervoor aangewezen faciliteit. Op deze manier zorgt u ervoor dat de batterijen worden gerecycled in overeenstemming met de wetgeving en geen schade toebrengen aan het milieu.

Alle plaatsen hebben specifieke inzamelpunten, waar elektrische of elektronische apparatuur en batterijen kosteloos kunnen worden ingeleverd bij recyclestations of andere inzamellocaties. In bepaalde gevallen kan het afval ook aan huis worden opgehaald. Aanvullende informatie kan worden verkregen bij de technische afdeling van uw gemeente.

Hierbij verklaar ik, Denver A/S, dat het type BPS-165 conform is met Richtlijn 2014/53/EU. De volledige tekst van de EU-conformiteitsverklaring kan worden geraadpleegd op het volgende internetadres: denver.eu en klik vervolgens op het zoekpictogram op de bovenste regel van de website. Type het modelnummer: BPS-165. Ga nu naar de productpagina en de RED-richtlijn is te vinden onder downloads/andere downloads.

Bedrijfsfrequentiebereik: 20 Hz-20 kHz

Bluetooth-frequentiebereik: 2402 - 2480 MHz

Maximaal uitgangsvermogen: 200 W

DENVER A/S

Omega 5A, Soeften

DK-8382 Hinnerup

Denemarken

www.facebook.com/denver.eu

Guide d'utilisation

ENCEINTE BLUETOOTH BPS-165

CONNEXION
BLUETOOTH

LECTEUR MP3

LECTEUR
USB/CARTES
MICRO SD

ENTRÉE
AUXILIAIRE



<https://facebook.com/Denver.eu>



FR
Cet appareil et
ses accessoires
sont recyclables

À DÉPOSER
EN MAGASIN

À DÉPOSER
EN DÉCHÈTERIE



Points de collecte sur www.quefairemesdechets.fr
Privilégiez la réparation ou le don de votre appareil !

Consignes de sécurité

Lisez attentivement les consignes de sécurité avant d'utiliser l'appareil pour la première fois et conservez-les pour référence ultérieure.

1. Ce produit n'est pas un jouet. Maintenez-le hors de portée des enfants.
2. Avertissement : Ce produit contient des batteries au lithium-polymère.
3. Gardez le produit hors de portée des enfants et des animaux de compagnie pour éviter qu'ils le mordent et l'avalent.
4. La température de fonctionnement et de rangement du produit est comprise entre 0 et 40 degrés Celsius. Une température inférieure ou supérieure peut affecter son fonctionnement.
5. N'ouvrez jamais le produit. Toucher les pièces électriques à l'intérieur peut provoquer une décharge électrique. Les réparations ou l'entretien ne doivent être effectués que par du personnel qualifié
6. N'exposez pas l'appareil à la chaleur, l'eau, l'humidité et la lumière directe du soleil !
7. Préservez vos oreilles d'un volume sonore élevé. Un volume sonore élevé peut endommager les oreilles et causer une perte d'acuité auditive.
8. La technologie sans fil Bluetooth peut fonctionner à une portée de 10 mètres (30 pieds). La distance de communication maximale peut varier selon la présence d'obstacles (personnes, objets métalliques, murs, etc.) ou de l'environnement électromagnétique.
9. Les micro-ondes émises par un appareil Bluetooth peuvent affecter le fonctionnement des appareils médicaux électroniques.
10. L'unité n'est pas étanche. Si de l'eau ou des objets pénètrent dans l'unité, cela pourrait causer un incendie ou une électrocution. Si de l'eau ou un objet pénètre dans l'unité, cessez immédiatement l'utilisation.
11. Ne chargez l'appareil qu'avec le câble USB inclus
12. N'utilisez pas d'accessoires non officiels avec le produit, car cela peut causer un mauvais fonctionnement.





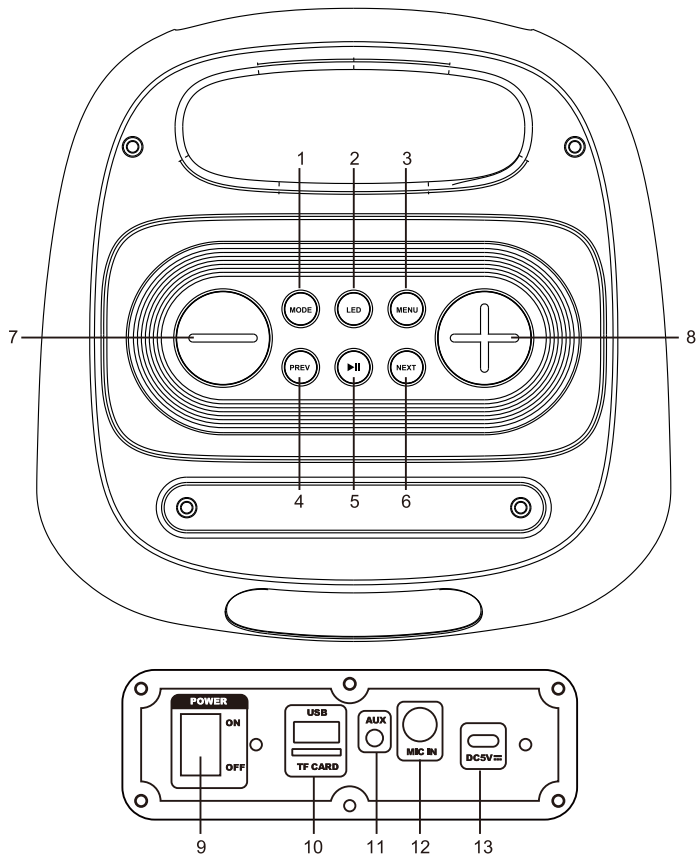







Denver A/S réserve ses droits en cas d'erreurs d'impression

Denver A/S ne pourra être tenue pour responsable des erreurs techniques ou typographiques et se réserve le droit d'apporter des modifications au produit et aux manuels sans préavis. Si vous constatez des inexactitudes ou des omissions, veuillez nous en faire part à l'adresse indiquée sur la quatrième de couverture.







Panneau de commande :

-  : Appuyez pour basculer entre les modes de fonctionnement : Mode BT, mode carte MicroSD, mode disque U, mode AUX.

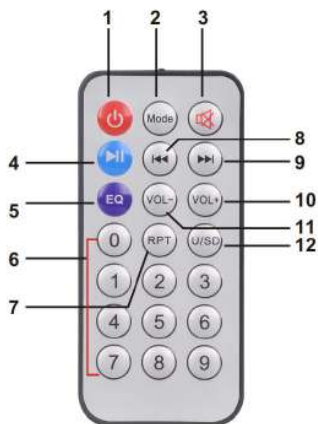
2.  : Appuyez brièvement sur le bouton pour sélectionner le mode d'éclairage LED ; appuyez et maintenez enfoncé pour éteindre l'éclairage, appuyez à nouveau brièvement pour allumer l'éclairage.
3.  : Appuyez sur cette touche pour basculer entre le contrôle du volume du microphone, les aigus, les basses et l'écho.
4.  : Chanson précédente.
5.  : Appuyez brièvement pour lire/suspendre la lecture de la musique ; maintenez cette touche enfoncée pour connecter la fonction TWS.
6.  : Chanson suivante.
7.  : Pour baisser le volume ;
8.  : Pour augmenter le volume ;
9.  : Pour ALLUMER/ÉTEINDRE l'appareil
10.  : Emplacement pour clé USB et carte MicroSD
11.  : Entrée Aux
12.  : Entrée microphone.
13.  : Port de charge et voyant LED de charge.

Télécommande:



1. Interrupteur ON/OFF ;
2. MODE : Maintenir la touche enfoncée pour basculer entre les modes de fonctionnement : Mode BT, mode carte MicroSD, mode disque U, mode AUX. Appuyez brièvement sur cette touche pour basculer entre le contrôle du volume du microphone, les aigus, les basses et l'écho.
3. Coupure du son : pour mettre en sourdine ;
4.  : Appuyez brièvement pour lire/suspendre la lecture de la musique ; maintenez cette touche enfoncée pour connecter la fonction TWS.
5. EQ : régler les variantes de l'égaliseur ;
6. 0-9 : sélectionner directement une chanson ;
7. RPT : répéter la chanson ;
8.  : Pour sélectionner la chanson précédente sur la clé USB/Carte MicroSD/BT ;
9.  : Pour sélectionner la chanson suivante sur la clé USB/Carte MicroSD/via BT ;
10. VOL+ : augmenter le volume ;
11. VOL- : baisser le volume ;
12. Basculer entre la clé USB et la carte MicroSD.

DESCRIPTION DES FONCTIONS

1. Recharge du haut-parleur

Pour charger la batterie intégrée du haut-parleur, connectez l'adaptateur d'alimentation (non fourni) au port de charge. Veuillez vous assurer qu'un adaptateur 5 V CC approprié est utilisé, sinon la batterie va surchauffer et sera endommagée. Le voyant LED de charge sera allumé lors de la charge et s'éteindra lorsque l'appareil sera complètement chargé.

2. Fonction Bluetooth

- Allumez le produit, le haut-parleur entre automatiquement en mode BT.
- Ou appuyez longuement sur le bouton MODE pour passer en mode BT.
- Mettez votre appareil mobile (téléphones portables, ordinateurs, etc.) en mode d'appairage BT, recherchez les appareils BT et sélectionnez le nom de l'article (Denver BPS-165) lorsqu'il apparaît.
- Une fois que l'appareil a été appairé avec succès pour la première fois, il se connectera automatiquement en 10 secondes environ au dernier appareil connecté lors de la prochaine utilisation. (Remarque : Le produit ne peut s'appairer qu'à un seul appareil Bluetooth à la fois.).

3. Fonction TWS

Allumez deux enceintes et elles passent en mode Bluetooth.

Désactivez la fonction Bluetooth sur votre téléphone ou autre appareil Bluetooth. Appuyez longuement sur le bouton Play / Pause de l'un ou l'autre haut-parleur, l'écran affiche « t-ON » puis le « BLEU ». Une invite vocale retentit pour indiquer que les deux haut-parleurs se sont connectés via Bluetooth.

Activez Bluetooth sur le téléphone portable, recherchez « Denver BPS-165 » et connectez-vous.

Une invite vocale retentit pour indiquer que le téléphone portable s'est connecté aux haut-parleurs. Vous pouvez maintenant écouter de la musique à partir des deux haut-parleurs.

4. Mode USB

1. Insérez un périphérique USB dans le port USB de l'enceinte.
2. Ou appuyez sur MODE pour passer en mode USB.
3. Appuyez brièvement sur le bouton LECTURE/PAUSE pour lire ou suspendre la lecture de la musique.

5. Mode entrée auxiliaire

1. Branchez un câble audio de 3,5 mm à l'entrée auxiliaire de l'appareil.
2. Appuyez sur MODE pour passer en mode entrée auxiliaire.
3. Utilisez les commandes de l'appareil connecté pour sélectionner et lire l'audio.

6. Mode carte MicroSD

1. Insérez une carte SD, le mode carte SD démarre automatiquement.
2. Ou appuyez sur MODE pour passer en mode carte MicroSD.
3. Appuyez sur la touche PLAY / PAUSE pour lire ou mettre en pause la musique.

Remarque - Tous les produits sont susceptibles d'être modifiés sans préavis. Ce document est établi sous toute réserve d'erreur et d'omission.

TOUS DROITS RÉSERVÉS, COPYRIGHT DENVER A/S



denver.eu



Les équipements électriques et électroniques et les piles ou batteries qu'ils renferment contiennent des matériaux, composants et substances qui peuvent nuire à votre santé et à l'environnement si ces déchets (appareils électriques et électroniques ainsi que piles et batteries) ne sont pas traités de façon appropriée.

Les équipements électriques et électroniques, ainsi que les piles et batteries, sont marqués du symbole d'une poubelle barrée, comme illustré ci-dessus. Ce symbole indique que les appareils électriques et électroniques et les piles et batteries doivent être triés et jetés séparément des ordures ménagères.

En tant qu'utilisateur final, il est important que vous jetiez les piles et batteries usagées dans des centres de collecte appropriés. En mettant au rebut les piles et batteries afin qu'elles soient recyclées conformément à la réglementation, vous contribuez à préserver l'environnement.

Toutes les municipalités disposent de points de collecte dans lesquels les appareils électriques et électroniques ainsi que les piles et batteries peuvent être déposés sans frais en vue de leur recyclage, ou offrent des services de ramassage des déchets. Vous pouvez obtenir des informations supplémentaires auprès des services de votre municipalité.

Par la présente, Denver A/S déclare que l'équipement radioélectrique du type BPS-165 est conforme à la directive 2014/53/EU. Le texte intégral de la déclaration de conformité UE est disponible à l'adresse Internet suivante : denver.eu, et cliquez sur l'icône de recherche située en haut de la page. Numéro de modèle : BPS-165. Entrez dans la page produit, la directive RED se trouve dans Téléchargements/Autres téléchargements.

Plage de fréquence de fonctionnement : 20 Hz - 20 kHz

Plage de fréquence Bluetooth : 2402 MHz - 2480 MHz

Puissance de sortie maximale : 200 W

DENVER A/S

Omega 5A, Soeften

DK-8382 Hinnerup

Danemark

www.facebook.com/denver.eu

Manual de instrucciones

ALTAVOZ BLUETOOTH DE BPS-165

CONEXIÓN
BLUETOOTH

Reproductor
MP3

USB/LECTOR DE
TARJETAS MICRO
SD

ENTRADA AUX



<https://facebook.com/Denver.eu>



FR
Cet appareil et
ses accessoires
sont recyclables

À DÉPOSER
EN MAGASIN



À DÉPOSER
EN DÉCHÈTERIE



OU

Points de collecte sur www.quefairedesdechets.fr
Privilégiez la réparation ou le don de votre appareil !

Información sobre seguridad

Lea detenidamente estas instrucciones de seguridad antes de usar el producto por primera vez y guarde las instrucciones como referencia futura.

1. Este producto no es un juguete. Manténgalo fuera del alcance de los niños.
2. Advertencia: Este producto incluye baterías de polímero de litio.
3. Mantenga el producto fuera del alcance de los niños y mascotas para evitar que lo mastiquen o se lo traguen.
4. La temperatura de almacenamiento y de funcionamiento del producto es de 0 grados Celsius a 40 grados Celsius. Una temperatura superior o inferior a esta puede afectar al funcionamiento.
5. Nunca abra el producto. Tocar las partes electrónicas del interior puede provocar una descarga eléctrica. Las reparaciones o el mantenimiento debe realizarlo únicamente personal cualificado
6. ¡No la exponga al calor, agua, humedad o luz solar directa!
7. Protéjase los oídos frente a un volumen alto. Un volumen elevado puede dañar los oídos y se arriesga a una pérdida auditiva.
8. La tecnología inalámbrica Bluetooth opera dentro de un alcance de unos 10 metros (30 pies). La distancia de comunicación máxima puede variar dependiendo de la presencia de obstáculos (personas, objetos metálicos, paredes, etc.) o del entorno electromagnético.
9. Aquellos microondas que emitan desde un dispositivo Bluetooth pueden afectar el funcionamiento de los dispositivos médicos electrónicos.
10. La unidad no es impermeable. Si entra en la unidad agua o un objeto extraño, se puede provocar que haya un incendio o una descarga eléctrica. Si entra en la unidad agua o un objeto extraño, detenga su uso inmediatamente.
11. Cárguelo únicamente con el cable USB que se suministra.
12. No use accesorios no originales con el producto ya que esto puede provocar una funcionalidad anormal del producto.





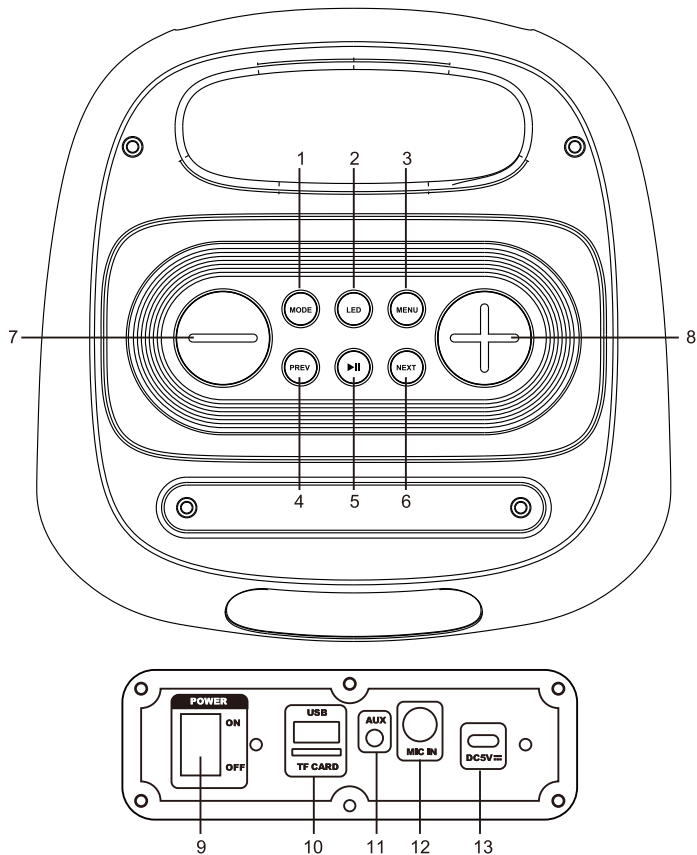







Denver A/S se reserva los derechos de los errores de impresión

Denver A/S no puede asumir ninguna responsabilidad por cualesquiera errores técnicos o tipográficos y se reserva el derecho de realizar cambios al producto y manuales sin previo aviso. En caso de que detecte cualquier inexactitud u omisión, infórmenos en la dirección que aparece en la contraportada.



Panel de control:

-  : Púlselo para cambiar entre modos de funcionamiento: modo BT, modo tarjeta MicroSD, modo U disk, modo AUXILIAR.

2.  : Púlselo brevemente para seleccionar el modo de luz LED; manténgalo pulsado para APAGAR la luz; Vuelva a pulsarlo brevemente para encender la luz.
3.  : Púlselo para cambiar entre el control de volumen del micrófono, agudos, bajos y eco.
4.  : Canción anterior.
5.  : Púlselo brevemente para reproducir / hacer una pausa en la música; manténgalo pulsado para conectarse a TWS.
6.  : Canción siguiente.
7.  : Para bajar el volumen.
8.  : Para subir el volumen.
9.  : Cambiar a ENCENDIDO / APAGADO.
10.  : Ranura de tarjeta USB y MicroSD.
11.  : Entrada auxiliar.
12.  : Entrada de micrófono.
13.  : Puerto de carga y luz LED de carga.

Mando a distancia:

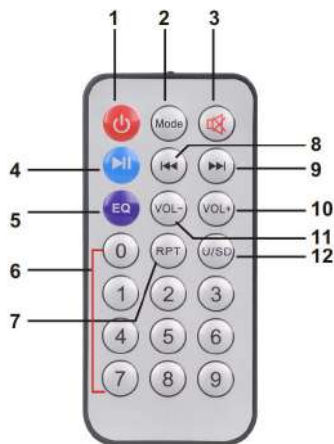

1. Encender/apagar.
2. MODE: Mantener pulsado para alternar entre los modos de funcionamiento: modo BT, modo tarjeta MicroSD, modo U disk, modo AUXILIAR. Púlselo brevemente para cambiar entre control de volumen del micrófono, agudos, bajos y eco.
3. SILENCIAR: Para silenciar.
4. : Púlselo brevemente para reproducir / hacer una pausa en la música; manténgalo pulsado para conectarse a TWS
5. EQ: Para ajustar las variantes del ecualizador.
6. 0-9: Para seleccionar directamente una canción.
7. RPT: Para repetir la canción.
8. : para seleccionar la canción anterior de USB / MicroSD/ BT;
9. : para seleccionar la canción siguiente del USB/microSD/BT.
10. VOL+: Para subir el volumen.
11. VOL-: Para bajar el volumen.
12. Alterna entre el USB y la tarjeta microSD.

DESCRIPCIÓN DE FUNCIONES

1. Carga del altavoz

para cargar la batería integrada del altavoz, conecte el adaptador de corriente (no incluido) al puerto de carga. Asegúrese de que se usa un adaptador adecuado de 5V CC; en caso contrario, la batería se sobrecalentará y presentará daños. La luz de carga LED estará encendida cuando se cargue y se apagará cuando esté completamente cargada.

2. Función Bluetooth

- Encienda el producto; el altavoz entrará en modo BT automáticamente.
- O pulse durante un periodo prolongado de tiempo el botón MODE para entrar en modo BT.
- Ponga su dispositivo móvil (teléfonos móviles, ordenadores, etc.) en modo de emparejamiento BT, busque dispositivos BT y seleccione el nombre (Denver BPS-165) cuando aparezca.
- Después de que el dispositivo se haya emparejado correctamente por primera vez, se conectará automáticamente en unos 10 segundos al último dispositivo conectado la próxima vez que lo utilice. (Nota: El producto solo puede conectarse a un dispositivo Bluetooth a la vez).

3. Función TWS

Encienda los dos altavoces y entre en el modo Bluetooth.

Desactive la función Bluetooth de su teléfono u otro dispositivo Bluetooth. Pulse durante un periodo prolongado de tiempo el botón Reproducción / Pausa de cada altavoz; la pantalla mostrará "t-ON" y después aparecerá en "AZUL". Se oirá un aviso de voz para indicar que los dos altavoces están conectado mediante Bluetooth.

Active el Bluetooth del teléfono móvil, busque "Denver BPS-165" y conéctelo.

Se oirá un aviso de voz para indicar que el móvil se ha conectado a los altavoces. Ahora puede disfrutar de la música desde los dos altavoces.

4. Modo USB

1. Inserte un dispositivo USB en el puerto USB del altavoz.
2. O pulse MODE para cambiar al modo USB.
3. Pulse brevemente el botón REPRODUCCIÓN / PAUSA para reproducir o hacer una pausa en la música.

5. Modo de entrada auxiliar

1. Conecte un cable de audio de 3,5 mm a la entrada auxiliar de la unidad.
2. Pulse MODE para cambiar al modo de entrada auxiliar.
3. Utilice los controles del dispositivo conectado para seleccionar y reproducir el audio.

6. Modo de tarjeta microSD

1. Inserte una tarjeta SD, el modo de tarjeta SD se iniciará automáticamente.
2. O pulse MODE para cambiar al modo tarjeta MicroSD.
3. Pulse el botón Reproducir/Pausar para reproducir o pausar la música.

Aviso - Todos los productos pueden estar sujetos a cambios técnicos sin previo aviso. Además, nos reservamos el derecho de corregir errores y omisiones en el manual.

TODOS LOS DERECHOS RESERVADOS, COPYRIGHT DENVER A/S



denver.eu



Los equipos eléctricos y electrónicos, y las pilas o baterías incluidas, contienen materiales, componentes y sustancias que pueden ser perjudiciales para su salud y para el medio ambiente si el material de desecho (equipos eléctricos y electrónicos y baterías) no se manipula correctamente.

El equipo eléctrico y electrónico y las pilas aparecen marcadas con un símbolo de un cubo de basura tachado, véase arriba. Este símbolo indica que los equipos eléctricos y electrónicos y sus pilas o baterías no deben ser eliminados con el resto de residuos domésticos, sino que deben eliminarse por separado.

Como usuario final, es importante que usted remita las pilas o baterías usadas al centro adecuado de recogida. De esta manera se asegurará de que las pilas y baterías se reciclan según la legislación y no dañarán el medio ambiente.

Todas las ciudades tienen establecidos puntos de recogida en los que puede depositar los equipos eléctricos y electrónicos y sus pilas o baterías gratuitamente, o solicitar que

los recojan en su hogar. Puede obtener información adicional en el departamento técnico de su ciudad.

Por la presente, Denver A/S declara que el tipo de equipo radioeléctrico tipo BPS-165 es conforme con la Directiva 2014/53/EU. El texto completo de la declaración de conformidad de la UE está disponible en la siguiente dirección de Internet: denver.eu y posteriormente busque el ICONO situado en la línea superior de la página. Escriba el número de modelo: BPS-165. Ahora entre en la página del producto y la directiva RED se encuentra bajo descargas/otras descargas.

Rango de funcionamiento del alcance de frecuencia: 20 Hz-20 kHz

Alcance de la frecuencia Bluetooth: 2402 MHz - 2480 MHz

Potencia de salida máxima: 200 W

DENVER A/S

Omega 5A, Soefften

DK-8382 Hinnerup

Dinamarca

www.facebook.com/denver.eu

Manuale d'uso

ALTOPARLANTE BLUETOOTH BPS-165

CONNESSIONE
BLUETOOTH

Lettore MP3

USB/LETTORE
SCHEDE MICRO
SD

INGRESSO AUX



<https://facebook.com/Denver.eu>



FR

Cet appareil et
ses accessoires
sont recyclables

À DÉPOSER
EN MAGASIN

À DÉPOSER
EN DÉCHÈTERIE



OU



Points de collecte sur www.quefairedesdechets.fr
Privilégiez la réparation ou le don de votre appareil !

Informazioni sulla sicurezza

Leggere attentamente le istruzioni di sicurezza prima di utilizzare il prodotto per la prima volta. Conservare le istruzioni per riferimento futuro.

1. Questo prodotto non è un giocattolo. Tenerlo fuori dalla portata dei bambini.
2. Avvertenza: questo prodotto contiene delle batterie ai polimeri di litio.
3. Tenere il prodotto fuori dalla portata dei bambini e degli animali domestici per evitare che venga masticato o ingerito.
4. La temperatura di esercizio e di conservazione del prodotto è compresa tra 0 e 40 °C. Temperature inferiori o superiori potrebbero comprometterne il funzionamento.
5. Non aprire mai il prodotto. Il contatto con i componenti elettronici interni può provocare una scossa elettrica. Le riparazioni o la manutenzione devono essere eseguite solo da personale qualificato.
6. Non esporre a fonti di calore, acqua, umidità o luce solare diretta!
7. Proteggere l'udito dal volume troppo alto. Un livello di volume eccessivo può danneggiare le orecchie e comportare il rischio di perdere l'udito.
8. La tecnologia wireless Bluetooth funziona entro un raggio di circa 10 m (30 piedi). La distanza di comunicazione massima può variare a seconda della presenza di ostacoli (persone, oggetti metallici, pareti, ecc.) o di un ambiente elettromagnetico.
9. Le microonde emesse dal dispositivo Bluetooth possono compromettere il funzionamento di apparecchi elettronici medicali.
10. L'unità non è resistente all'acqua. In caso di penetrazione di corpi estranei o di acqua all'interno dell'unità, sussiste il pericolo di incendio o di scossa elettrica. In caso di penetrazione di corpi estranei o di acqua all'interno dell'unità, interrompere immediatamente l'utilizzo.
11. Effettuare la carica solamente con il cavo USB in dotazione.
12. Evitare l'uso di accessori non originali insieme al prodotto in quanto essi potrebbero compromettere il suo corretto funzionamento.





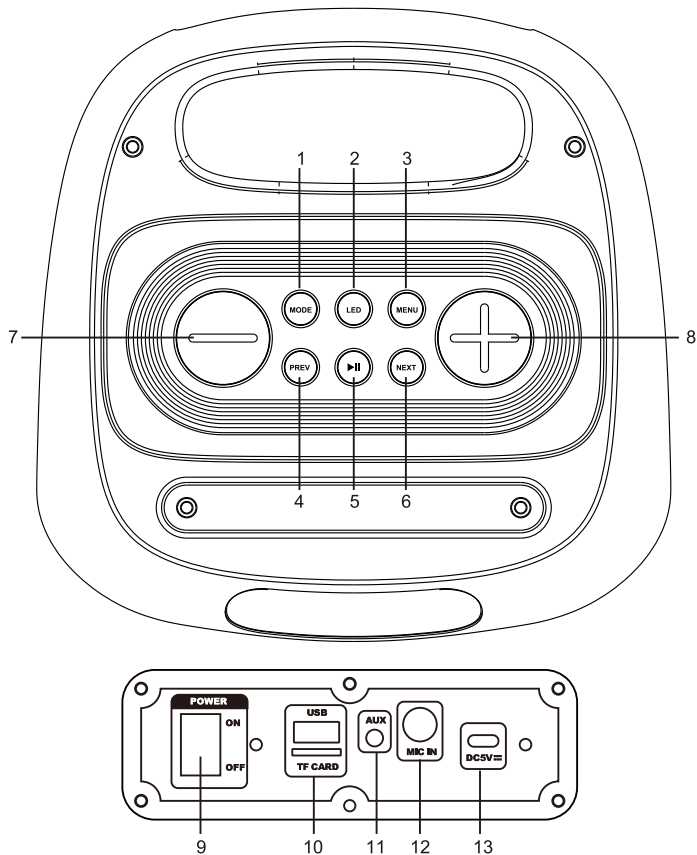







Denver A/S si riserva i diritti per eventuali errori di stampa

Denver A/S non potrà essere ritenuta responsabile di eventuali errori tecnici o tipografici e si riserva il diritto di apportare modifiche al prodotto e ai manuali senza preavviso. Nel caso in cui si riscontrino imprecisioni o omissioni, invitiamo l'utente a informarci all'indirizzo riportato sul retro della copertina.



Pannello di controllo:

1.  : Premere per passare da una modalità operativa all'altra: modalità BT, modalità scheda MicroSD, modalità disco U, modalità AUX.

2.  : Premere per selezionare la modalità luminosa del LED; tenere premuto per spegnere la luce, premere di nuovo per riaccenderla.
3.  : Premere per scorrere tra il controllo del volume del microfono, alti, bassi, eco.
4.  : Brano precedente.
5.  : Premere per avviare/interrompere la riproduzione della musica; tenere premuto per connettere il TWS.
6.  : Brano successivo.
7.  : consente di ridurre il volume;
8.  : consente di aumentare il volume;
9.  : Interruttore di ACCENSIONE/SPEGNIMENTO.
10.  : Porta USB e slot per scheda MicroSD.
11.  : Ingresso Aux.
12.  : Ingresso per microfono.
13.  : Porta e LED di ricarica.

Telecomando:

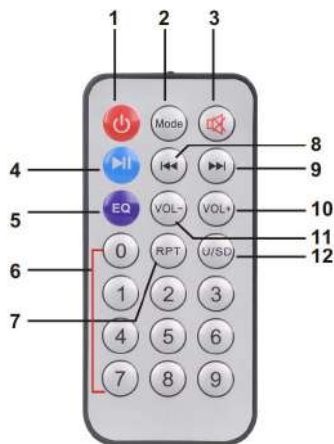

1. Interruttore di accensione/spengimento

2. MODE: Tenere premuto per passare da una modalità operativa all'altra: modalità BT, modalità scheda MicroSD, modalità disco U, modalità AUX. Premere per scorrere tra il controllo del volume del microfono, alti, bassi, eco.

3. MUTO: consente di silenziare l'audio

4. : Premere per avviare/interrompere la riproduzione della musica; tenere premuto per connettere il TWS

5. EQ: consente di impostare l'equalizzatore

6. 0-9: consentono di selezionare direttamente un brano

7. RPT: consente di ripetere il brano

8. : consente di selezionare il brano precedente da USB/MicroSD/BT;

9. : consente di selezionare il brano successivo da USB/MicroSD/ BT;

10. VOL+: consente di aumentare il volume;

11. VOL-: consente di ridurre il volume;

12. Passaggio da USB a scheda MicroSD;

DESCRIZIONE FUNZIONI

1. Carica dell'altoparlante

Per caricare la batteria integrata dell'altoparlante, collegare l'alimentatore (non in dotazione) alla porta di ricarica. Accertarsi di utilizzare un adattatore CC da 5 V adatto. In caso contrario, la batteria si surriscalderebbe e si danneggerebbe. Il LED si accende durante la carica e si spegne quando la batteria è completamente carica.

2. Funzione Bluetooth

- Accendere il prodotto: l'altoparlante entra automaticamente in modalità Bluetooth.
- Oppure tenere premuto il pulsante MODE per attivare la modalità Bluetooth.
- Attivare la modalità di abbinamento Bluetooth del dispositivo mobile (telefoni cellulari, computer, ecc.), cercare i dispositivi BT e selezionare il nome dell'elemento (Denver BPS-165) quando viene visualizzato.
- Dopo che il dispositivo è stato abbinato correttamente per la prima volta, si conatterà automaticamente in circa 10 secondi all'ultimo dispositivo connesso al successivo utilizzo. (Nota: il prodotto è in grado di connettersi a un solo dispositivo Bluetooth alla volta.).

3. Funzione TWS

Accendere due altoparlanti e accedere alla modalità Bluetooth.

Disattivare la funzione Bluetooth sul telefono o altro dispositivo Bluetooth. Tenere premuto il pulsante Riproduci/Pausa di uno dei due altoparlanti: il display mostrerà "t-ON" e "BLU". Quindi verrà emesso un avviso vocale che segnala l'avvenuta connessione dei due altoparlanti tramite Bluetooth.

Attivare il Bluetooth sul telefono cellulare, cercare "Denver BPS-165" e connettersi.

Quindi verrà emesso un avviso vocale che segnala l'avvenuta connessione del cellulare agli altoparlanti. Ora è possibile ascoltare la musica da due altoparlanti.

4. Modalità USB

1. Inserire un dispositivo USB nella porta USB dell'altoparlante.
2. Oppure premere MODE per passare alla modalità USB.
3. Premere il pulsante RIPRODUCI/PAUSA per riprodurre o mettere in pausa la musica.

5. Modalità ingresso ausiliario

1. Collegare un cavo audio da 3,5 mm all'ingresso ausiliario dell'unità.
2. Premere MODE per passare alla modalità ingresso ausiliario.
3. Utilizzare i controlli del dispositivo connesso per selezionare e riprodurre l'audio.

6. Modalità scheda MicroSD

1. Inserendo una scheda SD, la modalità scheda SD si avvierà automaticamente.
2. Oppure premere MODE per passare alla modalità scheda MicroSD.
3. Premere il pulsante PLAY/PAUSE per riprodurre o mettere in pausa la musica.

Nota: tutti i prodotti sono soggetti a modifiche senza preavviso. Ci riserviamo il diritto di correggere errori e omissioni nel manuale.

TUTTI I DIRITTI RISERVATI, COPYRIGHT DENVER A/S



denver.eu



Le apparecchiature elettriche ed elettroniche e le batterie incluse contengono materiali, componenti e sostanze che possono essere pericolosi per la salute e per l'ambiente nel caso in cui il materiale di scarto (apparecchiature elettriche ed elettroniche e batterie) non venga gestito correttamente.

Gli apparati elettrici ed elettronici e le batterie sono contrassegnati con il simbolo del cestino barrato mostrato sopra. Questo simbolo indica che le apparecchiature elettriche ed elettroniche e le batterie non devono essere smaltite con gli altri rifiuti domestici, ma separatamente.

È importante inviare le batterie usate alle strutture appropriate e predisposte. In questo modo si ha la garanzia che le batterie verranno riciclate in conformità alla normativa senza danneggiare l'ambiente.

Per le apparecchiature elettriche ed elettroniche e le batterie, tutte le città hanno stabilito dei sistemi di smaltimento che prevedono il conferimento gratuito presso le

stazioni di riciclaggio oppure di raccolta porta a porta. Ulteriori informazioni sono disponibili presso l'ufficio tecnico municipale.

Con la presente, Denver A/S dichiara che il tipo di apparecchiatura radio BPS-165 è conforme alla direttiva 2014/53/UE. Il testo completo della dichiarazione di conformità EU è disponibile al seguente indirizzo Internet: denver.eu quindi fare clic sull'icona di ricerca nella parte superiore del sito Web. Scrivere il numero di modello: BPS-165. A questo punto accedere alla pagina del prodotto: la direttiva RED si trova nella sezione download/altri download.

Intervallo di frequenze operative: 20 Hz-20 kHz

Gamma di frequenza Bluetooth: 2402 - 2480 MHz

Potenza massima in uscita: 200 W

DENVER A/S

Omega 5A, Soefften

DK-8382 Hinnerup

Danimarca

www.facebook.com/denver.eu

Manual de instruções

COLUNA BLUETOOTH BPS-165

LIGAÇÃO
BLUETOOTH

LEITOR MP3

LEITOR DE
CARTÃO MICRO
SD/USB

ENTRADA AUX



<https://facebook.com/Denver.eu>



FR

Cet appareil et
ses accessoires
sont recyclables

À DÉPOSER
EN MAGASIN



À DÉPOSER
EN DÉCHÈTERIE



OU

Points de collecte sur www.quefairedemesdechets.fr
Privilégiez la réparation ou le don de votre appareil !

Informação de Segurança

Leia atentamente as instruções de segurança antes de utilizar o produto pela primeira vez e guarde-as para referência futura.

1. Este produto não é um brinquedo. Mantenha-o afastado do alcance das crianças.
2. Aviso: Este produto inclui baterias de polímero de lítio.
3. Mantenha o produto fora do alcance das crianças e de animais de estimação, para evitar ingestão ou que roam.
4. A temperatura de funcionamento e de armazenamento é entre 0 graus Celsius e 40 graus Celsius. Abaixo e acima destas temperaturas poderá afetar a função.
5. Nunca abra o produto. Tocar nas partes elétricas no interior poderá causar choque elétrico. As reparações ou manutenções apenas devem ser realizadas por pessoal qualificado
6. Não expor a calor, água, humidade ou luz solar direta!
7. Proteja os seus ouvidos de volumes elevados. Volumes elevados podem danificar os seus ouvidos e apresentam risco de perda auditiva.
8. A tecnologia sem fios Bluetooth opera dentro de um alcance de cerca de 10 m. A distância de comunicação máxima poderá variar consoante a presença de obstáculos (pessoas, objetos metálicos, paredes, etc.) ou o ambiente eletromagnético.
9. As micro-ondas emitidas por um dispositivo Bluetooth poderão afetar a operação de dispositivos eletrónicos médicos.
10. A unidade não é à prova de água. Se entrarem água ou objetos estranhos na unidade, poderá resultar em fogo ou choque elétrico. Se entrar água ou um objeto estranho na unidade, pare imediatamente de a usar.
11. Carregue apenas com o cabo USB fornecido.
12. Não utilize acessórios não originais com o produto, pois poderá afetar o funcionamento normal do produto.





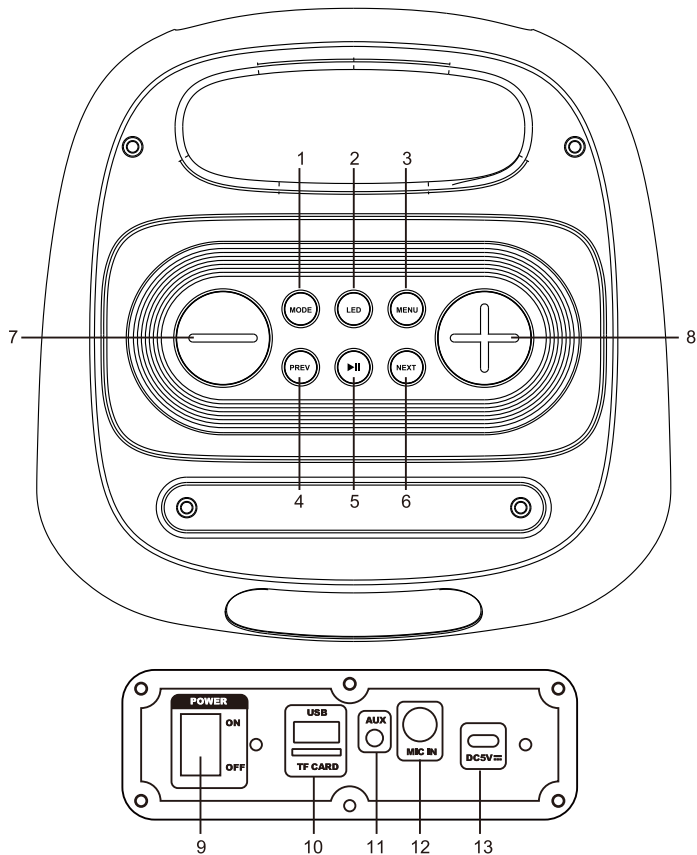







A Denver A/S reserva os direitos em caso de erros de impressão

A Denver A/S não pode ser considerada responsável por quaisquer erros técnicos ou tipográficos e reserva-se o direito de fazer alterações ao produto e manuais sem aviso prévio. Se detetar quaisquer imprecisões ou omissões, queira informar-nos no endereço que consta da contracapa.







Painel de controlo:

1.  : prima para alternar entre os modos de funcionamento: modo BT, modo de cartão MicroSD, modo de Udisk, modo AUX.

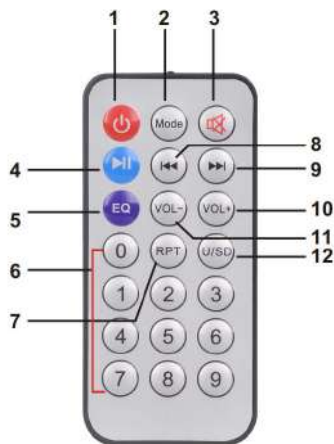
2.  : prima brevemente para seleccionar o modo de luz LED; prima sem soltar para APAGAR a luz, volte a premir brevemente para acender a luz.
3.  : prima para mudar entre o controlo de volume do microfone, os Agudos, os Graves e o Eco.
4.  : música anterior.
5.  : prima brevemente para reproduzir/pausar música; prima sem soltar para ligar o TWS.
6.  : Música seguinte.
7.  : para reduzir o volume;
8.  : para aumentar o volume;
9.  : comutar para LIGAR/DESLIGAR.
10.  : ranhura para USB e cartão MicroSD.
11.  : Entrada de Aux.
12.  : Entrada para microfone.
13.  : porta de carregamento e luz LED de carregamento.

Controlo Remoto:



1. Interruptor de Ligar/Desligar;
2. MODE: Prima sem soltar para mudar entre os modos de funcionamento: modo BT, modo de cartão MicroSD, modo de Udisk, modo AUX. prima brevemente para mudar entre o controlo de volume do microfone, os Agudos, os Graves e o Eco.
3. SILENCIAR: Para retirar o som;
4. : prima brevemente para reproduzir/pausar música; prima sem soltar para ligar o TWS
5. EQ: Para definir as variantes do equalizador;
6. 0-9: Para seleccionar diretamente uma música;
7. RPT: Para repetir a música;
8. : para seleccionar a música anterior no USB / MicroSD/ BT;
9. : para seleccionar a música seguinte no USB/MicroSD/ BT;
10. VOL+: para aumentar o volume;
11. VOL-: para reduzir o volume;
12. Alternar entre o USB e o cartão MicroSD;

DESCRIÇÃO DA FUNÇÃO

1. Carregar o altifalante

Para carregar a bateria incorporada do altifalante, ligue o adaptador de alimentação (não fornecido) à porta de carregamento. Certifique-se de que um adaptador CC de 5V adequado é utilizado, caso contrário, a bateria irá sobreaquecer e será danificada. A luz LED de carregamento estará acesa durante o carregamento e desligar-se-á quando a bateria estiver totalmente carregada.

2. Função Bluetooth

- Ligue o produto, o altifalante entrará automaticamente no modo BT.
- Ou prima sem soltar o botão MODE para entrar no modo BT.
- Coloque o seu dispositivo móvel (telemóveis, computadores, etc.) no modo de emparelhamento BT, procure dispositivos BT, e selecione o nome do dispositivo (Denver BPS-165) quando este aparecer.
- Depois de o dispositivo ter sido emparelhado com sucesso pela primeira vez, este ligar-se-á automaticamente, em cerca de 10 segundos, ao dispositivo ligado pela última vez na próxima utilização. (Nota: O produto apenas se pode ligar a um dispositivo Bluetooth de cada vez).

3. Função TWS

Ligue dois altifalantes e entre no modo Bluetooth.

Desligue a função Bluetooth no seu telefone ou outro dispositivo Bluetooth. Prima sem soltar o botão Play / Pause de qualquer um dos altifalantes, o visor mostrará "t-ON" e, em seguida, "AZUL". Será então ouvido um comando de voz para significar que os dois altifalantes foram ligados através de Bluetooth.

Ligue o Bluetooth no telemóvel, procure por "Denver BPS-165" e estabeleça a ligação.

Será então ouvido um comando de voz, significando que o telemóvel se ligou aos altifalantes. Pode agora desfrutar da música emitida pelos dois altifalantes.

4. Modo USB

1. Insira um dispositivo USB na porta USB do altifalante.
2. Ou prima MODE para mudar para o modo USB.
3. Prima brevemente o botão PLAY / PAUSE para reproduzir ou pausar a música.

5. Modo de entrada auxiliar

1. Ligue um cabo de áudio de 3,5 mm à entrada auxiliar da unidade.
2. Prima MODE para mudar para o modo de entrada auxiliar.
3. Utilize os controlos do dispositivo ligado para seleccionar e reproduzir o áudio.

6. Modo de cartão MicroSD

1. Insira o cartão SD, o modo do cartão SD será iniciado automaticamente.
2. Ou prima o botão MODE para mudar para o modo de cartão MicroSD.
3. Prima o botão REPRODUZIR/PAUSA para reproduzir ou pausar a música.

Ter em atenção - Todos os produtos estão sujeitos a alteração sem aviso prévio.
Aceitamos com reserva erros e omissões no manual.

TODOS OS DIREITOS RESERVADOS, COPYRIGHT DENVER A/S



denver.eu



Equipamentos elétricos e eletrônicos, bem como as pilhas incluídas, contêm materiais, componentes e substâncias que podem ser perigosos para a sua saúde e para o meio ambiente, caso o material usado (equipamentos elétricos e eletrônicos deitados fora, incluindo pilhas) não sejam eliminados corretamente.

O equipamento elétrico e eletrônico e as pilhas estão marcados com o símbolo de caixote de lixo com uma cruz, como apresentado em cima. Este símbolo significa que os equipamentos elétricos e eletrônicos, bem como as pilhas, não devem ser deitados fora em conjunto com o lixo doméstico, mas separadamente.

Como utilizador final, é importante que envie as suas pilhas usadas para uma unidade de reciclagem adequada. Assim, certamente as pilhas serão recicladas de acordo com a legislação e o meio ambiente não será prejudicado.

Todas as cidades possuem pontos de recolha específicos, onde os equipamentos elétricos e eletrônicos, bem como as pilhas, podem ser enviados gratuitamente para

estações de reciclagem e outros locais de recolha ou recolhidos na sua própria casa. O departamento técnico da sua cidade disponibiliza informações adicionais em relação a isto.

Pelo presente, a Denver A/S declara que o tipo de equipamento de rádio BPS-165 está em conformidade com a Diretiva 2014/53/UE. O texto integral da declaração de conformidade UE está disponível no seguinte endereço de Internet: denver.eu e, em seguida, clicar no ÍCONE de pesquisa na linha superior do sítio web. Escrever o número do modelo: BPS-165. Agora, entrar na página do produto e a diretiva relativa aos equipamentos de rádio encontra-se em transferências/outras transferências.

Alcance da frequência de funcionamento: 20 Hz-20 kHz

Intervalo de frequências do Bluetooth: 2402 MHz - 2480 MHz

Potência de saída máxima: 200 W

DENVER A/S

Omega 5A, Soeften

DK-8382 Hinnerup

Dinamarca

www.facebook.com/denver.eu

Användarhandbok

BLUETOOTH-HÖGTALARE BPS-165

BLUETOOTH
ANSL.

MP3-SPELARE

USB /
MICROSD-KORTL
ÄSARE

AUX-INGÅNG



<https://facebook.com/Denver.eu>



FR

Cet appareil et
ses accessoires
sont recyclables

À DÉPOSER
EN MAGASIN



À DÉPOSER
EN DÉCHÈTERIE



OU

Points de collecte sur www.quefairedemesdechets.fr
Privilégiez la réparation ou le don de votre appareil !

Säkerhetsanvisningar

Läs igenom säkerhetsanvisningarna noggrant innan du använder produkten för första gången och behåll anvisningarna för framtida referens.

1. Produkten är inte en leksak. Håll den utom räckhåll för barn.
2. Varning: Produkten innehåller batterier av litiumpolymer
3. Håll produkten utom räckhåll för små barn och husdjur så att de inte kan tugga på eller svälja produkten.
4. Produktens drift- och förvaringstemperatur är från 0 grader Celsius till 40 grader Celsius. Temperaturer över och under dessa temperaturer kan påverka funktionen.
5. Öppna aldrig produkten. Om du vidrör elektroniken på insidan av produkten kan du få en elektrisk stöt. Reparationer och service får endast utföras av kvalificerad personal.
6. Får inte utsättas för hög temperatur, vatten, fukt eller direkt solljus!
7. Skydda dina öron mot för hög volym. Hög volym kan skada öronen och riskera hörselskador.
8. Trådlös Bluetooth-teknik fungerar inom en räckvidd på cirka 10 m (30 fot). Det maximala kommunikationsavståndet kan variera beroende på förekomsten av hinder (människor, metallföremål och väggar etc.) eller den elektromagnetiska omgivningen.
9. Mikrovågor från en Bluetooth-enhet kan påverka driften av medicinska elektroniska enheter.
10. Enheten är inte vattentät. Om vatten eller främmande föremål tränger in i enheten kan det leda till brand eller elektrisk chock. Om vatten eller främmande föremål tränger in i enheten ska du omedelbart sluta använda den.
11. Ladda endast med den medföljande USB-kabeln
12. Tillbehör som inte är original får inte användas tillsammans med produkten då detta kan äventyra dess funktionalitet.

Denver A/S förbehåller sig rätten till tryckfel

Denver A/S kan inte hållas ansvarigt för eventuella tekniska eller typografiska fel och förbehåller sig rätten att göra förändringar i produkten och bruksanvisningarna utan förvarning. Om du upptäcker några felaktigheter eller något som saknas, ber vi dig kontakta oss på adressen på baksidan av omslaget.

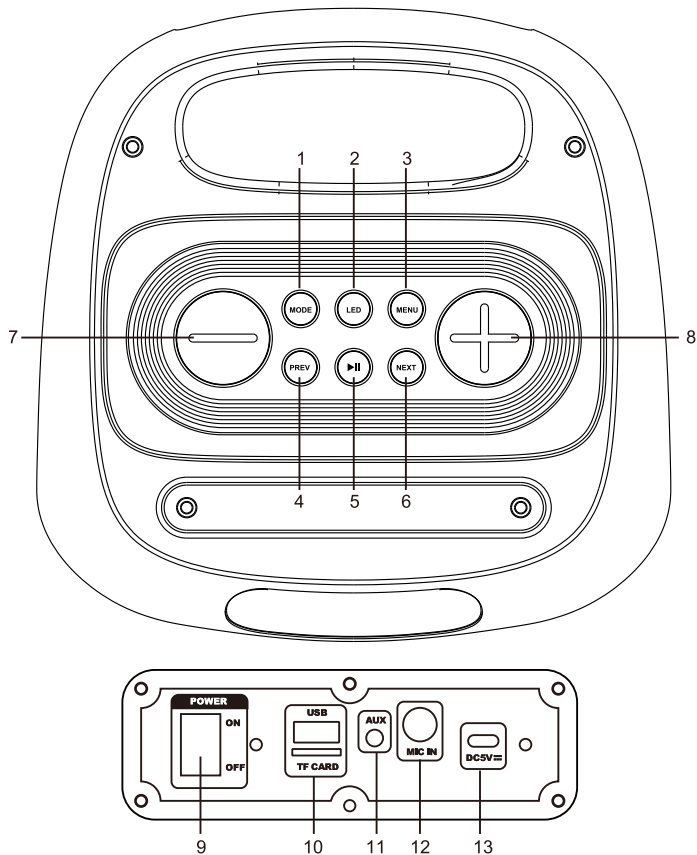





Kontrollpanel:

1.  : Tryck för att växla mellan följande användningslägen: BT, MicroSD-kort, U-disk och AUX.

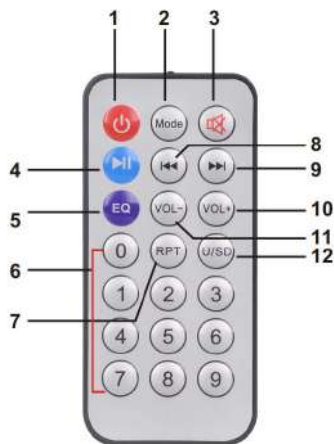
2.  : Tryck kort för att välja LED-lampans läge. Tryck på och håll nedtryckt för att släcka lampan och tryck kort för att tända lampan igen.
3.  : Tryck för att växla mellan kontroll av mikrofonens volym och kontroll av diskant, bas och eko.
4.  : Föregående låt.
5.  : Tryck kort för att spela upp/pausa musik eller tryck och håll nedtryckt för att ansluta TWS.
6.  : Nästa låt.
7.  : för att sänka volymen;
8.  : för att höja volymen;
9.  : Växla till STRÖM PÅ/AV.
10.  : USB och MicroSD-kortplats.
11.  : Aux-ingång.
12.  : Mikrofoningång.
13.  : Laddningsport och LED-laddningsindikator.

Fjärrkontroll:



1. På/av-knapp;
2. MODE: Håll in för att växla mellan driftlägen: BT, MicroSD-kort, U-disk och AUX. Tryck kort för att växla mellan kontroll av mikrofonens volym och kontroll av diskant, bas och eko.
3. TYST LÄGE: för att stänga av ljudet;
4. : Tryck kort för att spela upp/pausa musik eller tryck och håll nedtryckt för att ansluta TWS
5. EQ: för att ange typ av equalizer;
6. 0-9: för att välja en låt direkt;
7. RPT: för att upprepa låten;
8.  för att välja föregående låt från USB/MicroSD/BT;
9. : för att välja nästa låt från USB/MicroSD/BT;
10. VOL+: för att höja volymen;
11. VOL-: för att sänka volymen;
12. Växla mellan USB och MicroSD-kort;

FUNKTIONSBESKRIVNING

1. Ladda högtalaren

Sätt i strömadaptern (medföljer ej) i laddningsporten för att ladda högtalarens inbyggda batteri. Se till att en 5 VDC adapter används då batteriet kan överhettas och skadas om en annan spänning används. LED-laddningsindikatorn lyser under laddning och släcks när enheten är fulladdad.

2. Bluetooth-funktion

- Slå på högtalaren för att automatiskt aktivera BT-läget.
- Alternativt kan du trycka på och hålla knappen MODE nedtryckt för att aktivera BT-läget.
- Sätt din mobila enhet (mobiltelefon, dator etc.) i BT-parkopplingsläge, sök efter BT-enheter och välj enhetens namn (Denver BPS-165) när det dyker upp.
- När enheten har parkopplats för första gången ansluter den nästa gång automatiskt till den senaste enheten inom ungefär 10 sekunder. (Obs: Produkten kan bara ansluta till en Bluetooth-enhet åt gången).

3. TWS-funktionalitet

Sätt på två högtalare och gå in i Bluetooth-läge.

Stäng av Bluetooth-funktionen på din telefon eller en annan Bluetooth-enhet. Tryck på och håll knappen Spela upp/pausa nedtryckt på valfri högtalare till skärmen visar "t-ON" och sedan "BLÅ". Ett röstmeddelande hörs sedan som bekräftar att de två högtalarna har anslutit via Bluetooth.

Sätt på Bluetooth på mobiltelefonen, sök efter "Denver BPS-165" och anslut.

Ett röstmeddelande hörs sedan som bekräftar att mobiltelefonen har anslutits till högtalarna. Du kan nu lyssna på musik genom båda högtalarna.

4. USB-läge

1. Sätt i en USB-enhet i högtalarens USB-port.
2. Alternativt kan du trycka på MODE för att växla till USB-läget.
3. Tryck kort på knappen SPELA UPP/PAUSA för att spela upp eller pausa musiken.

5. Aux-ingångsläge

1. Sätt i en 3,5 mm ljudkabel i enhetens aux-ingång.
2. Tryck på MODE för att växla till läget AUX-IN.
3. Använd den anslutna enhetens kontroller för att välja och spela upp ljud.

6. Läget MicroSD-kort

1. Om du sätter i ett SD-kort startar SD-kortläget automatiskt.
2. Alternativt kan du trycka på MODE för att växla till läget MicroSD-kort.
3. Tryck på SPELA UPP/PAUSA-knappen för att spela upp eller pausa musiken.

Observera - Alla produkter är föremål för ändringar utan föregående meddelande. Vi reserverar oss för eventuella fel och utelämnanden i handboken.

ALLA RÄTTIGHETER RESERVERADE, UPPHOVSRÄTT DENVER A/S



denver.eu



Elektrisk och elektronisk utrustning samt tillhörande batterier innehåller material, komponenter och ämnen som kan vara skadliga för hälsa och miljö om avfallet (kasserad elektrisk och elektronisk utrustning och batterier) inte hanteras korrekt.

Den elektriska och elektroniska utrustningen samt batterierna är märkta med en symbol i form av en överstruken soptunna enligt vad som visas ovan. Symbolen visar att elektrisk och elektronisk utrustning samt batterier inte får avfallshanteras tillsammans med annat hushållsavfall. Det ska istället avfallshanteras separat.

Som slutanvändare är det viktigt att du lämnar in dina förbrukade batterier till en för ändamålet lämplig återvinningsanläggning. På det viset säkerställer du att batterierna återvinns lagenligt och att de inte skadar miljön.

Alla kommuner har etablerat insamlingsställen där elektrisk och elektronisk utrustning samt batterier antingen kan lämnas in kostnadsfritt i återvinningsstationer eller hämtas

från hushållen. Ytterligare information finns hos den tekniska förvaltningen i din kommun.

Denver A/S deklarerar härmed att denna typ av radioutrustning BPS-165 är i överensstämmelse med direktiv 2014/53/EU. Den fullständiga texten till EU-försäkran om överensstämmelse finns på följande webbadress: denver.eu och klicka sedan på sök IKON på toppen av webbplatsen. Ange modellnumret: BPS-165. Öppna produktsidan och Radioutrustningsdirektivet finns under nedladdningar/andra nedladdningar.

Driftfrekvensintervall: 20 Hz – 20 kHz

Bluetooth-frekvensintervall: 2402 MHz – 2480 MHz

Max. uteffekt: 200 W

DENVER A/S

Omega 5A, Soeften

DK-8382 Hinnerup

Danmark

www.facebook.com/denver.eu

Käyttöohje

BLUETOOTH-KAIUTIN BPS-165

BLUETOOTH-YH
TEYS

MP3-SOITIN

USB/MICRO SD
-KORTINLUKIJÄ

AUX IN



<https://facebook.com/Denver.eu>



FR

Cet appareil et
ses accessoires
sont recyclables

À DÉPOSER
EN MAGASIN



À DÉPOSER
EN DÉCHÈTERIE



OU

Points de collecte sur www.quefairedesdechets.fr
Privilégiez la réparation ou le don de votre appareil !

Turvallisuustiedot

Lue turvallisuusohjeet huolellisesti ennen tuotteen ensimmäistä käyttökertaa ja säilytä ohjeet myöhempiä tarpeita varten.

1. Tämä tuote ei ole lelu. Pidä se poissa lasten ulottuvilta.
2. Varoitus: Tämän tuotteen sisällä on litiumpolymeeriakkuja.
3. Pidä laite poissa lasten ja lemmikkieläinten ulottuvilta, jotta vältät niiden pureskelun ja nielemisen.
4. Tuotteen käyttö- ja varastointilämpötila on 0 celsiusasteen ja 40 celsiusasteen välillä. Tämän lämpötila-alueen alittaminen tai ylittäminen voi vaikuttaa toimintaan.
5. Älä koskaan avaa tuotetta. Sisällä olevien sähköosien koskettaminen voi aiheuttaa sähköiskun. Vain pätevät henkilöt saavat korjata tai huoltaa laitetta.
6. Älä altista lämmölle, vedelle, kosteudelle, suoralle auringonpaisteelle!
7. Suojaa korvasi kovalta äänenvoimakkuudelta. Kova äänenvoimakkuus voi vahingoittaa korvasi ja vaarana on kuulonmenetys.
8. Langaton Bluetooth-tekniikka toimii 10 metrin (30 jalan) kantaman sisällä. Suurin tiedonsiirtoetäisyys voi vaihdella esteiden (ihmiset, metalliesineet, seinät jne.) takia tai sähkömagneettisen ympäristön vuoksi.
9. Bluetooth-laitteen säteilemät mikroaallot voivat vaikuttaa elektronisten lääkinnällisten laitteiden toimintaan.
10. Laite ei ole vedenpitävä. Jos laitteeseen pääsee vettä tai vieraita esineitä, seurauksena voi olla tulipalo tai sähköisku. Jos laitteeseen pääsee vettä tai vieraita esineitä, lopeta käyttö välittömästi.
11. Lataa vain mukana tulevalla USB-johdolla.
12. Älä käytä muita kuin alkuperäisiä lisävarusteita tuotteen kanssa, koska muutoin tuote voi toimia epänormaalisti.





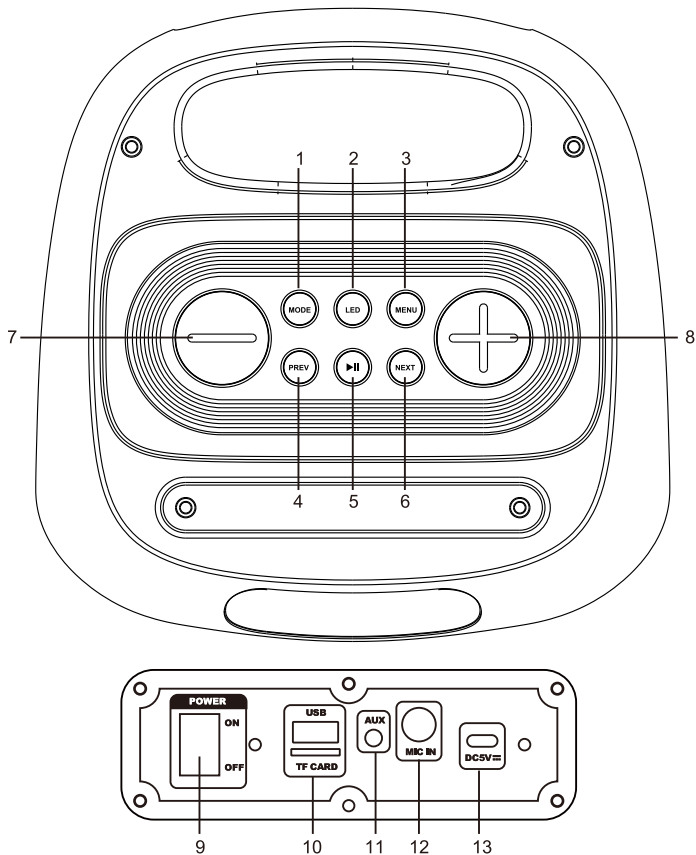







Denver A/S varaa oikeudet painovirheisiin

Denver A/S ei ole vastuussa mistään teknisistä tai typografisista virheistä ja varaa oikeuden tehdä muutoksia tuotteeseen ja käyttöoppaisiin ilman ennakoilmoitusta. Jos huomaat epätarkkuuksia tai puutteita, kerro meille asiasta ottamalla yhteyttä takakannessa olevaan osoitteeseen.







Ohjauspaneeli:

1.  : Painamalla vaihdat käyttötilojen välillä: Bluetooth-tila, MicroSD-kortttila, U-levytila, AUX-tila.

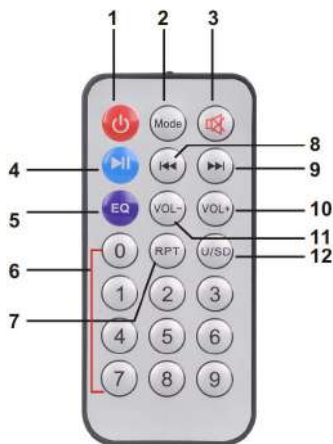
2.  : Lyhyellä painalluksella valitset LED-valotilan; pitämällä painettuna kytket valon pois, lyhyellä uudelleen painalluksella kytket valon päälle.
3.  : Painamalla vaihdat mikrofonin äänenvoimakkuuden, diskantin, basson, kaiun välillä.
4.  : Edellinen kappale.
5.  : Lyhyellä painalluksella toistat/keskeytät musiikin; pitämällä painettuna yhdistät TWS:n.
6.  : Seuraava kappale.
7.  : vähentämään äänenvoimakkuutta.
8.  : lisää äänenvoimakkuutta.
9.  : Vaihda VIRTA PÄÄLLE/POIS.
10.  : USB- ja MicroSD-korttipaikka.
11.  : Aux-tuloliitäntä.
12.  : Mikrofoniliitäntä.
13.  : Latausportti ja latauksen LED-valo.

Kauko-ohjain:



1. Päälle/pois päältä -kytkin.
2. MODE: Vaihda käyttötilojen välillä painamalla ja pitämällä painettuna: Bluetooth-tila, MicroSD-korttitiila, U-levytila, AUX-tila. Lyhyellä painalluksella vaihdat mikrofonin äänenvoimakkuuden, diskantin, basson, kaiun välillä.
3. MYKISTÄ: mykistää.
4. : Lyhyellä painalluksella toistat/keskeytät musiikin; pitämällä painettuna yhdistät TWS:n
5. EQ: määrittämään taajuuskorjaimen vaihtoehdot.
6. 0–9: valitsemaan kappale suoraan.
7. RPT: toistaa kappaleen uudelleen.
8. : valitsee edellisen kappaleen lähteestä USB/MicroSD/BT;
9. : valitsee seuraavan kappaleen lähteestä USB/MicroSD/BT.
10. VOL+: lisää äänenvoimakkuutta.
11. VOL-: vähentämään äänenvoimakkuutta.
12. Vaihtaa USB:n ja MicroSD-kortin välillä.

TOIMINNAN KUVAUS

1. Lataa kaiutin

Lataa kaiuttimen sisäänrakennettu akku kytkemällä verkkolaite (ei kuulu mukaan) latausporttiin. Varmista, että käytät asianmukaista 5 V DC-sovitinta, muuten akku ylikuumenee ja vaurioituu. Latauksen LED-valo palaa latauksen aikana ja sammuu, kun akku on ladattu täyteen.

2. Bluetooth-toiminto

- Kytke laitteen virta päälle, kaiutin siirtyy Bluetooth-tilaan automaattisesti.
- Voit myös siirtyä Bluetooth-tilaan pitämällä MODE-painiketta painettuna.
- Aseta mobiililaitteesi (matkapuhelin, tietokone jne.) Bluetooth-laitteparin muodostustilaan ja valitse laitteen nimi (Denver BPS-165), kun se ilmestyy.
- Kun laitepari on muodostettu onnistuneesti ensimmäistä kertaa, se luo seuraavalla kerralla käytettäessä yhteyden noin 10 sekunnin kuluessa laitteeseen, joka oli viimeksi kytkettyä. (Huomaus: tuote voidaan yhdistää vain yhteen Bluetooth-laitteeseen kerrallaan.)

3. TWS-toiminto

Kytke kaksi kaiutinta päälle ja siirry Bluetooth-tilaan.

Kytke Bluetooth-toiminto pois päältä puhelimesiasi tai muussa Bluetooth-laitteessa. Paina pitkään kumman tahansa kaiuttimen Toista/keskeytä-painiketta, näyttöön tulee teksti "t-ON" ja sitten "SININEN". Sitten kuuluu äänimerkki, joka ilmoittaa, että kahden kaiuttimen yhdistäminen Bluetoothin kautta on onnistunut.

Kytke Bluetooth päälle mobiililaitteessa ja hae laitetta "Denver BPS-165" ja muodosta yhteys.

Sitten kuuluu äänimerkki, joka ilmoittaa, että mobiililaite on yhdistetty kaiuttimiin. Voit nyt nauttia musiikista kahden kaiuttimen kautta.

4. USB-tila

1. Kytke USB-laite kaiuttimen USB-porttiin.
2. Vaihdat USB-tilaan myös painamalla MODE.
3. Toista tai keskeytä musiikki painamalla lyhyesti TOISTA/KESKEYTÄ-painiketta.

5. Lisätuloliitännän tila

1. Kytke 3,5 mm äänijohto laitteen Aux-tuloliitännään.
2. Painamalla MODE vaihdat Aux-tuloliitännän tilaan.
3. Käytä yhdistetyn laitteen ohjaimia valitsemaan ja toistamaan ääntä.

6. MicroSD-korttitila

1. Kytke SD-kortti, jolloin SD-korttitila käynnistyy automaattisesti.
2. Vaihdat MicroSD-korttitilaan myös painamalla MODE.
3. Toista tai keskeytä musiikki painamalla TOISTA/KESKEYTÄ-painiketta.

Ota huomioon – kaikkia tuotteita voidaan muuttaa ilman erillistä ilmoitusta. Emme vastaa tämän käyttöoppaan virheistä tai puutteista.

KAIKKI OIKEUDET PIDÄTETÄÄN, COPYRIGHT DENVER A/S



denver.eu



Sähkö- ja elektroniikkalaitteet sekä niissä käytettävät paristot sisältävät materiaaleja, komponentteja ja aineita, jotka voivat olla vahingollisia terveydelle ja ympäristölle, jos jätemateriaalia (pois heitettävät sähkö- ja elektroniikkalaitteet sekä paristot) ei käsitellä asianmukaisesti.

Sähköinen ja elektroninen laite ja akku on merkitty roskakorilla, jonka yli on piirretty rasti, kuten yllä. Symboli kertoo, ettei sähkö- ja elektroniikkalaitteita tai paristoja saa hävittää kotitalousjätteen mukana, vaan ne on hävitettävä erikseen.

On tärkeää, että loppukäyttäjänä viet käytetyt paristot oikeaan keräyspaikkaan. Tällä tavoin voit varmistaa, että paristot kierrätetään lain mukaan, eivätkä ne vahingoita ympäristöä.

Kaikkiin kaupunkeihin on perustettu keräyspisteitä, joihin sähkö- ja elektroniikkalaitteet sekä paristot voidaan viedä maksutta edelleen toimitettaviksi kierrätysasemille tai

muihin keräyspisteisiin tai ne voidaan kerätä suoraan kotoa. Lisätietoja saat kuntasi tekniseltä osastolta.

Denver A/S vakuuttaa, että radiolaitetyyppi BPS-165 on direktiivin 2014/53/EU mukainen. EU-vaatimustenmukaisuusvakuutuksen täysimittainen teksti on saatavilla seuraavassa osoitteessa: denver.eu, napsauta hakukuvaketta verkkosivuston yläreunassa. Kirjoita mallinumero: BPS-165. Siirry nyt tuotesivulle, RED-direktiivi näkyy latausten/muiden latausten alla.

Käyttötaajuusalue: 20 Hz – 20 kHz

Bluetooth-taajuusalue: 2402 MHz - 2480 MHz

Maks. lähtöteho: 200 W

DENVER A/S

Omega 5A, Soeften

DK-8382 Hinnerup

Tanska

www.facebook.com/denver.eu

Bruksanvisning

BLUETOOTH HØYTTALER BPS-165

BLUETOOTH-TILK
ØBLING

MP3-SPILLER

USB / MIKRO SD
KORTLESER

AUX IN



<https://facebook.com/Denver.eu>



FR

Cet appareil et
ses accessoires
sont recyclables

À DÉPOSER
EN MAGASIN



À DÉPOSER
EN DÉCHÈTERIE



OU

Points de collecte sur www.quefairedemesdechets.fr
Privilégiez la réparation ou le don de votre appareil !

Sikkerhetsinformasjon

Les sikkerhetsinstruksjonene grundig før produktet brukes for første gang. Oppbevar instruksjonene for fremtidig referanse.

1. Produktet er ikke et leketøy. Oppbevares utilgjengelig for barn.
2. Advarsel: Dette produktet har Litium-batterier inkludert.
3. Hold produktet utenfor rekkevidden til barn og dyr, for å unngå tygging og svelging.
4. Produktets betjenings- og oppbevaringstemperatur er fra 0 grader celsius til 40 grader celsius. Bruk under og over denne temperaturen kan påvirke funksjonaliteten.
5. Produktet må aldri åpnes. Berøring av elektronikken på innsiden kan forårsake elektrisk støt. Reparasjon eller service må kun utføres av kvalifisert personell.
6. Ikke utsett produktet for varme, vann, fuktighet eller direkte sollys!
7. Beskytt ørene dine mot høyt volum. Høye volum kan skade ørene dine og forårsake risiko for hørselsskade.
8. Trådløs Bluetooth-teknologi betjenes innenfor en rekkevidde på omtrent 10 m (30 fot). Maksimal kommunikasjonsavstand kan avhenge av hindringer (mennesker, metallgjenstander, vegger osv.) eller det elektromagnetisk miljøet.
9. Mikrobølger som avgis fra en Bluetooth-enhet kan påvirke driften til elektroniske medisinske enheter.
10. Enheten er ikke vanntett. Dersom vann eller fremmedobjekter kommer inn i enheten, kan dette forårsake brann eller elektrisk støt. Stopp bruken umiddelbart dersom vann eller fremmedobjekter kommer inn i enheten.
11. Lade kun med den leverte USB-kabelen.
12. Ikke bruk uoriginalt tilbehør sammen med produktet, siden dette kan føre til at produktet fungerer unormalt.





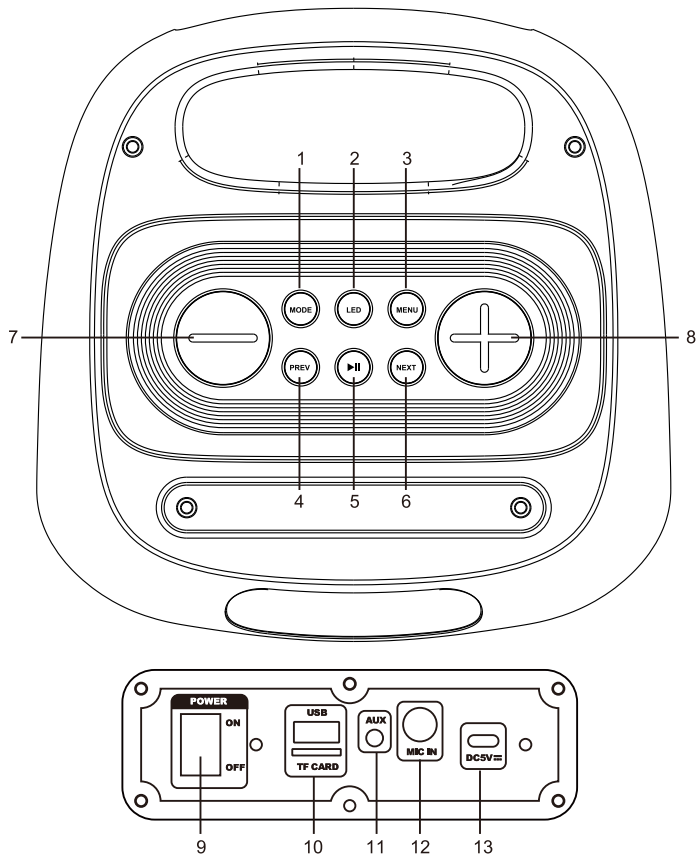







Denver A/S tar forbehold om trykkfeil

Denver A/S kan ikke holdes ansvarlig for eventuelle tekniske eller typografiske feil, og forbeholder seg retten til å gjøre endringer i produktet og manualene uten forvarsel. Dersom du oppdager unøyaktigheter eller utelatelser bes du informere oss på adressen på baksiden.







Kontrollpanel:

1.  : Trykk for å bytte mellom driftsmoduser: BT-modus, MicroSD-kortmodus, U-diskmodus, AUX-modus.

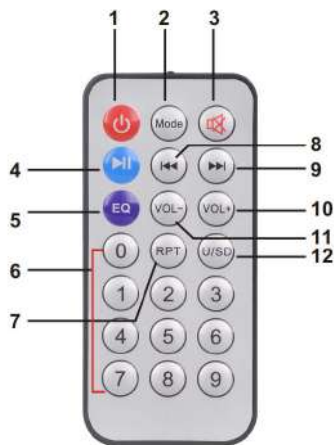
2.  : Kort trykk for å velge LED-lysmodus; trykk og hold inne for å slå AV lyset, kort trykk igjen for å slå på lyset.
3.  : Trykk for å bytte mellom volumkontroll av mikrofon, diskant, bass, ekko.
4.  : Forrige sang.
5.  : Kort trykk for å spille av/pause musikk; trykk og hold inne for å koble til TWS.
6.  : Neste sang.
7.  : for å redusere volumet;
8.  : for å øke volumet;
9.  : Bytt til SLÅ PÅ/AV.
10.  : USB- og MicroSD-kortspor.
11.  : Aux-inngang.
12.  : Mikrofoninngang.
13.  : Ladeport og LED-ladelys.

Fjernkontroll:



1. Av/på bryter;
2. MODE: Trykk og hold for å bytte mellom driftsmodusene: BT-modus, MicroSD-kortmodus, U-diskmodus, AUX-modus. Kort trykk for å bytte mellom volumkontroll av mikrofon, diskant, bass, ekko.
3. DEMP: for å dempe;
4. : Kort trykk for å spille av/pause musikk; trykk og hold inne for å koble til TWS.
5. EQ: for å stille inn equalizer-varianter;
6. 0–9: for å velge en sang direkte;
7. RPT: for å gjenta sangen;
8.  for å velge forrige sang fra USB/MicroSD/BT;
9. : for å velge forrige sang fra USB/MicroSD/BT;
10. VOL+: for å øke volumet;
11. VOL-: for å redusere volumet;
12. Bytt mellom USB og MicroSD-kort.

FUNKSJONSBEKRIVELSE

1. Lade høyttaleren

For å lade høyttalerens innebygde batteri, kobler du strømadapteren (ikke inkludert) til ladeporten. Sørg for at en DC 5V-adapter brukes, ellers vil batteriet bli overopphetet og skadet. LED-ladelampen er på under lading, og slår seg av når den er fulladet.

2. Bluetooth-funksjon

- Slå på produktet, høyttaleren går automatisk inn i BT-modus.
- Eller trykk lenge på MODE-knappen for å gå inn i BT-modus.
- Sett mobilenheten din (mobiltelefoner, datamaskiner osv.) i BT-sammenkoblingsmodus, søk etter BT-enheter og velg elementnavnet (Denver BPS-165) når den vises.
- Etter at enheten har blitt sammenkoblet for første gang, kobles den neste gang automatisk til den enheten som sist ble koblet til på ca. 10 sekunder. (Merk: Produktet kan kun kobles til én Bluetooth-enhet om gangen.).

3. TWS-funksjon

Slå på to høyttalere og gå inn i Bluetooth-modus.

Slå av Bluetooth-funksjonen på telefonen eller en annen Bluetooth-enhet. Trykk lenge på Spill/pause-knappen på en av høyttalerne, skjermen viser "t-ON" og deretter "BLÅ". En talemelding høres for å indikere at de to høyttalerne er koblet til via Bluetooth.

Slå på Bluetooth på mobiltelefonen og søk etter "Denver BPS-165" og koble til.

En talemelding høres for å indikere at mobilen er koblet til høyttalerne. Du kan nå oppleve musikk fra de to høyttalerne.

4. USB-modus

1. Sett inn en USB-enhet i høyttalerens USB-port.
2. Eller trykk på MODE for å bytte til USB-modus.
3. Kort trykk på SPILL/PAUSE-knappen for å spille av eller pause musikken.

5. Auxiliary-inngangsmodus

1. Koble en 3,5 mm lyd kabel til enhetens Auxiliary-inngang.
2. Trykk på MODE for å bytte til Auxiliary-inndatamodus.
3. Bruk kontrollene på den tilkoblede enheten for å velge og spille av lyden.

6. MicroSD-kortmodus

1. Sett inn et SD-kort, SD-kortmodus starter automatisk.
2. Eller trykk på MODE for å bytte til MicroSD-kortmodus.
3. Trykk på PLAY/PAUSE-knappen for å spille av eller pause musikken.

Vennligst merk at vi kan gjøre endringer på alle våre produkter uten forvarsel. Vi tar forbehold om eventuelle feil og mangler i denne manualen.

ALLE RETTIGHETER FORBEHOLDT, COPYRIGHT DENVER A/S



denver.eu



Elektrisk og elektronisk utstyr og batterier inneholder materialer, komponenter og stoffer som kan være farlige for helse og miljø hvis avfallet (kasserte elektriske og elektroniske produkter og batterier) ikke håndteres riktig.

Elektrisk og elektronisk utstyr og batterier er merket med en søppelbøtte med kryss over, som vist ovenfor. Dette symbolet betyr at elektrisk og elektronisk utstyr og batterier ikke må kastes sammen med annet husholdningsavfall, men skal avhendes separat.

Det er viktig at du som sluttbruker kvitter deg med dine brukte batterier på en korrekt måte. På denne måten kan du være sikker på at batteriene blir resirkulert i henhold til lovverket, og ikke skader miljøet.

Alle byer har egne systemer for avfallshåndtering. Elektrisk og elektronisk utstyr og batterier kan enten leveres inn gratis til gjenvinningsstasjoner og andre

innsamlingssteder eller bli hentet direkte fra husholdningene. Du kan få mer informasjon fra de lokale myndighetene i byen din.

Hermed erklærer Denver A/S at radioutstyrstypen BPS-165 er i overensstemmelse med direktiv 2014/53/EU. EU-overensstemmelseserklæringens fulle tekst kan man finne på følgende internetadresse: denver.eu, og klikk deretter på søkeikonet øverst på nettsiden. Tast inn modellnummeret: BPS-165. Gå deretter til produksiden, så finner du RED-direktivet under nedlastinger/andre nedlastinger.

Operativt frekvensområde: 20 Hz – 20 kHz

Bluetooth-frekvensområde: 2402 MHz - 2480 MHz

Maks. utgangseffekt: 200 W

DENVER A/S

Omega 5A, Soeften

DK-8382 Hinnerup

Danmark

www.facebook.com/denver.eu

Instrukcja obsługi

GŁOŚNIK BLUETOOTH BPS-165

POŁĄCZENIE
BLUETOOTH

ODTWARZACZ
MP3

PORT
USB/CZYTNIK
KART MICRO SD

WEJŚCIE AUX



<https://facebook.com/Denver.eu>



FR
Cet appareil et
ses accessoires
sont recyclables

À DÉPOSER
EN MAGASIN

À DÉPOSER
EN DÉCHÈTERIE



Points de collecte sur www.quefairemesdechets.fr
Privilégiez la réparation ou le don de votre appareil !

Zasady bezpieczeństwa

Przed pierwszym użyciem produktu należy przeczytać uważnie instrukcje dot. bezpieczeństwa i zachować je do wykorzystania w przyszłości.

1. Produkt nie jest zabawką. Przechowywać w miejscu niedostępnym dla dzieci.
2. Ostrzeżenie: produkt zawiera baterie litowo-polimerowe.
3. Przechowywać w miejscu niedostępnym dla dzieci i zwierząt, które mogłyby próbować pogryźć lub połknąć produkt.
4. Temperatura pracy i przechowywania produktu wynosi od 0 do 40 stopni Celsjusza. Temperatury niższe lub wyższe niż podane powyżej mogą wpływać na działanie urządzenia.
5. Nigdy nie otwierać produktu. Dotknięcie podzespołów wewnętrznych może spowodować porażenie prądem. Naprawy lub czynności serwisowe powinny być wykonywane tylko przez wykwalifikowany personel.
6. Nie narażać na działanie wysokich temperatur, wody, wilgoci i promieni słonecznych!
7. Chronić słuch przed głośnym dźwiękiem. Głośne dźwięki mogą uszkodzić uszy i grozić utratą słuchu.
8. Zasięg bezprzewodowej technologii Bluetooth wynosi około 10 m (30 stóp). Maksymalny zasięg może się różnić w zależności od obecności przeszkód (ludzie, metalowe przedmioty, ściany itp.) i zakłóceń elektromagnetycznych.
9. Mikrofałe emitowane przez urządzenie Bluetooth mogą wpływać na działanie elektronicznych urządzeń medycznych.
10. Urządzenie nie jest wodoodporne. W przypadku kontaktu urządzenia z wodą lub ciałami obcymi może dojść do powstania pożaru lub porażenia prądem. W przypadku kontaktu urządzenia z wodą lub ciałami obcymi natychmiast zaprzestać korzystania z urządzenia.
11. Urządzenie można ładować tylko za pomocą dostarczonego kabla USB.
12. Nie używać z produktem nieoryginalnych akcesoriów, ponieważ może to spowodować nieprawidłowe działanie produktu.





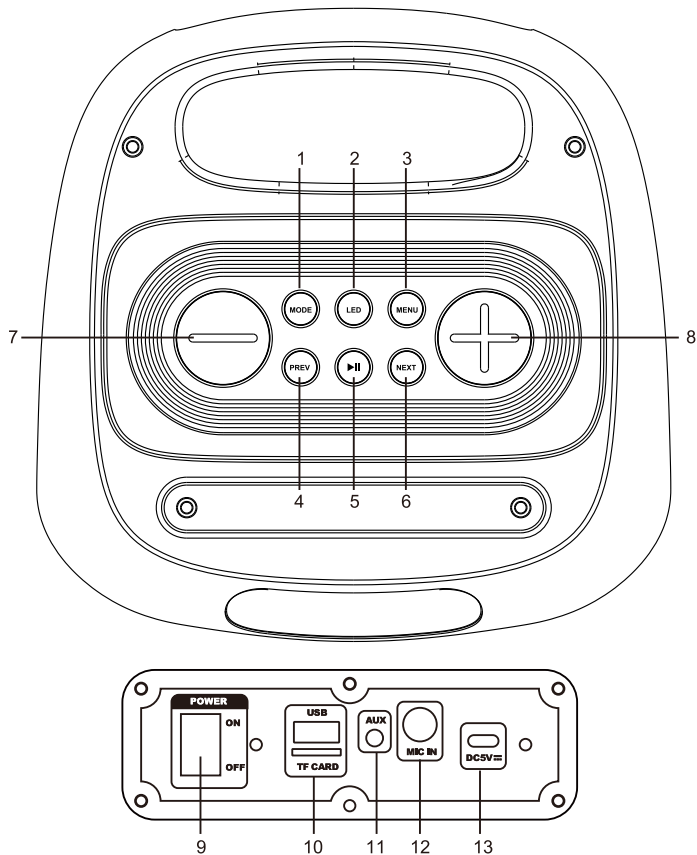







Firma Denver A/S zastrzega sobie prawo do błędów w druku.

Firma Denver A/S nie ponosi odpowiedzialności za wszelkie błędy techniczne lub typograficzne i zastrzega sobie prawo do wprowadzania zmian produktów i instrukcji obsługi bez uprzedniego powiadomienia. W razie zauważenia jakichkolwiek nieścisłości lub błędów należy nas poinformować, używając adresu podanego na okładce.







Panel sterowania:

1.  : Naciśnięcie w celu przełączania pomiędzy różnymi trybami pracy: tryb BT, tryb karty MicroSD, tryb dysku USB, tryb AUX.

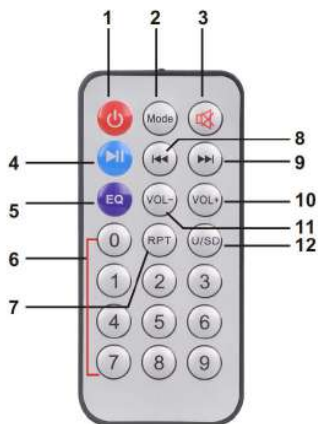
2.  : Nacisnąć krótko, aby wybrać tryb podświetlenia LED. Nacisnąć i przytrzymać, aby wyłączyć podświetlenie. Krótko nacisnąć ponownie, aby włączyć podświetlenie.
3.  : Nacisnąć w celu przełączania pomiędzy regulacją głośności mikrofonu, tonów wysokich, tonów niskich, echa.
4.  : Poprzedni utwór.
5.  : Nacisnąć krótko, aby odtworzyć/wstrzymać muzykę. Nacisnąć i przytrzymać, aby połączyć TWS.
6.  : Następny utwór.
7.  : służy do zmniejszania poziomu głośności.
8.  : służy do zwiększania poziomu głośności.
9.  : Przełącznik włączania/wyłączania.
10.  : Gniazdo USB i karty MicroSD.
11.  : Wejście Aux.
12.  : Wejście mikrofonu.
13.  : Port ładowania i dioda LED wskaźnika ładowania.

Pilot:



1. przycisk włączania/wyłączania.
2. MODE: Nacisnąć ten przycisk i przytrzymać go, aby przełączać między następującymi trybami pracy: tryb BT, tryb karty MicroSD, tryb dysku USB, tryb AUX. Nacisnąć krótko w celu przełączania pomiędzy regulacją głośności mikrofonu, tonów wysokich, tonów niskich, echa.
3. WYCISZENIE: nacisnąć, aby włączyć wyciszenie.
4. : Nacisnąć krótko, aby odtworzyć/wstrzymać muzykę. Nacisnąć i przytrzymać, aby połączyć TWS.
5. EQ: nacisnąć, aby wybrać ustawienia korektora.
6. 0–9: służą do bezpośredniego wyboru utworu.
7. RPT: nacisnąć, aby powtórzyć utwór.
8. : służy do wyboru poprzedniego utworu z USB/MicroSD/BT.
9. : aby wybrać następny utwór z USB/MicroSD/BT.
10. VOL+: służy do zwiększania poziomu głośności.
11. VOL-: służy do zmniejszania poziomu głośności.
12. Przełączanie między USB a kartą MicroSD.

OPIS FUNKCJI

1. Ładowanie głośnika

Aby naładować wbudowany akumulator głośnika, należy podłączyć zasilacz (brak w zestawie) do portu ładowania. Należy upewnić się, że używany jest odpowiedni zasilacz 5 V DC. W przeciwnym razie akumulator ulegnie przegrzaniu i uszkodzeniu. Dioda LED wskaźnika ładowania będzie się świecić podczas ładowania i zgaśnie po pełnym naładowaniu.

2. Funkcja Bluetooth

- Po włączeniu produktu głośnik automatycznie przejdzie w tryb BT.
- Nacisnąć i przytrzymać przycisk MODE, aby przejść do trybu BT.
- Przełączyć urządzenie przenośne (telefon komórkowy, komputer itd.) w tryb parowania Bluetooth. Wyszukać dostępne urządzenia Bluetooth, a następnie z listy znalezionych urządzeń wybrać pozycję Denver BPS-165.
- Po pomyślnym sparowaniu urządzenia będzie się ono łączyć automatycznie w ciągu 10 sekund z ostatnio połączonym urządzeniem, gdy zostanie włączone ponownie. (Uwaga: w danym momencie produkt można połączyć tylko z jednym urządzeniem Bluetooth).

3. Funkcja TWS

Włączyć dwa głośniki i przełączyć je w tryb Bluetooth.

Wyłączyć funkcję Bluetooth na telefonie lub innym urządzeniu Bluetooth. Nacisnąć i przytrzymać przycisk odtwarzania/wstrzymania na dowolnym głośniku, na wyświetlaczu pojawi się komunikat „t-ON”, a następnie „BLUE”. Następnie rozlegnie się komunikat głosowy potwierdzający, że oba głośniki zostały połączone poprzez Bluetooth.

Włączyć funkcję Bluetooth na telefonie komórkowym i wyszukać pobliskie urządzenie. Z listy znalezionych urządzeń wybrać pozycję „Denver BPS-165”.

Następnie rozlegnie się komunikat głosowy potwierdzający, że telefon komórkowy został połączony z głośnikami. Od teraz można słuchać muzyki na dwóch głośnikach.

4. Tryb USB

1. Podłączyć urządzenie USB do portu USB głośnika.
2. Alternatywnie nacisnąć przycisk MODE, aby przejść do trybu USB.
3. Nacisnąć krótko przycisk ODTWARZANIE/WSTRZYMANIE, aby odtworzyć lub wstrzymać odtwarzanie muzyki.

5. Tryb wejścia pomocniczego

1. Podłączyć przewód audio z wtykiem 3,5 mm do wejścia Aux urządzenia.
2. Naciśnij MODE, aby przełączyć się na tryb wejścia pomocniczego.
3. Na urządzeniu źródłowym wybrać żądany utwór i włączyć jego odtwarzanie.

6. Tryb karty MicroSD

1. Włożyć kartę SD do gniazda. Tryb karty SD zostanie uruchomiony automatycznie.
2. Alternatywnie nacisnąć przycisk MODE, aby przejść do trybu karty MicroSD.
3. Nacisnąć przycisk ODTWARZANIE/WSTRZYMANIE, aby odtworzyć lub wstrzymać muzykę.

Uwaga: wszystkie produkty mogą zostać zmienione bez uprzedzenia. Zastrzegamy sobie prawo do błędów i pomyłek w tym podręczniku.

WSZELKIE PRAWA ZASTRZEŻONE. COPYRIGHT DENVER A/S



denver.eu



Sprzęt elektryczny i elektroniczny oraz dołączone baterie zawierają materiały, elementy i substancje, które mogą być szkodliwe dla zdrowia ludzi i niebezpieczne dla środowiska naturalnego w przypadku nieprawidłowego obchodzenia się z takim użytym sprzętem elektrycznym i elektronicznym oraz bateriami.

Urządzenia elektryczne i elektroniczne oraz baterie są oznaczone przekreślonym symbolem kosza na śmieci, patrz wyżej. Ten symbol oznacza, że zużytego sprzętu elektrycznego i elektronicznego oraz baterii nie wolno utylizować razem z odpadami komunalnymi, ale należy je utylizować osobno.

Użytkownik jest zobowiązany do przekazania zużytych baterii do punktu selektywnej zbiórki odpadów. Dzięki temu baterie będą poddawane recyklingowi zgodnie z obowiązującymi przepisami i w sposób bezpieczny dla środowiska.

We wszystkich miejscowościach wyznaczono punkty selektywnej zbiórki odpadów, a także inne miejsca, w których można bezpłatnie zostawić zużyty sprzęt elektryczny

i elektroniczny oraz baterie. Odpady tego rodzaju mogą też być odbierane z gospodarstw domowych. Dodatkowe informacje dostępne są w urzędzie odpowiedzialnym za usuwanie odpadów.

Denver A/S niniejszym oświadcza, że typ urządzenia BPS-165 jest zgodny z dyrektywą 2014/53/EU. Pełny tekst deklaracji zgodności UE jest dostępny pod następującym adresem internetowym: denver.eu. Kliknąć IKONĘ wyszukiwania na górze strony. Należy wprowadzić numer modelu: BPS-165. Następnie należy wyświetlić stronę produktu. Dyrektywa dotycząca sprzętu radiowego powinna znajdować się w sekcji plików do pobrania.

Zakres częstotliwości pracy: 20 Hz-20 kHz

Zakres częstotliwości Bluetooth: 2402–2480 MHz

Maks. moc wyjściowa: 200 W

DENVER A/S

Omega 5A, Soeften

DK-8382 Hinnerup

Dania

www.facebook.com/denver.eu

Contact

Nordics

Headquarter
Denver A/S
Omega 5A, Soeften
DK-8382 Hinnerup
Denmark

Phone: **+45 86 22 61 00**
(Push "1" for support)

E-Mail
For technical questions, please write to:
support.hq@denver.eu

For all other questions please write to:
contact.hq@denver.eu

Benelux

DENVER BENELUX B.V.
Barwoutswaarder 13C+D
3449 HE Woerden
The Netherlands

Phone: **0900-3437623**

E-Mail: **support.nl@denver.eu**

Spain/Portugal

DENVER SPAIN S.A
Ronda Augustes y Louis Lumiere, nº 23 – nave 16
Parque Tecnológico
46980 PATERNA
Valencia (Spain)

Spain
Phone: +34 960 046 883
Mail: **support.es@denver.eu**

Portugal:
Phone: **+35 1255 240 294**
E-Mail: **denver.service@satfiel.com**

Germany

Denver Germany GmbH Service
Max-Emanuel-Str. 4
94036 Passau

Phone: **+49 851 379 369 40**

E-Mail
support.de@denver.eu

Fairfixx GmbH
Repair and service
Rudolf-Diesel-Str. 3 TOR 2
53859 Niederkassel

(for TV, E-Mobility/Hoverboards/Balanceboards,
Smartphones & Tablets)

Tel.: +49 851 379 369 69
E-Mail: denver@fairfixx.de

Austria

Lurf Premium Service GmbH
Deutschstrasse 1
1230 Wien

Phone: **+43 1 904 3085**
E-Mail: **denver@lurfservice.at**

If your country is not listed above,
please write an email to
support@denver.eu



DENVER A/S
Omega 5A, Soeften
DK-8382 Hinnerup
Denmark

denver.eu
facebook.com/denver.eu

Version 1.1