

Baninni

AVENA

Handleiding
Manual
Mode d'emploi
Gebrauchsanleitung

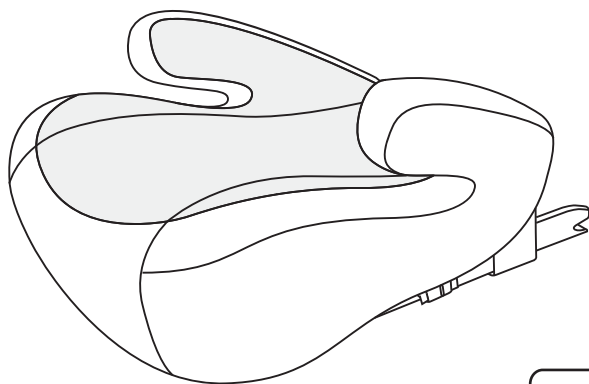

UN Regulation No.129/03
Universal booster seat
125cm-150cm
22kg-36kg



0613581

I-SIZE CARSEAT
BNBK000025



NL

Dit is een i-Size kinderveiligheidssysteem. Het is goedgekeurd volgens VN-reglement nr. 129 voor gebruik in i-Size-compatibele zitposities in voertuigen, zoals aangegeven door autofabrikanten in de gebruikershandleiding van het voertuig. Het i-Size kinderveiligheidssysteem, goedgekeurd volgens het ECE-reglement R129, is bedoeld voor kinderen van 6 tot 12 jaar, tussen 125 cm en 150 cm lang, en met een maximumgewicht van 36 kg. Lees alle instructies voor montage en gebruik. Bewaar de instructies voor toekomstig gebruik.

EN

This is an i-Size child restraint system. It is approved according to UN Regulation No 129 for use in i-Size-compatible seating positions in vehicles, as specified by car manufacturers in the vehicle user manual. The i-Size child safety system, approved according to ECE Regulation R129, is intended for children aged 6 years to 12 years, between 125 cm and 150 cm tall, and with a maximum weight of 36 kg. Read all instructions before assembly and use. Keep the instructions for future use.

FR

Il s'agit d'un système de retenue pour enfants i-Size. Il est homologué conformément au règlement n° 129 de l'ONU pour une utilisation aux places assises compatibles avec la taille i dans les véhicules, comme spécifié par les constructeurs automobiles dans le manuel d'utilisation du véhicule. Le système de sécurité pour enfants i-Size, homologué conformément au règlement ECE R129, est destiné aux enfants âgés de 6 ans à 12 ans, mesurant entre 125 cm et 150 cm et pesant au maximum 36 kg. Lisez toutes les instructions avant le montage et l'utilisation. Conservez les instructions pour une utilisation ultérieure.

DE

Dies ist ein i-Size-Kinderrückhaltesystem. Es ist nach der UN-Regelung Nr. 129 für die Verwendung auf i-Size-kompatiblen Sitzplätzen in Fahrzeugen zugelassen, wie von den Fahrzeughherstellern in der Betriebsanleitung des Fahrzeugs angegeben. Das nach der ECE-Regelung R129 zugelassene i-Size-Kindersicherheitsystem ist für Kinder im Alter von 6 Jahren bis 12 Jahren mit einer Körpergröße zwischen 125 cm und 150 cm und einem Höchstgewicht von 36 kg bestimmt. Lesen Sie vor dem Einbau und Gebrauch alle Anweisungen. Bewahren Sie die Anleitung für den späteren Gebrauch auf.

Waarschuwing

Lees voor de veiligheid van jouw kind deze instructies zorgvuldig door voor gebruik en bewaar ze voor toekomstig gebruik. Het niet opvolgen van de instructies in deze handleiding kan leiden tot ernstig letsel bij jouw kind.

1. Dit product kan naar voren gericht gebruikt worden voor kinderen met een lengte van 125-150 cm, een gewicht van 22-36 kg en een leeftijd van 6-12 jaar. Dit kan alleen bij gebruik van de driepuntsgordel voor volwassenen met ISOFIX, of bij gebruik van alleen de driepuntsgordel voor volwassenen tijdens de bevestiging van de autostoel.
2. Gebruik geen andere dragende contactpunten dan die beschreven in de instructies en gemarkeerd in het kinderzitje.
3. Gebruik deze autostoel niet thuis. Het is niet ontworpen voor thuisgebruik en mag alleen in de auto gebruikt worden.
4. Om veiligheidsredenen moet de autostoel in de auto worden bevestigd met ISOFIX-verankeringen, zelfs als je jouw kind niet in de autostoel plaatst.
5. De onbuigzame delen en de plastic onderdelen van een kinderbeveiligingssysteem moeten zo zijn geplaatst en geïnstalleerd dat ze bij normaal gebruik van de auto niet bekneld kunnen raken tussen een verplaatsbare stoel of in een deur van de auto.
6. De riemen waarmee het beveiligingssysteem aan het voertuig is bevestigd, moeten strak zitten.
7. De riemen waarmee het kind wordt vastgehouden, moeten aan het lichaam van het kind zijn aangepast. De riemen mogen niet gedraaid zijn.
8. Zorg ervoor dat een heupgordel laag wordt gedragen, zodat het bekken stevig vastzit.
9. De autostoel moet worden vervangen wanneer het tijdens een ongeval aan hevige spanning is blootgesteld.
10. Het is gevaarlijk om veranderingen of toevoegingen aan het apparaat te maken zonder goedkeuring van de typegoedkeuringsinstantie, het is ook gevaarlijk om de instructies van de fabrikant niet nauwkeurig op te volgen.
11. Als de autostoel niet is voorzien van een stoffen bekleding, moet de stoel uit de buurt van zonlicht worden gehouden, anders kan het te warm worden voor de huid van het kind.
12. Laat je kind niet zonder toezicht in de autostoel zitten.
13. Bagage of andere voorwerpen die bij een botsing letsel kunnen veroorzaken, moeten goed worden vastgemaakt.

14. De bekleding mag niet worden vervangen door een andere dan de door de fabrikant aanbevolen bekleding, omdat de bekleding integraal deel uitmaakt van het bevestigingssysteem.

15. De autostoel mag niet zonder bekleding worden gebruikt.

16. Voordat je beweegbare of verstelbare delen van je autostoel verstelt, moet je je baby uit de autostoel halen.

17. Gebruik nooit een tweedehands product, omdat je nooit zeker weet wat ermee gebeurd is.

18. Controleer altijd of de driepuntsgordel voor volwassenen altijd correct vastzit in de autostoel en in de auto.

19. Controleer voordat je overgaat tot de aankoop of het autostoeltje compatibel is met je auto. Neem bij twijfel contact op met de fabrikant van het autostoeltje.

Onderdelen

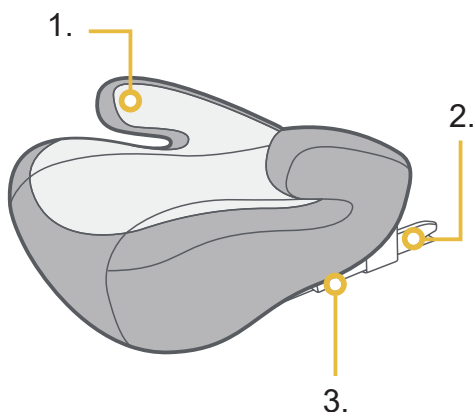

1. Armleuning

2. ISOFIX-bevestiging

3. ISOFIX ontgrendelingsknop

Gebruik

1. Installeer positie in voertuig

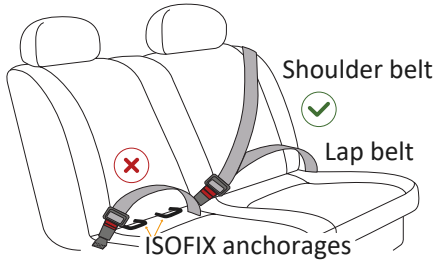

- ✓ Juiste installatie
- ✗ Onjuiste installatie

Alleen geschikt als de goedgekeurde voertuigen zijn uitgerust met een 3-puntsveiligheidsgordel, goedgekeurd volgens UN/ECE-reglement nr. 16 of andere gelijkwaardige normen.

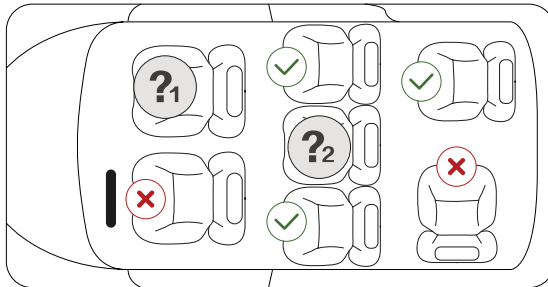

- ✓ Juiste installatie
- ✗ Onjuiste installatie
- ?₁ Niet gebruiken op zitplaatsen waar een actieve frontairbag is geïnstalleerd.
- ?₂ Alleen gebruiken op dit zitje als ISOFIX-verankeringen zijn geïnstalleerd.

2. De Isofix-bevestigingen aanpassen

De ISOFIX-bevestigingselementen kunnen in veel standen worden versteld om aan de verschillende posities van de ISOFIX-verankeringen te voldoen. Druk de ontgrendelingsknop in om de ISOFIX-bevestigingen aan beide zijden op de langste stand te zetten. Plaats vervolgens de ISOFIX-bevestigingselementen in de geleidingshulzen en steek ze in de ISOFIX-verankeringen. Zorg ervoor dat je een 'klik' hoort en dat de ISOFIX-vergrendelingsindicator groen oplicht. Als je de ISOFIX-bevestigingen wilt losmaken, druk je op de rode ontgrendelingsknop van de ISOFIX-bevestigingshouder in de richting die wordt aangegeven op de afbeelding.

Nadat je de Isofix-bevestiging hebt geïnstalleerd, duw je het kinderzitje naar voren tot het strak tegen de autostoel zit. Nu is de Isofix-basis op zijn plaats geïnstalleerd.

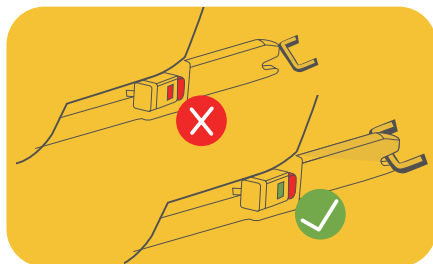
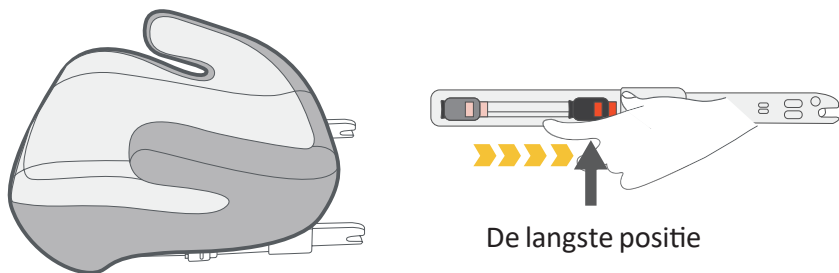

Installatie

Optie 1: ISOFIX + driepuntsgordel

Plaats het autostoeltje op de autostoel en zorg ervoor dat het autostoeltje vastzit op de ISOFIX-verankerungen in de auto. Wanneer je een “klik” hoort en de ISOFIX vergrendelingsindicator groen oplicht, dan is de autostoel correct geplaatst. Plaats je kind vervolgens in het autostoeltje. Plaats de autogordel over het lichaam van het kind. Zorg ervoor dat de schoudergordel op de juiste hoogte zit, en dat de heupgordel onder de armleuningen van de autostoel gaat.

Optie 2: Driepuntsgordel

Plaats het autostoeltje op de autostoel en plaats je kind in de autostoel. Plaats de autogordel over het lichaam van het kind. Zorg ervoor dat de schoudergordel op de juiste hoogte zit, en dat de heupgordel onder de armleuningen van de autostoel gaat.

Optie 1:



**Optie 2:
Driepuntsgordel**

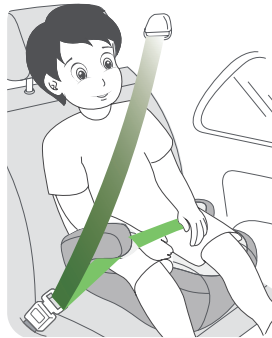

Zorg ervoor dat de gordel onder de gordelgeleider van het zitje loopt. Zorg er bij het gebruik van de 3-puntsgordel voor dat de gordel niet in de weg zit van het hoofdcontactpunt van de autostoel. Zorg ervoor dat bij beide opties het autostoeltje zo dicht mogelijk tegen de rugleuning van de autostoel staat.

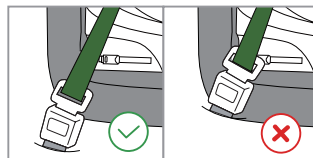
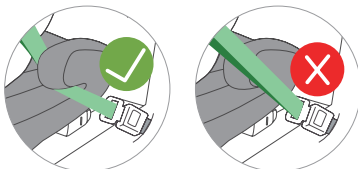

Onderhoud

1. Controleer bij dagelijks gebruik regelmatig het kinderzitje. Het kinderzitje moet worden vervangen na een ongeluk.
2. Bewaar dit kinderzitje op een droge en geventileerde plaats om schimmel te voorkomen.
3. Als het kinderzitje stoffig wordt, maak dan de veiligheidsgordel en de plastic onderdelen schoon door ze met een vochtige spons af te vegen en laat ze op natuurlijke wijze drogen.
4. Als er per ongeluk eten of drinken op de gesp valt, haal dan de veiligheidsgordel uit het kinderzitje en spoel deze voorzichtig af met warm water. Laat het op natuurlijke wijze drogen.
5. Volg voor het reinigen van de bekleding van het kinderzitje de volgende wasinstructies: Gebruik nooit oplosmiddelen, chemische reinigingsmiddelen of smeermiddelen op enig deel van je kinderzitje.



Garantie

Het betreft de wettelijke garantie. Bij schade ontstaan door het gebruik van geweld of gebrekkig onderhoud of door normale slijtage vervalt de garantie. Neem contact op met uw verkooppunt voor meer informatie omtrent de garantie.

Warning

For your child's safety, please read these instructions carefully before use and keep them for future reference. Failure to follow the instructions in this manual may result in serious injury to your child.

1. This product can be used forward-facing for children 125-150 cm tall, weighing 22-36 kg and aged 6-12 years. This can only be done when using the adult three-point belt with ISOFIX, or when using only the adult three-point belt during car seat attachment.
2. Do not use carrying contact points other than those described in the instructions and marked in the child seat.
3. Do not use this car seat at home. It is not designed for home use and should only be used in the car.
4. For safety reasons, the car seat must be secured in the car with ISOFIX anchorages, even if you do not place your child in the car seat.
5. The rigid parts and plastic parts of a child restraint must be located and installed so that they cannot become trapped between a movable seat or in a car door during normal use of the car.
6. The straps securing the restraint to the vehicle must be tight.
7. The straps used to hold the child shall be adapted to the child's body. The straps must not be twisted.
8. Ensure that a lap belt is worn low so that the pelvis is securely fastened.
9. The car seat should be replaced if it has been subjected to severe stress during an accident.
10. It is dangerous to make changes or additions to the device without approval from the type approval authority, it is also dangerous not to follow the manufacturer's instructions carefully.
11. If the car seat does not have a fabric cover, the seat should be kept away from sunlight, otherwise it may become too hot for the child's skin.
12. Do not leave your child unattended in the car seat.
13. Luggage or other objects that could cause injury in a collision should be properly secured.
14. Do not replace the cover with any other than the cover recommended by the manufacturer, as the cover is an integral part of the restraint system.
15. The car seat must not be used without the cover.
16. Before adjusting movable or adjustable parts of your car seat, remove your baby from the car seat.
17. Never use a second-hand product, as you can never be sure what

18. Always check that the three-point adult seat belt is always correctly fastened in the car seat and in the car.

19. Before purchasing, check that the car seat is compatible with your car. If in doubt, contact the car seat manufacturer.

Parts

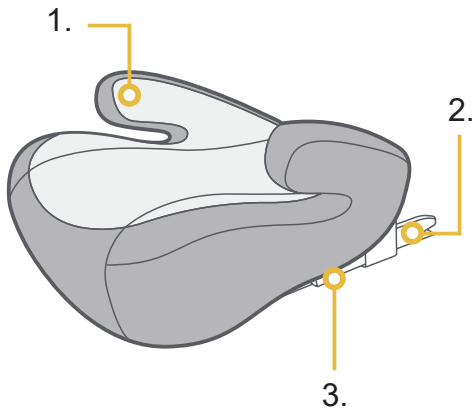

- 1. Armrest
- 2. ISOFIX attachment
- 3. ISOFIX release button

Use

1. Install the carseat in the vehicle

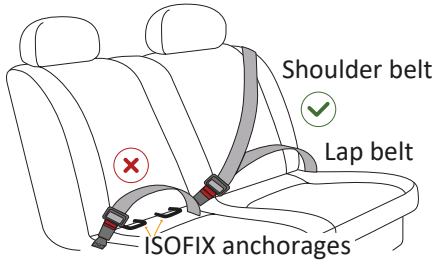

- ✓ Proper installation
- ✗ Improper installation

Only suitable if the approved vehicles are fitted with 3 point safety belt, approved to UN/ECE Regulation No. 16 or other equivalent standards.

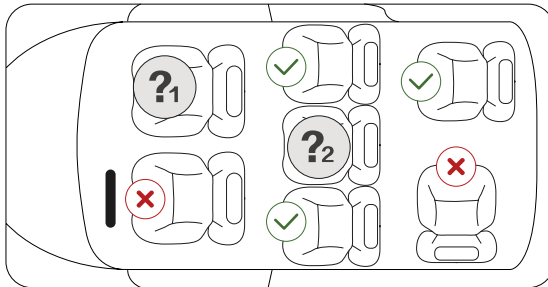

- ✓ Proper installation
- ✗ Improper installation
- ?₁ Not to use in seating positions where an active frontal airbag is installed.
- ?₂ Only use on this seat if ISOFIX anchorages are fitted.

2. Adjust the ISOFIX attachments

The ISOFIX attachments can be adjusted for many positions to fit the different positions of ISOFIX anchorages. Press down the release button to adjust the ISOFIX attachment of both sides to the longest. Then put the ISOFIX attachments into guide sleeves and insert them into ISOFIX anchorages. Make sure that you have heard a “click” and the ISOFIX latching indication shows a green colour. If you want to release the ISOFIX attachments, push the red release button of the ISOFIX chuck at the direction as shown, the ISOFIX chuck will be released.

After installed the ISOFIX chuck, push the child restraint forwards until it is tight against the car seat. Now, the ISOFIX base is installed into place.

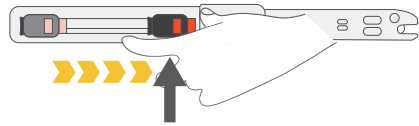
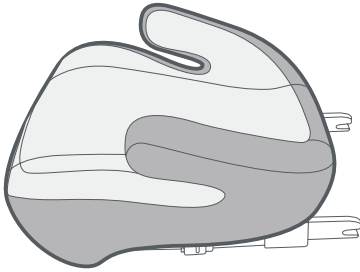

The longest position

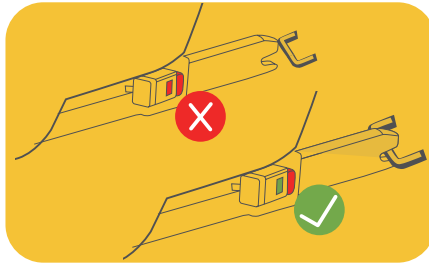

Installation

Option 1: ISOFIX + three-point harness

Place the car seat on the car seat and make sure the car seat is secured to the ISOFIX anchorages in the car. When you hear a “click” and the ISOFIX locking indicator lights up green, the car seat is correctly positioned. Next, place your child in the car seat. Place the car seat belt over the child’s body. Make sure the shoulder belt is at the correct height, and the lap belt goes under the armrests of the car seat.

Option 2: Three-point harness

Place the car seat on the car seat and place your child in the car seat. Place the car seat belt over the child’s body. Make sure the shoulder belt is at the correct height, and the lap belt goes under the armrests of the car seat.

**Option 1:
ISOFIX + 3-point belt**



**Option 2:
3-point belt**

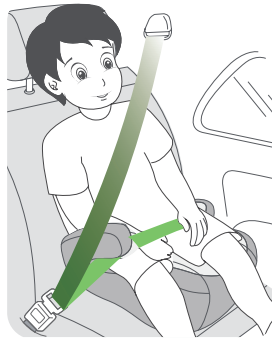

Make sure the belt runs under the seat belt guide. Make sure when you’re using the car 3-point-belt, that the belt doesn’t interfere with the main load-bearing contact point of the carseat. Make sure that with both options the safety seat is positioned as closely as possible to the back of the car seat.

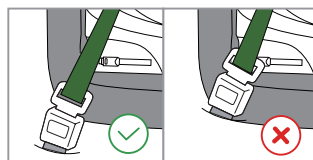
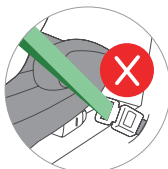

Care

1. In daily use, check periodically the child seat. The child seat should be replaced after an accident.
2. Please keep this child seat in dry and ventilated place to avoid damp moldy.
3. If the child seat becomes dusty, clean the seat belt and the plastic pieces by swiping them with a damp sponge and let it dry naturally.
4. If food or drink drop accidentally on the buckle, disassemble the seat belt from the child seat and rinse it gently by warm water. Leave it to dry naturally.
5. For cleaning the entire child seat fabric cover, please follow the next washing instructions: Never use any solvent, chemical detergent or lubricant on any part of your child seat.



Warranty

This is the legal guarantee. Damage caused by the use of force or poor maintenance or normal wear and tear will void the warranty. Contact your point of sale for more information about the guarantee.

Avertissement

Pour la sécurité de votre enfant, veuillez lire attentivement ces instructions avant utilisation et les conserver pour référence ultérieure. Le non-respect des instructions de ce manuel peut entraîner des blessures graves pour votre enfant.

1. Ce produit peut être utilisé face à la route pour les enfants mesurant de 125 à 150 cm, pesant de 22 à 36 kg et âgés de 6 à 12 ans. Cela n'est possible qu'en utilisant la ceinture à trois points pour adultes avec ISOFIX, ou en utilisant uniquement la ceinture à trois points pour adultes lors de la fixation du siège de la voiture.
2. N'utilisez pas d'autres points de contact que ceux décrits dans les instructions et marqués sur le siège enfant.
3. N'utilisez pas ce siège auto à la maison. Il n'est pas conçu pour un usage domestique et ne doit être utilisé que dans la voiture.
4. Pour des raisons de sécurité, le siège auto doit être fixé dans la voiture à l'aide des ancrages ISOFIX, même si vous n'installez pas votre enfant dans le siège auto.
5. Les parties rigides et les parties en plastique d'un dispositif de retenue pour enfants doivent être situées et installées de manière à ce qu'elles ne puissent pas se coincer entre un siège mobile ou dans une portière lors de l'utilisation normale de la voiture.
6. Les sangles de fixation du dispositif de retenue au véhicule doivent être bien serrées.
7. Les sangles utilisées pour maintenir l'enfant doivent être adaptées au corps de l'enfant. Les sangles ne doivent pas être tordues.
8. Veiller à ce qu'une ceinture abdominale soit portée en position basse de manière à ce que le bassin soit solidement attaché.
9. Le siège auto doit être remplacé s'il a été soumis à de fortes contraintes lors d'un accident.
10. Il est dangereux d'apporter des modifications ou des ajouts au dispositif sans l'approbation de l'autorité d'homologation ; il est également dangereux de ne pas suivre scrupuleusement les instructions du fabricant.
11. Si le siège auto n'est pas recouvert d'une housse en tissu, il doit être tenu à l'écart de la lumière du soleil, sinon il risque de devenir trop chaud pour la de l'enfant.
12. Ne laissez pas votre enfant sans surveillance dans le siège auto.
13. Les bagages ou autres objets susceptibles de causer des blessures en cas

de collision doivent être correctement attachés.

14. Ne remplacez pas la housse par une autre housse que celle recommandée par le fabricant, car la housse fait partie intégrante du système de retenue.

15. Le siège auto ne doit pas être utilisé sans la housse.

16. Avant d'ajuster les parties mobiles ou réglables de votre siège-auto, retirez votre bébé du siège-auto.

17. N'utilisez jamais un produit d'occasion, car vous ne pouvez jamais être sûr de ce qui lui est arrivé.

18. Vérifiez toujours que la ceinture de sécurité à trois points pour adultes est correctement attachée dans le siège auto et dans la voiture.

19. Avant d'acheter, vérifiez que le siège auto est compatible avec votre voiture. En cas de doute, contactez le fabricant du siège auto.

Pièces

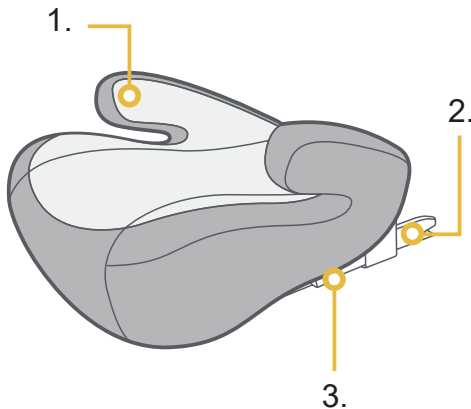

1. Accoudoir

2. Fixation ISOFIX

3. Bouton de déverrouillage ISOFIX

Usage

1. Position d'installation dans le véhicule

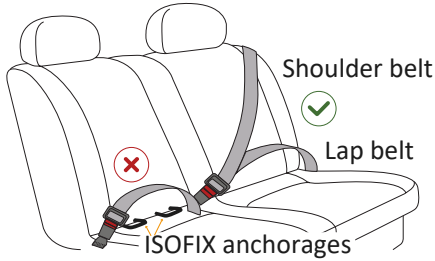

Installation correcte



Installation incorrecte

Ne convient que si les véhicules homologués sont équipés d'une ceinture de sécurité à 3 points, homologuée conformément au règlement n° 16 de la CEE/ONU ou à d'autres normes équivalentes.

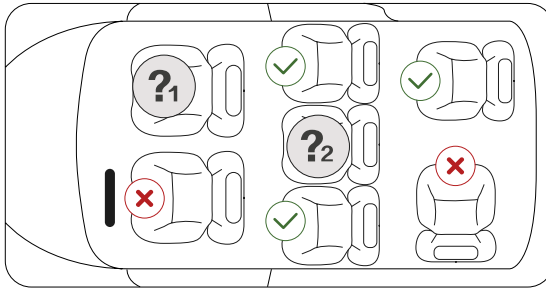

Installation correcte



Installation incorrecte



Ne pas utiliser aux places assises où un airbag frontal actif est installé.



N'utiliser ce siège que si des ancrages ISOFIX sont installés.

2. Régler les fixations ISOFIX

Les fixations ISOFIX peuvent être réglées dans de nombreuses positions pour s'adapter aux différentes positions des ancrages ISOFIX. Appuyez sur le bouton de déverrouillage pour ajuster la fixation ISOFIX des deux côtés au plus long. Placez ensuite les fixations ISOFIX dans les douilles de guidage et insérez-les dans les ancrages ISOFIX. Assurez-vous que vous avez entendu un "clic" et que l'indicateur de verrouillage ISOFIX affiche une couleur verte. | Si vous souhaitez libérer les attaches ISOFIX, appuyez sur le bouton de libération rouge du mandrin ISOFIX dans la direction indiquée, le mandrin ISOFIX sera libéré.

Après avoir installé le mandrin ISOFIX, poussez le dispositif de retenue pour enfant vers l'avant jusqu'à ce qu'il soit serré contre le siège de la voiture. La base ISOFIX est maintenant installée en place.

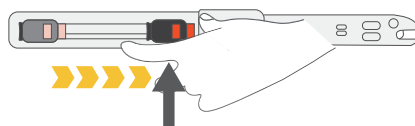
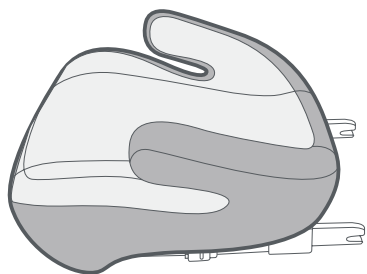

La position la plus longue

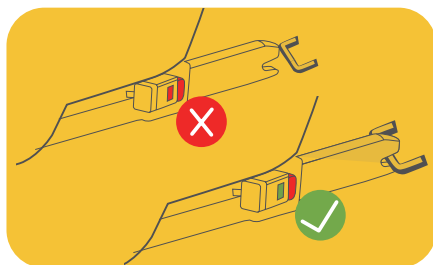

Installation

Option 1 : ISOFIX + harnais trois points

Placez le siège-auto sur le siège de la voiture et assurez-vous que le siège-auto est fixé aux ancrages ISOFIX de la voiture. Lorsque vous entendez un “clac” et que l’indicateur de verrouillage ISOFIX s’allume en vert, le siège auto est correctement positionné. Ensuite, installez votre enfant dans le siège auto. Placez la ceinture du siège auto sur le corps de l’enfant. Assurez-vous que le baudrier est à la bonne hauteur et que la ceinture abdominale passe sous les accoudoirs du siège auto.

Option 2 : Harnais à trois points

Placez le siège de la voiture sur le siège de la voiture et installez votre enfant dans le siège de la voiture. Placez la ceinture du siège auto sur le corps de l’enfant. Assurez-vous que le baudrier est à la bonne hauteur et que la ceinture abdominale passe sous les accoudoirs du siège auto.

Option 1 :
ISOFIX + ceinture à 3 points



Option 2 :
ceinture à 3 points

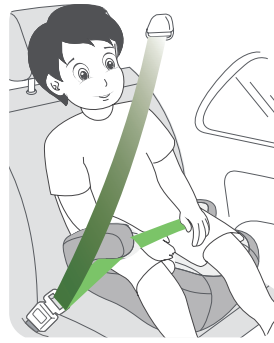

Assurez-vous que la ceinture passe sous le guide de la ceinture de sécurité. Lorsque vous utilisez la ceinture à trois points de la voiture, veillez à ce que la ceinture n’interfère pas avec le point de contact principal du siège de la voiture. Assurez-vous qu’avec les deux options, le siège de sécurité est positionné aussi près que possible de l’arrière du siège de la voiture.

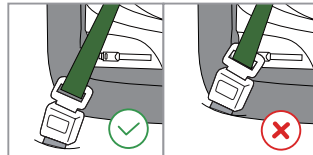
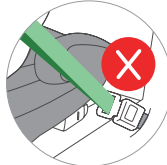

Entretien

1. Lors de l'utilisation quotidienne, vérifiez périodiquement le siège enfant. Le siège enfant doit être remplacé après un accident.
2. Conservez ce siège enfant dans un endroit sec et ventilé pour éviter qu'il ne moisisse.
3. Si le siège enfant devient poussiéreux, nettoyez la ceinture de sécurité et les pièces en plastique en les passant avec une éponge humide et laissez sécher naturellement.
4. Si de la nourriture ou des boissons tombent accidentellement sur la boucle, démontez la ceinture de sécurité du siège de l'enfant et rincez-la doucement à l'eau chaude. Laissez-la sécher naturellement.
5. Pour nettoyer l'ensemble du revêtement en tissu du siège d'enfant, veuillez suivre les instructions de lavage suivantes : N'utilisez jamais de solvant, de détergent chimique ou de lubrifiant sur aucune partie de votre siège d'enfant.



Garantie

Il s'agit de la garantie légale. Les dommages causés par l'usage de la force, un mauvais entretien ou l'usure normale annulent la garantie. Contactez votre point de vente pour plus d'informations sur la garantie.

Warnung

Zur Sicherheit Ihres Kindes lesen Sie bitte diese Anleitung vor dem Gebrauch sorgfältig durch und bewahren Sie sie zum späteren Nachschlagen auf. Die Nichtbeachtung der Anweisungen in dieser Anleitung kann zu schweren Verletzungen Ihres Kindes führen.

1. Dieses Produkt kann in Fahrtrichtung für Kinder von 125-150 cm Größe, 22-36 kg Gewicht und im Alter von 6-12 Jahren verwendet werden. Dies ist nur möglich, wenn der Dreipunktgurt für Erwachsene mit ISOFIX verwendet wird, oder wenn nur der Dreipunktgurt für Erwachsene bei der Befestigung des Autositzes verwendet wird.
2. Verwenden Sie keine anderen als die in der Anleitung beschriebenen und im Kindersitz markierten Befestigungspunkte.
3. Verwenden Sie diesen Kindersitz nicht zu Hause. Er ist nicht für den Hausegebrauch bestimmt und sollte nur im Auto verwendet werden.
4. Aus Sicherheitsgründen muss der Kindersitz im Auto mit ISOFIX-Verankerungen gesichert werden, auch wenn Sie Ihr Kind nicht in den Kindersitz setzen.
5. Die starren Teile und Kunststoffteile einer Rückhalteeinrichtung für Kinder müssen so angebracht und eingebaut werden, dass sie bei normaler Benutzung des Fahrzeugs nicht zwischen einem beweglichen Sitz oder in einer Fahrzeugtür eingeklemmt werden können.
6. Die Gurte, mit denen die Rückhalteeinrichtung am Fahrzeug befestigt wird, müssen straff sein.
7. Die zum Halten des Kindes verwendeten Gurte müssen dem Körper des Kindes angepasst sein. Die Gurte dürfen nicht verdreht sein.
8. Es ist darauf zu achten, dass ein Beckengurt tief angelegt wird, damit das Becken sicher fixiert ist.
9. Der Autositz sollte ausgetauscht werden, wenn er bei einem Unfall starken Belastungen ausgesetzt war.
10. Es ist gefährlich, ohne Genehmigung der Zulassungsbehörde Änderungen oder Ergänzungen an der Einrichtung vorzunehmen und die Anweisungen des Herstellers nicht genau zu befolgen.
11. Wenn der Autositz keinen Stoffbezug hat, muss der Sitz vor Sonnenlicht geschützt werden, da er sonst zu heiß für die Haut des Kindes werden kann.
12. Lassen Sie Ihr Kind nicht unbeaufsichtigt im Kindersitz sitzen.
13. Gepäck oder andere Gegenstände, die bei einem Aufprall Verletzungen verursachen könnten, sollten ordnungsgemäß gesichert werden.

14. Ersetzen Sie den Bezug nicht durch einen anderen als den vom Hersteller empfohlenen Bezug, da der Bezug ein integraler Bestandteil des Rückhaltesystems ist.

15. Der Autositz darf nicht ohne Bezug verwendet werden.

16. Bevor Sie bewegliche oder verstellbare Teile Ihres Autositzes verstellen, nehmen Sie Ihr Kind aus dem Autositz.

17. Verwenden Sie niemals ein gebrauchtes Produkt, da Sie nie sicher sein können, was damit passiert ist.

18. Überprüfen Sie immer, ob der Dreipunktgurt für Erwachsene im Kindersitz und im Fahrzeug korrekt angelegt ist.

19. Vergewissern Sie sich vor dem Kauf, dass der Autositz mit Ihrem Fahrzeug kompatibel ist. Wenden Sie sich im Zweifelsfall an den Hersteller des Fahrzeugsitzes.

Teile

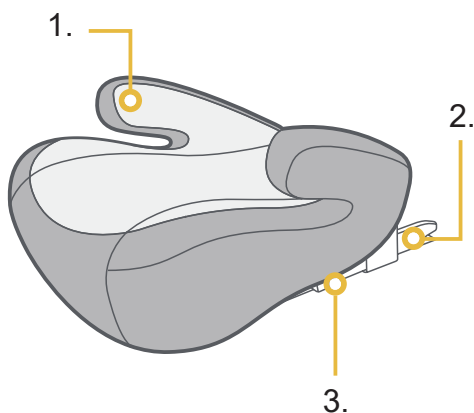

1. Armlehne

2. ISOFIX-Befestigung

3. ISOFIX-Entriegelungsknopf

Gebrauch

1. Installation im Auto

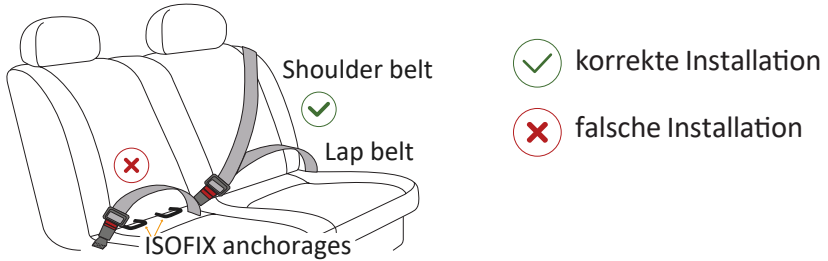

Nur geeignet, wenn die zugelassenen Fahrzeuge mit einem 3-Punkt-Sicherheitsgurt ausgestattet sind, der nach der UN/ECE-Regelung Nr. 16 oder anderen gleichwertigen Normen zugelassen ist.

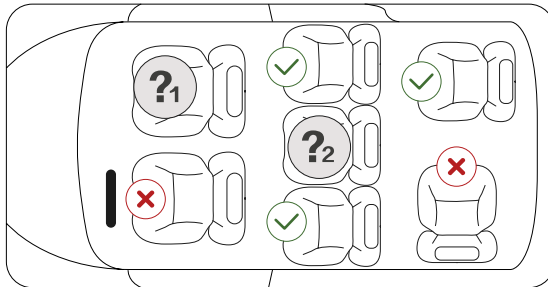

✓ korrekte Installation

✗ falsche Installation

?₁ Nicht in Sitzpositionen verwenden, in denen ein aktiver Frontalairbag eingebaut ist.

?₂ Verwenden Sie diesen Sitz nur, wenn ISOFIX-Verankerungen vorhanden sind.

2. Einstellen der ISOFIX-Befestigungselemente

Die ISOFIX-Befestigungselemente können in vielen Positionen eingestellt werden, um sie an die verschiedenen Positionen der ISOFIX-Verankerungen anzupassen. Drücken Sie den Entriegelungsknopf nach unten, um die ISOFIX-Befestigung auf beiden Seiten auf die längste Position einzustellen. Stecken Sie dann die ISOFIX-Befestigungselemente in die Führungshülsen und setzen Sie sie in die ISOFIX-Verankerungen ein. Vergewissern Sie sich, dass ein "Klick" zu hören ist und die ISOFIX-Verriegelungsanzeige grün leuchtet. Wenn Sie die ISOFIX-Befestigungselemente lösen möchten, drücken Sie den roten Entriegelungsknopf des ISOFIX-Futters in die gezeigte Richtung; das ISOFIX-Futter wird gelöst.

Nachdem Sie die ISOFIX-Spannvorrichtung installiert haben, schieben Sie die Kinderrückhalteinrichtung nach vorne, bis sie fest am Autositz anliegt. Jetzt ist die ISOFIX-Basis an ihrem Platz installiert.

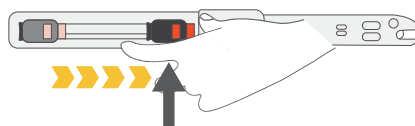
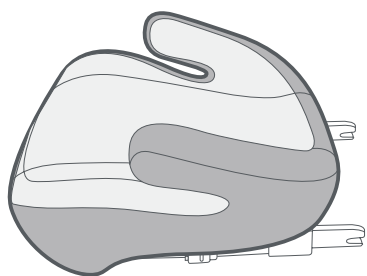

Die längste Position

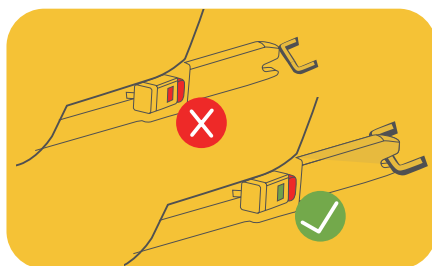

Installation

Option 1: ISOFIX + Dreipunktgurt

Setzen Sie den Kindersitz auf den Autositz und vergewissern Sie sich, dass der Kindersitz an den ISOFIX-Verankerungen des Fahrzeugs befestigt ist. Wenn Sie ein "Klick" hören und die ISOFIX-Verriegelungsanzeige grün leuchtet, ist der Kindersitz richtig positioniert. Setzen Sie nun Ihr Kind in den Kindersitz. Legen Sie den Sicherheitsgurt des Fahrzeugs über den Körper des Kindes. Vergewissern Sie sich, dass sich der Schultergurt in der richtigen Höhe befindet und der Beckengurt unter den Armlehnen des Kindersitzes verläuft.

Option 2: Dreipunktgurt

Setzen Sie den Autositz auf den Autositz und setzen Sie Ihr Kind in den Autositz. Legen Sie den Gurt des Autositzes über den Körper des Kindes. Vergewissern Sie sich, dass sich der Schultergurt in der richtigen Höhe befindet und der Beckengurt unter den Armlehnen des Autositzes verläuft.

**Optie 1:
ISOFIX + driepuntsgordel**



**Optie 2:
Driepuntsgordel**

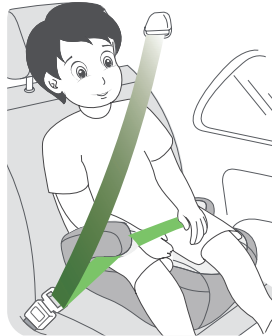

Achten Sie darauf, dass der Gurt unter der Gurtführung verläuft. Vergewissern Sie sich, wenn Sie den 3-Punkt-Gurt im Auto verwenden, dass der Gurt nicht mit dem Hauptbelastungspunkt des Autositzes kollidiert. Vergewissern Sie sich, dass der Sicherheitssitz bei beiden Optionen so nah wie möglich an der Rückenlehne des Autositzes angebracht ist.

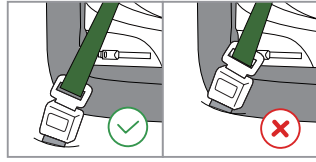
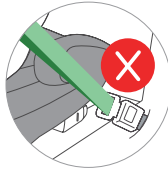

Pflege

1. Überprüfen Sie bei täglichem Gebrauch regelmäßig den Kindersitz. Der Kindersitz sollte nach einem Unfall ausgetauscht werden.
2. Bitte bewahren Sie den Kindersitz an einem trockenen und belüfteten Ort auf, damit er nicht schimmelt.
3. Wenn der Kindersitz verstaubt ist, reinigen Sie den Sicherheitsgurt und die Kunststoffteile mit einem feuchten Schwamm und lassen Sie ihn natürlich trocknen.
4. Wenn Lebensmittel oder Getränke versehentlich auf das Gurtschloss fallen, nehmen Sie den Gurt vom Kindersitz ab und spülen Sie ihn vorsichtig mit warmem Wasser ab. Lassen Sie ihn an der Luft trocknen.
5. Für die Reinigung des gesamten Stoffbezugs des Kindersitzes beachten Sie bitte die folgenden Waschanweisungen: Verwenden Sie niemals ein Lösungsmittel, ein chemisches Reinigungsmittel oder ein Schmiermittel auf irgendeinem Teil Ihres Kindersitzes.



Garantie

Es handelt sich um die gesetzliche Garantie. Bei Schäden, die durch Gewaltanwendung, mangelhafte Wartung oder normale Abnutzung verursacht werden, erlischt die Garantie. Wenden Sie sich an Ihre Verkaufsstelle, um weitere Informationen über die Garantie zu erhalten.

Baninni

Voortstraat 12
2490 Balen
Belgium

+32 14 81 44 81
info@baninni.com
www.baninni.com