

NL **Gebruiksaanwijzing**

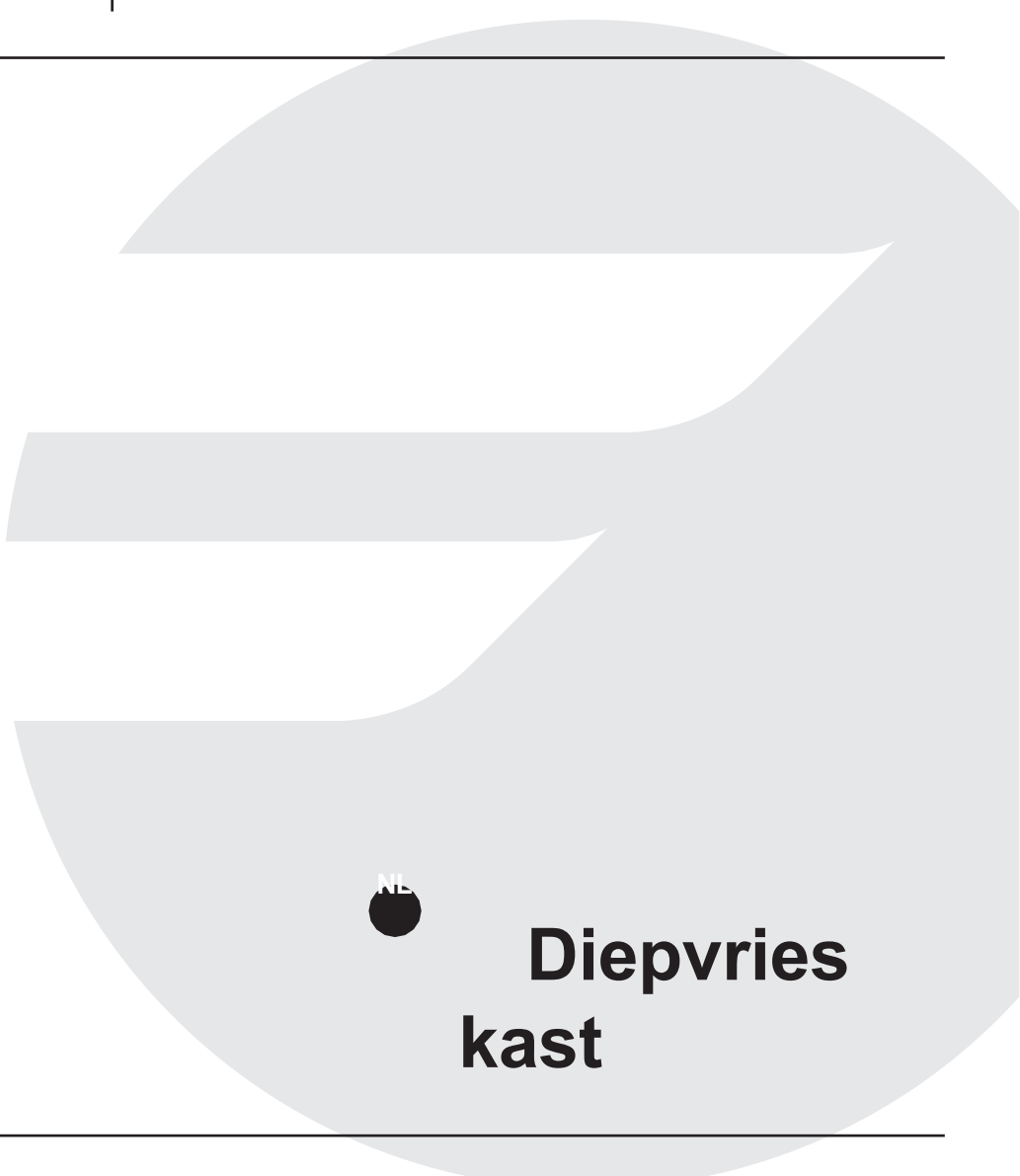

NL
**Diepvries
kast**

**FAFN6192
FAFN6192X**



Voordat u dit apparaat gebruikt, is het belangrijk dat u deze instructies zorgvuldig doorleest.

BELANGRIJKE WAARSCHUWINGEN EN VEILIGHEIDSADVIEZEN

Het is zeer belangrijk dat deze handleiding bij het apparaat wordt bewaard, zodat het later kan worden geraadpleegd. Als dit apparaat aan iemand anders wordt overgedragen, zorg er dan voor dat de handleiding bij het apparaat is, zodat de nieuwe gebruiker kan worden geïnformeerd over de werking ervan. Deze waarschuwingen worden gegeven voor uw eigen veiligheid en die van anderen. Lees ze aandachtig door voordat u uw koelkast installeert en gebruikt.

Raadpleeg de volgende hoofdstukken in deze handleiding voor informatie over het installeren, hanteren, onderhouden en afvoeren van het apparaat.

Als het apparaat een verlichtingssysteem heeft en de lamp door de gebruiker kan worden vervangen, raadpleeg dan de informatie over het vervangen van de lamp in de volgende paragraaf van deze gebruiksaanwijzing.

Dit apparaat is bedoeld voor huishoudelijk (privé) gebruik, maar niet voor soortgelijke toepassingen zoals:

- keukenruimtes gereserveerd voor personeel in winkels, kantoren en andere professionele omgevingen**
- boerderijen en gebruik door gasten van hotels, motels en andere woonomgevingen**
- bed and breakfast omgevingen**
- catering en soortgelijke toepassingen, waaronder detailhandel**

Beveiliging

- Dit apparaat mag worden gebruikt door kinderen van ten minste 8 jaar oud en door personen met beperkte fysieke, zintuiglijke of mentale capaciteiten of met een gebrek aan ervaring of kennis, als ze onder goed toezicht staan of als ze instructies krijgen over het gebruik van het apparaat.

aan hen zijn gegeven en of ze de risico's hebben begrepen.

- Kinderen mogen niet met het apparaat spelen.
- Kinderen jonger dan 3 jaar moeten op afstand worden gehouden, tenzij ze onder voortdurend toezicht staan.
- Reiniging en onderhoud door de gebruiker mogen niet worden uitgevoerd door kinderen zonder toezicht.
- Kinderen tussen 3 en 8 jaar mogen koelapparaten laden en lossen.
- **Haal altijd de stekker uit het stopcontact voordat u het apparaat schoonmaakt, ontdooit, de gloeilamp vervangt, het apparaat verplaatst of de vloer onder het apparaat schoonmaakt.**
- WAARSCHUWING: Beschadig het koelcircuit niet.
- WAARSCHUWING: Gebruik geen elektrische apparaten in het voedselopbergvak, tenzij ze van het type zijn dat door de fabrikant wordt aanbevolen.
- WAARSCHUWING: Gebruik geen andere mechanische apparaten of andere middelen om het ontdooiproces te versnellen dan die worden aanbevolen door de fabrikant.
- Dit koelapparaat is niet bedoeld voor gebruik als geïntegreerd apparaat.
- WAARSCHUWING: Houd alle ventilatieopeningen in het apparaat vrij.
- Sluit het apparaat niet aan op een stopcontact dat niet beveiligd is tegen overbelasting (zekering).
- Gebruik nooit meerdere stopcontacten of een verlengsnoer om het apparaat aan te sluiten.
- WAARSCHUWING: Plaats geen mobiele stopcontacten met meerdere stopcontacten of draagbare voedingen aan de achterkant van het apparaat.

- Dit apparaat is niet bedoeld voor gebruik met een externe timer of een apart afstandsbedieningssysteem of een ander apparaat dat het apparaat automatisch inschakelt.
- Bewaar geen explosieve stoffen zoals spuitbussen met ontvlambare drijfgassen in dit apparaat.
- **WAARSCHUWING:** Zorg er bij het plaatsen van het apparaat voor dat het netsnoer niet bekneld raakt of beschadigd raakt.
- Controleer na de installatie of deze niet op de voedingskabel rust.
- Als het netsnoer beschadigd is, moet het vervangen worden door de fabrikant, zijn dienst na verkoop of gelijksoortige gekwalificeerde personen om gevaar te voorkomen.
- Dit apparaat is zwaar; wees voorzichtig wanneer u het verplaatst.
- Als uw apparaat tijdens het transport heeft gelegen, wacht dan 48 uur voordat u het in gebruik neemt.
- Indien meegeleverd, is de lamp uitsluitend bedoeld voor gebruik in dit apparaat.
- Indien voorzien, is de lamp niet geschikt voor het verlichten van een enkele kamer in een huishouden.
- De gebruiksaanwijzing moet worden opgevolgd voor een veilige opslag van voedingsmiddelen.
- De compartimenten die in de instructies worden aangegeven en het product moeten correct worden geladen.
- Om te voorkomen dat voedsel wordt besmet, moeten de volgende instructies worden opgevolgd:
 - Langdurig openen van de deur kan leiden tot een aanzienlijke stijging van de temperatuur in de compartimenten van het apparaat.
 - Maak oppervlakken die in contact kunnen komen met voedsel en toegankelijke afvoersystemen regelmatig schoon.

- Reinig watercontainers als ze 48 uur niet zijn gebruikt; spoel het distributiesysteem dat is aangesloten op een waterdistributienetwerk grondig door als er 5 dagen geen water is afgenomen.
- Bewaar rauw vlees en rauwe vis in de daarvoor bestemde bakken in de koelkast, zodat ze niet in contact komen met ander voedsel of erop druppelen.
- De "twee sterren" compartimenten voor diepvriesvoedsel zijn geschikt voor het bewaren van voorgevroren voedsel, het bewaren of maken van ijs en ijsblokjes.
- De "één, twee en drie sterren" compartimenten zijn niet geschikt voor het invriezen van vers voedsel.
- Als het koelapparaat lange tijd leeg blijft, schakel het dan uit, ontdooi het, reinig en droog het en laat de deur open om schimmelvorming in het apparaat te voorkomen.

Veiligheidsinformatie over vriezers

Als u deze vriezer volgens de instructies gebruikt, zal hij correct werken.

- **Een ontdooid product mag nooit opnieuw worden ingevroren.**
- Gebruik de vriezer alleen om diepvriesproducten in te bewaren, verse producten in te vriezen en ijsblokjes te maken.
- Eet ijsblokjes of ijsslolly's niet meteen nadat je ze uit de vriezer hebt gehaald, want ze kunnen bevroering veroorzaken.
- Bewaar geen volle flessen vloeistof of blikjes frisdrank in de vriezer, want ze kunnen barsten.
- De hoeveelheid in te vriezen voedsel mag niet groter zijn dan de op het typeplaatje aangegeven hoeveelheid. Als de in te vriezen hoeveelheid groter is dan deze waarde, is het altijd mogelijk om in meerdere fasen in te vriezen.

- **WAARSCHUWING:** Vul ijsblokbakjes alleen met drinkwater.

Service - reparaties

- Het is gevaarlijk om de eigenschappen van dit apparaat te wijzigen of proberen te wijzigen.
- Probeer het apparaat in geval van een storing niet zelf te repareren. Reparaties door niet-gekwalificeerd personeel kunnen schade veroorzaken.
- Neem in geval van een defect contact op met de klantenservice van je winkelier. De fabrikant biedt een garantie van minimaal 2 jaar vanaf de aankoopdatum. De werkelijke periode staat op je aankoopfactuur. U kunt ook bij uw winkelier navragen hoe lang de onderdelen die nodig zijn om uw apparaat te repareren, beschikbaar zijn.

Koelmiddel



GEVAAR: Brandgevaar / Brandbare materialen.

Het koelgas in het circuit van dit apparaat is isobutaan (R 600a), een weinig vervuilend maar brandbaar gas.

- **Let er bij het transporteren en installeren van het apparaat op dat u geen enkel onderdeel van het koelcircuit beschadigt.**
 - **Gebruik geen geen gereedschap snijwerktuigen of puntig gereedschap om het apparaat te ontdooien.**
 - **Gebruik geen elektrische apparaten in het apparaat.**
- Als het koelsysteem beschadigd is:**
- **Gebruik geen vlammen in de buurt van het apparaat.**
 - **Vermijd vonken - steek geen elektrische apparaten of lampen aan.**
 - **Ventileer de kamer onmiddellijk**

Verwijdering



Dit apparaat is gemarkeerd met het symbool voor gescheiden inzameling van afgedankte elektrische en elektronische apparatuur. Dit betekent dat dit product moet worden ingenomen door een selectief inzamelsysteem in overeenstemming met de Europese richtlijn 2012/19/EU, zodat het kan worden gerecycled of ontmanteld om de impact op het milieu te beperken.

Neem voor meer informatie contact op met je lokale of regionale overheid.

Elektronische producten die niet selectief gesorteerd zijn, kunnen gevaarlijk zijn voor het milieu en de menselijke gezondheid door de aanwezigheid van gevaarlijke stoffen.

Deze koelkast bevat ontvlambare schuimmiddelen. Aan het einde van de levensduur van de koelkast moet deze worden afgevoerd naar een geschikte plaats waar koelkasten kunnen worden gerecycled. Neem hiervoor contact op met uw gemeente. Gooi deze koelkast in geen geval weg op de openbare weg.

Informatie over de betekenis van de conformiteitsmarkering

Het  merkteken geeft aan dat het product voldoet aan de belangrijkste vereisten van de Europese Richtlijnen 2014/35/EU (Laagspanning), 2014/30/EU (Elektromagnetische compatibiliteit), 2011/65/EU (Vermindering van het gebruik van bepaalde gevaarlijke stoffen in elektrische en elektronische apparatuur).

INHOUD

Waarschuwingen en belangrijk veiligheidsadvies	Pagina 2
Technische en energiespecificaties Inleiding tot het apparaat	Pagina 8
Installatie Gebruik	Pagina 9
Reiniging en onderhoud	Pagina 10
De openingsrichting van de deur wijzigen	Pagina 10
Garantie	Pagina 13
	Pagina 14
	Pagina 16

TECHNISCHE EN ENERGETISCHE KENMERKEN

Model	Merk : FAGOR Referentie : FAFN6192/ FAFN6192X
Stroomvoorziening	220V-240V / 50Hz
Afmetingen (W*D*H)	559x614x1691 (mm)
Gewicht	54 kg
Nuttig volume van vakken	4 sterren vriezer: 194L
Ontdooien	Automatisch
Klimaatklasse	Klimaatklasse: N-ST Dit apparaat is ontworpen voor gebruik bij een omgevingstemperatuur tussen 16°C en 38°C.
Type installatie	Vrijstaand

Productinformatiebladen in overeenstemming met Verordening 2019/2016/EU zijn beschikbaar op de website

- Voor referentie: FAFN6192

<https://eprel.ec.europa/qr/361810> of via de QR-code



- Voor referentie: FAFN6192X

<https://eprel.ec.europa/qr/361812> of via de QR-code



PRESENTATIE VAN HET APPARAAT

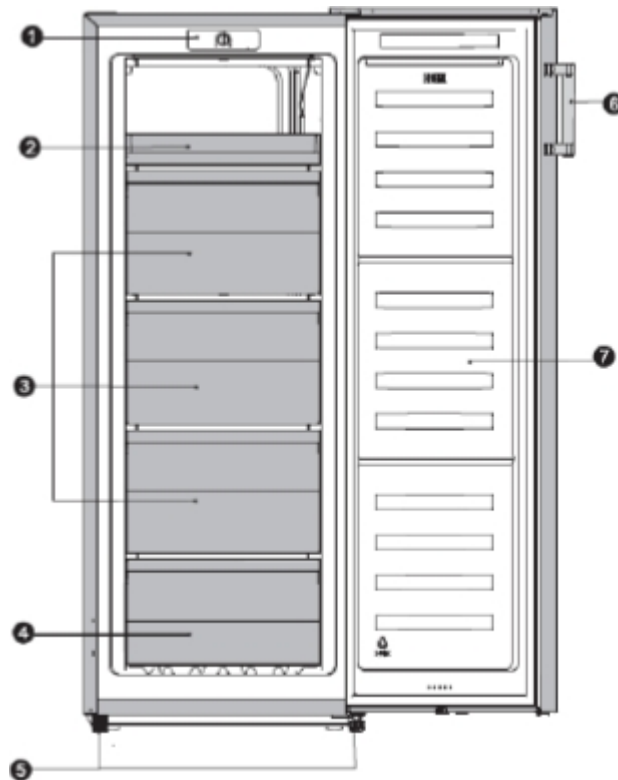

- 1- Bedieningspaneel
- 2- Dienblad
- 3- Middelste lade
- 4- Onderste lade
- 5- Verstelbare bodemvoeten
- 6- Handgreep
- 7- De deur van de vriezer

INSTALLATIE

Als dit apparaat, voorzien van een magneetsluiting, bedoeld is ter vervanging van een apparaat met een veersluiting, raden wij u aan het laatste onbruikbaar te maken voordat u het weggooit. Zo voorkomt u dat kinderen zich ontsluiten en hun leven in gevaar brengen.

Locatie

- Plaats uw apparaat uit de buurt van warmtebronnen (verwarming, koken, zonlicht). Voor een goede werking van het apparaat moet de omgevingstemperatuur in de kamer tussen **+16°C en +10°C** liggen. **+38°C (klasse N-ST)**. Buiten deze limieten werkt het apparaat niet meer normaal.
- Zorg voor een goede luchtcirculatie rond de achterkant van het apparaat; druk het niet tegen een muur om lawaai door trillingen te voorkomen. Zorg ervoor dat de lucht vrij rond het apparaat kan circuleren. Onvoldoende ventilatie leidt tot storingen en een hoger energieverbruik.
- ***Dit apparaat moet zo worden geïnstalleerd dat het stopcontact toegankelijk blijft. Zorg ervoor dat het apparaat na installatie niet op het netsnoer rust.***
- Zet het apparaat waterpas met behulp van de 2 verstelbare voetjes.

Verbinding met het netwerk

Uw apparaat is ontworpen om te werken op 230 volt eenfase.

Het moet worden aangesloten op een stopcontact met een aardcontact en beveiligd met een zekering van 10 A in overeenstemming met de norm NF C15-100 en de instructies van je elektriciteitsleverancier.

GEBRUIK

Aan de slag

Nadat het apparaat correct is geïnstalleerd, raden we aan om de binnenkant schoon te maken met lauw water en een milde zeep en afwasmiddeloplossing. Gebruik geen schuurmiddelen of schuurpoeder, want deze kunnen de afwerking beschadigen.

Gebruik

Huishoudelijke diepvriezers zijn uitsluitend ontworpen voor het bewaren van diepgevroren voedingsmiddelen, het invriezen van verse voedingsmiddelen en het maken van ijsblokjes.

De hoeveelheid in te vriezen voedsel mag niet groter zijn dan de op het typeplaatje aangegeven hoeveelheid. Als de in te vriezen hoeveelheid groter is dan deze waarde, is het altijd mogelijk om in meerdere fasen in te vriezen.

Voedselveiligheid

De toenemende consumptie van kant-en-klaarmaaltijden en andere fragiele voedingsmiddelen betekent dat we een betere controle nodig hebben over de temperatuur waarop voedsel wordt getransporteerd en opgeslagen:

- Beperk het aantal keren dat de deur wordt geopend.
- Zet de thermostaat op een lagere temperatuur. Deze aanpassing moet geleidelijk gebeuren om te voorkomen dat het voedsel ontdooit.
- Ontdooi en reinig de binnenkant van de koelkast regelmatig.

De temperatuur instellen

De binnentemperatuur wordt ingesteld door de thermostaat die bediend wordt met de knop aan de binnenkant van het apparaat (item 2 op pagina 3). De stand 'MAX' komt overeen met de koudste temperatuur. De temperatuur in de oven kan variëren afhankelijk van de gebruiksomstandigheden: locatie, omgevingstemperatuur, hoe vaak de deur geopend wordt, hoeveelheid voedsel in de oven, enz. De instelling kan worden aangepast om rekening te houden met deze omstandigheden. Over het algemeen zal een middelmatige instelling in de middelste stand de juiste temperatuur opleveren; om meer of minder kou te verkrijgen, past u de thermostaatknop aan.

Om de vriezer te stoppen met ontdooien zonder de stekker uit het stopcontact te halen, draai je de thermostaatknop naar links naar de 'OFF' positie.

Voor een betere voedselhygiëne:

Verpak voedsel in geschikte voedselverpakkingen om de uitwisseling van bacteriën tussen voedsel te voorkomen.

Wacht tot de bereidingen afgekoeld zijn voordat je ze bewaart.

Verse producten invriezen

- ◆ Vries alleen producten van topkwaliteit in nadat je ze hebt schoongemaakt en zo nodig hebt voorbereid.
- ◆ Laat kant-en-klare maaltijden afkoelen tot kamertemperatuur voordat je ze in de vriezer legt.
- ◆ Alle producten die ingevroren moeten worden, moeten verpakt worden in polyethyleen zakken, "speciale vriezer" aluminium bakjes of plastic dozen. Deze verpakking moet luchtdicht zijn.
- ◆ Elk pakje moet in verhouding staan tot de grootte van de gezinsconsumptie, zodat het in één keer gebruikt kan worden. Kleine verpakkingen zorgen voor snel en gelijkmatig invriezen.
- ◆ Vries niet meer product tegelijk in dan de vriescapaciteit van het apparaat die op het typeplaatje staat aangegeven.
- ◆ **Een ontdooid product mag nooit opnieuw worden ingevroren.**
- ◆ **Plaats geen flessen of blikjes met koolzuurhoudende dranken in de vriezer, want ze kunnen barsten.**
- ◆ **Eet de ijsstokjes niet zodra ze uit de vriezer komen om koudebrandwonden te voorkomen.**

Voor het invriezen van grote hoeveelheden verse producten:

Druk 24 uur voor het invriezen van een grote hoeveelheid producten op de knop 'Supervriezen'. Open de deur van de vriezer niet tijdens het invriezen.

Laat het apparaat 24 uur in deze vriesmodus staan en zet de thermostaatknop dan terug in de middelste stand.

Diepvriesproducten bewaren

- ◆ Diepvriesproducten kunnen gegroepeerd worden zodat er ruimte overblijft om in te vriezen.
- ◆ Als je een diepvriesproduct koopt, let er dan op dat de verpakking intact is, dat er geen sporen van vocht zijn en dat het niet opgezwollen is, wat een teken zou zijn dat het is begonnen te ontdooien.
- ◆ Volg de houdbaarheidsdatum die wordt aangegeven door de fabrikant van het diepvriesvoedsel.
- ◆ Open de deur niet te vaak en laat hem niet langer open dan nodig is. Een verhoging van de temperatuur kan de houdbaarheid van voedsel verminderen.

Ontdooien

Vlees, gevogelte en vis moeten ontdooid worden in de koelkast om de groei van bacteriën te voorkomen. Andere producten kunnen aan de lucht worden ontdooid.

Kleine porties kunnen rechtstreeks uit de vriezer worden bereid. Veel kant-en-klare gerechten kunnen ook worden bereid zonder ze eerst te ontdooien. Volg altijd de instructies op de verpakking.

Brood en gebak kunnen worden ontdooid in een hete oven.

Magnetrons kunnen worden gebruikt om de meeste voedingsmiddelen te ontdooien. Volg het advies in de oveninstructies.

Als de stroom uitvalt, bestaat er geen risico dat het ingevroren voedsel bederft als het apparaat niet te lang aanstaat. Open de deur echter niet (de tijd die het voedsel nodig heeft om weer op temperatuur te komen kan aanzienlijk worden verkort als het apparaat licht is belast). Zodra u merkt dat het ontdooien begint, moet u het voedsel zo snel mogelijk opeten.

Vries nooit ontdooid voedsel opnieuw in.

Om voedsel beter te bewaren en voedselverspilling te voorkomen

Het koudste gedeelte (0°C tot +4°C) is voor zeer bederfelijke voedingsmiddelen zoals rauw vlees of vleesbereidingen, verse vleeswaren, gevogelte, vis of kant-en-klaarmaaltijden.

In de middelste sectie plaatsen we vlees, vis en gekookte groenten, rood fruit, verse room, verse zuivelproducten, fromage frais, zuiveldesserts, gebak, verpakte rauwkost... **In de groentesectie** plaatsen we groenten, fruit en kaas.

Boter, eieren en drankjes worden **in de deuren** geplaatst (waar de temperatuur vaak verandert).

Diepvriezers kunnen worden gebruikt om voedsel langer te bewaren, maar de houdbaarheid varieert afhankelijk van het voedsel:

- Minder dan drie maanden: sauzen, schelpdieren, vis, gehakt, enz.
- Minder dan negen maanden: varkensvlees, kalfsvlees, lamsvlees, gebak...
- Minder dan twaalf maanden: groenten en fruit, rundvlees en gevogelte...

Het is belangrijk om de thermostaat in te stellen volgens de aanbevelingen in deze handleiding om voedselverspilling te voorkomen.

REINIGING EN ONDERHOUD

Ontdooien

Je koelkast ontdooit volledig automatisch zodra de compressor stopt. Je hoeft zelf niets te doen.

SCHOONMAKEN

Haal de stekker uit het stopcontact voordat u het apparaat schoonmaakt.

Gebruik nooit schurende producten of sponzen met schrapers om de binnenkant of buitenkant van uw apparaat schoon te maken.

- Verwijder alle accessoires. Was ze in lauw water met een mild, geurloos afwasmiddel (bijv. afwasmiddel), spoel ze af met bleekmiddel en droog ze grondig.
- Was de binnenwanden op dezelfde manier; let vooral op de plankdragers.
- Was de deurafdichting, maar vergeet niet om ook onder de afdichting schoon te maken.
- Sluit het apparaat weer aan.

Reinig de vriezer elke keer dat je hem ontdooit.







Verwijder van tijd tot tijd het stof van de condensor aan de achterkant van het apparaat; een opeenhoping van stof kan de efficiëntie van het apparaat verminderen.

Maak het apparaat leeg en schoon als u het langere tijd niet gebruikt; zet de deur op een kier als u het apparaat niet gebruikt.

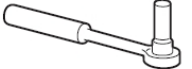
DE OPENINGSRICHTING VAN DE DEUR WIJZIGEN

La direction dans laquelle la porte s'ouvre peut être changé du côté droit (comme fourni) au côté gauche, si jamais le placement de l'appareil nécessite ce changement.

Attention ! Lors du changement du côté où la porte s'ouvre, l'appareil ne doit pas être sous tension. Assurez-vous que la fiche est retirée de la prise d'alimentation.
Les outils dont vous aurez besoin

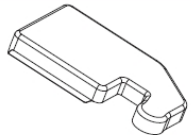
Non fourni		
		
Clé à douille de 8mm	Tournevis à lame mince	Couteau à mastic
		
Tournevis cruciforme	Clé à molette	Clé de 8mm
Pièces supplémentaires (dans le sac plastique)		
		
Couvercle de charnière gauche		

Remarque: Si nécessaire, vous pouvez poser le réfrigérateur sur sa face arrière afin d'avoir accès à la base, vous devez le poser sur un emballage en mousse souple ou un matériau similaire pour éviter d'endommager le panneau arrière du réfrigérateur. Pour inverser la porte, les étapes suivantes sont généralement recommandées.

1. Utilisez un couteau à mastic ou un tournevis à lame mince pour fixer le couvercle du trou de vis qui se trouve dans le coin supérieur gauche du réfrigérateur, et le couvercle supérieur des charnières qui se trouve dans le coin supérieur droit du réfrigérateur.

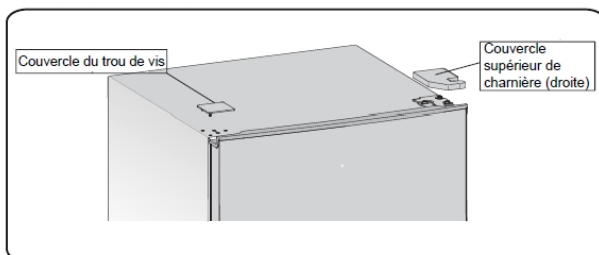

2. Dévisser les vis autotaraudeuses

spéciales de la bride qui servent à fixer la partie supérieure droite de la charnière à l'aide d'un tournevis à douille de 8 mm ou d'une clé (en le faisant, veuillez soutenir la porte supérieure avec votre main).

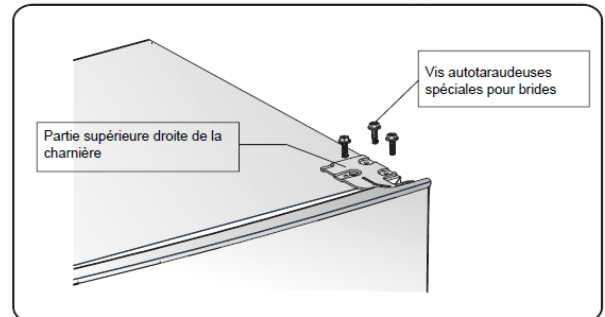

3. Retirez l'axe supérieur de la charnière, transférez-le sur le côté renversé et serrez-le fermement, puis placez-le dans un endroit sûr.

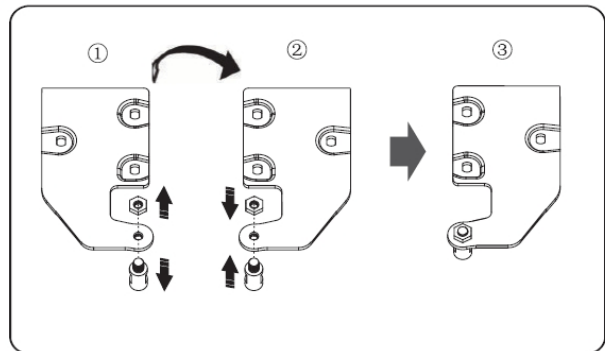

4. Retirer la porte de la charnière inférieure

REMARQUE : Lorsque vous retirez la porte, faites attention aux rondelles entre la charnière inférieure et le bas de la porte inférieure qui peuvent coller à la porte. Ne le perdez pas.

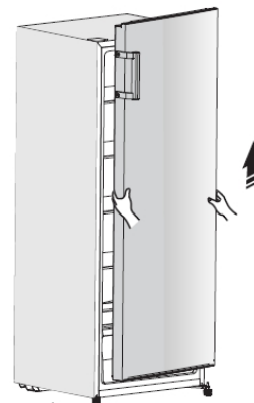

5. Plaats het op een glad oppervlak met het paneel naar boven gericht. Draai schroef 2 en onderdeel @ los, installeer ze vervolgens aan de linkerkant en draai ze stevig vast.

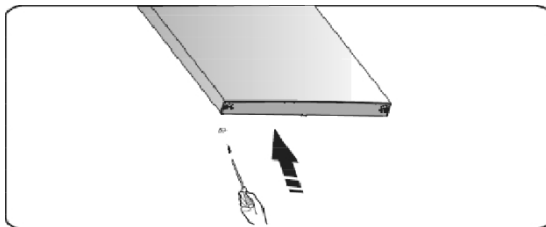

6. Plaats de koelkast op een zachte schuimrubberen verpakking of iets dergelijks. Verwijder de twee onderste delen van de verstelbare voetjes en het onderste deel van het scharnier door de zelftappende schroeven van de speciale flens los te draaien.

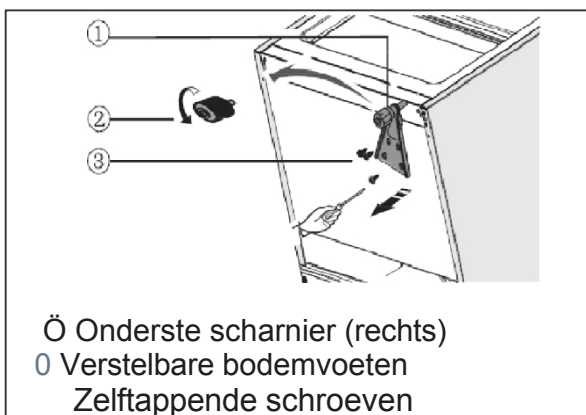

7. Plaats het onderste deel van het scharnier terug naar links en zet het

flens. Plaats de onderste delen van de stelvoeten terug aan een andere kant en zet ze vast.

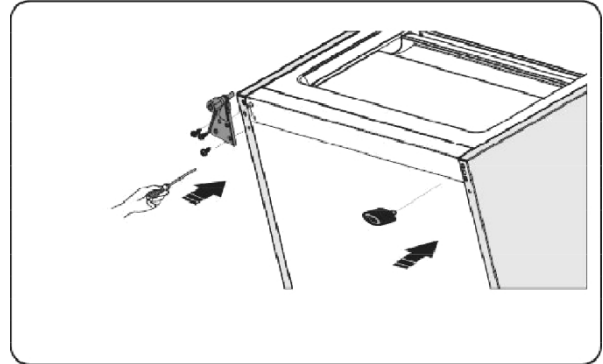

8. Zet de deur in de eigendomspositie, stel het onderste scharnierdeel af en steek de scharnierpen in het onderste gat in de deur.

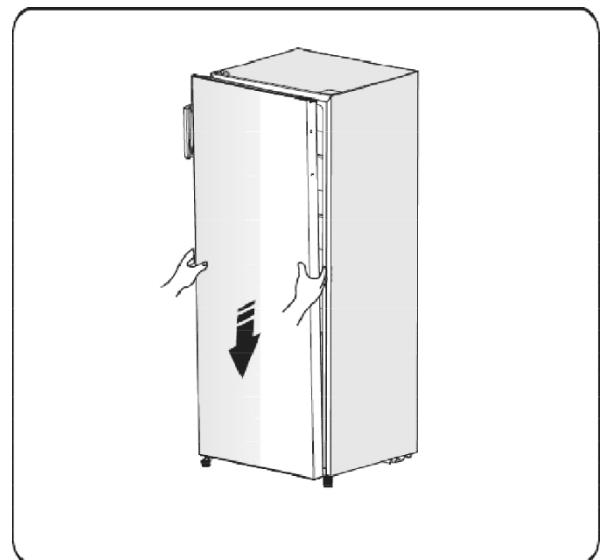

9. Breng het bovenste deel van het scharnier over, steek de bovenste scharnierpen in het bovenste gat van de deur, pas de positie van de deur aan (met je hand vasthouden) en zet het bovenste deel van het scharnier vast met de speciale zelftappende schroeven van de flens.

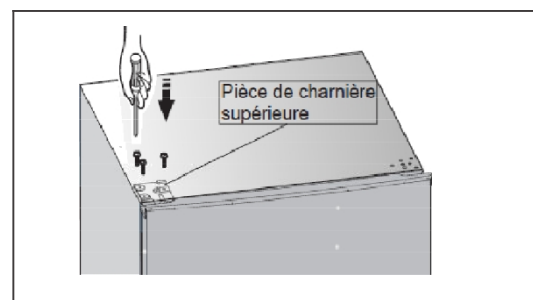

vast met de speciale zelftappende
schroeven uit de verpakking.

10. Installez le couvercle du trou de vis dans le coin supérieur droit du réfrigérateur. Installez le couvercle supérieur de la charnière (qui se trouve dans le sac en plastique) dans le coin gauche. Mettez l'autre couvercle supérieur de charnière dans le sac en plastique.

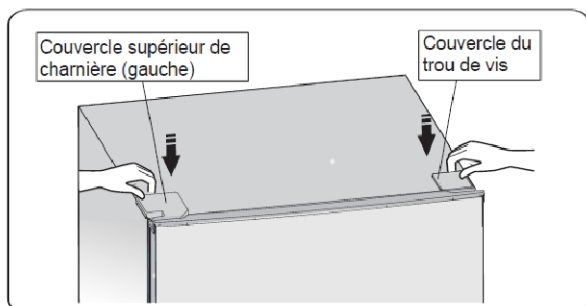

11. Déplacer la poignée du côté gauche de la porte vers le côté droit.

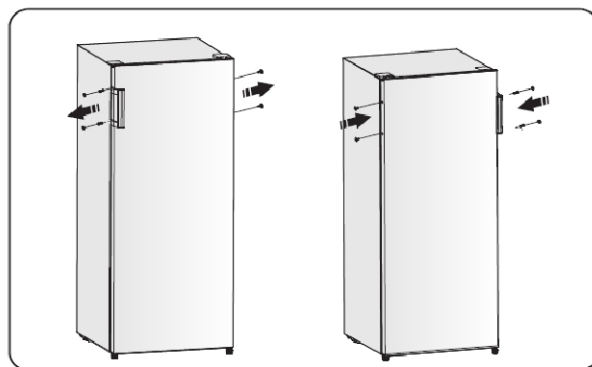

Attention !

Lors du changement du côté d'ouverture de la porte, l'appareil ne doit pas être branché à une prise. Il faut débrancher la fiche du secteur au préalable.

GARANTIE

Reparaties en reserveonderdelen beschikbaar

De fabrieksgarantie geldt voor dit apparaat voor een periode van **2 jaar**.

In het geval van een storing tijdens deze periode, moet elk verzoek om hulp worden gericht aan de dienst na verkoop van uw detailhandelaar.

Buiten de garantieperiode kunt u informatie krijgen over professionele reparatieservices of het bestellen van originele reserveonderdelen door contact op te nemen met uw detailhandelaar. In overeenstemming met de Ecodesign-verordening zijn reserveonderdelen beschikbaar tot ten minste **7 jaar na de** aankoopdatum van uw apparaat.



FAGOR



Gedistribueerd door Sideme S.A.
71, rue Paul-Vaillant-Couturier
92300 Levallois-Perret

www.fagorelectromenager.fr

