



**Gebrauchsanleitung – Instruction manual – Gebruiksaanwijzing -  
Manuel d'instructions – Manuale di istruzioni**



**Bitte lesen Sie diese Gebrauchsanleitung vor Inbetriebnahme des Gerätes aufmerksam durch  
und bewahren Sie diese zum späteren Nachlesen auf.**

**Before using this appliance, read the safety instructions carefully.**

**Lees deze gebruiksaanwijzing zorgvuldig voordat u het apparaat in gebruik neemt.**

**Avant d'utiliser cet appareil, lisez soigneusement les instructions concernant la sécurité**

**Prima di usare il dispositivo, leggere in maniera completa le istruzioni di sicurezza.**

### **Important safety instructions**

**This appliance is suitable for cleaning heat-resistant surfaces. It is also suitable for cleaning laminate floors if the following instructions are followed:**

- When the power cord of the steam floor washer is not pulled out of the power socket, DO NOT add water to the water tank or install the mop head of the floor washer. Pull out the power plug from the socket, wait for the machine cools down and then add water to the steam floor washer, or disassemble the mop head of the steam floor washer.
- The laminate should be professionally fitted and there should be no gaps or cracks into which moisture could penetrate.
- Test the steam cleaner in an inconspicuous area first of all and then check the laminate for undulations or moisture which may have penetrated.
- If there are no traces on the surface, the appliance can be used to clean the entire laminate floor.
- The appliance is not suitable for unsealed wooden floors, soft plastics, leather or wooden furniture.
- Ask a professional whether your floor coverings are suitable for cleaning with the steam cleaner. Always test the cleaner on a small inconspicuous area first.
- Only use the appliance in enclosed areas.
- This appliance is intended for private use and not for commercial use. Only use the appliance as described in the instruction manual. Any other use is considered to be improper use.
- Do not leave the appliance unattended while plugged in.
- Unplug the electrical cord when not in use and before servicing.
- Unplug after each use. To safely unplug, grasp the plug and gently pull, do not unplug by pulling on the cord.
- Never direct steam towards people, animals or plants. This can result in serious scalding.
- The liquid of steam should not be directed towards equipment containing electrical components such as the interior of ovens.
- This appliance is not intended for use by persons (including children) with reduced physical, sensory, or mental capacities, or lack of experience and knowledge, unless they have been given supervision or instruction concerning use of the appliance by a person responsible for their safety.
- Do not allow to be used as a toy. Close attention is necessary when used near children or pets.
- This product is designed for domestic use only. Do not use outdoors. Do not expose to rain.
- Do not use with damaged cord or plug. Do not use the appliance if it is not working as it should, has been dropped, damaged, left outdoors, or immersed in water.
- Do not use on leather, wax polished furniture or floors, unsealed hardwood or unsealed parquet floors, synthetic fabrics, velvet or other delicate steam-sensitive materials. Use only as directed in this manual. Use only manufacturer's recommended accessories. Use of attachments not provided or sold by the manufacturer or authorized resellers may cause fire, electric shock or injury.
- The use of accessory attachments not recommended by the appliance manufacturer may cause injuries.
- Never put hot water or any other liquids such as aromatic, alcoholic, or detergent products into the water tank. This will make the operation unsafe and damage the unit.

- Do not use the appliance in enclosed spaces that are filled with flammable, explosive or toxic vapors such as paint thinner, oil-based paint or certain moth proofing substances.
- Do not handle plug or dry appliance with wet hands or operate without shoes.
- Never touch the appliance, the power cable or the plug with wet hands.
- Always work with sufficient lighting.
- Do not pull or carry by the cord, do not use the cord as a handle, do not close the door on the cord, do not pull the cord around sharp edges or corners. Keep the cord away from heated surfaces. BEWARE! Risk of scalding! Never touch the appliance's cleaning head/attachment while in operation! Keep at least 30 cm away. Wear shoes when cleaning floors.
- The attachment/cleaning head used can remain hot for a short time after use. Wait a few minutes therefore until it has fully cooled down before removing it/the floor cleaning cloth.
- The liquid of steam should not be directed towards equipment containing electrical components such as the interior of ovens.
- Do not immerse this appliance into water or other liquids.
- Do not use without water in the tank.
- Do not insert any object into openings. Do not use with any opening blocked.
- When you want to lift the carpet piles, use the steam cleaner without cleaning cloth.
- If you want to remove stains from the carpet, then use the steam cleaner with a cleaning cloth so that the dirt can absorb.
- Store your dry appliance indoors in a cool, dry area.
- Always work with sufficient lighting.
- When using on stairs use extra caution.
- Do not modify the plug.
- This appliance must be grounded. Use only the proper type outlet when plugging in the appliance, do not attempt to override the ground wire feature.

Never use the appliance on cold glass surfaces. The hot steam could cause the glass to shatter.

## PRODUCT OVERVIEW

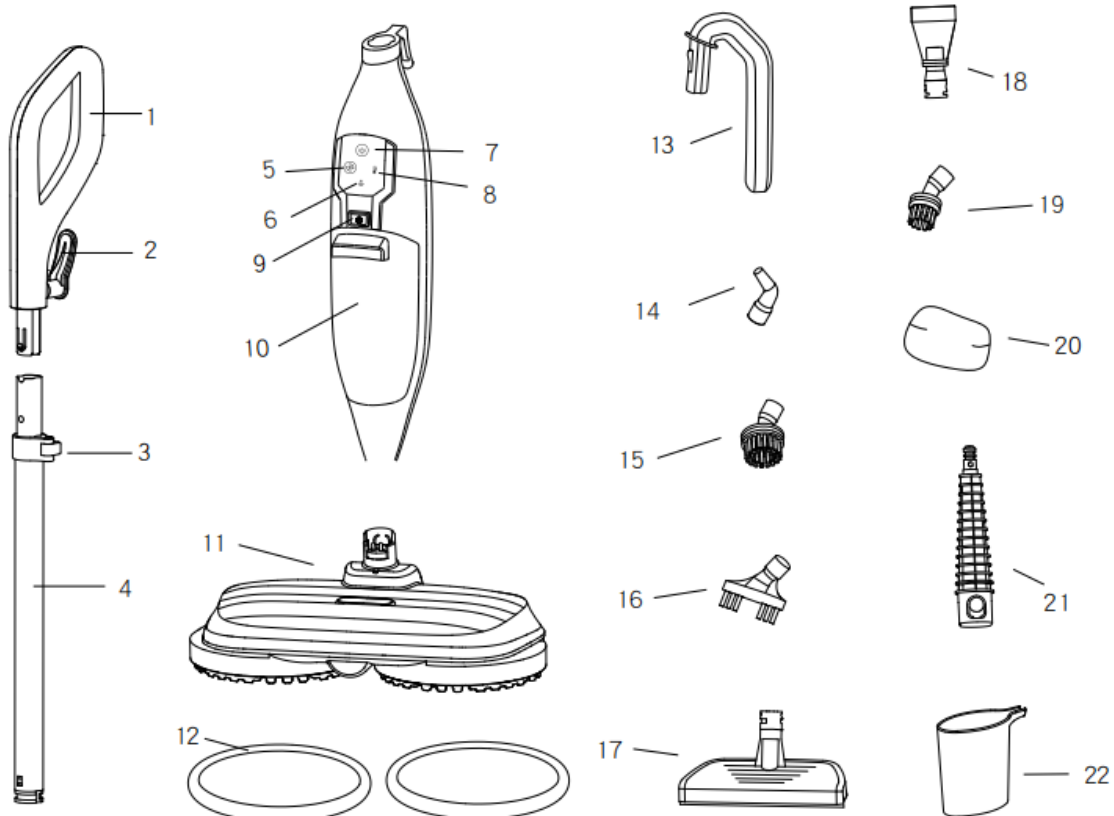

- |                           |                                |                          |
|---------------------------|--------------------------------|--------------------------|
| 1. Handle                 | 9. On/Off button               | 16. Crevice brush        |
| 2. Winding hook           | 10. Water tank                 | 17. Window scraper       |
| 3. Telescopic pole switch | 11. Electric rotating mop head | 18. Scraper head         |
| 4. Telescopic pole        | 12. Mops pads                  | 19. Small round brush    |
| 5. Motor switch           | 13. Handle hand steam cleaner  | 20. Window scraper cloth |
| 6. Steam indicator        | 14. Curved nozzle              | 21. Nozzle adapter       |
| 7. Steam switch           | 15. Big round brush            | 22. Measuring cup        |
| 8. Heating indicator      |                                |                          |

## INSTALLATION OF STEAM FLOOR WASHER

### 1. Handle:

Press the upper and lower buckles of the handle connector(1), align the handle, and insert the circular buckles of the handle connector into the upper and lower circular holes of the telescopic pole(4). Press the button to pull out the handle during disassembly.

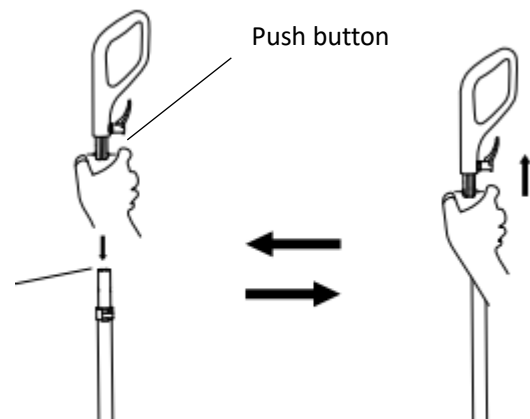

### 2. Mop pads

Align the two circular mop pads(12) with the left and right wheel, and gently press them on the left and right wheels to firmly adhere.

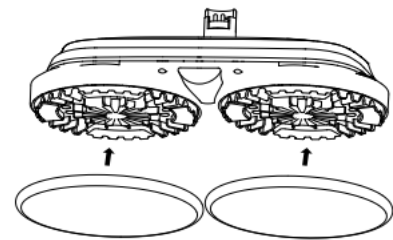

### 3. Main body and electric rotating mop head:

Align the snap hole at the lower end of the main body the mop head, and push it downward until it clicks in place.

When disassembling, press the push button on the mop head, and the main body can be pulled out.

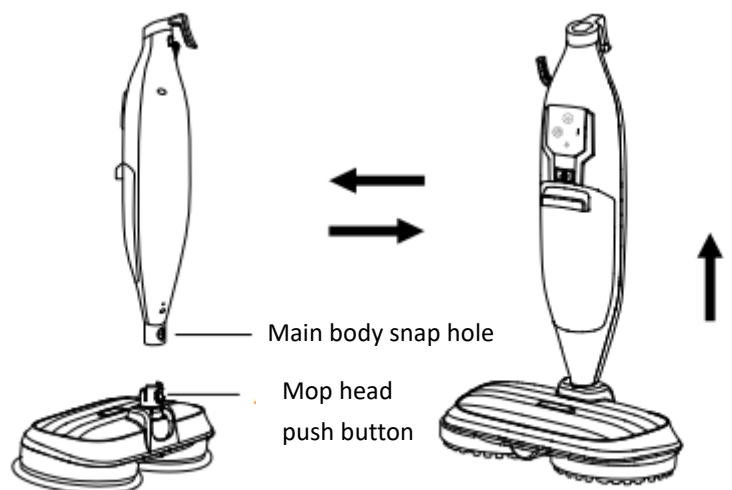

**4. Connection / disassembly of telescopic aluminum rod and main body:**

Insert the telescopic pole(4) into the main body until you hear a click. Press the telescopic rod removal switch on the back of the main body, and pull out the telescopic pole(4) upward to remove the rod.

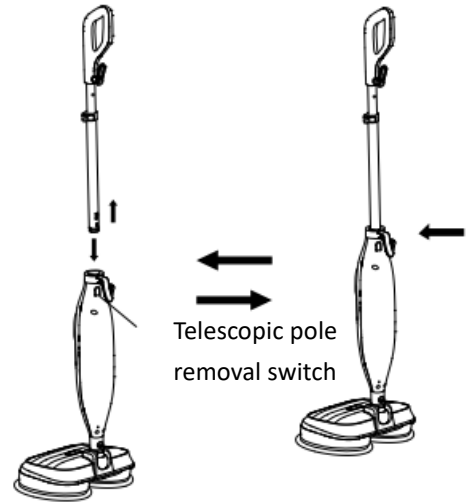

**5. Adjust height:**

Open the telescopic lever switch and release the fixing block to adjust between 1m and 1.2m;

When it is adjusted to the ideal height for personal use, close the telescopic lever switch to fasten the telescopic pole.

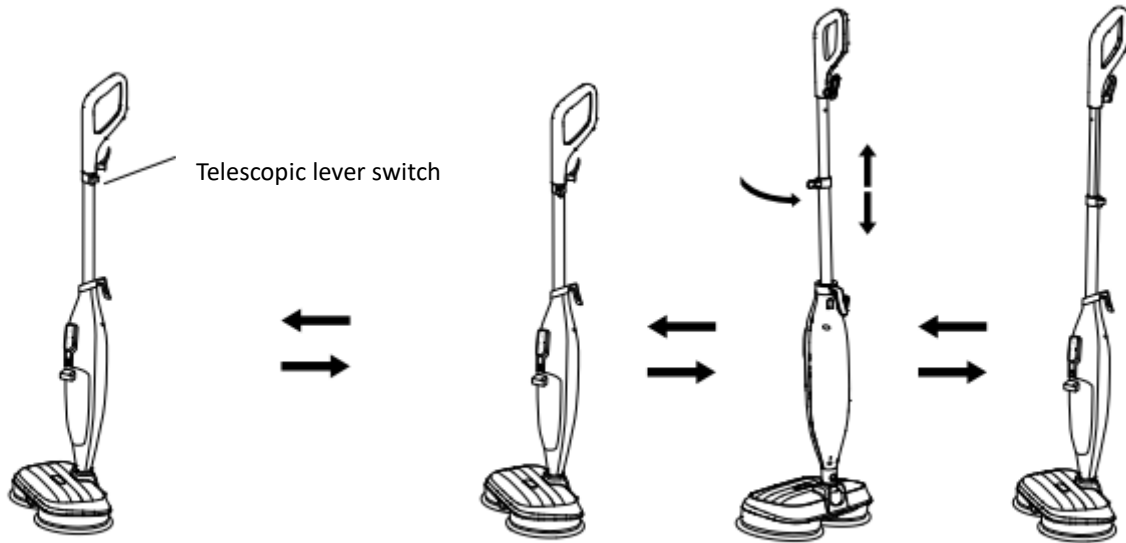

**6. Add water to the water tank:**

As shown in the figure below, take out the water tank, lift the water tank cover, fill the measuring cup with water (the water tank capacity is 550ml), cover the water tank cover and install it on the main body.

Water tank handle

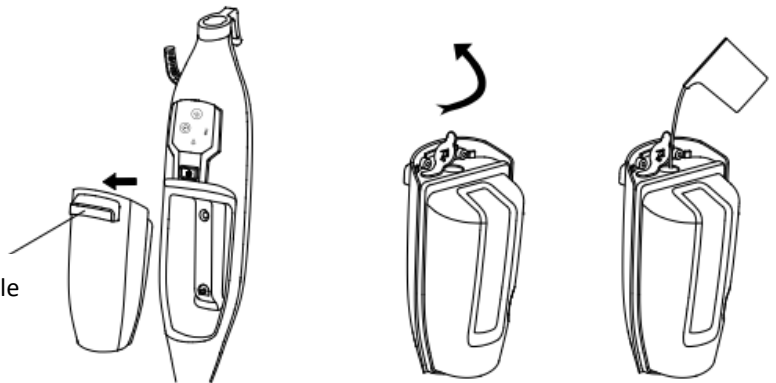

**7. Storage of power cord:**

The winding hooks easily store the power cord.

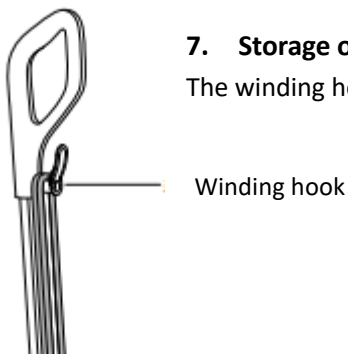

## 8. Installation of the accessories:

Insert the nozzle adapter onto the main body's steam outlet nozzle(Figure 1).

To connect other accessories, please operate as shown in Figure 2 below.

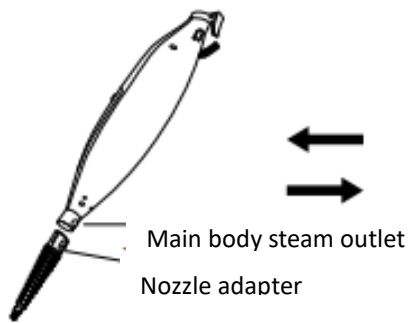

Figure 1

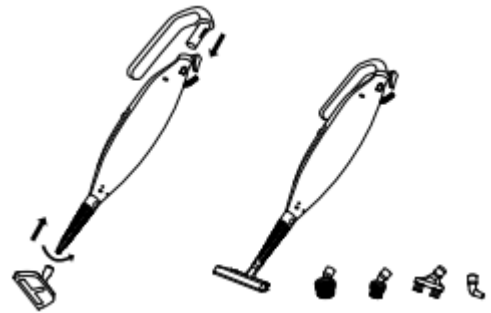
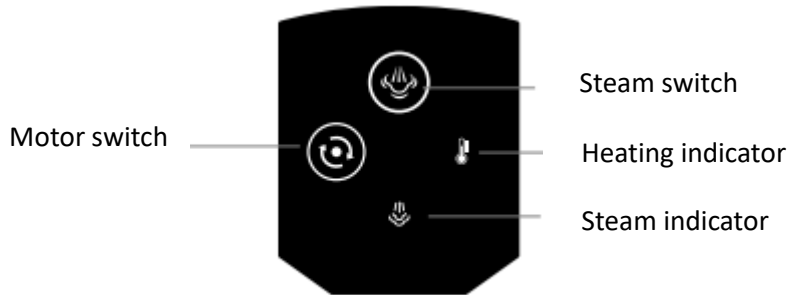

Figure 2

## OPERATING PANEL INSTRUCTIONS

1. Functional operation description:



1. Plug on the power supply, press the on/off button and the product starts to heat. Then press the steam switch till the steam come out. Usually it takes 30 seconds to generate the steam and it takes a bit longer the first time.

The red light of the heating indicator flashes, when the machine is heating.

The red light of the heating indicator is always on after the heating is completed.

Please note: during use the machine will reheat and the heater indicator will flash red, you can keep using the machine.

2. Steam switch: press the steam selection key once to select the first gear steam, and the steam indicator lights blue; Press twice to select the second gear steam, and the steam indicator light will be green; Press three times to select the third gear steam, and the steam indicator lights red; Press four times to close the steam ; cycle in sequence.

3. Motor start / stop switch: press once to start the motor, and then press one more time to turn off the motor, and cycle in sequence.

4. Water shortage protection: when the PCB detects that the water tank is short of water, the heating indicator light and the steam indicator light flash 6 times in turn, and then turn off the power supply of the heater and the water pump.

5. Press the steam switch for 3 seconds, to turn off the steam function and motor function.

Press the on/off button, to turn off all the functions. In order to extend the lifetime of the steam mop, pure water is recommended.

## **TROUBLESHOOTING**

### **1. The steam floor washer does not generate steam**

- The power plug of the steam floor washer shall be firmly inserted into the power socket.
- Make sure the water tank is full, the power supply of the steam floor washer is connected, and the mode button is on.
- If the indicator light is not on, try using another power outlet.
- If the indicator light flashes, press the mode button to select the cleaning gear.
- If the indicator light is always on, please wait 30 seconds for the steam floor washer to complete preheating.
- If the steam floor washer still cannot generate steam after the above operation, please contact the customer service.

### **2. The steam floor washer generates steam intermittently**

- If more steam is required, select the "high" mode. Please also confirm that the water tank is full.

### **3. Cleaning gear cannot be selected**

- Please ensure that the power plug of the steam floor washer is plugged into the socket and the indicator light flashes.
- If your steam floor washer is generating steam, but the indicator light is not on, please contact customer service.

### **4. After cleaning with steam floor washer, the floor surface is dirty, with traces or spots**

- Please replace the clean mop pad.

### **5. It is difficult to push and pull the floor washer**

- If the mop pad is not wet enough, it may be difficult to push and pull the floor washer. After a few minutes of operation, it becomes easier to push and pull the floor washer on the floor.
- The overly dirty pad may also make the steam floor washer more difficult to push and pull. It is recommended to use a clean mop pad.

### **6. The rotating disk does not rotate or sway**

- The steam floor washer may be in an upright position. Tilt the handle down to use the washer.
- The mop pad may be misaligned. Turn off the power, unplug the steam floor washer, wait for a while to cool the mop pad, and then reinstall the mop pad.

### **7. Vibration or swing of steam floor washer**

- The mop pad is not centered on the rotating disk. Turn off the power and unplug the floor washer, then wait for the mop pad to cool. Please follow the steps in the chapter "installation of steam floor washer" to reinstall.

## **FAQ**

### **1. Can I use the steam floor washer on the carpet?**

- No, the steam floor washer is not recommended for carpet cleaning.

### **2. What surfaces can I use the steam floor washer?**

- The steam floor washer is designed for all sealed hard floor surfaces. It is recommended that you first test an area on the floor to be cleaned and read the use and maintenance instructions of the floor manufacturer.

**Warning:** do not use on leather, waxed furniture, synthetic fiber, velvet or other delicate, steam-sensitive materials.

### **3. Can I add anything other than water to the water tank of the steam floor washer?**

- Do not add any cleaning solution, perfume, oil or other chemical substances to the water used for

this product, as this may damage the product or make it unsafe to use. It is recommended that you use pure water in the steam floor washer.

#### TECHNICAL INFORMATION

Product model	Rated voltage	Rated frequency	Rated power	Water tank capacity
NJ-SWF803	220V~240V	50/60Hz	1300W	550mL
Rotating speed of rotary table	110-130rpm		Steam volume	16-28g/min



#### Correct Disposal of this product

This marking indicates that this product should not be disposed with other household wastes throughout the EU. To prevent possible harm to the environment or human health from uncontrolled waste disposal, recycle it responsibly to promote the sustainable reuse of material resources. To return your used device, please use the return and collection systems or contact the retailer where the product was purchased. They can take this product for environmental safe recycling.

- Richten Sie den Dampf niemals auf Menschen, Tiere oder Stromanschlüsse.
- Dieses Gerät ist nicht geeignet für Kinder und Personen mit eingeschränkten körperlichen oder mentalen Fähigkeiten, es sei denn sie werden von einer Person beaufsichtigt, die für ihre Sicherheit verantwortlich ist.
- Achten Sie darauf, dass Kinder nicht mit dem Gerät spielen.
- Wenn das Netzkabel des Dampf-Bodenreinigers nicht aus der Steckdose gezogen ist, dürfen Sie KEIN Wasser in den Wassertank einfüllen oder den Moppkopf des Bodenreinigers montieren. Ziehen Sie den Netzstecker aus der Steckdose, warten Sie, bis das Gerät abgekühlt ist, und füllen Sie dann Wasser in den Dampf-Bodenreiniger ein, oder demontieren Sie den Moppkopf des Dampf-Bodenreinigers.
- Darf nicht im Regen ausgesetzt werden.
- Nicht im Freien aufbewahren oder nutzen.
- Bei Pflege- und Wartungsarbeiten, sowie Fehler- Behebungen am Gerät immer den Netzstecker ziehen.
- Lassen Sie den Dampfreiniger nicht unbeaufsichtigt stehen.
- Ziehen Sie den Netzstecker aus, wenn der Dampfreiniger nicht gebraucht wird.
- Nicht mit beschädigtem Kabel oder Stecker verwenden.
- Verwenden Sie den Dampfreiniger nicht mehr, wenn dieser heruntergefallen oder beschädigt ist, oder in Wasser gefallen ist. In diesem Fall muss das Gerät zum Elektriker.
- Benutzen Sie das Gerät niemals in einem geschlossenen Raum, in dem giftige oder entzündliche Dämpfe durch entsprechende Mittel entstanden sind.
- Nicht für den Gebrauch auf Leder, wachsversiegelten Möbeln und Böden, synthetischen Stoffen, Samt oder anderen dampfempfindlichen Materialien geeignet.
- Nur für die Verwendung wie in diese Anleitung beschrieben.
- Verwenden Sie nur Original Zubehör. Die Verwendung von Fremdzubehör kann zu Verbrennung, Stromschlag oder Verletzung führen.
- Verwenden Sie niemals irgendwelche Reiniger, Duftzusätze, Chemikalien oder andere Mittel im Dampfreiniger. Das Gerät kann dadurch beschädigt bzw. die Verwendung dadurch unsicher werden.
- Stecker niemals am Kabel herausziehen nur direkt am Stecker.
- Erhöhte Vorsicht ist beim Gebrauch des Gerätes in der Nähe von Kindern oder Haustiere geboten.
- Betreiben Sie das Gerät nicht mit feuchten oder nassen Händen. Gerät nicht in Wasser tauchen.
- Gerätewartung nur bei gezogenem Stecker.



- Nicht am Kabel ziehen oder das Kabel als Transportgriff benutzen. Das Kabel darf nicht über scharfe Kanten gezogen, gequetscht oder auf heiße Oberflächen gelegt werden.
- Das Gerät nicht als Spielzeug benutzen.
- Um Schäden an Produkt zu vermeiden und die Lebensdauer zu verlängern ist es ratsam der Stecker aus der Steckdose zu entfernen; wenn es kein Wasser in den Wassertank gibt, die Reinigungsarbeiten beendet sind, vor dem Ausführen jeder Wartung oder bei Schwierigkeiten.
- Nur für den haushaltsüblichen Gebrauch geeignet.

## PRODUKTÜBERSICHT

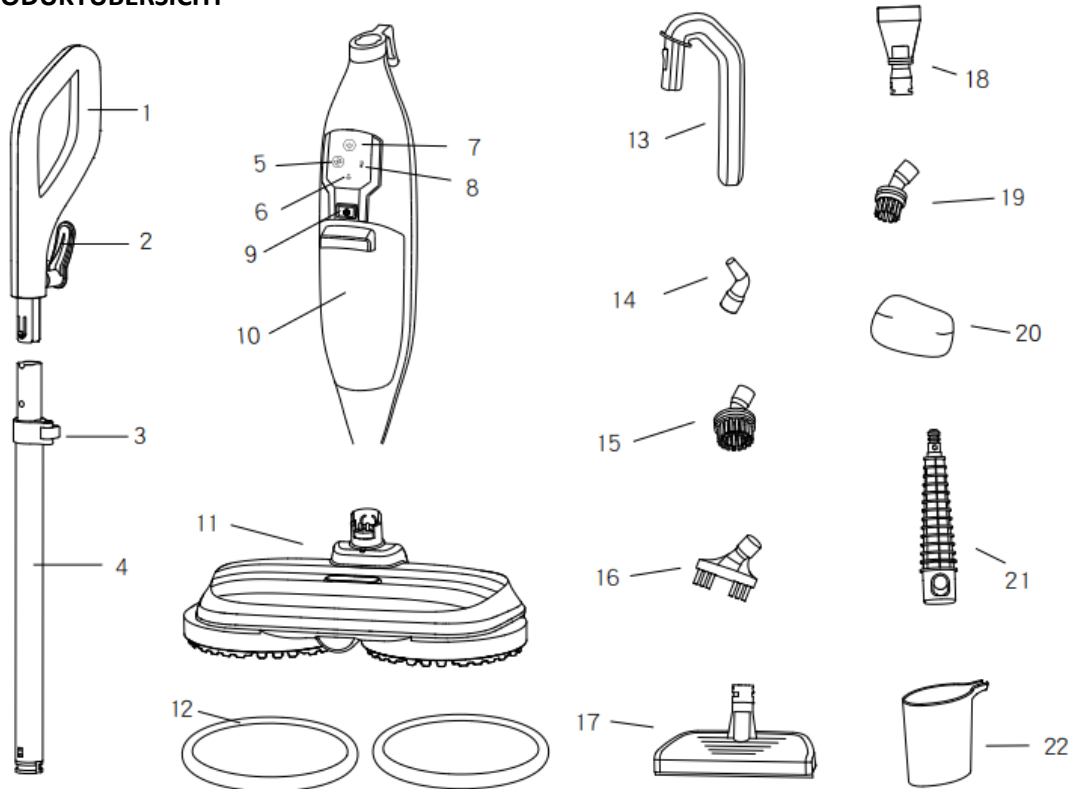

1. Handgriff	9. Taste „Ein/Aus“	16. Fugenbürste
2. Wickelhaken	10. Wasserbehälter	17. Fensterabstreifer
3. Teleskopstangenschalter	11. Elektrisch rotierender Moppkopf	18. Abstreifkopf
4. Teleskopstange	12. Mopp-Pads	19. Kleine Rundbürste
5. Motorschalter	13. Handdampfreiniger mit Griff	20. Fensterabstreifertuch
6. Dampfanzeiger	14. Gebogene Düse	21. Düsenadapter
7. Dampfschalter	15. Große Rundbürste	22. Messbecher
8. Heizungsanzeige		

## INSTALLATION DES DAMPFBODENREINIGERS

### 1. Handgriff:

Drücken Sie die oberen und unteren Schnallen des Griffverbinders(1), richten Sie den Griff aus und stecken Sie die runden Schnallen des Griffverbinders in die oberen und unteren runden Löcher der Teleskopstange(4). Drücken Sie

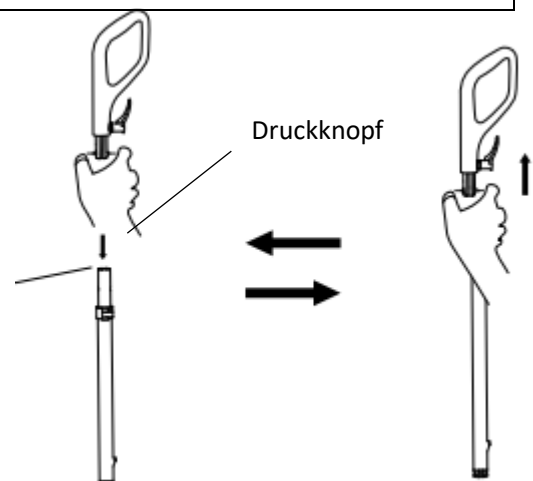

## 2. Mopp-Pads

Richten Sie die beiden kreisförmigen Mopp-Pads(12) auf das linke und rechte Rad aus und drücken Sie sie vorsichtig auf das linke und rechte Rad, damit sie fest haften.

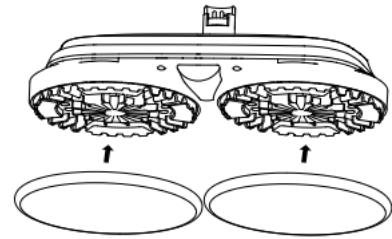

## 3. Hauptkörper und elektrisch rotierender Moppkopf:

Richten Sie das Rastloch am unteren Ende des Hauptkörpers mit dem Moppkopf aus, und drücken Sie ihn nach unten, bis er einrastet. Wenn Sie den Mopp auseinandernehmen, drücken Sie den Druckknopf am Moppkopf, und der Hauptkörper kann herausgezogen werden.

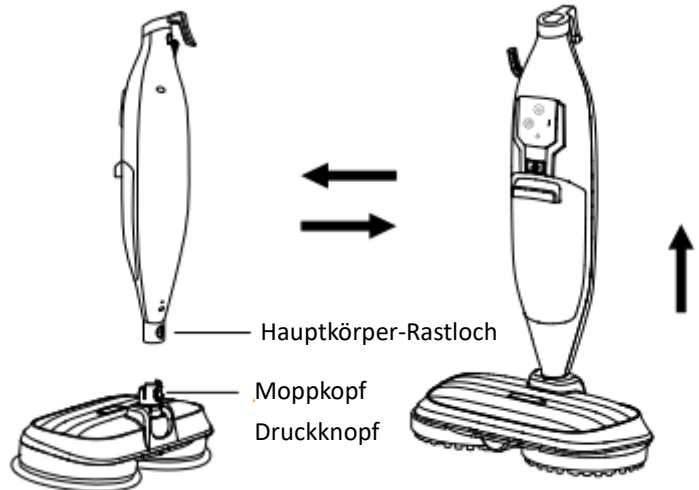

## 4. Verbinden / Auseinandernehmen von Aluminium-Teleskopstange und Hauptkörper:

Stecken Sie die Teleskopstange(4) in den Hauptkörper, bis Sie ein Klicken hören. Drücken Sie den Schalter zum Entfernen der Teleskopstange auf der Rückseite des Hauptkörpers, und ziehen Sie die Teleskopstange(4) nach oben heraus, um die Stange zu entfernen.

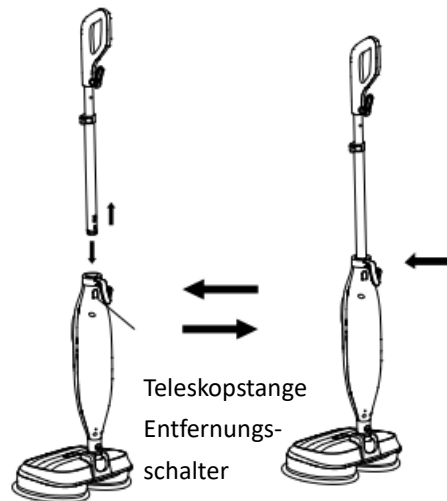

## 5. Höhe einstellen:

Öffnen Sie den Teleskophebelschalter und lösen Sie den Befestigungsblock, um die Höhe zwischen 1 m und 1,2 m einzustellen;

Wenn die ideale Höhe für den individuellen Gebrauch eingestellt ist, schließen Sie den Teleskophebelschalter, um die Teleskopstange zu befestigen.

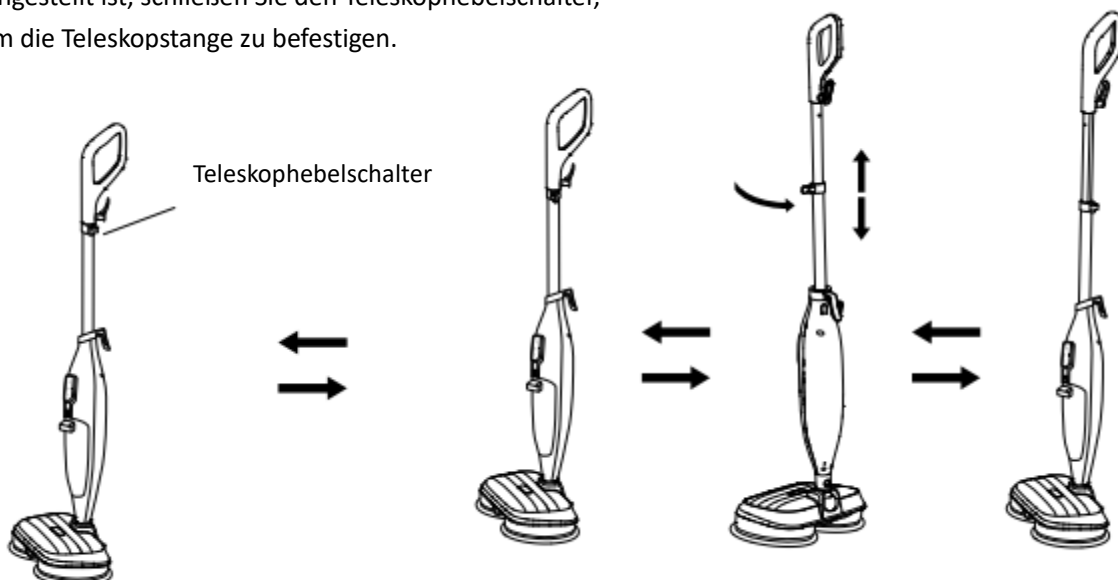

## 6. Füllen Sie Wasser in den Wasserbehälter ein:

Nehmen Sie, wie in der Abbildung unten gezeigt, den Wasserbehälter heraus, klappen Sie die Abdeckung des Wasserbehälters hoch, füllen Sie den Messbecher mit Wasser (das Fassungsvermögen des Wasserbehälters beträgt 550 ml), schließen Sie die Abdeckung des Wasserbehälters und setzen Sie ihn auf den Hauptkörper.

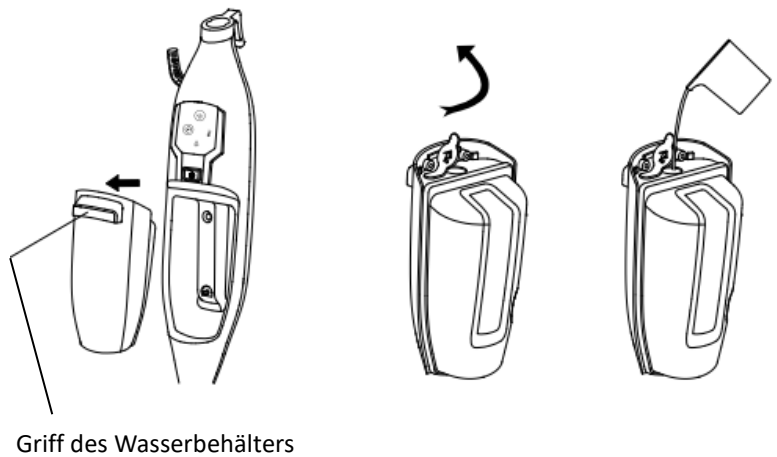

## 7. Aufbewahrung des Netzkabels:

In den Wickelhaken lässt sich das Netzkabel leicht verstauen.

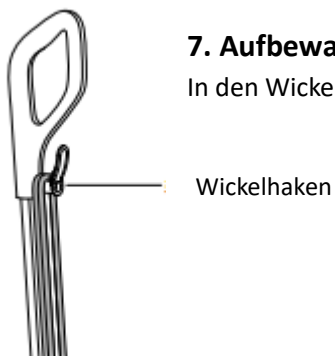

## 8. Installation des Zubehörs:

Stecken Sie den Düsenadapter auf die Dampfauslassdüse des Hauptkörpers (Abbildung 1). Um anderes Zubehör anzuschließen, gehen Sie bitte wie in Abbildung 2 unten gezeigt vor.

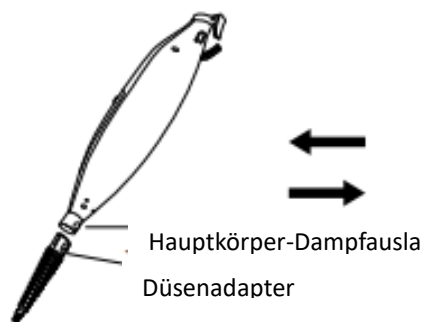

Abbildung

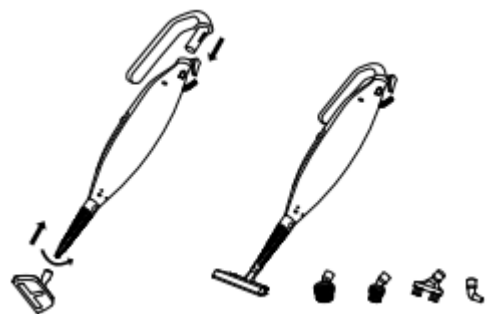

## ANWEISUNGEN ZUM BEDIENFELD

1. Beschreibung der Funktionsweise:



1. Schließen Sie das Gerät an das Stromnetz an, drücken Sie die Ein-/Ausschalttaste und das Gerät beginnt zu heizen. Drücken Sie dann den Dampfschalter, bis der Dampf austritt. Normalerweise dauert es 30 Sekunden, bis der Dampf erzeugt ist, beim ersten Mal dauert es etwas länger.

Das rote Licht der Heizungsanzeige blinkt, wenn das Gerät heizt.

Das rote Licht der Heizungsanzeige leuchtet dauerhaft, wenn der Aufheizvorgang abgeschlossen ist.

Bitte beachten Sie: Während des Gebrauchs heizt das Gerät wieder auf und die Heizkörperanzeige blinkt rot, Sie können das Gerät weiter benutzen.

2. Dampfschalter: Drücken Sie die Dampfwahltaste einmal, um den ersten Dampfgang zu wählen, und die Dampfanzeige leuchtet blau; drücken Sie zweimal, um den zweiten Dampfgang zu wählen, und die Dampfanzeige leuchtet grün; drücken Sie dreimal, um den dritten Dampfgang zu wählen, und die Dampfanzeige leuchtet rot; drücken Sie viermal, um den Dampf-Zyklus nacheinander zu schließen.

3. Schalter für Motorstart und -stopp: Drücken Sie einmal, um den Motor zu starten, und dann noch einmal, um den Motor auszuschalten, und zwar der Reihe nach.

4. Wassermangelschutz: Wenn die Platine feststellt, dass der Wasserbehälter zu wenig Wasser enthält, blinken die Heizungsanzeige und die Dampfanzeige abwechselnd 6 Mal auf und schalten dann die Stromversorgung des Heizkörpers und der Wasserpumpe ab.

5. Drücken Sie die Dampftaste 3 Sekunden lang, um die Dampffunktion und die Motorfunktion auszuschalten. Drücken Sie die Ein/Aus-Taste, um alle Funktionen auszuschalten. Um die Lebensdauer des Dampfmopps zu verlängern, wird reines Wasser empfohlen.

## **STÖRUNGSBESEITIGUNG**

### **1. Der Dampfbodenreiniger erzeugt keinen Dampf**

- Der Netzstecker des Dampfbodenreinigers muss fest in die Steckdose eingesteckt sein.
- Vergewissern Sie sich, dass der Wasserbehälter voll ist, die Stromversorgung des Dampfbodenreinigers angeschlossen ist und die Modus-Taste eingeschaltet ist.
- Wenn die Kontrollleuchte nicht leuchtet, versuchen Sie es mit einer anderen Steckdose.
- Wenn die Kontrollleuchte blinkt, drücken Sie die Modus-Taste, um den Reinigungsgang zu wählen.
- Wenn die Anzeigelampe dauerhaft leuchtet, warten Sie bitte 30 Sekunden, bis der Dampfbodenreiniger den Vorwärmvorgang abgeschlossen hat.
- Wenn der Dampfbodenreiniger nach dem obigen Vorgang immer noch keinen Dampf erzeugen kann, wenden Sie sich bitte an den Kundendienst.

### **2. Der Dampfbodenreiniger erzeugt intermittierend Dampf**

- Wenn Sie mehr Dampf benötigen, wählen Sie den Modus „Hoch“. Bitte vergewissern Sie sich auch, dass der Wasserbehälter voll ist.

### **3. Der Reinigungsgang kann nicht ausgewählt werden**

- Bitte vergewissern Sie sich, dass der Netzstecker des Dampfbodenreinigers in der Steckdose steckt und die Kontrollleuchte blinkt.
- Wenn Ihr Dampfbodenreiniger zwar Dampf erzeugt, die Kontrollleuchte aber nicht leuchtet, wenden Sie sich bitte an den Kundendienst.

### **4. Nach der Reinigung mit dem Dampfbodenreiniger ist die Bodenoberfläche schmutzig, mit Spuren oder Flecken**

- Bitte ersetzen Sie das Mopp-Pad.

### **5. Der Bodenwischer lässt sich nur schwer schieben und ziehen**

- Wenn das Mopp-Pad nicht nass genug ist, kann es schwierig sein, den Bodenreiniger zu schieben und zu

ziehen. Nach ein paar Minuten Betrieb wird es einfacher, den Bodenreiniger auf dem Boden zu schieben und zu ziehen.

- Auch ein zu stark verschmutztes Pad kann das Schieben und Ziehen des Dampfbodenreinigers erschweren. Es wird empfohlen, ein sauberes Mopp-Pad zu verwenden.

#### 6. Der Drehteller dreht sich nicht oder schwankt

- Der Dampfbodenreiniger befindet sich möglicherweise in einer aufrechten Position. Kippen Sie den Griff nach unten, um den Reiniger zu benutzen.
- Das Mopp-Pad ist möglicherweise falsch ausgerichtet. Schalten Sie das Gerät aus, ziehen Sie den Netzstecker des Dampfbodenreinigers, warten Sie eine Weile, um das Mopp-Pad abzukühlen, und setzen Sie es dann wieder ein.

#### 7. Vibration oder Schwingen des Dampfbodenreinigers

- Das Mopp-Pad ist nicht auf dem Drehteller zentriert. Schalten Sie das Gerät aus, ziehen Sie den Netzstecker des Bodenreinigers und warten Sie, bis das Mopp-Pad abgekühlt ist. Bitte folgen Sie den Schritten im Kapitel „Installation des Dampfbodenreinigers“, um ihn erneut zu installieren.

#### FAQs

##### 1. Kann ich den Dampfbodenreiniger auf dem Teppich verwenden?

- Nein, der Dampfbodenreiniger ist nicht für die Reinigung von Teppichen geeignet.

##### 2. Für welche Oberflächen kann ich den Dampfbodenreiniger verwenden?

- Der Dampfbodenreiniger ist für alle versiegelten Hartbodenflächen geeignet. Es wird empfohlen, dass Sie zunächst eine Fläche auf dem zu reinigenden Boden testen und die Gebrauchs- und Pflegeanweisungen des Bodenherstellers lesen.

**Achtung:** Verwenden Sie das Gerät nicht auf Leder, gewachsenen Möbeln, Kunstfasern, Samt oder anderen filigranen, dampfempfindlichen Materialien.

##### 3. Kann ich etwas anderes als Wasser in den Wasserbehälter des Dampfbodenreinigers geben?

- Fügen Sie dem für dieses Produkt verwendeten Wasser keine Reinigungslösung, Parfüm, Öl oder andere chemische Substanzen hinzu, da dies das Produkt beschädigen oder seine Verwendung unsicher machen kann. Es wird empfohlen, reines Wasser für den Dampfbodenreiniger zu verwenden.

#### TECHNISCHE INFORMATIONEN

Produktmodell	Nennspannung	Nennfrequenz	Nennleistung	Kapazität des Wasserbehälters
NJ-SWF803	220 V~240 V	50/60 Hz	1300 W	550 mL
Rotationsgeschwindigkeit des Drehtisches	110-130 U/Min		Dampfmenge	16-28 g/Min

#### Entsorgungshinweise



Elektro- und Elektronikaltgeräte gehören nicht in den Hausmüll. Sie dürfen Ihre Altgeräte daher nicht einfach wegwerfen, sondern müssen der Wiederverwertung zugeführt werden. Zur Verbesserung der Mülltrennung sieht das ElektroG daher vor, dass alle Elektro- und Elektronikgeräte dauerhaft mit dem entsprechenden Symbol, des durchgestrichenen Mülleimers, gekennzeichnet werden müssen. Für die Rückgabe stehen Ihnen kostenfreie Sammelstellen für Elektroaltgeräte zu Verfügung. Die Adressen können Sie bei Ihrer Stadt- bzw. Kommunalverwaltung erfragen. Batterien und Akkumulatoren, die nicht vom Altgerät umschlossen sind, sowie Lampen, die zerstörungsfrei aus dem Altgerät entnommen werden können, müssen vor der Entsorgung aus den Altgeräten entfernt werden. Als Verbraucher sind Sie grundsätzlich verpflichtet gebrauchte Batterien und Akkumulatoren sowie Lampen getrennt bei den Sonderstellen abzugeben. Vergewissern Sie sich, ob die Batterien und Akkumulatoren ganz entleert sind. Entnehmen Sie dann erst die Batterien und Akkumulatoren vorsichtig dem Altgerät.

- Richt nooit het damp op mensen, dieren of stroomaansluitingen.
- Dit apparaat is niet geschikt voor kinderen en personen met een lichamelijke of geestelijke handicap, tenzij ze door een ander persoon, die verantwoordelijk is voor hun veiligheid, begeleid worden.
- Let op: Laat kinderen niet met het apparaat spelen.
- Het apparaat mag niet buiten gezet worden of gebruikt worden terwijl het regent.
- Bij onderhoud en reiniging van het apparaat, evenals bij defecten aan het apparaat, altijd de stekker uit het stopcontact halen.
- Laat de stoomreiniger nooit zonder toezicht aan staan.
- Trek de stekker uit het stopcontact wanneer het apparaat niet meer wordt gebruikt.
- De stekker nooit aan de kabel uit het stopcontact trekken, maar alleen aan de stekker zelf.
- Gebruik het apparaat niet bij beschadigingen aan de kabel of de stekker.
- Gebruik het apparaat niet wanneer deze omgevallen en beschadigd is, buiten in de regen heeft gestaan of in het water gevallen is. In deze gevallen moet het apparaat eerst gecontroleerd worden door een elektricien.
- Het apparaat is niet geschikt voor toepassing op leder, meubels of vloeren behandeld met was, synthetische stoffen of andere dampgevoelige materialen.
- Alleen geschikt voor de toepassingen zoals beschreven in deze gebruiksaanwijzing.
- Gebruik alleen originele hulpstukken. Het gebruik van niet originele hulpstukken kan leiden tot stroomschokken, verbranding of verwonding.
- Gebruik nooit schoonmaakmiddelen, geurtoevoegingen, chemicaliën of andere middelen in de stoomreiniger. Het apparaat kan daardoor beschadigen waardoor deze minder veilig in gebruik wordt.
- Wanneer het apparaat in de buurt van kinderen of huisdieren wordt gebruikt, moet men extra voorzichtig zijn.
- Bedien het apparaat nooit met vochtige of natte handen, het apparaat nooit in water dompelen.
- Niet aan de kabel trekken of de kabel als handvat gebruiken. De kabel mag niet op scherpe of hete oppervlakten worden gelegd.
- Het apparaat niet als speelgoed gebruiken.
- Gebruik het apparaat nooit in een gesloten ruimte, wanneer er door toevoeging van schoonmaakmiddelen een giftige of ziekmakende damp is ontstaan.
- Om schade aan het product te vermijden en om de levensduur te verlengen is het raadzaam de stekker uit het stopcontact te halen als er geen water in de watertank zit, het reinigingswerk af is of als u het apparaat op gaat bergen
- Bij niet toegestaan gebruik van het apparaat vervalt de leveranciersgarantie.
- Wanneer de stekker van de stoomvloerreiniger niet uit het stopcontact is getrokken, mag u GEEN water toevoegen aan het waterreservoir of de mopkop van de vloerreiniger monteren. Trek de stekker uit het stopcontact, wacht tot het apparaat is afgekoeld en voeg dan water toe aan de stoomvloerreiniger, of demonteer de mopkop van de stoomvloerreiniger.

## PRODUCT OVERZICHT

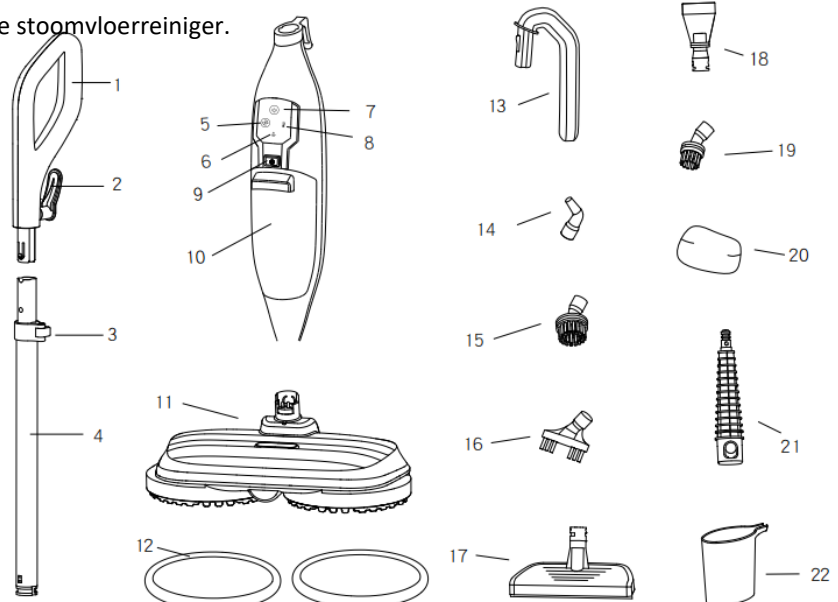

1. Handgreep	10. Aan-/uitknop	16. Voegenborstel
2. Kabelhouder	10. Watertank	17. Raamreiniger
3. Telescopische steel schakelaar	11. Elektrische roterende mopkop	18. Spatel
4. Telescopische steel	12. Reinigingsdoeken	19. Kleine ronde borstel
5. Motor schakelaar	13. Handgreep handstoomreiniger	20. Raamreiniger doek
6. Stoomindicator	14. Knikpijpje	21. Mondstukadapter
7. Stoomschakelaar	15. Grote ronde borstel	22. Maatbeker
8. Verwarmingsindicator		

## INSTALLATIE VAN DE STOOM VLOERREINIGER

### 1. Handgreep:

Druk op de bovenste en onderste drukknoppen van de handgreepconnector(1), lijn de handgreep uit en steek de ronde drukknoppen van de handgreepconnector in de bovenste en onderste ronde gaten van de telescoopsteel (4). Druk op de knop om de handgreep uit te trekken tijdens de demontage.

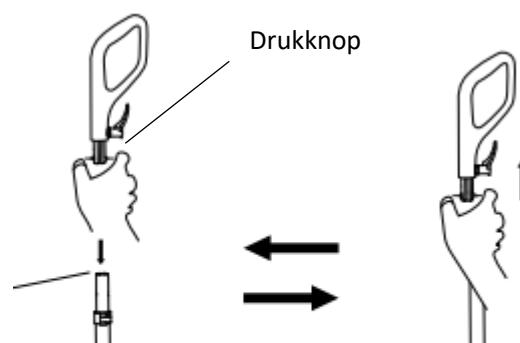

### 2. Reinigingsdoeken

Lijn de twee ronde reinigingsdoeken(12) uit met het linker en rechter draaischijf, en druk ze voorzichtig op de linker en rechter draaischijf zodat ze stevig vastzitten.

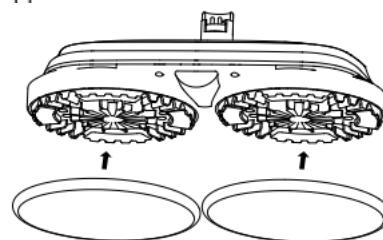

### 3. Hoofdunit en elektrische roterende mopkop:

Lijn de opening aan de onderkant van de hoofdunit uit met de drukknop van de mopkop duw deze naar beneden tot hij vastklikt. Bij demontage, druk op de drukknop op de mopkop, en de hoofdunit kan worden uitgetrokken.

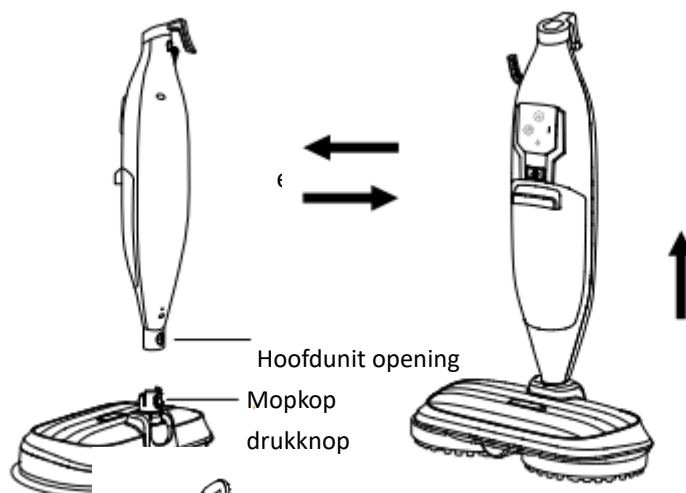

### 4. Montage/demontage van telescopische steel en hoofdunit:

Steek de telescoopsteel(4) in de hoofdunit totdat u een klik hoort. Druk op de schakelaar voor het verwijderen van de telescoopsteel aan de achterkant van de behuizing en trek de telescoopsteel(4) naar boven om de steel te verwijderen.

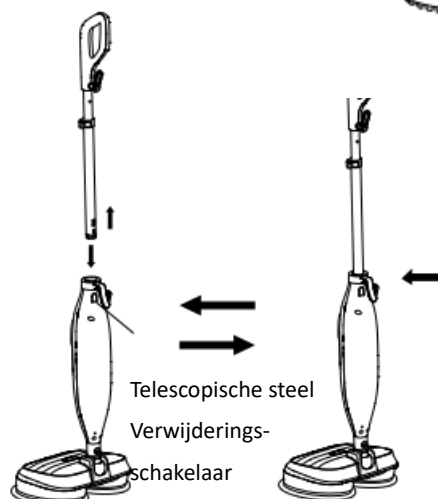

### 5. Hoogte aanpassen:

Open de telescopische steel hendel schakelaar en laat het bevestigingsblok los om de hoogte in te stellen tussen 1m en 1,2m;

Wanneer deze op de ideale hoogte voor persoonlijk gebruik is ingesteld, sluit u de telescopische steel hendel schakelaar om deze vast te zetten.

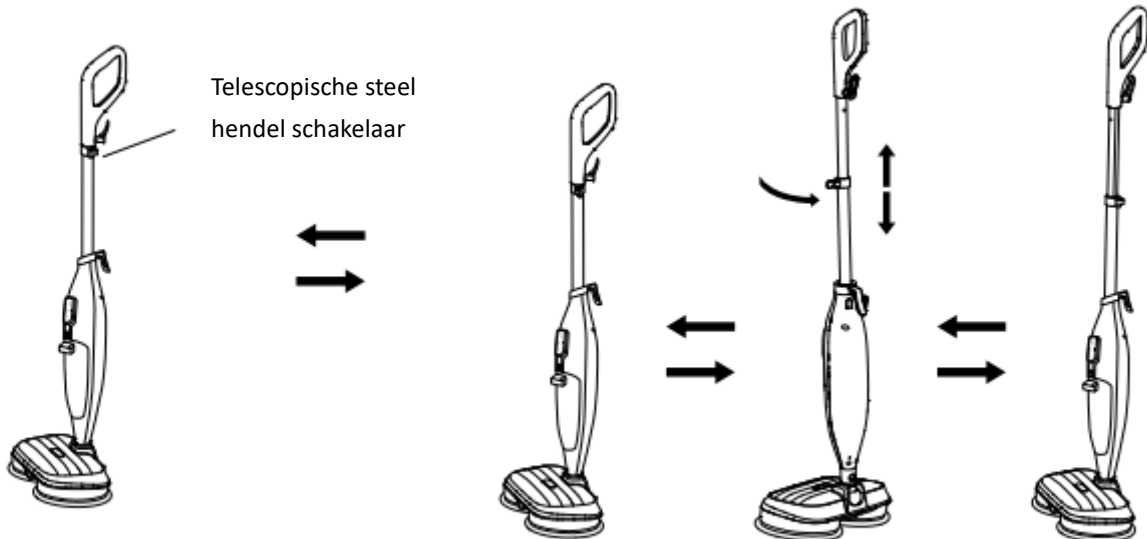

### 6. Voeg water toe aan de watertank:

Zoals aangegeven hiernaast neemt u de watertank uit, tilt u het deksel van de watertank op, vul de maatbeker met water (de capaciteit van de watertank is 550ml), sluit het deksel van de watertank af en plaats deze terug op zijn plek.

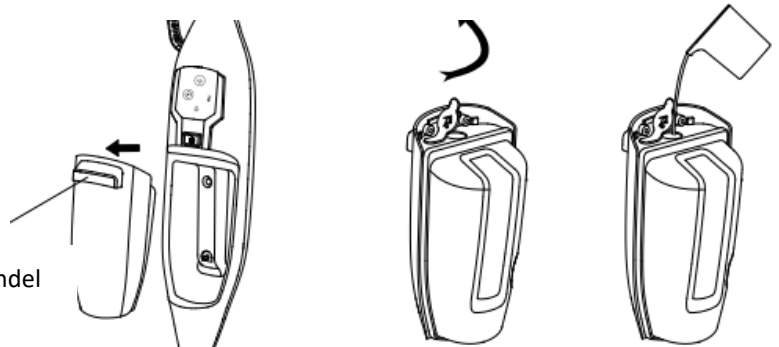

### 7. Stroomkabel oprollen:

Met de kabelhouders berg je de stroomkabel gemakkelijk op.

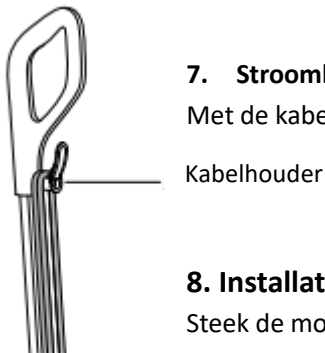

### 8. Installatie van de accessoires:

Steek de mondstukadapter op de stoomuitlaat van het hoofdgedeelte (Figure 1).

Om andere accessoires aan te sluiten, gaat u te werk zoals weergegeven in hieronder

(Figure 2).

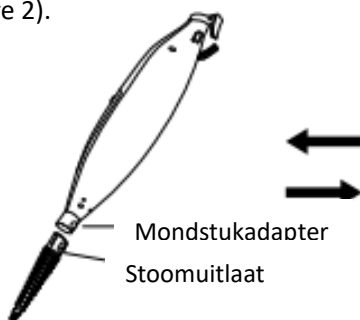
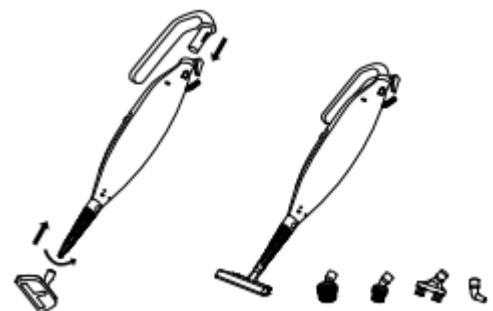

Figure 1





## INSTRUCTIES BEDIENINGSPANEEL

### 1. Symbolen beschrijving:

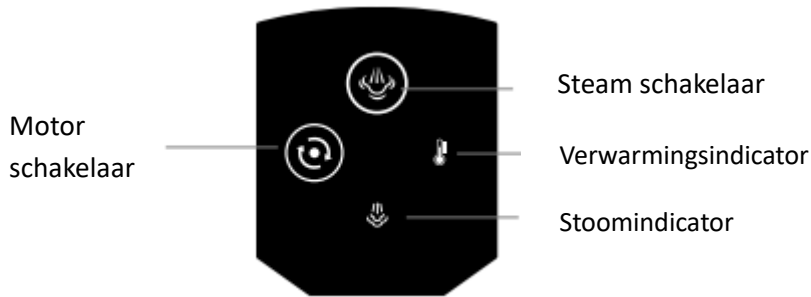

1. Steek de stekker in het stopcontact, druk op de aan/uit-knop en het product begint te verwarmen. Druk dan op de stoomknop tot de stoom eruit komt. Meestal duurt het 30 seconden om de stoom te genereren en de eerste keer duurt het iets langer. Het rode lampje van de verwarmingsindicator knippert wanneer de machine aan het opwarmen is. Het rode lampje van de verwarmingsindicator brandt altijd nadat de verwarming is voltooid.

Let op: tijdens gebruik zal de machine ook opwarmen en zal de verwarmingsindicator rood knipperen, u kunt de machine blijven gebruiken.

2. Stoomschakelaar: druk eenmaal op de stoomselectietoets om de eerste versnelling stoom te selecteren, en de stoomindicator licht blauw op; Druk twee keer om de tweede versnelling stoom te selecteren, en het stoomindicatielampje zal groen zijn; Druk drie keer om stoom in de derde versnelling te selecteren en de stoomindicator licht rood op; Druk vier keer op om de stoom te sluiten.

3. Motor start / stop-schakelaar: druk eenmaal om de motor te starten en druk vervolgens nog een keer om de motor uit te schakelen.

4. Bescherming tegen watertekort: wanneer de printplaat detecteert dat de watertank een tekort aan water heeft, knipperen het verwarmingsindicatielampje en het stoomindicatielampje om de beurt 6 keer en schakelt vervolgens de verwarming en de waterpomp uit.

5. Druk 3 seconden op de stoomschakelaar om de stoomfunctie en de motorfunctie uit te schakelen. Druk op de aan/uit-knop om alle functies uit te schakelen. Om de levensduur van de stoommop te verlengen wordt zuiver water aanbevolen.

## PROBLEEMOPLOSSING

### 1. De stoom vloerreiniger genereert geen stoom

- De stekker van de stoomvloerreiniger moet stevig in het stopcontact zitten.
- Controleer of het waterreservoir vol is, de stroomvoorziening van de stoomvloerreiniger is aangesloten en de modusknop is ingeschakeld.
- Als het indicatielampje niet brandt, probeer dan een ander stopcontact te gebruiken.
- Als het indicatielampje knippert, druk dan op de modusknop om de reinigingsstand te selecteren.
- Als het indicatielampje altijd brandt, wacht dan 30 seconden tot de stoomvloerreiniger volledig is voorverwarmd.
- Als de stoomvloerreiniger na bovenstaande handelingen nog steeds geen stoom kan produceren, neem dan contact op met de klantenservice.

### 2. De stoom vloerreiniger genereert stoom met tussenpozen

- Als er meer stoom nodig is, selecteer dan de "hoge" stand. Controleer ook of het waterreservoir vol is.

### 3. Reinigungsapparatuur kan niet worden geselecteerd

- Controleer of de stekker van de stoomvloerreiniger in het stopcontact zit en het indicatielampje

knippert.

- Als uw stoomvloerreiniger stoom produceert, maar het indicatielampje brandt niet, neem dan contact op met de klantenservice.

#### **4. Na reiniging met een stoomvloerreiniger is het vloeroppervlak vuil, met sporen of vlekken.**

- Vervang de doeken.

#### **5. Het is moeilijk om de machine te duwen en te trekken.**

- Als de mop niet nat genoeg is, kan het moeilijk zijn om de machine te duwen en te trekken. Na enkele minuten werken wordt het duwen en trekken van de machine op de vloer gemakkelijker.
- Ook een te vuile vloer kan het duwen en trekken van de machine bemoeilijken. Het wordt aanbevolen een schone mop pad te gebruiken.

#### **6. De draaiende schijf draait niet**

- De machine kan rechtop staan. Kantel de hendel omlaag.
- De mop pad kan verkeerd uitgelijnd zijn. Schakel de stroom uit, haal de stekker uit het stopcontact, wacht even om de mop pad af te laten koelen en installeer de mop pad dan opnieuw.

#### **7. Trillen van de stoomvloerreiniger**

- De mop is niet gecentreerd op de draaiende schijf. Schakel de stroom uit en haal de stekker uit het stopcontact, wacht vervolgens tot de mop pad is afgekoeld. Plaats de doeken opnieuw.

### **FAQ**

#### **1. Kan ik de stoom vloerreiniger op het tapijt gebruiken?**

- Nee, de stoom vloerreiniger wordt niet aanbevolen voor het reinigen van tapijt.

#### **2. Welke oppervlakken kan ik met de stoomvloerreiniger gebruiken?**

- De stoom vloerreiniger is te gebruiken op verzegelde harde vloeroppervlakken. Het wordt aanbevolen eerst een proefvlak op de te reinigen vloer te testen en de gebruiks- en onderhoudsinstructies van de vloerfabrikant te lezen.

**Waarschuwing:** niet gebruiken op leer, gewaxte meubels, synthetische vezels, fluweel of andere delicate, stoomgevoelige materialen.

#### **3. Kan ik iets anders dan water toevoegen aan de watertank van de stoom vloerreiniger?**

- Voeg geen schoonmaakmiddel, parfum, olie of andere chemische stoffen toe aan het water dat voor dit product wordt gebruikt, omdat dit het product kan beschadigen of het gebruik ervan onveilig kan maken. Het wordt aanbevolen zuiver water te gebruiken in de stoom vloerreiniger.

### **TECHNISCHE INFORMATIE**

Modelnummer	Voltage	Rated frequency	Vermogen	Watertank inhoud
NJ-SWF803	220V~240V	50/60Hz	1300W	550mL
Draaisnelheid		110-130rpm	Stoom output	16-28g/min

#### **Correcte verwijdering van het product**



Deze markering geeft aan dat dit product niet mag worden weggegooid met ander huishoudelijk afval in de EU. Om mogelijke schade aan het milieu of de menselijke gezondheid door ongecontroleerde afvalverwijdering te voorkomen, recycle het verantwoord om het duurzaam hergebruik van materialen te bevorderen. Om uw gebruikte apparaat in te leveren, kunt u gebruik maken van de teruggave-en inzamelsystemen of neem contact op met de winkel waar het product is gekocht. Zij kunnen dit product te nemen voor het milieu kunnen laten recyclen.

## Consignes de sécurité

Veillez lire le mode d'emploi de l'appareil attentivement avant la première utilisation et conservez-le afin que vous puissiez le consulter ultérieurement.

### Utilisation

- Cet appareil est destiné au nettoyage de surfaces résistantes à la chaleur. Il convient également au nettoyage de sols laminés lorsque vous respectez les consignes suivantes :
  - Le sol laminé devrait être posé dans les règles de l'art et ne pas présenter des espaces ou fissures où l'humidité pourrait pénétrer.
  - Testez d'abord le nettoyeur vapeur à un endroit sur une petite surface pour vous assurer qu'il n'abîme pas la surface à traiter.
- L'appareil ne convient pas au nettoyage de planchers en bois non vitrifiés, de matières synthétique souples, de cuir ou de meubles en bois.
- Servez-vous exclusivement de l'appareil dans des pièces intérieures.
- Cet appareil est uniquement destiné à des fins domestiques et inappropriées à tout emploi professionnel.

### Risque de blessures

- Ne laissez jamais l'emballage à la portée des enfants: Risque d'étouffement!
- N'orientez jamais la vapeur directement vers des personnes, animaux ou plantes. Risque de brûlures graves.
- **Attention risque de brûlure!** Ne touchez jamais l'embout de nettoyage de l'appareil pendant le fonctionnement! Respectez une distance de 30 cm au minimum. Portez des chaussures lorsque vous nettoyez des sols.
- Pendant le fonctionnement, touchez uniquement la poignée de l'appareil. Risque de brûlure!
- Ne laissez jamais l'appareil sans surveillance lorsqu'il est raccordé à l'alimentation électrique.
- Juste après l'utilisation, l'embout de nettoyage utilisé risque d'être encore très chaud.
- Attendez donc quelques minutes jusqu'à ce qu'il soit complètement refroidi avant de l'enlever /d'enlever la lingette.
- Laissez toujours l'appareil refroidir complètement avant de remplir ou de vider le réservoir d'eau ou de nettoyer et/ou ranger l'appareil.
- Tenez l'appareil hors de portée des enfants !
- Disposez le câble de sorte à ce que personne ne risque de trébucher!
- N'utilisez jamais l'appareil lorsqu'il est endommagé.

### Risque de décharge électrique et d'incendie

- Raccordez l'appareil impérativement à une prise de courant correctement installée et équipée de contacts de protection. La prise de courant doit être aisément accessible, même après le branchement de l'appareil. La tension d'alimentation doit correspondre aux caractéristiques techniques de l'appareil. Servez-vous exclusivement de rallonges conformes aux réglementations en vigueur dont les caractéristiques techniques sont adaptées à celles de l'appareil.
- Raccordez l'appareil uniquement à une prise de courant mise à la terre. Utilisez uniquement la fiche fournie avec l'appareil. Ne tentez pas de contourner la mise à la terre.
- N'immergez jamais l'appareil, le cordon ou la fiche d'alimentation dans de l'eau ou dans tout autre liquide ! Assurez-vous que l'appareil, le cordon ou la fiche d'alimentation ne peuvent pas tomber dans l'eau ou être mouillés! Si jamais l'appareil devait tomber dans l'eau, coupez immédiatement l'alimentation électrique.
- Ne touchez jamais l'appareil, le cordon ou la fiche d'alimentation avec des mains humides.
- Ne dirigez jamais la vapeur directement sur le cordon d'alimentation ou des pièces contenant des composants électriques (par ex. l'intérieur des fours, réfrigérateurs, interrupteurs et luminaires, fours micro-ondes).

- Débranchez le câble d'alimentation après chaque utilisation, avant d'enlever/de remplacer un embout/une lingette, de remplir/vider le réservoir d'eau, de nettoyer l'appareil ou lorsque vous n'utilisez pas l'appareil. Pour extraire la fiche de la prise de courant, tirez toujours sur la fiche, jamais sur le câble.
- N'utilisez jamais l'appareil dans des pièces où se trouvent des poussières facilement inflammables ou des vapeurs toxiques ou explosives.
- En cas de dommage/dysfonctionnement, arrêtez immédiatement l'appareil.
- Ne tentez jamais vous-même de réparer un appareil électrique ou de remplacer des pièces.

#### **Évitez des dommages matériels et des dommages de l'appareil**

- Disposez le cordon de manière à ne pas l'écraser ou le plier et en évitant qu'il puisse entrer en contact avec des surfaces chaudes.
- Ne portez ou tirez jamais l'appareil en le tenant par le cordon.
- Travaillez toujours avec un éclairage suffisant.
- N'ouvrez jamais le bouchon du réservoir d'eau pendant l'utilisation de l'appareil! Avant d'utiliser l'appareil, veillez toujours à ce que le réservoir d'eau soit bien fermé.
- N'utilisez jamais l'appareil sans eau.
- Remplissez le réservoir d'eau uniquement avec de l'eau du robinet ou de l'eau distillée. Tout autre liquide risque d'endommager l'appareil.
- Ne versez jamais du détergent dans l'appareil. Ceci risque d'endommager l'appareil
- Ne couvrez jamais l'orifice de sortie de vapeur, ne le posez jamais sur des surfaces souples (ce qui le bloquerait) et n'y introduisez aucun objet.
- N'utilisez jamais l'embout de nettoyage sans une lingette!
- Avant chaque utilisation, vérifiez que la lingette ne présente pas de signes d'usure. Elle ne doit pas être utilisée lorsqu'elle est visiblement usée ou endommagée! Votre revêtement de sol risque d'être endommagé!
- Testez toujours le nettoyage sur une petite surface peu visible.
- Ne dirigez jamais la vapeur trop longtemps sur le même endroit.
- N'utilisez jamais l'appareil sur des surfaces en verre froides. La vapeur chaude risque de faire éclater le verre.
- La chaleur et la vapeur risquent d'enlever la cire sur des surfaces cirées!
- N'utilisez ni des détergents corrosifs ou abrasifs (par ex. du vinaigre) ni des pads de nettoyage pour nettoyer l'appareil.
- Lors du nettoyage de l'appareil, veillez à ce qu'aucun liquide ne pénètre dans l'appareil. L'appareil risque d'en être fortement endommagé.
- Ne rangez pas l'appareil avant qu'il soit complètement refroidi et qu'il n'y ait plus d'eau dans le réservoir d'eau.
- N'enroulez pas le cordon d'alimentation de manière trop serrée autour des crochets du rangement de cordon. Il risque d'être endommagé.
- Rangez l'appareil dans un endroit sec, propre, frais hors de portée des enfants.
- N'exposez pas l'appareil à des températures extrêmes, de fortes variations de température, un ensoleillement direct ou de l'humidité.
- Lorsque le cordon d'alimentation du lave-plancher à vapeur n'est pas retiré de la prise de courant, NE PAS ajouter d'eau dans le réservoir d'eau ni installer la tête de la vadrouille du lave-plancher. Retirez la fiche d'alimentation de la prise de courant, attendez que la machine refroidisse, puis ajoutez de l'eau au nettoyeur de plancher à vapeur ou démontez la tête de vadrouille du nettoyeur de plancher à vapeur.

## PRÉSENTATION DU PRODUIT

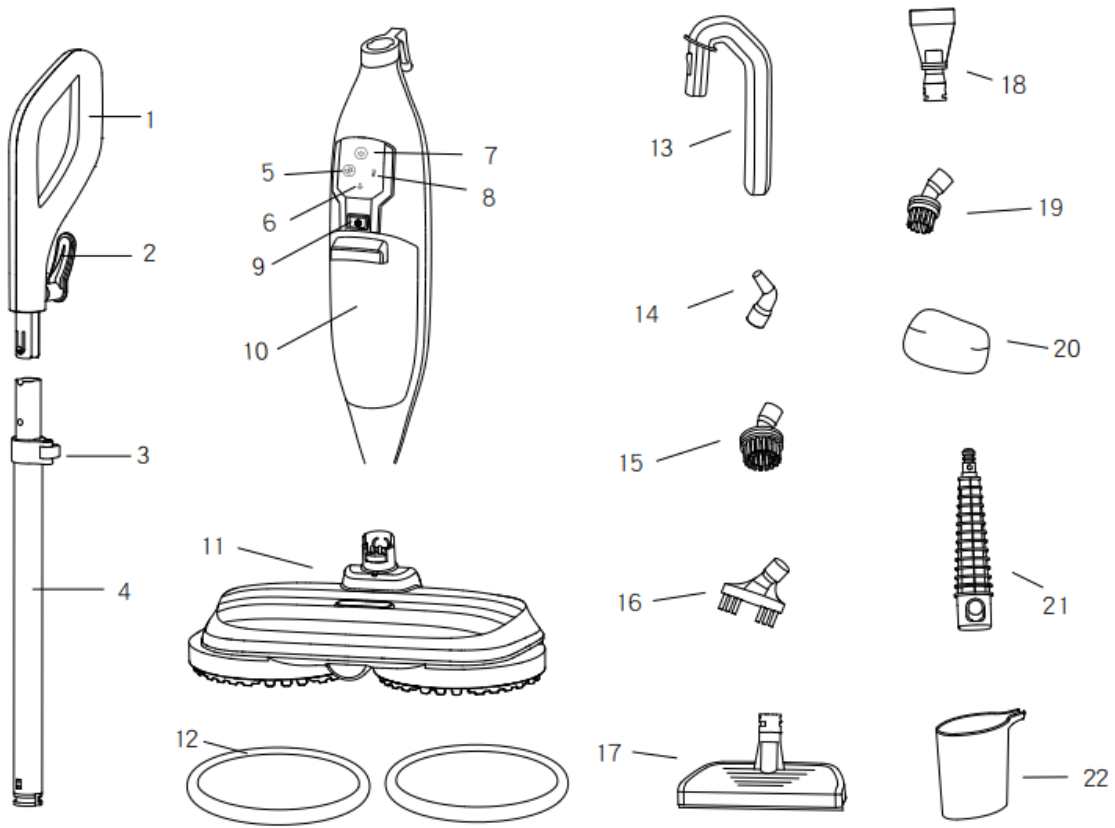

1. Poignée	11. Bouton Marche/Arrêt	16. Brosse à fentes
2. Crochet d'enroulement	10. Réservoir d'eau	17. Grattoir à verre
3. Interrupteur pour bras télescopique	11. Tête de patins électrique rotative	18. Tête de grattoir
4. Bras télescopique	12. Patins circulaires	19. Petite brosse ronde
5. Interrupteur de moteur	13. Poignée manuelle du nettoyeur vapeur	20. Chiffon grattoir à verre
6. Indicateur de vapeur	14. Buse courbée	21. Adaptateur de buse
7. Interrupteur de vapeur	15. Grosse brosse ronde	22. Verre mesureur
8. Indicateur de chauffage		

## INSTALLATION DU LAVE-SOL À VAPEUR

### 1. Poignée :

Appuyez sur les boucles supérieure et inférieure du connecteur de poignée (1), alignez la poignée et insérez les boucles circulaires du connecteur de poignée dans les trous circulaires supérieur et inférieur du bras télescopique (4).

Appuyez sur le bouton pour tirer la poignée pendant le démontage.

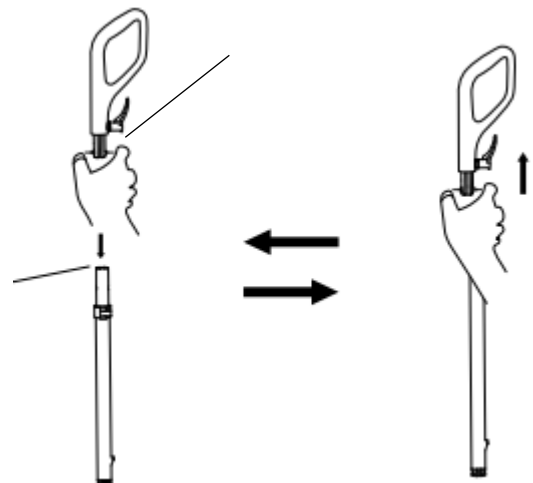

## 2. Patins circulaires

Alignez les patins circulaires (12) aux roues gauche et droite, et appuyez doucement sur les roues gauche et droite pour qu'ils adhèrent fermement.

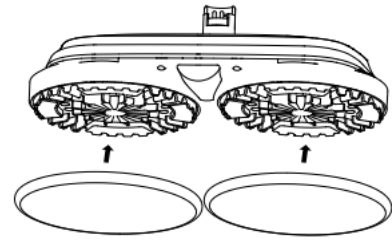

## 3. Corps principal et tête de patins électrique rotative :

Alignez le trou d'encliquetage à l'extrémité inférieure du corps principal de la tête de patins et poussez-le vers le bas jusqu'à ce qu'il s'enclenche.

Lors du démontage, appuyez sur le bouton poussoir sur la tête de patins et le corps principal peut être retiré.

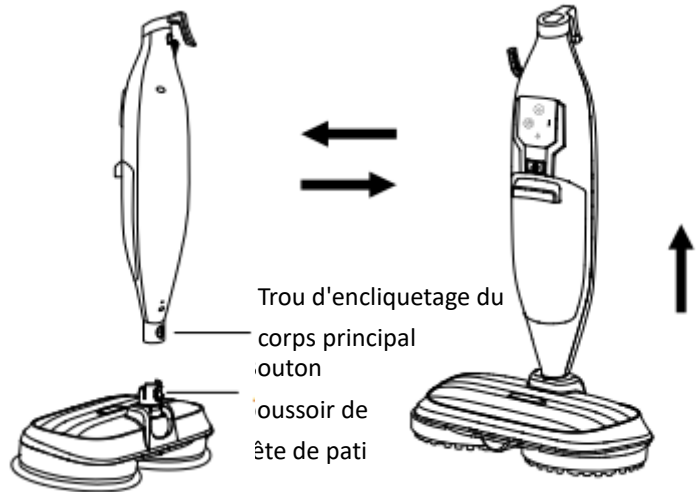

## 4. Connexion / démontage du bras télescopique en aluminium et du corps principal :

Insérez le bras télescopique (4) dans le corps principal jusqu'à entendre un clic. Appuyez sur l'interrupteur de retrait du bras télescopique à l'arrière du corps principal et tirez le bras télescopique (4) vers le haut pour retirer le bras.

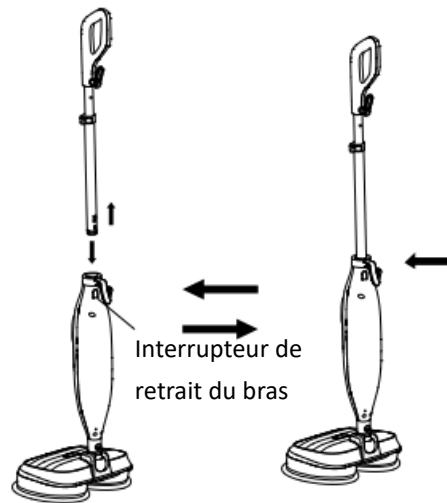

## 5. Ajuster la hauteur :

Ouvrez l'interrupteur à levier télescopique et relâchez le bloc de fixation pour régler entre 1 m et 1,2 m ; Lorsqu'il est réglé à la hauteur idéale pour un usage personnel, fermez l'interrupteur à levier télescopique pour fixer le bras télescopique.

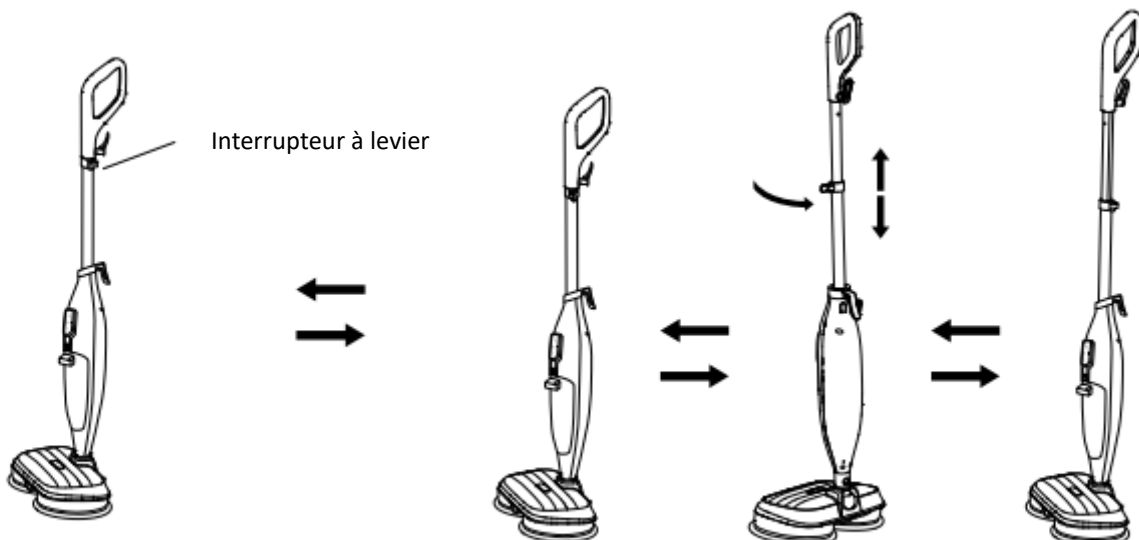

## 6 Ajoutez de l'eau dans le réservoir d'eau :

Comme indiqué sur la figure ci-dessous, sortez le réservoir d'eau, soulevez le couvercle du réservoir d'eau, remplissez le verre mesureur avec de l'eau (la capacité du réservoir d'eau est de 550 ml), couvrez le couvercle du réservoir d'eau et installez-le sur le corps principal.

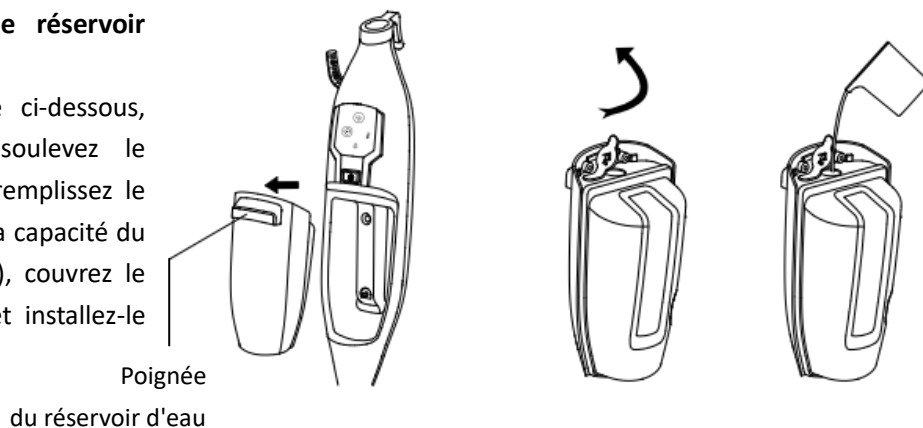

## 7. Rangement du cordon d'alimentation :

Les crochets d'enroulement permettent de ranger facilement le cordon d'alimentation.

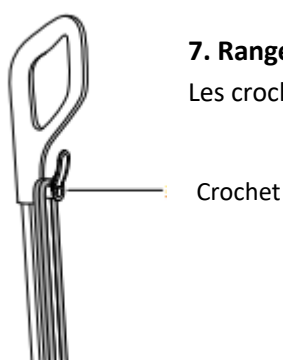

## 8. Installation des accessoires :

Insérez l'adaptateur de buse sur la buse de sortie de vapeur du corps principal (Figure 1).

Pour connecter d'autres accessoires, veuillez procéder comme indiqué sur la figure 2 ci-dessous.

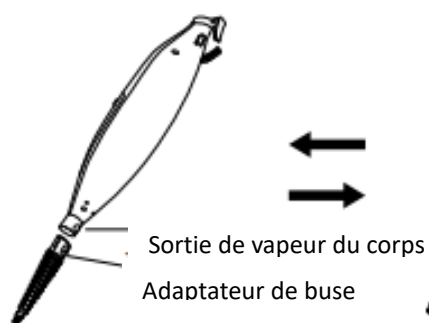
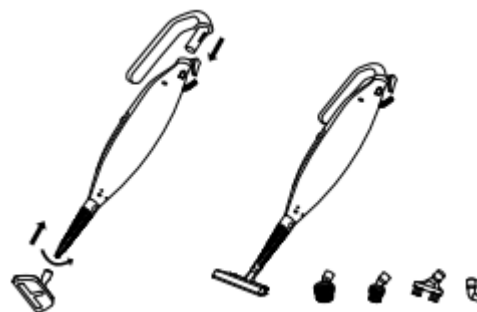
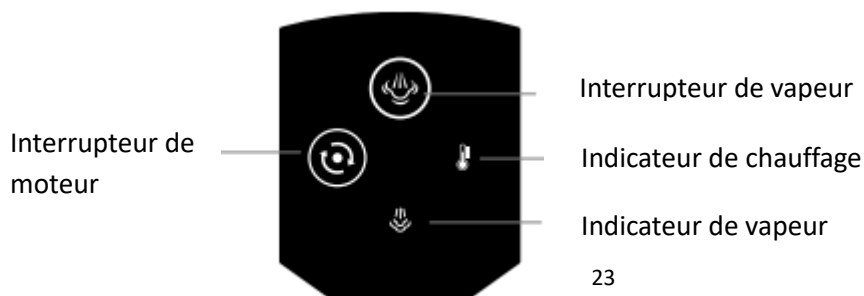

Figure 1



## INSTRUCTIONS DU PANNEAU DE COMMANDE

1. Description de l'opération fonctionnelle :



1. Branchez l'alimentation électrique, appuyez sur le bouton marche/arrêt et le produit commence à chauffer. Appuyez ensuite sur l'interrupteur de vapeur jusqu'à ce que la vapeur sorte. En général, il faut 30 secondes pour générer de la vapeur et cela prend un peu plus de temps la première fois. Le voyant rouge de l'indicateur de chauffage clignote lorsque la machine chauffe.

Le voyant rouge de l'indicateur de chauffage est toujours allumé une fois le chauffage terminé.

Remarque : pendant l'utilisation, l'appareil se réchauffera et l'indicateur de chauffage clignotera en rouge, vous pouvez continuer à utiliser l'appareil.

2. Commutateur de vapeur : appuyez une fois sur la touche de sélection de vapeur pour sélectionner la première vitesse de vapeur, et l'indicateur de vapeur s'allume en bleu ; Appuyez deux fois pour sélectionner la deuxième vitesse de vapeur, et le voyant de la vapeur s'allume en vert ; Appuyez trois fois pour sélectionner la troisième vitesse de vapeur, et l'indicateur de vapeur s'allume en rouge ; Appuyez quatre fois pour fermer la vapeur ; cycle en séquence.

3. Interrupteur de démarrage/arrêt du moteur : appuyez une fois pour démarrer le moteur, puis appuyez une fois de plus pour éteindre le moteur et faire un cycle en séquence.

4. Protection contre le manque d'eau : lorsque le PCB détecte que le réservoir d'eau est à court d'eau, le voyant de chauffage et le voyant de vapeur clignent 6 fois à tour de rôle, puis coupez l'alimentation du chauffage et de la pompe à eau.

5. Appuyez sur le bouton vapeur pendant 3 secondes pour désactiver la fonction vapeur et la fonction moteur. Appuyez sur le bouton marche/arrêt pour désactiver toutes les fonctions. Afin de prolonger la durée de vie du balai à vapeur, il est recommandé d'utiliser de l'eau pure.

## **DÉPANNAGE**

### **1. Le lave-sol à vapeur ne génère pas de vapeur**

- La fiche d'alimentation du lave-sol à vapeur doit être fermement insérée dans la prise de courant.
- Assurez-vous que le réservoir d'eau est plein, que l'alimentation électrique du lave-sol à vapeur est connectée et que le bouton de mode est activé.
- Si le voyant n'est pas allumé, essayez d'utiliser une autre prise de courant.
- Si le voyant clignote, appuyez sur le bouton de mode pour sélectionner l'équipement de nettoyage.
- Si le voyant est toujours allumé, veuillez attendre 30 secondes que le lave-sol à vapeur termine le préchauffage.
- Si le lave-sol à vapeur ne peut toujours pas générer de vapeur après l'opération ci-dessus, veuillez contacter le service client.

### **2. Le lave-sol à vapeur génère de la vapeur par intermittence**

- Si davantage de vapeur est nécessaire, sélectionnez le mode « high » (élevé). Veuillez également confirmer que le réservoir d'eau est plein.

### **3. L'équipement de nettoyage ne peut pas être sélectionné**

- Assurez-vous que la fiche d'alimentation du lave-sol à vapeur est branchée dans la prise et que le voyant clignote.
- Si votre lave-sol à vapeur génère de la vapeur, mais que le voyant n'est pas allumé, veuillez contacter le service client.

### **4. Après le nettoyage avec un lave-sol à vapeur, la surface du sol est sale, avec des traces ou des taches**

- Veuillez remplacer les patins nettoyeurs.



## 5. Il est difficile de pousser et de tirer le lave-sol

- Si les patins nettoyeurs ne sont pas suffisamment humides, il peut être difficile de pousser et de tirer le lave-sol. Après quelques minutes de fonctionnement, il devient plus facile de pousser et de tirer le lave-sol.
- Les patins nettoyeurs trop sales peuvent également rendre le lave-sol à vapeur plus difficile à pousser et à tirer. Il est recommandé d'utiliser des patins nettoyeurs propres.

## 6. Le disque rotatif ne tourne pas ou ne s'incline pas

- Vérifiez que le lave-sol à vapeur n'est pas en position verticale. Inclinez la poignée vers le bas pour utiliser le lave-sol.
- Vérifiez que les patins nettoyeurs sont bien insérés. Éteignez l'alimentation, débranchez le lave-sol à vapeur, attendez un moment pour refroidir les patins nettoyeurs, puis réinstallez les patins nettoyeurs.

## 7. Vibration ou oscillation du lave-sol à vapeur

- La tête de patins nettoyeurs n'est pas centrée sur le disque rotatif. Coupez l'alimentation et débranchez le lave-sol, puis attendez que les patins nettoyeurs refroidissent. Veuillez suivre les étapes du chapitre « Installation du lave-sol à vapeur » pour le réinstaller.

### FAQ

#### 1. Puis-je utiliser le lave-sol à vapeur sur la moquette ?

- Non, le lave-sol à vapeur n'est pas recommandé pour le nettoyage des tapis.

#### 2. Sur quelles surfaces puis-je utiliser le lave-sol à vapeur ?

- Le lave-sol à vapeur est conçu pour toutes les surfaces de sol dur scellées. Il est recommandé de tester d'abord une zone du sol à nettoyer et de lire les instructions d'utilisation et d'entretien du fabricant du sol.

Attention : ne pas utiliser sur le cuir, les meubles cirés, les fibres synthétiques, le velours ou autres matières délicates sensibles à la vapeur.

#### 3. Puis-je ajouter autre chose que de l'eau dans le réservoir d'eau du lave-sol à vapeur ?

- N'ajoutez pas de solution de nettoyage, de parfum, d'huile ou d'autres substances chimiques à l'eau utilisée pour ce produit, car cela pourrait endommager le produit ou le rendre dangereux à utiliser. Il est recommandé d'utiliser de l'eau pure dans le lave-sol à vapeur.

### INFORMATIONS TECHNIQUES

Modèle du produit	Tension nominale	Fréquence nominale	Puissance nominale	Capacité du réservoir d'eau
NJ-SWF803	220V~240V	50/60Hz	1300W	550mL
Vitesse de rotation du disque tournant		110-130rpm	Volume de vapeur	16-28g/min

#### Élimination correcte de ce produit



Cette marque indique que ce produit ne doit pas être éliminé avec les autres déchets ménagers dans toute l'UE. Pour prévenir toute nuisance possible à l'environnement ou à la santé humaine par l'élimination non contrôlée des déchets, recyclez-les de façon responsable pour promouvoir la réutilisation durable des ressources matérielles. Pour éliminer votre appareil usagé, veuillez utiliser les systèmes de collecte ou de rendu ou contactez le détaillant chez qui le produit a été acheté. Ils peuvent se charger du recyclage sûr pour l'environnement de ce produit.

### **Importanti istruzioni di sicurezza**

**Questo dispositivo è adatto alla pulizia di superfici resistenti al calore. È anche adatto per pulire i pavimenti in laminato se si seguono le seguenti istruzioni:**

- Il laminato deve essere montato professionalmente e non ci devono essere fessure o crepe in cui l'umidità potrebbe penetrare.
- Provare la scopa lavapavimenti a vapore in una zona poco appariscente prima di tutto e poi controllare il laminato per vedere se ci sono ondulazioni o umidità che possono essere penetrate.
- Se non ci sono tracce sulla superficie, il dispositivo può essere usato per pulire l'intero pavimento laminato.
- Il dispositivo non è adatto a pavimenti in legno non sigillati, plastiche morbide, pelle o mobili in legno.
- Chiedere a un professionista se i pavimenti sono adatti alla pulizia con la scopa lavapavimenti a vapore. Provare sempre il detergente su una piccola area non appariscente prima.
- Utilizzare il dispositivo solo in ambienti chiusi.
- Questo dispositivo è destinato a un uso privato e non commerciale. Utilizzare il dispositivo solo come descritto nel manuale di istruzioni. Qualsiasi altro uso è considerato un uso improprio.
- Non lasciare il dispositivo incustodito quando è collegato alla rete elettrica.
- Scollegare il cavo elettrico quando non è in uso e prima della manutenzione.
- Staccare la spina dopo ogni utilizzo. Per staccare la spina in modo sicuro, afferrare la spina e tirare delicatamente, non staccare la spina tirando il cavo.
- Non dirigere mai il vapore verso persone, animali o piante. Questo può provocare gravi scottature.
- Il vapore non deve essere diretto verso apparecchiature che contengono componenti elettrici come l'interno dei forni.
- Questo dispositivo non è destinato all'uso da parte di persone (compresi i bambini) con ridotte capacità fisiche, sensoriali o mentali, o con mancanza di esperienza e conoscenza, a meno che non siano state supervisionate o istruite sull'uso del dispositivo da una persona responsabile della loro sicurezza.
- Non permettere che sia usato come un giocattolo. È necessario prestare particolare attenzione quando viene utilizzato in prossimità di bambini o animali domestici.
- Questo prodotto è destinato esclusivamente a uso domestico. Non usare all'esterno. Non esporre alla pioggia.
- Non utilizzare con cavo o spina danneggiati. Non utilizzare il dispositivo se non funziona come dovrebbe, se è caduto, se è stato danneggiato, se è stato lasciato all'aperto o se è stato immerso nell'acqua.
- Non utilizzare su pelle, mobili o pavimenti lucidati a cera, legno duro o parquet non sigillati, tessuti sintetici, velluto o altri materiali delicati sensibili al vapore. Usare solo come indicato in questo manuale. Usare solo gli accessori raccomandati dal produttore. L'uso di accessori non forniti o venduti dal produttore o dai rivenditori autorizzati può causare incendi, scosse elettriche o lesioni.
- L'uso di accessori non raccomandati dal produttore del dispositivo può causare lesioni
- Non mettere mai acqua calda o altri liquidi come prodotti aromatici, alcolici o detersivi nel serbatoio dell'acqua. Questo renderà l'operazione non sicura e danneggerà l'unità.
- Non utilizzare il dispositivo in spazi chiusi che sono pieni di vapori infiammabili, esplosivi o tossici, come i diluenti per vernici, le vernici a base di olio o alcune sostanze antitarre.
- Non maneggiare la spina o il dispositivo asciutto con le mani bagnate o operare senza scarpe.
- Non toccare mai il dispositivo, il cavo di alimentazione o la spina con le mani bagnate.
- Lavorare sempre con un'illuminazione sufficiente.
- Non tirare o trasportare il cavo, non usare il cavo come una maniglia, non chiudere una porta se c'è il cavo in mezzo, non tirare il cavo intorno a spigoli vivi o angoli. Tenere il cavo lontano dalle superfici riscaldate.

**ATTENZIONE! Rischio di scottature! Non toccare mai la testina /attacco di pulizia del dispositivo durante il funzionamento! Tenere almeno 30 cm di distanza. Indossare scarpe quando si puliscono i pavimenti.**

- L'attacco/la testa di pulizia utilizzata può rimanere calda per un breve periodo dopo l'uso. Attendere quindi qualche minuto fino a che si sia completamente raffreddato prima di rimuoverlo/il panno per la pulizia del pavimento.
- Il vapore non deve essere diretto verso apparecchiature che contengono componenti elettrici come l'interno dei forni.
- Non immergere questo dispositivo in acqua o altri liquidi.
- Non utilizzare senza acqua nel serbatoio.
- Non inserire alcun oggetto nelle aperture del dispositivo. Non utilizzare il dispositivo se c'è una qualsiasi sua apertura ostruita.
- Quando si desidera sollevare un tappeto, bisogna usare la scopa lavapavimenti a vapore senza panno per la pulizia.
- Se si desidera rimuovere le macchie dal tappeto, allora usare la scopa lavapavimenti a vapore con un panno per la pulizia in modo che lo sporco possa essere assorbito.
- Conservare il dispositivo asciutto al chiuso in una zona fresca e asciutta.
- Lavorare sempre con un'illuminazione sufficiente.
- Quando si usano le scale, prestare la massima cautela.
- Non modificare la spina.
- Questo dispositivo necessita di messa a terra. Usare solo il tipo di presa appropriato dotato di messa a terra quando si collega il dispositivo, non tentare di escludere la funzione del conduttore di terra.
- Non usare mai il dispositivo su superfici di vetro fredde. Il vapore caldo potrebbe causare la rottura del vetro.
- Quando il cavo di alimentazione del lavapavimenti a vapore non è estratto dalla presa di corrente, NON aggiungere acqua al serbatoio dell'acqua o installare la testa del mop del lavapavimenti. Estrarre la spina dalla presa di corrente, attendere che la macchina si raffreddi e quindi aggiungere acqua al lavapavimenti a vapore, oppure smontare la testa del mop del lavapavimenti a vapore.

## PANORAMICA DEL PRODOTTO

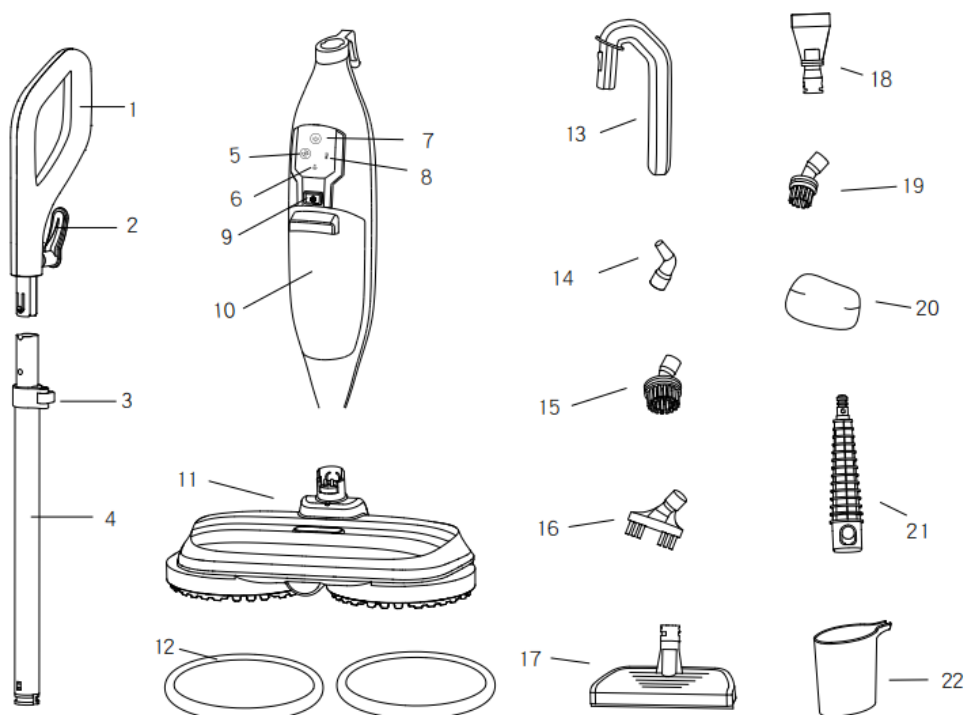

1. Impugnatura	12. Pulsante di accensione/spegnimento	16. Spazzola per fessure
2. Gancio di avvolgimento	10. Serbatoio acqua	17. Raschietto per finestre
3. Interruttore sull'asta telescopica	11. Testina elettrica rotante portapanno	18. Testina del raschietto
4. Asta telescopica	12. Panni per la pulizia	19. Spazzola rotonda piccola
5. Interruttore motore	13. Impugnatura del pulitore a vapore	20. Panno del raschietto per finestre
6. Indicatore del vapore	14. Ugello curvo	21. Adattatore per ugelli
7. Interruttore del vapore	15. Spazzola rotonda grande	22. Misurino
8. Indicatore di riscaldamento		

## MONTAGGIO DELLA SCOPA LAVAPAVIMENTI A VAPORE

### 1. Manico:

Premere le fibbie superiori e inferiori del connettore dell'impugnatura (1), allineare l'impugnatura e inserire le fibbie circolari del connettore dell'impugnatura nei fori circolari superiori e inferiori dell'asta telescopica (4). Premere il pulsante per estrarre l'impugnatura durante lo smontaggio.

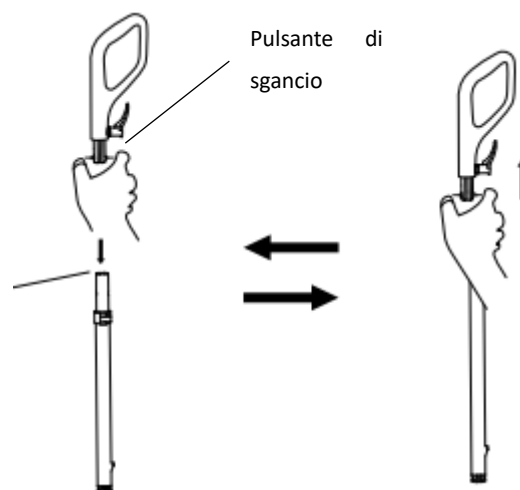

### 2. Panni per la pulizia

Allineare i due panni per pulizia circolari (12) con la ruota destra e sinistra e premerli delicatamente su entrambe le ruote per farli aderire saldamente.

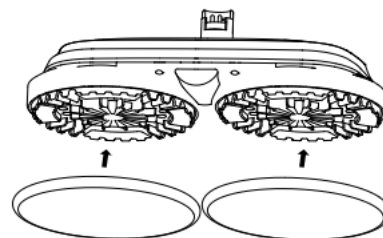

### 3. Corpo principale e rotazione elettrica

#### Testina lavapavimenti

Allineare il foro di aggancio all'estremità inferiore del corpo principale alla testina della scopa lavapavimenti e spingerla verso il basso finché non scatta in posizione.

Durante lo smontaggio, premere il pulsante sulla testa della scopa lavapavimenti e il corpo principale può essere estratto.

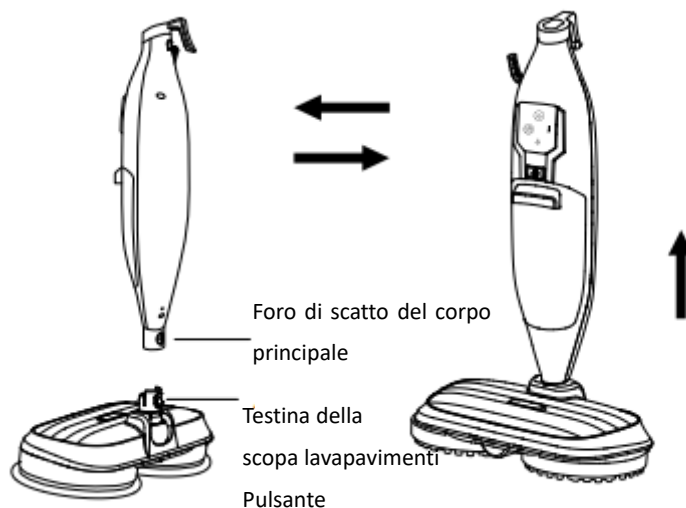

#### 4. Collegamento/smontaggio dell'asta telescopica in alluminio e del corpo principale:

Inserire l'asta telescopica (4) nel corpo principale fino a udire un clic. Premere l'interruttore di rimozione dell'asta telescopica sul retro del corpo principale ed estrarre l'asta telescopica (4) verso l'alto per rimuovere l'asta.

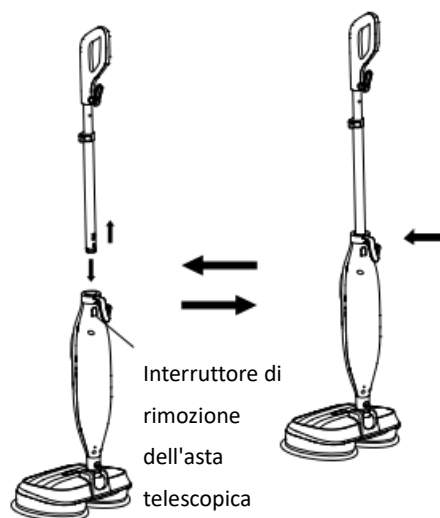

#### 5. Regolare l'altezza:

Aprire l'interruttore a leva telescopica e rilasciare il blocco di fissaggio per regolare tra 1 m e 1,2 m; Una volta regolata l'altezza ideale adatta all'utente, chiudere l'interruttore della leva telescopica per fissare l'asta telescopica.

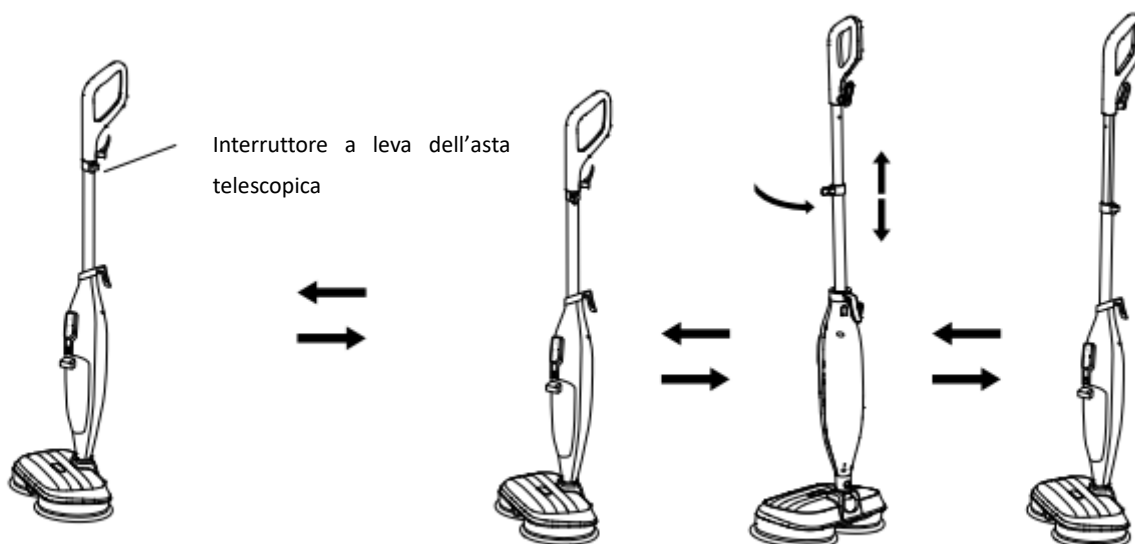

#### 6. Aggiungere abbastanza acqua nel serbatoio dell'acqua:

Come mostrato nella figura seguente, estrarre il serbatoio dell'acqua, sollevare il coperchio del serbatoio dell'acqua, riempire il misurino con acqua (la capacità del serbatoio dell'acqua è di 550 ml), applicare il coperchio del serbatoio dell'acqua e installarlo sul corpo principale.

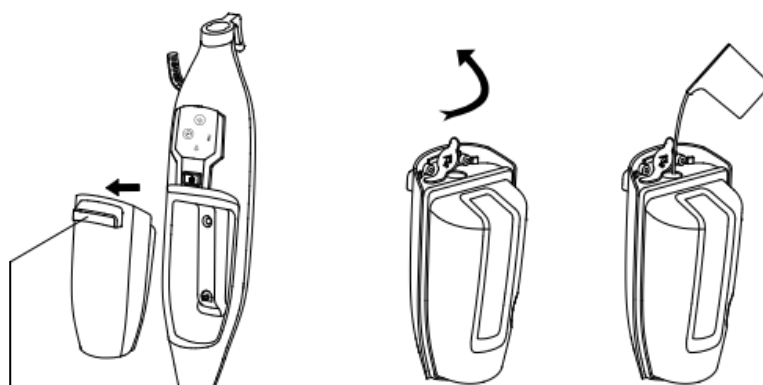

Coperchio del serbatoio dell'acqua

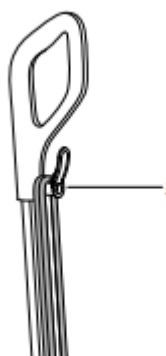

#### 7. Stoccaggio del cavo di alimentazione:

I ganci di avvolgimento consentono di avvolgersi facilmente il cavo di alimentazione.

## 8. Installazione degli accessori:

Inserire l'adattatore per ugelli sull'ugello di uscita del vapore del corpo principale (Figura 1).

Per collegare altri accessori, operare come mostrato nella Figura 2 qui sotto.



Figura 1



Figura 2

## ISTRUZIONI PER IL PANNELLO DI COMANDO

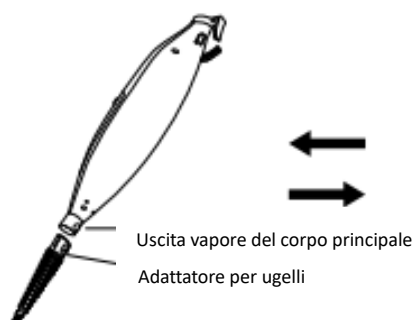
### 1. Descrizione del funzionamento:

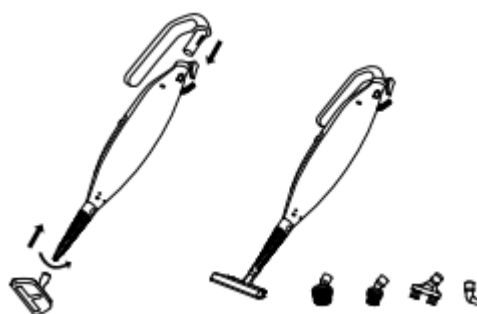
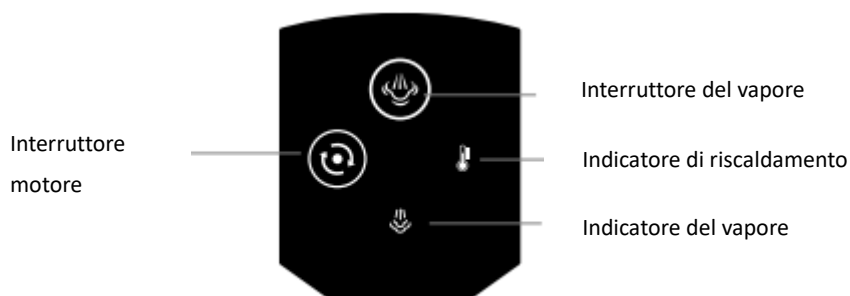

1. Collegare l'alimentatore, premere il pulsante di accensione/spegnimento e il prodotto inizia a riscaldarsi. Quindi premere l'interruttore del vapore finché non esce il vapore. Di solito ci vogliono 30 secondi per generare il vapore e la prima volta ci vuole un po' di più. La spia rossa dell'indicatore di riscaldamento lampeggia quando il dispositivo è in fase di riscaldamento.

La spia rossa dell'indicatore di riscaldamento è sempre accesa al termine del riscaldamento.

Nota bene: durante l'uso il dispositivo si riscalda e l'indicatore di riscaldamento lampeggia in rosso; è possibile continuare a usare il dispositivo.

2. Interruttore del vapore: premere una volta il tasto di selezione del vapore per selezionare il primo livello di intensità del vapore e l'indicatore del vapore si accende in blu; premere due volte per selezionare il secondo livello e l'indicatore del vapore si accende in verde; premere tre volte per selezionare il vapore del terzo livello e l'indicatore del vapore si accende in rosso; premere quattro volte per interrompere l'erogazione di vapore; ciclo in sequenza.

3. Interruttore di avvio/arresto del motore: premere una volta per avviare il motore, quindi premere un'altra volta per spegnerlo e procedere in sequenza.

4. Protezione contro la carenza d'acqua: quando il PCB rileva che il serbatoio dell'acqua ha poca acqua, la spia del riscaldamento e la spia del vapore lampeggiano 6 volte ciascuno, per poi interrompere l'alimentazione del riscaldatore dell'acqua e della pompa dell'acqua.

5. Premere l'interruttore del vapore per 3 secondi per spegnere la funzione vapore e la funzione motore. Premere il pulsante on/off per spegnere tutte le funzioni. Per prolungare la durata della lavapavimenti a vapore, si consiglia di utilizzare acqua pura.

## **RISOLUZIONE DEI PROBLEMI**

### **1. La scopa lavapavimenti a vapore non genera vapore**

- La spina di alimentazione della scopa lavapavimenti a vapore deve essere inserita saldamente nella presa di corrente.
- Assicurarsi che il serbatoio dell'acqua sia pieno, che l'alimentazione della scopa lavapavimenti a vapore sia collegata e che il pulsante di selezione modalità sia acceso.
- Se la spia non è accesa, provare a utilizzare un'altra presa di corrente.
- Se la spia lampeggia, premere il pulsante di selezione modalità per selezionare il livello di intensità di pulizia.
- Se la spia è sempre accesa, attendere 30 secondi affinché la scopa lavapavimenti a vapore completi il preriscaldamento.
- Se la scopa lavapavimenti a vapore non riesce ancora a generare vapore dopo la procedura descritta sopra, contattare il servizio clienti.

### **2. La scopa lavapavimenti a vapore genera vapore a intermittenza**

- Se è necessaria una maggiore quantità di vapore, selezionare la modalità "alta". Verificare inoltre che il serbatoio dell'acqua sia pieno.

### **3. Non è possibile selezionare il livello di intensità di pulizia**

- Assicurarsi che la spina di alimentazione della scopa lavapavimenti a vapore sia inserita nella presa e che la spia lampeggi.
- Se la scopa lavapavimenti a vapore genera vapore, ma la spia non è accesa, contattare il servizio clienti.

### **4. Dopo la pulizia con la scopa lavapavimenti a vapore, la superficie del pavimento è ancora sporca, con tracce di sporcizia o macchie.**

- Sostituire il panno vecchio con uno pulito.

### **5. È difficile spingere la scopa lavapavimenti in avanti o indietro**

- Se il panno non è sufficientemente bagnato, potrebbe essere difficile spingere la scopa lavapavimenti avanti o indietro. Dopo qualche minuto di funzionamento, diventa più facile spingere la scopa lavapavimenti in avanti o indietro.
- Un panno per pulizia troppo sporco può anche rendere difficoltoso in movimento in avanti o indietro della scopa lavapavimenti. Si consiglia di utilizzare un panno pulito.

### **6. Il disco rotante non ruota e non oscilla**

- La scopa lavapavimenti a vapore può essere lasciata in posizione verticale. Inclinare l'impugnatura verso il basso per utilizzare il dispositivo.
- Il panno per la pulizia potrebbe essere disallineato. Spegnerne la macchina, scollegare la scopa lavapavimenti a vapore, attendere un po' di tempo per far raffreddare il panno per la pulizia e poi riapplicarlo.

### **7. Vibrazione o oscillazione della scopa lavapavimenti a vapore**

- Il panno per la pulizia non è centrato sul disco rotante. Spegnerne la macchina e scollegare la spina della scopa lavapavimenti, quindi attendere che il panno per la pulizia si raffreddi. Per la riapplicazione, seguire le istruzioni riportate nel capitolo "Montaggio della scopa lavapavimenti a vapore".

## FAQ

### 1. Posso usare la scopa lavapavimenti a vapore sulla moquette?

- No, la scopa lavapavimenti a vapore non è consigliata per la pulizia dei tappeti.

### 2. Su quali superfici posso utilizzare la scopa lavapavimenti a vapore?

- La scopa lavapavimenti a vapore è progettata per tutte le superfici dure e senza fessure. Si consiglia di effettuare una prova su un'area del pavimento da pulire e di leggere le istruzioni per l'uso e la manutenzione del produttore della superficie dura.

**Attenzione:** non utilizzare su pelle, mobili cerati, fibre sintetiche, velluto o altri materiali delicati e sensibili al vapore.

### 3. Posso aggiungere qualcosa di diverso dall'acqua nel serbatoio della lavapavimenti a vapore?

- Non aggiungere all'acqua utilizzata per questo prodotto soluzioni detergenti, profumi, oli o altre sostanze chimiche, poiché ciò potrebbe danneggiare il prodotto o renderne insicuro l'utilizzo. Si consiglia di utilizzare solo acqua con la scopa lavapavimenti a vapore.

## INFORMAZIONI TECNICHE

Modello del dispositivo	Tensione nominale	Frequenza nominale	Potenza nominale	Capacità serbatoio acqua
NJ-SWF803	220V~240V	50/60Hz	1300W	550mL
Velocità di rotazione del disco rotante		110 - 130 giri/min	Volume di vapore erogato	16 -28 g/min

### Corretto smaltimento del prodotto



Questa marcatura indica che questo prodotto non dovrebbe essere smaltito con altre apparecchiature domestiche nell'UE. Per evitare possibili danni all'ambiente o alla salute umana a causa di uno smaltimento incontrollato dei rifiuti, riciclarli responsabilmente per favorire un riutilizzo responsabile dei materiali. Per

restituire il dispositivo usato, basta usare i sistemi di reso e raccolta o contattare il rivenditore presso il quale è stato acquistato il prodotto. Essi possono prendere in carico il prodotto per un riciclaggio sicuro.

**Made in China**