

**EN WARRANTY CONDITION**  
 This product has a 2-year warranty as of the date of purchase\*, covering any fault resulting from a manufacturing or material defect. This warranty does not cover defects or damage resulting from incorrect installation, improper use or abnormal wear of the appliance.  
 \*upon presentation of the sales receipt.

**FR CONDITION DE GARANTIE**  
 Ce produit est garanti pour une période de 2 ans à partir de la date d'achat\*, contre toute défaillance résultant d'un vice de fabrication ou de matériau. Cette garantie ne couvre pas les vices ou les dommages résultant d'une mauvaise installation, d'une utilisation incorrecte ou de l'usure anormale du produit.  
 \*sur présentation du ticket de caisse.

**NL GARANTIEVOORWAARDEN**  
 Dit product wordt gegarandeerd voor een periode van 2 jaar vanaf de aankoopdatum\*, voor elke storing die het gevolg is van een fabricagefout of het materiaal. Gebreken of schade door slechte installatie, onjuist gebruik of abnormale slijtage van het product worden niet gedekt door deze garantie.  
 \*op vertoon van kassabon.

**ES CONDICIONES DE GARANTÍA**  
 El certificado de garantía de este producto tiene una duración de 2 años a partir de la fecha de compra\* que se limita a los defectos de fabricación y averías del material. Se excluyen de la garantía deficiencias o daños originados por una mala instalación, errores en la manipulación o por un uso inadecuado.  
 \*previa presentación del comprobante de compra.

Microwave oven  
 Four à micro-ondes  
 Microgolfoven  
 Horno microondas

962453 - MWO 20GM K 343C  
 962454 - MWO 20GM S 343C

INSTRUCTIONS FOR USE	.....02
CONSIGNES D'UTILISATION	.....14
GEBRUIKSAANWIJZINGEN	.....26
INSTRUCCIONES DE USO	.....38

Made in PRC  
 ELECTRO DEPOT  
 1 route de Vendeville  
 59155 FACHES-THUMESNIL  
 FRANCE



**VALBERG**



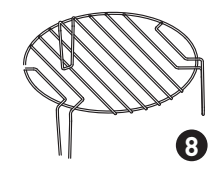
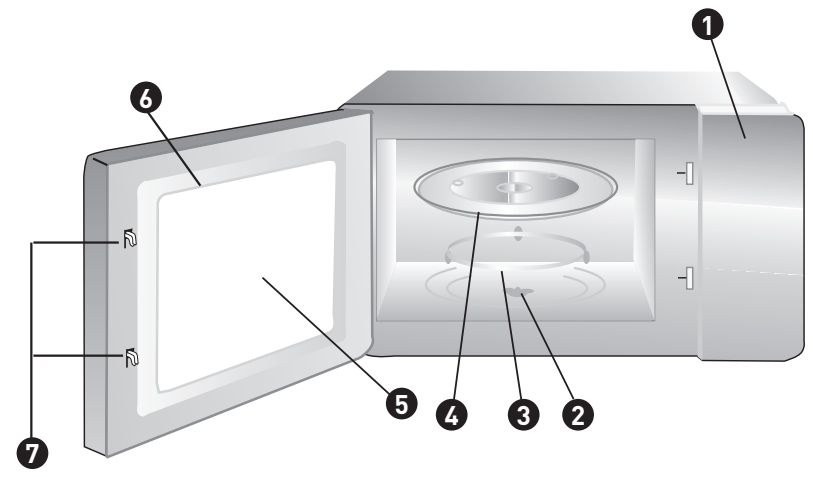

# Thanks!

Thank you for choosing this VALBERG product. Selected, tested and recommended by ELECTRO DEPOT, VALBERG branded products are easy to use, reliable and of an impeccable standard. With every use of this appliance, you can be sure of complete satisfaction.

Welcome to ELECTRO DEPOT.

Visit our website: [www.electrodepot.fr](http://www.electrodepot.fr)

Table of contents

**A** Overview of the appliance

Appliance description

**B** Using the appliance

Installation  
Operation

**C** Practical information

Cleaning and maintenance  
Troubleshooting

## Appliance description

### Names of microwave oven parts and accessories

Remove the microwave oven and all components from the box and microwave oven cavity.

Your microwave oven is supplied with the following accessories:

- Glass tray: 1

- Turntable ring: 1

- User guide: 1

<b>1</b> Control panel	<b>5</b> Observation window
<b>2</b> Turntable shafts	<b>6</b> Door assembly
<b>3</b> Turntable ring	<b>7</b> Safety interlock system
<b>4</b> Glass tray	<b>8</b> Oven rack (cannot be used at the same time as the microwave function and must be placed on the glass tray)

## Installation

- Choose a flat surface where there is enough space for air inlets and/or outlets.

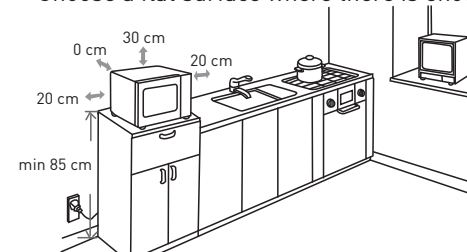

- The minimum installation height is 85 cm.
- The back surface of the appliance must be placed against a wall.
- Leave a space of at least 30 cm above the microwave oven and at least 20 cm between the microwave oven and any adjacent wall.
- Do not remove the feet from the bottom of the microwave oven.
- Blocking the air inlets and/or outlets can damage the microwave oven.
- Place the microwave oven as far away as possible from radios and television sets. Operation of the microwave oven may cause interference with the reception of your radio or television.
- Connect your microwave oven to a standard household outlet. Ensure that the voltage and frequency are the same as the voltage and frequency shown on the rating plate.

### CAUTION

Do not install the oven on the cooking surface of a cooker or other heat producing appliance. If you install it near or on a heat source, the oven may be damaged and the warranty will be void.

The accessible surface may be hot during operation of the appliance.

Remove all packaging and accessories. Inspect the microwave oven for damage such as dents or a broken door. Do not install the microwave oven if it is damaged.

Cabinet: Remove any protective film from the surface of the cabinet where the microwave oven will be installed.

Do not remove the light brown mica plate attached to the oven cavity to protect the magnetron.

### Installing the turntable ring

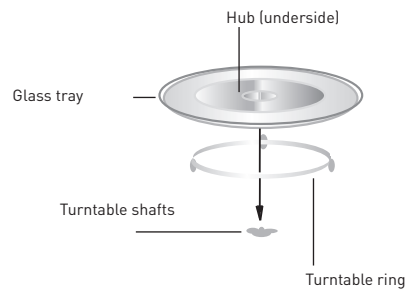

- Never place the glass tray upside down. The glass tray must never be restricted.
- Both the glass tray and turntable ring must always be used during cooking.
- All food and containers of food are always placed on the glass tray for cooking.
- If the glass tray or turntable ring cracks or breaks, contact your nearest authorised service centre.

## Operation

### Operating instructions for the control panel and features

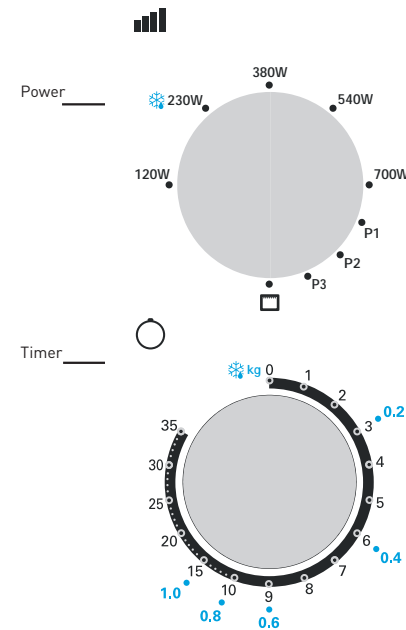

1. To adjust the cooking power, turn the power knob to the desired level.

2. To set the cooking time, turn the timer knob to the desired time according to your food cooking guide.

3. The microwave oven automatically starts cooking once the power level and time are set.

4. At the end of the cooking time, the appliance stops by sounding a bell.

5. If the device is not in use, always set the time to "0".

Function/Power	Output	Use
Low power	17% microwave power.	Softening ice cream
Low/medium power (defrosting)	33% microwave power.	Soup, stew, soften butter or defrost
Medium power	55% microwave power.	Stew, fish
Medium/high power	77% microwave power.	Rice, fish, chicken, minced meat
High power	100% microwave power.	Reheating, milk, boiling water, vegetables, drinks

Function/Power	Output	Use
Combination 1	80% grill and 20% microwave	Sausages, lamb, kebabs, seafood, steaks
Combination 2	70% grill and 30% microwave	Chicken pieces, chicken fillets, pork chops
Combination 3	60% grill and 40% microwave	Whole chicken
Grill	100% grill	Baking bread, sliced meats

### CAUTION

When removing food from the oven, make sure to turn off the oven by setting the timer button to 0 (zero).

If you do not do this and the microwave oven is operating without food inside, it may cause overheating and damage the magnetron.

#### Microwave oven interfering with TV reception

The operation of the microwave oven may cause interference with radio or television reception. This interference is similar to that of small electrical appliances, such as blenders, hoovers and electric fans. This is completely normal.

#### Poor oven lighting

When cooking at low power, the oven lighting may be less intense. This is completely normal.

#### Steam build-up on the door, hot air coming out of the vents

During cooking, food may produce steam. Much of it escapes through the air vents. But it is possible that some of it will accumulate on a cool spot, such as the oven door. This is completely normal.

#### Starting the microwave oven accidentally without food inside.

Do not operate the appliance without any food inside. This is very dangerous.

#### Materials you can use in a microwave oven

Utensils	Notes
<b>Browning dish</b>	Follow the manufacturer's instructions. The bottom of the browning dish should be at least 5 mm from the turntable. The turntable can break if not used properly.
<b>Crockery</b>	Microwave-safe only. Follow the manufacturer's instructions. Do not use cracked or chipped dishes.
<b>Glass jars</b>	Always remove lid. Use only to heat food until just warm. Most glass jars are not heat resistant and may break.
<b>Glassware</b>	Heat-resistant oven glassware only. Make sure there is no metallic trim. Do not use cracked or chipped dishes.
<b>Oven cooking bags</b>	Follow the manufacturer's instructions. Do not close with a metal tie. Make slits to allow steam to escape.
<b>Paper plates and cups</b>	Use for short term cooking/reheating only. Do not leave oven unattended while cooking.
<b>Paper towels</b>	Use to cover food for reheating and absorbing fat. Use with supervision for short-term cooking only.
<b>Wax paper</b>	Use it to cover food to prevent splattering or as a wrap for steaming.
<b>Plastic</b>	Microwave-safe only. Follow the manufacturer's instructions. Should be labelled "Microwave Safe". Some plastic containers soften, as the food inside gets hot. "Cooking bags" and tightly closed plastic bags should be slit, pierced or vented according to the instructions on the packaging.
<b>Plastic wrap</b>	Microwave-safe only. Use to cover food during cooking to retain moisture. Do not allow plastic wrap to touch food.
<b>Thermometers</b>	Microwave-safe only (meat and candy thermometers).
<b>Wax paper</b>	Use as a cover to prevent splattering and retain moisture.

**Materials to be avoided in a microwave oven**

Utensils	Notes
<b>Aluminium tray</b>	May cause arcing. Transfer the food into a microwave-safe dish.
<b>Food carton with metal handle</b>	May cause arcing. Transfer the food into a microwave-safe dish.
<b>Metal or metal-trimmed utensils</b>	Metal shields the food from the microwave energy. Metal trim may cause arcing.
<b>Metal twist ties</b>	May cause arcing and could cause a fire in the microwave oven.
<b>Paper bags</b>	May cause a fire in the microwave oven.
<b>Plastic foam</b>	Plastic foam may melt or contaminate the liquid inside when exposed to high temperatures.
<b>Wood</b>	Wood will dry out when used in the microwave oven and may split or crack.

**Utensils****CAUTION****Risk of personal injury**

It is dangerous for any unqualified person to carry out repairs or maintenance that require the removal of the oven cover, which protects against exposure to microwave energy.

Please refer to the instructions under “Materials you can use in a microwave oven” and “Materials to be avoided in a microwave oven”. There are some non-metallic utensils that cannot be safely used for cooking in a microwave oven. If in doubt, you can test the relevant utensil by following the procedure below.

Utensil test:

- 1.Fill a microwave-safe container with 1 cup of cold water (250ml) along with the relevant utensil.
- 2.Cook on maximum power for 1 minute.
- 3.Carefully touch the utensil. If it is warm, do not use it for microwave cooking.
- 4.Do not exceed 1 minute of cooking time.

**Cleaning and maintenance**

Ensure to disconnect the appliance from the power source.

- Clean the oven cavity after use with a slightly damp cloth.
- Clean the accessories in the usual way in soapy water.
- The door frame, door seal and adjacent parts should be cleaned thoroughly with a damp cloth when dirty.
- Do not use abrasive cleaners or hard metal scrapers to clean the glass on the microwave oven door. These could scratch the surface and break the glass.

**• Cleaning tips**

To make it easier to clean the walls of the cavity with which food may come into contact: Place half a lemon in a bowl, add 300 ml of water and heat the microwave oven on full power for 10 minutes. Clean the microwave oven by wiping it with a soft, dry cloth.

## Troubleshooting

Problem	Possible cause	Remedy
<b>Unable to start the oven.</b>	(1) Power cord is not plugged in.	Unplug it. Then plug it back in after 10 seconds.
	(2) Fuse blown or switching on circuit breaker.	Replace the fuse or reset the circuit breaker (repair to be carried out by a qualified member of our company)
	(3) Problem with the socket.	Test the socket with other electrical appliances.
<b>The oven does not heat up.</b>	(4) Door not properly closed.	Close the door well.



# Merci!

Merci d'avoir choisi ce produit VALBERG. Choisis, testés et recommandés par ELECTRO DEPOT, les produits de la marque VALBERG vous assurent une utilisation simple, une performance fiable et une qualité irréprochable. Grâce à cet appareil, vous savez que chaque utilisation vous apportera satisfaction.

Bienvenue chez ELECTRO DEPOT.

Visitez notre site Internet : [www.electrodepot.fr](http://www.electrodepot.fr)  
[www.electrodepot.be](http://www.electrodepot.be)

## VOTRE AVIS COMPTE !



PARTAGEZ  
VOTRE EXPERIENCE  
SUR LES PRODUITS

Parce que votre satisfaction est notre priorité, nous vous proposons de donner votre avis sur ce produit. Il sera transmis et analysé par nos équipes afin d'améliorer continuellement le produit.

Donnez votre avis sur <http://www.electrodepot.fr/avis-client>



**ELECTRO DEPOT**

### A

**Aperçu de l'appareil**

Description de l'appareil

### B

**Utilisation de l'appareil**

Installation  
Fonctionnement

### C

**Informations pratiques**

Nettoyage et entretien  
Dépannage

Les notices sont aussi disponibles sur le site  
<http://www.electrodepot.fr/sav/notices/>  
<http://www.electrodepot.be/fr/sav/notices>

## Description de l'appareil

### Nom des pièces et des accessoires du four

Retirez le four et tous les éléments du carton et de la cavité du four.

Votre four est fourni avec les accessoires suivants :

- Plateau en verre : 1

- Anneau du plateau tournant : 1

- Guide d'utilisation : 1

<b>1</b> Panneau de commande	<b>5</b> Fenêtre d'observation
<b>2</b> Arbre du plateau tournant	<b>6</b> Assemblage de porte
<b>3</b> Anneau du plateau tournant	<b>7</b> Système de verrouillage de sécurité
<b>4</b> Plateau en verre	<b>8</b> Grille métallique (ne peut pas être utilisée en même temps que la fonction micro-ondes et doit être placée sur le plateau en verre)

## Installation

- Choisissez une surface plane où il y a suffisamment d'espace libre pour les entrées et/ou sorties d'air.

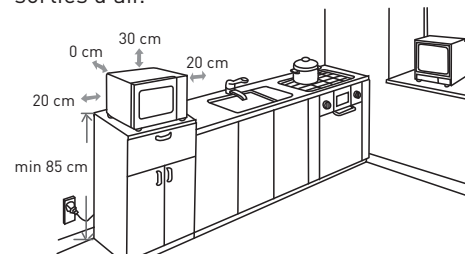

- La hauteur d'installation minimum est de 85 cm.
- La surface arrière de l'appareil doit être placée contre un mur.
- Laissez un espace d'au moins 30 cm au-dessus du four et d'au moins 20 cm entre le four et tout mur adjacent.
- Ne retirez pas les pieds de la partie inférieure du four.
- Le fait de bloquer les entrées et/ou sorties d'air peut endommager le four.
- Placez le four le plus loin possible des radios et téléviseurs. Le fonctionnement du four à micro-ondes peut causer des interférences avec la réception de votre radio ou téléviseur.
- Raccordez votre four à une prise domestique standard. Vérifiez que la tension et la fréquence sont les mêmes que la tension et la fréquence indiquées sur la plaque signalétique.

### ATTENTION

N'installez pas le four sur la surface de cuisson d'une cuisinière ou sur un autre appareil produisant de la chaleur. Si vous l'installez à proximité ou sur une source de chaleur, le four pourrait s'abîmer et la garantie serait annulée.

La surface accessible est susceptible d'être chaude pendant le fonctionnement de l'appareil.

### Installation sur le plan de travail

Retirez tous les éléments d'emballage et les accessoires. Examinez le four pour vérifier qu'il ne présente pas de dommages comme des bosses ou une porte cassée. N'installez pas le four s'il est endommagé.

Meuble : retirez tout film de protection sur la surface du meuble accueillant le four à micro-ondes.

Ne retirez pas la plaque mica marron clair fixée à la cavité du four destinée à protéger le magnétron.

### Installation du plateau tournant

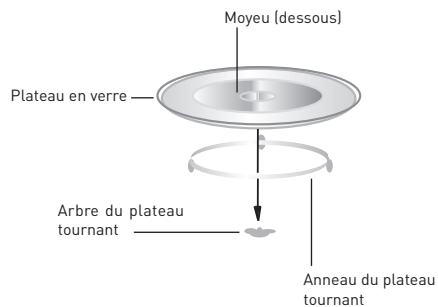

- Ne placez jamais le plateau en verre à l'envers. Le plateau en verre ne doit jamais être bloqué.
- Le plateau en verre et l'anneau du plateau tournant doivent tous les deux être utilisés pendant la cuisson.
- Tous les aliments et récipients d'aliments sont toujours placés sur le plateau en verre pour la cuisson.
- Si le plateau en verre ou l'anneau du plateau tournant se fissure ou se brise, contactez votre centre de service agréé le plus proche.

## Fonctionnement

### Mode d'emploi du panneau de commande et des fonctionnalités

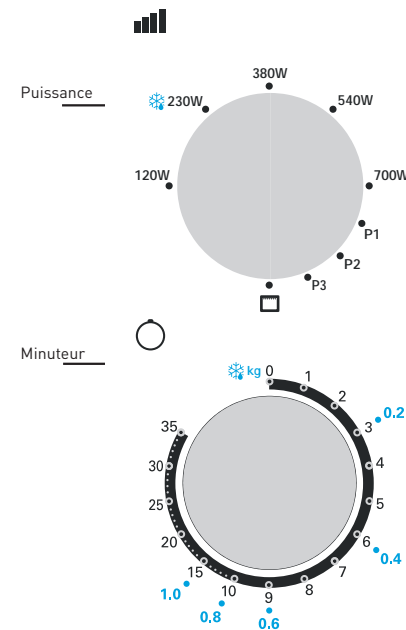

1. Pour régler la puissance de cuisson, tournez le bouton de la puissance jusqu'au niveau souhaité.

2. Pour régler le temps de cuisson, tournez le bouton du minuteur jusqu'à la durée souhaitée conformément à votre guide de cuisson des aliments.

3. Le four à micro-ondes commence automatiquement la cuisson une fois que le niveau de puissance et la durée sont définis.

4. Une fois que le temps de cuisson est écoulé, l'appareil s'arrête en émettant un son de cloche.

5. Si l'appareil n'est pas utilisé, réglez toujours la durée sur « 0 ».

Fonction / Puissance	Sortie	Application
Puissance faible	17 % micro.	Ramollir de la crème glacée
Puissance faible/moyenne (décongélation)	33 % micro.	Soupe, ragoût, ramollir le beurre ou décongeler
Puissance moyenne	55 % micro.	Ragoût, poisson
Puissance moyenne/forte	77 % micro.	Riz, poisson, poulet, viande hachée
Puissance forte	100 % micro.	Réchauffer, lait, faire bouillir de l'eau, légumes, boissons

Fonction / Puissance	Sortie	Application
Combi. 1	80 % gril et 20 % micro-ondes	Saucisses, agneau, brochettes, fruits de mer, steaks
Combi. 2	70 % gril et 30 % micro-ondes	Morceaux de poulet, filets de poulet, côtes de porc
Combi. 3	60 % gril et 40 % micro-ondes	Poulet entier
Gril	100 % gril	Cuisson de pain, aliments en tranches

### ATTENTION

Lorsque vous retirez les aliments du four, veillez à éteindre le four en plaçant le bouton du minuteur sur 0 (zéro).

Si vous ne le faites pas et que le four à micro-ondes fonctionne sans aliments à l'intérieur, cela peut provoquer une surchauffe et endommager le magnétron.

#### Four à micro-ondes interférant avec une réception TV

Le fonctionnement du four à micro-ondes peut causer des interférences avec la réception d'une radio ou d'un téléviseur. Ces interférences sont similaires à celles de petits appareils électriques, comme les mixeurs, les aspirateurs et les ventilateurs électriques. Ceci est tout à fait normal.

#### Faible éclairage du four

En cas de cuisson à faible puissance, l'éclairage du four peut être moins intense. Ceci est tout à fait normal.

#### Accumulation de vapeur sur la porte, air chaud qui sort des aérations

Pendant la cuisson, les aliments peuvent produire de la vapeur. Une grande partie s'échappe par les aérations. Mais il est possible qu'une partie s'accumule sur un endroit frais, comme la porte du four. Ceci est tout à fait normal.

#### Démarrage accidentel du four sans aliments à l'intérieur.

Il est interdit de faire fonctionner l'appareil sans aucun aliment à l'intérieur. Ceci est très dangereux.

### Matériaux que vous pouvez utiliser dans un four à micro-ondes

Ustensiles	Remarques
<b>Plat brunisseur</b>	Suivez les consignes du fabricant. Le fond du plat brunisseur doit se trouver à au moins 5 mm du plateau tournant. Le plateau tournant est susceptible de se briser en cas de mauvaise utilisation.
<b>Vaisselle</b>	Uniquement des articles adaptés au four à micro-ondes. Suivez les consignes du fabricant. N'utilisez pas de plats fendus ou ébréchés.
<b>Bocaux en verre</b>	Retirez toujours le couvercle. Utilisez-les uniquement pour faire légèrement tiédir des aliments. La plupart des bocaux en verre ne résistent pas à la chaleur et risquent de se briser.
<b>Verrerie</b>	Verrerie pour four résistant à la chaleur uniquement. Veillez à ce qu'elle ne comporte pas de garniture métallique. N'utilisez pas de plats fendus ou ébréchés.
<b>Sacs de cuisson pour four</b>	Suivez les consignes du fabricant. Ne fermez pas avec une attache métallique. Faites des incisions pour laisser la vapeur s'échapper.
<b>Assiettes et verres en papier</b>	Utilisez-les uniquement pour une cuisson courte / un réchauffage. Ne laissez pas le four sans surveillance pendant la cuisson.
<b>Serviettes en papier</b>	Utilisez-les pour couvrir les aliments pour les réchauffer et absorber les graisses. Utilisez-les sous surveillance pour une cuisson courte uniquement.
<b>Papier ciré</b>	Utilisez-le pour recouvrir les aliments afin d'éviter les éclaboussures ou comme papillote pour une cuisson à la vapeur.
<b>Plastique</b>	Uniquement des articles adaptés au four à micro-ondes. Suivez les consignes du fabricant. Doit comporter l'inscription « Microwave Safe » (Adapté au four à micro-ondes). Certains récipients en plastique se ramollissent lorsque les aliments qu'ils contiennent deviennent chauds. Les « sachets de cuisson » et sacs en plastique fermés hermétiquement doivent être incisés, percés ou troués, conformément aux instructions figurant sur l'emballage.

Ustensiles	Remarques
<b>Film alimentaire</b>	Uniquement des articles adaptés au four à micro-ondes. Sert à recouvrir les aliments pendant la cuisson pour retenir l'humidité. Ne laissez pas le film alimentaire entrer en contact avec les aliments.
<b>Thermomètres</b>	Uniquement des articles adaptés au four à micro-ondes (thermomètres à viande ou à bonbons).
<b>Papier ciré</b>	Sert à recouvrir les aliments pour éviter les éclaboussures et retenir l'humidité.

#### Matériaux à éviter dans un four à micro-ondes

Ustensiles	Remarques
<b>Barquette en aluminium</b>	Peut causer la formation d'un arc. Transférez les aliments dans un plat adapté au four à micro-ondes.
<b>Emballage alimentaire avec poignée métallique</b>	Peut causer la formation d'un arc. Transférez les aliments dans un plat adapté au four à micro-ondes.
<b>Ustensile en métal ou décoré de métal</b>	Le métal fait bouclier entre les aliments et l'énergie des micro-ondes. La garniture métallique peut causer la formation d'un arc.
<b>Attaches métalliques</b>	Peuvent causer la formation d'un arc et d'un feu dans le four.
<b>Sacs en papier</b>	Peuvent causer la formation d'un feu dans le four.
<b>Mousse plastique</b>	La mousse plastique peut fondre ou contaminer le liquide à l'intérieur lorsqu'elle est exposée à des températures élevées.
<b>Bois</b>	Le bois sèche lorsqu'il est placé dans un four à micro-ondes et peut se fendre ou se fissurer.

#### Ustensiles

### ATTENTION

Risque de blessures corporelles

Il est dangereux pour toute personne qui n'est pas qualifiée d'effectuer des réparations ou des opérations d'entretien nécessitant de retirer le capot du four, qui protège contre une exposition à l'énergie des micro-ondes.

Veillez consulter les instructions figurant dans les rubriques « Matériaux que vous pouvez utiliser dans un four à micro-ondes » et « Matériaux à éviter dans un four à micro-ondes ». Il existe certains ustensiles non métalliques qui ne peuvent pas être utilisés en toute sécurité pour une cuisson dans un four à micro-ondes. Si vous avez un doute, vous pouvez tester l'ustensile en question en suivant la procédure ci-dessous.

#### Test d'un ustensile :

1. Remplissez un récipient pouvant aller dans un four à micro-ondes d'une tasse d'eau froide (250 ml) et placez-la dans le four avec l'ustensile concerné.
2. Faites chauffer à pleine puissance pendant 1 minute.
3. Touchez doucement l'ustensile. S'il est chaud, ne l'utilisez pas pour la cuisson dans un four à micro-ondes.
4. Ne faites pas chauffer pendant plus de 1 minute.

## Nettoyage et entretien

Veillez à débrancher l'appareil de la source d'alimentation.

- Nettoyez la cavité du four après l'avoir utilisé à l'aide d'un chiffon légèrement humide.
- Nettoyez les accessoires de la manière habituelle dans de l'eau savonneuse.
- L'encadrement et le joint de la porte ainsi que les pièces voisines doivent être nettoyés soigneusement à l'aide d'un chiffon humide lorsqu'ils sont sales.
- N'utilisez ni produits nettoyants abrasifs, ni grattoirs métalliques durs pour nettoyer le verre de la porte du four à micro-ondes. Ces derniers risqueraient de rayer la surface et de briser le verre.

### • Conseil concernant le nettoyage

Pour nettoyer plus facilement les parois de la cavité avec lesquelles les aliments peuvent entrer en contact : Placez un demi-citron dans un bol, ajoutez 300 ml d'eau et faites chauffer le four à micro-ondes à pleine puissance pendant 10 minutes. Nettoyez le four en l'essuyant avec un chiffon sec et doux.

## Dépannage

Problème	Cause possible	Correction
<b>Impossible de démarrer le four.</b>	(1) Cordon d'alimentation mal branché.	Débranchez-le. Puis rebranchez-le au bout de 10 secondes.
	(2) Fusible qui a sauté ou mise en route du disjoncteur.	Remplacez le fusible ou réinitialisez le disjoncteur (réparation par un membre du personnel qualifié de notre société)
	(3) Problème avec la prise.	Testez la prise avec d'autres appareils électriques.
<b>Le four ne chauffe pas.</b>	(4) Porte mal fermée.	Fermez bien la porte.

# Bedankt!

Proficiat met uw keuze voor een product van VALBERG. De selectie en de testen van de toestellen van VALBERG gebeuren volledig onder controle en supervisie van ELECTRO DEPOT. We staan garant voor de kwaliteit van de toestellen van VALBERG, die uitmunten in hun eenvoudig gebruik, hun betrouwbare werking en hun onberispelijke kwaliteit.

ELECTRO DEPOT beveelt de VALBERG toestellen aan en is ervan overtuigd dat u uiterst tevreden zal zijn bij elk gebruik van het toestel. Welkom bij ELECTRO DEPOT.

Bezoek onze website: [www.electrodepot.be](http://www.electrodepot.be)

## Inhoudstafel

### **A** Overzicht van het toestel

Beschrijving van het toestel

### **B** Gebruik van het toestel

Installatie  
Werking

### **C** Praktische informatie

Reiniging en onderhoud  
Probleemoplossing

## Beschrijving van het toestel

### Naam van de onderdelen en van de toebehoren van de oven

Haal de oven en alle onderdelen uit de doos en uit de binnenkant van de oven.

Uw microgolfoven wordt geleverd met het volgende toebehoren:

- Plateau in glas: 1

- Ring van het draaiplateau: 1

- Handleiding: 1

<b>1</b> Bedieningspaneel	<b>5</b> Observatievenster
<b>2</b> As van het draaiplateau	<b>6</b> Deurmontage
<b>3</b> Ring van het draaiplateau	<b>7</b> Veiligheidsvergrendelingssysteem
<b>4</b> Plateau in glas	<b>8</b> Metalen rooster (mag niet op hetzelfde moment gebruikt worden als de microgolffunctie en moet op het plateau in glas worden geplaatst)

## Installatie

- Kies een vlak oppervlak waar voldoende vrije ruimte is voor de luchtinlaten en/of -uitlaten.

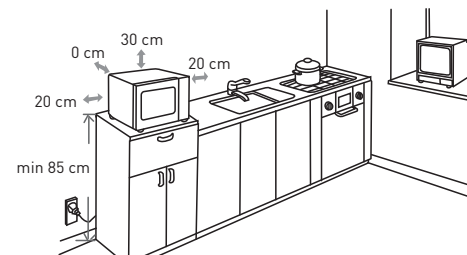

- De minimale installatiehoogte bedraagt 85 cm.
- De achterkant van het toestel dient tegen een muur geplaatst te worden.
- Laat een ruimte van minstens 30 cm vrij boven de oven en van minstens 20 cm tussen de oven en de aangrenzende muur.
- Verwijder de steunen van het binnengedeelte van de oven niet.
- Wanneer de luchtin- en/of -uitlaten worden geblokkeerd kan de oven beschadigd raken.
- Plaats de oven zo ver mogelijk van radio- en televisietoestellen. De werking van de microgolfoven kan storingen veroorzaken bij de ontvangst van uw radio- of televisietoestel.
- Sluit uw oven aan op een standaard stopcontact binnenhuis. Controleer of de spanning en de frequentie dezelfde zijn als de spanning en de frequentie die vermeld staan op het gegevens.

### OPGELET

Installeer de oven niet op het kookoppervlak van een fornuis of op een ander toestel dat warmte produceert. Wanneer u het toestel in de buurt of op een warmtebron plaatst, kan de oven beschadigd raken en zal de garantie worden geannuleerd.

Het toegankelijk oppervlak kan warm worden gedurende de werking van het toestel.



### Installatie op het werkblad

Verwijder alle verpakkingselementen en de toebehoren. Onderzoek de oven om te controleren of er geen schade is, zoals blutsen of een gebarsten deur. Installeer het toestel niet wanneer het beschadigd is.

Meubel: verwijder alle beschermingsfolie op het oppervlak van het meubel waar de microgolfoven wordt geïnstalleerd.

Verwijder het felbruine micaplaatje niet dat aan de opening van de oven is bevestigd en dat bedoeld is om de microgolfoven te beschermen.

### Installatie van het draaiplateau

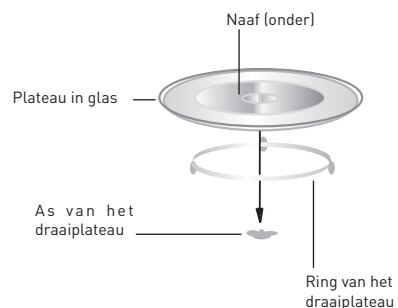

- Plaats het glazen plateau nooit ondersteboven. Het glazen plateau mag nooit geblokkeerd worden.
- Het glazen plateau en de ring van het draaiplateau moeten allebei gebruikt worden tijdens het koken.
- Alle voedingsmiddelen en recipiënten van voedingsmiddelen worden altijd op het glazen plateau geplaatst voor het koken.
- Wanneer het glazen plateau of de ring van het draaiplateau scheurt of barst, neem dan contact op met het dichtstbijzijnde erkend servicecentrum.

## Werking

### Gebruikshandleiding van het bedieningspaneel en van de functies

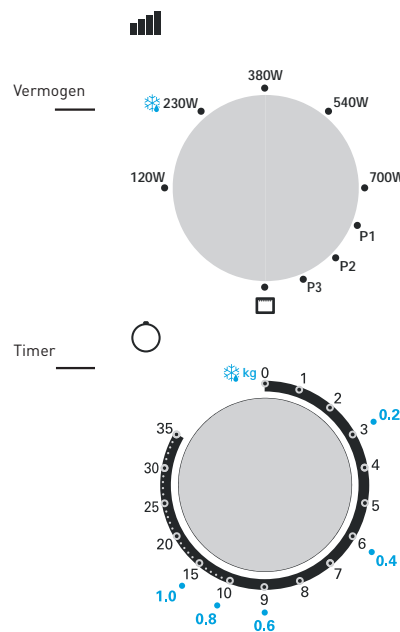

1. Om het kookvermogen in te stellen, draai aan de knop van het vermogen tot het gewenste niveau is bereikt.

2. Om de kooktijd in te stellen, draai aan de knop van de timer tot de gewenste duur is bereikt die overeenstemt met uw kookhandleiding voor de voedingsmiddelen.

3. De microgolfoven begint automatisch te koken eenmaal het vermogen en de duur zijn ingesteld.

4. Eenmaal de kooktijd is verstreken, stopt het toestel en weerklinkt er een belgeluid.

5. Wanneer het toestel niet wordt gebruikt, stel dan de duur altijd in op "0".

Functie / Vermogen	Uitgang	Toepassing
Laag vermogen	17% micro.	Roomijs zacht maken
Vermogen	33% micro.	Soep, ragoût, boter zacht maken of ontdooien
Middelmatig vermogen	55% micro.	Ragoût, vis
Middelmatig/hog vermogen	77% micro.	Rijst, vis, kip, gehakt
Hoog vermogen	100% micro.	Opnieuw opwarmen, melk, water laten koken, groenten, dranken

Functie / Vermogen	Uitgang	Toepassing
Combi. 1	80% grill en 20% microgolven	Worsten, kalf, brochettes, zeevruchten, steaks
Combi. 2	70% grill en 30% microgolven	Stukjes kip, kipfilet, varkenshaasjes
Combi. 3	60% grill en 40% microgolven	Volledige kip
Grill	100% grill	Bakken van brood, voedingsmiddelen in schijfjes

### OPGELET

Wanneer u de voedingsmiddelen uit de oven verwijdert, zorg er dan voor dat de oven is uitgeschakeld door de knop van de timer op 0 (nul) te zetten.

Wanneer u dit niet doet en de microgolfoven werkt zonder voedingsmiddelen erin, kan dit aanleiding geven tot oververhitting en kan de microgolfoven beschadigd raken.

#### Microgolfoven die storingen veroorzaakt bij de ontvangst van een televisietoestel

De werking van de microgolfoven kan storingen veroorzaken bij de ontvangst van een radio- of televisietoestel. Deze storingen zijn gelijkaardig aan die van kleine elektrische toestellen, zoals mixers, stofzuigers en elektrische ventilatoren. Dat is volkomen normaal.

#### Zwakke verlichting van de oven

Wanneer bij laag vermogen wordt gekookt, is het mogelijk dat de verlichting van de oven minder intens is. Dat is volledig normaal.

#### Ophoping van stoom bij de deur, warme lucht die uit de luchtuitlaten stroomt

Tijdens het koken kunnen de voedingsmiddelen stoom produceren. Een groot deel verdwijnt via de luchtuitlaten. Maar het is mogelijk dat er een deel ophoopt op een frisse plaats, zoals de deur van de oven. Dat is volledig normaal.

#### Per ongeluk opstarten van de oven zonder voedingsmiddelen erin.

Het is verboden het toestel te laten werken zonder dat er voedingsmiddelen in zitten. Dat is zeer gevaarlijk.

### Materialen die u kunt gebruiken in een microgolfoven

Keukengerei	Opmerkingen
<b>Braadschaal</b>	Volg de instructies van de fabrikant. De onderkant van de braadschaal moet zich op minstens 5 mm van het draaiplateau bevinden. Bij slecht gebruik is het mogelijk dat het draaiplateau barst.
<b>Vaatwerk</b>	Enkel artikelen die aangepast zijn aan de microgolfoven. Volg de instructies van de fabrikant. Gebruik nooit gespleten of afgeschilferde schotels.
<b>Glazen kommen</b>	Verwijder altijd het deksel. Gebruik ze enkel om voedingsmiddelen licht te verwarmen. Het merendeel van de glazen kommen is niet bestand tegen de warmte en zou kunnen breken.
<b>Glaswerk</b>	Enkel glaswerk voor de oven dat hittebestendig is. Vergewis u ervan dat ze geen metalen versieringen hebben. Gebruik nooit gespleten of afgeschilferde schotels.
<b>Kookzakjes voor de oven</b>	Volg de instructies van de fabrikant. Sluit deze niet af met een metalen band. Maak insnijdingen om de stoom te laten ontsnappen.
<b>Papieren borden en glazen</b>	Gebruik deze enkel voor een kort kookproces / op te warmen. Laat het toestel tijdens het kookproces nooit zonder toezicht achter.
<b>Papieren servetten</b>	Gebruik deze om de voedingsmiddelen die moeten worden opgewarmd af te dekken en de vetten te absorberen. Gebruik deze onder toezicht enkel voor een kort kookproces.
<b>Waspapier</b>	Gebruik deze om de voedingsmiddelen af te dekken om spatten te vermijden of als papillot voor een kookwijze met stoom.
<b>Plastic</b>	Enkel artikelen die aangepast zijn aan de microgolfoven. Volg de instructies van de fabrikant. Op plastic moet vermeld staan "Microwave Safe" (geschikt voor microgolfovens). Bepaalde recipiënten worden zacht wanneer de voedingsmiddelen die ze bevatten, warm worden. De "kookzakjes" en de hermetisch afsluitbare plastic zakjes moeten ingesneden, doorprikt of doorboord worden, overeenkomstig de instructies die vermeld staan op de verpakking.

Keukengerei	Opmerkingen
Huishoudfolie	Enkel artikelen die aangepast zijn aan de microgolfoven. Dient om de voedingsmiddelen tijdens het koken af te dekken om de vochtigheid te behouden. Laat de huishoudfolie niet in contact komen met de voedingsmiddelen.
Thermometers	Enkel artikelen die geschikt zijn voor de microgolfoven (vlees- of snoepthermometer).
Waspapier	Dient voor het afdekken van de voedingsmiddelen om spatten te vermijden en de vochtigheid te behouden.

#### Materialen die vermeden dienen te worden in de magnetron

Keukengerei	Opmerkingen
Aluminium bakjes	Kan boogvorming veroorzaken. Verplaats de voedingsmiddelen in een schotel die geschikt is voor microgolfovens.
Voedselverpakking met metalen handgreep	Kan boogvorming veroorzaken. Verplaats de voedingsmiddelen in een schotel die geschikt is voor microgolfovens.
Keukengerei in metaal of met metaal versierd	Het metaal vormt een scherm tussen de voedingsmiddelen en de energie van de microgolven. De metalen versiering kan boogvorming veroorzaken.
Metalen klemmen	Kan boogvorming en brand in de oven veroorzaken.
Papieren zakken	Kunnen brand in de oven veroorzaken.
Plastic schuim	Plastic schuim kan smelten of de vloeistof binnenin vervuilen wanneer ze aan hoge temperaturen wordt blootgesteld.
Hout	Het hout droogt wanneer het in een microgolfoven wordt geplaatst en kan vonken of scheuren.

#### Keukengerei

##### OPGELET

Risico op lichamelijke letsels  
Het is gevaarlijk voor onbevoegde personen om herstellingen of onderhoudswerken uit te voeren waarbij de kap van de oven, die beschermt tegen blootstelling aan de energie van de microgolfstraling, moet verwijderd worden.

Gelieve de instructies in de rubrieken “Materialen die u in een microgolfoven kunt gebruiken” en “Materialen die in een microgolfoven moeten worden vermeden” te volgen. Er bestaat niet-metalen keukengerei dat in alle veiligheid kan gebruikt worden om te koken in een microgolfoven. Indien u twijfelt, kunt u het keukengerei in kwestie testen door de onderstaande procedure te volgen.

##### Test van keukengerei:

1. Vul een recipiënt dat geschikt is voor een microgolfoven met een tas koud water (250 ml) en plaats het samen met het desbetreffende keukengerei in de oven.
2. Laat gedurende 1 minuut op vol vermogen opwarmen
3. Raak het keukengerei voorzichtig aan. Indien het warm is, gebruik het dan niet in de microgolfoven.
4. Laat niet langer dan 1 minuut opwarmen.

## Reiniging en onderhoud

Zorg ervoor dat de stekker van het toestel uit het stopcontact is getrokken.

- Reinig de binnenkant van de oven na gebruik met behulp van een licht vochtige doek.
- Reinig de toebehoren op de gebruikelijke manier in zeepwater.
- De behuizing en de afdichting van de deur, alsook de aangrenzende onderdelen moeten zorgvuldig worden gereinigd met behulp van een vochtige doek wanneer ze vuil zijn.
- Gebruik geen schurende reinigingsproducten of metalen krabbers om het glas van de microgolfovendeur proper te maken. Deze laatste zouden het oppervlak kunnen bekrassen en het glas kunnen breken.
- **Advies betreffende het reinigen**  
Om de wanden van de binnenkant waarmee de voedingsmiddelen in contact kunnen komen gemakkelijker te reinigen: Leg een halve citroen in een kom, voeg er 300 ml water aan toe en laat de microgolfoven gedurende 10 minuten op vol vermogen verwarmen. Reinig de oven met een droge en zachte doek.

## Probleemoplossing

Probleem	Mogelijke oorzaak	Correctie
<b>Kan de oven niet starten.</b>	(1) Slecht aangesloten voedings snoer.	Haal de stekker uit het stopcontact. Steek de stekker na 10 seconden opnieuw in het stopcontact.
	(2) De zekering springt of de vermogensschakelaar springt aan.	Vervang de zekering of zet de vermogensschakelaar opnieuw aan (herstelling door een gekwalificeerd personeelslid van ons bedrijf)
	(3) Probleem met het stopcontact.	Test het stopcontact met andere elektrische toestellen.
<b>De oven warmt niet op.</b>	(4) Deur slecht gesloten.	Sluit de deur goed.

# ¡Muchas gracias!

Muchas gracias por haber elegido nuestro producto VALBERG. Seleccionados, testados y recomendados por ELECTRO DEPOT, los productos de la marca VALBERG le aseguran una utilización sencilla, un rendimiento fiable y una calidad incuestionable.

Con este dispositivo puede estar seguro de que siempre quedará satisfecho al utilizarlo. Le damos la bienvenida a ELECTRO DEPOT.

Visite nuestra página web: [www.electrodepot.es](http://www.electrodepot.es)

## **A** Descripción del aparato

Descripción del aparato

## **B** Utilización del aparato

Instalación  
Funcionamiento

## **C** Información práctica

Limpieza y mantenimiento  
Solución de problemas

## Descripción del aparato

### Nombre de las piezas y de los accesorios del horno

Extraiga el horno y todos los elementos de la caja y de la cavidad del horno.

Este horno incluye los siguientes accesorios:

- Plato de vidrio: 1

- Aro del plato giratorio: 1

- Manual del usuario: 1

1 Panel de control	5 Ventana de observación
2 Eje del plato giratorio	6 Montaje de la puerta
3 Aro del plato giratorio	7 Sistema de bloqueo de seguridad
4 Plato de vidrio	8 Rejilla metálica (no se puede utilizar al mismo tiempo que la función microondas y se debe colocar sobre el plato de vidrio)

## Instalación

- Elija una superficie plana donde haya suficiente espacio libre para las entradas y las salidas de aire.

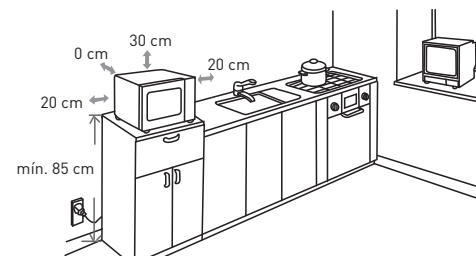

- Debe estar instalado a una altura mínima de 85 cm.
- La superficie trasera del aparato debe colocarse contra una pared.
- Deje un espacio de al menos 30 cm en la parte superior del horno y de al menos 20 cm entre el horno y la pared adyacente.
- No retire las patas de la parte inferior del horno.
- Si bloquea las entradas y salidas de aire podría dañar el aparato.
- Coloque el horno lo más lejos posible de las radios y los televisores. El funcionamiento del horno microondas puede provocar interferencias con la recepción de su radio o televisor.
- Enchufe su horno a un enchufe doméstico estándar. Compruebe que la tensión y la frecuencia son las mismas que la tensión y la frecuencia indicadas en la placa de características.

### ATENCIÓN

No instale el horno en la superficie de cocción de una cocina o en otro aparato que pueda generar calor. Si instala el horno cerca de una fuente de calor, podría dañarse y la garantía se vería anulada.

La superficie accesible puede estar caliente durante el funcionamiento del aparato.

### Instalación sobre la encimera

Retire todos los elementos del embalaje y los accesorios. Examine el horno para comprobar que no tenga daños como bultos o una puerta rota. No instale el electrodoméstico si presenta algún daño.

Mueble: retire todas las películas de protección de la superficie del mueble donde va a colocar el microondas.

No retire la placa de mica marrón claro fijada en la cavidad del horno y destinada a proteger el magnetrón.

### Instalación del plato giratorio

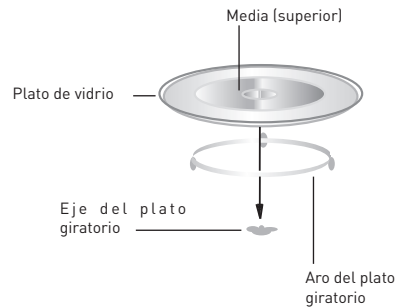

- Nunca coloque el plato de vidrio de al revés. El plato de vidrio no debe nunca bloquearse.
- El plato de vidrio y el aro del plato giratorio deben utilizarse durante la cocción.
- Todos los alimentos y recipientes se deben colocar en el plato de vidrio para la cocción.
- Si el plato de vidrio o el aro del plato giratorio se fisuran o se rompen, contacto con su centro de atención autorizado más cercano.

## Funcionamiento

### Modo de empleo del panel de control y de las funcionalidades

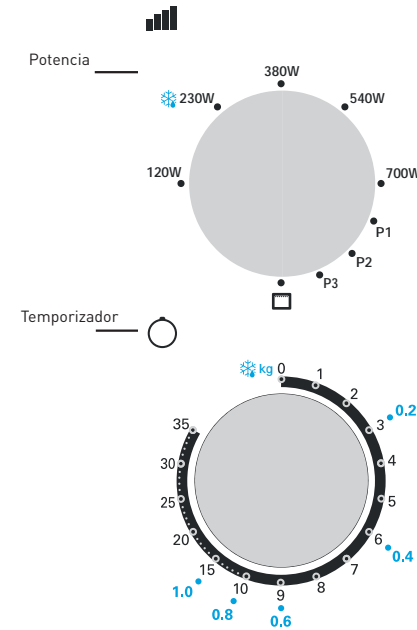

1. Para ajustar la potencia de la cocción, gire el botón de la potencia hasta alcanzar el nivel deseado.

2. Para ajustar el tiempo de cocción, gire el botón del temporizador hasta alcanzar la duración deseada conforme a su guía de cocción de alimentos.

3. El horno microondas comienza automáticamente la cocción una vez que define el nivel de potencia y la duración.

4. Cuando el tiempo de cocción haya finalizado, el aparato se detiene y emite un sonido de campana.

5. Si el aparato no se está utilizando, ajuste siempre la duración en «0».

Función / Potencia	Salida	Aplicación
Potencia mínima	17 % microondas	Ablandar la crema helada
Potencia baja/media (descongelación)	33 % microondas	Sopa, ragú, ablandar la mantequilla o descongelar
Potencia media	55 % microondas	Ragú, pescado
Potencia media / alta	77 % microondas	Arroz, pescado, pollo, carne picada
Máxima potencia	100 % microondas	Recalentar, leche, hervir agua, verduras, bebidas

Función / Potencia	Salida	Aplicación
Combinado 1	80 % grill y 20 % microondas	Salchichas, brochetas, mariscos, filetes, cordero
Combinado 2	70 % grill y 30 % microondas	Trozos de pollo, filetes de pollo, chuletas de cerdo
Combinado 3	60 % grill y 40 % microondas	Pollo entero
Grill	100 % grill	Cocción de pan, alimentos en lonchas

## ATENCIÓN

Cuando retire los alimentos del horno microondas, apague el horno girando el botón del temporizador hasta la posición «0».

Si no lo hace y el horno microondas comienza a funcionar sin alimentos en su interior podría provocar un calentamiento y dañar el magnetrón.

### El horno microondas interfiere con la recepción de la televisión.

El funcionamiento del horno microondas puede provocar interferencias con la recepción de su radio o televisor. Estas interferencias son similares a aquellas emitidas por los aparatos electrodomésticos como las batidoras, los aspiradores y los ventiladores eléctricos. Esto es totalmente normal.

### Iluminación poco intensa.

El caso de cocción con baja potencia, la iluminación podría ser menos intensa. Esto es totalmente normal.

### Acumulación de vapor en la puerta, el aire caliente sale por las ventilaciones.

Durante la cocción, los alimentos pueden generar vapor. Una gran parte se escapa por las ventilaciones. Pero, es posible que una parte se acumule en los lugares más frescos, como la puerta del horno. Esto es totalmente normal.

### Inicio accidental del horno sin alimentos en el interior.

Está prohibido hacer funcionar el aparato sin alimentos en el interior. Es muy peligroso.

## Materiales que puede utilizar en un horno microondas

Utensilios	Observaciones
<b>Fuente gratinadora</b>	Siga las instrucciones del fabricante. El fondo de la fuente gratinadora debe estar al menos 5 mm por encima de la bandeja giratoria. El plato giratorio podría romperse si no se utiliza correctamente.
<b>Vajilla</b>	Solo piezas adaptadas a los microondas. Siga las instrucciones del fabricante. No utilice nunca vasos rotos o agrietados.
<b>Tarros de vidrio</b>	Retire siempre la tapa. Utilícelos solo para calentar ligeramente los alimentos. La mayoría de los tarros de vidrio no resisten el calor y pueden romperse.
<b>Cristalería</b>	Únicamente cristalería para horno resistente al calor. Atención a que no tengan ningún adorno metálico. No utilice nunca vasos rotos o agrietados.
<b>Bolsas de cocción para horno</b>	Siga las instrucciones del fabricante. No las cierre con una cinta metálica. Haga algunos orificios para dejar salir el vapor.
<b>Platos y vasos de papel</b>	Utilícelos solo para una cocción corta o para calentar rápidamente. No deje el aparato sin vigilancia durante la cocción.
<b>Servilletas de papel</b>	Utilícelas para cubrir los alimentos para calentarlos y absorber las grasas. Utilícelas bajo vigilancia solo para una cocción corta.
<b>Papel de horno</b>	Utilícelo para cubrir los alimentos para evitar las salpicaduras o como papillote para una cocción al vapor.
<b>Plástico</b>	Solo piezas adaptadas a los microondas. Siga las instrucciones del fabricante. Debe tener la inscripción «Microwave Safe» (Apto para horno microondas). Algunos recipientes de plástico pueden derretirse cuando se calientan los alimentos que contienen. Las «bolsas de cocción» y bolsas de plástico cerradas herméticamente deben tener orificios conforme a las instrucciones que figuran en el embalaje.
<b>Fim para alimentos</b>	Solo piezas adaptadas a los microondas. Sirve para cubrir los alimentos durante la cocción para retener la humedad. No deje que el fim para alimentos entre en contacto con los alimentos.



Utensilios	Observaciones
<b>Termómetros</b>	Solo los artículos adaptados para el horno microondas (termómetros para carne o dulces).
<b>Papel de horno</b>	Sirve para cubrir los alimentos, evitar las salpicaduras y retener la humedad.

#### Materiales desaconsejados en hornos microondas

Utensilios	Observaciones
<b>Bandejas de aluminio</b>	Pueden provocar un arco eléctrico. Coloque los alimentos en un plato adaptado para microondas.
<b>Embalaje alimentario con asa metálica</b>	Pueden provocar un arco eléctrico. Coloque los alimentos en un plato adaptado para microondas.
<b>Utensilio metálico o decorado con metal</b>	El metal hace de escudo entre los alimentos y la energía de los microondas. El adorno metálico podría provocar un arco eléctrico.
<b>Cierres metálicos</b>	Pueden provocar un arco eléctrico y generar un incendio en el horno.
<b>Bolsas de papel</b>	Puede generar un incendio en el horno.
<b>Espuma de plástico</b>	La espuma de plástico se puede fundir o contaminar el líquido del interior cuando se expone a temperaturas elevadas.
<b>Madera</b>	La madera se seca cuando se introduce en un horno microondas y podría agrietarse o fisurarse.

#### Utensilios

### ATENCIÓN

#### Riesgo de heridas corporales

La retirada de la cubierta del microondas que protege contra una exposición a la energía de la microondas es peligrosa para cualquier persona que no esté cualificada para realizar reparaciones u operaciones de mantenimiento.

Consulte las instrucciones de las secciones «Materiales que puede utilizar en un horno microondas» y «Materiales desaconsejados en hornos microondas». Hay algunos utensilios no metálicos que no se pueden utilizar de forma segura en una cocción en el horno microondas. Si tiene alguna duda, puede probar el utensilio en cuestión siguiendo el siguiente procedimiento.

#### Prueba del utensilio:

1. Rellene un recipiente apto para horno microondas con agua fría (250 ml) y colóquelo en el microondas con el utensilio que quiere probar.
2. Caliente el recipiente a máxima potencia durante 1 minuto.
3. Toque el utensilio con cuidado. Si está caliente, no lo utilice para la cocción en microondas.
4. No lo caliente durante más de un minuto.

## Limpieza y mantenimiento

Desenchufe el aparato de la fuente de alimentación.

- Limpie la cavidad del horno después de haberlo utilizado con un paño ligeramente húmedo.
- Limpie los accesorios de forma habitual con agua y jabón.
- El marco y la junta de la puerta, así como las piezas adyacentes, deben limpiarse con cuidado con un paño húmedo cuando estén sucios.
- No use ni productos limpiadores abrasivos, ni rasquetas metálicas duras para limpiar el cristal de la puerta del microondas. Estos últimos podrían rayar la superficie y romper el cristal.

### • Consejos de limpieza

Para limpiar fácilmente las paredes de la cavidad con las que los alimentos pueden entrar en contacto: Coloque medio limón en un cuenco, añada 300 ml de agua y caliente el horno microondas a máxima potencia durante 10 minutos. Limpie el horno y séquelo con un paño seco y suave.

## Solución de problemas

Problema	Posible causa	Corrección
<b>No se puede poner en funcionamiento el horno.</b>	(1) Cable de alimentación mal enchufado.	Desenchúfelo. Vuelva a enchufarlo después de 10 segundos.
	(2) El fusible ha saltado o el disyuntor se ha activado.	Sustituya el fusible o reinicie el disyuntor (reparación por parte de un miembro del personal cualificado de nuestra empresa).
	(3) Problema con la toma.	Pruebe la toma con otros aparatos eléctricos.
<b>El horno no calienta.</b>	(4) Puerta mal cerrada.	Cierre la puerta.



