

Cerco Caffè Piccolo

Handleiding





Inhoudsopgave

| Hoofdstuk | Pagina |
|---------------------------------------|----------|
| 1. Gebruikersinstructies | 3 |
| 1.1 Gebruiksaanwijzing | 3 |
| 1.2 Gebruikersveiligheid | 4 |
| 1.3 Uitpakken en plaatsen | 4 |
| 1.4 Aanvullende waarschuwingen | 4 |
| 2. Technische eigenschappen | 4 |
| 3. Onderdelen van het apparaat | 5 |
| 4. Installatie instructies | 5 |
| 5. De werking van het apparaat | 6 |
| 5.1 Watertank | 6 |
| 5.2 Voorverwarming | 6 |
| 5.3 Capsule invoer | 6 |
| 5.4 Instellen koffiehoeveelheid | 7 |
| 5.5 Stand-by-modus | 7 |
| 5.6 Koffietemperatuurinstelling | 7 |
| 6. Reiniging en onderhoud | 8 |
| 6.1 Dagelijkse reiniging | 8 |
| 6.2 Ontkalking | 8 |
| 6.3 Het oplossen van kleine storingen | 9 |



1. GEBRUIKSAANWIJZING

Lees deze instructies aandachtig, want ze bevatten belangrijke informatie over de veiligheid van gebruik en onderhoud. Bewaar dit boekje zorgvuldig en raadpleeg wanneer nodig.

- Controleer voor gebruik of de mechanische en andere onderdelen van de machine intact zijn. De behuizing van de machine, het tankdeksel, de tank en de patroonhouder mogen nooit gebroken of gebarsten zijn. Het omhulsel en de stekker van het netsnoer mogen nooit gebarsten of gebroken zijn. Mocht dit gebeuren, trek dan onmiddellijk de stekker uit het stopcontact en neem contact op met ons.
- Controleer voor gebruik of uw voedingspanning overeenkomt met de voedingspanning van de machine.
- Verwijder voor gebruik alle beschermfolie.
- Gebruik de machine niet zonder water in de tank.
- Wanneer u van plan bent de machine voor langere tijd niet te gebruiken, laat dan geen water in de tank zitten en bewaar de machine vorstvrij
- Zorg ervoor dat de machine is uitgeschakeld, voordat u de stekker uit het stopcontact verwijderd.
- Verplaats de machine niet terwijl deze in werking is.
- Gebruik of plaats de machine niet buitenshuis of in de buurt van water.
- Losse kabels of niet-goedgekeurde verlengsnoeren mogen niet worden gebruikt om de machine van stroom te voorzien.
- Houd het netsnoer buiten het bereik van kinderen.
- De eerste keer dat de machine wordt gebruikt, kan er wat geur ontstaan door de isolatiematerialen en de verwarmingselementen. Dit verdwijnt na enkele minuten.
- Dompel de machine, het netsnoer en de stekker nooit onder in water of andere vloeistoffen.
- Houd het netsnoer uit de buurt van de hete delen van de machine.
- Tijdens het gebruik moet de stekker altijd gemakkelijk bereikbaar zijn voor het geval de machine moet worden losgekoppeld.
- Verwijder nooit om welke reden dan ook de beschermkappen van de machine.
- Verwijder altijd de stekker uit het stopcontact na gebruik en voordat u de machine gaat reinigen en er werkzaamheden aan gaat verrichten.

1.2 GEBRUIKERSVEILIGHEID

- Raak de hete onderdelen niet direct na gebruik van de machine aan. Gevaar voor brandwonden.
- Pas op voor mogelijke spatten van hete vloeistof terwijl u koffiezet.
- Til het capsulehoudercompartiment niet op tijdens het koffie zetten.



1.3 UITPAKKEN EN PLAATSSEN

- Installeer of gebruik de machine niet in de buurt van brandbaar materiaal en plaats er niets bovenop tijdens het gebruik.
- Plaats de machine niet op of in de buurt van apparatuur die warmte genereert.
- Haal de machine uit de verpakking en controleer of alle onderdelen aanwezig zijn en niet kapot zijn.
- Plaats de machine op een vlak, effen, stabiel, hittebestendig oppervlak dat sterk genoeg is om het gewicht te dragen.
- Zorg voor voldoende ruimte rondom de machine voor een goede ventilatie.

1.4 AANVULLENDE WAARSCHUWINGEN

- De Piccolo is gebouwd voor de bereiding van koffie met uitsluitend capsules van Cerco Caffè. Het gebruik van andere capsules beschadigt de machine en de garantie van 1 jaar vervalt.
- Indien de machine niet naar behoren werkt, neem dan contact op met Cerco Caffè.
- Om oververhitting te voorkomen, is het raadzaam om het hele netsnoer af te wikkelen en de machine alleen te gebruiken zoals geadviseerd in het gedeelte "Gebruiksaanwijzing".
- Cerco Caffè kan niet aansprakelijk worden gesteld voor schade aan personen, dieren of zaken die voortkomen uit onjuist en onredelijk gebruik van de machine en voor reparaties uitgevoerd door ongekwalficeerde personen.
- Gooi elektrische apparaten niet weg bij het ongesorteerde gemeentelijk afval, maar maak gebruik van gescheiden inzamelingspunten.
- Neem contact op met uw lokale overheid voor informatie over de beschikbare inzamelsystemen.
- Als elektrische apparaten op stortplaatsen of stortplaatsen worden gedumpt, kunnen gevaarlijke stoffen in het grondwater lekken en in de voedselketen terechtkomen, wat schadelijk is voor uw gezondheid en welzijn.
- Houd het apparaat buiten het bereik van kinderen of onbevoegde personen.



2. TECHNISCHE EIGENSCHAPPEN

| | |
|---------------------------|-----------------------------|
| MODEL: | Piccolo |
| AFMETINGEN: | L. 359 x B. 107 x H. 242 mm |
| GEWICHT: | 2,75 Kg |
| LENGTE ELEKTRISCHE DRAAD: | 115 cm |
| CAPACITEIT WATERTANK: | 0,85L |
| WATERPOMPDRUK: | 19 Bar 220 |
| SPANNING / FREQUENTIE: | 240V/50Hz |
| VERMOGEN: | 1400W |

3. ONDERDELEN VAN HET APPARAAT

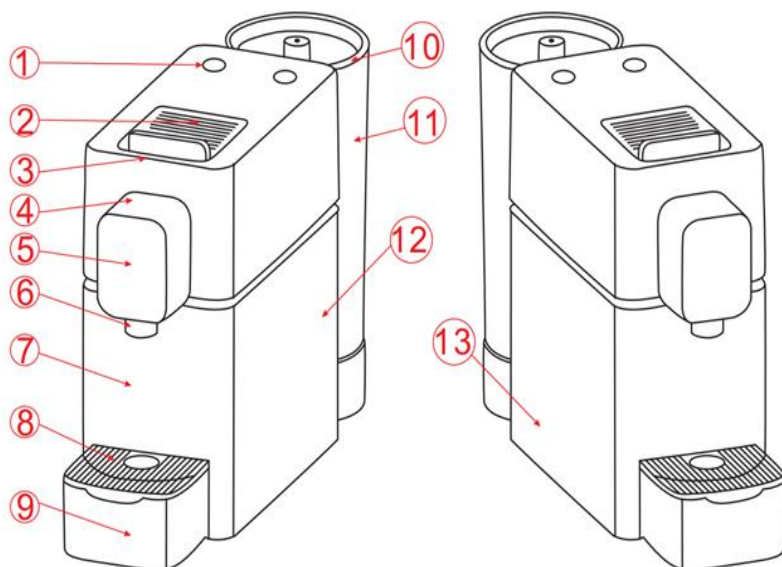

| | |
|-------------------------------|---------------------|
| 1 ESPRESSO/LUNGO KNOPPEN | 8 ROOSTER |
| 2 SCHUIFPANEEL | 9 LEKBAK |
| 3 BOVENDEKSE | 10 WATERTANKDEKSEL |
| 4 SPUITSTUK VOORKAP | 11 WATERTANK |
| 5 ESTHETISCHE DEKSEL VOOR | 12 RECHTERZIJPANEEL |
| 6 SPUITSTUK | 13 LINKERZIJPANEEL |
| 7 AFVALBAK GEBRUIKTE CAPSULES | |

4. INSTALLATIE INSTRUCTIES

1. Open de verpakking om te zien of er sprake is van breuk of ontbrekende onderdelen;
2. Plaats de machine op een droge, veilige plaats, naast een stroomaansluiting.
3. Haal het waterreservoir eraf, maak het reservoir schoon, vul het met water en plaats het terug op de machine.

5. WERKING

FIGUUR 1

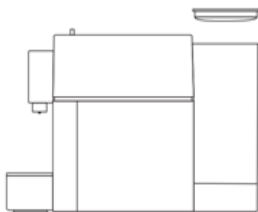

FIGUUR 2

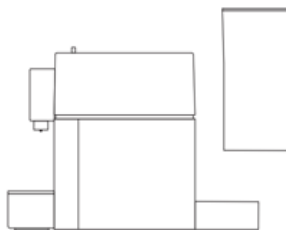

FIGUUR 3

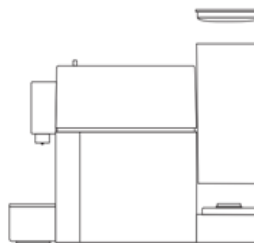

5.1. WERKING VAN DE WATERTANK

- Maak het deksel van het waterreservoir open (fig. 1)
- Neem het waterreservoir uit de machine, vul het met water. Gelieve niet te vol te doen (max. 850ml).
- Plaats de tank terug in de machine en dek de tank af met het deksel (fig. 3).

5.2. VOORVERWARMING

Na het plaatsen van het waterreservoir kunt u de stekker in het stopcontact steken. Druk op een willekeurige knop en de 2 koffiemoemen knipperen in een blauwe kleur. De machine is nu aan het opwarmen, dit duurt ongeveer 1 minuut. Wanneer de blauwe knoppen stoppen met knipperen, is de koffiemachine klaar voor gebruik.

5.3 CAPSULE INVOER

FIGUUR 4

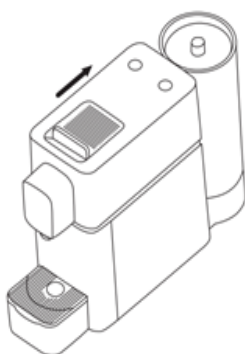

FIGUUR 5

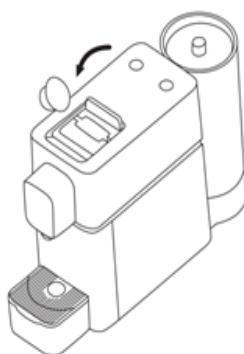

FIGUUR 6

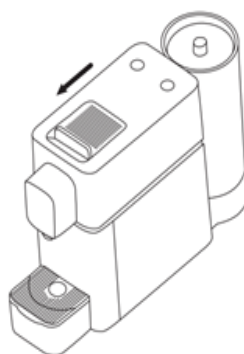



- Schuif het schuifdeksel naar het einde (fig 4)
- Plaats de capsule in de juiste positie (één capsule per keer) (fig 5)
- Schuif het schuifdeksel naar achteren en u kunt uw gewenste kopje koffie zetten. (fig6)

5.4 INSTELLEN KOFFIEHOEVEELHEID

Met de twee koffieknoppen, kunt u uw gewenste hoeveelheid aanpassen. U kunt hiermee met 1 druk op de knop een espresso of een lungo zetten. Wanneer de machine is opgewarmd, branden beiden koffieknopjes blauw.

Instelling voor een espresso (max. 40 ml): houd de knop voor de espresso 5 seconden lang ingedrukt totdat de machine begint te lopen, laat dan de knop los. Druk deze vervolgens nogmaals op dezelfde knop wanneer u de gewenste hoeveelheid heeft bereikt. De machine zal nu de hoeveelheid opslaan.

Instelling voor een lungo (max. 85 ml): houd de knop voor de lungo 5 seconden lang ingedrukt totdat de machine begint te lopen, laat dan de knop los. Druk vervolgens nogmaals op dezelfde knop wanneer u de gewenste hoeveelheid heeft bereikt. De machine zal nu de hoeveelheid opslaan.

Espresso knop



Lungo knop



5.5 STAND-BY MODUS

De machine zet zichzelf in stand-by modus, wanneer deze een langere tijd niet wordt gebruikt.

Wanneer u zelf de machine in de stand-by-modus wil laten gaan, dient u de beide knoppen tegelijkertijd 3 seconden in te houden. Wanneer de lampjes uit gaan, staat de machine in stand-by-stand.

Wanneer u de machine weer uit de stand-by-modus wenst, drukt u tegelijkertijd op beide koffieknoppen. Deze zullen dan 3 keer blauw gaan knipperen.

5.6 KOFFIETEMPERATUURINSTELLING

U kunt de temperatuur van de koffie naar wens instellen. Er zijn 7 temperatuurinstellingen: standaard, 4 omhoog en 2 omlaag. De volgende functies kunnen alleen worden bediend als de machine in de stand-bystand staat. Zie meer informatie over de stand-by modus in 5.8.

Houdt de espressoknop lang ingedrukt, totdat deze rood gaat knipperen. Wanneer deze twee keer knippert, daalt de temperatuur 1 graad. Wanneer u voor de tweede keer de espressoknop lang indrukt, knippert deze rood en daalt de temperatuur nogmaals 1 graad.

Bij het verhogen van de temperatuur, drukt u lang op de lungoknop, tot dat deze rood knippert. Deze stijgt dan met 1 graad. Wanneer u dit nogmaals herhaalt, stijgt de temperatuur weer een graad. Bij iedere graad, dient u de knop lang in te drukken, totdat deze rood knippert. Wanneer u de gewenste temperatuur heeft bereikt, drukt u tegelijkertijd beide koffieknoppen in, totdat deze 3 keer blauw knipperen. De koffiemachine onthoudt nu de gewenste temperatuur.

6. REINIGING EN ONDERHOUD

6.1 DAGELIJKSE REINIGING

1. Watertank: Verwijder de tank, giet het water eruit, maak het schoon met een zachte doek en schoon water.

2. Lekbak: verwijder de bak, giet het water eruit, maak het schoon met een zachte doek en schoon water.

3. De buitenkant van de machine: veeg het buitenoppervlak regelmatig af met een zachte doek. Houd het apparaat schoon, vooral de schakelaars en stekker, om de veiligheid te garanderen.

Alle onderdelen mogen niet in de vaatwasser.

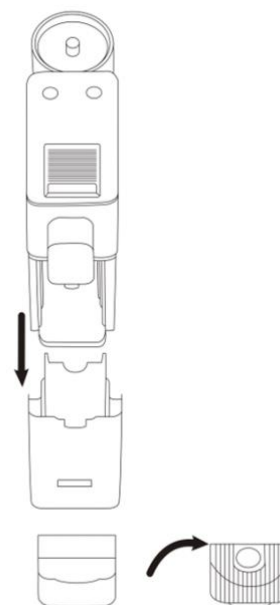

6.2 ONTKALKING

- Ontkalk de machine periodiek. De frequentie van het ontkalken is afhankelijk van de hardheid van het gebruikte water.
- Giet 125 ml ontkalkingsvloeistof in het reservoir. Gebruik alleen oplossingen die geschikt zijn voor espressomachines.
- Zorg ervoor dat er geen capsule meer in het capsulehoudercompartiment zit.
- Sluit de hendel.
- Start de machine zoals uitgelegd in het hoofdstuk “bediening”.
- Plaats een bakje met een inhoud van ongeveer 500 cc op het rooster.
- Tap 3-4 keer heet water af door op de koffieknop te drukken. Herhaal daarna de hierboven beschreven handelingen en gebruik alleen schoon water om resten van de oplossing uit het systeem te spoelen. Spoel de tank goed uit en droog hem af voordat u de machine weer gebruikt



6.3 HET OPLOSSEN VAN KLEINE STORINGEN

| | |
|---|---|
| Alle lampjes geven geen licht | Controleer of de stekker goed in het stopcontact zit. |
| Er komt geen koffie uit | Controleer of er water in de watertank zit. Zo niet, vul de watertank met water en probeer het nogmaals. |
| Ik druk op de knop, maar de machine werkt niet | De schuifklep van de capsule invoer is niet goed gesloten. |
| De schuifklep van de capsule invoer gaat niet meer open | Schakel het apparaat uit en wacht even, totdat de druk is afgenomen in het apparaat. Probeer daarna nogmaals de schuifklep te openen. |
| De koffie is niet heet genoeg | Vul eerst uw kopje met heet water om uw kopje te verwarmen. Druk op de koffieknop zonder een capsule. |
| Het apparaat maakt veel lawaai | Zorg ervoor dat de watertank is gevuld en dat deze goed in het apparaat is geplaatst. |
| Het apparaat schakelt zich vanzelf uit | Voor de bescherming van het apparaat en om te bezuinigen op het energieverbruik, zal het apparaat zichzelf uitschakelen na 25 minuten zonder bediening. |
| Alle lampjes knipperen | Schakel het apparaat uit voor de duur van 1 minuut en schakel deze daarna weer in. |



**Echte Italiaanse Espresso zoals alleen een Barista ze kan maken?
Met de espressomachines van Cerco Caffè, maak je snel en
eenvoudig de lekkerste koffiCreaties.**



**Kijk voor meer informatie en het bestellen van koffiecapsules op
www.cerco-caffe.com**

**Cerco Caffè B.V.
Oosterveldsingel 41a
7558 PJ Hengelo
074-8200240
hello@cerco-caffe.com**