

e-SCOOTER **r10**

HR

Upute za uporabu
Jamstvena izjava

BiH

Korisničko uputstvo
Garantna izjava

SRB

Korisničko uputstvo
Izjava o saobraznosti

CG

Korisničko uputstvo
Izjava o saobraznosti

MAK

Упатства за употреба
Гарантен лист

SLO

Navodila za uporabo
Garancijska izjava

CZ

Návod k použití
Záruční list

SK

Návod pre používanie
Záručný list

PL

Instrukcja obsługi
Deklaracja gwarancyjna

HU

Használati utasítás
Jótállási jegy

RO

Instrucțiunile de utilizare
Card de garantie

ENG

Instruction manual





e-SCOOTER **r10**

HR

Upute za uporabu
Jamstvena izjava

BiH

Korisničko uputstvo
Garantna izjava

CG

Korisničko uputstvo
Izjava o saobraznosti



DOBRODOŠLI

Hvala što ste kupili MS Energy električni skuter.

Važno je pročitati upute za uporabu prije prve uporabe vašeg novog proizvoda.

Kako bi što bolje i u potpunosti koristili proizvod, molimo slijedite sve dane upute vrlo pažljivo, posebice dijelove navedene u poglavlju „Upozorenja i Sigurnost“.

Pohranite upute za upotrebu na sigurno mjesto radi eventualne buduće potrebe. Sigurni smo da će novi Električni skuter zadovoljiti vaše potrebe.

Ovaj uređaj je proizveden u skladu s najvišim standardima, inovacijskim tehnologijama i namijenjen je maksimalnoj udobnosti korisnika.



Munja sa simbolom strelice unutar trokuta upozorava korisnika na prisutnost opasnog napona unutar proizvoda koji može biti dovoljno jak da bi predstavljao opasnost od električnog udara.



Uskličnik unutar trokuta upozorava korisnika na o prisutnosti važnih uputa o rukovanju i održavanju u dokumentu priloženom uz uređaj.



OPREZ



**OPASNOST OD ELEKTRIČNOG UDARA
NE OTVARATI**

Nemojte otvarati poklopac električnog punjača ili bilo kojeg dijela električnog skutera. Ni u kojem slučaju korisniku nije dopušteno izvoditi radnje unutar električnih dijelova. Samo kvalificirani i ovlašteni serviser ima znanje i iskustvo za takav rad i popravke.



Glavni utikač koristi se za isključivanje Punjača baterije sa električnog napajanja.



Nepravilna zamjena baterije može dovesti do opasnosti, uključujući zamjenu slične ili iste vrste baterije.

Nemojte izlagati baterije i punjač prekomjernoj toplini kao što su direktna sunčeva svjetlost, vatra ili slično.

Molimo pročitajte sljedeće mjere zaštite i sačuvajte ove upute za eventualnu buduću upotrebu. Uvijek slijedite sva upozorenja i sigurnosne upute.

1. VAŽNE SIGURNOSNE UPUTE

1. Nemojte koristiti električni skuter prije nego pažljivo pročitate upute i u potpunosti ih razumijete i nemojte posuđivati skuter osobama koje nemaju znanje i iskustva za vožnju.
2. Molimo da vožnju vježbate na otvorenom prostoru bez prometa u prvoj brzini, a tek naknadno vožnju u traci za bicikle.
3. **UPOZORENJE! Maksimalna nosivost e-skutera je 120kg.**

- Za vrijeme vožnje, kako bi spriječili ozljede, uvijek primjenjujte sve potrebne sigurnosne mjere, uključujući nošenje zaštitne kacige, rukavica, zaštita za laktove i koljena i ostale zaštitne opreme.



- Nemojte koristiti skuter:

- bez odgovarajuće pripreme i treninga.
- na javnim površinama i prometnicama!
- brzinom koja nije prilagođena uvjetima na cesti, konfiguraciji terena i sl.



- ako ste konzumirali alkohol ili druge opijate.
- Električni skuter namijenjen je da ga koriste samo odrasle osobe. Djeca mlađa od 16 godina ne smiju voziti e-skuter. Vozač mora biti viši od 120cm i težine veće od 20kg. Maksimalna težina ne smije prelaziti 120kg.
- Poštujte lokalne propise za vožnju skutera i uvijek dajte pješacima prednost.
- Kad koristite skuter, uvijek imajte na umu da se izlažete opasnosti gubitka kontrole, sudara ili pada sa skutera. U svrhu što sigurnije vožnje, pročitajte i slijediti sve upute i upozorenja dana u ovoj uputi.
- Romobil nije dizajniran za profesionalnu uporabu (npr. korištenje skutera za dostavu).

VOŽNJA

4. Električni skuter je osobno vozilo za transport i dizajniran je samo za prijevoz jedne osobe. Molimo da ne vozite putnike na ovom električnom skuteru.
5. Nemojte voziti električni skuter na javnim cestama ili površinama, na nesigurnoj površini ili po velikim neravninama.
6. Molimo da prilikom vožnje uvijek držite obje ruke na upravljaču i

obje noge na površini za stajanje. Molimo vas da ne skačete na dasci skutera. Uvijek primijenite sve sigurnosne mjere kako bi spriječili ozljede, padove i ostale opasne situacije.

7. Nemojte isključivati motor prilikom vožnje.

8. **Nemojte voziti:**

- Preko pragova viših od 3cm. Ovo može uzrokovati ozljedu vozača ili oštetiti mehaniku skutera.
- Na gruboj ili neravnoj površini, molimo da usporite vožnju ili potpuno zaustavite vožnju.
- Na skliskim površinama poput ulja ili leda.
- Kada je temperatura niža od 0°C.
- Preko vode da biste izbjegli oštećenja električnih dijelova vozila.
- U lošim vremenskim uvjetima poput kiše, snijega ili vjetra kako bi spriječili potencijalnu nesreću i oštećenje ili kvarove uzrokovani vodom ili vlagom. Ako vozite u ovakvim uvjetima, nikada nemojte premašivati brzinu od 10 km/h.

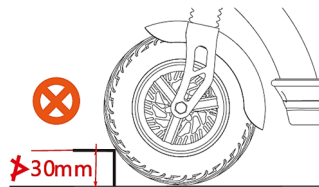

1. Nemojte koristiti ili pomicati skuter dok je priključen punjač. To može uzrokovati oštećenje kabela, punjača i/ili konektora.
2. Nemojte voziti skuter ako postoji greška s baterijom ili bilo kojom drugom komponentom sustava. U suprotnom, možete izgubiti kontrolu i zadobiti ozbiljne ozljede.
3. Pobrinite se da provjerite preostali kapacitet baterije prije noćne vožnje. Svjetlo koje se napaja iz baterije će se ugasiti brzo nakon što se preostali kapacitet baterije smanji do točke u kojoj to više nije moguće. Vožnja bez svjetla može povećati rizik od ozljeda
4. Preporuča se punjenje baterije kada je napunjenost baterije 30-70% ukupnog kapaciteta. Izbjegavajte potpuno pražnjenje baterije skutera prije ponovnog punjenja.
5. Nemojte modificirati ili odstranjivati bilo koji dio. Nemojte instalirati neoriginalne dijelove ili dodatke. Ako to učinite, oni mogu oštetiti proizvod, uzrokovati kvar ili povećati rizik od ozljeda.
6. **Pripreme prije vožnje: Nosite kacigu, rukavice i drugu zaštitnu opremu prije vožnje kako bi bili zaštićeni od ozljeda u slučaju pada ili nezgode.**



Provjerite vitalne dijelove skutera da li su pravilno pričvršćeni, da nema labavih dijelova. Po potrebi pričvrstite labave dijelove priloženim ključevima. Vožnja s labavim ili nedovoljno pričvršćenim dijelovima može uzrokovati ozljedu, pad ili mehanička oštećenja koja nisu pokrivena jamstvom!

7. **Uvjeti za vožnju:** ambijentalna temperatura od 0 do 40°C, bez vjetra i po ravnim površinama; bez čestog pokretanja i kočenja. Deklarirana udaljenost korištenja može varirati ovisno o kapacitetu baterije, uvjetima terena i opterećenju.
8. **Maksimalno opterećenje:** maksimalno opterećenje e-skutera je 120kg; nemojte preopterećivati skuter jer to može uzrokovati nezgode ili oštećenje skutera. MS Energy ne preuzima odgovornost za nepravilnu uporabu, oštećenja zbog nepravilne uporabe i nastale nezgode.
9. U slučaju učestalog kočenja, pokretanja, penjanja uzbrdo, kretanja uz vjetar, po blatnim cestama, preopterećenja i slično, potrošit će se velika količina električne energije i time će se smanjiti kapacitet pa preporučamo da izbjegavate gore navedene faktore pri vožnji.
10. Ako se e-skuter neće koristiti dulji vremenski period, pobrinite se da bateriju dovoljno napunite i da ju nadopunjavate jednom mjesečno.
11. **Obratite pažnju:** električni skuter se ne smije koristiti u vlažnim uvjetima (prolasci kroz vodu i sl.) budući da, ukoliko voda uđe u upravljač, kotač motora ili bateriju, može uzrokovati neispravnost motora ili drugih električnih dijelova ili požar koji nisu pokriveni jamstvom!
12. Nemojte dozvoliti neovlašteno zbrinjavanje ili promjene na skuteru. Tvrtka nije odgovorna za nastale štete ili gubitke.
13. Stara ili neispravna baterija ne smije se nasumično odložiti kako bi se izbjeglo zagađenje okoliša.
14. Pri rasklapanju skutera molimo da pritisnete ručku sustava za sklapanje dok ne klikne i pobrinite se da je na pravom mjestu.

PUNJAČ

15. Nikada nemojte koristiti punjač baterije za punjenje drugih električnih uređaja.
16. **Nemojte koristiti bilo koji drugi punjač osim isporučenog punjača ili metodu punjenja kako bi punili baterije e-skutera. Uporaba bilo kojeg drugog punjača može dovesti do požara, eksplozije ili štete na bateriji.**

17. Ovaj punjač za baterije smiju koristiti djeca od 8 godina starosti pa na više i osobe s fizičkim, osjetilnim ili mentalnim oštećenjima ili oni koji nemaju iskustva i znanja pri baratanju takvim uređajima, pod uvjetom da su pod nadzorom i da su dobili upute o sigurnom korištenju punjača i da razumiju potencijalnu opasnost kojoj su izloženi. Nemojte dozvoliti da se djeca igraju s punjačem baterija ili skuterom. Čišćenje i održavanje ne smiju obavljati djeca bez nadzora.
18. Iako je punjač otporan na prskanje vode, nemojte ga odlagati u vlažnoj okolini, potapati u vodu ili druge tekućine. Nikada nemojte koristiti punjač ako su mu konektori mokri.
19. Nikada nemojte dodirivati utikač punjača, utore i priključke za punjenje ili kontakte mokrim rukama. Izlažete se opasnosti električnog udara.
20. Nemojte dirati kontakte punjača metalnim predmetima. Nemojte dozvoliti da bilo koji strani materijal uđe u priključke i konektore, budući da to može uzrokovati kratki spoj, električni udar, požar ili štetu na punjaču baterije.
21. **Redovno čistite prljavštinu i prašinu s utikača i utičnice za punjenje na e-romobilu. Vлага ili druge nečistoće mogu smanjiti učinkovitost izolacije i uzrokovati požar. Zaštitni gumirani poklopac na priključku za punjenje skutera mora uvijek biti pravilno zatvoren! U slučaju da je priključak za punjenje vlažan ili prljav, nemojte uključivati priključak za punjenje! Prvo u potpunosti očistite utikač adaptera i utičnicu za punjenje na skuteru, osušite sve dijelove, a tek zatim priključite adapter! U suprotnom može doći do kratkog spoja, iskrenja, požara i izlažete se opasnosti od ozljede.**
22. Nikada nemojte rastavljati ili modificirati punjač baterija. Možete uzrokovati požar ili pretrpjeti elektrošok.
23. Nemojte koristiti adaptere s više utora ili produžne kabele. Korištenje adaptera ili sličnih uređaja može uzrokovati veću struju od dozvoljene što može uzrokovati požar ili oštećenje uređaja.
24. Nemojte koristiti punjač ako su kabeli zapetljani ili presavijeni. Nemojte spremati punjač na način da kabel zamotate oko tijela punjača. Ukoliko je kabel oštećen, to može uzrokovati požar ili možete pretrpjeti električni udar.
25. Čvrsto umetnite utikač kabela za punjenje u e-skuter i utikač u utičnicu napajanja. Ako ih se ne umetne do kraja, to može





- uzrokovati požar uzrokovan električnim pražnjenjem ili pregrijavanjem.
26. Nemojte koristiti punjač blizu zapaljivih materijala ili plinova. Ovo može uzrokovati požar ili eksploziju.
 27. Nikada ne pokrivajte punjač i ne stavljajte druge stvari na njega dok radi. Ovo može uzrokovati unutarnje pregrijavanje i požar.
 28. Nemojte bacati punjač ili ga izlagati snažnim udarcima. U suprotnom, može uzrokovati požar ili elektrošok.
 29. Ako se strujni kabel ošteti, prestanite koristiti punjač i odmah kontaktirajte ovlaštenu servis ili distributera za popravak.
 30. Oprezno rukujte kabelom. Uključivanje punjača u kući dok se e-skuter nalazi u vanjskom prostoru može uzrokovati oštećenje kabela zbog prignječenja vratima ili prozorima.
 31. Nemojte provlačiti kotače skutera preko strujnoga kabela ili utikača. U suprotnom, možete oštetiti strujni kabel ili utora.

BATERIJA

32. Držite bateriju i punjač podalje od dosega djece.
33. Nikada nemojte dozvolite da se baterija u potpunosti isprazni. Napunite ju odmah ukoliko se to dogodi!
34. Baterija se nalazi u tijelu e-skutera i nije ju moguće odstraniti. Međutim, nemojte dirati bateriju ili punjač tijekom punjenja. Budući da baterija i njen punjač dosegnu temperature između 40–70°C tijekom punjenja, doticanje može dovesti do opekline prvoga stupnja.
35. Ako se kutija baterije ošteti, pukne ili ako primijetite neobične mirise, nemojte ju koristiti. Curenje tekućine iz baterije može uzrokovati ozbiljne ozljede. Kontaktirajte ovlaštenog distributera, prodavača ili ovlaštenu servis.
36. Nemojte dovoditi kontakte utora punjača u kratki spoj. Ukoliko se to dogodi, možete uzrokovati grijanje ili zapaljenje baterije, a što može uzrokovati ozbiljne ozljede ili štetu imovine.
37. Nemojte rastavljati ili modificirati bateriju. Ukoliko to učinite, to može uzrokovati pregrijavanje ili zapaljenje baterije, ozbiljnu ozljedu ili štetu imovine.



38. Ako ne koristiti električni romobil nekoliko mjeseci, napunite bateriju na 100% prije pohrane. Nadalje, savjetuje se uključenje skutera svaki mjesec, rad motora nekoliko minuta i ponovno punjenje baterije do 100%. 
39. Nemojte bacati bateriju ili je izlagati udarcima. Ako to učinite, možete uzrokovati pregrijavanje baterije ili zapaljenje i time ozbiljen ozljede ili štetu imovine.
40. Nemojte odlagati bateriju u vatru ili ju izlagati izvorima topline. U suprotnom, možete uzrokovati požar ili eksploziju koja će rezultirati ozbiljnim ozljedama ili štetom imovine. 
41. Kapacitet baterija a time vrijeme korištenja i prijeđeni put može biti smanjen ako koristite skuter u hladnim uvjetima, ispod 0°C.
42. Nemojte predugo odlagati romobil u prtljažniku automobila po vrućem vremenu. Spremite bicikl i bateriju na hladno i suho mjesto

Napomene

U vrijeme kupovine molimo da odaberete i kupite model podoban za svoje potrebe za koje je vozač dovoljno vješt prije vožnje. Da biste ispravno i sigurno koristili svoj skuter, molimo da pripazite na sljedeće:

1. U procesu uporabe pripazite na provjeru statusa motora i druge strukture i, ukoliko se pronađe neki labavi spoj, isti je potrebno pravovremeno zategnuti ili popraviti.
2. Pri pokretanju uređaja ili dolaska do strme uzbrdice, odgurujući se nogom pomozite skuteru pokretanje što je više moguće kako biste smanjili snagu potrebnu za pokretanje i produžili vijek trajanja baterije, doseg vožnje kao i kapacitet baterije.
3. Tijekom kišnih dana molimo da obratite pozornost na sljedeće: Za vrijeme kiše, snijega ili leda nije preporučeno korištenje e-romobila.
4. Korisnici moraju koristiti samo punjač koje je isporučio proizvođač za punjenje baterije. Pri punjenju pripazite da su utikači ispravno i u potpunosti ispravno priključeni.
5. Zabranjeno je stavljati druge predmete na prostor gdje se nalazi baterija na skuteru, budući da to može uzrokovati pregrijavanje, a potrebno je održavati i dobre uvjete ventilacije.
6. Molimo da održavate primjereni tlak u gumama (ako imate gume s

punjene zrakom) tako da izbjegnute povećanje otpora pri vožnji i veću potrošnju guma, kao i deformaciju naplatka.

7. Vozači bi trebali poštovati pravila prometa i brzina vožnje bi uvijek trebala biti maksimalno 25km/h ili niža, ovisno o uvjetima.
8. Pri brzom vožnji ili vožnji nizbrdo, kontrolirajte brzinu kako bi izbjegli nagla kočenja ili naglu promjenu središta gravitacije, što može rezultirati opasnim situacijama.
9. Nakon duge vožnje dopustite bateriji da se ohladi 30 minuta i zatim ju povežite na punjač. Učinite istu stvar nakon vožnje po hladnom vremenu.
10. Nemojte koristiti romobil po snijegu ili olujnom nevremenu!



VAŽNO:

Zaštitni poklopac konektora za punjenje na e-skuteru uvijek mora biti ispravno postavljen na svoje mjesto, kako bi spriječili ulazak vode ili prašine u konektor. U suprotnom, vlaga ili nečistoće mogu uzrokovati kratki spoj i neispravnost. Kvarovi uzrokovani nepažnjom korisnika ne podliježu jamstvu!



Prije svake vožnje uvijek provjerite stanje e-romobila, da kojim slučajem nema labavih ili slobodnih dijelova. Ako pronađete bilo kakve labave dijelove, odmah ih zategnite priloženim alatom!

Na taj ćete način uvijek osigurati sigurnu vožnju i duži životni vijek vašeg romobila.

Pribor i komponente:

Sljedeći pribor i dijelovi trebaju biti unutar pakiranja:

Uputa za uporabu s jamstvenom izjavom 1x

Vijci 4x

Priručni alat 1xset

Adapter za punjenje 1x

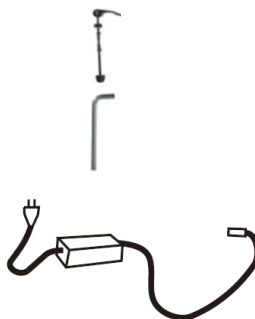

2. OSNOVNI DIJELOVI I NAZIVI

r10

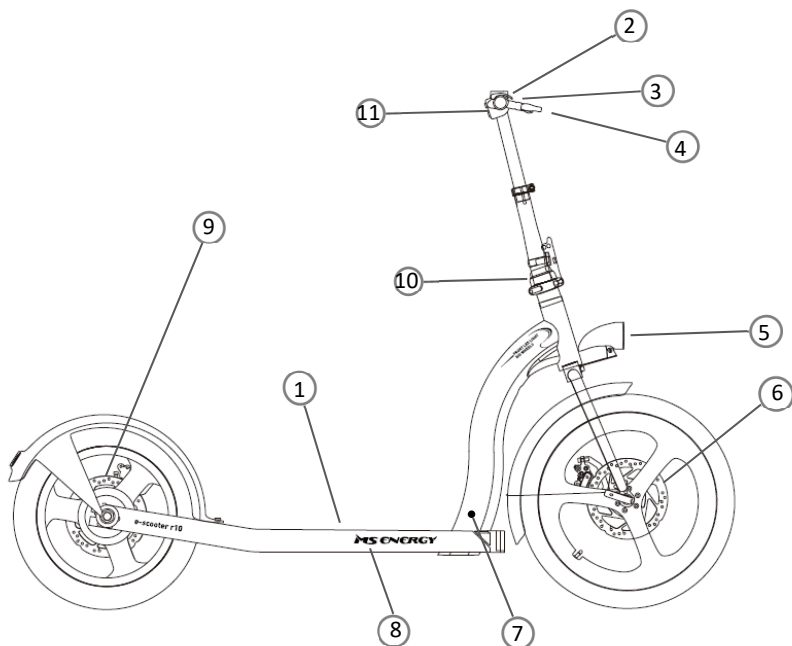

1. Gazište
2. Upravljač
3. LCD zaslon s kontrolerom
4. Ručka disk kočnice
5. Prednje LED svjetlo
6. Prednja disk kočnica
7. Priključak za punjenje baterije
8. Odjeljak za baterije
9. Stražnja disk kočnica
10. Preklopni mehanizam
11. Ručka za gas

3. POSTAVLJANJE (SKLAPANJE/RASKLAPANJE)

Handlebar assembling

1. Držite tijelo skutera desnom rukom i lijevom rukom okrenite sklopivu cijev
2. Pravilno podesite položaj cijevi i upravljača



3. Zatvorite kopču na pregibu kako biste desnom rukom učvrstili cijev
4. Okrenite plastični prsten na cijevi kako biste pričvrstili kopču



Sastavljanje upravljača

1. Otpustite ručicu za brzo otpuštanje na vrhu stupa upravljača
2. Podignite upravljač prema gore, podesite odgovarajuću visinu, a zatim zatvorite ručicu za brzo otpuštanje



3. Podignite ručicu za brzo otpuštanje na upravljaču, okrenite upravljač i podesite ručicu kočnice u vodoravni položaj
4. Na kraju zatvorite ručicu za brzo otpuštanje na upravljaču



Sastavljanje prednjih kotača

1. Otpustite maticu ručice za brzo otpuštanje
2. Umetnite u vijak u utor s lijeva na desno, te namjestite kotač u utore.



3. Na jednom kraju stavite i podesite ručicu, a na drugom kraju maticu, te sve dobro pritegnite
4. Nakon podešavanja obje strane, zatvorite ručicu za brzo otpuštanje kako biste zaključali

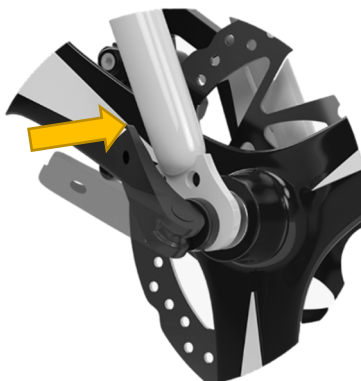

Sastavljanje prednjeg svjetla

1. Prvo poravnajte rupe za montažu prednjeg svjetla i blatobrana, na vrhu prednje vilice
2. Umetnite vijak u otvor za montažu prednjeg svjetla, glava vijka je ispred, a unutra se nalazi brtva
3. Provjerite da je vijak prošao kroz otvor, te namjestite drugu stranu vijka.



1. Postavite matice i podloške i zategnite
2. Pričvrstite šipke s obje strane blatobrana, poravnajte s rupama za montažu i stavite vijke
3. Zategnite vijke s obje strane kako biste pričvrstili blatobran



4. PUNJENJE

Napomena: Prije prve uporabe napunite bateriju!

1. Odstranite gumenu zaštitnu kapicu s priključka za punjenje.
2. **Prvo umetnite utikač za punjenje u priključak na romobilu.** Zatim punjač uključite u utičnicu napajanja!

Napomena: Molimo pažljivo poravnajte urez na utikaču i utičnici!

Tijekom postupka punjenja LED oznaka na punjaču svijetlit će crveno. Kad je baterija napunjena, LED indikator punjača svijetli zeleno.

Nakon završetka punjenja najprije odspojite punjač iz utičnice napajanja, a zatim odvojite utikač za punjenje iz romobila.

3. **Zatvorite gumeni zaštitni poklopac!**

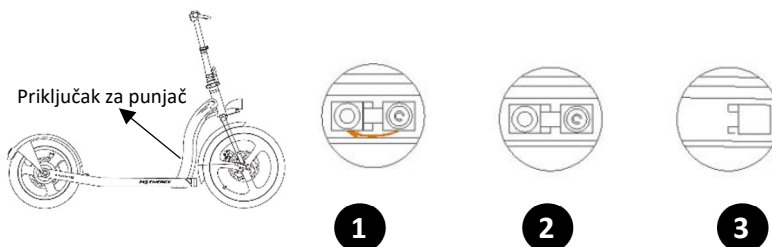

VAŽNO:

Zaštitni poklopac konektora za punjenje na e-romobilu uvijek mora biti ispravno postavljen na svoje mjesto, kako bi spriječili ulazak vode ili prašine u konektor. U suprotnom, vlaga ili nečistoće mogu uzrokovati kratki spoj i neispravnost. Kvarovi uzrokovani nepažnjom korisnika ne podliježu jamstvu!



Temperatura okolnog prostora utječe na vrijeme punjenja. Više temperature okoline uzrokovat će dulje vrijeme punjenja

E-romobil nikada nemojte ostavljati na punjaču bez nadzora!

5. POČETAK UPORABE

Zaslon:



Prikaz brzine

Prikaz normalne brzine tijekom vožnje

- Maksimalna brzina 15 km/h
- Maksimalna brzina 25 km/h
- Maksimalna brzina 30 km/h

Indikator baterije

Na zaslonu se nalazi indikator baterije. Uz potrošnju baterije, status snage promijenit će se od vrha do dna .

- 8-10 crtica na zaslonu baterija je oko 80-100%
- 6-8 crtica na zaslonu baterija je oko 50-80%;
- 4-6 crtica na zaslonu baterija je oko 30-50%;
- 2-4 crtice na zaslonu baterija je oko 10-30%;
- Kada su 1-2 crtice na zaslonu, baterija je ispod 10% napunjenosti, romobil će se zaustavljati prirodnom inercijom, nakon toga molimo vas da ga napunite prije sljedeće uporabe.

Tipka za uključivanje

Kada je romobil **isključen** ,kratko pritisnite tipku za uključenje romobila.

Dugi pritisak na tipku uključjenja (2 sek) isključuje romobil.

- Nakon uključivanja vozila kratko pritisnite tipku MODE za promjenu načina brzine "1" , "2" , "3" ;
 1. brzina Maksimalna brzina 15km/h
 2. brzina Maksimalna brzina 25 km/h
 3. brzina Maksimalna brzina 30 km/h
- Dvaput zaredom pritisnite tipku za uključivanje, uključite/isključite i stražnje LED svjetlo.

6. UPUTE ZA VOŽNJU

Prije vožnje

1. Odaberite stazu za vožnju u skladu s vašim znanjem, spretnošću i mogućnostima.
2. Rasklopite e-skuter prema danim uputama (**Ručica zaključavanja upravljača mora biti ispravno postavljena i zaključana!**).
3. **Za vrijeme vožnje, kako bi spriječili ozljede, uvijek primjenjujte sve potrebne sigurnosne mjere, uključujući nošenje zaštitne kacige, rukavica, zaštita za laktove i koljena i ostale zaštitne opreme**

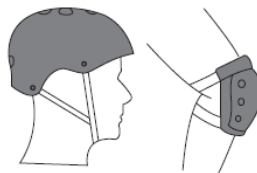

Vožnja

- Pritisnite tipku za uključenje. Brzina je prema zadanim postavkama postavljena na razinu stupnja prijenosa 1.
- Zbog sigurnosti, električni skuter ima sigurno pokretanje što znači da se motor može pokrenuti samo kada je brzina vozila iznad 0 (Non Zero mod rada). To sprječava pokretanje motora kada se slučajno pritisne ručica za ubrzavanje. Kako bi počeli vožnju, stavite jednu nogu na ploču za stajanje na skuteru, a drugu na tlo i odgurnite skuter kao što biste učinili s klasičnim skuterom. Kada se skuter pokrene i kada mu je brzina iznad 0, lagano počnite koristiti ručku za ubrzavanje da biste pokrenuli motor. Kada se motor pokrene, stavite drugu nogu na dasku za stajanje i nastavite vožnju.



Kočenje

- Istovremeno Koristite ručice prednje i stražnje kočnice za aktivaciju stražnje električne kočnice i stražnje disk kočnica (aktiviraju se istovremeno, pritiskom ručice) i prednje disk kočnice . Uvijek pazite i prilagodite brzinu da se možete sigurno zaustaviti.
- Što je veći pritisak, to je snažnija sila kočenja. Budite svjesni da snažno kočenje može rezultirati nesrećama zbog klizanja kotača, gubitka ravnoteže i pada. Snažno kočenje može uzrokovati i oštećenja guma ili kotača.

Sigurnost vožnje

- Izbjegavajte vožnju po kiši. Nikada nemojte voziti skuter po lokvama.



- Kada nailazite na prepreke kao što su pragovi, rupe i ostale neravnine, prilagodite brzinu ili potpuno zaustavite skuter. Nailazite li na neravnine, usporite vožnju (5-10 km/h) i lagano kočite dok u potpunosti ne prilagodite vašu brzinu uvjetima.



- Za vrijeme vožnje pazite da ne udarate e-skuterom u zapreke (rubnjake i sl.). Takva oštećenja ne podliježu jamstvu.

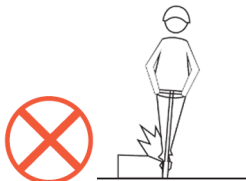

- Za vrijeme vožnje nemojte spuštati noge na tlo prije nego se u potpunosti



- Nemojte prekomjerno ubrzavati vozeći nizbrdo



- Pripazite kada nailazite na horizontalne prepreke, kao što su okviri vrata, dizala i sl.



- Za vrijeme dok gurate e-skuter, nemojte pritiskati ručicu za ubrzanje.

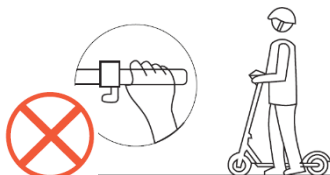

- Nemojte vještati ili prevoziti teške predmete.

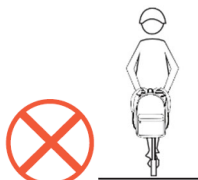

- Nemojte činiti nagle pokrete, naglo skretati ili koristiti skuter gdje to nije prikladno zbog gužve ili drugih vozila ili pješaka.
- Nemojte naglo mijenjati smjer kretanja, osobito ako se krećete u gužvi.

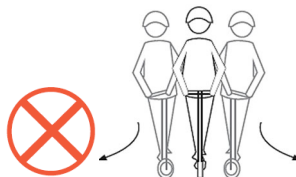

- Nemojte prevoziti druge osobe ili djecu.
- Nemojte voziti e-skuter bez ruku ili preko prepreka ili stepenica.



8. UPORABA I ODRŽAVANJE

Kotači i drugi mehanički dijelovi

- Električni skuter koristi kotače od elastične gume. Kada se oni potroše ili probuše, potrebno ih je pravovremeno zamijeniti.
- Kontaktirajte svog službenog distributera ili servis za zamjenu istrošenih guma. Zamjena guma ne podliježe jamstvu!
- **Prilikom vožnje, uslijed vibracija dolazi do otpuštanja vijaka i određenih dijelova na e-skuteru. Preporuka je da svakih 250km ili po potrebi prije, provjerite svoj e-romobil, sve pokretne dijelove, kotače i provjerite jesu li vijci dovoljno zategnuti. Ako su labavi, zategnite ih. Time će vaš skuter imati dulji vijek trajanja, a vožnja će biti sigurnija i ugodnija.**
- **Preporuka je da se obavlja redoviti periodični servis romobila jednom godišnje ili svakih 3000km.**

Baterija

- Električni skuter opremljen je baterijom od litij-polimera. Prosječni životni vijek baterije je 400 ciklusa punjenja (svaki ciklus podrazumijeva punjenje od 0 do 100% kapaciteta). Pod normalnom uporabom i održavanjem, životni vijek baterije može dosegnuti više od 600 ciklusa s minimalnim smanjenjem trajanja baterije.

- Prije prvog korištenja skutera, molimo da napunite bateriju do kraja.
- Izbjegavajte potpuno pražnjenje baterije svojeg skutera prije punjenja. Uvijek se pobrinite da je minimalno 10% napunjena. Za zadovoljavajuće performanse i sigurnu vožnju, baterija mora biti minimalno 50% puna.
- Nemojte ostavljati svoj električni skuter sa značajno ispražnjenom baterijom dulje vrijeme. Napunite bateriju čim je prije moguće.
- Pri pohranjivanju skutera na duži vremenski period, pobrinite se da je baterija barem 40-50 % puna. Savjetuje se punjenje skutera minimalno jednom u 30 dana.
- Uvijek koristite samo originalni punjač koji odgovara modelu skutera.
- Nemojte ostavljati svoj električni skuter na hladnoći ispod nule ili pod izravnom sunčevom svjetlošću. Držite skuter u suhom okruženju. Negativni okolišni uvjeti mogu oštetiti kapacitet baterije i ostale sklopove.
- **Baterije litijevog polimera moraju se tretirati s iznimnim oprezom. Neprimjereno punjenje, oštećenje ili pregrijavanje može rezultirati požarom. Nemojte ostavljati svoj električni skuter na punjenju bez nadzora. Nemojte ostavljati električni skuter na punjenju preko noći. Uvijek nadzirite punjenje električnog skutera i izbjegavajte prekomjerno punjenje baterije. Nemojte koristiti, puniti ili ostavljati oštećenu bateriju bez nadzora i slijedite protokole za odlaganje.**

Punjač

Zasebni punjač koji se isporučuje uz skuter ima funkciju tempiranja zaštite od punjenja.

Upute za punjenje

- Otvorite pokrov utora za punjenje na električnom skuteru i umetnite konektor punjača u utor za punjenje.
- Umetnite utikač punjača u utičnicu napajanja (AC100V-240V, 50/60Hz)
- Svjetlo punjača je crveno i time označava da je punjenje u tijeku; kada se svjetlo punjača prebaci u zeleno, to znači da je baterija potpuno napunjena.
- Kada punite bateriju, stavite skuter u suhi i prozračeni okoliš.
- **Nakon punjenja, obavezno vratite zaštitni gumeni pokrov u utor za punjenje na skuteru! Ulazak prašine, vode ili drugih stranih predmeta u utor za punjenje može rezultirati oštećenjem skutera!**

Disk kočnica

Ako vaša kočnica koči prejako, možete prilagoditi disk kočnicu tako što ćete odvinuti vijak za učvršćenje sajle, lagano okrenite vijak, otpustite sajlu i ponovno pritegnite vijak. Ako smatrate da je kočnica preslaba, na isti način lagano nategnite sajlu. Za fino ugađanje kočnice, nije potrebno natezati sajlu, već samo okrenite vijak za fino ugađanje.

Vibracije i pomicanje ručke upravljača

Ako primijetite da je cijev ručke upravljača labava i da se tresе tijekom vožnje, molimo zategnite sve vijke na mehanizmu zaključavanja upravljača.

9 RJEŠAVANJE PROBLEMA

Ako vaš skuter ne radi kao obično ili se čini kao da je u kvaru, molimo da pažljivo pročitate ovaj dio. Korisnik može samostalno riješiti mnoge svakodnevne probleme. Ova jednostavna procedura pomaže pri obnavljanju stabilnih uvjeta strujnih krugova. Molimo da kontaktirate Službu za korisnike proizvođača ako se problem ne riješi ili ako imate drugih briga.

<i>SIMPTOMI</i>		<i>MOGUĆA RJEŠENJA</i>
Neuspjela promjena brzine ili preniska maksimalna brzina	<ul style="list-style-type: none"> • Niska voltaža baterije • Glavna ručka u kvaru • Loš upravljač 	<ul style="list-style-type: none"> • Napunite bateriju do kraja • Zamijenite glavnu ručku i upravljač
Motor ne radi	<ul style="list-style-type: none"> • Loša glavna ručka • Loša brava električnih vrata i kontaktna točka • Loš upravljač 	<ul style="list-style-type: none"> • Zamijenite glavnu ručku i upravljač • Ponovno provjerite sve kabele i kontakte.
Prijeđena distanca s jednim punjenjem baterije je manja od očekivanog	<ul style="list-style-type: none"> • Manjak tlaka u gumi • Nedovoljno punjenje ili punjač u kvaru • Baterija je oštećena ili joj je istekao vijek trajanja • Učestalo naglo kretanje ili otežana vožnja, preopterećenje 	<ul style="list-style-type: none"> • Guma je puna zraka • Baterija je istrošena • Zamijenite punjač • Zamijenite bateriju
Punjač ne puni	<ul style="list-style-type: none"> • Žice punjača su labave ili oštećene 	<ul style="list-style-type: none"> • Ponovno provjerite sve kabele i kontakte

10. Tehničke Specifikacije

Model	r10
Tip	Electric Scooter
Napon baterije	36V
Kapacitet baterije	Lithium 10.2Ah
Napon / Struja punjenja	AC 100-240V / DC 42V, 2A
Vrijeme punjenja	6-7h
Snaga motora	350W, Brushless motor
Max brzina *	30km/h
Doseg *	25-30km
Rama	Alloy aluminum double-layer rim with 3 spokes
Veličina kotača	Front 20" - Rear 16"
Kočnice	Mechanic Disc brakes
Dimenzije (sklopljeno)	166 x 16 x 115-125 cm
Maksimalno opterećenje	120 kg
Težina Bruto/Neto	17,0/14,0 kg

Budući da se proizvod kontinuirano poboljšava, specifikacija i upute mogu se mijenjati bez posebne obavijesti.

* Može varirati ovisno o uvjetima vožnje, konfiguraciji terena, težini vozača, pritisku zraka u gumama, temperaturi itd.

Odlaganje u otpad stare električne i elektroničke opreme



Proizvodi označeni ovim simbolom označavaju da proizvod spada u grupu električne i elektroničke opreme (EE proizvodi) te se ne smije odlagati zajedno s kućnim i glomaznim otpadom. Zbog toga ovaj proizvod treba odložiti na označeno sabirno mjesto za prikupljanje električne i elektroničke opreme. Pravilnim odlaganjem ovog proizvoda spriječiti ćete moguće negativne posljedice na okoliš i ljudsko zdravlje, koje bi inače mogli biti ugroženi zbog neodgovarajućeg odlaganja istrošenog proizvoda. Recikliranjem materijala iz ovog proizvoda pomoći ćete sačuvati zdrav životni okoliš i prirodne resurse.

Za detaljne informacije o sakupljanju EE proizvoda obratite se M SAN Grupi d.o.o. ili prodavaonici u kojoj ste kupili proizvod. Više informacija možete pronaći na www.elektrootpad.com i info@elektrootpad.com, te pozivom na broj: 062 606 062

Odlaganje potrošenih baterija



Provjerite lokalne propise u vezi odlaganja potrošenih baterija ili nazovite lokalnu službu za korisnike kako bi dobili upute o odlaganju starih i potrošenih baterija.

Baterije iz ovog proizvoda ne smiju se bacati zajedno s kućnim otpadom. Obavezno odložite stare baterije na posebna mjesta za odlaganje iskorištenih baterija koja se nalaze na svim prodajnim mjestima gdje možete kupiti baterije.

EU Izjava o sukladnosti

M SAN grupa d.o.o. ovime izjavljuje da je proizvod u skladu s Direktivama:

- Machinery Directive 2006/42/EC
- RED Directive 2014/53/EU
- RoHS Directive 2011/65/EU.



Cjeloviti tekst EU izjave o sukladnosti dostupan je na sljedećoj internetskoj adresi: www.msan.hr/dokumentacijaartikala



e-SCOOTER **r10**

SRB

Korisničko uputstvo
Izjava o saobraznosti

BiH

Korisničko uputstvo
Garantna izjava

CG

Korisničko uputstvo
Izjava o saobraznosti



DOBRODOŠLI

Zahvaljujemo na kupovini električnog skutera.

Važno je pročitati uputstva za upotrebu pre prve upotrebe vašeg novog proizvoda.

Kako biste što bolje i u potpunosti upotrebljavali proizvod, molimo sledite sva data uputstva vrlo pažljivo, posebno delove navedene u poglavlju „Upozorenja i sigurnost“. Sačuvajte uputstva za upotrebu na sigurnom mestu radi eventualne buduće potrebe. Sigurni smo da će novi električni skuter da zadovolji vaše potrebe.

Ovaj uređaj je proizveden u skladu s najvišim standardima, inovacijskim tehnologijama i namenjen je maksimalnoj udobnosti korisnika.



Munja u okviru trougla upozorava korisnika na postojanje opasnog napona unutar proizvoda koji može da bude dovoljno jak da predstavlja opasnost od električnog udara.



Uzvičnik u okviru trougla upozorava korisnika na uputstva o rukovanju i održavanju, priložena uz uređaj.



OPREZ



**OPASNOST OD ELEKTRIČNOG UDARA!
NE OTVARATI!**

Nemojte otvarati poklopac električnog punjača ili bilo kog dela električnog skutera. Ni u kom slučaju korisniku nije dozvoljeno da vrši radnje unutar električnih delova. Samo kvalifikovani i ovlašćeni serviser ima znanje i iskustvo za takav rad i poravke.



Glavni utikač koristi se za isključivanje punjača baterije sa električnog napajanja.



Neppravilna zamena baterije može dovesti do opasnosti, uključujući zamenu slične ili iste vrste baterije.

Nemojte izlagati baterije i punjač prekomernoj toploti kao što su direktna sunčeva svetlost, vatra ili slično.

Pročitajte sledeće mere zaštite i sačuvajte ova uputstva za eventualnu buduću upotrebu.

Uvek sledite sva upozorenja i sigurnosna uputstva.

1. VAŽNA SIGURNOSNA UPUTSTVA

1. Nemojte koristiti električni skuter pre nego pažljivo pročitate uputstva i u potpunosti ih razumete i nemojte da pozajmljujete skuter osobama koje nemaju znanje i iskustva za vožnju.
2. Molimo da vožnju vežbate na otvorenom prostoru bez saobraćaja u prvoj brzini, a tek naknadno vožnju u traci za bicikle.
3. **UPOZORENJE! Maksimalna nosivost e-skutera je 120kg.**

- Za vreme vožnje, kako biste sprečili ozlede, uvek primenjujte sve potrebne bezbednosne mere, uključujući nošenje zaštitne kacige, rukavica i ostale zaštitne opreme.



- Nemojte da koristite e-skuter:
 - bez odgovarajuće pripreme i obuke.
 - na javnim površinama i putevima.
 - brzinom koja nije prilagođena uslovima na putu, konfiguraciji terena i sl.

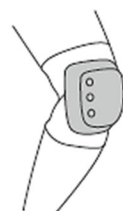

- ako ste konzumirali alkohol ili druge opijate.
- Električni skuter je dizajniran samo za odrasle osobe. Ovo vozilo ne smeju koristiti osobe mlađe od 16 godina. Vozač mora da bude viši od 120cm i težine veće od 20kg. Maksimalna težina ne sme preći 120kg.
- Pridržavajte se lokalnih propisa za vožnju skutera i uvek dajte prednost pešacima.
- Kad koristite skuter, imajte na umu da se izlažete riziku gubitka kontrole, sudara ili pada sa skutera. U svrhu sigurne vožnje, pročitati i slediti sva uputstva i upozorenja data u ovom priručniku.
- Skuter nije dizajniran za profesionalnu upotrebu (npr. korišćenje skutera za isporuku).

VOŽNJA

4. Električni skuter je lično transportno vozilo i dizajniran je samo za prevoz lica. Molimo vas da ne vozite putnike na ovom električnom skuteru.
5. Nemojte da vozite električni skuter na nesigurnoj površini ili izvan puta.
6. Molimo da prilikom vožnje uvek držite obe ruke na upravljaču i obe

noge na površini za stajanje. Molimo vas da ne skačete na dasci.

7. Nemojte da isključujete motor za vreme vožnje.

8. **Nemojte pokušavati da vozite:**

- Preko pragova viših od 3cm. Ovo može uzrokovati povredu vozača ili oštetiti skuter.
- Na gruboj ili neravnoj površini, molimo da usporite vožnju ili potpuno zaustavite vožnju.
- Na klizavim površinama poput ulja ili leda.
- Kada je temperatura niža od 0°C.
- Preko vode da bi izbegli oštećenja električnih delova vozila.
- U lošim vremenskim uslovima poput kiše, snega ili vetra da bi sprečili nesreće i oštećenja ili kvarovi uzrokovani vodom ili vlagom.. Ako vozite u ovim uslovima, nikada nemojte da premašujete brzinu od 10 km/h.

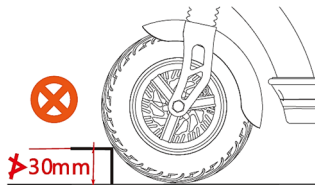

1. Nemojte da koristite ili pomerate skuter dok je priključen punjač baterije. To može da izazove oštećenje kabla, punjača i/ili konektora.
2. Nemojte započinjati vožnju skutera ako postoji greška s baterijom ili bilo kojom drugom komponentom sistema. To može da prouzrokuje gubitak kontrole i teške povrede.
3. Pobrinite se da proverite preostali kapacitet baterije pre noćne vožnje. Svetlo koje se napaja iz baterije će da se ugasi brzo nakon što se preostali kapacitet baterije smanji do tačke u kojoj to više nije moguće. Vožnja bez svetla može povećati rizik od povreda.
4. Preporučuje se punjenje baterije kada je napunjenost baterije 30-70% ukupnog kapaciteta. Izbegavajte potpuno pražnjenje baterije skutera pre ponovnog punjenja.
5. Nemojte modifikovati ili odstranjivati bilo koji deo. Nemojte instalirati neoriginalne delove ili dodatke. Ako to učinite, oni mogu da oštete proizvod, uzrokuju kvar ili povećaju rizik od povreda.
6. **Pripreme pre vožnje: potrebno je staviti kacigu, rukavice i drugu zaštitnu opremu pre vožnje radi zaštite od povreda. Proverite vitalne delove skutera da li su pravilno pričvršćeni, da nema labavih delova. Po potrebi pričvrstite labave delove priloženim**



ključevima. Vožnja sa olabavljenim ili nedovoljno pričvršćenim delovima može prouzrokovati povrede, pad ili mehanička oštećenja koja nisu pokrivena garancijom!

7. **Uslovi za vožnju:** Temperatura okoline: od 0 do 40°C, bez vetra i po ravnom putu; bez čestog pokretanja i kočenja, opšta pređena udaljenost može da bude 20 do 30km (u zavisnosti od kapaciteta baterije, uslova terena i opterećenja).
8. **Maksimalno opterećenje:** maksimalno dopušteno opterećenje e-skutera je 120kg. Nemojte da preopterećujete skuter jer to može da uzrokuje nezgode ili oštećenje skutera. MS Energy ne preuzima odgovornost za nepravilnu upotrebu, oštećenja zbog nepravilne upotrebe i nastale nezgode.
9. U slučaju učestalog kočenja, pokretanja, uspinjanja, vožnje pri jakom vetru, blatnjavim putevima, preopterećenju i sl., potrošnja baterije biće uvećana, što će uticati na maksimalnu moguću pređenu udaljenost s jednim punjenjem baterije. Preporučujemo da izbegavate navedene faktore u vožnji.
10. Ako se e-skuter neće koristiti duže vreme, pobrinite se da bateriju dovoljno napunite i da je dopunjavate jednom mesečno.
11. **Obratite pažnju:** električni skuter ne sme da se koristiti u vrlo vlažnim uslovima (prolasci kroz vodu i sl.) budući da, ako voda uđe u upravljač, motor ili bateriju, može da uzrokuje kvar motora ili drugih električnih delova ili požar!
12. Nemojte dozvoliti neovlašćeno servisiranje ili promene na skuteru. Proizvođač nije odgovoran za nastale štete ili gubitke.
13. Stara ili neispravna baterija ne sme da se nasumično odlaže kako bi se izbeglo zagađenje okoline.
14. Pri rasklapanju vozila molimo da pritisnete ručku sistema za sklapanje dok ne klikne i pobrinite se da je na pravom mestu.

PUNJAČ

15. Ne upotrebljavajte punjač baterije za punjenje drugih električnih uređaja.
16. Nemojte da koristite bilo koji drugi punjač osim isporučenog punjača ili metodu punjenja kako bi punili baterije e-skutera. Upotreba bilo kog drugog punjača može da dovede do požara, eksplozije ili štete na bateriji.
17. Ovaj punjač baterije mogu koristiti deca uzrasta od 8 godina ili starija, osobe s telesnim, senzornim ili mentalnim oštećenjem ili s nedostatkom potrebnog iskustva ili znanja, pod uslovom da su pod nadzorom i upućene u način upotrebe punjača baterije i da

potpuno razumeju potencijalne opasnosti. Nemojte dopustiti deci da se igraju punjačem baterije. Čišćenje i održavanje ne smeju da obavljaju deca ukoliko nisu pod nadzorom.

18. Iako je punjač baterije otporan na vlagu, nije dopušteno prskanje ili potapanje punjača u vodu ili druge tečnosti. Osim toga, ne upotrebljavajte punjač baterije ukoliko su priključni kablovi vlažni ili mokri.
19. Ne dodirujte utikač punjača, priključak ili spojeve mokrim rukama. Može doći do strujnog udara.
20. Ne dodirujte kontakte i priključke na punjaču metalnim predmetima. Zaštitite priključke punjača i baterije od ulaska bilo kakvih nečistoća ili stranih tela, jer to može da izazove strujni udar, požar ili oštećenje punjača baterije.
21. **Redovno čistiti prašinu s utikača i priključaka. Vлага ili nečistoća može smanjiti efikasnost izolacije i izazvati požar. Zaštitni gumirani poklopac na priključku za punjenje skutera mora uvek da bude pravilno zatvoren! U slučaju da je priključak za punjenje vlažan ili prljav, nemojte uključivati priključak za punjenje! Prvo potpuno očistite utikač adaptera i utičnicu za punjenje na skuteru, osušite sve delove, a tada tek priključite adapter! U suprotnom može da dođe do kratkog spoja, varničenja, požara i izlažete se opasnosti od ozlede!**
22. Nemojte rastavljati ili prepravljati punjač baterije. Možete izazvati požar ili strujni udar.
23. Ne upotrebljavajte adaptore sa više utičnica ili produžne kablove. Upotreba adaptera sa više utičnica ili sličnih uređaja može premašiti nazivnu snagu i izazvati požar.
24. Ne koristiti kabl ukoliko je zapetljan ili namotan. Nemojte ostavljati punjač tako što ćete kabl da namotate na kućište punjača. Ukoliko je kabl oštećen, to može da izazove požar ili strujni udar.
25. Čvrsto priključite utikač napajanja i utikač punjača u utičnicu. Ukoliko utikači nisu potpuno i ispravno priključeni, mogu izazvati požar usled električnog pražnjenja ili pregrevanja.
26. Ne upotrebljavajte punjač baterije u blizini zapaljivih materijala ili gasova. To može da izazove požar ili eksploziju.
27. Ne pokrivajte punjač baterije i ne stavljajte predmete na punjač za vreme punjenja. To može dovesti do unutrašnjeg pregrevanja i izazvati požar.



28. Nemojte bacati punjač ili ga izlagati nepovoljnim vremenskim uticajima. Može doći do požara ili strujnog udara.
29. Ako je utikač napajanja oštećen, prestanite sa upotrebom, kontaktirajte sa ovlaštenim servisom ili prodavcem.
30. Pažljivo rukujte kablom napajanja. Priključivanje punjača baterije koji se nalazi unutar prostorije dok je bicikl smešten napolju, može dovesti do oštećenja ili nagnječenja kabla napajanja vratima ili prozorom.
31. Nemojte prelaziti točkovima skutera ili gaziti preko kabla ili utikača za napajanje. Može da dođe do oštećenja kabla napajanja ili priključka.

BATERIJA

32. Držite bateriju i punjač van domašaja dece.
33. Nikada nemojte dozvolite da se baterija u potpunosti isprazni. Napunite je odmah ukoliko se to desi!
34. Baterija se nalazi u telu e-skutera i nije moguće ukloniti je. Uprkos tome, nemojte da dirate bateriju ili punjač tokom punjenja. Budući da baterija i njen punjač dosegnu temperature između 40–70°C tokom punjenja, doticanje može da dovede do opekotina prvoga stepena.
35. Ako se kutija baterije ošteti, pukne ili ako primetite neobične mirise, nemojte je koristiti. Curenje tečnosti iz baterije može da uzrokuje ozbiljne povrede i štete. Kontaktirajte ovlašćenog distributera, prodavca ili ovlašćeni servisni centar.
36. Nemojte dovoditi kontakte slotova punjača u kratki spoj. Ukoliko se to desi, može da dođe do grejanja ili zapaljenja baterije, a što može uzrokovati ozbiljne povrede ili štetu imovine.
37. Nemojte rastavljati ili modifikovati bateriju. Ukoliko to činite, to može da uzrokuje pregrevanje ili zapaljenje baterije, ozbiljnu povredu ili štetu imovine.
38. Ako ne koristiti električni skuter nekoliko meseci, napunite bateriju na 100% pre ostavljanja. Takođe, savetuje se uključivanje skutera svaki mesec, rad motora nekoliko minuta i ponovno punjenje baterije do 100%.
39. Nemojte bacati ili udarati bateriju. To može da izazove grejanje ili



- paljenje baterije izazivajući ozbiljne povrede ili štetu na imovini.
40. Nemojte bacati bateriju u vatru ili izlagati je izvorima toplote. U protivnom, može doći do požara ili eksplozije izazivajući ozbiljne povrede ili štetu na imovini.
 41. Kapacitet baterija a time vreme korišćenja i prevaljeni put može da bude manji ako koristite skuter u hladnim uslovima, ispod 0°C.



Napomene

E-skuter dizajniran je i izrađen na osnovu originalnog skutera u kombinaciji sa potražnjom na tržištu, pa je prevozno sredstvo sa posebnim funkcijama i namenama. Za vreme kupovine, molimo da odaberete i kupite model koji odgovara vašim potrebama a vozači moraju da imaju iskusne vozačke veštine. Radi pravilne upotrebe i bezbednosti, obratite pažnju na sledeće:

1. Za vreme upotrebe, obratiti pažnju na stanje pričvršćenosti motora, viljuške i svih ostalih delova. Ako pronađete neučvršćeni ili labavi deo, obavezno ga ponovno pričvrstite pre početka vožnje.
2. Pri pokretanju ili nailasku na uspon na putu, koristiti odgurivanje nogama za pomoć što je više moguće, kako bi se smanjila potrošnja i povećalo trajanje baterije i tako produžio mogući put.
3. Za vreme kišnih dana, obratiti posebnu pažnju na sledeće: Ne preporučuje se upotreba e-skutera tokom kiše, snega ili leda.
4. Za punjenje baterije mora da se koristi punjač isporučen od strane proizvođača. Za vreme punjenja pazite da su utikači u potpunosti ispravno priključeni.
5. Zabranjeno je stavljati druge predmete na prostor gde se nalazi baterija na skuteru, budući da to može uzrokovati pregrevanje, a potrebno je da održavate i dobre uslove ventilacije.
6. Uvek proveravajte i održavajte odgovarajući pritisak vazduha u gumama (ako vaš model poseduje gume s vazduhom) kako bi se izbeglo povećanje otpora za vreme vožnje i lako trošenje guma i deformacija obruča točka.
7. Vozači bi trebali poštovati pravila saobraćaja i brzina vožnje uvek bi trebala da bude maksimalno 25km/h ili niža, zavisno od uslova.

8. Pri brznoj vožnji ili vožnji nizbrdo, kontrolišite brzinu kako bi izbegli nagla kočenja ili naglu promenu središta centra gravitacije, što može da dovede do opasnih situacija.
9. Nakon duge vožnje dopustite bateriji da se ohladi 30 minuta i tek tada je priključite na punjač. Učinite istu stvar nakon vožnje po hladnom vremenu.
10. Nemojte da koristite skuter u olujnim ili snežnim uslovima!



VAŽNO:

Zaštitni pokopac konektora za punjenje na e-skuteru uvek mora da bude ispravno postavljen na svoje mesto, kako bi sprečio ulazak vode ili prašine u konektor. U suprotnom, vlaga ili nečistoće mogu da uzrokuju kratak spoj i kvar. Kvarovi nastali korisnikovim nemarom nisu pokriveni garancijom!



Pre svake vožnje uvek proverite stanje e-trotineta, da kojim slučajem nema labavih ili nepričvršćenih delova. Ako pronađete bilo kakve labave delove, odmah ih zategnite priloženim alatom!

Na taj način ćete uvek obezbediti sigurnu vožnju i duži životni vek vašeg trotineta.

Pribor i komponente:

Sledeći pribor i delovi trebaju biti unutar pakovanja:

Uputstvo za upotrebu sa Izjavom o saobraznosti

1x

Vijci

4x

Priručni alat

1x set

Adapter za punjenje

1x

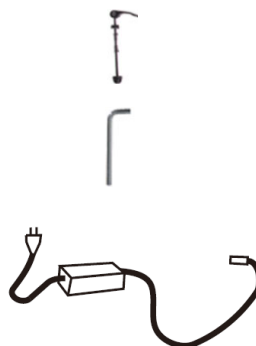

1. OSNOVNI DIJELOVI I NAZIVI

r10

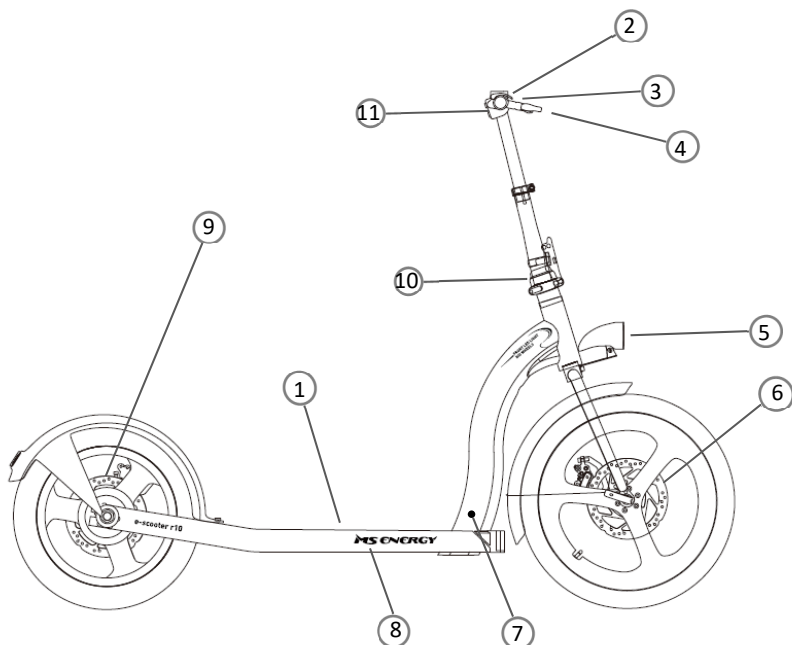

1. Gazište
2. Upravljač
3. LCD displej sa kontrolerom
4. Ručka disk kočnice
5. Prednje LED svetlo
6. Prednja disk kočnica
7. Priključak za punjenje baterije
8. Odjeljak za baterije
9. Zadnja disk kočnica
10. Preklopni mehanizam
11. Ručka za gas

3. POSTAVLJANJE (SKLAPANJE/RASKLAPANJE)

Sklapanje upravljača

1. Držite telo skutera desnom rukom i levom rukom okrenite sklopivu cev
2. Pravilno podesite položaj cevi i upravljača



3. Desnom rukom zatvorite kopču na preklopu kako biste učvrstili cev
4. Okrenite plastični prsten na cevi kako biste osigurali kopču



Sastavljanje upravljača

1. Otpustite ručicu za brzo otpuštanje na vrhu stuba upravljača
2. Podignite upravljač prema gore, podesite odgovarajuću visinu, a zatim zatvorite ručicu za brzo otpuštanje



3. Podignite ručicu za brzo otpuštanje na upravljaču, okrenite upravljač i podesite ručicu kočnice u vodoravni položaj
4. Na kraju zatvorite ručicu za brzo otpuštanje na upravljaču



Postavljanje prednjih točkova

1. Otpustite maticu ručice za brzo otpuštanje
2. Postavite vijak u otvor s leva na desno, i namestite točkove u otvore.



3. Na jednom kraju stavite i podesite ručicu, a na drugom kraju maticu i sve dobro pritegnite
4. Nakon podešavanja obe strane, zatvorite ručicu za brzo otpuštanje kako biste zaključali

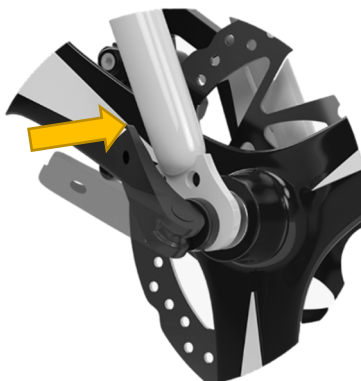

Sastavljanje prednjeg svetla

1. Prvo poravnajte rupe za montažu prednjeg svetla i blatobrana, na vrhu prednje viljuške
2. Postavite vijak u otvor za montažu prednjeg svetla, glava vijka je ispred, a unutra se nalazi zaptivka
3. Proverite da li je vijak prošao kroz otvor, pa namestite drugu stranu vijka.



1. Postavite matice i podloške i zategnite
2. Pričvrstite šipke sa obe strane blatobrana, poravnajte sa rupama za montažu i stavite vijke
3. Zategnite vijke sa obe strane kako biste pričvrstili blatobran



3. PUNJENJE

Napomena: Pre prve upotrebe napunite bateriju!

1. Uklonite gumenu zaštitnu kapicu sa priključka za punjenje.
2. Prvo priključite punjač u priključak na trotinetu. Zatim punjač uključite u utičnicu napajanja!

Napomena: Molimo pažljivo poravnajte urez na utikaču i utičnici!

Tijekom postupka punjenja LED oznaka na punjaču svijetlit će crveno. Kad je baterija napunjena, LED indikator punjača svijetli zeleno.

Nakon završetka punjenja najprije odspojite punjač iz utičnice napajanja, a zatim odvojite utikač za punjenje iz trotineta.

3. Zatvorite gumeni zaštitni poklopac!

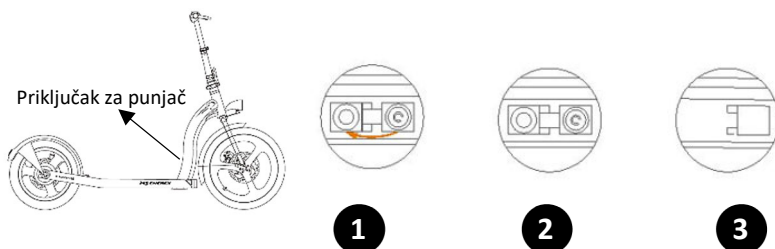

VAŽNO:

Zaštitni poklopac konektora za punjenje na e-trotinetu uvijek mora biti ispravno postavljen na svoje mjesto, kako bi spriječili ulazak vode ili prašine u konektor. U suprotnom, vlaga ili nečistoće mogu uzrokovati kratki spoj i nesipravnost. Kvarovi nastali korisnikovim nemarom nisu pokriveni garancijom!



Temperatura okolnog prostora utječe na vrijeme punjenja. Više temperature okoline uzrokovat će dulje vrijeme punjenja

E-trotinet nikada nemojte ostavljati na punjaču bez nadzora!

5. POČETAK UPOTREBE

Displej:



Prikaz brzine

Prikaz normalne brzine tokom vožnje

- Maksimalna brzina 15 km/h
- Maksimalna brzina 25 km/h
- Maksimalna brzina 30 km/h

Indikator baterije

Na displeju se nalazi indikator baterije. Uz potrošnju baterije, status snage menjaće se od vrha do dna .

- Sve crtice na displeju baterija je oko 100%
- 4 crtice na displeju baterija je oko 50%;
- 3 crtice na displeju baterija je oko 30%;
- 2 crtice na displeju baterija je oko 10%;
- Kada je 1 crtica na displeju, baterija je ispod 10% napunjenosti, trotnet će se zaustavljati prirodnom inercijom, nakon toga molimo vas da ga napunite pre sledeće upotrebe.

Taster za uključivanje

Kada je trotnet **isključen**, kratko pritisnite taster za uključenje trotneta.

Dugi pritisak na taster uključjenja (2 sek) isključuje trotnet.

- Nakon uključivanja vozila kratko pritisnite taster MODE za promenu načina brzine "1" , "2" , "3" ;
 1. brzina Maksimalna brzina 15km/h
 2. brzina Maksimalna brzina 25 km/h
 3. brzina Maksimalna brzina 30 km/h
- Dvapat zaredom pritisnite taster za uključivanje, uključite/isključite prednje LED svetlo i zadnje svetlo.

6. INSTRUKCIJE ZA VOŽNJU

Pre vožnje

1. Odaberite stazu za vožnju u skladu sa vašim znanjem, spretnošću i mogućnostima.
2. Rasklopite e-skuter prema datom uputstvu (**Ručica zaključavanja upravljača mora biti ispravno postavljena i zaključana!**).
3. **Za vreme vožnje, kako bi sprečili povrede, uvek primenjujte sve potrebne sigurnosne mere, uključujući nošenje zaštitne kacige, rukavica, zaštita za laktove i kolena i ostale zaštitne opreme**

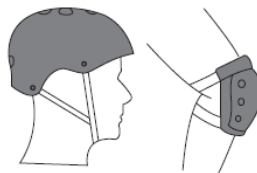

Vožnja

- Pritisnite taster za uključenje. Brzina je prema zadanim podešavanjima postavljena na stepen prenosa 1.
- Zbog sigurnosti, električni skuter ima sigurno pokretanje što znači da se motor može pokrenuti samo kada je brzina vozila iznad 0 (Non Zero mod rada). To sprečava pokretanje motora kada se slučajno pritisne ručica za ubrzavanje. Kako bi počeli vožnju, stavite jednu nogu na podlogu za stajanje na skuteru, a drugu na tlo i odgurnite skuter kao što biste učinili s klasičnim skuterom. Kada se skuter pokrene i kada mu je brzina iznad 0, lagano počnite koristiti ručku za ubrzavanje da biste pokrenuli motor. Kada se motor pokrene, stavite drugu nogu na podlogu za stajanje i nastavite vožnju.



Kočenje

- Istovremeno Koristite ručice prednje i zadnje kočnice, za aktivaciju zadnje električne kočnice i zadnje disk kočnice (aktiviraju se istovremeno, pritiskom ručice) i prednje disk kočnice . Uvek pazite i prilagodite brzinu da se možete sigurno zaustaviti.
- Što je veći pritisak, to je snažnija sila kočenja. Budite svesni da snažno kočenje može rezultirati nesrećama zbog klizanja točkova, gubitka ravnoteže i pada. Snažno kočenje može uzrokovati i oštećenja guma ili točkova.

Sigurnost vožnje

- Izbegavajte vožnju po kiši. Nikada nemojte voziti skuter po vodi dubljoj od 2 cm!



- Kada nailazite na prepreke kao što su pragovi, rupe i ostale neravnine, prilagodite brzinu ili potpuno zaustavite skuter. Nailazite li na neravnine, usporite vožnju (5-10 km/h) i lagano kočite dok u potpunosti ne prilagodite vašu brzinu uslovima puta.



- Za vreme vožnje pazite da ne udarate e-skuterom u prepreke (ivičnjake i sl.). Za takva oštećenja ne važi garancija.



- Za vreme vožnje nemojte da spuštate noge na tlo pre nego što se u potpunosti zaustavite.



- Nemojte prekomerno ubrzavati vozeći nizbrdo



- Pripazite kada nailazite na horizontalne prepreke, kao što su okviri vrata, liftovi i sl.



- Za vreme dok gurate e-skuter, nemojte da pritisunate ručicu za ubrzanje.

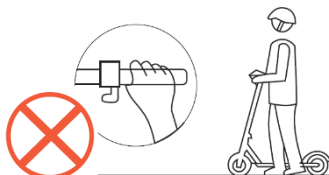

- Nemojte da vešate ili prevozite teške predmete.

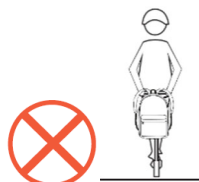

- Nemojte činiti nagle pokrete, naglo skretati ili koristiti skuter gde to nije prikladno zbog gužve ili drugih vozila ili pešaka.
- Nemojte naglo menjati smer kretanja, posebno ako se krećete u gužvi.

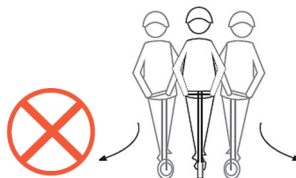

- Nemojte da prevozite druge osobe ili decu.
- Nemojte voziti e-skuter bez ruku ili preko prepreka ili stepenica.



8. UPOTREBA I ODRŽAVANJE

Točkovi i drugi delovi

- Električni skuter koristi točkove od elastične gume. Kada se oni potroše ili probuše, potrebno je da ih pravovremeno zamenite.
- Kontaktirajte svog ovlašćenog distributera za zamenu istrošenih guma.
- Tokom vožnje, vibracije otpuštaju zavrtnje i određene delove na e-skuteru. Preporučuje se da na svakih 250 km ili po potrebi proverite e-skuter, sve pokretne delove, točkove i proverite da li su vijci dovoljno zategnuti. Pregledajte svoj skuter i njegove točkove svaki mesec i proverite jesu li svi zavrtnji dobro zategnuti, ako su labavi, zategnite ih. Time će vaš skuter imati duži vek trajanja, a vožnja će da bude sigurnija i ugodnija.
- Preporučuje se obavljanje redovnog redovnog servisa skutera jednom godišnje ili na svakih 3000 km.

Baterija

- Električni skuter opremljen je baterijom od litijum-polimera. Prosečni životni vek baterije je 400 ciklusa punjenja (svaki ciklus podrazumeva punjenje od 0 do 100% kapaciteta). Pod normalnom upotrebom i održavanjem, životni vek baterije može da dosegne i više od 600 ciklusa s minimalnim umanjnjem kapaciteta baterije.

- Pre prvog korišćenja skutera, molimo da napunite bateriju do kraja.
- Izbegavajte potpuno pražnjenje baterije svojeg skutera pre punjenja. Uvek se pobrinite da je minimalno 10% napunjena. Za zadovoljavajuće performanse i sigurnu vožnju, baterija mora da bude minimalno 50% puna.
- Nemojte da ostavljate svoj električni skuter sa značajno ispražnjenom baterijom duže vreme. Napunite bateriju što je pre moguće.
- Pri odlaganju skutera na duže vreme, pobrinite se da je baterija barem 40-50 % puna. Savetuje se punjenje skutera minimalno jednom u 30 dana.
- Uvek koristite samo originalni punjač koji odgovara modelu skutera.
- Nemojte da ostavljate svoj električni skuter na hladnoći ispod nule ili pod direktnom sunčevom svetlošću. Držite skuter u suvom okruženju. Negativni uslovi okoline mogu da oštete bateriju ili da smanje kapacitet baterije, te da oštete ostale sklopove skutera.
- Baterije litijum-polimera moraju da se tretiraju s posebnim oprezom. Neprimereno punjenje, oštećenje ili pregrevanje može da dovede do požara. Nemojte ostavljati svoj električni skuter na punjenju bez nadzora. Nemojte ostavljati električni skuter na punjenju preko noći. Uvek nadzirite punjenje električnog skutera i izbegavajte prekomerno punjenje baterije. Nemojte da koristite, puniti ili ostavljate oštećenu bateriju bez nadzora i sledite protokole za odlaganje.

Punjač

Zasebni punjač koji se isporučuje uz skuter ima funkciju tempiranja zaštite od punjenja.

Uputstva za punjenje

- Otvorite gumeni poklopac slota za punjenje na električnom skuteru i umetnite konektor punjača u slot za punjenje.
- Umetnite utikač punjača u utičnicu napajanja (AC100V-240V, 50/60Hz)
- Svetlo punjača je crveno i time označava da je punjenje u toku; kada se svetlo punjača prebaci u zeleno, to znači da je baterija potpuno napunjena.
- Kada puniti bateriju, stavite skuter u suhu i provetrenu okolinu.
- **Nakon punjenja, obavezno vratite zaštitnu gumenu kapicu u slot za punjenje na skuteru! Ulazak prašine, vode ili drugih stranih predmeta u slot za punjenje može da dovede do oštećenja skutera!**

Disk kočnica

Ako vaša kočnica koči prejako, možete podesiti disk kočnicu tako što ćete odviti zavrtanj za učvršćenje sajle pomoću priloženog ključa, lagano okrenite zavrtanj, otpustite sajlu i ponovo pritegnite zavrtanj. Ako smatrate da je kočnica preslaba, na isti način lagano nategnite sajlu. Za fino podešavanje kočnice, nije potrebno natezati sajlu, već samo okrenite šraf za fino podešavanje.

Vibracije i pomeranje ručke upravljača

Ako primetite da je cev ručke upravljača labava i da se tresu tokom vožnje, molimo zategnite zavrtanj na mehanizmu zaključavanja upravljača.

9 REŠAVANJE PROBLEMA

Ako vaš skuter ne radi kao obično ili u slučaju pojave nepravilnosti, pročitajte ovo poglavlje. Mnogi operativni problemi mogu da se reše od strane korisnika bez posete servisu. Ova jednostavna procedura pomaže u ponovnom uspostavljanju stabilnog stanja strujnog kruga.

Kontaktirajte sa korisničkom podrškom proizvođača ako problem nije rešen ili ako postoje druge nejasnoće.

<i>SIMPTOMI</i>		<i>MOGUĆA RJEŠENJA</i>
Nemogućnost promene brzine ili preniska najveća brzina	<ul style="list-style-type: none"> • Slab baterijski napon • Loša upravljačka ručka • Loš upravljač 	<ul style="list-style-type: none"> • Potpuno napuniti bateriju • Zameniti upravljačku ručku, upravljač
Motor ne radi	<ul style="list-style-type: none"> • Loša glavna ručka • Loša brava električnih vrata i kontaktne tačke • Loš upravljač 	<ul style="list-style-type: none"> • Zamenite glavnu ručku i upravljač • Ponovno proverite sve kontakte i delove.
Nedovoljna kilometraža posle jednokratnog punjenja baterije	<ul style="list-style-type: none"> • Manjak pritiska u gumi • Nedovoljno punjenje ili punjač u kvaru • Baterija je oštećena ili joj je istekao vek trajanja • Česti kvarovi pri pokretanju, preopterećenje 	<ul style="list-style-type: none"> • Guma je puna vazduha • Baterija je dotrajala ili Zamenite punjač • Zamenite bateriju
Punjač ne puni	<ul style="list-style-type: none"> • Žice punjača su labave ili oštećene 	<ul style="list-style-type: none"> • Ponovo proverite sve kontakte i delove

10 Tehničke Specifikacije

Model	r10
Tip	Električni trotinet
Napon baterije	36V
Kapacitet baterije	Lithium 10.2Ah
Napon / Struja punjenja	AC 100-240V / DC 42V, 2A
Vrijeme punjenja	6-7h
Snaga motora	350W, Brushless motor
Max brzina *	30km/h
Doseg *	25-30km
Ram	Dvoslojna legura aluminijuma sa 3 kraka
Veličina točkova	Prednji 20" - Zadnji 16"
Kočnice	Mehaničke Disk kočnice
Dimenzije (sklopljeno)	166 x 16 x 115-125 cm
Maksimalno opterećenje	120 kg
Težina Bruto/Neto	17,0/14,0 kg

Kako se proizvod kontinuirano poboljšava, specifikacija i uputstva mogu se menjati bez posebnog obaveštenja.

* Može da varira u zavisnosti od uslova vožnje, konfiguracije terena, temperature itd.

Odlaganje u otpad stare električne i elektronske opreme



Proizvodi označeni ovim simbolom označavaju da proizvod spada u grupu električne i elektronske opreme (EE proizvodi) te ne sme da se odlaže zajedno s kućnim i krupnim otpadom. Zbog toga ovaj proizvod treba odložiti na označeno sabirno mesto za prikupljanje električne i elektronske opreme. Pravilnim odlaganjem ovog proizvoda sprečićete moguće negativne posledice na okolinu i ljudsko zdravlje, koje bi inače mogli biti ugroženi zbog neodgovarajućeg odlaganja istrošenog proizvoda. Reciklažom materijala iz ovog proizvoda pomoći ćete u sačuvanju zdrave životne sredine i prirodnih resursa.

Za detaljne informacije o sakupljanju EE proizvoda obratite se prodavnici u kojoj ste kupili proizvod.

Odlaganje potrošenih baterija



Proverite lokalne propise u vezi sa odlaganjem potrošenih baterija ili nazovite lokalnu službu za korisnike da bi dobili uputstva o odlaganju starih i potrošenih baterija.

Baterije iz ovog proizvoda ne smeju da se bace zajedno s kućnim otpadom. Obavezno koristite posebna mesta za odlaganje iskorištenih baterija koja se nalaze na svim prodajnim mestima gde možete da kupite baterije.

Izjava o usaglašenosti

MS Industrial Ltd. izjavljuje da je proizvod usaglašen sa Direktivama:



- Machinery Directive 2006/42/EC
- RED Directive 2014/53/EU
- RoHS Directive 2011/65/EU.

Za izjavu o usaglašenosti, kontaktirajte KimTec d.o.o., Viline vode bb, Slobodna zona Beograd L12/4, 11000 Beograd

Telefon: 011 20 70 600, fax: 011 2070 854, 011 3313 596

E-mail: prodaja@kimtec.rs

MS ENERGY

e-SCOOTER r10

MAK

Упатства за употреба

Гарантен лист



ДОБРОДОЈДОВТЕ

Ви благодариме на купувањето MS Energy електричен скутер.

Важно е да го прочитате упатството за користење пред првото користење на вашиот нов производ.

За подобро и во целост користење на овој производ, ве молиме следете ги сите упатства со внимание, посебно деловите наведени во поглавието „Предупредувања и Сигурност“.

Чувајте го упатството на сигурно место заради евентуално користење во иднина. Сигурни сме дека вашиот нов Електричен велосипед ќе ги задоволи вашите потреби.

Овој уред е произведен во согласност со највисоките стандарди, иновациски технологии и е наменет за максимална удобност на корисникот.



Гром во симбол на стрелка во триаголник го предупредува корисникот на присутност на опасен напон во производот кој може да биде доволно силен да предизвика опасност од електричен удар.



Извичник во триаголник го предупредува корисникот на присуство на важни упатства за ракување и одржување во документот приложен со овој уред.



ВНИМАНИЕ



ОПАСНОСТ ОД ЕЛЕКТРИЧЕН УДАР НЕ ОТВАРАЈ

Немојте да го отворате поклопецот од електричниот полнач или било кој дел на електричниот велосипед. Во никој случај на корисникот не му е дозволено да изведува било какви преправки на електричните делови. Само квалификуван и овластен сервисер има знаење и искуство за такви активности и поправки.



Главниот утикач се користи за исклучување на Полначот за батерии со електрично напојување.

Неправилна замена на батериите може да предизвика опасност, вклучувајќи замена на слични или ист тип на батерии.



Немојте да ја изложувате батеријата и полначот на прекумерна топлина како што е директната сончева светлина, оган или слично.

Ве молиме прочитајте ги следниве мерки за заштита и чувајте ги упатствата за идно користење. Секогаш следете ги сите предупредувања и сигурносни упатства.

ВАЖНИ СИГУРНОСНИ УПАТСТВА

1. Немојте да го користите електричниот скутер пред да ги прочитате упатствата и во потполност да ги разберете и немојте да го позајмувате скутерот на лица кој немаат знаење и искуство за неговото користење и возење.
2. Ве молиме возењето да го вежбате на отворен простор без сообраќај во прва брзина, а понатаму во лента за велосипеди.

3. **ПРЕДУПРЕДУВАЊЕ!** Максималната носивост на е-скутерот е 120 кг.

За време на возењето, за да ги спречите повредите, секогаш применувајте ги сите неопходни безбедносни мерки, вклучувајќи носење заштитна шлем, ракавици и друга заштитна опрема. Не користете е-скутери на јавни места и патишта!



- Немојте да го користите скутерот:
 - без соодветна припрема и тренинг.
 - на јавни површини и улици!
 - со брзина која не е соодветна со условите на улицата, теренот и сл.
 - доколку сте конзумирале алкохол.
- Електричниот скутер е дизајниран сао за возрасни лица. Лицата под 16 години не смеат да го користат ова возило. Возачот мора да биде повисок од 120cm и потешок од 20kg. Максималната тежина не смее да надмине 120kg.
- Почитувајте ги локалните прописи за возење на скутер и секогаш давајте им предност на пешаците.
- Кога го користите скутерот, секогаш имајте на ум дека се изложувате на опасност од губење на контрола, судир или пад од скутер. За цел на што посигурно возење, прочитајте и следете ги упатствата и предупредувањата даедни во ова упатство.
- Скутерот не е дизајниран за професионално користење (на пример, користење скутер за испорака).

ВОЗЕЊЕ

4. Електричниот скутер е лично возило за транспорт и е дизајниран само за превоз на едно лице. Ве молиме да не возите патници на овој електричен скутер.
5. Немојте да го возите електричниот скутер на несигурна

површина или надвор од пат.

6. Ве молиме за време на возењето секогаш држете ги двете раце на упраувачот и нозете на површината за стоење. Ве молиме да не скокате на даската.
7. Немојте да го исклучувате моторот за време на возење.
8. **Немојте да пробувате да возите:**
 - Преку прагови повисоки од 3cm. Ова може да предизвика повреда на возачот или да го оштети скутерот.
 - На груб или нерамен пат, ве молиме да успорите со возењето или потполно да застанете.
 - На лизгави површини како лед и слично.
 - Кога температурата е пониска од 0°C.
 - Преку вода за да избегнете оштетување на електричните делови на возилото.
 - Во лоши временски услови, како дожд, снег или ветер за да спречите несреќа и оштетување или неправилно работење предизвикано од вода или влага, Ако возите во вакви услови, никогаш немојте да ја надминете брзината од 10 km/h.
1. Немојте да користите или да го поместувате скутерот додека е приклучен на полнач. Тоа може да предизвика оштетување на кабелот, полначот и/или конекторот.
2. Немојте да го возите скутерот доколку пости грешка со батеријата или со било кој друг компонент на системот. Во спротивно, можете да ја изгубите контролата и да се здобиете со сериозна повреда.
3. Погрижете се да го проверите преостанатиот капацитет на батеријата пред ноќно возење. Светлото кое се напојува од батеријата ќе се исклучи брзо откако преостанатиот капацитет на батеријата ќе се намали до точка во која веќе тоа не е можно. Возењето без светло може да го зголеми ризикот од повреда.
4. Се препорачува полнење на батеријата кога капацитетот на батеријата е на 30-70% од вкупниот капацитет. Избегнувајте потполно празнење на батеријата на скутерот пред повторно полнење.

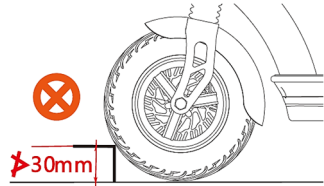

5. Немојте да модификувате или одстранувате било кој дел на скутерот. Немојте да инсталирате неоргинални делови или додатоци. Ако тоа го направите, можете да го оштетите производот, предизвикате дефект или да го зголемите ризикот од повреда.
6. **Припрема пред возење:** Носите кацига, ракавици и друга заштитна опрема пред возење за да бидете заштитени од повреда или во случај на пад или незгода.
Проверете ги виталните делови на скутерот дали се правилно прицврстени, да нема лабави делови. По потреба прицврстете ги лабавите делови со приложените клучеви. Возењето со лабави или недоволно прицврстени делови може да предизвика повреда, пад или механичко оштетување што не е опфатено со гаранцијата!
7. **Услови за возење:** амбиентална температура од 0 до 40°C, без ветер и по рамни патишта; без често движење и кочење, општа одалеченост на користење може да биде 20 до 30 км (согласно со капацитетот на батеријата, условите на теренот и оптеретувањата).
8. **Максимално оптеретување:** максимално оптеретување на е-скутерот е 120kg; ако се случи незгода во која теретот бил поголем од 120kg, фирмата не превзема никаква одговорност.
9. Во случај на често кочење, стартување, искачување, движење со ветер, по каливи патишта, преоптеретувања и слично, ќе се потроши голема количина на електрична енергија и ќе се намали капацитетот, па препорачуваме да ги избегнувате горе наведените фактори при возење.
10. Доколку е-скутерот нема да се користи подолг временски период, погрижете се батеријата доволно да ја наполните и да ја надополнувате еднаш месечно.
11. **Обратете внимание:** електричниот скутер не смее да се користи во многу влажни услови (поминување низ вода и сл) бидејќи, доколку влезе вода во управувачот и моторот, може да предизвика неправилност на моторот или другите електрични делови!
12. Немојте да дозволите неовластено згрижувањње или промена на скутерот. Фирмата не е одговорна за настаната штета или губиток.
13. Старата или неправилната батерија не смее несоодветно да се одложува за да се избегне загадување на околината.

14. При расклопување на возилото ве молиме да ја притиснете рачката за системот за склопување додека не кликне и погрижете се да е на право место.

ПОЛНАЧ

15. Никогаш немојте да го користите полначот за батерии за полнење на други електрични уреди.
16. Немојте да користите било кој друг полнач освен испорачаниот полнач или метод за полнење за да го наполните е-скутерот. Користење на било кој друг полнач може да предизвика пожар, експлозија или штета на батеријата.
17. Овој полнач за батерии смее да го користат деца од 8 годишна возраст па нагоре и илица со физички, сетилни или ментални оштетување или оние кој немаат искуство и знаење при користење на таков уред, под услов да се под надзор и да имаат добиено упатство за сигурно користење на полначот и да ги разбираат потенционалните опасности на кој се изложени. Немојте да дозволите децата да си играат со полначот за батерии или скутерот. Чистење и одржувањето не смее да го извржуваат деца без надзор.
18. Иако полначот е отпорен на вода, немојте да го одложувате во влажна околина, да го потопувате во вода или друга течност. Понатаму, никогаш немојте да го користите полначот доколку конекторите му се мокри.
19. Никогаш немојте да го допирате со мокри раце утикачот, слотовите и приклучоците за полнење или контактите. Така се изложувате на опасност од електричен удар.
20. Немојте да ги допирате контактите на полначот со метални предмети. Немојте да дозволите било кој предмет од стран материјал да влезе во приклучоците и конекторите, бидејќи може да предизвика краток спој, електричен удар, пожар или штета на полначот за батерии.
21. **Редовно чистете ја прашина од утикачот за напојување. Влагата или другата нечистотија може да ја намалат ефикасноста на изолацијата и да предизвика пожар. Заштитното гумено капаче на портата за полнење на скутерот мора секогаш да се затвори правилно! Ако портата за полнење е влажна или нечиста, не вклучувајте го портот за полнење! Прво, целосно исчистете го приклучокот на адаптерот и штекерот за полнење на скутерот, исушете ги сите делови, а потоа само**







приклучете го адаптерот! Неуспехот да се стори тоа може да резултира во краток спој, пожар, пожар и ризик од повреда!

22. Никогаш немојте да го расклопувате или модификувате полначот за батерии. Можете да предизвикате пожар или да претрпете електрошок.
23. Немојте да користите адаптери со повеќе слотови или продолжен кабел. Користење на адаптер или сличен уред може да предизвика поголема струја од дозволената што може да предизвика пожар или оштетување на уредот.
24. Немојте да го користите полначот доколку каблите се заплеткани или не работат. Немојте да го чувате полначот на начин каблите да се замотани околу телото на полначот. Доколку кабелот е оштетен, тоа може да предизвика пожар или да претрпите електрошок.
25. Цврсто вметнете го утикачот од кабелот за полнење во е-скутерот и утикачот во штекер за напојување. Доколку не се приклучи до крај тоа може да предизвика пожар предизвикан од електрично празнење или прегреување.
26. Немојте да го користите полначот во близина на запаливи материјали или плин. Тоа може да предизвика пожар или експлозија.
27. Никогаш немојте да го покривате полначот и немојте да ставате други работи на него додека работи. Тоа може да предизвика внатрешно прегреување и пожар.
28. Немојте да го фрлате полначот или да го изложувате на удари. Во спротивно, може да предизвикате пожар или електрошок.
29. Ако струјниот кабел се оштети, престанете да го користите полначот и веднаш контактирајте го овластениот сервис или дистрибутер за поправка.
30. Внимателно ракувајте со кабелот. Вклучување на полначот во куќа додека скутерот се наоѓа во надворешен простор може да предизвика оштетување на кабелот заради пригмечување на врати или прозори.
31. Немојте да ги повлекувате тркалата на скутерот преку струјниот кабел или утикачот. Во спротивно може да го оштетите струјниот кабел или слотот.

Батерија

32. Држете ја батеријата и полначот ван дофат од деца.
33. Никогаш немојте да дозволите батеријата во целост да се испразни. Наполнете ја веднаш откако тоа ќе се случи!



34. Батеријата се наоѓа во телото на е-скутерот и не е можно да ја отстраните. Меѓутоа, немојте да ја допирате батеријата или полначот за време на полнење. Бидејќи батеријата и нејзиниот полнач може да достигнат температура помеѓу 40–70°C за време на полнење, допирањето може да предизвика изгореници од прв степен. 
35. Ако кутијата на батеријата се оштети, пукне или ако приметите необичен мирис, немојте да ја користите. Течење на течност од батеријата може да предизвика сериозни повреди. Контактирајте го овластениот дистрибутер или продавач или овластен сервисен центар.
36. Немојте да ги доведувате контактите на слотовите на полначот во краток спој. Доколку тоа се случи, можете да предизвикате греење или палење на батеријата, што може да предизвика повреда или штета на имотот. 
37. Немојте да ја расклопувате или модификувате батеријата. Доколку тоа го направите, тоа може да предизвика прегреување или палење на батеријата, сериозна повреда или штета на имотот.
38. Доколку не се користи електричниот скутер неколку месеци, наполнете ја батеријата на 100% пред одложување. Понатаму, се советува вклучување на скутерот секој месец, работење на моторот неколку минути и повторно полнење на батеријата до 100%. 
39. Немојте да ја фрлате батеријата или да ја изложувате на удари. Ако тоа го направите, можете да предизвикате прегреување на батеријата или палење со тоа сериозна повреда или штета на имотот.
40. Немојте да ја одложувате батеријата на оган или на извор на топлина. Во спротивно можете да предизвикате пожар или експлозија која може да резултира со сериозни повреди или штета на имотот. 
41. Капацитетот на батеријата а и времето на користење и поминат пат може да биде намален ако го користите скутерот во ладни услови, под 0°C.
42. Немојте премногу долго да го чувате скутерот во багажникот на вашиот автомобил на топло време. Чувајте го скутерот и батеријата на ладно и суво место.

Напомена

Е-скутерот е дизајниран на база на оригинален скутер во комбинација со барањата на пазарот и се смета за превозно средство со посебни функции и користење. За време на купувањето ве молиме да одберете и да го купите моделот подобен за вашите потреби за кој возачот е доволно вешт пред возење на улица. За правилно и сигурно да го користите вашиот скутер, ве молиме да внимавате на следново:

1. Во процесот на корисење внимавајте на проверка на статусот на моторот и другата структура и, доколку пронајдете некој лабав спој, истиот е потребно правовремено да го затегнете или поправите.
2. При стартување на уредот или доаѓање до стрмен дел, советуваме што е можно повеќе да ја намалите моќноста потребна за стартување и продолжете векот на траење на батеријата, како и нејзиниот капацитет..
3. За време на врнежливи денови, забележете го следново: Употребата на е-скутери не се препорачува за време на дожд, снег или мраз.
4. Корисниците мораат да го користат полначот кој е испорачан од производителот за полнење на батеријата. При полнење внимавајте утикачите да се правилно и во целост приклучени.
5. Забрането е ставање на други предмети на просторот кај што се наоѓа батеријата на скутерот, бидејќи тоа може да предизвика прегреување, а потребно е одржување и добра вентилација.
6. Ве молиме да одржувате соодветен притисок во гумите (ако имате гуми со полнење на воздух) така што ќе избегнете зголемување на отпор при возење и зголемена потрошувачка на гумите, како и деформација.
7. Возачите треба да ги почитуваат правилата во сообраќајот и брзината на возење секогаш треба да биде максимално 25km/h или пониска, зависно од условите на улица.
8. При брзо возење или возење низ брдо, контролирајте ја брзината за да избегнете нагло кочење или нагла промена на средината на гравитацијата, што може да резултира со опасна ситуација.
9. По долго возење дозволете батеријата да се олади 30 минути и потоа поврзете ја на полнач. Направете го истото и по возење на ладно време.
10. Не користете го скутерот во снег или бури!



ВАЖНО:

Заштитното гумено капаче на портата за полнење на скутерот мора секогаш да се затвори правилно! Ако портата за полнење е влажна или нечиста, не вклучувајте го портот за полнење! Прво, целосно исчистете го приклучокот на адаптерот и штекерот за полнење на скутерот, исушете ги сите делови, а потоа само приклучете го адаптерот! Неуспехот да се стори тоа може да резултира во краток спој, пожар, пожар и ризик од повреда! Дефектите предизвикани од небрежност на корисникот не се опфатени со гаранцијата!



Пред секое возење секогаш проверете ја состојбата на скутерот, да нема лабави или слободни делови. Доколку пронајдете било какви лабави делови, веднаш затегнете ги со приложениот алат!

На тој начин секогаш ќе обезбедите сигурно возење и долг животен век на вашиот скутер.

Прибор и компоненти:

Следниов прибор и делови треба да бидат во пакувањето:

Упатство за користење со изјава

за гаранција 1x

Завртки 4x



Рачен алат 1x



Адаптер за полнење 1x

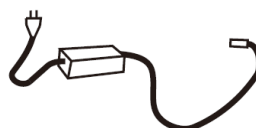

2. ОСНОВНИ ДЕЛОВИ И НАЗИВИ

r10

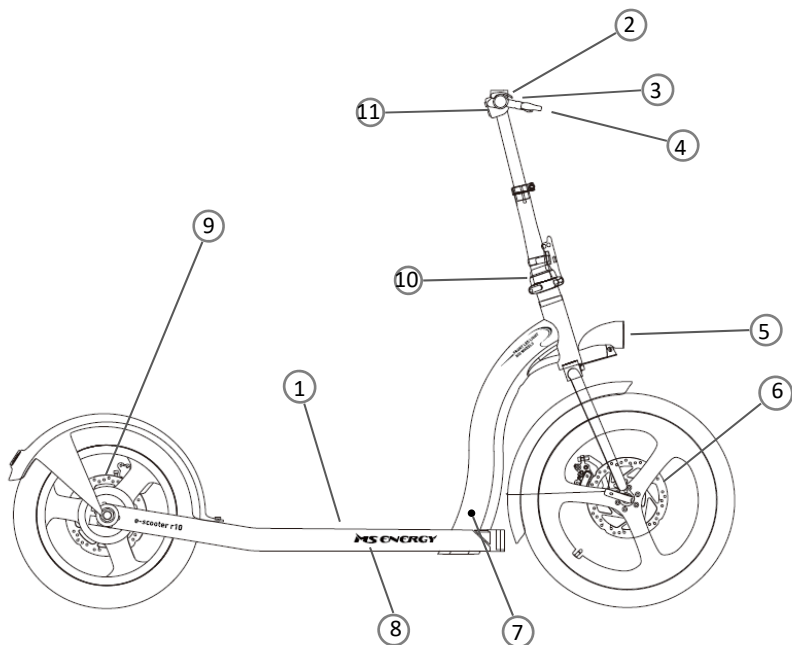

1. Стојалиште
2. Волан
3. LCD екран со контролер
4. Рачка за кочница
5. Предно LED светло
6. Предна кочница
7. Приклучок за полнење на батерија
8. Оддел за батерија
9. Задна кочница
10. Механизам за преклопување
11. Рачка за гас

3. ПОСТАВУВАЊЕ (СКЛОПУВАЊЕ/РАСКЛОПУВАЊЕ)

Рачка за склопување

1. Телото на тротинетот држете го со десната рака и со левата рака завртете ја цевката за склопување
2. Правилно прилагодете ја позицијата на цевката и воланот



3. Затворете го затвораот на преклопот за со десната рака да ја зацврстите цевката
4. Завртете го пластичниот прстен на цевката да го прицврстите затвораот



Составување на воланот

1. Ослободете ја рачката за брзо ослободување на горниот дел од воланот
2. Подигнете го воланот нагоре, дотерајте ја соодветната висина, а потоа затворете ја рачката за брзо ослободување



3. Подигнете ја рачката за брзо ослободување на воланот, завртете го воланот и дотерајте ја рачката за кочница во хоризонтална положба
4. На крај затворете ја рачката за брзо ослободување на воланот



Составување на предните тркала

1. Олабавете ја навртката за рачката за брзо ослободување
2. Вметнете ја завртката во жлебот од лево на десно, и наместете го тркалото во жлебовите.



3. Наместете ја рачката на едниот крај и завртката на другиот крај и добро затегнете
4. Откако ќе ги наместите двете страни, затворете ја рачката за брзо ослободување за да заклучите

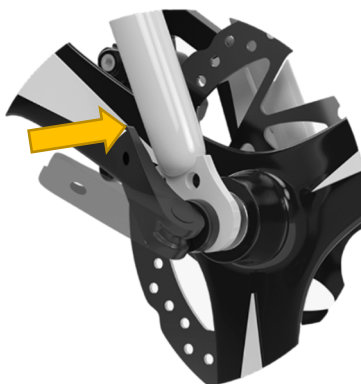

Составување на предно светло - фар

1. Прво израмнете ги отворите за монтирање на предното светло и штитникот, на горниот дел од предната вилушка
2. Вметнете ја завртката во отворот за монтирање на предното светло, главата на завртката е напред, а внатре има заптивка
3. Проверете дали завртката поминала низ отворот и прилагодете ја другата страна на завртката.



1. Поставете ја завртката и подлошката и затегнете
2. Прицврстете ги шипките од двете страни на штитникот, израмнете го отворот за монтирање и ставете завртка
3. Затегнете ги завртките од двете страни за да го прицврстите штитникот



3. ПОЛНЕЊЕ

Напомена: Пред првото користење наполнете ја батеријата!

1. Одстранете ја гумената заштитна капа од приклучот за полнење
2. **Прво вметнете го утикачот за полнење во приклучокот на скутерот.** Потоа полначот вклучете го во штекер.

За време на постапката за полнење на LED ознаката на полначот ќе свети црвено. Кога батеријата е наполнета, LED индикаторот на полначот свети зелено.

По завршување со полнење **најпрво одспојте го полначот од утикачот за напојување**, а потоа одвојте го утикачот за полнење од скутерот.

3. **Затворете го гумениот заштитен поклопец!**

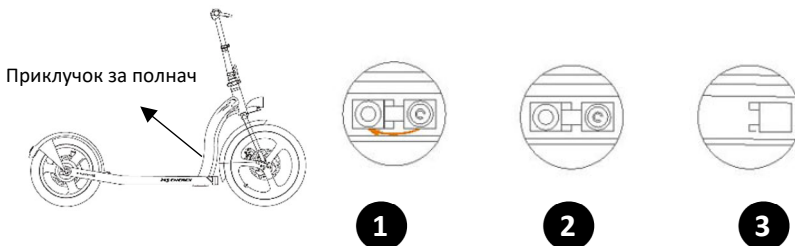

ВАЖНО:

Заштитниот поклопецот за конекторот за полнење на скутерот секогаш мора да биде правилно поставен на свое место, за да се спречи влез на вода или прашина во конекторот. Во спротивно влага или нечистотија може да предизвика краток спој и неисправност. Дефектите предизвикани од небрежност на корисникот не се опфатени со гаранцијата!



Температурата во околниот простор влијае на времето на полнење. Повисока температура во околината предизвика подолго време на полнење.

Скутерот никогаш немојте да го оставате на полнач без надзор!

5. ПОЧНУВАЊЕ СО КОРИСТЕЊЕ

Екран:



Прикажување на брзина

Прикажување на нормална брзина за време на возење

- Максимална брзина 15 km/h
- Максимална брзина 25 km/h
- Максимална брзина 30 km/h

Индикатор на батријата

Постојат десет електрични светла што ја означуваат количината на електрична енергија. Со потрошувачката на батеријата, статусот на светло на напојување ќе се промени од горе до долу со цел светло, трепкање и гаснење.

- Кога се вклучени 8-10 светла, електричната енергија е помеѓу 80-100%;
- Кога се палат 6-8, електричната енергија е помеѓу 50-80%;
- Кога се палат 4-6, електричната енергија е помеѓу 30-50%;
- Кога се вклучуваат 2-4 светла, електричната енергија е помеѓу 10-30%;
- Кога е вклучено 1-2, електричната енергија е помала од 10% и скутерот ќе се лизне до природната станица со инерција, пополнете го пред да го користите.

Копче за вклучување

Кога тротинетот е **исклучен**, кратко допрете на копчето за вклучување на тротинетот.

Со долго допирање на копчето за вклучување (2 сек) се исклучува тротинетот.

- Откако ќе го вклучите возилото кратко допрете на копчето MODE да смените режим на брзина "1", "2", "3";
 1. брзина Максимална брзина 15km/h
 2. брзина Максимална брзина 25 km/h
 3. брзина Максимална брзина 30 km/h
- Двапати едно по друго допрете на копчето за вклучување, вклучување/исклучување на предно LED светло и задно светло.

6. УПАТСТВА ЗА ВОЗЕЊЕ

Пред да возите

1. Изберете стаза за возење во согласност со вашето знаење, спретност и можности.
2. Расклопете го е-тротинетот според дадените упатства (**Рачката за заклучување на воланот мора да биде правилно поставен и заклучан!**).
3. **За време на возење, за да спречите повреди, секогаш применувајте ги сите потребни безбедносни мерки, вклучувајќи и носење на заштитна кацига, ракавици, заштита за лакти и колена и останата заштитна опрема**

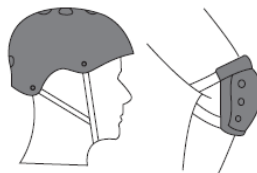

Возење

- Допрете на копчето за вклучување. Брзината е стандардно дотерана на степен на пренос 1.
- Поради безбедност, електричниот тротинет има безбеден почето што значи дека моторот може да се активира само кога брзината на возилото е над 0 (Non Zero режим на работа). Тоа спречува вклучување на моторот кога случајно ќе се допре рачката за забрзување. За да почнете со возење, ставете ја едната нога на плочата за стоење на тротинетот, а другата на дното и турнете го тротинетот како што би направиле со класичен тротинет. Кога тротинетот ќе започне со работа и кога брзината е над 0, полека почнете со користење на рачката за забрзување за да го активирате моторот. Кога моторот ќе се активира, ставете ја другата нога на даската за стоење и продолжете со возење.



Сопирање

- Истовремено користете ги рачките за предните и задните кочници да ги активирате задната електрична кочница и задната диск кочница (се активираат истовремено, со допирање на рачката) и предните диск кочници. Секогаш внимавајте и прилагодете ја брзината да може безбедно да запрете.
- Колку е поголем притисокот, толку е поголема силата на сопирање. Бидете свесни дека силното кочење може да резултира со несреќа поради лизгање на тркалото, губење на рамнотежа и паѓање. Силното кочење може да предизвика и оштетување на гумите или тркалото.

Сигурност при возење

- Избегнувајте возење по дожд. Никогаш немојте да го возите скутерот по локни води со



Кога ќе најдете на препрека како што се праговите, дупките и останатите нерамнини, прилагодете ја брзината или потполно застанете. Наидувате ли на нерамнина, успорете го возењето (5-10 km/h) и внимателно кочете додека во целост не ја прилагодите вашата брзина и услес



- За врем ена возење внимавајте да не го удрит е –скутерот во тротоар



- За врем ена возење немојте да ги спуштате нозете на тло пред да застанете во целост.



- Немојте да забрзувате при возење во удолнина



- Внимавајте кога наидувате на хоризонтална препрека, како што се рамките на вратата, лифтовите и сл



- За време додека го буткате –скутерот, немојте да ја притискате рачката за забрзување.

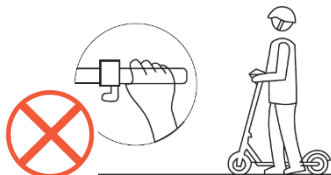

- Немојте да закачувате или пренесувате тешки предмети.

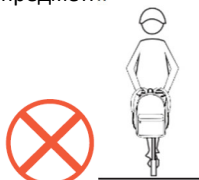

- Немојте да правите нагли движења, нагло вртење или да го користите скутерот на места каде што не е прикладно заради гужва



- Немојте нагло да ја менувате насоката на вртење, особено ако се движите во гужва.

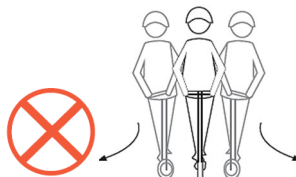

- Немојте да превезувате други лица или деца.



- Немојте да го возите е-скутерот без рака или преку препреки или скали.



8. КОРИСТЕЊЕ И ОДРЖУВАЊЕ

Тркала

- Електричниот скутер користи тркала од еластична гума. Кога тие ќе се потрошат или пробушат, потребно е равномерно да ги замените.
- Контактирајте го вашиот службен дистрибутер за замена на истрошени гуми.
- Кога возите, вибрациите ги олабавуваат завртките и одредени делови на е-скутерот. Се препорачува на секои 250 км или колку што е потребно претходно, да го проверувате вашиот е-скутер, сите подвижни делови, тркала и проверете дали завртките се доволно затегнати. Прегледајте го вашиот скутер и неговите тркала секој месец и проверете дали завртките се доволно затегнати. Ако се лабави, затегнете ги.
- Се препорачува редовно да се вршат периодични сервиси на скутери еднаш годишно или на секои 3000 км.

Батерија

- Електричниот скутер е опремен со батерија од литиј-полиметар. Просечен животен век на батеријата е 400 циклуси на полнење (секој циклус подразбира полнење од 0 до 100% капацитет). Под нормално користење и одржување, животниот век на батеријата може да достигне повеќе од 600

циклуси со минимално намалување на траењето на батеријата.

- Пред првото користење на скутерот, ве молиме да ја наполните батеријата до крај.
- Избегнувајте потполно празнење на батеријата на вашиот скутер пред полнење. Секогаш погрижете се батеријата да е минимално 10% наполнета. За задоволителни перформанси и сигурно возење, батеријата мора да биде минимално 50% полна.
- Немојте да го оставате вашиот електричен скутер со значително испразнета батерија подолго време. Наполнете ја батеријата што е можно побрзо.
- Про одложување на скутерот на подолг временски период, погрижете се батеријата барем да е 40-50% полна. Се советува полнење на скутерот минимално еднаш во 30 дена.
- Секогаш користите го само оригиналниот полнач кој одговара на моделот на скутерот.
- Немојте да го оставате вашиот електричен скутер на ладно место под нулата или под директна сончева светлина. Држете го скутерот во суво опкружување. Негативните услови во околината може да го оштетат капацитетот на батеријата и оснатите склопки.
- Батеријата од литиум полимер мора да се третира со исклучителна претпазливост. Непримерно полнење, оштетување или прегреување може да резултира со пожар. Немојте да го оставате вашиот електричен скутер на полнење без надзор. Немојте да го оставате електричниот скутер на полнење преку ноќ. Секогаш држете го скутерот под надзор при полнење и избегнувајте на прекувремено полнење на батеријата. Немојте да користите, полните или да ја оставате оштетената батерија без надзор и следете ги протоколите за одложување.

Полнач

Посебен полнач кој се испорачува со скутерот има функција на темпирање на заштита од полнење.

Упатство за полнење

- Отворете го покровот на слотот за полнење на електричниот скутер и вметнете го конекторот на полначот во слотот за полнење.
- Вметнете го утикачот од полначот во штекер (AC100V-240V, 50/60Hz)
- Светлото на полначот е црвено и со тоа означува дека полнењето е во тек: кога светлото на полначот ќе се префрли во зелено, тоа значи дека батеријата е потполно наполнета.
- Кога ја полните батеријата, ставете го скутерот на суво и прозрачено место.
- **По полнење, задолжително вратете го заштитниот гумен покров во слот за полнење на скутерот! Влез на прашина, вода или други страни предмети во слотот за полнење може да резултира со оштетување на скутерот!**

Диск кочница

Доколку вашата кочница кочи премногу силно, можете да го прилагодите дискот на кочницата така што ќе ја одвртите завртката за прицврстување на сајлата, внимателно одвртете ја завртката, отпуштете ја сајлата и повторно затегнете ја завртката. Доколку сметате дека кочницата е премногу слаба, на ист начин,

внимателно затегнете ја сајлата. За фино прилагодување на кочниците, не е потребно да ја затегнувате сајлата, туку само свретете ја завртката за фино прилагодување.

Вибрации и поместување на рачката од управувачот

Доколку приметите дека цевката од рачката на управувачот е лабава и тресе за време на возење, ве молиме затегнете ја завртката на механизмот за заклучување на управувачот со помош на приложениот клуч

9 РЕШАВАЊЕ НА ПРОБЛЕМИ

Доколку вашиот скутер не работи како обично или се чини дека е во дефект, ве молиме внимателно да го прочитате овој дел. Корисникот може самостојно да ги реши секојдневните проблеми.

Оваа едноставна процедура помага при обновување на стабилни услови на струјните кругови. Ве молиме да ја контактирате Службата за корисници доколку проблемот не се реши или ако имате друга грижа.

СИМПТОМИ		МОЖНИ РЕШЕНИЈА
Неуспешна промена на брзините или премногу ниска максимална брзина	Ниска волтажа на батеријата Главната рачка е во дефект Лош управувач	Наполнете ја батеријата до крај Заменете ја главната рачка и управувачот
Моторот не работи	Лоша главна рачка Лоша брава електрична врата и контактни точки Лош управувач	Заменете ја главната рачка и управувач Повторно проверете ги сите кабли и контакти.
Предната дистанца со едно полнење на батеријата е помала од очекуваното	Недосаток на притисок во гумите Недоволно полнење или полначот е во дефект Батеријата е оштетена или и истекло времето на траење Често нагло вртење или отежнето возење, преоптеретување	Гумата е полна со воздух Батеријата е истрошена Заменете го полначот Заменете ја батеријата
Полначот не работи	Жиците на полначот се лабави или оштетени	Повторно проверете ги сите кабли и контакти

10. Технички Спецификации

Модел	r10
Тип	Електричен тротинет
Напон на батерија	36V
Капацитет на батеријата	Литиум 10.2Ah
Напон / Струја на полнење	AC 100-240V / DC 42V, 2A
Време на полнење	6-7h
Моќност на моторот	350W, мотор без четки
Максимална брзина*	30km/h
Досег*	25-30km
Рам	Двослоен рам од алуминиумска легура со 3 краци
Големина на тркало	Предно 20" - Задно 16"
Кочници	Механички диск сопирачки
Димензии (склопено)	166 x 16 x 115-125 cm
Максимално оптеретување	120 kg
Бруто/Нето тежина	17,0/14,0 kg

Бидејќи производот континуирано се подобрува, спецификацијата и упатствата може да се сменат без претходна најава.

* Може да варира зависно од условите на возење, состојбата на теренот и температурата итн.

Одложување во отпад за стара електрична и електронска опрема



Производите означени со овој симбол означува дека производот спаѓа во групата на електрична и електронска опрема (ЕЕ производи) и не смее да се одложува заедно со домаќинскиот отпад. Заради тоа овој производ треба да го одложите на означено собирно место за собирање на електрична и електронска опрема. Правилното одложување на овој производ спречува можни негативни последици на околината и човековото здравје, кои инаку може да бидат загрозувани заради несоодветно одложување на потрошениот производ. Со рециклирање на материјалите од овој производ помагате во чување на здрава животна околина и природни ресурси. За детални информации за собирање на ЕЕ производите обратете се во продавницата во која сте го купиле производот.

Одложување на потрошена батерија



Проверете ги локалните прописи во врска со одложување на потрошена батерија или повикајте ја локалната служба за корисници за да се добиете упатство за одложување на работи и потрошени батерии.

Батериите од овој производ не смеете да ги одложувате заедно со домаќинскиот отпад. Задолжително одложете ги старите батерии на посебно место за одложување на искористени батерии кој се наоѓа на сите продажни места каде што можете да купите батерии.

EU Изјава за согласност

М SAN група д.о.о. со ова изјавува дека производот е во согласност со Директивите:

- Machinery Directive 2006/42/EC
- RED Directive 2014/53/EU
- RoHS Directive 2011/65/EU.



Целиот текст за ЕУ изјавата за согласност е достапен на следнава интернет адреса:
www.msan.hr/dokumentacija/artikala



e-SCOOTER **r10**

SLO

Navodila za uporabo

Garancijska izjava



DOBRODOŠLI

Zahvaljujemo se vam za nakup električnega skuterja MS Energy.

Pred prvo uporabo novega izdelka je pomembno prebrati navodila za uporabo.

Za najboljšo in popolno uporabo izdelka pazljivo upoštevajte vsa navodila, ki so navedena, zlasti tista, ki so navedena v razdelku "Opozorila in varnost".

Navodila za uporabo shranite na varno mesto za poznejšo uporabo. Prepričani smo, da bo novi Električni skuter ustrezal vašim potrebam.

Ta naprava je izdelana v skladu z najvišjimi standardi, inovativnimi tehnologijami in je namenjena maksimalnemu udobju uporabnika.



Strela s simbolom puščice v trikotniku opozarja uporabnika na prisotnost nevarne napetosti v izdelku, ki je lahko dovolj močna, da predstavlja nevarnost električnega udara.



Klicaj v trikotniku, opozori uporabnika na prisotnost pomembnih navodil za obratovanje in vzdrževanje v dokumentu, priloženemu k napravi.



POZOR



NEVARNOST ELEKTRIČNEGA UDARA NE ODPIRAJ

Ne odpirajte pokrova polnilnika akumulatorja ali katerega koli dela električnega kolesa. Uporabnik v nobenem primeru ne sme izvajati del znotraj električnih delov. Samo kvalificiran in pooblaščen serviser ima znanje in izkušnje za takšno delo.



Glavni vtič se uporablja za odklop polnilca akumulatorja iz napajanja.



Neppravilna zamenjava akumulatorja lahko povzroči nevarnost, vključno z zamenjavo podobne ali iste vrste akumulatorja.

Akumulatorja ne izpostavljajte prekomerni vročini, na primer neposredni sončni svetlobi, ognju ali podobnemu.

Prosimo preberite naslednje zaščitne ukrepe in ta navodila shranite za nadaljnjo uporabo. Vedno upoštevajte vsa opozorila in varnostna navodila.

POMEMBNA VARNOSTNA NAVODILA

1. Preden natančno preberete navodila in jih razumete v celoti, ne uporabljajte električnega skuterja, zato skuterja ne izposojajte osebam, ki nimajo znanja in izkušenj pri vožnji.
2. Prosimo, da vadite vožnjo na odprtem prostoru brez prometa v prvi hitrosti in šele nato po vožnji po kolesarski stezi.
3. **OPOZORILO! Največja obremenitev e-skuterja je 120kg.**

- Vedno upoštevajte vse potrebne varnostne ukrepe, vključno z nošenjem zaščitne čelade, rokavic in druge zaščitne opreme, da preprečite poškodbe med vožnjo. Ne uporabljajte e-skuterja na javnih površinah ali cestah!



- Vozila ne uporabljajte:

- brez ustrezne opreme in predhodne vaje.
- na javnih površinah in prometnih cestah!
- s hitrostjo, ki ni prilagojena pogojem na cesti, lastnostih terena ipd.
- po uživanju alkohola ali drog.



- Električni skuter je namenjen samo odraslim. Tega vozila ne smejo uporabljati osebe, mlajše od 16 let. Voznik mora biti visok več kot 120 cm in tehtati več kot 20 kg. Največja teža ne sme presegati 120 kg.
- Upoštevajte lokalne predpise za vožnjo s skuterji in vedno dajte prednost pešcem.
- Ko uporabljate e-skuter, ne pozabite, da tvegate izgubo nadzora, trčenje ali padec z e-skuterja. Za varno vožnjo preberite in upoštevajte vsa navodila in opozorila v tej navodili.
- Skiro ni oblikovan za profesionalno uporabo (npr. z uporabo skuterja za dostavo).

VOŽNJA

4. Električni skuter je osebno prevozno sredstvo in je namenjen samo prevozu ene osebe. Prosimo, da ne vozite potnikov na tem električnem skuterju.
5. Ne vozite električnega skuterja na nevarni površini ali zunaj ceste.
6. Med vožnjo vedno držite obe roki na krmilu in obe nogi na površini za stanje. Prosimo, ne skačite na deski.

7. Med vožnjo motorja ne izklaplajte.

8. **Ne poskušajte voziti:**

- Čez robove višje kot 3 cm. To lahko povzroči poškodbo voznika ali poškoduje skuter.
- Na grobi ali neravni cesti, upočasnite vožnjo ali popolnoma ustavite vožnjo.
- Na spolzkih površinah, kot sta olje ali led.
- Ko je temperatura nižja od 0°C.
- Čez vodo da se izognete poškodbam električnih delov vozila.
- V slabih vremenskih razmerah, kot so dež, sneg ali veter, da se preprečijo nesreče in poškodbe ali okvare zaradi vode ali vlage. Če vozite v teh pogojih, ne presežite hitrosti 10 km / h.

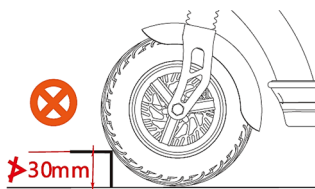

1. Ne uporabljajte ali premikajte skuterja, ko je polnilnik priključen. To lahko povzroči poškodbe kabla, polnilnika in / ali priključka.
2. Ne vozite skuterja, če je prišlo do napake na akumulatorju ali kateri koli drugi komponenti sistema. V nasprotnem primeru lahko izgubite nadzor in dobite resne poškodbe.
3. Pred nočno vožnjo preverite preostalo zmogljivost akumulatorja. Lučka, ki se napaja iz akumulatorja se bo hitro izklopila, ko se preostala zmogljivost akumulatorja zmanjšala na točko, kjer delovanje ni več mogoče. Vožnja brez luči lahko poveča nevarnost poškodb.

4. Priporočljivo je, da akumulator polnite, ko je napolnjenost akumulatorja 30-70% skupne zmogljivosti. Izbogajte se popolnemu izpraznjenju akumulatorja skuterja pred ponovnim polnjenjem.
5. Ne spreminjajte ali odstranjajte nobenega dela. Ne nameščajte neoriginalnih delov ali dodatne opreme. Če to storite, lahko poškodujete izdelek, povzročite okvaro ali povečate tveganje poškodb.



6. **Priprave pred vožnjo: Pred vožnjo nosite čelado, rokavice in drugo zaščitno opremo, da se zaščitite pred poškodbami ali nesrečami. Preverite, ali so vitalni deli skiroja pravilno pritrjeni, da ni ohlapnih delov. Po potrebi pritrdite ohlapne dele s priloženimi ključi. Vožnja z ohlapnimi ali premalo pritrjenimi deli lahko povzroči poškodbe,**

padec ali mehanske poškodbe, ki jih garancija ne krije!

7. **Pogoji za vožnjo:** Pri temperaturi okolice 0 do 40°C, brez vetra in po ravnih cestah; brez pogostega zagona in zaviranja lahko celotna razdalja uporabe znaša od 20 do 30 km (glede na zmogljivost akumulatorja, stanje tal in obremenitev).
8. **Največja obremenitev:** Maksimalna obremenitev e-skuterja je 120kg; če pride do nesreče z več kot 120 kg tovora, podjetje ne prevzema nobene odgovornosti.
9. V primeru pogostega zaviranja, zagonov, vzpenjanja, gibanja po vetru, blatnih cestah, preobremenitev in podobno, se porabi veliko električne energije in se zmanjša zmogljivost, zato vam priporočamo, da se izogibate zgoraj navedenim dejavnikom.
10. Če e-skuterja ne uporabljate daljše obdobje, poskrbite, da je akumulator dovolj poln in ga enkrat mesečno polnite.
11. Upoštevajte: Električnega skuterja ne smete uporabljati v zelo vlažnih razmerah (čez vodo itd.), saj lahko voda, če pride v krmilo in kolo motorja, povzroči motnje v delovanju motorja ali drugih električnih delov!
12. Ne dovolite nepooblaščenih oskrb ali spreminjanje skuterja. Družba ni odgovorna za škodo ali izgubo.
13. Starega ali pokvarjenega akumulatorja se ne sme naključno odstraniti, da bi se izognili onesnaževanju okolja.
14. Ko razstavljate vozilo, pritisnite ročaj sistema za razstavljanje, dokler ne klikne in se prepričajte, da je na pravem mestu.

POLNILNIK

15. Nikoli ne uporabljajte polnilnika za polnjenje drugih električnih naprav.
16. **Za polnjenje akumulatorja e-skuterja ne uporabljajte nobenega drugega polnilnika, razen priloženega polnilnika in nobenega drugega načina polnjenja. Uporaba drugega polnilnika lahko povzroči požar, eksplozijo ali poškodbe akumulatorja.**
17. Ta polnilnik baterij lahko uporabljajo otroci, stari 8 let in več, ter osebe s fizičnimi, čutnimi ali duševnimi motnjami ali osebe, ki nimajo izkušenj in znanja pri ravnanju s takimi napravami, če so pod nadzorom in imajo navodila za varno uporabo polnilnika. in razumejo potencialno nevarnost, ki so jim izpostavljene. Otrokom ne dovolite, da se igrajo s polnilnikom ali skuterjem. Čiščenje in vzdrževanje ne smejo opraviti otroci brez nadzora.
18. Čeprav je polnilnik vodotesen, ga ne odlagajte v vlažnem okolju, ga ne potaplajte v vodo ali druge tekočine. Poleg tega nikoli ne

- uporabljajte polnilnika, če so njegovi priključki mokri.
19. Nikoli se z mokrimi rokami ne dotikajte vtiča polnilnika, rež, kontaktov za polnjenje ali stikov. S tem se izpostavljate nevarnosti električnega udara.
 20. Stikov polnilnika se ne dotikajte s kovinskimi predmeti. Ne dovolite, da v priključke in konektorje pridejo tuje snovi, saj lahko to povzroči kratek stik, električni udar, požar ali poškodbo polnilnika.
 21. **Redno čistite prah iz vtiča za napajanje. Vlaga ali druge nečistoče lahko zmanjšajo učinkovitost izolacije in povzročijo požar. Zaščitni gumijasti pokrovček na polnilnem priključku e-skiroja mora biti vedno pravilno zaprt! Če je polnilni priključek vlažen ali umazan, ga ne vključujte v elektriko! Najprej popolnoma očistite vtikač adapterja in vtičnico za polnjenje na e-skiroju, posušite vse dele in šele nato priključite adapter! Če tega ne storite, lahko pride do kratkega stika, iskrenja, požara in nevarnosti poškodb!**
 22. Nikoli ne razstavljajte ali spreminjajte polnilnika akumulatorja. S tem lahko povzročite požar ali električni udar.
 23. Ne uporabljajte adapterjev z več režami ali podaljškov. Uporaba adapterjev ali podobnih naprav lahko povzroči večji tok, kot je dovoljeno, kar lahko povzroči požar ali poškodbo naprave.
 24. Ne uporabljajte klešč, če so kabli zviti ali prepognjeni. Polnilnika ne polnite tako, da kabel ovijete okoli ohišja polnilnika. Če je kabel poškodovan, lahko povzroči požar ali lahko pride do električnega udara.
 25. Vtič polnilnega kabla dobro vstavite v e-skuter in ga priključite v vtičnico. Če ni popolnoma vstavljen, lahko to povzroči požar, ki ga povzroči električno praznjenje ali pregrevanje.
 26. Polnilnika ne uporabljajte v bližini vnetljivih materialov ali plinov. To lahko povzroči požar ali eksplozijo.
 27. Nikoli ne prekrivajte polnilnika in nanj ne polagajte drugih stvari. To lahko povzroči notranje pregrevanje in požar.
 28. Ne mečite polnilnika ali ga izpostavljajte močnim udarcem. V nasprotnem primeru lahko povzročite požar ali električni udar.
 29. Če je napajalni kabel poškodovan, prenehajte uporabljati polnilnik in se takoj obrnite na pooblaščenega serviserja ali prodajalca za popravilo.
 30. Previdno ravnajte s kablom. Preklapljanje polnilnika v hiši, ko je e-skuter zunaj, lahko poškoduje kabel, če se ga pripre z vrati ali



oknom.

31. Kolesa skuterja ne vlecite preko napajalnega kabla ali vtiča. V nasprotnem primeru lahko poškodujete napajalni kabel ali režo.

AKUMULATOR

32. Akumulator in polnilnik hranite izven dosega otrok.

33. Nikoli ne dovolite, da bi se akumulator popolnoma izpraznil. Če se to zgodi, ga takoj napolnite!

34. Akumulator je v telesu e-skuterja in ga ni mogoče odstraniti. Med polnjenjem se ne dotikajte akumulatorja ali polnilnika. Ker akumulator in polnilnik med polnjenjem dosežeta temperaturo med 40-70 ° C, lahko stik povzroči opekline prve stopnje.

35. Če je akumulatorska škatla poškodovana, razpokana ali če opazite nenavadne vonjave, je ne uporabljajte. Puščanje akumulatorja lahko povzroči resne poškodbe. Obrnite se na pooblaščenega posrednika ali prodajalca ali pooblaščen servisni center.

36. Ne naredite na kablu polnilnika kratkega stika. Če se to zgodi, lahko povzroči, da se akumulator ogreje ali vname, kar lahko povzroči resne poškodbe ali materialno škodo.

37. Akumulatorja ne razstavljajte ali spreminjajte. V tem primeru lahko pride do pregrevanja ali vžiga akumulatorja, hudih telesnih poškodb ali materialne škode.

38. Če električnega skuterja ne uporabljate več mesecev, ga pred polnjenjem napolnite 100%. Poleg tega svetujemo, da vsak mesec vklopite skuter, za nekaj minut vklopite motor in napolnite akumulator do 100%.

39. Akumulatorja ne mečite in je ne izpostavljajte udarcem. Če to storite, lahko pride do pregrevanja akumulatorja ali vžiga, kar lahko povzroči resne poškodbe ali materialno škodo.

40. Akumulatorja ne odvrzite v ogenj in ga ne izpostavljajte virom toplote. V nasprotnem primeru lahko povzročite požar ali eksplozijo, ki lahko povzroči resne poškodbe ali materialno škodo.

41. Kapaciteta baterije in s tem čas uporabe in prevožena razdalja se lahko zmanjšata, če skuter uporabljate v hladnih pogojih, pod 0 ° C.



42. V vročem vremenu skuterja ne shranjujte predolgo v prtljažniku avtomobila. Kolo in baterijo shranite v hladnem in suhem prostoru

Opombe

E-skuter je zasnovan na osnovi originalnega skuterja v kombinaciji s tržnimi zahtevami in velja za prevozno sredstvo s posebnimi funkcijami in uporabami. V času nakupa izberite in kupite model, ki ustreza vašim potrebam in je primeren voznikovi spretnosti za vožnjo po cesti. Če želite pravilno in varno uporabljati skuter, upoštevajte naslednje:

1. Pri uporabi pazite, da preverite stanje motorja in druge konstrukcije, in če odkrijete zrahljane povezave, jih je treba pravočasno zategniti ali popraviti.
2. Ko zaženete napravo ali ko se strmo vzpenjate, mu pomagajte tako, da čim bolj zmanjšajte moč, ki jo potrebujete za delovanje in podaljšajte življenjsko dobo in zmogljivost akumulatorja.
3. V deževnih dneh upoštevajte naslednje: Med dežjem, snegom ali ledom uporaba e-skuterjev ni priporočljiva.
4. Uporabniki morajo uporabljati samo polnilnik, ki ga dobite pri proizvajalcu polnilnika baterij. Med polnjenjem se prepričajte, da so vtiči pravilno in popolnoma priključeni.
5. Prepovedano je nameščanje drugih predmetov na prostor kjer je akumulator, saj lahko to povzroči pregrevanje, saj je potrebno vzdrževati dobre pogoje prezračevanja.
6. Prosimo, vzdržujte ustrezen tlak v pnevmatikah (če imate pnevmatike, napolnjene z zrakom), da se izognete večji odpornosti pri vožnji in povečani obrabi pnevmatik, kot tudi deformaciji platišč.
7. Vozniki morajo spoštovati prometna pravila, vozna hitrost mora biti vedno največ 25 km / h ali nižja, odvisno od cestnih razmer.
8. Med hitro vožnjo ali vožnjo navzdol, uravnavajte hitrost, da se izognete nenadnemu zaviranju ali nenadni spremembi težišča, kar lahko povzroči nevarne situacije.
9. Po dolgi vožnji pustite, da se akumulator ohladi vsaj za 30 minut in ga šele nato priključite na polnilnik. Naredite enako tudi po vožnji v hladnem vremenu.
10. Skuterja ne uporabljajte v snegu ali nevihtah!



POMEMBNO:

Zaščitni gumijasti pokrovček na polnilnem priključku e-skiroja mora biti vedno pravilno zaprt, da prepreči vstop vode ali prahu v priključek. Če je polnilni priključek vlažen ali umazan, ga ne vključujte v elektriko! Garancije ne krijejo napake, ki jih povzroči malomarnost uporabnika!



Najprej popolnoma očistite vtikač adapterja in vtičnico za polnjenje na e-skiroju, posušite vse dele in šele nato priključite adapter! Če tega ne storite, lahko pride do kratkega stika, iskrenja, požara in nevarnosti poškodb.

Vedno preverite stanje e-skuterja pred vsako vožnjo, tako da ni prostih ali ohlapnih delov. Če najdete ohlapne dele, jih takoj privijte s priloženim orodjem!

Tako boste na skiroju vedno zagotovili varno vožnjo in njegovo daljšo življenjsko dobo.

Pribor in sestavni deli:

V paketu morajo biti vključeni naslednji dodatki in deli:

Navodila za uporabo z garancijsko izjavo 1x

Vijaki 4x



Priručni alat 1x



Adapter za polnjenje 1x

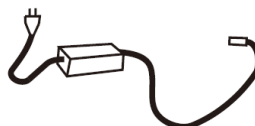

2. OSNOVNA KONSTRUKCIJA IN DELI

r10

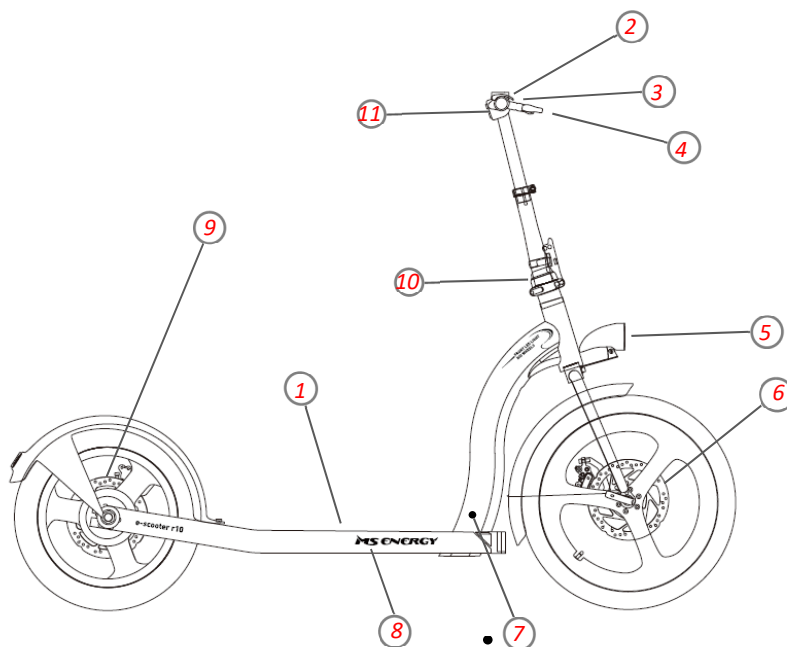

1. Deska za noge
2. Odstranljivo krmilo
3. LCD zaslon s krmilnikom
4. Ročica kolutne zavore
5. Sprednja LED luč
6. Sprednja kolutna zavora
7. Polnjenje akumulatorja
8. Predel akumulator
9. Kolutna zavora
10. Rokav zložljivega mehanizma
11. Ročaj za plin

3. VODIČ ZA SESTAVLJANJE

Sestavljanje krmila

1. Z desno roko primite telo skuterja, z levo pa postavite zložljivo cev
2. Pravilno prilagodite položaj zložljive cevi in krmila



3. Zaprite zaponko na pregibu, da z desno roko pritrdite cev stebra
4. Na koncu obrnite plastični obroč na cevi stebra, da pritrdite zaponko



Sestavljanje krmila

1. Sprostite ročico za hitro sprostitev na glavi stebra
2. Dvignite krmilo navzgor, prilagodite ustrezno višino in nato zaprite ročico za hitro sprostitev



3. Dvignite ročico za hitro sprostitev na krmilu, zavrtite krmilo in zavorno ročico nastavite v vodoravni položaj
4. Na koncu zaprite ročico za hitro sprostitev na krmilu



Sestavljanje sprednjega kolesa

1. Odvijte matico ročice za hitro sprostitev, tako da na glavi ostane vzmet
2. Vstavite v pesto od leve proti desni, glava za hitro sprostitev je na strani brez ploščic kolutne zavore



3. Na drugi konec najprej postavite vzmet, premer znotraj je majhen in zunaj velik, nato pa matico
4. Po nastavitvi obeh strani zaprite ročico za hitro sprostitev za zaklep

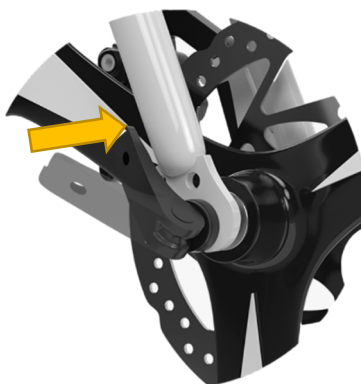

Montaža sprednje luči

1. Najprej poravnajte pritrdilne luknje sprednje luči in blatnika, na vrhu sprednjih vilic
2. Vijak vstavite v pritrdilno luknjo luči, glava vijaka je spredaj, znotraj pa je tesnilo
3. Na drugi konec postavite luknjo za pritrditev blatnika



1. Dodajte matice in podložke ter privijte
2. Pritrdite palice na obeh straneh blatnika, poravnajte z montažnimi luknjami in privijte vijake
3. Privijte vijake na obeh straneh, da pritrdite blatnik

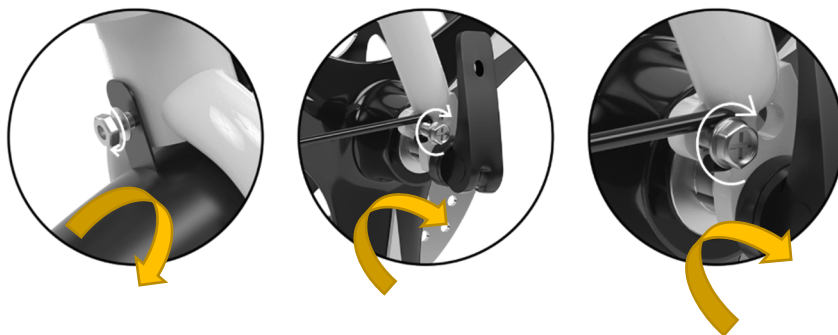

4. POLNJENJE

Opomba: Pred prvo uporabo napolnite baterijo!

1. Odstranite gumijasto zaščitno kapico s priključka za polnjenje.
2. **Najprej vstavite vtič za polnjenje v priključek na skiroju.** Zatem polnilnik vključite v vtičnico napajanja!

Opomba: Prosimo, da pazljivo poravnate utore na vtiču in vtičnici!



Med polnjenjem bo LED oznaka na polnilniku svetila rdeče. Ko se baterija napolni, LED lučka polnilnika sveti zeleno.

Ko je polnjenje končano, najprej izključite polnilnik iz električne vtičnice, nato pa polnilni vtič odklopite iz skiroja.

3. **Zaprte gumijasti zaščitni pokrov!**

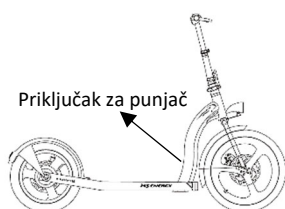

1



2



3

POMEMBNO:

Zaščitni pokrov polnilnega priključka na e-skiroju mora biti vedno pravilno nameščen, da v priključek ne prideta voda ali prah. V nasprotnem primeru lahko vlaga ali umazanija povzročita kratek stik in okvaro. Garancije ne krijejo napake, ki jih povzroči malomarnost uporabnika!



Temperatura okolice vpliva na čas polnjenja. Višje temperature okolice bodo povzročile daljši čas polnjenja.

Nikoli ne puščajte e-skiroja na polnilniku brez nadzora!

5. KAKO ŠTARTATI

ZASLON:



Prikaz hitrosti

Prikazuje normalno hitrost med vožnjo

- 1. prestava max. hitrost 15km/h
- 2. prestava max. hitrost 25km/h
- 3. prestava max. hitrost 30km/h

Indikator akumulatorja

Obstajajo štiri električne lučke, ki označujejo količino preostale električne energije. S porabo akumulatorja se bo stanje lučke za napajanje spreminjalo od zgoraj navzdol po vrstnem redu prižganih luči, utripanja in gašenja.

- Ko gori 5 lučk, je napolnjenost 100%;
- Ko svetijo 4 lučke, je napolnjenost nad 50%;
- Ko svetijo 3 lučke, je napolnjenost nad 30%;
- Ko svetita 2 luči, je napolnjenost nad 10%;
- Ko sveti 1 lučka je napolnjenost manjša kot 10% in skuter zdrsne do naravnega postanka, pred uporabo ga je potrebno napolniti.

Stikalo za vklop

Ko je skuter **vklopljen**, kratko pritisnite stikalo, da odprete vozilo;

Z **dolгим pritiskom** na stikalo za 2 sekundi lahko **ugasnete napravo**.

- Po vklopu vozila kratko pritisnite **MODE** gumb (način delovanja) za spremembo načina hitrosti med "1", "2", "3";
 1. prestava max. hitrost 15km/h
 2. prestava max. hitrost 25km/h
 3. prestava max. hitrost 30km/h
- Pritisnite stikalo dvakrat zapored, da vklopite/izklopite sprednjo LED luč in zadnjo luč.

6. NAVODILA ZA VOŽNJO

Pred vožnjo

- Izberite primerno prizorišče za vožnjo.
- Električni skuter razstavite v skladu z navodili

Zložljivi ključ mora biti v pravilnem položaju, zaporni mehanizem pa mora biti zategnjen!

- **Ko se vozite z električnim skuterjem, vedno uporabljajte čelado, čevlje in zaščitno opremo, na primer blazinice za kolena in komolce, da se izognete poškodbam**

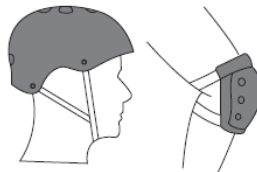

Vožnja

- Pritisnite gumb, da vklopite skuter. Privzeta hitrost je nastavljena na 1. prestavo.
- Iz varnostnih razlogov ima električni skuter varno zasnovano, kar pomeni, da se motor lahko zažene šele, ko je hitrost vozila nad 0. Preprečuje zagon motorja, ko pomotoma pritisnete ročico za pospeševanje. Če želite začeti z vožnjo, postavite eno nogo na desko za noge, drugo pa na tla in se odrinite, kot pri klasičnem skuterju. Ko je skuter v gibanju in je njegova hitrost nad 0, z ročico za pospeševanje počasi zaženite motor. Ko se motor zažene, položite drugo nogo na desko za noge in nadaljujte z vožnjo.



Zaviranje

- Enota ima zadnjo električno zavoro (motorna zavora z povratno odklopno močjo nazaj na akumulator) ter sprednjo in zadnjo kolutno zavoro. V običajnih okoliščinah hkrati zavirajte z levo in desno zavorno ročico za istočasno zaviranje sprednje in zadnje zavore. Prosimo, prilagodite svojo hitrost glede na vozne pogoje in bodite pozorni, da se lahko varno ustavite v vsaki situaciji.
- Bolj kot pritisnete, večja bo zavorna sila. Upoštevajte, da lahko zaradi močnega zaviranja pride do nesreče zaradi zdrsa koles, izgube ravnotežja in padca vozila.

Varnost pri vožnji

- Izogibajte se vožnji v dežju.
- Nikoli ne vozite skuterja v lužah, globjih od 2 cm!



- Ko naletite na ovire, kot so pragovi, luknje in druge nepravilnosti, prilagodite hitrost ali popolnoma zaustavite skuter. Če naletite na nepravilnosti, upočasnite (5-10 km / h) in rahlo zavirajte, dokler hitrosti ne prilagodite popolnoma pogojem.

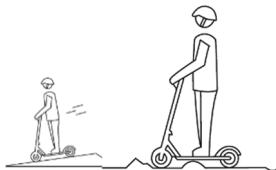

- Med vožnjo bodite previdni, da e-skuterja ne poškodujete z ovirami (robniki itd.). Takšna škoda ne bo upoštevana pri garanciji.

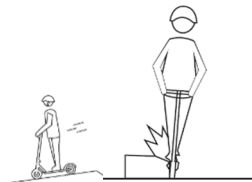

- Med vožnjo ne spuščajte nog na tla, preden se v celoti zaustavite.



- Med vožnjo navzdol ne pospešujte sunkivito



- Bodite previdni, ko se približujete vodoravnim oviram, kot so okvirji vrat, dvigala itd.

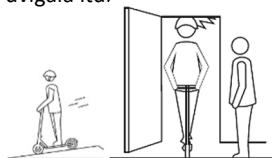

- Med potiskanjem e-skuterja ne pritiskajte ročice za plin.

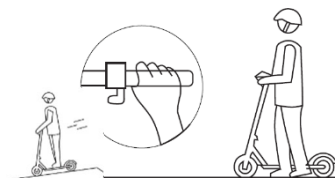

- Ne obešajte in ne prevažajte težkih predmetov.

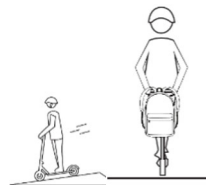

- Ne delajte nenadnih gibov, ne zavijajte nenadno ali uporabljajte skuterja, kjer ni primerno zaradi gneče, drugih vozil ali pešcev.
- Ne spreminjajte smeri gibanja naglo, zlasti pri gneči.

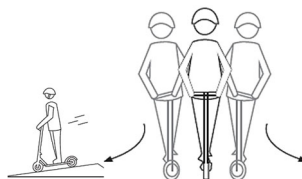
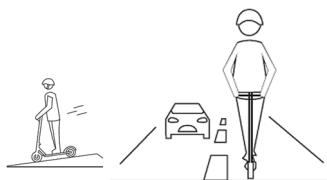

- Ne prevažajte drugih oseb ali otrok.
- Ne vozite e-skuterja brez rok ali preko ovir ali stopnic.

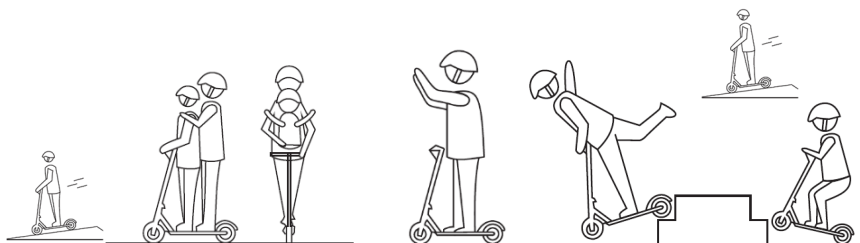

8. UPORABA IN VZDRŽEVANJE

Kolesa in drugi deli

- Električni skuter uporablja elastična gumijasta kolesa. Ko se obrabijo ali preluknjajo, jih je treba pravočasno zamenjati.
- Za zamenjavo obrabljenih pnevmatik se obrnite na lokalnega distributerja.
- Med vožnjo treslaji zrahljajo vijake in nekatere dele e-skuterja. Priporočljivo je, da vsakih 250 km ali po potrebi preverite svoj e-skuter, vse gibljive dele, kolesa in se prepričate, da so vijaki dovolj priviti. Vsak mesec pregledajte svoj skuter in kolesa in se prepričajte, da so vijaki dovolj priviti. Če so ohlapni, jih privijte. Tako boste svojemu skuterju podaljšali življenjsko dobo in vožnjo naredili varnejšo in prijetnejšo.
- Priporočljivo je, da redno opravljate skuterje enkrat letno ali vsakih 3000 km.

Akumulator

- Električni skuter je opremljen z litij-polimernim akumulatorjem. Povprečna življenjska doba akumulatorja je 400 ciklov polnjenja (vsak cikel pomeni polnjenje od 0 do 100% zmogljivosti). Pri normalni uporabi in vzdrževanju lahko življenjska doba akumulatorja doseže več kot 600 ciklov z minimalnim zmanjšanjem trajanja akumulatorja.

- Pred prvo uporabo skuterja napolnite akumulator do konca.
- Izogibajte se polnemu praznjenju akumulatorja skuterja pred ponovnim polnjenjem. Vedno poskrbite, da je napolnjen vsaj 10%. Za dobro delovanje in varno vožnjo mora biti akumulator poln vsaj 50%.
- Električnega skuterja ne puščajte dlje časa z močno izpraznjenim akumulatorjem. Akumulator napolnite čim prej.
- Če skuter shranjujete za dlje časa, se prepričajte, da je akumulator poln vsaj 40-50%. Priporočljivo je, da skuter polnite vsaj enkrat v 30 dneh.
- Vedno uporabljajte samo originalni polnilnik, ki ustreza modelu vašega skuterja.
- Ne puščajte električnega skuterja na mrazu pod ničlo ali pod neposredno sončno svetlobo. Skuter naj bo v suhem okolju. Negativni okoljski pogoji lahko poškodujejo zmogljivost akumulatorja in druga vezja.
- Litij polimerni akumulator je treba obravnavati zelo previdno. Nepravilno polnjenje, poškodbe ali pregrevanje lahko povzročijo požar. Ne puščajte električnega skuterja na nenadzorovanem polnjenju. Električnega skuterja ne pustite polniti čez noč. Vedno spremljajte moč električnega skuterja in se izogibajte prekomernemu polnjenju akumulatorja. Ne uporabljajte, polnite ali pustite poškodovan akumulator brez nadzora in sledite protokolom za odstranjevanje.

Polnilnik

Z ločenim polnilnikom, ki je priložen skuterju, je omogočena funkcija časovne zaščite za polnjenje.

Navodila za polnjenje

- Odprite pokrov priključka za polnjenje na električnem skuterju in vstavite priključek polnilnika v režo za polnjenje.
- Vtaknite vtič polnilnika v vtičnico (AC100V-240V, 50/60Hz)
- Lučka polnilnika sveti rdeče in označuje, da je polnjenje v teku; Ko lučka polnilnika zasveti zeleno, to pomeni, da je akumulator popolnoma napolnjen.
- Med polnjenjem akumulatorja postavite skuter v suho in prezračeno okolje.
- **Po polnjenju vrnite zaščitni gumijasti pokrov v režo za polnjenje na skuterju! Vstop prahu, vode ali drugih tujih predmetov v režo za polnjenje lahko poškoduje skuter!**

Disk zavora

Če vaša zavora zavira premočno, lahko kolutno zavoro prilagodite tako, da s priloženim ključem odvijete zadrževalni vijak kabla, rahlo zasukate vijak, sprostite kabel in ponovno privijte vijak. Če menite, da je zavora prešibka, nanesite rahlo obremenitev na kabel. Za natančno nastavitve zavore ni potrebno zategniti kabla, samo zavrtite vijak za fino nastavitvev.

Vibracija in premikanje krmila

Če opazite, da je cev krmila ohlapna in se med vožnjo trese, privijte vse vijake na mehanizmu za zaklepanje krmila.

9. REŠEVANJE TEŽAV

Če vaš skuter ne deluje kot običajno ali se zdi, da je v okvari, preberite to poglavje. Uporabnik lahko sam reši številne vsakodnevne težave.

Ta preprost postopek pomaga obnoviti stabilne trenutne pogoje vezja.

Če težava ni odpravljena ali imate druge pomisleke, se obrnite na servisno službo.

<i>SIMPTOMI</i>		<i>MOŽNE REŠITVE</i>
Neuspešna sprememba hitrosti ali prenizke maksimalna hitrost	<ul style="list-style-type: none"> • Nizka napetost akumulatorja • Glavni ročaj v okvari • Slabo krmilo 	<ul style="list-style-type: none"> • Napolnite akumulator do konca. • Zamenjajte glavni ročaj in krmilo
Motor ne deluje	<ul style="list-style-type: none"> • Slaba glavna ročica • Slaba električna ključavnica in kontaktna točka • Slabo krmilo 	<ul style="list-style-type: none"> • Zamenjajte glavni ročaj in krmilo • Ponovno preverite vse kable in kontakte.
Prevožena razdalja z enim polnjenjem akumulatorja je nižja od pričakovane	<ul style="list-style-type: none"> • Prenizek pritisk v pnevmatikah • Nezdostno polnjenje ali polnillec v okvari • Akumulator je poškodovan ali je življenjska doba akumulatorja potekla • Občasno nenadno gibanje ali težavnost vožnje, preobremenitev 	<ul style="list-style-type: none"> • Pnevmatika je polna zraka • Akumulator je izrabljen • Zamenjajte polnilnik • Zamenjajte akumulator
Polnilnik ne polni	<ul style="list-style-type: none"> • Žice polnilnika so ohlapne ali poškodovane 	<ul style="list-style-type: none"> • Ponovno preverite vse kable in kontakte

10 Tehnične specifikacije

Model	r10
Tip	Električni skuter
Napetost baterije	36V
Zmogljivost baterije	Litij 10,2Ah
Napetost/tok polnilnika	AC 100-240V / DC 42V, 2A
Čas polnjenja	6-7h
Moč motorja	350W, brezkrtačni motor
Max. hitrost *	30km/h
Razdalja *	25-30km
Platišče	Dvoslojni obroč iz legiranega aluminija s 3 naperami
Velikost koles / pnevmatike	Spredaj 20" - zadaj 16"
Zavore spredaj/zadaj	Mehanske kolutne zavore
Dimenzije	166 x 16 x 115-125 cm
Max. obremenitev	120 kg
Teža bruto/neto	17,0/14,0 kg

Ker se izdelek nenehno izboljšuje, se specifikacije in navodila lahko spremenijo brez posebnega opozorila.

* Lahko se razlikuje glede na pogoje vožnje, konfiguracijo terena, temperaturo itd.

Odstranjevanje stare električne in elektronske opreme



Izdelki označeni s tem simbolom označujejo, da izdelek sodi v kategorijo električne in elektronske opreme (EE izdelkov) in se ne sme odlagati kot gospodinjski in kosovni odpad. Zato je treba ta proizvod odstraniti v označenem zbirnem mestu za zbiranje električne in elektronske opreme. S tem ko izdelek pravilno odlagate, boste preprečili morebitne negativne vplive na okolje in zdravje ljudi, ki bi jih sicer lahko povzročilo nepravilno odlaganje izrabljenega izdelka. Z recikliranjem materialov iz tega izdelka boste pripomogli k ohranitvi zdravega okolja in naravnih virov. Za podrobnejše informacije o zbiranju EE izdelkov se obrnite na prodajalno, kjer ste izdelek kupili.

Odlaganje odpadnih baterij



Preverite lokalne predpise za odlaganje odpadnih baterij ali pokličite lokalno službo, da bi dobili navodila o odstranjevanju starih in izrabljenih baterij. Baterij iz tega izdelka se ne sme zavreči skupaj z gospodinjskimi odpadki. Stare akumulatorja obvezno odložite le na posebnih prostorih za odlaganje rabljenih baterij, ki so na voljo v vseh trgovinah, kjer lahko kupite akumulatorja.

EU Izjava o skladnosti

M SAN grupa d.o.o. izjavlja, da je izdelek skladen z direktivami:

- Machinery Directive 2006/42/EC
- RED Directive 2014/53/EU
- RoHS Directive 2011/65/EU.



Celotno besedilo EU izjave o skladnosti je na voljo na spletnem naslovu: <http://doc.msan.hr/dokumentacijaartikala>

MS ENERGY

e-SCOOTER r10

CZ

Návod k použití

Záručný list



VÍTEJTE

Děkujeme Vám, že jste si zakoupili elektrickou koloběžku MS Energy.

Před prvním použitím vašeho nového výrobku si pozorně přečtěte návod k obsluze.

Abyste mohli výrobek co nejlépe a dokonale používat, dodržujte prosím pečlivě všechny uvedené pokyny, zvláště ty z kapitoly „Upozornění a bezpečnost“.

Uložte návod na bezpečné místo, abyste jej mohli v budoucnu kdykoliv použít. Jsme si jisti, že elektrická koloběžka vyhoví všem vašim potřebám.

Tento spotřebič je vyroben v souladu s nejvyššími standardy, inovačními technologiemi a je určený k maximálnímu pohodlí uživatele.



Symbol blesku s hrotem šípů uvnitř trojúhelníku upozorňuje uživatele na přítomnost nebezpečného napětí uvnitř spotřebiče, které může být dostatečně silné na to, aby představovalo nebezpečí úrazu elektrickým proudem.



Vykřičník uvnitř trojúhelníku upozorňuje uživatele na přítomnost důležitých pokynů k obsluze a údržbě v návodu k obsluze spotřebiče.



POZOR



NEBEZPEČÍ ÚRAZU ELEKTRICKÝM PROUDEM NEOTEVÍRAT

Neotevírejte kryt nabíječky nebo jakékoli části elektrické koloběžky. Uživateli není v žádném případě dovoleno provádět jakýkoli zásah do elektrických součástí. Tyto úkony a opravy může vykonávat pouze kvalifikovaný autorizovaný servisní technik s potřebnými znalostmi a zkušenostmi.



Hlavní síťová vidlice se používá k odpojení nabíječky baterie z napájení.



Nesprávná výměna baterie, stejně jako její výměna za podobný nebo tentýž typ, může vést k nebezpečí.

Nevystavujte baterii a nabíječku příliš velkému teplu jako je přímý sluneční svit, oheň a podobně.

Přečtěte si prosím následující bezpečnostní pokyny a návod si uschovejte pro eventuální budoucí použití. Vždy dodržujte veškerá upozornění a bezpečnostní pokyny.

1. DŮLEŽITÉ BEZPEČNOSTNÍ POKYNY

1. Nepoužívejte elektrickou koloběžku dříve, než si pečlivě přečtete návod a zcela mu neporozumíte, a také nepůjčujte koloběžku osobám, které nemají znalosti a zkušenosti s jízdou.
2. Prosíme vás, abyste jízdu nacvičovali při zařazené první rychlosti na otevřeném prostranství bez dopravy a teprve poté vyzkoušeli jízdu v jízdním pruhu pro cyklisty.

3. **POZOR! Maximální užitečné zatížení e-skútru je 120kg.**

- **Vždy přijměte veškerá nezbytná bezpečnostní opatření, včetně nošení ochranné přilby, rukavic a jiného ochranného vybavení, abyste předešli zranění při řízení. Nepoužívejte e-skútr ve veřejných prostorách nebo na cestách!**
- **Nejezděte bez řádného tréninku.**
- **Nejezděte ve vysokých rychlostech, na nerovném terénu nebo na svazích.**
- **Nejezděte po konzumaci alkoholu nebo drog!**
- **Elektrická koloběžka je konstruována pouze pro dospělé. Osoby mladší 16 let toto vozidlo nesmějí řídit. Jezdec by měl být vysoký přes 120 cm a musí vážit více než 20 kg. Maximální hmotnost je 120 kg.**
- **Musíte dodržovat místní zákony a dát přednost chodcům.**
- **Kdykoli jedete tímto vozidlem, riskujete zranění v důsledku ztráty kontroly, kolize a pádu. Abyste mohli bezpečně jezdit, musíte si přečíst a dodržovat všechny pokyny a varování v uživatelské příručce**
- **Není určen na profesionální použití ((např. použití skútru k dodání).**



JÍZDA

4. Elektrická koloběžka je dopravní prostředek a je navržena pro přepravu pouze jedné osoby. Prosíme vás, abyste na této elektrické koloběžce nevozili spolujezdce.
5. Nepoužívejte elektrickou koloběžku na nebezpečném povrchu nebo mimo silnici.

6. Prosíme vás, abyste během jízdy drželi obě ruce na řídítkách a oběma nohama stáli na plošině k stání. Prosíme vás, abyste po plošině neskákali.
 7. Nevypínejte motor za jízdy.
 8. **Nepokoušejte se jezdit:**
 - Přes prahy vyšší než 3 cm. Mohlo by dojít k zranění řidiče nebo poškození koloběžky.
 - Na nerovném nebo hrubém terénu, zpomalte nebo jízdu zcela přerušte.
 - Na kluzkém povrchu jako je olej nebo led.
 - Když je teplota nižší než 0 °C.
 - Přes vodu abyste se vyhnuli poškození elektrických částí vozidla.
 - Při špatných povětrnostních podmínkách jako je déšť, sníh nebo vítr, abyste předešli nehodě a poškození nebo poruchy způsobené vodou nebo vlhkostí. Pokud jezdíte v takovýchto podmínkách, nikdy nepřekračujte rychlost 10 km/h.
 1. Nepoužívejte koloběžku ani s ní nepohybujte, dokud je připojená k nabíječce. Mohlo by dojít k poškození kabelu, nabíječky a/nebo konektoru.
 2. Nejezděte na koloběžce, pokud došlo k závadě na baterii nebo jakékoli jiné části systému. V opačném případě můžete ztratit kontrolu nad řízením a přivodit si vážné zranění.
 3. Vždy zkontrolujte zbývající kapacitu baterie před noční jízdou. Světlo, které je napájeno z baterie, zhasne brzy poté, co zbývající kapacita baterie klesne na úroveň, která k svícení není dostačující. Jízda bez světla může zvýšit nebezpečí zranění.
 4. Doporučuje se nabíjet baterii, když celková kapacita baterie klesne na 30-70 %. Dbejte na to, aby nedošlo k úplnému vybití baterie před dalším nabíjením.
 5. Nemodifikujte nebo neodstraňujte žádné součásti. Neinstalujte neoriginální součásti nebo příslušenství. Pokud tak učiníte, může dojít k poškození výrobku, závadě nebo zvýšení nebezpečí zranění.
 6. **Příprava před jízdou:** Noste přilbu, rukavice a další ochranné pomůcky při jízdě, abyste byli chráněni před zraněním v případě pádu nebo nehody.
- Stav své koloběžky vždy zkontrolujte a ujistěte se, že jsou**

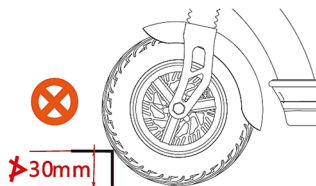

všechny části správně upevněné. Pokud je to nutné, nezapomeňte před jízdou dotáhnout všechny uvolněné díly. Jízda s uvolněnými nebo nedostatečně připevněnými součástmi může způsobit zranění, pád nebo mechanické poškození, na které se nevztahuje záruka!

7. **Podmínky k jízdě:** okolní teplota od 0 do 40°C, bezvětrí, rovná silnice; bez častého rozjíždění a brždění může být dojezd 20 až 30 km (v souladu s kapacitou baterie, terénními podmínkami a zatížením).
8. **Maximální zatížení:** maximální zatížení elektrokoloběžky je 120 kg; pokud dojde k nehodě, při níž bylo zatížení vyšší než 120 kg, nepřebírá firma žádnou zodpovědnost.
9. V případě častého brždění a rozjíždění, při jízdě do kopce, jízdě proti větru, po zablácených cestách, při přetížení a podobně dojde k vysoké spotřebě elektrické energie a snížení dojezdové vzdálenosti, proto doporučujeme, abyste se při jízdě vyhýbali výše uvedeným faktorům.
10. Pokud elektrickou koloběžku nebudete používat delší dobu, dbejte na to, abyste baterii dostatečně nabili a dobýjeli ji jednou měsíčně.
11. Pamatujte na to, že elektrická koloběžka se nesmí používat v podmínkách vysoké vlhkosti (průjezdy vodou apod.) vzhledem k tomu, že pokud se voda dostane do řídítek a motoru, může způsobit závadu motoru a jiných elektrických částí!
12. Nedovolte neoprávněnou likvidaci nebo modifikace koloběžky. Firma neodpovídá za vniklé škody nebo ztráty.
13. Stará nebo vadná baterie nesmí být odhozena kdekoliv, aby nedošlo k zamoření životního prostředí.
14. Při rozložení koloběžky stiskněte páčku sklopného systému, dokud neklikne, a dbejte na to, aby se nacházela na správném místě.

NABÍJEČKA

15. Nikdy nepoužívejte nabíječku baterie k nabíjení jiných elektrických zařízení.
16. Nepoužívejte žádnou jinou nabíječku kromě té, kterou doporučil výrobce, nebo jinou metodu nabíjení baterie elektrické koloběžky. Použití jakékoli jiné nabíječky může vést k požáru, výbuchu nebo poškození baterie.
17. Tuto nabíječku baterií smějí používat děti starší 8 let a osoby s poškozením fyzických, smyslových nebo mentálních schopností nebo s nedostatkem znalostí a zkušeností k obsluze tohoto zařízení pod podmínkou, že jsou pod dohledem a že obdržely







pokyny k bezpečnému používání nabíječky a jsou si vědomy potenciálního nebezpečí, kterému jsou vystaveny. Nedovolte dětem, aby si hrály s nabíječkou baterií nebo s koloběžkou. Čištění a údržbu nesmějí provádět děti bez dohledu.

18. Přestože je nabíječka voděodolná, nenechávejte ji ve vlhkém prostředí a neponořujte ji do vody nebo jiných tekutin. Nikdy nepoužívejte nabíječku, pokud má mokré konektory.
19. Nikdy se nedotýkejte mokřýma rukama síťové vidlice nabíječky, konektorů a přípojek pro nabíjení nebo kontaktů, abyste se nevystavili nebezpečí úrazu elektrickým proudem.
20. Nedotýkejte se kontaktů nabíječky kovovými předměty. Zabraňte vniknutí jakéhokoli cizího materiálu do přípojek a konektorů, neboť by mohlo dojít ke zkratu, úrazu elektrickým proudem, požáru nebo poškození nabíječky.
21. Pravidelně čistěte napájecí zástrčku DC adaptéru a nabíjecí port na koloběžce. Vlhkost, prach nebo jiné částice mohou snížit účinnost izolace a způsobit požár nebo poškození skútru! Ochranný konektor na nabíjecím portu na koloběžce musí být vždy řádně uzavřen! V případě, že je nabíjecí port mokřý nebo špinavý, nezapojujte konektor DC adaptéru! Nejprve důkladně očistěte zástrčku adaptéru a zásuvku koloběžky, vysušte všechny části a poté zástrčku adaptéru nabíjení!
22. Nikdy nerozebírejte nebo nemodifikujte nabíječku. Můžete způsobit požár nebo si přivodit úraz elektrickým proudem.
23. Nepoužívejte adaptéry s více zdířkami nebo prodlužovací kabely. Používání adaptéru nebo podobných zařízení, která dodávají větší proud, než je dovolený, což může vést k požáru nebo poškození zařízení.
24. Nepoužívejte nabíječku, pokud jsou kabely zamotané nebo přehnuté. Neukládejte nabíječku tím způsobem, že kabel omotáte kolem nabíječky. Pokud je kabel poškozený, mohlo by dojít k požáru, nebo můžete utrpět úraz elektrickým proudem.
25. Pevně zasuňte zástrčku napájecího kabelu do elektrokoloběžky a síťovou vidlici do elektrické zásuvky. Pokud nebudou zasunuty až do konce, může dojít k požáru způsobenému elektrickým výbojem nebo přehřátím.



26. Nepoužívejte nabíječku v blízkosti hořlavých materiálů nebo plynů. Mohlo by dojít k požáru nebo výbuchu.
27. Nikdy nepokryvejte nabíječku a nestavte na ni jiné předměty, dokud je v provozu. Mohlo by dojít k přehřátí a požáru.
28. Neházejte s nabíječkou ani ji nevystavujte silným nárazům, aby nedošlo k požáru nebo úrazu elektrickým proudem.
29. Pokud dojde k poškození napájecího kabelu, ihned přestaňte nabíječku používat a kontaktujte autorizovaný servis nebo prodejce s žádostí o opravu.
30. S kabelem zacházejte pozorně. Zapojení nabíječky v domě, zatímco koloběžka se nachází venku, může způsobit poškození kabelu v důsledku přiskřípnutí dveřmi nebo okny.
31. Nepřejíždějte koly koloběžky přes kabel nebo zástrčku, abyste nepoškodili napájecí kabel nebo zástrčku.

BATERIE

32. Uchovávejte baterii a nabíječku mimo dosah dětí.
33. Nikdy nenechte baterii zcela vybit. Pokud k tomu dojde, ihned ji nabijte! 
34. Baterie se nachází v těle koloběžky a není možné ji vyjmout. Při nabíjení se nedotýkejte baterie ani nabíječky, neboť baterie a její nabíječka dosahují v průběhu nabíjení teplot v rozmezí 40–70°C a kontakt s nimi může způsobit popáleniny prvního stupně. 
35. Pokud dojde k poškození obalu baterie, prasknutí nebo pokud zpozorujete neobvyklý zápach, nepoužívejte baterii. Únik tekutiny z baterie může způsobit závažná zranění. Kontaktujte autorizovaného distributora nebo prodejce nebo autorizované servisní středisko. 
36. Nezkratujte kontakty nabíječky. Pokud k tomu dojde, může dojít zahřátí nebo zapálení baterie, což může způsobit vážná zranění nebo škodu na majetku. 
37. Nerozebírejte nebo nemodifikujte baterii. Pokud tak učiníte, můžete způsobit přehřívání nebo vzplanutí baterie, vážné zranění nebo škodu na majetku. 
38. Pokud elektrickou koloběžku nepoužíváte několik měsíců, nabijte baterii před uložením na 100 %. Doporučuje se nastartovat koloběžku každý měsíc, 

nechat motor několik minut běžet a poté znovu dobít baterii na 100 %.

39. Neházejte s baterií ani ji nevystavujte nárazům, neboť můžete způsobit přehřívání baterie nebo vzplanutí a tím vážná zranění nebo škodu na majetku.
40. Neodhazujte baterii do ohně ani ji nevystavujte zdrojům tepla, neboť by mohlo dojít k požáru nebo výbuchu s následnými vážnými zraněními nebo škodou na majetku. 
41. Kapacita baterie a vzdálenost se mohou snížit, pokud používáte E-koloběžku v chladném počasí, pod 0°C.
42. E-koloběžku neskladujte příliš dlouho v horkém počasí v kufru auta. Koloběžku skladujte na chladném a suchém místě.

Poznámky

Elektrokoloběžka je konstruována na základě původní koloběžky v kombinaci s požadavky trhu a je považována za dopravní prostředek se specifickými funkcemi a použitím. Při nákupu si prosím vyberte a kupte model, který vyhovuje vašim potřebám a který budete dostatečně ovládat, než vjedete na silnici. Abyste správně a bezpečně používali koloběžku, dbejte prosím na následující:

1. Během používání kontrolujte stav motoru a jiných součástí a v případě, že narazíte na uvolněný spoj, jej ihned utáhněte nebo opravte.
2. Při rozjezdu koloběžky nebo při strmém stoupání pomáhejte koloběžce odražením nohou, abyste snížili sílu potřebnou k pohonu koloběžky a prodloužili životnost baterie a její kapacitu.
3. Během deštivých dnů mějte na paměti následující: Během deště, sněhu nebo ledu se používání elektronických skútrů nedoporučuje.
4. Uživatelé musejí používat pouze nabíječku, kterou k nabíjení baterie dodal výrobce. Při nabíjení dbejte na to, aby byly konektory správně a úplně zapojené.
5. Je zakázáno vkládat jiné předměty do prostoru, kde se na koloběžce nachází baterie, neboť by to mohlo způsobit přehřátí, proto je třeba udržovat dobré ventilační podmínky.
6. Udržujte prosím přiměřený tlak v pneumatikách (pokud máte pneumatiky plněné vzduchem), abyste zabránili zvýšenému

odporu při jízdě a většímu opotřebení pneumatik, jakož i deformaci ráfků.

7. Řidič musí dodržovat pravidla silničního provozu a rychlost jízdy by vždy měla být maximálně 25 km/h nebo nižší, v závislosti na dopravní situaci.
8. Při rychlé jízdě nebo jízdě z kopce kontrolujte rychlost, abyste se vyhnuli náhlému brždění nebo náhlé změně směru jízdy, neboť to může vést k nebezpečným situacím.
9. Po dlouhé jízdě nechte baterii 30 minut vychladnout a poté ji připojte k nabíječce. Totéž udělejte i po každé jízdě v chladném počasí.
10. Nepoužívejte skútr na sněhu nebo v bouři.



DŮLEŽITÉ:

Ochranný kryt nabíjecího konektoru e-skútru musí být vždy řádně usazen, aby se zabránilo vniknutí vody nebo prachu do konektoru. V opačném případě může vlhkost nebo nečistoty způsobit zkrat a poruchu. Na vady způsobené nedbalostí uživatele se nevztahuje záruka!



Před každou jízdou vždy zkontrolujte, zda je e-koloběžka v dobrém stavu, zda nemá nějaké uvolněné části. Pokud najdete uvolněné díly, ihned je utáhněte dodaným nářadím.

Tímto způsobem vždy zajistíte bezpečnou jízdu a delší životnost.

Příslušenství a komponenty:

Zkontrolujte prosím veškeré příslušenství.

Uživatelská příručka 1x

Šrouby 4x

Šestihranný klíč 1xset

Adaptér nabíječky 1x

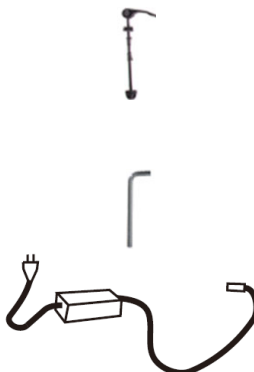

2. ZÁKLADNÍ KONSTRUKCE A DÍLY

R10

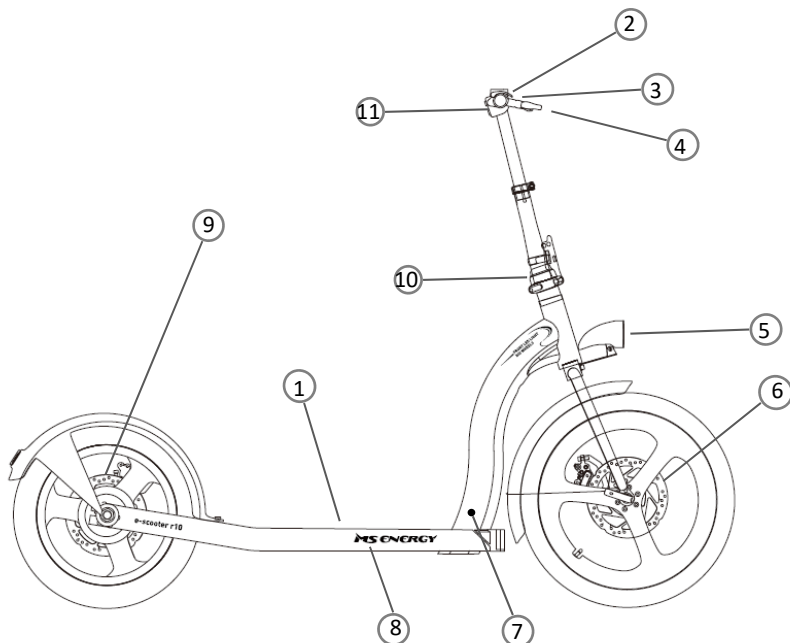

1. Konstrukce
2. Odnímatelné řídítka
3. LCD displej s ovladačem
4. Rukojeť kotoučové brzdy
5. Přední LED světlo
6. Přední kotoučová brzda
7. Port pro nabíjení baterie
8. Příkladka na baterii
9. Zadní kotoučová brzda
10. Obal na skládací mechanismus
11. Rukojeť plynu

4. NABÍJENÍ

Poznámka: Před prvním použitím baterii koloběžky nejdříve nabijte.

1. Otevřete gumový uzávěr.
2. **Nejdříve zasuňte nabíjecí zástrčku.** Následně zapojte nabíječku do zásuvky!

Poznámka: Pozorně srovnajte zářez na zástrčce a zásuvce!



Během procesu nabíjení bude světlo na nabíječce svítit červeně. Po nabití baterie se LED indikátor nabíječky rozsvítí zeleně.

Po dokončení nabíjení nejprve odpojte nabíječku ze zásuvky a potom odpojte nabíječku od e-koloběžky.

3. **Zavřete gumovou zátku!**

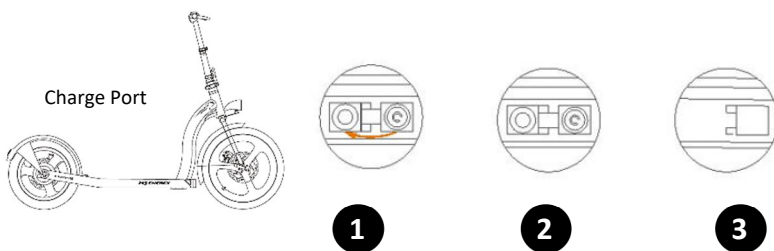

Důležité:

Ochranný kryt zásuvky nabíječky e-koloběžky musí být vždy správně uzavřen, aby se zabránilo vniknutí vody nebo prachu. V opačném případě může vlhkost nebo nečistoty způsobit zkrat nebo poruchu zařízení! Na vady způsobené nedbalostí uživatele se nevztahuje záruka!



Doba nabíjení je ovlivněna okolní teplotou. Vyšší teplota okolí způsobí delší dobu nabíjení.

Nikdy nenechávejte koloběžku na nabíječce bez dozoru!

5. Jak nastartovat

DISPLEJ:



Zobrazení rychlosti

Během jízdy se zobrazuje aktuální rychlost

- Maximální rychlost 1 stupně 15 km / h
- Maximální rychlost 2 stupně 25 km / h
- Maximální rychlost 3 stupně 30 km / h

Indikátor baterie

Existuje deset elektrických světel, která označují množství elektřiny. Při spotřebě baterie se stav kontrolky napájení změní z horního na nejnižší v pořadí podle rozsvícení, blikání a vybití.

1. Když svítí 8-10 světel, elektřina je mezi 80-100%;
2. Při rozsvícení 6-8 svítí elektřina mezi 50-80%;
3. Při rozsvícení 4-6 světel se elektřina nachází mezi 30-50%;
4. Při rozsvícení 2-4 světel je elektřina mezi 10-30%;
5. Když serozsvítí 1-2 světlo, elektřina je menší než 10% a skútr sklouzne k přirozenému zastavení setrvačností, před použitím ji prosím dobijte.

Vypínač

Když je kolbežka **zapnutá**, Krátkým stisknutím vypínače a vozidlo nastartuje;

Dlouhým stiskem vypínače na 2 sekundy jej můžete **vypnout**.

- Po zapnutí vozidla krátce stiskněte tlačítko **REŽIM** na změnu režimu rychlosti "1", "2", "3";

Maximální rychlost 1 stupně 15 km / h

Maximální rychlost 2 stupně 25 km / h

Maximální rychlost 3 stupně 30 km / h

- Stiskněte spínač dvakrát za sebou, zapněte / vypněte přední LED světlo a zadní světlo.

6. NÁVOD K POUŽITÍ

Před jízdou

- Vyberte si vhodné místo na jízdou.
- Rozložte elektrickou koloběžku dle pokynů
Skládací klíč musí být ve správné poloze a blokovací mechanismus musí být dotažený!
- **Při jízdě na elektrické koloběžce vždy noste přilbu, obuv a ochranné vybavení, jako jsou chrániče kolen a loktů. Předejdete zraněním**

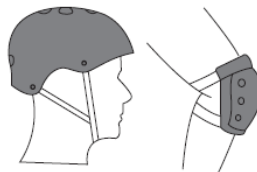

Jízda

- Stisknutím tlačítka zapnete napájení. Výchozí nastavení rychlosti je 1. stupeň.
- Z bezpečnostních důvodů má elektrická koloběžka bezpečný startovací design, což znamená, že motor může nastartovat, pouze když je rychlost vozidla nad 0. Brání to rozběhu motoru při náhodném otočení páky akcelerátoru. Abyste mohli zahájit jízdu, položte jednu nohu na desku na stání a druhou nohu na zem a odrazte se jak na klasické manuální koloběžce. Když se koloběžka pohne a její rychlost je vyšší než 0, plynule nastartujte motor pomocí plynulé akcelerace. Jakmile se motor nastartuje, položte druhou nohu na desku na stání a pokračujte v jízdě.



Brzdění

- Vozidlo má zadní elektrickou brzdu (motorovou brzdu se zpětnou rekuperací do akumulátoru) a přední a zadní kotoučovou brzdu. Za normálních okolností používejte levou a pravou rukojeť brzdy na současně brzdění přední a zadní brzdy. Upravte svou rychlost podle jízdnicích podmínek a dejte pozor, abyste mohli v každé situaci bezpečně zastavit.
- Čím větší tlak vyvinete, tím větší bude brzdná síla. Uvědomte si, že prudké brzdění může mít za následek nehodu v důsledku uklouznutí kol, ztráty rovnováhy a pádu vozidla. Silné brzdění může také způsobit poškození pneumatiky.

Bezpečnost jízdy

- Vyhněte se jízdě v dešti.
Je zakázáno jezdit na vodních plochách, které jsou hlubší než 2 cm



- Při setkání se zpomalovací zónou/prahem a jinými nekonvenčními vozovkami nejezděte vysokou rychlostí. Při setkání s drsnou cestou udržujte nízkou rychlostí (5-10 km/h). Pokrčení kolenou vám umožní lépe se přizpůsobit složité silnici.



- Během jízdy se vyhněte překážkám.



- Během řízení nestůjte jen jednou nohou na pedálu nebo na podlaze.



- Při jízdě z kopce nezrychlujte



- Aby nedošlo k nárazu hlavy na rám dveří, výtah a další překážky.



- Při chůzi s e-koloběžkou netlačte na kolík akcelérátoru

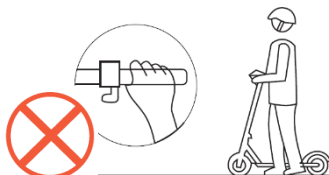

- Na řídítka nezavěšujte těžké předměty.

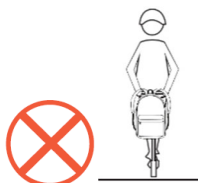

- Nepokoušejte se provádět žádné nebezpečné pohyby. Je zakázáno jezdit po příjezdových cestách nebo v přeplněných obytných
- Je zakázáno silně otáčet držadlem při jízdě s vysokorychlostními obytnými oblastmi.

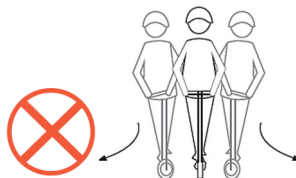

- Je zakázáno řídit vozidlo, pokud je na ní více než jedna osoba a/nebo drží dítě
- Je zakázáno řídit bez toho, aby vaše ruce držely řídítka za jízdy a ježdění nahoru/dolů po schodech nebo skákání.



8. OBSLUHA A ÚDRŽBA

Kola

- Elektrická koloběžka je vybavena koly z elastické gumy. Když dojde k jejich opotřebení nebo proražení, je třeba je včas vyměnit.
- Kontaktujte svého oficiálního distributora s žádostí o výměnu opotřebovaných pneumatik.
- Při jízdě vibrace uvolňují šrouby a některé části e-skútru. Doporučuje se každých 250 km nebo podle potřeby předtím zkontrolovat e-skútr, všechny pohyblivé součásti, kola a ujistit se, že jsou šrouby dostatečně utažené. Kontrolujte svou koloběžku a její kola každý měsíc, stejně jako dostatečné utažení šroubů. Pokud jsou šrouby uvolněné, dotáhněte je.
- Doporučuje se provádět pravidelný servis skútrů jednou ročně nebo každých 3000 km

Baterie

- Elektrická koloběžka je vybavena lithium-polymerovou baterií. Průměrná životnost baterie je 400 nabíjecích cyklů (každým cyklem se rozumí nabíjení od 0

do 100 % kapacity). Při normálním používání a údržbě může životnost baterie dosáhnout více než 600 cyklů s minimálním snížením kapacity baterie.

- Před prvním použitím koloběžky úplně nabijte baterii.
- Vyhýbejte se úplnému vybití baterie své koloběžky před nabíjením. Vždy dbejte na to, aby byla nabitá alespoň na 10 %. Pro vyhovující vlastnosti a bezpečnou jízdu musí být baterie nabitá minimálně na 50 %.
- Nenechávejte elektrickou koloběžku s výrazně vybitou baterií po delší dobu. Dobijte baterii co možná nejdříve.
- Při uskladnění koloběžky na delší dobu se postarejte o to, aby byla baterie nabitá na 40-50 %. Doporučuje se dobíjení koloběžky minimálně jednou za 30 dní.
- Vždy používejte pouze originální nabíječku, která odpovídá modelu koloběžky.
- Nenechávejte svou elektrickou koloběžku v chladu při teplotách pod bodem mrazu nebo na přímém slunečním světle. Uchovávejte koloběžku v suchu. Nepříznivé podmínky okolí mohou poškodit kapacitu baterie a elektrické obvody.
- S lithium-polymerovými bateriemi je třeba zacházet s mimořádnou opatrností. Nevhodné nabíjení, poškození nebo přehřívání může způsobit požár. Nenechávejte svou elektrickou koloběžku na nabíječce bez dozoru. Nenechávejte elektrickou koloběžku nabíjet přes noc. Vždy dohlížejte na nabíjení elektrické koloběžky a vyhýbejte se přebíjení baterie. Nepoužívejte, nenabíjejte nebo nenechávejte poškozenou baterii bez dohledu a dodržujte předpisy pro likvidaci.

Nabíječka

Speciální nabíječka, která se dodává s koloběžkou, má funkci ochrany proti přebíjení.

Pokyny k nabíjení

- Otevřete krytku zdířky pro nabíjení na elektrické koloběžce a vložte konektor nabíječky do zdířky pro nabíjení.
- Zapojte síťovou vidlici nabíječky do elektrické zásuvky (AC 10 V-240 V, 50/60Hz)
- Světlo nabíječky svítí červeně, což signalizuje probíhající nabíjení; když se světlo na nabíječce rozsvítí zeleně, znamená to, že je baterie plně nabitá.
- Když nabijíte baterii, postavte koloběžku do suchého a vzdušného prostředí.
- **Důležité: Ochranný kryt zásuvky nabíječky e-koloběžky musí být vždy správně uzavřen, aby se zabránilo vniknutí vody nebo prachu. V opačném případě může vlhkost nebo nečistoty způsobit zkrat nebo poruchu zařízení!**

Kotoučové brzdy

Pokud máte pocit, že je brzda při jízdě napnutá, můžete kotoučovou brzdou upravit uvolněním šroubu na otočném knoflíku pomocí šestihranného klíče, otočným knoflíkem otočte trochu doprava a dotáhněte šroub šestihranným klíčem. Pokud máte pocit, že je brzda uvolněná, po uvolnění šroubu na otočném knoflíku pomocí šestihranného klíče můžete otočným knoflíkem pootočit trochu doleva a poté šroub utáhnout.

Chvění řídítek

Pokud máte pocit, že jsou řídítká uvolněná a že se při jízdě třesou, tak zkontrolujte vidlici a sklopný mechanismus a uvolněnou část přitáhněte.

9. ŘEŠENÍ PROBLÉMŮ

Pokud vaše koloběžka nefunguje jako obvykle, nebo se zdá, že má závadu, přečtěte si prosím pozorně tuto část. Uživatel může samostatně vyřešit mnohé každodenní problémy.

Tyto jednoduché procedury pomáhají obnovit stabilní podmínky elektrických obvodů. Kontaktujte prosím Zákaznickou službu výrobce, pokud nedoručí k vyřešení problému, nebo pokud máte jiný problém.

<i>SYMPTOMY</i>		<i>MOŽNÁ ŘEŠENÍ</i>
Nezdařila se změna rychlosti nebo je maximální rychlost příliš nízká	<ul style="list-style-type: none"> • Nízké napětí baterie • Závada páčky pro rychlost • Závada ovládání 	<p>Plně nabijte baterii</p> <ul style="list-style-type: none"> • Vyměňte páčku pro rychlost a ovládání
Motor nefunguje	<ul style="list-style-type: none"> • Závada páčky pro rychlost • Závada na ovládání 	<ul style="list-style-type: none"> • Vyměňte páčku pro rychlost a ovládání • Znovu zkontrolujte všechny kabely a kontakty.
Ujetá vzdálenost na jedno nabití je kratší, než bylo očekáváno	<ul style="list-style-type: none"> • Podhuštěné pneumatiky • Nedostatečné nabití nebo závada nabíječky • Poškozená baterie nebo jí uplynula životnost • Příliš časté rozjíždění nebo ztížená jízda, přetížení 	<ul style="list-style-type: none"> • Nahustěte pneumatiky • Baterie je opotřebovaná • Vyměňte nabíječku • Vyměňte baterii
Nabíječka nenabíjí	<ul style="list-style-type: none"> • Dráty nabíječky jsou uvolněné nebo poškozené 	<ul style="list-style-type: none"> • Zkontrolujte znovu všechny kabely a kontakty

10. Technické specifikace

Model	R10
Typ	Elektrická koloběžka
Napětí baterie	36V
Kapacita baterie	Lithium 10,2 Ah
Napětí / proud nabíječky	AC 100-240V / DC 42V, 2A
Doba nabíjení	6-7h
Výkon motoru	350 W, Bezkartáčový motor
Maximální rychlost *	30 km / h
Dojezd *	25-30km
Ráfek	Dvouvrstvý ráfek z hliníkové slitiny s 3 paprsky
Rozměr kol / pneumatiky	Přední 20 "- zadní 16"
Brzdy přední / zadní	Mechanické kotoučové brzdy
Rozměr	166 x 16 x 115-125 cm
Max. Zatížení	120 kg
Hmotnost brutto / netto	17,0 / 14,0 kg

* Může se lišit v závislosti na podmínkách jízdy, konfiguraci terénu, teplotě atd.

Likvidace starých elektrických a elektronických zařízení



Výrobky označené tímto symbolem patří do skupiny elektrického a elektronického vybavení (EE výrobky) a nesmí být likvidovány společně s domácím a nadrozměrným odpadem. Proto je třeba tento výrobek odevzdat na označeném místě pro sběr elektrických a elektronických zařízení. Správnou likvidací tohoto zařízení zabráníte možným negativním následkům na životní prostředí a lidské zdraví, které by jinak mohly být ohroženy neodpovídající likvidací tohoto opotřebovaného výrobku. Recyklací materiálu z tohoto výrobku pomůžete zachovat zdravé životní prostředí a přírodní zdroje. Podrobné informace o sběru EE výrobků vám poskytne prodejna, v níž jste zakoupili výrobek.

Likvidace prázdných baterií



Prostudujte si místní předpisy týkající se likvidace opotřebovaných baterií nebo zavolejte místní uživatelskou službu, abyste získali informace o likvidaci starých a opotřebovaných baterií. Baterie z tohoto výrobku se nesmějí likvidovat společně se smíšeným domácím odpadem. Vždy je odevzdejte na speciálních místech určených k sběru použitých baterií, která se nacházejí na všech prodejních místech, kde můžete zakoupit baterie.

EU Prohlášení o shodě

M SAN grupa d.o.o. tímto prohlašuje, že výrobek je v souladu s nařízeními:

- Machinery Directive 2006/42/EC
- RED Directive 2014/53/EU
- RoHS Directive 2011/65/EU.



Celý text EU prohlášení o shodě je dostupná na následující internetové adrese: www.msan.hr/dokumentacijaartikala

MS ENERGY

e-SCOOTER r10

SK

Návod pre používanie

Záručný list



VÍTAJTE

Ďakujeme, že ste si zakúpili elektrické skútre MS Energy.

Pred prvým použitím nového výrobku je dôležité prečítať si pokyny na použitie.

Ak chcete dosiahnuť čo najlepšie a najužitočnejšie používanie výrobku, postupujte podľa pokynov uvedených veľmi opatrne, najmä častí uvedených vo "Výstrahy a bezpečnosť". Návod na použitie si uschovajte na bezpečnom mieste pre budúce použitie. Sme presvedčení, že nový elektrický skúter splní vaše potreby.

Toto zariadenie je vyrobené podľa najvyšších štandardov, inovatívnych technológií a je určené pre maximálny komfort užívateľa.



Blesk so symbolom šípky vnútri trojuholníka upozorňuje používateľa na prítomnosť nebezpečného napätia v produkte, ktorý môže byť dostatočne silný na to, aby predstavoval riziko úrazu elektrickým prúdom



Výkričník vnútri trojuholníka upozorňuje užívateľa na prítomnosť dôležitých pokynov pre obsluhu a údržbu v dokumente priloženom k prístroju.



UPOZORNENIE



NEBEZPEČENSTVO ÚRAZU ELEKTRICKÝM PRÚDOM NE OTVARATI

Neotvárajte kryt nabíjačky ani žiadnu časť elektrického bicykla. Používateľ nesmie v žiadnom prípade vykonávať činnosti v rámci elektrických častí. Iba kvalifikovaný a autorizovaný servis má vedomosti a skúsenosti pre tieto práce a opravy.



Hlavná zástrčka sa používa na vypnutie nabíjačky batérie z napájacieho zdroja.



Nesprávna výmena batérie môže viesť k nebezpečenstvu, vrátane výmeny podobného alebo rovnakého typu batérie. Nevystavujte batérie nadmernému teplu, ako je priame slnečné žiarenie, oheň a podobne.

Prosíme prečítajte si nasledujúce ochranné opatrenia a uchovajte si tieto pokyny pre budúce použitie. Vždy dodržujte všetky upozornenia a bezpečnostné pokyny.

1. DÔLEŽITÉ BEZPEČNOSTNÉ POKYNY

1. Nepoužívajte elektrický skúter pred tým, ako si pozorne prečítate pokyny a úplne im neporozumiete a nepožičiavajte skúter ľuďom, ktorí nemajú žiadne vedomosti a skúsenosti z jazdy.
2. Odporúčame vám, aby ste sa cvičili na otvorenom priestranstve bez premávky v prvej rýchlosti, a až následne jazdu v cyklistickom pruhu.

3. **POZOR! Maximálna nosnosť e-skútra je 120 kg.**

- Aby ste predišli zraneniam počas jazdy, vždy dodržiavajte všetky potrebné bezpečnostné opatrenia vrátane bezpečnostnej prilby, rukavíc a iného ochranného vybavenia.

Nepoužívajte elektrický skúter na verejných priestranstvách alebo na cestách!

- Nejazdite bez riadneho tréningu.
- Nejazdite vo vysokých rýchlostiach, na nerovnom teréne alebo na svahoch.
- Nejazdite po konzumácii alkoholu alebo drog!
- Elektrický skúter je určený len pre dospelých. Toto vozidlo nesmú používať osoby mladšie ako 16 rokov. Jazdec by mal byť vysoký cez 120 cm a musí vážiť viac ako 20 kg. Maximálna hmotnosť je 120 kg.
- Musíte dodržiavať miestne zákony a dať prednosť chodcom.
- Kedykoľvek idete týmto vozidlom, riskujete zranenia v dôsledku straty kontroly, kolízie a pádu. Aby ste mohli bezpečne jazdiť, musíte si prečítať a dodržiavať všetky pokyny a varovania v užívateľskej príručke.
- Nie je určený na profesionálne použitie (de exemplu, utilizarea unui scuter pentru livrare).



JAZDA

4. Elektrický skúter je osobné vozidlo pre dopravu a je určený iba na prepravu jednej osoby. Prosím, nevezte cestujúcich na tomto elektrickom skútri.
5. Nejazdite elektrickým skútrom na nebezpečnom povrchu alebo mimo cesty.
6. Prosíme vždy počas jazdy držte obe ruky na riadidle a obe nohy na

povrchu pre státie. Prosím neskáčte po doske.

7. Nevypínajte motor počas jazdy.

8. **Nepokúšajte sa riadiť:**

- Nad obrubníky vyššie ako 3 cm. To môže spôsobiť zranenie vodiča alebo poškodenie skútra.
- Na hrubej alebo nerovnej ceste, prosím, spomaľte jazdu alebo úplne zastavte jazdu.
- Na klzkých povrchoch, ako je olej alebo ľad.
- Ak je teplota nižšia ako 0° C.
- Cez vodu aby nedošlo k poškodeniu elektrických častí vozidla.
- Pri zlom počasí, ako je dážď, sneh alebo vietor, aby sa zabránilo nehodám. Ak budete jazdiť v týchto podmienkach, nikdy neprekročujte rýchlosť od 10 km/h.

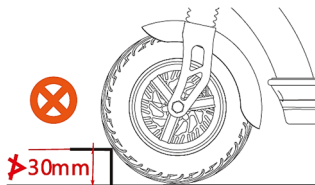

1. Nepoužívajte ani nepohybujte kolobežkou počas pripojenia na nabíjačku. To môže spôsobiť poškodenie kábla, nabíjačky a/alebo konektorov.
2. Nejazdte na skútri ak sa vyskytne porucha batérie alebo akejkoľvek inej súčasti systému V opačnom prípade môžete stratiť kontrolu a vážne sa zraniť.
3. Pred jazdou v noci nezabudnite skontrolovať zostávajúcu kapacitu batérie. Svetlo, ktoré je napájané z batérie, zhasne rýchlo po znížení zostávajúcej kapacity batérie do bodu, kde to už nie je možné. Jazda bez svetiel môže zvýšiť riziko zranenia
4. Odporúča sa nabíjať batériu, keď je batéria je 30-70% celkovej kapacity. Vyvarujte sa úplného vyprázdnenia batérie skútra pred dobíjaním.
5. Neupravujte ani neodstraňujte žiadne časti. Neinštalujte neoriginálne súčasti alebo príslušenstvo. Ak tak urobíte, to môže poškodiť výrobok, spôsobiť poruchu alebo zvýšiť riziko zranenia
6. **Príprava pred jazdou:** Počas jazdy noste prilbu, rukavice a iné ochranné prostriedky, aby ste boli chránení pred zranením alebo nehodou.



Stav svojej kolobežky vždy skontrolujte a ubezpečte sa, že sú všetky časti správne upevnené. Ak je to potrebné, nezabudnite pred jazdou dotiahnuť všetky uvoľnené diely. Jazda s uvoľnenými alebo nedostatočne pripevnenými dielcami môže spôsobiť zranenie, pád alebo mechanické poškodenie, na ktoré sa

nevzťahuje záruka!

7. **Podmienky jazdy:** Podmienky jazdy: teplota okolia 0 až 40 ° C, bez vietor a na rovných cestách; bez častého štartovania a brzdeniam, všeobecná vzdialenosť používania môže byť 20 až 30 km (v závislosti od kapacity batérie, podmienok terénu a zaťaženia)
8. **Maximálne zaťaženie:** maximálne zaťaženie e-skútra je 120 kg; ak dôjde k nehoda, v ktorom záťaž bola vyššia ako 120kg, spoločnosť nenesie žiadnu zodpovednosť
9. V prípade častého brzdenia, štartovania, jazdy di kopca, pohybu v smere k vetru, po blatistých cestách, preťaženia a podobne, spotrebuje sa veľké množstvo elektrickej energie a tým sa zníži kapacita, preto odporúčame aby ste sa vyhýbali vyššie uvedeným faktorom pri jazde.
10. Pokiaľ sa e-skúter nebude používať dlhšiu dobu, uistite sa že ste batériu dostatočne nabili a e ju dobíjate raz za mesiac.
11. **Dávajte pozor:** elektrický skúter by sa nemal používať vo veľmi vlhkých podmienkach (prechádzanie vodou atď.), pretože ak voda vstúpi do riadidla a kolesa motoru, môže to spôsobiť poruchu motora alebo iné elektrických častí!
12. Zabráňte neoprávnenému zneškodneniu alebo zmenám na skútri. Spoločnosť nie je zodpovedná za žiadnu škodu alebo stratu.
13. Staré alebo chybné batérie nesmú byť likvidované náhodne, aby sa predišlo znečisteniu životného prostredia.
14. Pri skladaní vozidla stlačte rukoväť montážneho systému kým neklikne a uistite sa , že je na správnom mieste.

NABÍJAČKA

15. Nikdy nepoužívajte nabíjačku akumulátorov na nabíjanie iných elektrických spotrebičov.
16. Na nabíjanie batérie e-skútra nepoužívajte inú nabíjačku ako dodávanú nabíjačku alebo spôsob nabíjania. batérii e-skútrov. Použitie inej nabíjačky môže spôsobiť požiar, explóziu alebo poškodenie batérie.
17. Túto nabíjačka batérií môže používať deti vo veku od 8 rokov a staršie a osoby s telesným, zmyslovým alebo duševným postihnutím alebo osoby, ktoré nemajú žiadne skúsenosti a vedomosti v práci s takýmito zariadeniami za predpokladu, že sú pod dozorom a dostali pokyny o bezpečnom používaní nabíjačky a že rozumeli potenciálnym nebezpečenstva, ktorým sú vystavené. Nedovoľte deťom hrať s nabíjačkou alebo skútrom. Čistenie a údržba nemusí vykonávať deti bez dozoru

18. Hoci je nabíjačka vodotesná, neodkladajte ju do vlhkého prostredia, nepotápajte ju do vody alebo iných kvapalín. Naďalej, nikdy nepoužívajte nabíjačku, ak sú konektory vlhké.
19. Nikdy sa nedotýkajte zástrčky nabíjačky, štrbín, nabíjacích kontaktov ani kontaktov s mokrými rukami. Vystavujete sa riziku úrazu elektrickým prúdom.
20. Nedotýkajte sa kontaktov nabíjačky kovovými predmetmi. Nedovoľte, aby akýkoľvek cudzí materiál vstúpil do pripojení a konektorov, pretože by mohlo dôjsť ku skratu, úrazu elektrickým prúdom, požiaru alebo poškodeniu nabíjačky.
21. **Pravidelne čistite prach zo sieťovej zástrčky. Vlhkosť alebo iné nečistoty môžu znížiť účinnosť izolácie a spôsobiť požiar.** 
Ochranný gumený uzáver na nabíjacom porte skútra musí byť vždy riadne zatvorený! Ak je nabíjací port vlhký alebo znečistený, nenabíjajte ho! Najskôr úplne očistite zástrčku adaptéra a nabíjaciu zásuvku na skútri, všetky časti vysušte a potom adaptér zapojte! Ak tak neurobíte, môže to mať za následok skrat, iskry, požiar a riziko zranenia.
22. Nikdy nerozoberajte ani neupravujte nabíjačku batérií. Môže dôjsť k požiaru alebo úrazu elektrickým prúdom.
23. Nepoužívajte adaptéry s viacerými slotmi alebo predlžovacích káblov. Používanie adaptérov alebo podobných zariadení môže spôsobiť vyšší prúd, ako je povolené, čo môže spôsobiť požiar alebo poškodenie zariadenia.
24. Nepoužívajte nabíjačku, ak sú káble zapletená alebo zložené. Neukladáme nabíjačku takým spôsobom, že je kábel ovinutý okolo tela nabíjačky. Ak je kábel poškodený, to môže spôsobiť požiar alebo môže dôjsť k úrazu elektrickým prúdom.
25. Pevne zasuňte konektor nabíjacieho kábla do e-skútra a zapojte ho do elektrickej zásuvky. Ak nie sú úplne zasunuté, môže to spôsobiť požiar spôsobený elektrickým výbojom alebo prehriatím.
26. Nabíjačku nepoužívajte v blízkosti horľavých materiálov alebo plynov. Môže to spôsobiť požiar alebo výbuch.
27. Nikdy nezakrývajte nabíjačku a počas prevádzky nepokladajte na ňu iné veci. Môže to spôsobiť vnútorné prehriatie a požiar.

28. Nabíjačku nehádzte ani nevystavujte silným úderom. V opačnom prípade môže spôsobiť požiar alebo úraz elektrickým prúdom.
29. Ak je napájací kábel poškodený, prestaňte používať nabíjačku a okamžite kontaktujte autorizovaného servisu alebo servisu.
30. Opatrne manipulujte s káblom. Zapnutie nabíjačky v domácnosti, kým je e-skúter vo vonkajšom priestore, môže spôsobiť poškodenie kábla v dôsledku stlačenia ho dverami alebo oknami.
31. Neťahajte kolesá kolobežky cez napájací kábel alebo zástrčku. V opačnom prípade môže dôjsť k poškodeniu napájacieho kábla alebo zásuvky

BATÉRIA

32. Udržujte batériu a nabíjačku mimo dosahu detí.
33. Nikdy nedovoľte, aby sa batéria úplne vybila. Naplňte ju ihneď, ako sa to stane!
34. Batéria sa nachádza v tele e-skútra a nemôže byť odstránená. Avšak, nedotýkajte sa batérie alebo nabíjačky pri nabíjaní. Keďže batéria a nabíjačka pri nabíjaní dosahujú teploty medzi 40-70 ° C, kontakt môže spôsobiť popáleniny prvého stupňa.
35. Pokiaľ sa kryt batérie poškodí, praskne alebo ak si všimnete nezvyčajný zápach, nepoužívajte ju. Vytekajú kvapaliny z batérie môže spôsobiť vážne zranenia alebo autorizované servisné stredisko. Obráťte sa na autorizovaného distribútora alebo predajcu.
36. Nedovoľte aby sloty nabíjačky mali krátke spojenie. Ak k tomu dôjde, môžete spôsobiť zahriatie alebo zapálenie batérie, čo môže spôsobiť vážne zranenie alebo poškodenie majetku.
37. Batériu nerozoberajte ani neupravujte. Ak tak urobíte, môže dôjsť k prehriatiu alebo vznieteniu batérie, vážnemu zraneniu alebo škode na majetku.
38. Ak nebudete používať elektrický skúter niekoľko mesiacov, pred jeho uložením nabite batériu 100%. Okrem toho sa odporúča zapínať skúter každý mesiac, prevádzkovať motor niekoľko minút a znovu nabiť batériu na 100%.
39. Nabíjačku nehádzte ani nevystavujte silným úderom. Ak tak urobíte, môžete spôsobiť prehriatie alebo zapálenie batérie, čo



- môže mať za následok vážne zranenie alebo poškodenie majetku.
40. Batériu nevyhadzujte do ohňa ani nevystavujte zdrojom tepla. V opačnom prípade môže dôjsť k požiaru alebo explózií, čo spôsobí vážne zranenie alebo poškodenie majetku. 
 41. Kapacita batérie a vzdialenosť sa môžu znížiť, ak používate E-kolobežku v chladnom počasí, pod 0°C.
 42. E-kolobežku neskladujte v horúcom počasí v kufri auta pridlho. Kolobežku skladujte na chladnom a suchom mieste.

Poznámky

E-skúter je navrhnutá na základe pôvodného skútra v kombinácii s dopytom na trhu a považuje sa za dopravný prostriedok so špeciálnymi funkciami a použitiami. V čase zakúpenia prosíme vyberte model a zakúpte model vhodný pre potreby, pre ktoré je vodič dostatočne schopný pred jazdou na ceste. Aby ste správne a bezpečne používali svoj skúter, prosíme aby ste dodržiavali nasledujúce:

1. V procese používania dajte pozor na kontrolu stavu motora a iné skútre a pokiaľ zistíte nejaké voľne spojenie, je potrebné včas zatiahnuť ich alebo opraviť.
2. Pri spustení prístroja alebo príchode do prudkého stúpania terénu, pomôžte čo najviac aby ste znížili výkon potrebný za štartovania a predĺžili životnosť batérie, ako aj jej kapacitu.
3. Počas daždivých dní nezabudnite na toto: Počas dažďa, snehu alebo ľadu sa používanie elektronických skútrov neodporúča.
4. Používatelia musia používať iba nabíjačku dodutú výrobcom na nabíjanie batérie. Počas nabíjania dávajte pozor na to aby zástrčky boli správne a úplne správne zapojené.
5. Je zakázané umiestňovať iné predmety na miesto, kde sa nachádza batéria na skútru, pretože to môže spôsobiť prehriatie a je nutné zachovať dobré podmienky pre vetranie.
6. Prosíme aby ste udržiavali primeraný tlak v pneumatikách (ak máte pneumatiky plné vzduchom) aby ste predišli zvýšeniu odporu počas jazdy a väčšiu spotrebu pneumatík ako aj deformáciu ráfikov.
7. Vodiči by mali rešpektovať pravidlá premávky a rýchlosti jazdy by mala byť vždy maximálne 25 km/h alebo nižšie v závislosti od podmienok na ceste.

8. Pri rýchlej jazde alebo jazde z kopca, kontrolujte rýchlosť, aby sa zabránilo prudkému brzdeniu alebo náhlej zmene stredového bodu gravitácie, čo môže viesť k nebezpečným situáciám
9. Po dlhej jazde nechajte batériu 30 minút vychladnúť a potom ju pripojte k nabíjačke. Urobte to isté po jazde v chladnom počasí.
10. Nepoužívajte skúter na snehu alebo v búrkach!



DÔLEŽITÉ:

Ochranný kryt nabíjacieho konektora e-kolobežky musí byť vždy správne usadený, aby sa zabránilo vniknutiu vody alebo prachu do konektora. V opačnom prípade môže vlhkosť alebo nečistoty spôsobiť skrat a poruchu. Na vady spôsobené nedbanlivosťou používateľa sa nevzťahuje záruka!



Pred každou jazdou vždy skontrolujte, či je e-kolobežka v dobrom stave, či nemá nejaké uvoľnené časti. Ak nájdete uvoľnené diely, ihneď ich utiahnite dodaným náradím.

Týmto spôsobom vždy zaistíte bezpečnú jazdu a dlhšiu životnosť.

Príslušenstvo a komponenty:

Skontrolujte všetky doplnky.

Návod na použitie 1x

Skrutky 4x



Šesťhranný kľúč 1x



Nabíjací adaptér 1x.

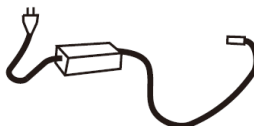

2. ZÁKLADNÁ KONSTRUKCIA A DIELY

r10

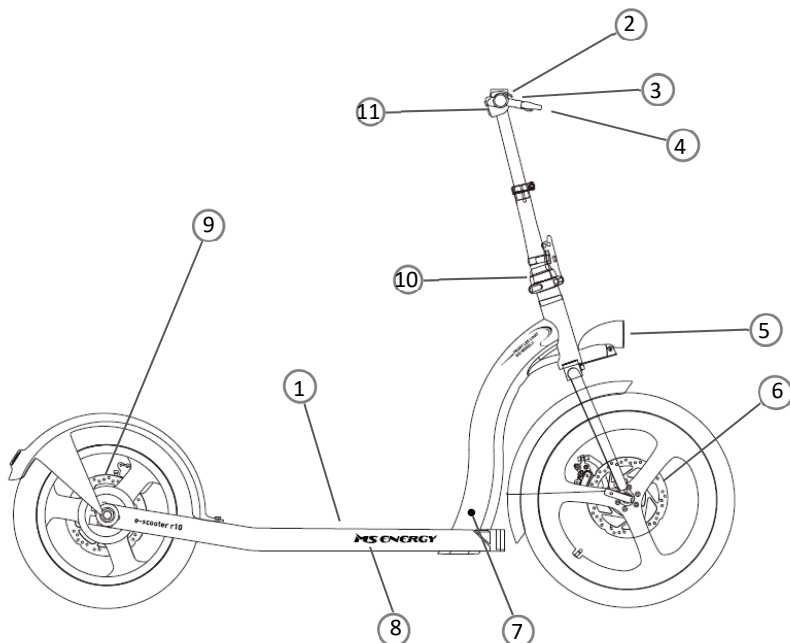

1. Konštrukcia
2. Odnímateľné riadidlá
3. LCD displej s ovládačom
4. Rukoväť kotúčovej brzdy
5. Predné LED svetlo
6. Predná kotúčová brzda
7. Port na nabíjanie batérie
8. Priehradka na batériu
9. Zadná kotúčová brzda
10. Obal na skladací mechanizmus
11. Rukoväť plynu

3. POKYNY NA INŠTALÁCIU

Montáž riadidiel

1. Držte konštrukciu kolobežky pravou rukou a ľavou rukou otočte sklopnú konštrukciu rámu
2. Správne upravte polohu konštrukcie a riadidiel



3. V ohybe zatvorte pracku a pravou rukou zafixujte rám
4. Nakoniec otočte plastový krúžok na trubici a pracku zapnite



Montáž riadidiel

1. Uvoľnite rýchlopínaciu páku na hlave rámu
2. Riadidlá zdvihnite nahor, nastavte potrebnú výšku a potom páčku rýchlopínania uvoľnite.



3. Zdvihnite rýchlopínaciu páku na riadidlách, otočte ich a nastavte brzdovú páku do vodorovnej polohy
4. Nakoniec páčku rýchlopínania na riadidlách zatvorte



Montáž predných kolies

1. Uvoľnite maticu rýchlopínacej páky a nechajte pružinu na hlave
2. Vložte do náboja v smere zľava doprava, rýchlopínanie je na strane bez brzdy



3. Na druhý koniec vložte najskôr pružinu, vnútorný priemer je menší, vonkajší väčší, a potom vložte maticu
4. Po nastavení oboch strán zatvorte rýchlopínanie, čím sa zaistí.

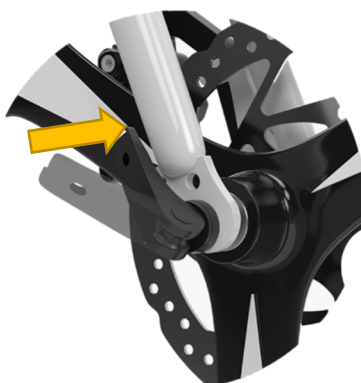

Montáž predného svetla

1. Zarovnajte montážne otvory svetlometu a blatníka najskôr na vrchu prednej vidlice
2. Vložte skrutku do montážneho otvoru svetlometu, hlava skrutky je vpredu a vo vnútri je tesnenie
3. Na druhú stranu pripravte montážny otvor blatníka



1. Pridajte matice a podložky a utiahnite
2. Upevnite trubice na oboch stranách blatníka, zarovnajte ich s montážnymi otvormi a skrutky zaskrutkujte
3. Blatník pripevnite dotiahnutím skrutiek na oboch stranách



4. NABÍJANIE

Poznámka: Pred prvým použitím batériu kolobežky najskôr nabite.

1. Otvorte gumený uzáver.
2. **Najskôr zasuňte nabíjaciú zástrčku.** Následne zapojte nabíjačku do zásuvky!

Poznámka: Pozorne zarovnajzte zárez na zástrčke a zásuvke!

Počas procesu nabíjania bude svetlo na nabíjačke svietiť na červeno. Po nabití batérie sa LED indikátor nabíjačky rozsvieti na zeleno.

Po dokončení nabíjania najskôr odpojte nabíjačku zo zásuvky a potom odpojte nabíjačku od od e-kolobežky.

3. **Zatvorte gumovú čiapočku!**

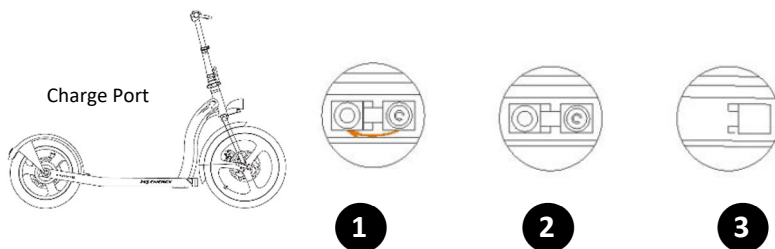

DÔLEŽITÉ:

Ochranný kryt zásuvky nabíjačky e-kolobežky musí byť vždy správne uzatvorený, aby sa zabránilo vniknutiu vody alebo prachu. V opačnom prípade môže vlhkosť alebo nečistoty spôsobiť skrat alebo poruchu zariadenia! Na vady spôsobené nedbanlivosťou používateľa sa nevzťahuje záruka!



Doba nabíjania je ovplyvnená teplotou. Vyššia teplota okolia spôsobí dlhší čas nabíjania.

Nikdy nenechávajte kolobežku na nabíjačke bez dozoru!

5. AKO NAŠTARTOVAŤ

DISPLEJ:



Zobrazenie rýchlosti

Počas jazdy sa zobrazuje aktuálna rýchlosť

- Maximálna rýchlosť 1 stupňa 15 km / h
- Maximálna rýchlosť 2 stupňa 25 km / h
- Maximálna rýchlosť 3 stupňa 30 km / h

Indikátor batérie

Existuje desať elektrických svetiel, ktoré indikujú množstvo elektrickej energie. Pri spotrebe batérie sa stav indikátora napájania zmení zhora nadol v poradí, v akom svieti, bliká a vyhynie.

- Keď je rozsvietených 8-10 svetiel, elektrina je medzi 80-100%;
- Keď svieti 6-8 svetiel, elektrina je medzi 50-80%;
- Keď svieti 4-6 svetiel, elektrina je medzi 30-50%;
- Keď svietia 2-4 svetlá, elektrina je medzi 10-30%;
- Keď svieti 1-2 svetlo, elektrina je menšia ako 10% a kolobežka sa zotrvačnosťou sklzne na prirodzenú zastávku, pred použitím ju dobite.

Vypínač

Keď je kolobežka **zapnutá**, krátkym stlačením vypínača a vozidlo naštartuje;

Dlhým stlačením vypínača na 2 sekundy ho môžete **vypnúť**.

- Po zapnutí vozidla stlačte krátko tlačidlo **REŽIM** na zmenu režimu rýchlosti „1“, „2“, „3“;

Maximálna rýchlosť 1 stupňa 15 km / h

Maximálna rýchlosť 2 stupňa 25 km / h

Maximálna rýchlosť 3 stupňa 30 km / h

- Stlačte spínač dvakrát za sebou, zapnite/vypnite predné LED svetlo a zadné svetlo.

6. NÁVOD NA POUŽITIE

Pred jazdou

- Vyberte si vhodné miesto na jazdu.
- Rozložte elektrický skúter podľa pokynov
Skladací kľúč musí byť v správnej polohe a blokovací mechanizmus musí byť dotiahnutý !
- **Pri jazde na elektrickej kolobežke vždy nosíte prilbu, obuv a ochranné vybavenie, ako sú chrániče kolien a lakťov. Predídete zraneniam**

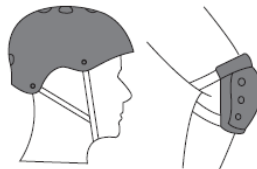

Jazda

- Stlačením tlačidla zapnete napájanie. Predvolené nastavenie rýchlosti je 1. stupeň.
- Z bezpečnostných dôvodov má elektrická kolobežka bezpečný štartovací dizajn, čo znamená, že motor sa môže naštartovať, len keď je rýchlosť vozidla nad 0. Bráni to rozbehu motora pri náhodnom otočení páky akcelerátora. Aby ste mohli zahájiť jazdu, položte jednu nohu na dosku na státie a druhú nohu na zem a odrazte sa ako na klasickej manuálnej kolobežke. Keď sa kolobežka pohne a jej rýchlosť je vyššia ako 0, plynule naštartujte motor pomocou plynulej akcelerácie. Akonáhle sa motor naštartuje, položte druhú nohu na dosku na státie a pokračujte v jazde.



Brzdenie

- Vozidlo má zadnú elektrickú brzdu (motorovú brzdu so spätnou rekuperáciou do akumulátora) a prednú a zadnú kotúčovú brzdu. Za normálnych okolností používajte ľavú a pravú rukoväť brzd na súčasné brzdenie prednej a zadnej brzd. Upravte svoju rýchlosť podľa jazdných podmienok a dajte pozor, aby ste mohli v každej situácii bezpečne zastaviť.
- Čím väčší tlak vyviniete, tým väčšia bude brzdná sila. Uvedomte si, že prudké brzdenie môže mať za následok nehodu v dôsledku pošmyknutia kolies, straty rovnováhy a pádu vozidla. Silné brzdenie môže taktiež spôsobiť poškodenie pneumatiky.

Bezpečnosť jazdy

- Vyhňte sa jazde v daždi. Je zakázané jazdiť na vodných plochách, ktoré sú hlbšie ako 2 cm



- Pri stretnutí so spomaľovacou zónou/prahom a inými nekonvenčnými vozovkami nejazdite vysokou rýchlosťou. Pri stretnutí s drsnou cestou udržiavajte nízku rýchlosťou (5-10 km/h). Pokrčenie kolenách vám umožní lepšie sa prispôbiť zložitej ceste.



- Počas jazdy sa vyhňte prekážkam.

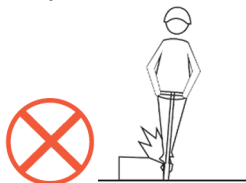

- Počas riadenia nestojte iba jednou nohou na pedáli alebo na podlahe.



- Pri jazde z kopca nezrýchľujte



- Aby nedošlo k nárazu hlavy na rám dverí, výťah a ďalšie prekážky.



- Pri chôdzi s e-kolobežkou netlačte na kolík akcelérátora

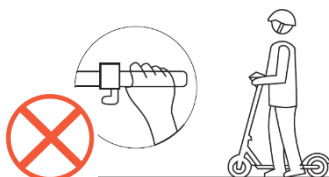

- Na riadidlá nezavesujte ťažké predmety.

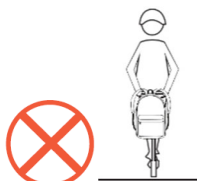

- Nepokúšajte sa vykonávať žiadne nebezpečné pohyby. Je zakázané jazdiť po príjazdových cestách alebo v preplnených obytných oblastiach
- Je zakázané silno otáčať držadlom pri jazde s vysokorýchlostnými obytnými oblasťami.

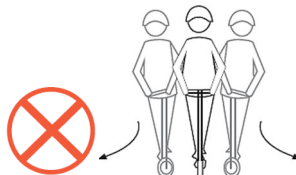

- Je zakázané riadiť vozidlo, ak je na nej viac ako jedna osoba a/alebo drží dieťa
- Je zakázané riadiť bez toho, aby vaše ruky držali riadidlá za jazdy a jazdenie hore/dole po schodoch alebo skákanie.

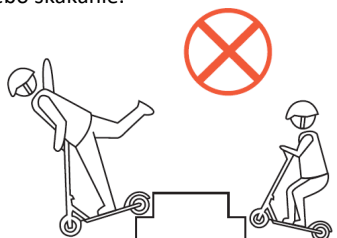
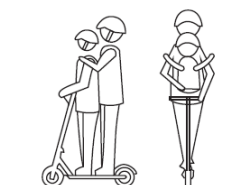

8. POUŽITIE A ÚDRŽBA

Kolesá

- Elektrický skúter používa elastické gumové kolesá. Keď sú spotrebované alebo prepichnuté, musia byť včas nahradené.
- Obráťte sa na miestneho distribútora na výmenu opotrebovaných pneumatík.
- Počas jazdy vibrácie povolujú skrutky a niektoré časti e-kolobežky. Odporúča sa každých 250 km alebo podľa potreby predtým skontrolovať elektrický skúter, všetky pohyblivé časti, kolesá a skontrolovať, či sú skrutky dostatočne utiahnuté. Skontrolujte skúter a jeho kolesá každý mesiac a uistite sa, že sú skrutky dostatočne utiahnuté. Ak sú uvoľnené, utiahnite ich.
- Odporúča sa vykonávať pravidelnú pravidelnú službu skútrov raz ročne alebo každých 3 000 km.

Batéria

- Elektrický skúter je vybavený lítium-polymérovou batériou. Priemerná životnosť batérie je 400 nabíjajúcich cyklov (každý cyklus znamená nabíjanie od 0 do 100% kapacity). Pri bežnom používaní a údržbe môže životnosť batérie dosiahnuť viac

ako 600 cyklov s minimálnym znížením životnosti batérie.

- Pred prvým použitím skútra najskôr úplne nabite batériu. Vyvarujte sa úplnému vybitiu batérie svojho skútra pred nabíjaním. Vždy sa postarajte aby bola minimálne 10 % nabitá. Pre uspokojivý výkon a bezpečnú jazdu, batéria musia byť najmenej 50% plná.
- Nenechávajte elektrický skúter s podstatne vybitou batériou po dlhú dobu. Nabite batériu čo najskôr.
- Pri dlhodobom odkladaní skútra sa uistite, že batéria je naplnená minimálne 40-50%. Odporúča sa nabíjať skúter aspoň raz za 30 dní.
- Vždy používajte originálnu nabíjačku, ktorá zodpovedá modelu skútra.
- Nenechávajte elektrický skúter v zime pod nulou alebo pod priamym slnečným svetlom. Udržujte skúter v suchom prostredí. Negatívne podmienky prostredia môžu poškodiť kapacitu batérie a iné obvody.
- Litiové polymérové batérie je potrebné ošetriť mimoriadne opatrne. Nesprávne nabíjanie, poškodenie alebo prehriatie môže spôsobiť požiar. Nenechávajte elektrický skúter na nabíjaní bez dozoru. Nenechávajte elektrický skúter na nabíjaní cez noc. Vždy dohliadnite na nabíjanie elektrického skútra a vyhnite sa prebíjaníu. Nepoužívajte, nenabíjajte ani nenechávajte poškodenú batériu bez dozoru a dodržiavajte protokoly o likvidácii.

Nabíjačka

Samostatná nabíjačka ktorá prišla spolu s elektrickým skútrom má funkciu časovača ochrany nabíjania.

Pokyny na nabíjanie

- Otvorte kryt nabíjačky na elektrickom skútri a zasuňte konektor nabíjačky do nabíjacieho otvoru.
- Vložte nabíjačku do zásuvky (AC100-240V, 50/60Hz)
- Svetlo nabíjačky je červené, čo znamená, že nabíjanie práve prebieha; Keď svetlo nabíjačky svieti na zeleno, znamená to, že batéria je úplne nabitá.
- Pri nabíjaní batérie umiestnite skúter do suchého a vetraného prostredia.

Kotúčové brzdy

Ak máte pocit, že je brzda pri jazde napnutá, môžete kotúčovú brzdú upraviť uvoľnením skrutky na otočnom gombíku pomocou šesťhranného kľúča, otočným gombíkom otočte trochu doprava a dotiahnite skrutku šesťhranným kľúčom. Ak máte pocit, že je brzda uvoľnená. po uvoľnení skrutky na otočnom gombíku pomocou šesťhranného kľúča môžete otočným gombíkom pootočiť trochu doľava a potom skrutku utiahnuť.

Rukoväť sa trepe

Ak máte pocit, že je rám uvoľnený a že sa pri jazde trasie, tak skontrolujte vidlicu a sklopný mechanizmus a uvoľnenú časť pritiahnite.

9. RIEŠENIE PROBLÉMOV

Ak váš skúter nefunguje ako obvykle alebo sa zdá, že je v poruche, prečítajte si pozorne túto časť. Používateľ môže vyriešiť mnohé bežné každodenné problémy. Tento jednoduchý postup pomáha obnoviť stabilné podmienky prúdového obvodu. Obráťte sa na Službu zákazníckej pomoci pokiaľ sa problém nevyriešil alebo pokiaľ máte ďalšie obavy.

<i>SYMPTÓMY</i>		<i>MOŽNÉ RIEŠENIA</i>
Nepodarilo sa zmeniť rýchlosť alebo príliš nízka maximálna rýchlosť	<ul style="list-style-type: none"> Nízke napätie batérie Hlavná rukoväť v poruche Nesprávny ovládač 	<ul style="list-style-type: none"> Najte batériu úplne Vymeňte hlavnú rukoväť a ovládač
Motor nefunguje	<ul style="list-style-type: none"> Nesprávna hlavná rukoväť Nesprávny zámok elektrických dverí Nesprávny ovládač 	<ul style="list-style-type: none"> Vymeňte hlavnú rukoväť a ovládač Znovu skontrolujte všetky káble a kontakty
Prejdená vzdialenosti s jedným nabíjaním batérie je nižšia, ako sa očakávalo	<ul style="list-style-type: none"> Pokles tlaku v pneumatikách Nedostatočné nabíjanie alebo zlyhanie nabíjania Batéria je poškodená alebo jej životnosť vypršala Časté náhly pohyby alebo ťažké riadenia, preťaženia 	<ul style="list-style-type: none"> Pneumatika je plná vzduchu Batéria je opotrebovaná Vymeňte nabíjačku Vymeňte batériu
Nabíjačka nenabíja	<ul style="list-style-type: none"> Nabíjacie káble sú uvoľnené alebo poškodené 	<ul style="list-style-type: none"> Znova skontrolujte všetky káble a kontakty

10. Technické špecifikácie

Model	r10
Typ	Elektrická kolobežka
Napätie batérie	36V
Kapacita batérie	Lítium 10,2 Ah
Napätie / prúd nabíjačky	AC 100-240V / DC 42V, 2A
Doba nabíjania	6-7h
Výkon motora	350 W, Bezkefový motor
Maximálna rýchlosť *	30 km / h
Dojazd *	25-30km
Ráfik	Dvojrstvový ráfik z hliníkovej zliatiny s 3 lúčmi
Rozmer kolies / pneumatiky	Predný 20 "- zadný 16"
Brzdy predné / zadné	Mechanické kotúčové brzdy
Rozmer	166 x 16 x 115-125 cm
Max. Zaťaženie	120 kg
Hmotnosť brutto / netto	17,0 / 14,0 kg

Keďže sa výrobok neustále zlepšuje, špecifikácie a pokyny je možné meniť bez špeciálneho upozornenia.

* Môže sa líšiť v závislosti od jazdných podmienok, konfigurácie terénu, teploty atď.

Likvidácia starých elektrických a elektronických zariadení



Označenie výrobkov týmto symbolom znamená, že výrobok patrí do skupiny elektrického a elektronického odpadu (OEEZ), ktorý sa nesmie likvidovať spoločne s domácim a objemným odpadom. Preto je potrebné tento výrobok odovzdať na označenom zbernom mieste určenom na zber elektrického a elektronického odpadu. Správnu likvidáciu tohto výrobku zabránite prípadným negatívnym následkom pre životné prostredie a ľudské zdravie, ktoré by mohli byť ohrozené nezodpovednou likvidáciou opotrebovaného výrobku. Recykláciou materiálov z tohto výrobku pomáhate chrániť zdravé životné prostredie a prírodné zdroje.

Podrobné informácie o zbere OEEZ získate od spoločnosti v predajni, v ktorej ste výrobok kúpili

Likvidácia použitých batérií



Skontrolujte miestne predpisy týkajúce sa likvidácie opotrebovaných batérií alebo zavolajte miestny zákaznícky servis o pokynmi na likvidáciu starých a použitých batérií.

Batérie z tohto produktu by sa nemali likvidovať spolu s domovým odpadom. Vždy vložte staré batérie do špeciálnych miest na likvidáciu použitých batérií ktoré sa nachádzajú vo všetkých predajniach, kde si môžete kúpiť batérie.

EU Vyhlásenie o zhode

M SAN grupa d.o.o.. týmto vyhlasuje, že výrobok je v súlade so smernicami:

- Machinery Directive 2006/42/EC
- RED Directive 2014/53/EU
- RoHS Directive 2011/65/EU.



Úplné znenie vyhlásenia o zhode EÚ je k dispozícii na tejto internetovej adrese:
www.msan.hr/dokumentacijaartikala



e-SCOOTER **x10**

PL

Instrukcja obsługi

Deklaracja gwarancyjna



WITAJ

Dziękujemy za zakup hulajnogi elektrycznej MS Energy.

Ważne jest, aby przeczytać tę instrukcję obsługi przed pierwszym użyciem nowego produktu.

Aby w pełni skorzystać z tego produktu, należy bardzo uważnie postępować zgodnie z instrukcjami zawartymi w niniejszej instrukcji obsługi, zwłaszcza rozdziałami związanymi z bezpieczeństwem.

Przechowuj tę instrukcję obsługi w bezpiecznym miejscu do wykorzystania w przyszłości. Jesteśmy pewni, że Twoja nowa hulajnoga elektryczna spełni Twoje potrzeby.

To urządzenie spełnia najwyższe standardy, zapewnia innowacyjną technologię i wysoki komfort użytkowania.



Błysk z symbolem błyskawicy wewnątrz trójkąta ostrzega użytkownika o obecności niebezpiecznego napięcia nieizolowanego wewnątrz produktu, które może być wystarczająco silne, aby stanowić ryzyko porażenia prądem.



Wykrzyknik w trójkącie równobocznym ostrzega użytkownika o obecności ważnych instrukcji obsługi i konserwacji w dokumencie dołączonym do opakowania.



UWAGA



**RYZIKO PORAŻENIA PRĄDEM
NIE OTWIERAĆ**

Nie otwieraj pokrywy ładowarki elektrycznej ani żadnych innych części hulajnogi elektrycznej. W żadnym wypadku nie dotykaj części wewnętrznych hulajnogi. Tylko wykwalifikowany technik produkcji może obsługiwać urządzenie.



Wtyczka główna służy jako urządzenie odłączające ładowarkę.



Nieprawidłowa wymiana baterii może prowadzić do niebezpieczeństwa, w tym wymiany innego podobnego lub tego samego typu. Nie wystawiaj baterii na działanie wysokich temperatur, takich jak słońce, ogień itp.

Przeczytaj poniższą instrukcję hulajnogi i zachowaj ją na przyszłość. Zawsze przestrzegaj wszystkich ostrzeżeń i oznaczonych instrukcji.

WAŻNE INSTRUKCJE BEZPIECZEŃSTWA

1. Przed ważnym przeczytaniem instrukcji i zrozumieniem działania hulajnowy elektrycznej nie należy używać hulajnowy elektrycznej i nie pożyczать jej osobom, które mogą nią manipulować.
2. Przed jazdą po ścieżce rowerowej poćwicz na otwartej przestrzeni przy prędkości na przełożeniu pierwszym.
3. **OSTRZEŻENIE! Max. ładowność wynosi 120 kg.**

- Podczas jazdy hulajnogą zawsze używaj kasku, aby uniknąć obrażeń. Nie używaj produktu na publicznych chodnikach i otwartych przestrzeniach publicznych!



- Nie jeźdź bez odpowiedniej rozgrzewki.

- Nie jeźdź z dużą prędkością na nierównym terenie lub na pochyłościach.



- Nie jeźdź po spożyciu alkoholu lub narkotyków!

- Hulajnoga elektryczna jest przeznaczona tylko dla osób dorosłych. Osoby poniżej 16 roku życia nie powinny korzystać z tego pojazdu. Kierowca powinien mieć ponad 120 cm wzrostu i musi ważyć ponad 20 kg. Maksymalna waga to 120 kg.

- Musisz przestrzegać lokalnych przepisów i ustępować miejsca pieszym.

- Za każdym razem, gdy jeździsz tym pojazdem, ryzykujesz obrażenia z powodu utraty kontroli, kolizji i upadku. Aby bezpiecznie jeździć, musisz przeczytać i przestrzegać wszystkich instrukcji i ostrzeżeń zawartych w instrukcji obsługi.

- Nie jest on przeznaczony do użytku profesjonalnego (np. używanie skutera do dostawy).

JAZDA

4. Hulajnoga elektryczna jest osobistym pojazdem transportowym i jest przeznaczona wyłącznie do użytku przez jedną osobę. Nie należy przewozić pasażera na tej hulajnodze elektrycznej.
5. Nie jeździj hulajnogą elektryczną po drogach publicznych, niebezpiecznej nawierzchni lub w terenie.
6. Podczas jazdy należy zawsze trzymać obie ręce na kierownicy i obie stopy na stojącej hulajnodze. Nie wskakuj na stojącą hulajnogę.
7. Nie wyłączaj zasilania silnika podczas jazdy na hulajnodze.

8. Nie próbuj jeździć:

- Ponad dziurami większymi niż 3cm. Może to spowodować obrażenia kierowcy lub uszkodzenie pojazdu.
- Jadąc po wyboistej drodze, zwolnij lub zakończ jazdę.
- Na śliskich powierzchniach, takich jak olej lub lód.
- W warunkach pogodowych o temperaturze poniżej 0 ° C.
- Ponad wodą głębszą niż 2 cm, aby uniknąć uszkodzenia elementów elektrycznych pojazdu..
- W złych warunkach pogodowych, takich jak deszcz, śnieg lub wiatr, aby zapobiec potencjalnym wypadkom i uszkodzeniom lub awariom spowodowanym przez wodę lub wilgoć. Jeśli jeździsz w takich warunkach, nigdy nie przekraczaj prędkości 10 km / h.

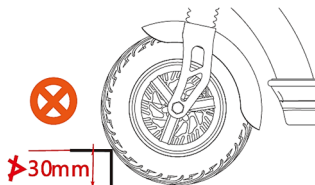

1. Nie używaj ani nie poruszaj hulajnogi elektrycznej, gdy ładowarka jest podłączona. Jeśli to zrobisz, może to spowodować uszkodzenie kabla zasilającego, ładowarki i / lub portu ładowania.
2. Nie należy jeździć na hulajnodze elektrycznej, jeśli występuje awaria akumulatora lub jakiegokolwiek elementu systemu zasilania. W przeciwnym razie możesz stracić kontrolę i doznać poważnych obrażeń.
3. Przed jazdą nocą sprawdź pozostałą pojemność akumulatora. Światło zasilane z akumulatora zgaśnie wkrótce po tym, jak pozostała pojemność akumulatora spadnie do punktu, w którym jazda ze wspomaganą mocą nie jest już możliwa. Jazda bez światła może zwiększyć ryzyko obrażeń.
4. Zaleca się ładowanie akumulatora przy 30-70% całkowitej pojemności akumulatora. Unikaj całkowitego rozładowania akumulatora hulajnogi do zera.
5. Nie modyfikuj ani nie usuwaj żadnych części. Nie instaluj nieoryginalnych części ani akcesoriów. Jeśli to zrobisz, mogą uszkodzić produkt, spowodować awarię lub zwiększyć ryzyko obrażeń.
6. **Przygotowania przed jazdą:** Noś kask, rękawiczki i inne wyposażenie ochronne przed jazdą, aby uchronić się przed uszkodzeniem w razie wypadku. **Za każdym razem sprawdź stan swojej hulajnogi, aby upewnić się, że wszystkie części są dobrze zamocowane. W razie potrzeby przed jazdą należy upewnić się, że wszystkie luźne części są dokręcone. Jazda z luźnymi lub niedostatecznie zamocowanymi częściami może spowodować obrażenia ciała, upadek lub uszkodzenia mechaniczne nieobjęte gwarancją!**



7. **Warunki jazdy:** temperatura otoczenia od 0 do 40 ° C, bez wiatru; bez częstego uruchamiania i hamowania ogólna odległość jazdy może wynosić od 20 do 30 km (w zależności od pojemności akumulatora, stanu terenu i masy ładunku).
8. **Maksymalne obciążenie:** maksymalne obciążenie hulajnogi elektrycznej wynosi 120 kg; w razie wypadku, gdy ładunek przekracza 120 kg, firma nie ponosi żadnej odpowiedzialności.
9. W przypadku częstego hamowania, rozruchu, podjazdu, jazdy pod wiatr, błotnistych dróg, przeciążenia i innych, zostanie zużyta duża ilość energii elektrycznej akumulatora, co wpłynie na dalszy zasięg pojazdu, dlatego zalecamy unikanie powyższych czynników podczas jazdy.
10. Jeśli akumulator jest wyłączony na długi czas, upewnij się, że jest wystarczająco naładowany, a jeśli okres jest dłuższy niż miesiąc, należy go dodatkowo naładować.
11. **Należy zwrócić uwagę:** skutera elektrycznego nie wolno używać w wilgotnych warunkach (przejeżdżając przez wodę itp.), ponieważ przedostanie się wody do kierownicy, koła silnika lub akumulatora może spowodować awarię silnika lub innych części elektrycznych lub pożar nie objęty Gwarancją!
12. Zabrania się nieautoryzowanych rozbiórek lub przeróbek, a firma nie ponosi odpowiedzialności za wszelkie wynikające z tego straty.
13. Złomowanej baterii nie można wyrzucać byle gdzie, aby uniknąć zanieczyszczenia środowiska.
14. Podczas rozkładania pojazdu naciśnij dźwignię systemu składania, aż usłyszysz kliknięcie, i upewnij się, że jest na swoim miejscu.

ŁADOWARKA

15. Nigdy nie używaj tej ładowarki do ładowania innych urządzeń elektrycznych.
16. Nie należy używać żadnej innej ładowarki lub metody ładowania do ładowania akumulatorów hulajnogi elektrycznej. Korzystanie z innej ładowarki może doprowadzić do pożaru, wybuchu lub uszkodzenia akumulatorów.
17. Z tej ładowarki mogą korzystać dzieci w wieku 8 lat i starsze oraz osoby z upośledzeniem fizycznym, sensorycznym lub umysłowym, lub pozbawione niezbędnego doświadczenia i wiedzy, pod warunkiem, że są nadzorowane i instruowane, jak bezpiecznie korzystać z ładowarki i rozumieją związane z tym niebezpieczeństwa. Nie pozwalaj dzieciom bawić się ładowarką. Dzieci bez nadzoru nie powinny czyścić ani konserwować urządzenia.
18. Chociaż ładowarka jest wodoodporna, nie należy zanurzać jej w wodzie ani innych cieczach. Ponadto, nigdy nie używaj ładowarki, jeśli styki są

mokre.

19. Nigdy nie dotykaj wtyczki, portu ładowania ani styków ładowarki mokrymi rękami. Możesz doznać porażenia prądem.
 20. Nie dotykaj styków ładowarki metalowymi przedmiotami. Nie dopuść do przedostania się ciał obcych, może to spowodować zwarcie w stykach, co może spowodować porażenie prądem, pożar lub uszkodzenie ładowarki.
 21. **Należy regularnie czyścić port ładowania w skuterze elektrycznym. Wilgoć, kurz oraz inne zabrudzenia mogą obniżyć skuteczność izolacji wtyczki i spowodować uszkodzenie hulajnogi! Port do ładowania hulajnogi zawsze powinien być zabezpieczony kapsłem ochronnym – zawsze powinien być zakryty. W przypadku gdy port ładowania jest mokry lub brudny, nie podłączaj ładowarki. Dokładnie oczyść port ładowania hulajnogi, osusz wszystkie jego elementy, a następnie podłącz wtyczkę adaptera do ładowania.**
- 
22. Nigdy nie demontuj ani nie modyfikuj ładowarki. Możesz spowodować pożar lub porażenie prądem.
 23. Nie używaj adapterów z wieloma gniazdami ani przedłużaczy. Używanie adaptera z wieloma gniazdami lub podobnego urządzenia może przekroczyć prąd znamionowy i spowodować pożar.
 24. Nie używaj ze zwiniętym przewodem i nie przechowuj z kablem zwiniętym wokół korpusu ładowarki. Uszkodzenie kabla może spowodować pożar lub porażenie prądem.
 25. Mocno włóż wtyczkę do gniazdka i wtyczkę do ładowania. Jeśli wtyczka zasilania i wtyczka ładowania nie są całkowicie włożone, może to spowodować pożar z powodu wyładowania elektrycznego lub przegrzania.
 26. Nie używaj ładowarki w pobliżu łatwopalnych materiałów lub gazów. Może to spowodować pożar lub wybuch.
 27. Nigdy nie zakrywaj ładowarki ani nie kładź na niej żadnych przedmiotów podczas ładowania. Może to doprowadzić do wewnętrznego przegrzania i spowodować pożar.
 28. Nie upuszczaj ładowarki ani nie narażaj jej na silne uderzenia. W przeciwnym razie może to spowodować pożar lub porażenie prądem.
 29. Jeśli kabel zasilający jest uszkodzony, przestań używać ładowarki i zanieś ją do autoryzowanego sprzedawcy.
 30. Ostrożnie obchodź się z kablem zasilającym. Podłączenie ładowarki akumulatora w pomieszczeniu, gdy hulajnoga znajduje się na zewnątrz, może doprowadzić do zaczepienia lub uszkodzenia kabla zasilania przez drzwi lub okna.

31. Nie należy przejeżdżać kołami hulajnogi przez kabel zasilający lub wtyczkę. W przeciwnym razie możesz uszkodzić kabel zasilający lub wtyczkę.

BATERIA

32. Trzymaj baterię i ładowarkę poza zasięgiem dzieci.
33. Nigdy nie pozwól, aby akumulator rozładował się całkowicie, naładuj go natychmiast po całkowitym rozładowaniu!
34. Akumulator znajduje się w korpusie hulajnogi elektrycznej i nie można go wyjąć. Nie dotykaj jednak baterii ani ładowarki podczas ładowania. Gdy akumulator i ładowarka osiągną temperatury 40–70 ° C podczas ładowania, ich dotknięcie może doprowadzić do poparzeń pierwszego stopnia.
35. Jeśli obudowa baterii jest uszkodzona, pęknięta lub zauważysz nietypowy zapach, nie używaj jej. Wyciek płynu z akumulatora może spowodować poważne obrażenia. Skontaktuj się z autoryzowanym serwisem lub sprzedawcą lub autoryzowanym centrum serwisowym.
36. Nie zwieraj styków portu ładowania akumulatora. W przeciwnym razie akumulator może się nagrzać lub zapalić, powodując poważne obrażenia ciała lub szkody materialne.
37. Nie demontuj ani nie modyfikuj baterii. W przeciwnym razie akumulator może się nagrzać lub zapalić, powodując poważne obrażenia ciała lub szkody materialne.
38. Jeśli nie korzystasz ze skutera elektrycznego przez kilka miesięcy, naładuj akumulator do 100% przed przechowywaniem. Ponadto zaleca się włączanie skutera co miesiąc, pozostawienie silnika na kilka minut i naładowanie akumulatora do 100%.
39. Nie upuszczaj baterii ani nie narażaj jej na uderzenia. W przeciwnym razie akumulator może się nagrzać lub zapalić, powodując poważne obrażenia ciała lub szkody materialne.
40. Nie wrzucaj akumulatora do ognia ani nie wystawiaj go na działanie źródeł ciepła. W przeciwnym razie może to spowodować pożar lub wybuch, powodując poważne obrażenia ciała lub szkody materialne.
41. Pojemność akumulatora i zasięg działania mogą się zmniejszyć, jeśli używasz hulajnogi w chłodne dni, poniżej 0° C.



42. Pojemność akumulatora i zasięg działania mogą się zmniejszyć, jeśli używasz hulajnowy w chłodne dni, poniżej 0° C.
43. Nie przechowuj hulajnowy elektrycznej w bagażniku samochodu zbyt długo w upale. Hulajnowę należy przechowywać w chłodnym i suchym miejscu.

Uwagi

W momencie zakupu wybierz i kup model odpowiedni do twoich potrzeb, a kierowcy muszą posiadać wprawną technikę jazdy przed jazdą po drogach. Aby zapewnić prawidłowe użytkowanie i bezpieczeństwo, zwróć uwagę na następujące kwestie:

1. W trakcie użytkowania należy zwrócić uwagę na sprawdzenie stanu zamocowania silnika i innych części, a jeśli wykryte zostaną luzy, należy je dokręcić.
2. Podczas uruchamiania zasilania lub pokonywania stromego zbocza należy w miarę możliwości fizycznie wspomagać jazdę, aby wydłużyć żywotność akumulatora oraz zasięg.
3. W deszczowe dni należy pamiętać o następujących kwestiach: Nie zaleca się używania hulajnóg elektrycznych podczas deszczu, śniegu lub oblodzenia.
4. Użytkownicy muszą używać ładowarki określonej przez producenta do ładowania akumulatora. Podczas ładowania, podłączaj ładowarkę płynnie.
5. Zabronione jest przykrywanie akumulatora i ładowarki innymi przedmiotami, utrudnia to wentylację i pozwala urządzeniu mocno się nagrzewać.
6. Utrzymuj odpowiednie ciśnienie powietrza w oponach (jeśli opony są wyposażone w rurkę ciśnieniową), aby uniknąć zwiększenia oporu podczas jazdy, a także szybszego zużycia opon i deformowania obręczy.
7. Kierowcy powinni przestrzegać zasad ruchu drogowego, a prędkość jazdy powinna być niższa niż 25 km / h.
8. Podczas jazdy z dużą prędkością lub z góry kontroluj prędkość, aby uniknąć gwałtownego hamowania, by środek ciężkości nie poruszał się do przodu, powodując w ten sposób niebezpieczeństwo.
9. Po przejechaniu dużej odległości pozwól, aby akumulator ostygł przez 30 minut, a następnie podłącz go do ładowarki. Zrób to samo po jeździe w chłodne dni
10. Nie używaj hulajnowy elektrycznej w śniegu lub burzowych warunkach pogodowych!



WAŻNE:

Pokrywa ochronna gniazda ładowarki do hulajnogi musi zawsze być odpowiednio ustawiona na swoim miejscu, aby zapobiec dostawaniu się wody lub kurzu. W przeciwnym razie wilgoć lub zanieczyszczenia mogą spowodować zwarcia lub nieprawidłowe działanie urządzenia. Wady powstałe w wyniku zaniedbania użytkownika nie są objęte gwarancją!



Przed każdą jazdą należy zawsze sprawdzić, czy hulajnoga elektryczna jest w dobrym stanie, czy nie ma żadnych luźnych części. W przypadku znalezienia jakichkolwiek luźnych części, należy je natychmiast dokręcić za pomocą dostarczonych narzędzi.

W ten sposób zawsze zapewnisz sobie bezpieczną jazdę i dłuższą żywotność hulajnogi.

Akcesoria i komponenty:

Sprawdź wszystkie akcesoria:

Instrukcja 1x

Śrubki 4x

Klucz sześciokątny 1x

Adapter ładowarki 1x

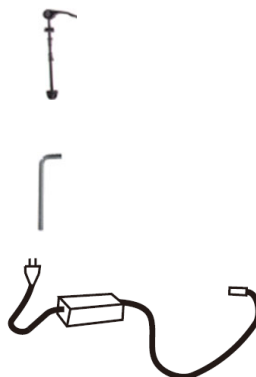

2. PODSTAWOWA BUDOWA I CZĘŚCI

r10

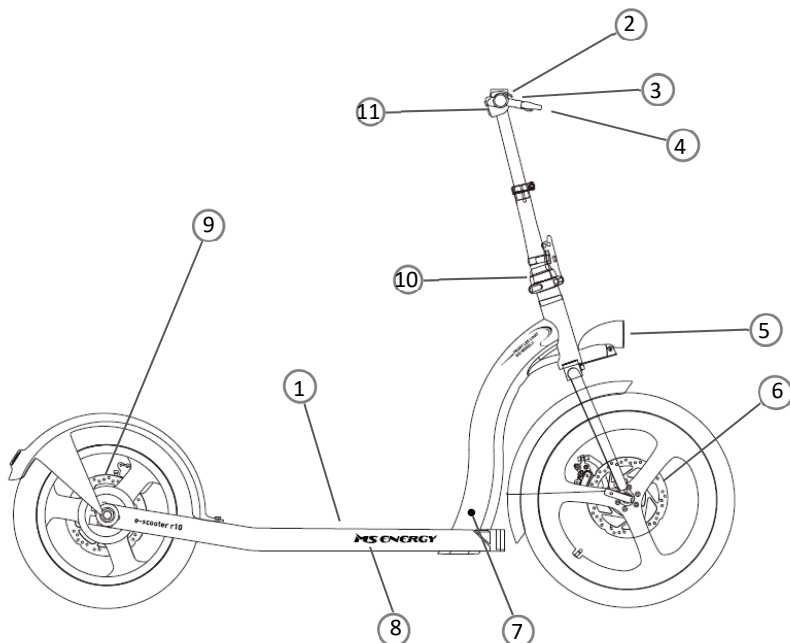

1. Miejsce na stopy
2. Zdemontowana kierownica
3. Wyświetlacz LCD z kontrolerem
4. Hamulec tarczowy
5. Przednia lampka LED
6. Przedni hamulec tarczowy
7. Port ładowania akumulatora
8. Komora akumulatora
9. Tylne hamulec tarczowy
10. Mechanizm składania
11. Uchwyt przepustnicy

3. INSTRUKCJA MONTAŻU

Montaż kierownicy

1. Przytrzymaj korpus hulajnowy prawą ręką i lewą ręką obróć składaną rurę wspornikową.
2. Wyreguluj prawidłowo położenie rury wspornika i kierownicy.



3. Zapnij klamrę na zagięciu, aby zamocować rurę wspornikową prawą ręką.
4. Na koniec przekręć plastikowy pierścień na rurze, aby zamocować klamrę.



Montaż kierownicy

1. Poluzować dźwignię szybkiego zwalniania na główce trzonu
2. Podnieś kierownicę do góry, wyreguluj do odpowiedniej wysokości, a następnie zamknij dźwignię blokady.



3. Podnieś dźwignię szybkiego zwalniania na kierownicy, obróć kierownicę i ustaw dźwignię hamulca w pozycji poziomej.
4. Na koniec należy zamknąć dźwignię blokady na kierownicy.



Montaż przedniego koła

1. Odkręcić nakrętkę dźwigni szybkiego zamykania, pozostawiając sprężynę na głowicy.
2. Włożyć do piasty od lewej do prawej, głowica zwalnająca znajduje się po stronie bez klocków hamulca tarczowego.



3. Na drugim końcu, umieścić sprężynę najpierw, średnica wewnątrz powinna być mała, a na zewnątrz duża, a następnie umieścić nakrętkę
4. Po wyregulowaniu obu stron, zamknij dźwignię szybkiego zwalniania, aby zablokować

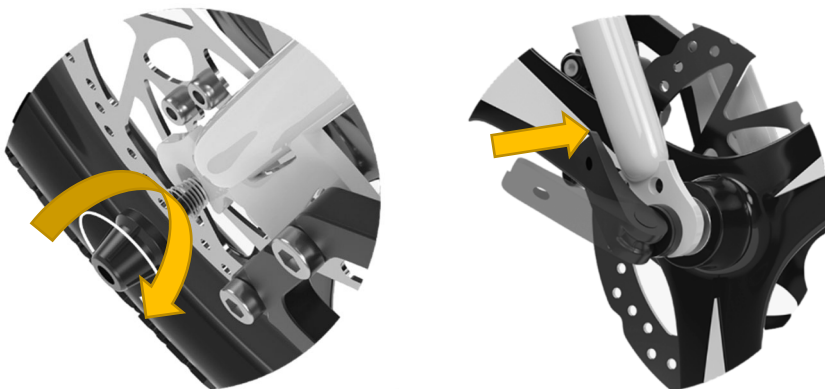

Montaż światła przedniego

1. Ustawić w jednej linii otwory montażowe reflektora i błotnika, najpierw na górze przedniego widelca.
2. Włożyć śrubę w otwór montażowy reflektora, łeb śruby znajduje się z przodu, a wewnątrz znajduje się uszczelka.
3. Przełożyć otwór montażowy błotnika na drugi koniec



1. Dodaj nakrętki i podkładki i dokręć.
2. Zamocuj pręty po obu stronach błotnika, wyrównaj z otworami montażowymi i włóż śruby
3. Dokręć śruby po obu stronach, aby zamocować błotnik



3. ŁADOWANIE

Uwaga: Proszę najpierw naładować baterię hulajnogi przed pierwszym użyciem.

1. Otwórz gumową nasadkę.
2. **Najpierw należy włożyć wtyczkę do ładowania.** Następnie podłączyć ładowarkę do gniazdka sieciowego!

Uwaga: Proszę dokładnie wyrównać nacięcie na wtyczce i gnieździe!

Podczas procesu ładowania, światło na ładowarce będzie czerwone. Gdy bateria jest pełna, wskaźnik LED ładowarki zmieni kolor na zielony.

Po zakończeniu ładowania należy najpierw odłączyć ładowarkę od gniazda zasilania, a następnie odłączyć wtyczkę ładowania od hulajnogi elektrycznej.

3. Zamknij gumową nasadkę!

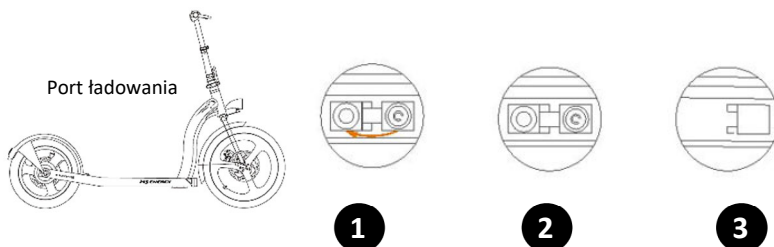

WAŻNE:

Pokrywa ochronna gniazda ładowarki hulajnogi musi być zawsze prawidłowo umieszczona na swoim miejscu, aby zapobiec przedostawaniu się wody lub kurzu. W przeciwnym razie wilgoć lub zanieczyszczenia mogą spowodować zwarcie lub wadliwe działanie urządzenia!

Czas ładowania zależy od temperatury. Wyższe temperatury otoczenia powodują wydłużenie czasu ładowania. Wady powstałe w wyniku zaniedbania użytkownika nie są objęte gwarancją!

Nigdy nie zostawiaj hulajnogi podczas ładowania bez nadzoru!



5. JAK ROZPOCZAĆ

WYŚWIETLACZ:



Wskaźnik prędkości

Wyświetlanie normalnej prędkości jazdy podczas jazdy

- 1 bieg maks. prędkość 15km/h
- 2 bieg maks. prędkość 25km/h
- 3 bieg maks. prędkość 30km/h

Wskaźnik baterii

Istnieje dziesięć elektrycznych świateł wskazujących ilość energii elektrycznej. Po zużyciu baterii stan światła zasilania zmieni się z góry na dół w kolejności włączania, migania i wymarcia.

- Gdy 8-10 świateł są włączone, energia elektryczna jest między 80-100%;
- Gdy świeci 6-8, energia elektryczna wynosi od 50 do 80%;
- Gdy świeci 4-6, energia elektryczna wynosi od 30 do 50%;
- Gdy 2-4 świeci, energia elektryczna wynosi od 10 do 30%;
- Gdy 1-2 światło włączone, energia elektryczna jest mniejsza niż 10%, a skuter zsunie się do naturalnego zatrzymania przez bezwładność, proszę go naładować przed użyciem.

Przełącznik zasilania

Krótko naciśnij przycisk zasilania, aby włączyć hulajnogę.

Długie naciśnięcie przełącznika przez 2 sekundy może go wyłączyć.

- Po włączeniu pojazdu, naciśnij krótko przycisk MODE, aby zmienić tryb prędkości "1", "2", "3";

1 bieg maks. prędkość 15km/h

2 bieg maks. prędkość 25km/h

3 bieg maks. prędkość 30km/h

- Naciśnij przełącznik dwa razy z rzędu, aby włączyć/wyłączyć przednie światło LED i tylne światło.

6. INSTRUKCJA OBSŁUGI JAZDY

Przed jazdą

- Wybierz odpowiednie miejsce do jazdy
- Rozłóż hulajnogę elektryczną zgodnie z instrukcją.
Klucz składany musi znajdować się we właściwej pozycji, a mechanizm blokujący musi być dokręcony!
- **Podczas jazdy na hulajnodze elektrycznej, zawsze używaj kasku, butów i sprzętu ochronnego, takiego jak ochraniacze na kolana i łokcie, aby uniknąć obrażeń.**

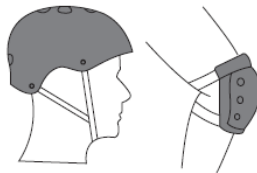

Jazda

- Naciśnij przycisk, aby włączyć zasilanie. Prędkość jest domyślnie ustawiona na poziom 1.
- Dla celów bezpieczeństwa, hulajnoga elektryczna ma bezpieczny start konstrukcji, co oznacza, że silnik może uruchomić tylko wtedy, gdy prędkość pojazdu jest powyżej 0. To zapobiega uruchomieniu silnika, gdy uchwyt przyspieszenia jest obrócony przez pomyłkę. Aby rozpocząć operacje jazdy, umieść jedną stopę na stojącej desce, a drugą stopę na ziemi i odepchnij się od ziemi jak podczas jazdy na hulajnodze klasycznej. Gdy hulajnoga jest w ruchu i jej prędkość jest powyżej 0, płynnie używaj uchwytu przyspieszenia, aby uruchomić silnik. Po uruchomieniu silnika, umieść drugą stopę na stojącej desce i kontynuuj jazdę.



Hamowanie

- Urządzenie posiada tylny hamulec elektryczny (hamulec silnikowy z możliwością powrotu siły hamowania z powrotem do akumulatora) oraz przedni i tylny hamulec tarczowy. W normalnych warunkach należy używać lewej i prawej kłamki hamulca do jednoczesnego hamowania przednim i tylnym hamulcem. Proszę dostosować prędkość do warunków jazdy i upewnić się, że można bezpiecznie zatrzymać się w każdej sytuacji.
- Im większy nacisk, tym większa będzie siła hamowania. Należy pamiętać, że ostre hamowanie może doprowadzić do wypadku z powodu poślizgu kół, utraty równowagi i upadku pojazdu. Ostre hamowanie może również spowodować uszkodzenie opony.

Bezpieczeństwo jazdy

- Unikaj jazdy w deszczu.
Zabrania się jazdy po stawach wodnych głębszych niż 2 cm



- Nie przejeżdżaj z dużą prędkością przez progi zwalniające, dziury i inne niesprzyjające nawierzchnie drogowe. Staraj się jeździć po równej drodze, utrzymuj niską prędkość (5-10 km / h). Klęczenie pozwala lepiej dostosować się do trudnej drogi.



- Unikaj barier podczas jazdy.

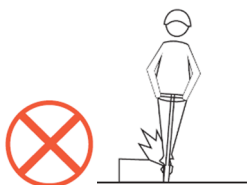

- Podczas jazdy nie stawaj jedną stopą na pedale lub podłodze.



- Nie przyspieszaj na zjazdach



- Unikaj uderzenia głową w ościeżnicę, windy i inne przeszkody.

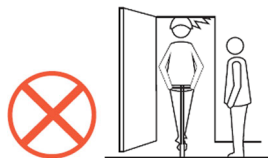

- Nie naciskaj przycisku przyspieszenia podczas prowadzenia hulajnogi

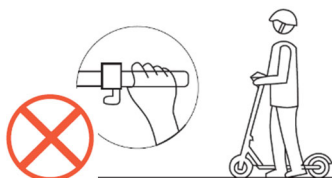

- Nie wieszaj ciężkich przedmiotów na kierownicy.

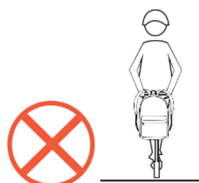

- Nie próbuj wykonywać żadnych niebezpiecznych ruchów. Zabrania się jazdy na podjazdach lub w zatłoczonych obszarach mieszkal
- Zabrania się silnego obracania rączki podczas jazdy z dużą prędkością w obszarach mieszkalnych.

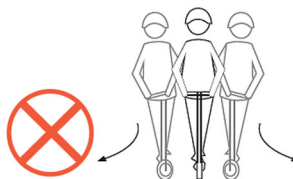

- Zabronione jest kierowanie skuterem, gdy jest więcej niż jedna osoba i / lub dziecko podczas jazdy.
- Zabronione jest prowadzenie bez trzymania rąk na kierownicy podczas jazdy i wchodzenie/schodzenie z hulajnogi podczas jazdy oraz skakanie ponad barierami podczas jazdy

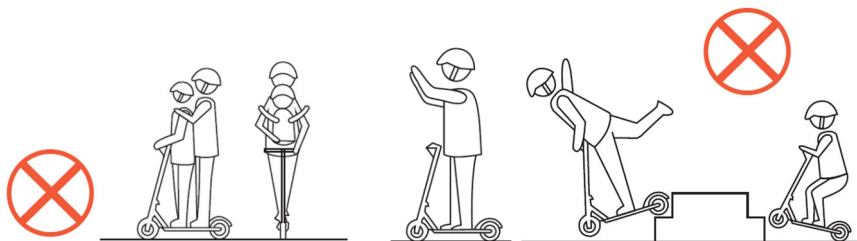

8. UŻYTKOWANIE I KONSERWACJA

Opony

- Hulajnoga elektryczna wykorzystuje gumowe elastyczne opony. Gdy opony są zużyte lub przebite, należy je wymienić jak najszybciej.
- Skontaktuj się z oficjalnym dystrybutorem, aby wymienić oryginalne opony.
- Podczas jazdy wibracje poluzowują śruby i niektóre części hulajnogi elektrycznej. Zaleca się, aby co 250 km lub w razie potrzeby wcześniej sprawdzać hulajnogę elektryczną, wszystkie ruchome części, koła i upewnić się, że śruby są wystarczająco dokręcone. Sprawdzaj skuter i jego opony co miesiąc, sprawdzaj czy śruby są wystarczająco dokręcone. Jeśli są luźne, dokręć je.
- Zaleca się wykonywanie regularnych przeglądów okresowych skuterów raz w roku lub co 3000 km.

Bateria

- Hulajnoga elektryczna jest wyposażona w baterię litowo-polimerową. Średnia żywotność baterii wynosi 500 cykli. Przy normalnym użytkowaniu i konserwacji żywotność baterii może na ogół osiągnąć ponad 600 cykli przy minimalnym

zmniejszeniu zużycia baterii.

- Przed pierwszym użyciem hulajnogi naładuj akumulator do pełna.
- Unikaj całkowitego rozładowania akumulatora hulajnogi. Zawsze upewnij się, że jest naładowany w co najmniej 10%. Aby uzyskać zadowalające osiągi pojazdu, akumulator musi być ładowany do co najmniej 50%
- Nie zostawiaj hulajnogi elektrycznej ze znacznie rozładowanym akumulatorem na kilka godzin. Ładuj go jak najszybciej.
- Podczas przechowywania hulajnogi elektrycznej przez długi czas upewnij się, że akumulator jest naładowany w co najmniej 40-50%. Zaleca się ładowanie hulajnogi co najmniej raz na 30 dni.
- Zawsze używaj tylko oryginalnej ładowarki, która odpowiada modelowi hulajnogi.
- Nie pozostawiaj hulajnogi elektrycznej w niskiej temperaturze poniżej 0 lub pod bezpośrednim słońcem. Utrzymuj baterię w stanie suchym. Negatywne warunki otoczenia mogą uszkodzić pojemność baterii.
- Baterie litowo-polimerowe należy traktować z najwyższą ostrożnością. Niewłaściwe ładowanie, uszkodzenie lub przegrzanie może spowodować pożar. Nie pozostawiaj skutera elektrycznego na ładowaniu bez nadzoru. Nie pozostawiaj hulajnogi elektrycznej w celu naładowania przez noc. Zawsze nadzoruj hulajnogę elektryczną podczas ładowania i unikaj przeładowania akumulatora. Nie używaj, nie ładuj ani nie pozostawiaj uszkodzonej baterii bez nadzoru i natychmiast postępuj zgodnie z protokołami usuwania.

Ładowarka

Specjalna ładowarka dostarczona przez producenta ma funkcję ochrony ładowania.

Instrukcje ładowania

- Otwórz pokrywę portu ładowania na hulajnodze elektrycznej i włóż złącze wyjściowe ładowarki do portu ładowania.
- Włóż wtyczkę wejściową ładowarki do gniazda zasilania (AC100V-240V, 50/60Hz)
- Kontrolka ładowarki świeci na czerwono, co oznacza, że ładowanie jest w toku; gdy lampka ładowarki zmienia kolor na zielony, oznacza to, że akumulator jest w pełni naładowany.
- Podczas ładowania akumulatora umieść go w suchym, wentylowanym miejscu.

Tárcsafékek

Jeśli czujesz, że hamulec jest napięty podczas jazdy, możesz wyregulować hamulec tarczowy luzując śrubę na pokrętle, przekręcić pokrętkę w prawo o trochę i dokręcić śrubę. Jeśli czujesz, że hamulec jest luźny, po poluzowaniu śruby na pokrętle możesz przekręcić pokrętkę w lewo, a następnie dokręcić śrubę!

Laza, rezegő víz

Jeśli czujesz, że rura pionowa jest luźna i trzęsie się podczas jazdy, sprawdź przedni widelec i mechanizm składania oraz szczelną, luźną część.

9. ROZWIĄZYWANIE PROBLEMÓW

Jeśli Twoja hulajnoga elektryczna nie działa normalnie lub wydaje się być uszkodzona, przeczytaj uważnie ten rozdział. Użytkownicy mogą rozwiązać wiele problemów operacyjnych.

Ta prosta procedura pomaga przywrócić stabilne warunki dla obwodów elektrycznych. Skontaktuj się z Działem obsługi klienta producenta, jeśli problem nie został rozwiązany lub masz inne wątpliwości.

OBJAWY		MOŻLIWE ROZWIĄZANIA
Nieudana zmiana prędkości lub zbyt niska prędkość maksymalna	<ul style="list-style-type: none"> • Niskie napięcie akumulatora • Zła obsługa • Uszkodzony kontroler 	<ul style="list-style-type: none"> • Naładowanie baterii • Wymiana kontrolera
Silnik nie działa po włączeniu zasilania	<ul style="list-style-type: none"> • Zła obsługa • Zły elektryczny zamek i punkt styku • Uszkodzony kontroler 	<ul style="list-style-type: none"> • Wymiana kontrolera • Ponowne połączenie części kontaktowej.
Zbyt niski zasięg	<ul style="list-style-type: none"> • Brak ciśnienia powietrza w oponach • Niewystarczające ładowanie lub uszkodzona ładowarka • Akumulator został uszkodzony lub upłynął okres jego użytkowania • Częste hamowanie, przeciążenie 	<ul style="list-style-type: none"> • Napompowanie opon • Wymiana ładowarki • Wymiana baterii
Ładowarka nie ładuje	<ul style="list-style-type: none"> • Przewody ładowarki są poluzowane lub uszkodzone • Linia zgrzewania akumulatora odpada lub jest uszkodzona 	<ul style="list-style-type: none"> • Przylutowanie lub wymiana linki łączącej

10. Specyfikacja techniczna

Model	r10
Typ	Hulajnoga elektryczna
Napięcie akumulatora	36V
Pojemność akumulatora	Litowa 10.2Ah
Napięcie/prąd ładowarki	AC 100-240V / DC 42V, 2A
Czas ładowania	6-7h
Moc silnika	350W, Silnik bezsztotkowy
Maks. Prędkość*	30km/h
Zasięg *	25-30km
Obręcz	Aluminiowa dwuwarstwowa obręcz z 3 szprychami
Rozmiar kół / opony	przód 20" - tył 16"
Hamulce przód/tył	Mechaniczne hamulce tarczowe
Wymiary	166 x 16 x 115-125 cm
Maks. obciążenie	120 kg
Waga brutto/netto	17,0/14,0 kg

Ponieważ produkt jest stale ulepszany, specyfikacja i instrukcja w tym podręczniku mogą ulec zmianie bez osobnego powiadomienia.

* Może się różnić w zależności od warunków jazdy, obciążenia i konfiguracji terenu.

Informacje na temat utylizacji dla użytkowników zużytego sprzętu elektrycznego i elektronicznego (prywatne gospodarstwa domowe)



Ten symbol na produkcie (produktach) i / lub towarzyszących dokumentach oznacza, że zużytych produktów elektrycznych i elektronicznych nie należy mieszać z odpadami komunalnymi. W celu prawidłowej obróbki, odzysku i recyklingu prosimy o zabranie tego produktu do wyznaczonych punktów zbiórki, gdzie zostanie on odebrany bezpłatnie. Alternatywnie, w niektórych krajach możesz zwrócić swoje produkty do lokalnego sprzedawcy po zakupie równoważnego nowego produktu. Prawidłowa utylizacja tego produktu pomoże zaoszczędzić cenne zasoby i zapobiegnie wszelkim potencjalnym negatywnym skutkom dla zdrowia ludzkiego i środowiska, które mogłyby wynikać z niewłaściwego postępowania z odpadami. Skontaktuj się z lokalnymi władzami w celu uzyskania dalszych informacji na temat najbliższego wyznaczonego punktu zbiórki. Zgodnie z krajowym ustawodawstwem mogą obowiązywać kary za niewłaściwe usuwanie tych odpadów.

Utylizacja zużytych baterii



Sprawdź lokalne przepisy dotyczące usuwania zużytych baterii lub skontaktuj się z lokalnym biurem obsługi klienta, aby uzyskać instrukcje dotyczące usuwania starych i zużytych baterii. Baterii w tym produkcie nie należy wyrzucać wraz z odpadami domowymi. Stare baterie należy usuwać w specjalnych miejscach, które można znaleźć w miejscach gdzie dostępne są baterie.

Deklaracja zgodności UE

Niniejszym M SAN Grupa d.o.o. oświadcza, że skutek elektryczny jest zgodny z dyrektywą

- Machinery Directive 2006/42/EC
- RED Directive 2014/53/EU
- RoHS Directive 2011/65/EU.



Pełny tekst deklaracji zgodności UE jest dostępny pod następującym adresem internetowym: www.msan.hr/dokumentacijaartikala

MS ENERGY

e-SCOOTER r10

HU

Használati utasítás



ÜDVÖZÖLJÜK

Köszönjük, hogy az MS Energy elektromos rollere mellett döntött.

Fontos, hogy az Ön által megvásárolt új készülék első használata előtt elolvassa ezt a használati utasítást.

Ahhoz, hogy minél jobban ki tudja használni a termék által nyújtott lehetőségeket, kérjük hogy kövesse az itt leírt utasításokat, különösképpen a „Figyelmeztetés és Biztonság“ fejezetben leírtakat.

Az esetleges jövőbeni felhasználás miatt, ezt a használati utasítást tartsa biztonságos és könnyen elérhető helyen. Biztosak vagyunk abban, hogy az elektromos robogó teljes mértékben kielégíti az Ön igényeit.

Ennek a készüléknek a gyártása megfelel a legfejlettebb szabványoknak, innovációs technológiáknak és a felhasználó maximális kényelmét szolgálja.



Az egyenlőoldalú háromszögben lévő villám jele arra figyelmezteti a felhasználót, hogy a terméken belül olyan nagyfeszültségű áram van, amely elég erős lehet ahhoz, hogy az áramütés veszélye fennálljon.



Az egyenlőoldalú háromszögben lévő felkiáltójel arra figyelmezteti a felhasználót, hogy fontos dokumentum van a termékhez mellékelve, ebben le van írva a termék használata, karbantartása.



VIGYÁZAT ÁRAMÜTÉS VESZÉLYE NEM KINYITNI



Ne nyissa ki az elektromos töltő fedelét vagy a az elektromos robogó bármelyik részét. A felhasználónak tilos bármilyen műveletet végezni az elektromos részeken. Csak szakképzett és meghatalmazott szakember rendelkezik elegendő tudással és tapasztalattal az ilyen műveletek és javítások elvégzéséhez.



A táp dugó szolgál az akkutöltőjének az áramkörből való kikapcsolására.



A nem megfelelő akkucsere veszélyes lehet, beleértve az ilyen és ehhez hasonló akkuk cseréjét is.

Ne tegye ki az akkut és az akkutöltőt direkt hőhatásnak, mint pl. direkt napsugárzás, tűz vagy ehhez hasonló.

Kérjük olvassa el a következőket és őrizze meg ezt a használati utasítást az esetleges későbbi felhasználásra. Mindig kövesse a leírt utasításokat és tartsa be a biztonsági előírásokat.

FONTOS BIZTONSÁGI ELŐÍRÁSOK

1. Addig ne használja az elektromos rollert amíg figyelmesen el nem olvasta a használati utasítást és amíg teljesen meg nem értette a benne leírtakat és ne adja kölcsön a rollert olyan személyeknek akiknek nincs meg a megfelelő tudásuk és tapasztalatuk a vezetéséhez.
2. Kérjük, hogy először gyakorolja a vezetést nyílt téren, ahol nincs forgalom és csak ezután vezesse a rollert a kerékpárúton.
3. **FIGYELMEZTETÉS! Az e-roller max. terhelhetősége 120 kg.**
 - A vezetés idején, a sérülések elkerülése érdekében mindig be kell tartani a szükséges biztonsági előírásokat, beleértve a védősisak, kesztyű és egyéb védőfelszerelés viselését. Ne használja az e-rollert közterületeken és közutakon!
 - Ne használja megfelelő képzettség nélkül!
 - Ne használja nagy sebességgel, egyenetlen talajon, lejtőkön!
 - Ne használja alkohol vagy kábítószer hatása alatt!
 - Az elektromos rollert felnőttek részére tervezték. Ezt a járművet a 16 évesnél fiatalabb személyeknek nem használhatják. A vezető személynek legalább 120 cm magasnak és 20 kg súlyúnak kell lennie. Maximális terhelhetőség 120 kg.
 - Be kell tartania a helyi törvényeket, és utat kell adnia a gyalogosoknak.
 - A jármű vezetése közben sérülés veszélye áll fenn az irányítás elvesztése, az ütközés és az elesés lehetősége miatt. A biztonságos használathoz el kell olvasnia és be kell tartania a használati útmutatóban szereplő összes utasítást és figyelmeztetést!
 - Nem alkalmas professzionális használatra (pl. robogó használata szállításhoz).

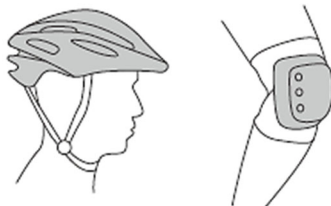

VEZETÉS

4. Az elektromos roller egy személyszállító jármű és csak egy személy szállítására tervezték. Kérjük, hogy ne szállítson utasokat ezen az elektromos rolleren.
5. Ne vezesse az elektromos rollert közutakon és –területeken, nem biztonságos és nagyon egyenetlen felületeken.

6. Kérjük, hogy a vezetés során mindig két kézzel fogja a kormányt és mindkét lába legyen az állásra szolgáló felületen. Kérjük, hogy ne ugorjon rá a roller állásra szolgáló felületére. Mindig tartsa be a biztonsági előírásokat, hogy megakadályozhassa a sérülések, leesések és az egyéb veszélyes szituációk előfordulását.
7. Ne kapcsolja ki a motort vezetés közben.
8. **Ne vezessen:**

- 3cm-nél magasabb küszöbökön keresztül. Ez a vezető sérülését vagy a roller meghibásodását okozhatja.
- Kérjük, hogy a durva vagy egyenetlen felületen lassítson vagy teljesen álljon meg.
- Síkos felületeken, mint pl. olaj vagy jeges felületeken.
- Ha a hőmérséklet 0°C alatt van.
- vízen keresztül, így elkerülheti a jármű elektromos részeinek a meghibásodását.
- Rossz időjárási körülmények között, például esőben, hóban vagy szélben, hogy elkerülje a lehetséges baleseteket és a víz vagy nedvesség okozta károkat vagy meghibásodásokat. Ha ilyen időjárási körülmények mellett kell vezetnie, soha ne vezessen 10 km/h-nál nagyobb sebességgel.

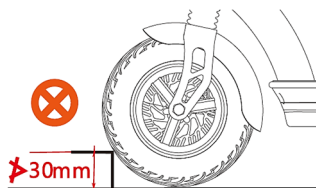

1. Ne használja vagy mozgítsa el a rollert amíg az rá van kapcsolva a töltőre. Ez a tápkábel, a töltő és/vagy a dugaszolóaljzat sérülését okozhatja.
2. Ne vezesse a rollert ha az akkumulátornál vagy a rendszer egyéb komponenseinél bármilyen hiba észlelhető. Ellenkező esetben elveszítheti a jármű felett az ellenőrzést és komoly testi sérüléseket szenvedhet.
3. Ügyeljen arra, hogy az éjszakai vezetés előtt mindig leellenőrizze az akku maradék kapacitását. A lámpa, amely az akkuról kapja az áramot hamar ki fog aludni, ha az akku maradék kapacitása olyan szintre csökken ahol már ez nem lehetséges többé. A lámpa nélküli vezetés megnövelheti a sérülés veszélyét.
4. Javasoljuk, hogy töltsse fel az akkut amikor az akku töltöttsége a teljes kapacitás 30-70%-n van. Az újratöltésnél kerülje az akku teljes lemerítését.
5. Ne módosítsa vagy távolítsa el a jármű bármely részét. Ne installáljon nem eredeti alkatrészeket vagy tartozékokat. Ha így tesz, ezek a termék meghibásodását, sérülését okozhatják vagy megnövelheti a testi sérülés veszélyét.



6. **A vezetés előtti előkészületek:** Viseljen védősisakot, kesztyűt és egyéb védőfelszerelést, hogy megvédje magát az esetleges leesés vagy baleset esetén védve legyen a testi sérülések elszennvedésétől. **Za każdym razem sprawdź stan swojej hulajnogi, aby upewnić się, że wszystkie części są dobrze zamocowane. W razie potrzeby przed jazdą należy upewnić się, że wszystkie luźne części są dokręcone. Laza vagy laza alkatrészekkel történő vezetés sérülést, leesést vagy mechanikai sérüléseket okozhat, amelyekre nem vonatkozik a garancia.**
7. **Vezetési feltételek:** A környezeti hőmérsékletnek 0 és 40°C között kell lennie, szél nélkül és az egyenes felületeken; gyakori irányváltás és fékezés nélkül, a használat során megtehető átlagtávolság 20 - 30km (az akku kapacitásával, a terep feltételeivel és a megterheléssel összhangban).
8. **Max. terhelhetőség:** az e-roller max. terhelhetősége 120kg; ne terhelje túl a rollert mert ez balesetet vagy a roller meghibásodását okozhatja. Az MS Energy nem vállal felelősséget a nem megfelelő használatért, a nem megfelelő használat és az emiatt keletkező balesetekért.
9. Ha túl gyakran fékez, indítja újra a rollert, hegynek felfelé vezet, széllel szemben vezet, sáros utakon vezet a rollert, túlterheli és ehhez hasonlóknak esetén, megnő a jármű energia felhasználása és ezzel lecsökken a kapacitása, ezért javasoljuk hogy vezetés közben kerülje el a fent felsorolt tényezőket.
10. Ha az e-rollert nem fogja hosszabb időn keresztül használni, ügyeljen arra hogy az akkut jól feltöltse és hogy havonként egyszer utántöltse.
11. **Ügyeljen arra:** hogy az e-robotot tilos nedves körülmények között (vízen keresztül vezetni stb.) használni, mivel a víz behatolhat a szabályozóba, a motor kerekébe vagy az akkumulátorba, és a motor vagy más alkatrészek meghibásodását vagy tüzet okozhat!
12. Ne engedje meg hogy valaki jogosulatlanul karbantartsa vagy átalakítsa a rollert. A cég nem vállal felelősséget az így keletkezett meghibásodásokért vagy károkért.
13. Az előregedett vagy nem megfelelő akkukat nem szabad felelőtlenül tárolni, így elkerülhető a környezet károsító hatásuk.
14. A jármű összecsukásánál kérjük hogy nyomja a szétnyitórendszer gombját, amíg nem hall egy kattánót és ügyeljen arra hogy a megfelelő pozícióban legyen.

TÖLTŐ

15. Soha ne használja az akkutöltőt más elektromos készülék töltésére.
16. Ne használjon más töltőt mint a járműhöz mellékelte vagy más módszert az e-roller akkujának a töltéséhez. Bármilyen más

- akkutöltő használata tüzet, robbanást vagy az akku meghibásodását okozhatja.
17. Ezt az akkutöltőt használhatják 8 éves és ennél idősebb gyerekek, a csökkent testi, érzékelési és szellemi képességű vagy a nem megfelelő tapasztalattal vagy tudással rendelkező személyek is, azzal a feltétellel ha felügyelet alatt állnak és ha utasításokat kaptak az akkutöltő biztonságos használatával kapcsolatban és ha megértették a használat során rájuk leselkedő esetleges veszélyeket. Ne engedje meg, hogy a gyerekek játszanak az akkuval vagy a rollerrel. A robogó tisztítását és karbantartását nem végezhetik felügyelet nélkül a gyerekek.
 18. Habár a töltő védve van a vízfröccsköléssel szemben, mégse tárolja nedves környezetben és ne merítse vízbe vagy egyéb folyadékba. Soha ne használja a töltőt ha a dugaszolóaljzatok nedvesek.
 19. Soha ne érintse meg nedves kézzel a töltő dugóját, nyílásait és csatlakozásait vagy kontaktjait. Ezzel áramütés idézhet elő.
 20. Ne érintse meg a töltő kontaktjait fém tárgyakkal. Ne engedje meg, hogy bármilyen idegen anyag kerüljön a csatlakozásokba és dugaszolóaljzatokba, mivel ez rövidzárlatot, áramütést, tüzet vagy az akkutöltő meghibásodását idézheti elő.
 21. **Rendszeresen távolítsa el a tápdugóról a port. A nedvesség vagy egyéb szennyeződés csökkentheti a szigetelés hatékonyságát és tüzet okozhat. A robogó csatlakozójának a védő gumi fedelét mindig megfelelően le kell csukni! Ha a töltőcsatlakozója nedves vagy piszkos, ne csatlakoztassa az áramkörbe! Először teljesen tisztítsa meg az átalakító dugóját és a roller töltésének a dugaszolóaljzatát, szárítsa meg az összes alkatrészt és csak ezután csatlakoztassa az átalakítót (adapter)! Ellenkező esetben rövidzárlat, szikrázás, tűz keletkezhet és sérülés veszélyének teheti ki magát.**
 22. Soha ne szedje szét vagy változtassa meg az akku töltőjét. Ezzel tüzet okozhat és áramütést szenvedhet.
 23. Ne használjon több nyílású átalakítót vagy hosszabbító kábeleket. Az átalakító vagy ehhez hasonló készülékek használata a megengedettnél nagyobb áramerősséget engedhet át és ez tüzet vagy a készülék meghibásodását idézheti elő.
 24. Ne használja a töltőt ha a kábelek össze vannak gubancolódva vagy meg vannak törve. Ne tárolja úgy a töltőt, hogy a kábelt a töltőtest





- köré tekeri. Ha a kábel sérült, ez tüzet okozhat és Ön áramütést szenvedhet.
25. Erősen illessze a töltő kábeljének a dugóját az e-robotgóba és a dugót a dugaszolóaljzatba. Ha nincs teljesen beledugva, elektromos kisülés vagy túlhevülés miatt tüzet okozhat.
 26. Ne használja a töltőt gyúlékony anyagok és gázok közelében. Ez tüzet vagy robbanást okozhat.
 27. Soha ne takarja le a töltőt és ne tegyen rá más dolgokat amíg az működésben van. Ez belső túlhevülést és tüzet okozhat.
 28. Ne dobálja a töltőt és ne tegye ki azt erős ütéseknek. Ellenkező esetben tüzet vagy áramütést okozhat.
 29. Ha a tápkábel megsérült, ne használja tovább a töltőt, a javítás miatt lépjen kapcsolatba a meghatalmazott szervízzel vagy a forgalmazóval.
 30. Legyen óvatos a kábel használata alkalmával. Ha akkor kapcsolja be a töltőt amikor az e-roller még kint van a házon kívül, a tápkábel sérülését idézheti elő, mert összenyomódhat az ajtó vagy az ablak becsukásával.
 31. Ne rángassa a roller kerekeit a tápkábel vagy a dugó rángatásával. Ellenkező esetben megsérülhet a tápkábel vagy a nyílás.

AKKUMULÁTOR

32. Tartsa az akkut és a töltőt a gyerekektől távol.
33. Soha ne engedje meg, hogy az akku teljesen lemerüljön. Azonnal töltse fel, ha ez mégis megtörténne!
34. Az akku az e-roller testében van és nem lehet belőle kivenni. Soha ne érintse meg az akkut vagy a töltőt a töltés ideje alatt. Mivel az akku és a töltője a töltés során 40–70°C-ra is felmelegedhetnek, ezek megérintése elsőfokú égési sérüléseket okozhat.
35. Ha az akku doboza megsérül, elreped vagy ha szokatlan szagokat érez, ne használja azt. Az akkuból szivárgó folyadék komoly sérüléseket okozhat. Lépjen kapcsolatba a meghatalmazott szervízzel vagy a kereskedőve egy hivatalos szervizközpontba l.
36. Ne hozzon létre rövidzárlatot a töltő nyílásaival. Ha ez mégis megtörténne, ezzel az akku felmelegedését vagy kigyulladását idézheti elő, ez komoly testi sérülést és anyagi kárt okozhat.
37. Ne alakítsa át az akkut. Ha ezt megteszi az elem túlmelegedését vagy meggyulladását idézheti elő, ez komoly testi sérülést vagy anyagi kárt okozhat.



38. Ha néhány hónapon keresztül nem fogja használni a rollert, a tárolás előtt töltsse fel 100% -ra az akkut. Emellett javasoljuk, hogy havonta egyszer gyűjtsa be a rollert, néhány percen keresztül hagyja üzemelni, hogy újra 100%-s legyen az akku töltöttsége. 
39. Ne dobálja az akkut és ne tegye ki ütéseknek. Ha ezt teszi, ezzel az akku túlmelegedését vagy meggyulladását idézheti elő és ezzel komoly testi sérülést vagy anyagi kárt okozhat.
40. Ne tegye az akkut tűzbe vagy ne ne tegye ki hőhatásnak. Ellenkező esetben tüzet vagy robbanást idézhet elő, amely komoly testi sérüléseket vagy anyagi kárt okozhat. 
41. Az akkulátor kapacitása és a hatótávolság csökkenhet, ha hideg időben, 0°C alatt használja az E-rollert.
42. Ne tárolja az e-rollert az autó csomagtartójában huzamosabb ideig ha hőség van. Tárolja hűvös és száraz helyen.

Megjegyzés

Kérjük, hogy a vásárláskor olyan modellt válasszon és vásároljon amely megfelel az Ön szükségleteinek és igényeinek és amely vezetése nem okoz majd Önnek nehézségeket. Ahhoz hogy helyesen és biztonságosan tudja a robogóját használni, kérjük hogy ügyeljen a következőkre:

1. A használat során ügyeljen a motor és egyéb szerkezetek státuszára és amennyiben valahol valami lötyögne, azt időben meg kell szorítani vagy javítani.
2. A készülék begyűjtésakor vagy ha meredek emelkedőhöz ér, lábbal lökje el magát így segítve a rollernek az indulásban és amennyire csak lehet csökkentse az indítási erőt, így meg tudja növelni az akku élettartamát, a vezetési távolság hosszát, valamint az akku kapacitását.
3. Esős napokon vegye figyelembe a következőket: Eső, hó vagy jég idején az e-robogók használata nem javasolt.
4. A felhasználóknak csak azt a töltőt szabad használniuk amelyik a termékhez mellékelve lett. Töltéskor ügyeljen arra, hogy a dugók helyesen és teljesen csatlakoztatva legyenek.
5. Tilos más tárgyakat a rollernek abba a részébe tenni ahol az akku van, mivel ezzel túlmelegedést idézhet elő, fent kell tartani a jó szellőzési feltételeket is.
6. Kérjük ügyeljen a gumiabroncsokban lévő levegőnyomásra (ha olyan gumiabroncsai vannak, amelyek levegővel vannak megtöltve), így elkerülve a vezetés közbeni ellenállás megnövekedését és az erősebb gumiabroncs használatot valamint a felnik deformálódását.

7. A vezetőknek tiszteletben kell tartaniuk a közlekedési szabályokat és a vezetési sebesség soha sem lépheti túl a max. megengedett 25km/h vagy az ennél kisebb sebességet, a körülmények függvényében.
8. A nagyobb sebességnél vagy a lejtőn lefelé való vezetéskor tartsa ellenőrzése alatt a sebességet, hogy elkerülhesse az esetleges hirtelen fékezést vagy irányváltoztatást, mivel így elkerülheti a veszélyes helyzeteket.
9. Hosszabb vezetés után hagyja legalább 30 percig lehűlni a rollert és csak ezután csatlakoztassa a töltőre. Ugyanígy cselekedjen akkor is ha hideg időben vezetett.
10. Ne használja a robogót hóban vagy viharban!



FONTOS:

Az e-roller töltő dugó védőfedelének mindig megfelelően kell a helyén lennie, így megakadályozva hogy víz vagy por kerüljön a dugaszolóaljzatba. Ellenkező esetben a nedvesség vagy a szennyeződés rövidzárlatot vagy meghibásodást idézhet elő. A garancia nem terjed ki a felhasználó gondatlanságából eredő hibákra!



Mindig ellenőrizze a roller állapotát, hogy biztosan minden rész meg van-e szorítva. Ha meglazult részeket talál, mindenféleképp szorítsa meg őket a mellékelt eszközökkel.

Így mindig biztonságos lesz a vezetés és a roller tovább fok működni rendeltetészerűen.

Kiegészítők & Részegységek:

Ellenőrizze az összes kiegészítőt:

Használati utasítás 1x

Csavarok 4x

Imbuszkulcs 1x

Töltő adapter 1x

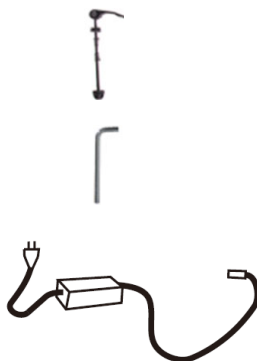

2. ALAPSZERKEZET ÉS ALKATRÉSZEK

r10

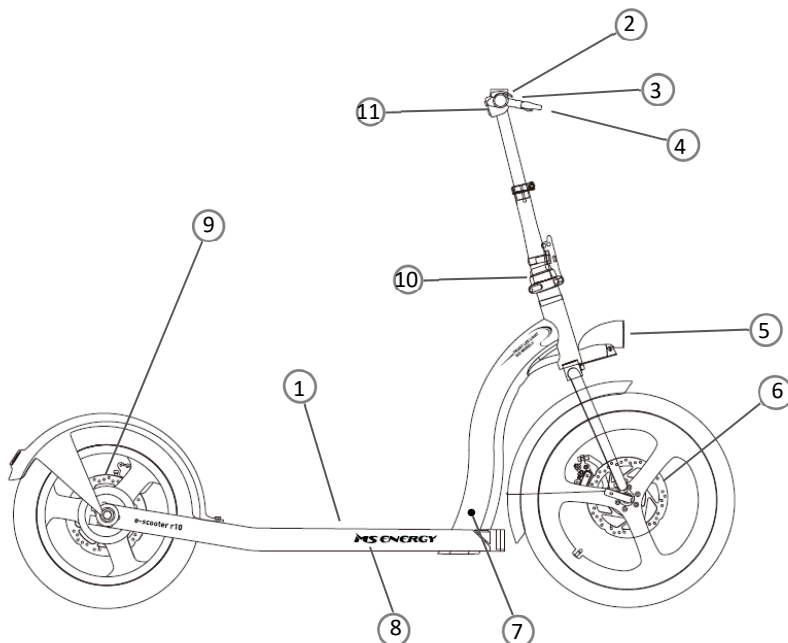

1. Fedélzet
2. Eltávolítható kormány
3. LCD kijelző vezérlővel
4. Tárccsafék fogantyú
5. Első LED lámpa
6. Első tárccsafék
7. Akkumulátor-töltőnyílás
8. Elemtartó rekesz
9. Hátsó tárccsafék
10. Összecsukó mechanizmus
11. Gázkar

3. ÖSSZESZERELÉSI ÚTMUTATÓ

A kormány összeszerelése

1. Jobb kezével fogja meg a roller testét, és bal kezével fordítsa fel az összecsukható szárcsövet
2. Állítsa be a szárcső és a kormány helyzetét megfelelően



3. Cszukja le a csatot az átmenetnél, hogy a jobb kezével rögzítse a szárcsövet
4. Végül fordítsa el a cső műanyag gyűrűjét a csat rögzítéséhez



A kormány összeszerelése

1. Lazítsa meg a csatot a szár tetején
2. Emelje felfelé a kormányt, állítsa be a megfelelő magasságot, majd zárja le a gyorskioldó csatot



3. Emelje meg a gyorskioldó csatot a kormányon, fordítsa el a kormányt, és állítsa vízszintes helyzetbe a fékkart
4. Végül csukja le a kormány gyorskioldó csatját



Az első kerék összeszerelése

1. Lazítsa meg a gyorskioldó kar anyáját, de ne vegye le teljesen
2. Helyezze be a vázba balról jobbra, a gyorskioldó fej a tárcsafékbetétek nélküli oldalon van



3. A másik végén tegye be először a rugót, az átmérő a belső és a külső között nagy legyen, majd tegye rá az anyát
4. Miután beállította mindkét oldalt, nyomja meg a gyorskioldó kart a lezáráshoz

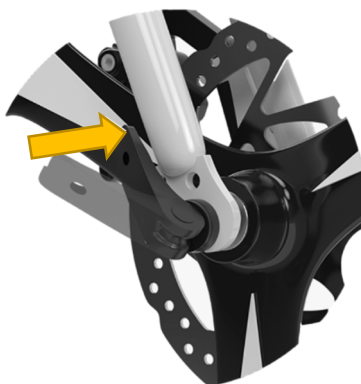

Az első lámpa összeszerelése

1. Először igazítsa az első lámpa és a sárvédő rögzítő furatait az első villa tetejére
2. Helyezze be a csavart a lámpa rögzítő furatába, a csavarfej elől van, és belül van egy tömítés
3. Helyezze a sárvédő rögzítő furatát a másik végére



1. Adjon hozzá anyákat és alátéteket, és húzza meg
2. Rögzítse a rudakat a sárvédő mindkét oldalán, igazítsa a rögzítő furatokhoz, és tegye be a csavarokat
3. Húzza meg mindkét oldalon a csavarokat a sárvédő rögzítéséhez



3. TÖLTÉS

Megjegyzés: Mindig Töltse Fel a Roller Akkumulátorját az első használat előtt.

1. Vegye le a gumidugót.
2. **Először helyezze be a töltő dugót.** Csak utána csatlakoztassa a Töltőt a konnektorba!

Megjegyzés: Kérjük óvatosan igazítsa be a dugó és az aljzat hornyát!

Töltés közben a töltő lámpája pirosan fog világítani. Amikor az Akkumulátor feltöltődött, a töltő led kijelzője átvált zöldre.

Miután befejezte a töltést, először húzza ki a Töltőt a Konnektorból, majd távolítsa el a töltődugót az e-rollerből.

3. **Csukja le a gumidugót!**

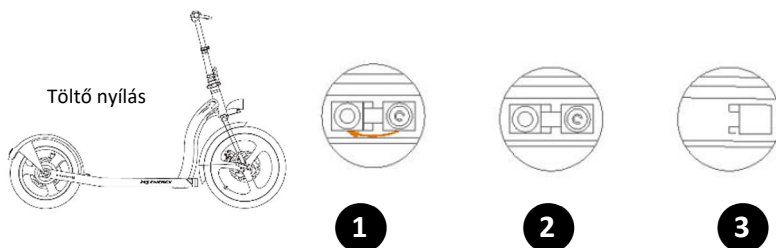

FONTOS:

Az e-roller töltőaljzatának fedője mindig legyen megfelelő pozícióban, hogy meggátolja a víz és a por behatolását. Másképp a nedvesség és a szennyeződések rövidzárlatot vagy meghibásodást okozhatnak! A garancia nem terjed ki a felhasználó gondatlanságából eredő hibákra!



A Töltési idő függ a hőmérséklettől. Magasabb hőmérsékleteknél hosszabb a töltési idő.

Soha ne hagyja a rollert töltődni felügyelet nélkül!

5. HOGYAN KELL ELINDÍTANI

KIJELZŐ:

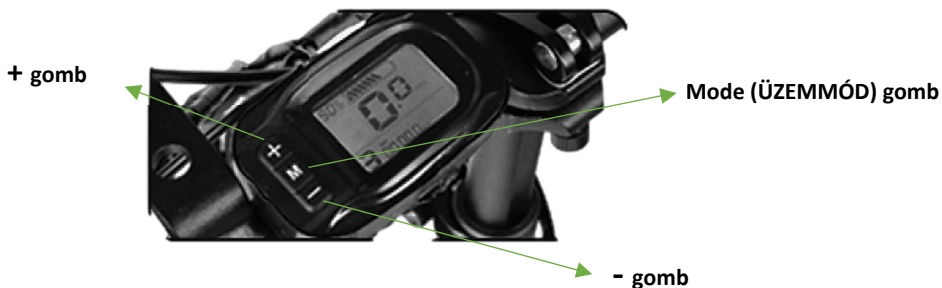

Sebesség kijelzés

Normál futási sebesség megjelenítése menet közben

- 1. sebességfokozat maximális sebessége 15 km/h
- 2. sebességfokozat maximális sebessége 25 km/h
- 3. sebességfokozat max. Sebessége 30km / h

Akkumulátor kijelző

Tíz elektromos lámpa jelzi az áram mennyiségét. Az akkumulátor fogyasztásával az áramellátási fény állapota felülről lefelé változik a be- és villogó fény, valamint a kialás sorrendjében.

- Amikor 8-10 lámpa világít, az elektromosság 80-100% között van;
- Amikor 6-8 lámpa világít, a villamos energia 50-80% között van;
- 4-6 begyulladásakor az elektromosság 30-50% között van;
- Amikor 2-4 lámpa világít, az elektromosság 10-30% között van;
- Amikor 1-2 fény világít, az elektromosság kevesebb, mint 10%, és a robogó tehetetlenség miatt csúszik a természetes megállóba, kérjük, használat előtt töltsse fel.

Főkapcsoló

Ha a robogó **be van kapcsolva**, nyomja meg röviden a kapcsolót a jármű kinyitásához;

A kapcsolót kikapcsolhatja, ha 2 másodpercig tartja lenyomva.

- A jármű bekapcsolása után nyomja meg röviden a **MODE** gombot az „1”, „2”, „3” sebességmódok közötti átváltáshoz;
 1. sebességfokozat maximális sebessége 15 km/h
 2. sebességfokozat maximális sebessége 25 km/h
 3. sebességfokozat max. Sebessége 30km / h
- Nyomja meg kétszer egymás után a kapcsolót, hogy ki/be kapcsolja az elülső LED-világítást és a hátsó lámpát.

6. VEZETÉSI MŰVELETEK UTASÍTÁSAI

Vezetés előtt

- Válasszon megfelelő helyszínt a vezetéshez.
- Hajtsa szét az elektromos robogót az utasításoknak megfelelően

A hajló csatnak megfelelő helyzetben kell lennie, és a reteszelő mechanizmust meg kell húzni!

- **Az elektromos roller vezetése során mindig használjon sisakot, cipőt és biztonsági felszerelést, például térd- és könyökvédőket a sérülések elkerülése érdekében**

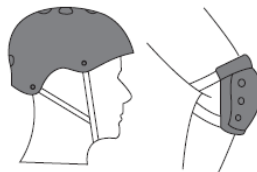

Vezetés

- Nyomja meg a gombot a készülék bekapcsolásához. Az alapértelmezett sebesség az 1. fokozat.
- Biztonsági okokból az elektromos roller biztonságos indítású, ami azt jelenti, hogy a motor csak akkor indulhat, ha a jármű sebessége meghaladja a 0 értéket. Megakadályozza a motor beindulását, ha a gázkart véletlenül nyomják meg. A vezetési tevékenységek megkezdéséhez tegye az egyik lábát az álló deszkára, a másik lábát a földre, és rugaszkodjon el úgy, mint egy klasszikus rollerrel. Amikor a roller mozgásban van, és sebessége meghaladja a 0 értéket, használja a gázkart a motor beindításához. Amint a motor beindul, tegye a másik lábát az álló deszkára, és folytassa a vezetést.



Fékezés

- Az egység rendelkezik egy hátsó elektromos fékkel (motorfék visszacsapó erővel az akkumulátorhoz), valamint egy első és hátsó tárcsafékkal. Használja a bal és a jobb fékfogantyút az első és a hátsó fék egyszerre történő aktiválásához, normál körülmények között. Kérjük, állítsa be a sebességet a vezetési körülményeknek megfelelően, és ügyeljen arra, hogy bármilyen helyzetben biztonságosan megállhasson.
- Minél erősebben nyomja meg, annál nagyobb lesz a fékerő. Ne feledje, hogy a hirtelen fékezés balesetet okozhat a kerekek megcsúszása, egyensúlyának elvesztése és a jármű leesése miatt. A hirtelen fékezés károsíthatja a gumiabroncsot is.

Biztonságos vezetés

- Kérjük kerülje az esőben való használatot. Tilos 2 cm-nél mélyebb tócsákon áthajtani.



- Kerülje a fekvőrendőrkötet, padkákat, kátyúkat és más nem szokványos útburkolatokat. Kérjük ne közlekedjen nagy sebességgel. Rázós utakon kérjük haladjon alacsony sebességgel (5-10 km/h).



- Vezetés közben kerülje el az akadályokat!

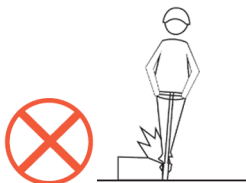

- Vezetés közben ne álljon egy lábon a pedálon vagy a talajon!



- Ne gyorsítson lejtőn!



- Kerülje el, hogy beverje fejét ajtókeretekbe, liftekbe és egyéb akadályokba!



- Ne nyomja meg a gázpedált, miközben sétál az e-rollerrel!

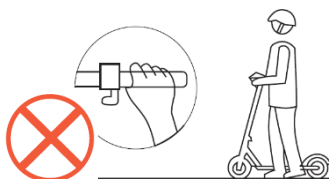

- Ne akasszon nehéz dolgokat a kormányra!

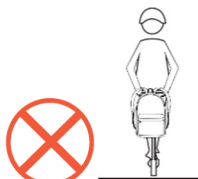

- Ne kíséreljen meg veszélyes mozgást végezni! Tilos autóutakon vagy zsúfolt lakóövezetben használni!
- Lakóövezeten belül való nagy sebességű közlekedés közben tilos a kormány erőteljes forgatása.

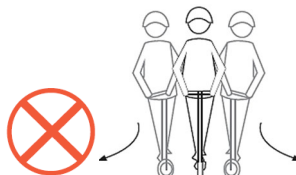

- Tilos egyszerre több embernek utazni a rolleren, vagy kiskyerekekkel használni azt.
- Tilos vezetni anélkül, hogy a kezei ne tartanák a kormányt miközben vezet, vagy lépcsőn fel/le megy a rollerrel vagy ugrat vele.



8. HASZNÁLAT ÉS KARBANTARTÁS

Kerekek és egyéb mechanikus részek

- Az elektromos roller rugalmas gumiból készült kerekkel van felszerelve. Amikor ezek elkopnak vagy kilyukadnak, szükség van ezeknek a mielőbb cseréjére.
- Lépjen kapcsolaba a hivatalos forgalmazóval vagy meghatalmazott szervízzel az elhasznált gumik cseréjével kapcsolatban. A gumik cseréjét nem fedi le a jótállás!
- Vezetés közben a rezgések meglazítják az e-robot csavarjait és egyes alkatrészeit. Javasoljuk, hogy minden 250 km-enként, vagy ha szükséges, ellenőrizze az e-robotot, az összes mozgó alkatrészt, kereket és ellenőrizze, hogy a csavarok elég szorosan vannak-e rögzítve. Ha lazák, húzza meg őket. Ez hosszabb élettartamot biztosít robotjának, biztonságosabbá és kényelmesebbé teszi a vezetést.
- Javasoljuk a robotok rendszeres, időszakos szervizelését évente egyszer vagy 3000 km-enként.

Akkumulátor

- Az elektromos roller lítium-polimer akkuval van ellátva. Az akku átlagos élettartama 400 töltési ciklus (minden ciklusnál a 0 - 100%-s kapacitásra való feltöltés értendő). Normális használat és karbantartás mellett az akku élettartama elérheti a több mint 600 ciklust is, minimális akkumulátor élettartam csökkenéssel.

- Mielőtt elkezdené használni a rollert, kérjük hogy teljesen töltsse fel az akkut.
- Ne engedje, hogy a rollerének az akkuja teljesen lemerüljön a töltés előtt. Mindig ügyeljen arra, hogy legyen még legalább 10%-s töltöttség. A kielégítő működéshez és a biztonságos vezetéshez az akkunak mindig legalább 50%-s töltöttségűnek kell lennie.
- Ne hagyja a rollert hosszabb ideig nagyon lemerült akkuval állni. Amint lehetséges, töltsse fel újra az akkut.
- Ha hosszabb időn keresztül tárolni szeretné a rollert, ügyeljen arra hogy az akku legalább 40-50 % -s töltöttségű legyen. Javasoljuk, hogy 30 naponként legalább egyszer töltsse fel az akkut.
- Mindig használjon biztonságos eredetű és a roller modelljének megfelelő töltőt.
- Ne tegye ki az elektromos robogót nulla fok alatti hidegnek vagy direkt napsugárzásnak. Tartsa száraz helyen. A negatív környezeti hatások károsíthatják az akku kapacitását és a többi áramkört.
- A lítium-polimer akkukat különös óvatossággal kell kezelni. A nem megfelelő töltés, a sérülés vagy a túlmelegedés tüzet okozhatnak. Ne hagyja az elektromos rollerét egész éjszaka a töltésen. Mindig ellenőrizze a roller töltését és kerülje el az akku túltöltését. Ne használja, töltsse vagy hagyja a sérült akkut felügyelet nélkül és kövesse a tárolási protokollt.

Töltő

A rollerrel szállított külön töltőnek túltöltéstől védő beállított funkciója van.

Töltési utasítások

- Nyissa ki az elektromos roller töltőnyílásának a fedelét és dugja be a töltő dugaszolóaljzatát a töltőnyílásba.
- Dugja be a töltő dugóját a fali dugaszolóaljzatba (AC100V-240V, 50/60Hz)
- A töltő indikátora piros színű és ezzel jelzi, hogy a töltés folyamatban van; amikor az indikátor zöld színre vált át, az azt jelenti hogy az akku teljesen fel van töltve.
- Amikor az akkut tölti, helyezze a rollert száraz és kiszellőztetett környezetbe.
- **Töltés után kötelező a roller töltőnyílásának a lezárása a gumifedéllel! Por, víz vagy idegen tárgy bejutása a nyílásba a roller meghibásodását idézheti elő!**

Tárcsafékek

Ha vezetés közben úgy érzi, hogy a fék túl szoros, akkor beállíthatja a tárcsaféket a Forgatógomb csavarjának kilazításával, a Forgatógomb elfordításával jobb irányba és a Forgatógomb csavarjának megszorításával. Ha úgy érzi, hogy a fék túl laza, akkor forgassa el a Forgatógombot egy kicsit bal irányba miután meglazította a csavart, és a végén szorítsa meg újból a csavart!

Laza, rezegő váz

Ha úgy érzi, hogy a váz túl laza vagy rezeg vezetés közben, ellenőrizze az első villát és az összecukó szerkezetet és szorítsa meg a laza alkatrészeket.

9. HIBAELHÁRÍTÁS

Ha az Ön rollere nem a megszokott módon működik vagy ha olyan érzése van, hogy az meghibásodott, kérjük hogy figyelmesen olvassa el ezt a fejezetet. A felhasználó több mindennapos problémát egyedül is orvosolhat.

Ez az egyszerű művelet segít az áramkörök stabil feltételeinek a megújításában.

Ha nem sikerül megoldania a problémát vagy ha más egyéb is aggasztja, kérjük hogy lépjen kapcsolatba a meghatalmazott szervízzel.

TÜNETEK		LEHETSÉGES MEGOLDÁS
Sikertelen sebességváltás vagy túl alacsony max. sebesség	<ul style="list-style-type: none"> Alacsony akkufeszültség Főkar meghibásodása Írányító meghibásodása 	<ul style="list-style-type: none"> Töltse fel teljesen az akkut Cserélje ki a főkart és az irányítót
A motor nem működik	<ul style="list-style-type: none"> Főkar hiba Az elektromos kapu és a kontakt pont között rossz a zár Rossz az irányító 	<ul style="list-style-type: none"> Cserélje ki a főkart és az irányítót Újra ellenőrizze le az összes drótot és kontaktot.
Az egy töltéssel megtett távolság kisebb a vártnál	<ul style="list-style-type: none"> Alacsony a gumikban a nyomás Nem elegendő töltés vagy töltő meghibásodás Az akku sérült vagy lejárt az élettartama Gyakori gyors fordulás vagy neheztített vezetés, túlterhelés 	<ul style="list-style-type: none"> A gumi levegővel telt Az akku kifogyott Cserélje ki a töltőt Cserélje ki az akkut
A töltő nem tölt	<ul style="list-style-type: none"> A töltő dróttjai meglazultak vagy sérültek 	<ul style="list-style-type: none"> Újra ellenőrizze le az összes drótot és kontaktot

10. Műszaki jellemzők

Modell	r10
Típus	Elektromos roller
Akkumulátor feszültsége	36V
Akkumulátor kapacitás	Lítium 10,2Ah
Töltő feszültség/áram	AC 100-240V/DC 42V, 2A
Töltési idő	6-7 óra
Motorteljesítmény	350W, kefe nélküli motor
Max. sebesség *	30 km/h
Távolság *	25-30km
Váz	Ötvözet alumínium kétrétegű felni 3 küllővel
Kerékméret/gumik	Elülső 20"- hátsó 16"
Fékek elől/hátul	Mechanikus tárcsafékek
Méretek	166 x 16 x 115-125 cm
Max. terhelés	120 kg
Súly bruttó/nettó	17,0/14,0 kg

* A vezetés feltételeitől, a terep konfigurációjától, hőmérséklettől, stb. függően változhatnak.

Az előregedett elektromos és elektronikus felszerelés tárolása



Ez a szimbólum a terméken és / vagy a kísérő dokumentumokon azt jelenti, hogy a használt elektromos és elektronikus termékeket nem szabad összekeverni az általános háztartási hulladékkal. A megfelelő kezeléshez, begyűjtéshez és újrahasznosításhoz kérjük, vigye el ezt a terméket egy kijelölt gyűjtőhelyre, ahol ingyenesen fogadják be. Alternatív megoldásként, egyes országokban a termékeket vissza lehet adni egy helyi kiskereskedőnek, egy új, egyenértékű termék megvásárlásának a feltétele mellett. Ha megfelelő módon szabadulnak meg ettől a terméktől, az segít értékes erőforrások megtakarításában és az emberi egészségre és a környezetre gyakorolt esetleges negatív hatások megelőzésében, amelyek a nem megfelelő hulladékkezelésből kifolyólag is keletkezhetnek. További információkért a legközelebbi kijelölt gyűjtőhelyről, forduljon a helyi önkormányzathoz. Ha ettől a hulladéktól helytelenül szabadulnak meg, az büntetést vonhat maga után, az adott nemzeti jogszabályoknak megfelelően.

Az elhasznált elemek tárolása



Ellenőrizze le a helyi előírásokat az elhasznált elemek gyűjtésével és tárolásával kapcsolatban vagy hívja fel a vevőszolgálatot, hogy információkat kapjon az elhasznált és előregedett elemek gyűjtéséről és tárolásáról.

A termék által használt elemeket tilos a háztartási hulladékkal együtt gyűjteni. Feltétlenül vigye el az ilyen elemek gyűjtésére előrelátott gyűjtőhelyekre, ilyenek minden olyan elárusítóhelyen található ahol szárazelemeket árulnak.

EU Megfelelőségi nyilatkozat

Az M SAN grupa d.o.o. ezúton kijelenti, hogy a termék az:

- Machinery Directive 2006/42/EC
- RED Directive 2014/53/EU
- RoHS Directive 2011/65/EU



Előírásokkal összhangban van.

Az EU Megfelelőségi nyilatkozat e következő weboldalon érhető el:
www.msan.hr/dokumentacijaartikala



e-SCOOTER **r10**

RO
Instrucțiuni de utilizare
Card de garanție



BINE AȚI VENIT

Vă mulțumim că ați achiziționat trotineta electrică MS Energy.

Este important să citiți acest manual de utilizare înainte de a utiliza pentru prima dată noul dumneavoastră produs.

Pentru a beneficia pe deplin de acest produs, vă rugăm să respectați cu atenție instrucțiunile din acest manual de utilizare, în special capitolele despre Avertizări și Siguranță.

Păstrați acest manual de utilizare într-un loc sigur pentru referințe viitoare. Suntem siguri că noua dumneavoastră trotinetă electrică vă va satisface nevoile.

Acest dispozitiv respectă cele mai înalte standarde, are o tehnologie inovatoare și un confort ridicat pentru utilizator.



Fulgerul cu săgeată, în interiorul unui triunghi echilateral, avertizează utilizatorul despre prezența unei tensiuni neizolate periculoase în interiorul produsului, care poate fi suficient de puternică pentru a constitui un risc de electrocutare.



Semnul exclamării în interiorul unui triunghi echilateral avertizează utilizatorul despre prezența în documentul inclus în pachet a unor instrucțiuni importante de operare și întreținere.



AVERTIZARE



**RISC DE ELECTROCUTARE
NU DESCHIDEȚI**

Nu deschideți capacul încărcătorului sau al altor piese ale trotinetei electrice. În nici un caz, utilizatorul nu are voie să repare piesele electrice. Numai un tehnician calificat de producător are dreptul să le repare.



Fișa principală este utilizată pentru a deconecta încărcătorul.



Înlocuirea incorectă a bateriei poate duce la riscuri, inclusiv înlocuirea cu alt tip similar sau cu același tip de baterie. Nu expuneți bateriile la căldură, cum ar fi la soare, foc sau altele asemenea.

Vă rugăm să citiți următoarele măsuri de siguranță pentru trotineta dumneavoastră și păstrați-le pentru referințe viitoare. Respectați întotdeauna toate avertizările și instrucțiunile scrise în acest manual.

INSTRUCȚIUNI IMPORTANTE DE SIGURANȚĂ

1. Înainte de a citi cu atenție manualul și de a înțelege performanțele trotinetei electrice, nu o folosiți și nu o împrumutați persoanelor care nu o pot manipula.
2. Vă rugăm să vă exersați într-un spațiu deschis, fără trafic, pe nivelul 1 al treptei de viteză, înainte de a merge pe banda pentru biciclete.
3. **AVERTIZARE! Greutatea maximă admisă este de 120 kg.**
 - Când mergeți cu trotineta electrică, folosiți întotdeauna o cască, pantofi și echipament de siguranță, cum ar fi genunchere și cotiere, pentru a evita rănirea.
 - Nu o utilizați fără un antrenament adecvat.
 - Nu mergeți cu viteză mare, pe teren neuniform sau pe pante.
 - Nu o utilizați după ce ați consumat alcool sau droguri!
 - Trotineta electrică este concepută doar pentru utilizarea de către un adult. Copiii cu vârsta sub 16 ani nu au voie să meargă cu trotineta electrică. Utilizatorul ar trebui să aibă peste 120 cm înălțime și să aibă o greutate mai mare de 20 kg. Greutatea maximă este de 120 kg.
 - Trebuie să respectați legile locale și să oferiți prioritate pietonilor.
 - Ori de câte ori circulați cu acest vehicul, riscați să vă răniți din cauza pierderii controlului, coliziunii și căderii. Pentru a circula în siguranță, trebuie să citiți și să respectați toate instrucțiunile și avertizările din manualul de utilizare.
 - Nu este concepută pentru uz profesional (de exemplu, utilizarea unui scuter pentru livrare).

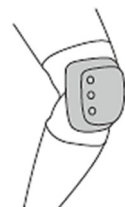

UTILIZAREA

4. Trotineta electrică este un vehicul de transport personal și este proiectată pentru o singură persoană. Vă rugăm să nu transportați un pasager pe această trotinetă electrică.
5. Nu călătoriți cu trotineta electrică pe drumurile publice, pe suprafețe nesigure sau în afara drumului.
6. Vă rugăm să păstrați întotdeauna ambele mâini pe ghidon și ambele picioare pe platformă. Vă rugăm să nu săriți pe platformă. **Nu efectuați cascadorii și nu virați brusc.**
7. Nu opriți motorul în timp ce conduceți trotineta.

8. Nu încercați să mergeți:

- Peste o gaură mai adâncă de 3 cm. Acest lucru poate provoca rănirea utilizatorului sau deteriorarea trotinetei.
- Când mergeți pe drum prost sau denivelat, vă rugăm să încetiniți trotineta electrică sau să nu o folosiți.
- Pe suprafețe alunecoase precum ulei sau gheață.
- În condiții meteorologice cu temperatura sub 0°C.
- Peste apă mai adâncă de 2 cm pentru a evita deteriorarea componentelor electrice ale vehiculului.
- În condiții meteorologice nefavorabile, cum ar fi ploaie, zăpadă sau furtuna de vânt, pentru a preveni un accident. În condiții meteorologice nefavorabile, cum ar fi ploaia, zăpada sau vântul, pentru a preveni accidente potențiale și daune sau defecțiuni cauzate de apă sau umiditate. Dacă călătoriți în aceste condiții, nu depășiți niciodată viteza de 10 km/h.

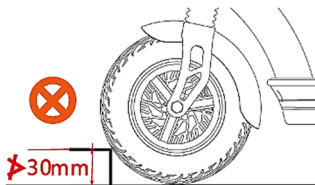

1. Nu utilizați și nu mișcați trotineta electrică în timp ce încărcătorul este conectat. Dacă faceți acest lucru, puteți provoca deteriorarea cablului de alimentare, a încărcătorului bateriei și/sau a portului de încărcare.
2. Nu folosiți trotineta electrică dacă există o defecțiune a bateriei sau a oricărei componente a sistemului de alimentare. În caz contrar, puteți pierde controlul și puteți suferi răni grave.
3. Asigurați-vă că verificați capacitatea rămasă a bateriei înainte de a merge pe timp de noapte. Lumina alimentată de acumulator se va stinge la scurt timp după ce capacitatea rămasă a bateriei scade până în punctul în care nu mai este posibilă deplasarea asistată de baterie. Conducerea fără lumini poate crește riscul de rănire.
4. Este recomandabil să încărcați bateria la 30-70% din capacitatea totală a bateriei. Evitați să descărcați complet bateria trotinetei, înainte de încărcare.
5. Nu modificați sau eliminați piese. Nu instalați piese sau accesorii neoriginale. Dacă faceți acest lucru, acestea pot deteriora produsul, pot provoca o defecțiune sau pot crește riscul de rănire.
6. **Pregătiri înainte de folosire: Purtați cască, mănuși și alte echipamente de protecție înainte de utilizare pentru a vă proteja de răni în caz de accident.**



De fiecare dată, verificați starea trotinetei dumneavoastră pentru a vă asigura că toate piesele sunt strânse. Dacă este necesar, asigurați-vă că strângeți toate piesele desfăcute înainte de a conduce. Conducerea cu piese libere sau insuficient fixate poate provoca răniri, căderi sau daune mecanice neacoperite de garanție!

7. **Condiții de utilizare:** temperatură ambientală de -0 până la 40°C, fără vânt și drumuri drepte; fără porniri și frânări frecvente, distanța generală de funcționare poate varia (în funcție de capacitatea bateriei, modelul, starea terenului și greutatea sarcinii).
8. **Capacitate maximă:** sarcina maximă trotinetei electrice este de 120 kg; Nu supraîncărcați trotineta, deoarece acest lucru poate provoca deteriorarea trotinetei sau vătămări corporale.
9. În caz de frânare frecventă, pornire, mers la deal sau cu vântul în față, drumuri noroioase, supraîncărcare și altele, se va consuma o cantitate mai mare de energie electrică din baterie, afectând astfel distanța totală ce poate fi parcursă, prin urmare vă recomandăm să evitați factorii de mai sus atunci când folosiți trotineta.
10. Dacă bateria nu este folosită o lungă perioadă de timp, asigurați-vă că o încărcați suficient și trebuie încărcată încă o dată dacă încărcarea a fost efectuată în urmă cu mai bine de o lună.
11. **Asigurați-vă că acordați atenție:** trotineta electrică nu trebuie folosită în condiții de umiditate (trecând prin apă adâncă etc.) ca și cum apa pătrunde pe volan, roata motorului sau baterie, poate provoca o defecțiune a motorului sau a altor piese electrice sau un incendiu neacoperit de garanția!
12. Demontarea sau modificarea neautorizată este interzisă, iar compania nu este responsabilă pentru pierderile rezultate.
13. Pentru a evita poluarea mediului, bateria uzată nu poate fi aruncată la întâmplare.
14. Când desfaceți trotineta, vă rugăm să apăsați cârligul sistemului de pliere până când se aude un clic și asigurați-vă că este în locul potrivit.

ÎNCĂRCĂTORUL

15. Nu folosiți niciodată acest încărcător pentru a încărca alte dispozitive electrice.
16. **Nu folosiți niciun alt încărcător sau metodă de încărcare pentru a reîncărca bateriile trotinetei electrice. Utilizarea oricărui alt încărcător poate duce la incendiu, explozie sau deteriorarea bateriilor.**
17. Acest încărcător poate fi utilizat de copii cu vârsta de peste 8 ani și de persoane cu deficiențe fizice, senzoriale sau mentale sau cărora le lipsește

experiența și cunoștințele necesare, cu condiția să fie supravegheați și instruiți cu privire la modul de utilizare a încărcătorului în condiții de siguranță și să înțeleagă pericolele implicate. Nu permiteți copiilor să se joace cu încărcătorul. Curățarea și întreținerea nu trebuie efectuate de copii nesupravegheați.

18. Deși încărcătorul bateriei este rezistent la apă, nu permiteți introducerea acestuia în apă sau alte lichide. În plus, nu utilizați niciodată încărcătorul dacă bornele sunt umede.
19. Nu atingeți niciodată mufa de alimentare, portul de încărcare sau contactele cu mâinile ude. Este posibil să vă electrocuțați.
20. Nu atingeți contactele încărcătorului cu obiecte metalice. Nu permiteți pătrunderea de substanțe străine, deoarece acestea poate provoca scurtcircuitarea contactelor, ceea ce poate provoca o electrocutare, incendiu sau deteriorarea încărcătorului.
21. **Curățați în mod regulat mufa de alimentare a adaptorului de curent continuu și portul de încărcare de pe trotinete. Umezeala, praful sau alte particule pot reduce eficacitatea izolației și pot provoca un incendiu sau deteriorarea trotinetei! Capacul de protecție a portului de încărcare a trotinetei trebuie să fie întotdeauna închis corect! În cazul în care portul de încărcare este umed sau murdar, nu conectați mufa adaptorului CC! În primul rând, curățați corect fișa adaptorului și mufa trotinetei, uscați toate piesele și apoi conectați fișa adaptorului de încărcare!**
22. Nu demontați sau modificați niciodată încărcătorul. Puteți provoca un incendiu sau vă puteți electrocuta.
23. Nu utilizați adaptoare cu mai multe prize sau cabluri prelungitoare. Utilizarea unui adaptor cu mai multe prize sau similar poate depăși curentul nominal și poate provoca un incendiu.
24. Nu utilizați cu cablul legat sau înfășurat și nu depozitați cu cablul înfășurat în jurul corpului încărcătorului principal. Dacă cablul este deteriorat, acesta poate provoca un incendiu sau vă puteți electrocuta.
25. Introduceți ferm mufa de alimentare și mufa de încărcare în priză. Dacă fișa de alimentare și fișa de încărcare nu sunt complet introduse, acest lucru poate provoca un incendiu din cauza unei descărcări electrice sau a supraîncălzirii.
26. Nu folosiți încărcătorul lângă materiale sau gaze inflamabile. Acest lucru poate provoca un incendiu sau o explozie.
27. Nu acoperiți niciodată încărcătorul și nu așezați obiecte pe el în timp ce se încarcă. Acest lucru poate duce la supraîncălzirea internă și poate provoca un incendiu.



28. Nu scăpați încărcătorul și nu-l expuneți la impacte puternice. În caz contrar, poate provoca un incendiu sau o electrocutare.
29. Dacă cablul de alimentare este deteriorat, opriți utilizarea încărcătorului și duceți-l la un dealer autorizat.
30. Manipulați cablul de alimentare cu grijă. Conectarea încărcătorului în interior în timp ce trotineta este în aer liber poate duce la prinderea sau deteriorarea cablului de alimentare de către uși sau ferestre.
31. Nu treceți roțile trotinetei peste cablul de alimentare sau mufă. În caz contrar, puteți deteriora cablul de alimentare sau mufa.

BATERIA

32. Nu lăsați bateria și încărcătorul la îndemâna copiilor.
33. Nu lăsați niciodată bateria să se consume de tot, reîncărcați-o imediat, după ce este complet descărcată!
34. Bateria este amplasată în corpul trotinetei electrice și nu este posibil să o scoateți. Cu toate acestea, nu atingeți bateria sau încărcătorul în timpul încărcării. Deoarece acumulatorul și încărcătorul ating temperaturi de 40-70°C în timpul încărcării, atingerea acestora poate duce la arsuri de gradul I.
35. Dacă carcasa bateriei este deteriorată, crăpată sau observați mirosuri neobișnuite, nu o utilizați. Scurgerea de lichid din baterie poate provoca răni grave. Contactați serviciul autorizat sau vânzătorul dumneavoastră sau un centru de service autorizat.
36. Nu scurtcircuitați contactele portului de încărcare al bateriei. Dacă faceți acest lucru, bateria se poate încălzi sau arde, provocând răni grave sau deteriorarea bunurilor.
37. Nu demontați sau modificați bateria. Dacă faceți acest lucru, bateria se poate încălzi sau arde, provocând răni grave sau deteriorarea bunurilor.
38. Dacă nu folosiți trotineta electrică timp de câteva luni, încărcați bateria la 100% înainte de a o depozita. În plus, este recomandabil să porniți trotineta în fiecare lună, să lăsați motorul să funcționeze câteva minute și să reîncărcați bateria până la 100%.
39. Nu scăpați bateria și nu o supuneți la impact. Dacă faceți acest lucru, bateria se poate încălzi sau arde, provocând răni grave sau deteriorarea bunurilor.



40. Nu aruncați bateria în foc și nu o expuneți la surse de căldură. În caz contrar, acest lucru poate provoca un incendiu sau o explozie, rezultând în vătămări grave sau deteriorarea bunurilor. Nu puneți bateria în foc!
41. Capacitatea bateriei și autonomia pot scădea dacă utilizați trotineta electrică pe vreme rece, sub 0°C.
42. Nu depozitați trotineta dumneavoastră în portbagajul mașinii prea mult timp pe vreme călduroasă. Păstrați trotineta într-un loc răcoros și uscat.



Rețineți

În momentul cumpărării, vă rugăm să selectați și să cumpărați un model potrivit nevoilor dumneavoastră, iar utilizatorii trebuie să aibă o tehnică de conducere calificată înainte de a circula pe drumuri. Pentru utilizarea și securitatea corectă, vă rugăm să acordați atenție următoarelor aspecte:

1. În procesul de utilizare, acordați atenție verificării stării de fixare a motorului și a altor structuri și, dacă se constată un fenomen de slăbire, piesa trebuie strânsă în timp util.
2. Când porniți sursa de alimentare sau întâlniți o pantă abruptă, ajutați pe cât posibil să reduceți curentul de pornire și să prelungiți durata de viață a bateriei și autonomia.
3. În zilele ploioase, vă rugăm să rețineți următoarele: Pe timp de ploaie, zăpadă sau gheață, utilizarea scuterelor electrice nu este recomandată.
4. Utilizatorii trebuie să utilizeze încărcătorul specificat de producător pentru încărcarea bateriei. Când încărcați, gestionați bateria și încărcătorul cu grijă.
5. Este interzis ca alte articole să acopere cutia bateriei și încărcătorul pentru a împiedica disiparea căldurii, trebuie menținut un mediu cu o ventilație bună.
6. Vă rugăm să păstrați presiunea adecvată în interiorul anvelopelor (dacă anvelopele sunt cu cameră), pentru a evita creșterea rezistenței la înaintare, uzarea anvelopelor și deformarea jantei.
7. Utilizatorii ar trebui să respecte regulile de circulație, iar viteza în mers ar trebui să fie menținută sub 25 km/h.
8. Când rulați cu o viteză mare sau frânați brusc la coborâre, nu utilizați frâna din față pentru a evita ca centrul de greutate să se miște înainte, punându-vă astfel în pericol.
9. După ce parcurgeți o distanță lungă, lăsați bateria să se răcească timp de

30 de minute și apoi conectați-o la încărcător. Faceți același lucru după ce ați condus în condiții de vreme rece

10. Nu utilizați trotineta electrică în condiții de zăpadă sau vreme furtunoasă!

IMPORTANT:

Capacul de protecție al prizei încărcătorului trotinetei electrice trebuie să fie întotdeauna poziționat corespunzător în locul său pentru a preveni pătrunderea apei sau a prafului. În caz contrar, umezeala sau impuritățile pot provoca scurtcircuite sau defecțiuni ale unității. Defectele cauzate de neglijența utilizatorului nu sunt acoperite de garanție!





Înainte de fiecare călătorie, verificați întotdeauna dacă trotineta electrică este în stare bună, dacă nu există părți desprinse. Dacă găsiți piese desfăcute, strângeți-le imediat cu instrumentele furnizate.

În acest fel, veți asigura întotdeauna o călătorie sigură și o durată de viață mai lungă a trotinetei.

Accesorii și componente:

Vă rugăm să verificați toate accesoriile.

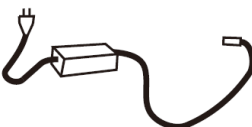
Manual de utilizare	1x	
Șuruburi	4x	
Cheie hexagonală	1xset	
Încărcător cu adaptor	1x	

2. BASIC STRUCTURE AND PARTS

r10

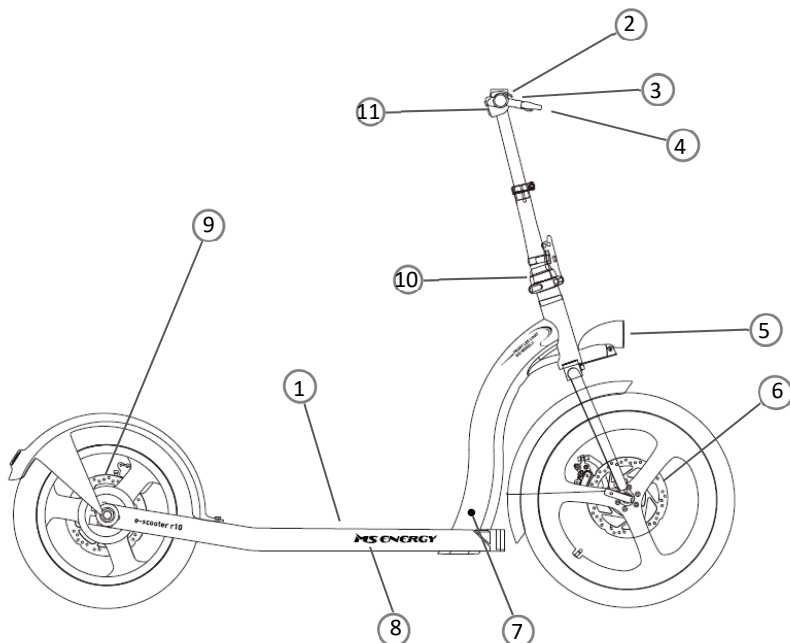

1. Platformă
2. Ghidon detașabil
3. Ecran LCD cu controler
4. Frână pe fisc
5. Lumină LED frontală
6. Frână pe disc față
7. Portul de încărcare a bateriei
8. Compartimentul bateriei
9. Frână pe fisc spate
10. Manșon mecanism de pliere
11. Mâner de accelerație

3. GHID DE INSTALARE

Asamblarea ghidonului

1. Țineți corpul scuterului cu mâna dreaptă și întoarceți tubul pliabil cu mâna stângă
2. Reglați poziția tubului tijei și a ghidonului în mod corespunzător



3. Închideți catarama la punctul de pliere pentru a fixa tubul tijei cu mâna dumneavoastră dreaptă
4. În cele din urmă rotiți inelul de plastic de pe tub pentru a fixa catarama



Asamblarea ghidonului

1. Slăbiți catarama de eliberare rapidă de pe capul tijei
2. Ridicați ghidonul în sus, reglați înălțimea corespunzătoare, apoi închideți catarama de eliberare rapidă



3. Ridicați catarama de eliberare rapidă de pe ghidon, rotiți ghidonul și reglați maneta de frână în poziția orizontală
4. În cele din urmă, închideți catarama de eliberare rapidă de pe ghidon



Asamblarea roții din față

1. Slăbiți piulița pârgheii de eliberare rapidă, lăsând un arc pe cap
2. Introduceți în butuc de la stânga la dreapta, capul de eliberare rapidă este pe partea laterală fără plăcuțe de frână cu disc



3. La celălalt capăt, puneți arcul mai întâi, diametrul interior mic și exterior este mare, apoi puneți o piuliță
4. După reglarea ambelor părți, închideți pârghia de eliberare rapidă pentru a bloca

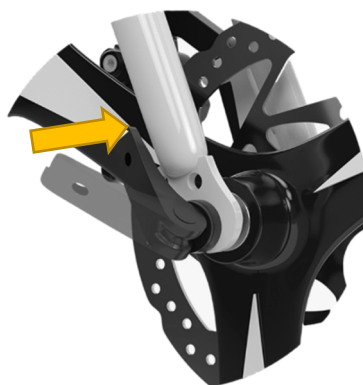

Asamblarea luminii frontale

1. Aliniați mai întâi orificiile de montare ale farului și ale aripiei, pe partea superioară a furcii frontale
2. Introduceți șurubul în orificiul de montare al farului, capul șurubului este în față și există o garnitură în interior
3. Puneți gaura de montare a aripiei la celălalt capăt



1. Adăugați piulițe și șaibe și strângeți
2. Fixați tijele de pe ambele părți ale apărătorii, aliniați cu găurile de montare și puneți șuruburile
3. Strângeți șuruburile de pe ambele părți pentru a fixa apărătoarea



3. ÎNCĂRCAREA

Rețineți: Vă rugăm să încărcați bateria trotinetei înainte de prima utilizare.

1. Deschideți capacul de cauciuc.
2. **Introduceți mai întâi în portul de încărcare.** Apoi conectați încărcătorul la priza de alimentare!

Rețineți: Vă rugăm să aliniați cu atenție creștătura de pe fișă cu cea de la priză!

În timpul procesului de încărcare, indicatorul luminos de pe încărcător va fi roșu. Când bateria este încărcată, indicatorul ledului de pe încărcător devine verde.

După finalizarea încărcării, deconectați mai întâi încărcătorul de la priza de alimentare, apoi deconectați fișa de încărcare de la trotineta electrică.

3. **Închideți capacul de cauciuc!**

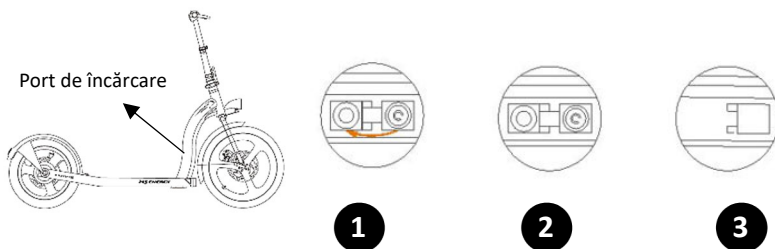

IMPORTANT:

Capacul de protecție al portului încărcătorului trotinetei electrice trebuie să fie întotdeauna poziționat corespunzător în locul său pentru a preveni pătrunderea apei sau a prafului. În caz contrar, umezeala sau impuritățile pot provoca scurtcircuite sau defecțiuni ale unității! Defectele cauzate de neglijența utilizatorului nu sunt acoperite de garanție!



Timpul de încărcare este influențat de temperatură. Temperaturile ambientale mai ridicate vor provoca un timp de încărcare mai mare.

Nu lăsați niciodată trotineta nesupravegheată conectată la încărcător!

5. CUM SĂ PORNIȚI

Afișaj:



Afișarea vitezei

Afișarea vitezei normale de rulare în timpul călătoriei

- 1 viteză, maxim 15km/h
- a 2-a viteză, maxim 25km/h
- a 3-a viteză, maxim 30km/h

Indicatorul bateriei

Există zece lumini electrice pentru a indica cantitatea de energie electrică. Odată cu consumul bateriei, starea luminii de alimentare se va schimba de sus în jos în ordinea aprinderii, aprinderii intermitente și extincției.

- Când sunt aprinse 8-10 lumini, energia electrică este între 80-100%;
- Când se aprind 6-8 lumini, energia electrică este între 50-80%;
- Când se aprind 4-6 lumini, energia electrică este între 30-50%;
- Când se aprind 2-4 lumini, energia electrică este între 10-30%;
- Când 1-2 lumina pe, energia electrică este mai mică de 10%, iar scuterul va aluneca la oprirea naturală prin inerție, vă rugăm să o reîncărcați înainte de utilizare.

Comutatorul de alimentare

Când scuterul este **Pornit**, apăsați scurt comutatorul pentru a porni vehiculul;

Apăsarea lungă a comutatorului pentru 2 secunde poate **să-l oprească**.

- După pornirea vehiculului, apăsați scurt butonul **MOD** pentru schimbarea modului de viteză „1” , „2” , „3”;
- 1 viteză, maxim 15km/h
- a 2-a viteză, maxim 25km/h
- a 3-a viteză, maxim 30km/h
- Apăsați comutatorul de două ori la rând, porniți/opriți lumina LED din față și lumina din spate.

6. INSTRUCȚIUNI OPERAȚIONALE DE FOLOSIRE

Înainte ce pornire

- Alegeți un loc potrivit pentru folosire.
- Desfaceți scuterul electric conform instrucțiunilor
Catarama pliabilă trebuie să fie în poziție corectă, iar mecanismul de blocare trebuie strâns!
- Când folosiți cu scuterul electric, utilizați întotdeauna o cască, pantofi și echipament de protecție, cum ar fi genunchiere și cotiere, pentru a evita rănirea

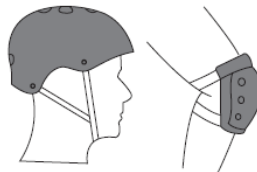

Folosirea

- Apăsăți butonul pentru a porni alimentarea. Viteza este setată implicit la nivelul vitezei 1.
- Din motive de siguranță, scuterul Electric are un design de pornire sigur, ceea ce înseamnă că motorul poate porni numai atunci când viteza vehiculului este peste 0. Împiedică pornirea motorului atunci când mânerul de accelerație este rotit din greșeală. Pentru a începe operațiunile de folosire, puneți un picior pe platformă și celălalt picior pe sol și împingeți cu piciorul ca la o trotinetă clasică. Când scuterul este în mișcare și viteza sa este peste 0, utilizați fără probleme mânerul de accelerație pentru a porni motorul. Odată ce motorul pornește, puneți celălalt picior pe platformă și continuați să mergeți.



Frânarea

- Unitatea are o frână electrică spate (frână de motor cu recuperare de energie înapoi la baterie) și o frână cu disc față și spate. Utilizați mânerele de frână stânga și dreapta pentru frânare față și spate în același timp, în condiții normale. Vă rugăm să reglați viteza în funcție de condițiile de conducere și să aveți grijă să vă puteți opri în siguranță în orice situație.
- Cu cât aplicați o presiune este mai mare, cu atât va fi aplicată o forță de frânare mai mare. Rețineți că frânarea puternică poate duce la un accident din cauza alunecării roților, a pierderii echilibrului și a căderii vehiculului. Frânarea puternică poate provoca, de asemenea, deteriorarea anvelopei.

Siguranță în utilizare

Vă rugăm să evitați utilizarea pe ploaie. Este interzis să conduceți în zone cu apă care este mai adâncă de 2cm



Întâlniți zona de decelerare / limitoare de viteză / gropi și alte pavaje neconvenționale, vă rugăm să nu treceți cu viteză mare. Dacă întâlniți un drum prost, vă rugăm să păstrați o viteză mică (5-10 km / h). Îngenuncherea ușoară vă permite să vă adaptați mai bine la un drum complex.

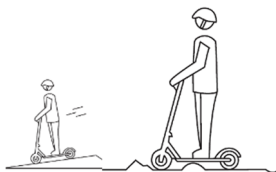

Evitați barierele în timp ce conduceți.

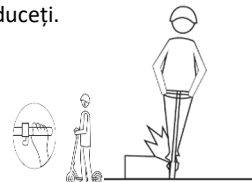

Nu stați numai cu un picior pe platformă în timp ce conduceți.



Nu accelerați la coborâre



A se evita lovirea capului de tocul ușii, lift și alte obstacole.

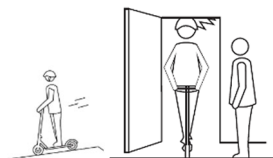

Nu acționați accelerația în timp ce mergeți pe lângă trotineta electrică

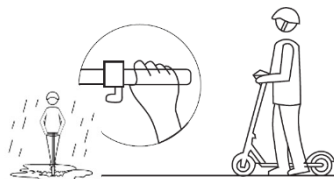

Nu agățați obiecte grele pe ghidon.

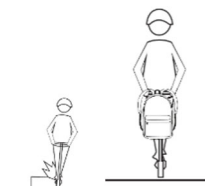

Nu încercați să faceți nicio mișcare periculoasă. Este interzis să conduceți pe drumuri sau în zone rezidențiale aglomerate

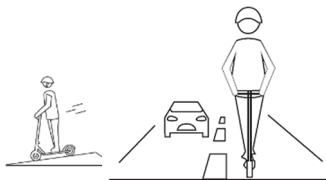

Este interzis să rotiți ghidonul puternic în timp ce conduceți cu viteză în zone rezidențiale.

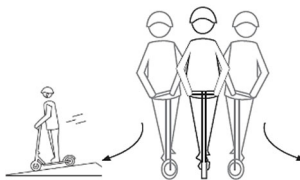

Este interzis să conduceți în timp ce există mai multe persoane și/sau țineți un un copil în timp ce mergeți.



Este interzis să conduceți fără să țineți mâinile pe ghidon în timp ce conduceți, urcați/coborâți scările sau să sariți.

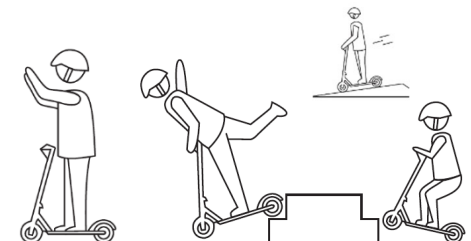

8 UTILIZARE ȘI ÎNTREȚINERE

Anvelope și alte părți

- Trotineta electrică folosește cauciucuri elastice din cauciuc. Când anvelopele sunt uzate sau prezintă o înțepătură, acestea trebuie înlocuite în timp util.
- Contactați distribuitorul oficial sau service-ul pentru a înlocui anvelopele originale.
- Când conduceți, vibrațiile slăbesc șuruburile și anumite piese de pe scuterul electronic. Se recomandă ca la fiecare 250 km sau după cum este necesar înainte, să vă verificați e-scuterul, toate piesele în mișcare, roțile și să vă asigurați că șuruburile sunt suficient de strânse. Inspectați-vă trotineta și anvelopele sale în fiecare lună, verificați dacă șuruburile sunt suficient de strânse. Dacă sunt desfăcute, strângeți-le.
- Se recomandă efectuarea periodică de service periodic a scuterelor o dată pe an sau la fiecare 3000 km.

Baterie

- Trotineta electrică este echipată cu o baterie litiu-polimer. Durata medie de viață a bateriei este de 400 de cicluri. În condiții normale de utilizare și întreținere, durata de viață a bateriei poate atinge, în general, mai mult de 800 de cicluri, cu o scădere minimă a capacității bateriei.
- Înainte de a utiliza trotineta pentru prima dată, vă rugăm să încărcați bateria complet.
- Evitați descărcarea totală a bateriei trotinetei înainte de încărcare. Asigurați-vă întotdeauna că este încărcată minimum 10%. Pentru performanțe satisfăcătoare ale

vehiculului, bateria trebuie încărcată minimum la 50%

- Nu lăsați trotineta electrică cu o baterie descărcată semnificativ timp de câteva ore. Încărcați-o cu promptitudine.
- Când depozitați trotineta electrică pentru o perioadă lungă de timp, asigurați-vă că bateria este încărcată la cel puțin 40-50%. Este recomandabil să vă încărcați trotineta cel puțin o dată la 30 de zile.
- Folosiți întotdeauna numai încărcătorul original care corespunde modelului trotinetei.
- Nu lăsați trotineta electrică la temperatura scăzute sub 0 sau sub soarele direct. Păstrați bateria uscată. Condițiile de mediu negative pot deteriora capacitatea bateriei.
- Bateriile litiu polimer trebuie tratate cu precauție extremă. Încărcarea neadecvată, deteriorarea sau supraîncălzirea pot duce la incendiu. Nu lăsați trotineta electrică să se încarce fără supraveghere. Nu lăsați trotineta electrică să se încarce peste noapte. Supravegheați întotdeauna trotineta electrică în timpul încărcării și evitați supraîncărcarea bateriei. Nu utilizați, nu încărcați sau nu lăsați bateria deteriorată nesupravegheată și urmați imediat protocoalele de eliminare.

Încărcătorul

Încărcătorul dedicat furnizat de fabrică are o funcție de sincronizare de protecție în încărcării.

Instrucțiuni de încărcare

- Deschideți capacul portului de încărcare de pe trotineta electrică și introduceți conectorul de ieșire al încărcătorului în portul de încărcare.
- Introduceți mufa de alimentare a intrării încărcătorului în priză (CA100V-240V, 50/60Hz)
- Lumina încărcătorului este roșie pentru a indica faptul că încărcarea este în curs; când lumina încărcătorului devine verde, indică faptul că bateria este complet încărcată.
- Când încărcați bateria, plasați-o într-un mediu uscat și ventilat.
- **După încărcare, asigurați-vă că ați pus la loc capacul protector din cauciuc de pe trotinetă! Intrarea de praf, apă sau alte obiecte străine în port poate deteriora trotineta!**

Frâne pe disc

Dacă simțiți că frâna este strânsă atunci când călătoriți, puteți regla frâna pe disc slăbind șurubul de pe butonul rotativ, rotiți butonul rotativ puțin spre dreapta și strângeți șurubul. Dacă simțiți că frâna este slăbită. Puteți roti puțin butonul rotativ spre stânga după ce ați slăbit șurubul de pe butonul rotativ și apoi strângeți șurubul

Vibrații în ghidon

Dacă simțiți că țeava de susținere este slăbită și vibrează atunci când călăriți, verificați furca frontală și mecanismul de pliere și strângeți partea slăbită.

9 DEPANARE

Dacă trotineta electrică nu funcționează ca de obicei sau pare a avea un defect, vă rugăm să citiți cu atenție această secțiune. Multe probleme operaționale pot fi rezolvate de utilizatori. Această procedură simplă ajută la restabilirea condițiilor stabile pentru circuitele electrice. Vă rugăm să contactați asistența pentru clienți a producătorului în cazul în care problema nu este rezolvată sau aveți alte nelămuriri.

<i>SIMTOME</i>		<i>POSSIBILĂ SOLUȚIE</i>
Schimbarea vitezei a eșuat sau viteza maximă prea mică	<ul style="list-style-type: none"> • Tensiune mică baterie • Manetă de accelerație defectă • Controler defect 	<ul style="list-style-type: none"> • Încărcați complet bateria • Înlocuiți maneta de accelerație, controlerul
Porniți alimentarea, dar motorul nu funcționează	<ul style="list-style-type: none"> • Manetă de accelerație defectă • Ușă electrică defectă și punct de contact defect • Controler defect 	<ul style="list-style-type: none"> • Înlocuiți maneta de accelerație, controlerul • Reconectați piesa de contact.
Distanță parcursă mică cu o singură încărcare	<ul style="list-style-type: none"> • Pneuri dezumflate • Încărcare inadecvată încărcător defect • Baterie defectă sau durata de viață s-a terminat • Opriri frecvente la pornire, supraîncărcare 	<ul style="list-style-type: none"> • Umflați pneurile • Baterie defectă sau • Înlocuiți încărcătorul • Înlocuiți bateria
Încărcătorul nu este încărcat	<ul style="list-style-type: none"> • Cablajul încărcătorului este slăbit sau deteriorat • Linia de conectare a bateriei cade sau este deteriorată 	<ul style="list-style-type: none"> • Sudați linia de conectare • Sau înlocuiți linia

10. Specificații Tehnice

Model	r10
Tip	Scuter electric
Tensiunea Bateriei	36V
Capacitatea Bateriei	Litiu 10,2 Ah
Tensiunea/Curentul Încărcătorului	AC 100-240V / DC 42V, 2A
Timp de încărcare	6-7h
Puterea motorului	350w, motor fără perii
Viteză Maximă *	30 km/h
Autonomie *	25-30km
Jantă	Aliaj de aluminiu dublu strat jantă cu 3 spițe
Dimensiunea roții/anvelope	Față 20" - Spate 16"
Frâne față/spate	Frâne mecanice cu disc
Dimensiune	166 x 16 x 115-125 cm
Sarcina maximă	120 kg
Greutate brută/netă	17,0/14,0 kg

Deoarece produsul este îmbunătățit continuu, specificațiile și instrucțiunile din acest manual pot fi modificate fără notificare separată.

* Poate varia, în funcție de condițiile de conducere, de sarcină și de configurația terenului.

Informații privind eliminarea pentru utilizatorii de deșuri de echipamente electrice și electronice (gospodării private)



Acest simbol de pe produs (e) și/sau documentele însoțitoare înseamnă că produsele electrice și electronice utilizate nu trebuie amestecate cu deșeurile menajere generale. Pentru tratarea, recuperarea și reciclarea corespunzătoare, vă rugăm să duceți acest(e) produs(e) la punctele de colectare desemnate unde vor fi acceptate gratuit. Alternativ, în unele țări este posibil să vă puteți returna produsele către distribuitorul local la cumpărarea unui produs nou echivalent. Aruncarea corectă a acestui produs va contribui la economisirea resurselor valoroase și la prevenirea oricăror efecte negative potențiale asupra sănătății umane și a mediului, care altfel ar putea apărea din cauza manipulării necorespunzătoare a deșeurilor. Vă rugăm să contactați autoritatea locală pentru detalii suplimentare despre cel mai apropiat punct de colectare desemnat. S-ar putea aplica sancțiuni pentru eliminarea incorectă a acestor deșuri, în conformitate cu legislația dumneavoastră națională.

Eliminarea bateriilor uzate



Verificați reglementările locale pentru eliminarea bateriilor uzate sau apelați serviciul local de asistență pentru clienți pentru a obține instrucțiuni privind eliminarea bateriilor vechi și uzate. Bateriile din acest produs nu trebuie aruncate la gunoierul menajer. Asigurați-vă că aruncați bateriile vechi în locuri speciale pentru eliminarea bateriilor uzate care se găsesc în toate magazinele de unde puteți cumpăra baterii.

Declarația de conformitate a UE

Prin prezenta, M SAN Grupa d.o.o. declară că trotineta electrică respectă Directiva

- Directiva 2006/42/CE privind utilajele
- RED Directive 2014/53/EU
- Directiva RoHS 2011/65/UE.



Textul complet al declarației de conformitate UE este disponibil la următoarea adresă de internet: www.msan.hr/dokumentacijaartikala



e-SCOOTER **r10**

ENG

Instruction manual



WELCOME

Thank you for purchasing the MS Energy Electric Scooter.

It is important to read this user manual prior to using your new product for the first time.

In order to fully benefit from this product, please follow the instructions in this user manual very carefully, especially Warning and Safety chapters.

Store this user manual in a safe place for future reference. We are sure your new E-Scooter will satisfy your needs.

This device lives up to the highest standards, innovative technology and high user comfort.



The flash with the symbol of arrowhead, inside an equilateral triangle alerts the user about the presence of a dangerous tension not isolated inside the product which can be sufficiently powerful to constitute a risk of electrocution.



The point of exclamation inside an equilateral triangle alerts the user about the presence of important operating instructions and maintenance in the document enclosed in the package.



CAUTION



**RISK OF ELECTRIC SHOCK
DO NOT OPEN**

Do not open the cover of Electric Charger or any other Electric Scooter parts. In no case the user is allowed to operate inside the Electric parts. Only a qualified technician from the manufacture is entitled to operate.



Main plug is used as the disconnect Charger device.



Incorrect replacement of the battery may lead to the risk, including the replacement of another similar or the same type. Do not expose batteries to heat such as sun or fire or something like that.

Please read the following safeguards for your Bike and retain for future reference. Always follow all warnings and marked instructions.

1. IMPORTANT SAFETY INSTRUCTIONS

1. Before carefully reading the Manual and understanding the performance of the Electric Scooter, do not use the Electric Scooter, and do not lend it to the persons who can't manipulate the E-scooter.
2. Please practice on an open traffic-free space on gear level 1 before riding on the bicycle lane.
3. **WARNING! Max. load capacity is 120 kg.**
 - When riding the electric scooter, always use a helmet, shoes and safety gear such as knee and elbow pads to avoid injury.
 - Do not ride without proper training.
 - Do not ride at high speeds, on uneven terrain, or on slopes.
 - Do not ride after consuming alcohol or drugs!
 - Electric scooter is designed for adult use only. Kids under age 16 are not allowed to ride the e-scooter. The rider should be over 120cm tall and must weight more than 20kg. The maximum weight is 120kg.
 - You must comply with local laws and give way to pedestrians.
 - Whenever you ride this vehicle, you risk injury due to loss of control, collision, and falling. In order to ride safely, you must read and follow all instructions and warnings in the user manual.
 - It is not designed for professional usage (e.g. using a scooter for delivery).



RIDING

4. Electric scooter is a personal transport vehicle and it is designed for one person use only. Please do not carry a passenger on this electric scooter.
5. Do not ride the electric scooter on the public roads, unsafe surface or off road.
6. Please during the riding operations always keep both hands on the handlebar and both feet on the standing board. Please do not jump on the standing board. **Do not perform stunts or turn abruptly.**

7. Do not turn off the motor power while riding the scooter.

8. **Do not try to ride:**

- Over a gap of more than 3 cm. This may cause injury to the rider or damage the vehicle.
- When riding on the rough or bumpy road, please slow down the electric scooter or stop riding the vehicle.
- On slippery surfaces such as oil or ice.
- In the weather conditions with the temperature below 0°C.
- Over the water to avoid damage to the electrical parts of the vehicle.
- In adverse weather conditions like rain, snow or wind storm to prevent an accident and damage or malfunctions caused by water or moisture. If riding in these conditions, never exceed the speed of 10 km/h.

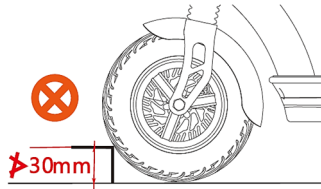

1. Do not use or move the Electric Scooter while the battery charger is connected. If you do, it may cause the power cable, the battery charger and/or the charging port damage.
2. Do not ride the E-Scooter if there is a fault with the battery or any component of the power system. Otherwise you may lose control and suffer serious injury.
3. Be sure to check the remaining battery capacity before riding at night. The light powered by the battery pack will go off soon after the remaining battery capacity decreases to the point where riding with assisted power is no longer possible. Riding without a light may increase the risk of injury.
4. It is recommendable to charge the battery at 30-70% of the total capacity of the battery. Avoid totally discharge your scooter's battery to zero charge before charging.
5. Do not modify or remove any parts. Do not install non-original parts or accessories. If you do, they may damage the product, cause a fault or increase the risk of being injured.
6. **Preparations before riding: Wear your helmet, gloves and other protective gears before riding to protect yourself from damage in case of an accident.**



Each time, check the condition of your scooter to make sure all

parts are tight. If necessary, be sure to tighten all loose parts before driving. Driving with loose or insufficiently fastened parts can cause injury, fall or mechanical damage not covered by the warranty!

7. **Driving conditions:** ambient temperature of 0 to 40°C, no wind and flat roads; without frequent startup and brake, the general running distance may vary (according to the battery capacity, model, terrain condition and load weight).
8. **Maximum load:** the maximum load of the E-scooter is 120kg; Do not overload your scooter because it can cause damage of the scooter or personal injury.
9. In case of frequent brake, startup, uphill, headwind running, muddy roads, overload and others, a large quantity of electric power of the storage battery will be consumed, thus affecting the continued mileage, so we recommend that you avoid the above factors when riding.
10. If the storage battery is disabled for a long time, make sure to charge it enough, and it need be additionally charged once if its storage is more than a month.
11. **Make sure to pay attention:** the Electric scooter can not wade for a long time because if water enters into the controller and motor wheel, it may cause short circuit to damage the electrical appliances!
12. Prohibit unauthorized demolition or alteration, and the company is not responsible for all losses resulting.
13. The scrapped battery can not be discarded randomly, so as to avoid environmental pollution.
14. When unfolding the vehicle, please press the folding system handle till it clicks and make sure that it is in proper place.

CHARGER

15. Never use this battery charger to charge other electrical devices.
16. **Do not use any other charger or charging method to recharge the batteries of the E-scooter. Using any other charger may lead to a fire, explosion or damage to the batteries.**
17. This Charger may be used by children aged 8 or over and by persons with physical, sensory or mental impairments, or who lack the necessary experience and knowledge, provided that they are supervised and instructed on how to use the appliance safely and





they understand the dangers involved. Do not allow children to play with the appliance. Cleaning and maintenance should not be performed by unsupervised children.

18. Although the battery charger is water resistant, do not allow it to be submerged in water or other liquids. Furthermore, never use the battery charger if the terminals are wet.
19. Never touch the charger's power plug, charging port or contacts with wet hands. You may suffer an electric shock.
20. Do not touch the charger's contacts with metal objects. Do not allow any foreign matter to enter, it may cause short circuits in the contacts, which may cause electric shock, a fire or damage to the battery charger.
21. **Regularly clean the DC Adapter power plug and Charging port on scooter. Moisture, dust or other particles could reduce the effectiveness of the insulation and cause a fire or scooter damage! Protective plug on charging port on the scooter must be always properly closed! In case that charging port is wet or dirty, do not plug DC Adapter plug! Firstly, properly clean the adapter plug and scooter socket, dry all the parts and then plug charge adapter plug!**
22. Never dismantle or modify the battery charger. You may cause a fire or suffer an electric shock.
23. Do not use multi-socket adaptors or extension cables. Using a multi-socket adaptor or similar may exceed the rated current and cause a fire.
24. Do not use with the cable tied up or coiled and do not store with the cable coiled around the body of the main charger. If the cable is damaged it may cause a fire or you may suffer an electric shock.
25. Firmly insert the power plug and charging plug in the socket. If the power plug and charging plug are not fully inserted, this may cause a fire due to an electric discharge or overheating.
26. Do not use the battery charger near to flammable materials or gases. This may cause a fire or explosion.
27. Never cover the battery charger or place objects on it while it is charging. This may lead to internal overheating and cause a fire.
28. Do not drop the battery charger or expose it to strong impacts. Otherwise, it may cause a fire or electric shock.
29. If the power cable is damaged, stop using the battery charger and



- take it to an authorised dealer.
30. Handle the power cable with care. Plugging in the battery charger indoors while the bicycle is outdoors may lead to the power cable being caught on or damaged by doors or windows.
 31. Do not pass the wheels of the scooter over the power cable or plug. Otherwise you may damage the power cable or port.

BATTERY

32. Keep the battery and battery charger out of the reach of children. 
33. Never let the battery go out of power, recharge it promptly, after it is fully discharged!
34. Battery is located in the E-Scooter body and it is not possible to remove. However, do not touch the battery or battery charger during charging. As the battery pack and battery charger reach temperatures of 40–70°C during charging, touching them may lead to first degree burns.
35. If the battery case is damaged, cracked or you notice unusual smells, do not use it. The leakage of fluid from the battery may cause serious injury. Contact an authorized distributor, reseller, or authorized service center. 
36. Do not short the contacts of the battery's charging port. If you do, it may cause the battery to heat up or catch fire, causing serious injury or damage to property. 
37. Do not dismantle or modify the battery. If you do, it may cause the battery to heat up or catch fire, causing serious injury or damage to property.
38. If you do not use the electric scooter for several months, charge the battery to 100% before storing it. In addition, it is advisable to turn on the scooter every month, let the engine run for a few minutes and recharge the battery up to 100%. 
39. Do not drop the battery or subject it to impacts. If you do, it may cause the battery to heat up or catch fire, causing serious injury or damage to property. 

40. Do not dispose of the battery in a fire or expose it to heat sources. Otherwise, this may cause a fire or explosion, resulting in serious injury or damage to property. Do not put battery into fire!
41. Battery capacity and Distance Range may decrease if you are using E-Scooter in cold weather, below 0°C.
42. Do not store your e-scooter in car trunk too long time in hot weather. Store scooter on cool and dry place.



Notes

At the time of purchase, please select and buy a model suitable for your need, and the drivers must have skilled driving technique before driving on the roads. In order to your correct use and security, please pay attention to the following matters:

1. In the process of use, pay attention to checking the fastening status of the motor and other structure, and if a loose phenomenon is found, it should be tightened timely.
2. When starting the power supply or meeting a steep slope, assist as far as possible to reduce the starting current and extend the battery life and continuation line mileage.
3. In rainy days, please pay special attention to: The use of e-scooters is not recommended during rain, snow or ice.
4. Users must use the charger specified by manufacturer for charging the storage battery. When charging, put the battery and charger smoothly.
5. It is prohibited that other items are covered on the battery box and charger to impede heat, where good ventilation environment should be maintained.
6. Please keep appropriate air pressure inside the tires (if tires are with air pressure tube), so as to avoid increasing the resistance when driving, and easily wearing the tires and deforming the Rim.
7. Drivers should abide by traffic rules, and the riding speed should be controlled below 25km/h.
8. When high-speed running or downhill, control a speed to avoid hard braking to avoid the center of gravity from moving ahead, thus resulting in danger.

- 9. After driving a long distance, allow the battery to cool for 30 minutes and then connect it to the charger. Do the same thing after driving in cold weather conditions
- 10. Do not use E-Scooter in snow or stormy weather conditions!

IMPORTANT:

The protective cover of the e-scooter charger socket must always be properly positioned in it's place to prevent water or dust entering. Otherwise, moisture or impurities may cause short circuits or unit malfunction. Defects caused by user negligence are not covered by the warranty



Before each ride, always check that the e-scooter is in good condition, that there are no any loose parts. If you find any loose parts, tighten them immediately with provided tools.

On this way you will always ensure a safe ride and a longer lifespan of your scooter.

Accessories & Components:

Please check all the accessories.

User manual 1x

Screws 4x

Head wrench 1xset

Charger Adapter 1x

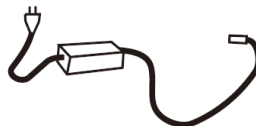

2. BASIC STRUCTURE AND PARTS

r10

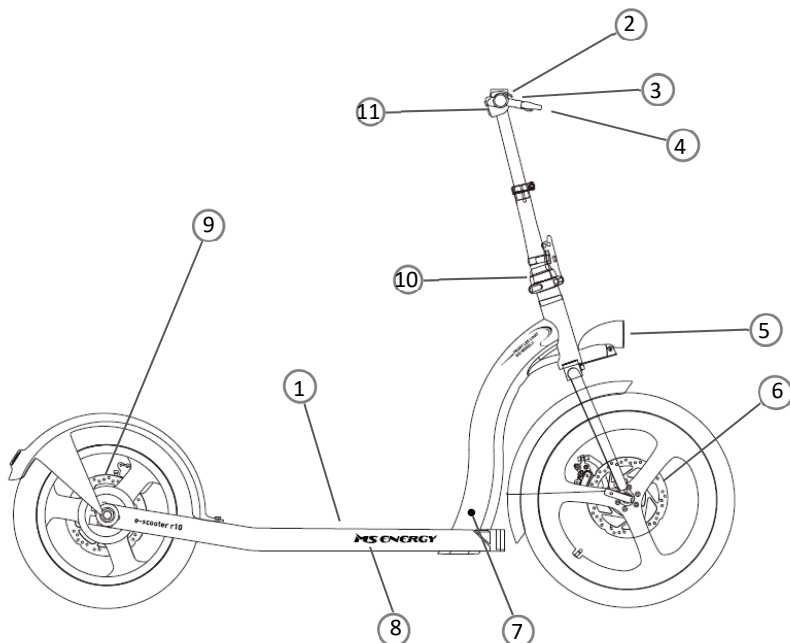

1. Footstep
2. Removable handlebar
3. LCD Display with controller
4. Disc brake Handle
5. Front LED Light
6. Front Disc Brake
7. Battery Charging port
8. Battery compartment
9. Rear Disc brake
10. Folding mechanism Sleeve
11. Throttle handle

3. INSTALLATION GUIDE

Handlebar assembling

1. Hold the scooter body with your right hand and turn up the folding stem tube with your left hand
2. Adjust the position of stem tube and handlebar properly



3. Close the buckle at the fold to fix the stem tube with your right hand
4. Finally turn the plastic ring on the tube to fasten the buckle



Handlebar assembling

1. Loosen the quick release lever on the head of the stem
2. Lift the handlebar upward, adjust the appropriate height, and then close the quick release lever



3. Lift the quick release lever on the handlebar, turn the handlebar, and adjust the brake lever to the horizontal position
4. Finally, close the quick release lever on the handlebar

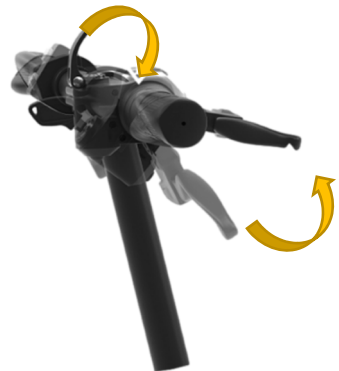

Front wheel assembling

1. Loosen the nut of quick release lever, leaving a spring on the head
2. Insert into the hub from left to right, the quick release head is on the side without disc brake pads



3. At the other end, put the spring first, the diameter inside small and the outside is large, and then put a nut
4. After adjusting both sides, close the quick release lever to lock

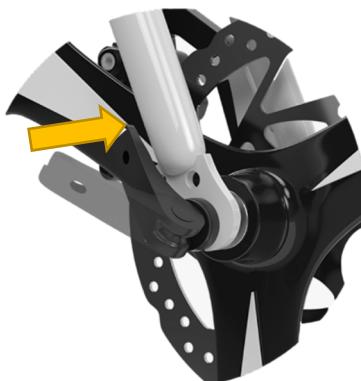

Front light assembling

1. Align the mounting holes of the headlight and the fender first, on the top of the front fork
2. Insert the screw in the mounting hole of the headlight, the screw head is in front, and there is a gasket inside
3. Put the fender mounting hole on the other end



1. Add nuts and washers and tighten
2. Fix the rods on both sides of the mudguard, align with the mounting holes, and put the screws
3. Tighten the screws on both sides to fix the mudguard



4. CHARGING

Note: Please Charge the Scooter Battery firstly before first use.

1. Open rubber cap.
2. Insert in the charging plug firstly. Then plug in Charger into power socket!

Note: Please align the notch on the plug and socket carefully!

While Charging process, the light on charger will be red. When Battery is full, the charger led indicator turn green.

After charging is completed, disconnect Charger from Power socket firstly, then disconnect charging plug from e-scooter.

3. **Close the rubber cap!**

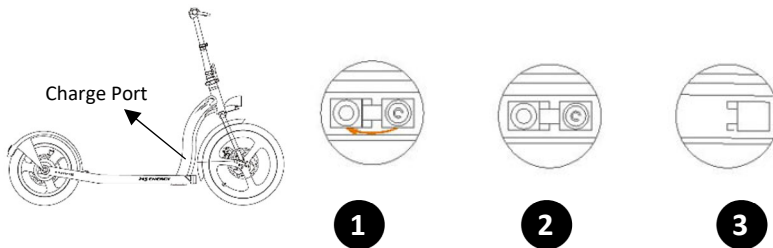

IMPORTANT:

The protective cover of the e-scooter charger socket must always be properly positioned in its place to prevent water or dust entering. Otherwise, moisture or impurities may cause short circuits or unit malfunction! Defects caused by user negligence are not covered by the warranty



The Charging time is influenced by temperature. Higher ambient temperatures will cause a longer charging time.

Never leave the scooter on the charger unattended!

5. HOW TO START

DISPLAY:



Speed display

Showing normal running speed while riding

- 1 gear max speed 15km/h
- 2 gear max speed 25km/h
- 3 gear max speed 30km/h

Battery indicator

There are ten electric lights to indicate the amount of electricity. With battery consumption, the power light status will change from the top to the bottom in order of light on, flashing, and extinction.

- When 8-10 lights are on, the electricity is between 80-100%;
- When 6-8 lights on, the electricity is between 50-80%;
- When 4-6 lights on, electricity is between 30-50%;
- When 2-4 lights on, electricity is between 10-30%;
- When 1-2 light on, electricity is less than 10% and the scooter will slide to the natural stop by inertia, please recharge it before using.

Power switch

When the scooter is **Power on**, short press the switch to open the vehicle;

Long press the switch for 2 seconds can **turn it off**.

- After turning on the vehicle, short press the **MODE** button for change the speed mode "1", "2", "3";
 - 1 gear max speed 15km/h
 - 2 gear max speed 25km/h
 - 3 gear max speed 30km/h
- Press the switch twice in a row, turn ON/OFF the Front LED Light and rear taillight.

6. RIDING OPERATIONAL INSTRUCTIONS

Before Riding

- Choose a suitable venue for riding.
- Unfold the electric scooter according to the instructions

The folding spanner must be in proper position and the lock mechanism must be tightened!

- **When riding the electric scooter, always use a helmet, shoes and safety gear such as knee and elbow pads to avoid injury**

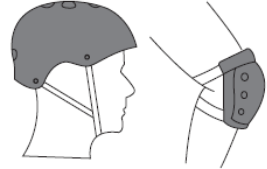

Riding

- Press the button to turn on the power. The speed is set by default to gear level 1.
- For safety purposes, Electric scooter has a safe start design which means the motor can start only when the speed of the vehicle is above 0. It prevents motor start when the acceleration handle is turned by mistake. To start the riding operations, put one foot on the standing board and the other foot on the ground and kick scoot it like a classic kick scooter. When the scooter is in motion and its speed is above 0, smoothly use the acceleration handle to start the motor. Once the motor starts, put the other foot on the standing board and continue riding.



Braking

- The unit has a rear electric brake (engine brake with return breaking power back to the Battery) and a front and rear disc brake. Use the left and right Brake handles for braking front and rear brake on the same time, under normal circumstances. Please, adjust your speed according to driving conditions and take care that you can stop safely in any situation.
- The greater pressure you put, the greater braking force will be applied. Be aware that hard braking may result in an accident due to slipping of the wheels, lost of balance and fall of the vehicle. Hard braking might also cause damage to the tire.

Riding Security

- Please avoid riding in the rain. Forbidden to drive on ponding water areas that deeper than 2cm



- Encounter deceleration zone / elevator threshold / potholes and other unconventional road pavement, please do not pass at high-speed. Encounter rough road please keep in the low speed (5-10km/h). Aslight kneeling allows you to better adapt to the complex road.



- Avoid barriers while driving.

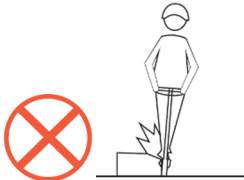

- Do not stand with one foot on the pedal or on floor while driving.



- Do not accelerate at downhill



- To avoid the head hit the door frame. elevators and other obstacles.

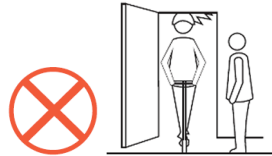

- Do not press on the accelerator pin while walk ing with the e-scooter

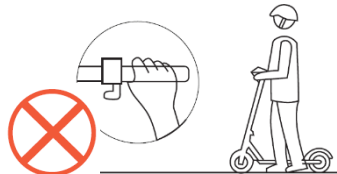

- Do not hang any heavy items on the handlebar.

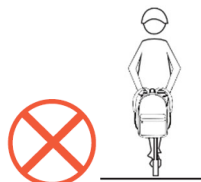

- Do not try to do any dangerous movement. Forbidden to drive on the driveways or in crowded residential areas



- Forbidden to rotate the handle strongly while driving with high speed residential areas.

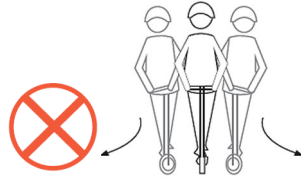

- Forbidden to drive it while there are more than one person, and/or holding a child



- Forbidden to drive without your hands holding the handlebar while driving and go up/down stairs or to jump.



7. USE AND MAINTENANCE

Tires and other parts

- Electric scooter uses rubber elastic tires. When the tires are worn out or have a puncture, they need to be replaced timely.
- Contact the official distributor or service to replace the original tires.
- When driving, vibrations loosen screws and certain parts on the e-scooter. It is recommended that every 250km or as needed before, check your e-scooter, all moving parts, wheels and make sure the bolts are tight enough. Inspect your scooter and its tires every month, check if the screws are tightened enough. If they are loose, tighten them.
- It is recommended to perform regular periodic service of scooters once a year or every 3000km.

Battery

- Electric scooter is equipped with a lithium polymer battery. The average lifespan of the battery is 400 cycles. Under normal use and maintenance, the battery lifespan can generally reach more than 600 cycles with minimum decrease of Battery capacity.

- Before using the scooter for the first time, please charge the battery to the full charge.
- Avoid totally depleting your scooter's battery before charging. Always make sure it is minimum 10 % charged. For satisfactory vehicle performance, the battery has to be charged minimum 50 %
- Do not leave your electric scooter with a significantly discharged battery for a few hours. Charge it promptly.
- When storing the electric scooter for a long period, make sure the battery is at least 40-50 % charged. It is advisable to charge your scooter minimum once per 30 days.
- Always use only the original charger that corresponds to the model of the scooter.
- Do not leave your electric scooter in the cold temperature below 0 or under the direct sun. Keep the battery dry. Negative environmental conditions can damage the battery capacity.
- Polymer lithium batteries have to be treated with extreme caution. Unappropriated charging, damage or overheating can result in a fire. Do not leave your electric scooter to charge without supervision. Do not leave the electric scooter to charge overnight. Always supervise the electric scooter while it is charging and avoid battery over-charge. Do not use, charge or leave a damaged battery unattended and follow the disposal protocols immediately.

Charger

The dedicated charger provided by Factory has a charging protection timing function.

Charging instructions

- Open the charging port cover on the electric scooter and insert the charger output connector into the charging port.
- Insert the charger input power plug into the power socket (AC100V-240V, 50/60Hz)
- Charger light is red to indicate that charging is in progress; when the charger light turns green, it indicates that the battery is fully charged.
- When charging the battery, place it in a dry, ventilated environment.
- **After charging, be sure to return the protective rubber cover on the scooter! Entry of dust, water or other foreign objects into the slot can damage the scooter!**

Disc brakes

If you feel the brake is tight when you are riding, you can adjust the disc brake by loosening the screw on the Rotary Knob, turn the Rotary knob to the right by a little and tighten the screw. If you feel the brake is loose, you can turn the Rotary knob to the left by a little after loosening the screw on the Rotary Knob, and then tighten the screw

Handle shake

If you feel the standpipe is loose and shakes when you are riding, please check front fork and folding mechanism and tighten loose part.

8. TROUBLESHOOTING

If your E-Scooter does not operate as usual or appears to be faulty please read carefully this section. Many operational issues can be resolved by users. This simple procedure helps in restoring stable conditions for electric circuits. Please contact Manufacturer Customer Care if the problem is unresolved or you have other concerns.

<i>SYMPTOMS</i>		<i>POSSIBLE SOLUTIONS</i>
Failed speed change or too low maximum velocity	<ul style="list-style-type: none"> • Low battery voltage • Bad governor handle • Bad controller 	<ul style="list-style-type: none"> • Charge the battery fully • Replace the governor handle, controller
Turn on the power supply, but the motor does not work	<ul style="list-style-type: none"> • Bad governor handle • Bad electric door lock and contact point • Bad controller 	<ul style="list-style-type: none"> • Replace the governor handle, controller • Re-weld the contact part signal.
Inadequate mileage of one-time charging continuation line	<ul style="list-style-type: none"> • Tire lacks of air pressure • Inadequate charging or failed charger • The battery has been damaged or its life has expired • Frequent braking startup, overloading 	<ul style="list-style-type: none"> • Tire is full of air • The battery is adequate or • replace the charger • Replace the battery
The charger is not charged	<ul style="list-style-type: none"> • The charger wiring is loose or damaged • The battery weld line falls off or is damaged 	<ul style="list-style-type: none"> • Weld the connecting line • or replace • Weld the connecting line

9. Technical Specifications

Model	r10
Type	Electric Scooter
Battery Voltage	36V
Battery Capacity	Lithium 10.2Ah
Charger Voltage/Current	AC 100-240V / DC 42V, 2A
Charging Time	6-7h
Motor Power	350W, Brushless motor
Max Speed *	30km/h
Range *	25-30km
Rim	Alloy aluminum double-layer rim with 3 spokes
Wheel size / Tires	Front 20" - Rear 16"
Brakes Front/Rear	Mechanic Disc brakes
Dimesion	166 x 16 x 115-125 cm
Max Load	120 kg
Weight Gross/Net	17,0/14,0 kg

Since the product is improved continuously, the specification and instruction in this manual are subject to change without separate notice.

* May vary, depending on driving conditions, Load and terrain configuration.

Information on Disposal for Users of Waste Electrical & Electronic Equipment (private households)



This symbol on the product(s) and / or accompanying documents means that used electrical and electronic products should not be mixed with general household waste. For proper treatment, recovery and recycling, please take this product(s) to designated collection points where it will be accepted free of charge. Alternatively, in some countries you may be able to return your products to your local retailer upon purchase of an equivalent new product. Disposing of this product correctly will help save valuable resources and prevent any potential negative effects on human health and the environment, which could otherwise arise from inappropriate waste handling. Please contact your local authority for further details of your nearest designated collection point. Penalties may be applicable for incorrect disposal of this waste, in accordance with your national legislation.

Disposal of waste batteries



Check local regulations for disposal of waste batteries or call your local customer service in order to get instructions on the disposal of old and used batteries. The batteries in this product should not be disposed of with household waste. Be sure to dispose of old batteries in special places for disposal of used batteries that are found in all retail shops where you can buy batteries.

EU Declaration of Conformity

Hereby, M SAN Grupa d.o.o. declares that the Electrical Scooter is in compliance with Directive

- Machinery Directive 2006/42/EC
- RED Directive 2014/53/EU
- RoHS Directive 2011/65/EU.



The full text of the EU declaration of conformity is available at the following internet address: www.msan.hr/dokumentacijaartikala

MODEL UREĐAJA

SERIJSKI BROJ

DATUM PRODAJE

BROJ RAČUNA PRODAVATELJA

POTPIS I PEČAT PRODAVATELJA

POŠTOVANI!

Zahvaljujemo na kupnji MS ENERGY uređaja i nadamo se da ćete biti zadovoljni odabirom. Ako u jamstvenom roku bude potreban popravak proizvoda, molimo savjetujte se sa ovlaštenim prodavačem ili nas kontaktirajte na dolje navedene brojeve i adrese. **MOLIMO VAS DA PRIJE UPORABE PROIZVODA PAŽLJIVO PROČITATE UPUTE PRILožENE UZ PROIZVOD!**

- Ovim jamstvom M SAN Grupa kao davatelj jamstva u Republici Hrvatskoj jamči besplatan popravak istog u skladu s važećim propisima i u skladu s uvjetima opisanim u ovom jamstvenom listu. Ovim jamstvom jamčimo da će predmet ovog jamstva raditi bez pogreške uzrokovane eventualnom lošom izradom ili lošim materijalom izrade. Svi, eventualno nastali, kvarovi biti će besplatno otklonjeni u ovlaštenom servisu u jamstvenom roku.
- UVJETI JAMSTVA** Jamstveni rok počinje od dana kupnje proizvoda i **traje 12 mjeseci ili prijedanih 3600km**. Korisnik je obavezan redovito održavati svoj proizvod. Potrebno je redovito kontrolirati sve vitalne i pomične dijelove i po potrebi ih ponovno pritegnuti. Preporuka je da se obavlja redoviti periodični servis romobila jednom godišnje ili svakih 3000km.
- U slučaju kvara na proizvodu koji je predmet ovog jamstva, obvezujemo se da ćemo isti popraviti u najkraćem mogućem roku, a najkasnije u roku od 45 dana. Ako se proizvod ne može popraviti ili se ne popravi u roku od 45 dana, biti će zamijenjen novim. Jamstvo će biti produženo za vrijeme trajanja popravka.
- Jamstvo se priznaje samo uz račun o kupnji, te uz ovaj jamstveni list koji mora biti ispravno popunjen odnosno mora sadržavati datum prodaje, pečat i potpis prodavatelja.

JAMSTVO NE OBUHVATA:

- Jamstvo nije važeće za romobile koji se koriste za profesionalnu uporabu.** Pod profesionalnom uporabom smatra se i korištenje proizvoda pojačanim intenzitetom, tj. ako proizvod u prosjeku mjesečno prevalljuje **više od 300km**.
- Redovnu provjeru, održavanje uz zamjenu dijelova koji se troše normalnom uporabom,** prilagođavanje ili promjene za poboljšanje proizvoda za primjenu koji nisu opisane u tehničkim uputama za korištenje, osim ako je za te preinake predočena suglasnost M SAN GRUPA d.o.o.
- Potrošne dijelove kao što su:** Sijalice, Bužir kočnice, Sajle i Pakne kočnica, Sajle mjenjača, Zamjena unutarnje ili vanjske gume uslijed dotrajalosti ili ispuštanja, zamjenu ili popravak nogara, te popravak ili zamjenu bilo kojeg dijela ukoliko se ustanovi da je do kvara došlo uslijed nepažnje ili nepravilnog korištenja, mehaničke sile ili neodržavanja (lom rame, lulica ili osovina, iskrivljenje kotača i sl.).
- Ako kupac ne predoči ispravan jamstveni list i račun o kupnji.
- Ako se kupac nije pridržavao uputa o korištenju proizvoda ili neadekvatnog i lošeg održavanja.
- Ako je proizvod otvaran, prepravljan ili popravljan od neovlaštene osobe.
- Ako su kvarovi na proizvodu nastali djelovanjem više sile kao što su: udar groma, strujni udari u električnoj mreži elementarne nepogode i slično. Ako su kvarovi nastali oštećivanjem zbog nepropisane upotrebe ili nepravilnim transportiranjem. Ako je kvar nastao pogreškom u sustavu na koji je proizvod priključen. Ovo jamstvo vrijedi samo za robu kupljenu u Republici Hrvatskoj i na teritoriji Rep. Hrvatske i ne mijenja zakonska potrošačka prava važeća u Republici Hrvatskoj u odnosu na ona koja propisuje proizvođač.
- Izjavu o sukladnosti i presliku izvorne Izjave sukladnosti (EU Declaration of Conformity) možete jednostavno preuzeti na našoj internetskoj stranici www.msan.hr/dokumentacija/artikala

Naziv tvrtke davatelja jamstva:

M SAN GRUPA d.o.o., Buzinski prilaz 10,10010 Zagreb-Buzin, tel: 01/3654-961
CENTRALNI SERVIS: MR servis d.o.o., Dugoselska cesta 5,10370 Rugvica
Tel: +385 1 640 1111 Fax: +385 1 365 4982 E-mail za opće upite: info@mrservis.hr,
E-mail za prodajne upite: prodaja@mrservis.hr, Web: www.mrservis.hr

DATUM PRIMITKA
UREĐAJA NA SERVIS

DATUM POPRAVKA

DATUM PRIMITKA
UREĐAJA NA SERVIS

DATUM POPRAVKA

DATUM PRIMITKA
UREĐAJA NA SERVIS

DATUM POPRAVKA

Grad	Servis	Adresa	Telefon
Dubrovnik	Radan elektronik centar d.o.o.	Obala Pape Ivana Pavla II 17	020 321 500
Osijek	LED SAT-TV j.d.o.o.	Vukovarska cesta 222	098 560 679
Zagreb	MR servis d.o.o.	Dugoselska cesta 5	01 6401 111

Ukoliko se nalazite podalje od servisa, molimo nazovite ili kontaktirajte Centralni MR servis koji će vam dostaviti ažurirani podatak o vama najbližem servisnom mjestu.

Centralni servis: **MR servis d.o.o,**
Dugoselska cesta 5, 10370 Rugvica
Tel: +385 1 640 1111
Fax: +385 1 365 4982
E-mail za opće upite: info@mrsevis.hr,
E-mail za prodajne upite: prodaja@mrsevis.hr,
Web: www.mrsevis.hr

OSNOVNI PODACI O PROIZVODU (Popunjava trgovac)

MODEL UREĐAJA

SERIJSKI BROJ

DATUM PRODAJE

BROJ RAČUNA / FISKALNOG ISEČKA

POTPIS I PEČAT TRGOVCA

POŠTOVANI!

Zahvaljujemo Vam na kupovini MS ENERGY proizvoda i nadamo se da ćete biti zadovoljni izborom.

MOLIMO VAS DA PRE UPOTREBE PROIZVODA PAŽLIVO PROČITATE TEHNIČKU DOKUMENTACIJU I DA SE PRILIKOM UPOTREBE PRIDRŽAVATE PRILožENIH UPUTSTAVA

PRAVA POTROŠAČA NA OSNOVU ZAKONA O ZAŠTITI POTROŠAČA

U skladu sa članom 50 Zakona o zaštiti potrošača roba je saobrazna ako:

- odgovara opisu koji je dao prodavac i ako ima svojstva robe koju je prodavac pokazao potrošaču kao uzorak ili model,
- ima svojstva potrebna za naročitu upotrebu za koju je potrošač nabavlja, a koja je bila poznata prodavcu ili mu je morala biti poznata u vreme zaključenja ugovora,
- ako ima svojstva potrebna za redovnu upotrebu robe iste vrste,
- po kvalitetu i funkcionisanju odgovara onome što je uobičajeno kod robe iste vrste i što potrošač može osnovano da očekuje s obzirom na prirodu robe i javna obećanja o posebnim svojstvima robe data od strane prodavca, proizvođača ili njihovim predstavnika, naročito ako je obećanje učinjeno putem oglasa ili na ambalaži robe.

Ako isporučena roba nije saobrazna ugovoru (član 52 Zakona o zaštiti potrošača), potrošač ima pravo da zahteva od prodavca da otkloni nesaobraznost, bez naknade, opravkom ili zamenom, odnosno da zahteva odgovarajuće umanjeње cene ili da raskine ugovor u pogledu te robe.

Potrošač, na prvom mestu, može da bira između zahteva da se nesaobraznost otkloni opravkom ili zamenom.

Ako otklanjanje nesaobraznosti u skladu sa stavom 2. ovog člana, nije moguće ili ako predstavlja nesrazmerno opterećenje za trgovca, potrošač može da zahteva umanjeње cene ili da izjavi da raskida ugovor.

Ne srazmerno opterećenje za trgovca u smislu stava 3. ovog člana, javlja se ako u poređenju sa umanjeњem cene i raskidom ugovora, stvara preterane troškove, uzimajući u obzir:

- 1) Vrednost robe koju bi imala da je saobraznaugovoru;
- 2) Značaj saobraznosti u konkretnom slučaju;
- 3) Da li se saobraznost može otkloniti bez značajnijih neugodnosti za potrošača.

Svaka opravka ili zamena se mora izvršiti u primerenom roku i bez značajnijih neugodnosti za potrošača, uzimajući u obzir prirodu robe i svrhu zbog koje ju je potrošač nabavio.

Sve troškove koji su neophodni da bi se roba saobrazilau govoru, a naročito troškovi rada, materijala, preuzimanja i isporuke, snosi trgovac.

Potrošač ima pravo da raskineugovor, ako ne može da ostvari pravo na opravku ili zamenu, odnosno ako trgovac nije izvršio opravku ili zamenu u primerenom roku ili ako trgovac nije izvršio opravku ili zamenu bez značajnijih nepogodnosti za potrošača.

Potrošač ne može da raskine ugovor ako je nesaobraznost robe neznatna. Prava navedena u stavu 1. ovog člana, ne utiču na pravo potrošača da zahteva od trgovca naknadu štete koja potiče od nesaobraznosti, u skladu sa opštim pravilima o odgovornosti za štetu.

Ova Izjava ne utiče na prava koja Vi kao potrošač imate na osnovu Zakona o zaštiti potrošača i koja ostvarujete u vezi sa saobraznošću robe u roku od **12 meseca (12 meseci na bateriju) od kupovine ovog uređaja ili prevaljenih 3600 km.**

Ova Izjava važi na teritoriji Republike Srbije

Davalac Saobraznosti: KIM-TEC d.o.o. Beograd, MB 17586491

Viline Vode bb, Slobodna zona Beograd L12/3

Beograd

Saobraznost ne važi u sledećim uslovima:

- Saobraznost ne važi za skutere koji se koriste za profesionalnu upotrebu. Pod profesionalnom upotrebom smatra se i korišćenje proizvoda pojačanim intenzitetom, tj. ako proizvod prosečno mesečno prevlađuje **više od 300km.**
- Ako se kupac nije pridržavao proizvođačkog uputstva i uputstva o upotrebi proizvoda.
- Ako je kupac nestručno i nebriljivo postupao s proizvodom.
- Ako je proizvod servisirala ili otvarala neovlašćena osoba.
- **Redovnu proveru, održavanje uz zamenu delova koji se troše normalnom upotrebom,**

- **Potrošne delove kao što su:** Žarulje, Bužir kočnice, Sajle i Pakne kočnica, Sajle menjača, Zamena unutarašnje ili spoljne gume usled dotrajalosti ili ispuštanja, zamenu ili popravku nogara te popravak ili zamenu bilo kojeg dela ukoliko se ustanovi da je do kvara došlo zbog nepažnje, mehaničke sile ili neodržavanja (lom rama, lulica ili osovina, iskrivljenje točkova i sl.).
- Oštećenja prouzrokovana prilikom transporta nakon isporuke
- Oštećenja zbog nepravilne montaže ili održavanja, korišćenja neodgovarajućeg potrošnog materijala (prema propisanom), mehanička oštećenja nastala krivicom korisnika,
- Oštećenja zbog varijacije napona električne mreže, udara groma i pratećih pojava.
- U garanciju ne spadaju delovi koji se troše i to: daljinski upravljač i baterije.

OBAVEZE KORISNIKA

1. Korisnik je dužan da redovno održava svoj proizvod. Potrebno je redovno proveravati sve vitalne i pokretne delove i po potrebi ih ponovo zategnuti.
Preporučuje se obavljanje redovnog redovnog servisa skutera jednom godišnje ili na svakih 3000 km.
2. Da se pridržava uslova garancije i da se pre prve upotrebe uređaja upozna sa uslovima ove garancije i tehničkom dokumentacijom.
2. Da se eksploatacija uređaja vrši u skladu sa uputstvima navedenim u pripadajućoj tehničkoj dokumentaciji.
3. Da obezbedi odgovarajući ambijent u kome će biti smešten uređaj:
 - Relativna vlažnost vazduha od 10 do 90%
 - Zaštita od direktnog sunčevog zračenja
 - Zaštita od prašine i kondenzujuće vlage
 - Zaštita od raznih vrsta elektromagnetnih zračenja
4. Da obezbedi stabilan izvor mrežnog napajanja (varijacije napona max. 10%, varijacije učestanosti max. 30%).
5. Da obezbedi uzemljenu elektroinstalaciju kako bi se izbegle razlike potencijala.
6. Da po mogućnosti sačuva svu priloženu tehničku dokumentaciju.

VAŽNE NAPOMENE

1. Pre uključivanja aparata pročitajte uputstvo koje je priloženo uz svaki aparat. Pre nego što se obratite za tehničku pomoć nekom od naših ovlašćenih servisa, molimo Vas da proverite da li su obezbeđeni svi potrebni uslovi za normalan rad aparata.
2. U slučaju opravke, garantni rok će se produžiti onoliko koliko je kupac bio lišen upotrebe stvari.
3. Sve popravke aparata obavljaju se isključivo u ovlašćenim servisima. Spisak se nalazi u uputstvu za upotrebu.

Centralni servis:

BEOGRAD

KIM-TEC d.o.o., Viline vode bb, Slob. zona Bg, Beograd

Tel: 011/207-0684 , E-mail: servis@kimtec.rs

DATUM PRIJEMA UREĐAJA NA SERVIS		
DATUM POPRAVKE		
DATUM PRIJEMA UREĐAJA NA SERVIS		
DATUM POPRAVKE		
DATUM PRIJEMA UREĐAJA NA SERVIS		
DATUM POPRAVKA		

Grad	Servis	Adresa	Telefon
Beograd	KIM Tec d.o.o.	Viline vode bb, Slob.zona BG	011-207-0684
Čačak	Nik elektronik	Čačanski partizanski odred - lok br. 7	060-5009-949
Jagodina	RTV servis Aleksandar	Stevana Prvovenčanog bb	035-245-570
Kragujevac	Fokus	Ljubiše Bogdanovića14	034-314-400 065-314-4004
Kraljevo	Bočo	Oplanići 181 v	036-355-005 064-1813-999
Kruševac	Žis invest	Mihajla Pupina 2	037-886-324 063-1886-324
Niš	Frigomark	Obilićev venac 2	018-259-444 063-8967-347
Novi Pazar	Ma elektronik	1 maj 146	063-714-7476
Novi Sad	H&T Service NS	Mikole Kočiša 44	021-425-391 061-6148-902
Obrenovac	TV Servis Obrenovac	Kralja Milutina 23 B	061-1446-442
Požarevac	Agatel	Nemanjina 11	012-542-436 060-6410-766
Subotica	Električar 024	Jelene Četković 22	061-2701-854
Valjevo	Friigo-elektro servis	Čegarska 11	014-226-964
Vranje	Servis Tehnika	Cara Dušana 13	017-420-033
Zaječar	Elektron service szr	Ljube Nešića 88	019-424-946

Ukoliko se nalazite dalje od servisa, molimo vas da kontaktujete Centralni servis koji će da vam dostavi ažurirane podatke o najbližem servisnom mestu.

Centralni servis: KIM-TEC d.o.o.

Viline vode bb, Slob. zona Bg, Beograd

Tel: 011/207-0684

E-mail: servis@kimtec.rs

GARANTNI LIST

MS ENERGY

BiH

MODEL

SERIJSKI BROJ

DATUM PRODAJE

BROJ RAČUNA

PRODAVATELJ

POTPIS I PEČAT PRODAVATELJA

POŠTOVANI!

Zahvaljujemo na kupnji MS ENERGY uređaja i nadamo se da ćete biti zadovoljni odabirom. Ako u garantnom roku bude potreban popravak proizvoda, obratite se ovlaštenom distributeru ili nas kontaktirajte na dolje navedene brojeve i adrese. **MOLIMO PAŽLJIVO PROČITAJTE UPUTSTVA UKLJUČENA U PROIZVOD PRIJE KORIŠTENJA PROIZVODA!**

1. Ovom garancijom garantira proizvođač proizvoda, preko KIM TEC d.o.o., kao uvoznika i davatelja garancije u Republici Bosni i Hercegovini besplatan popravak istog u skladu s važećim propisima i u skladu s uvjetima opisanim u ovom garantnom listu. Ovom garancijom garantiramo da će predmet ove garancije raditi bez greške uzrokovane eventualnom lošom izradom i lošim materijalom izrade. Svi eventualno nastali kvarovi biti će besplatno otklonjeni u ovlaštenom servisu u garantnom roku.
2. **UVJETI GARANCIJE** Garantni rok počinje teći od dana kupnje proizvoda i **traje 12 mjeseci ili prijeđenih 3600km**. Korisnik je dužan redovito održavati svoj proizvod. Potrebno je redovito provjeravati sve vitalne i pokretne dijelove i po potrebi ih ponovo zategnuti. Preporučuje se obavljanje redovnog redovnog servisa skutera jednom godišnje ili na svakih 3000 km.
3. U slučaju kvara na proizvodu koji je predmet ove garancije, obavljamo se da ćemo isti popraviti u najkraćem mogućem roku, a najkasnije u roku od 45 dana. Ako se proizvod ne može popraviti ili se ne popravi u roku od 45 dana, biti će zamijenjen novim. Ako popravak proizvoda traje duže od 10 dana, garancija se produžuje za vrijeme trajanja popravka.
4. Garancija se priznaje samo uz račun o kupnji, te uz ovaj garantni list koji mora biti ispravno popunjen odnosno mora sadržavati datum prodaje, pečat i potpis prodavatelja.

GARANCIJA NE OBUHVATA:

5. **Garancija se ne odnosi na skutere koji se koriste za profesionalnu upotrebu.** Profesionalnom upotrebom smatra se i upotreba proizvoda povećanog intenziteta, odnosno ako proizvod u prosjeku pređe **više od 300 km mjesečno**.
6. **Redovnu provjeru, održavanje uz zamjenu dijelova koji se troše normalnom upotrebom.** Prilagodavanje ili promjene za poboljšanje proizvoda za primjenu koji nisu opisane u tehničkim uputama za korištenje, osim ako je za preinake predočena suglasnost KIM TEC d.o.o.
7. **Potrošne dijelove kao što su:** Žarulje, Bužir kočnice, Sajle i Pakne kočnica, Sajle mjenjača, Zamjena unutrašnje ili vanjske gume usljed istrošenosti ili ispuštanja, zamjenu ili popravku nogara te popravku ili zamjenu bilo kojeg djela ako se ustanovi da je do kvara došlo usljed nepažnje, mehaničke sile ili neodržavanja (lom rame, lulica ili osovina, iskrivljenje točkova i sl.).
8. Ako kupac ne predoči ispravan garantni list i račun o kupnji.
9. Ako se kupac nije pridržavao uputa o korištenju proizvoda.
10. Ako je proizvod otvaran, prepravljan ili popravljan od neovlaštene osobe.
11. Ako su kvarovi na proizvodu nastali djelovanjem više sile kao što su: udar groma, strujni udar u eletoričnoj mreži, elementarne nepogode i slično. Ako su kvarovi nastali oštećivanjem zbog nepropisane upotrebe ili nepravilnim transportiranjem. Ako je kvar nastao greškom u sustavu na koji je proizvod priključen.
12. Ovaj garantni list ne mijenja zakonska potrošačka prava važeća u Bosni i Hercegovini u odnosu na ona koja propisuje proizvođač.

Naziv tvrtke davatelja jamstva : KIM TEC d.o.o. | Posilovnl Centar 96-2, 72250 Vitez, tel: 030/718-800, fax: 030/718-897, e-mail: servls@kimtec.ba

EU Izjava o sukladnosti dostupna je na stranici: www.msan.hr/dokumentacijaartikala

DATUM SPREJEMA
NAPRAVE V SERVIS

DATUM POPRAVKA

DATUM SPREJEMA
NAPRAVE V SERVIS

DATUM POPRAVKA

DATUM SPREJEMA
NAPRAVE V SERVIS

DATUM POPRAVKA

Centralni servis: KIM TEC d.o.o., Poslovni centar 96-2, 72250 Vitez

Tel: 063 690497, Fax: 030/718-897, E-mail: servis@kimtec.ba

Radno vrijeme: pon-pet: 8:30 – 17:00h

Ukoliko se nalazite dalje od servisa u Vitezu, molimo nazovite ili kontaktujte servisni centar koji će da vam dostavi podatke o vama najbližem servisnom mjestu.

IZJAVA O SAOBRAZNOSTI

MS ENERGY

CG

MODEL UREĐAJA

SERIJSKI BROJ

DATUM PRODAJE

BROJ RAČUNA PRODAVCA

POTPIS I PEČAT PRODAVCA

POŠTOVANI!

Zahvaljujemo na kupovini MS ENERGY uređaja i nadamo se da ćete biti zadovoljni izborom. Ako u periodu u kojem imate pravo na reklamaciju bude potreban popravak proizvoda, molim savetujte se sa ovlašćenim prodavačem koji Vam je proizvod prodao i/ili nas kontaktirajte na dolje navedene brojeve i adrese. **MOLIMO VAS DA PRIJE UPOTREBE PROIZVODA PAŽLJIVO PROČITAJTE TEHNIČKU DOKUMENTACIJU I UPUTSTVA KOJA SU PRILožENI UZ PROIZVOD!**

1. Ovom izjavom o saobraznosti proizvođač proizvoda, preko KIM TEC CG d.o.o., kao uvoznika i davaoca prava u Crnoj Gori besplatno popravak istog u skladu s vazećim propisima i u skladu s uslovima opisanim u ovoj izjavi o saobraznosti. Ovom izjavom o saobraznosti ističemo da će predmet ovog prava raditi bez greške uzrokovane eventualnom lošom izradom i lošim materijalom izrade. Svi eventualno nastali kvarovi biće besplatno otklonjeni u ovlašćenom servisu u predviđenom roku za reklamaciju.
2. **USLOVI REKLAMACIJE:** Izjava o saobraznosti počinje od dana kupovine proizvoda i traje **24 mjeseca (12 mjeseci na bateriju) ili prijeđenih 3600km.** Korisnik je obavezan redovno održavati svoj proizvod. Potrebno je redovno kontrolisati sve vitalne i pokretne dijelove i po potrebi ih ponovo pritegnuti. Preporuka je da se obavlja redovni periodični servis električnih trotineta jednom godišnje ili svakih 3000km.
3. U slučaju kvara na proizvodu koji je predmet reklamacije, obavezujemo se da ćemo isti popraviti u najkraćem mogućem roku, a najkasnije u roku od 15 dana. Ako se proizvod ne može popraviti ili se ne popravi u roku od 15 dana, biće zamijenjen novim.
4. Pravo na reklamaciju se priznaje uz fiskalni račun o kupovini, ili uz ovu izjavu o saobraznosti koji mora biti ispravno popunjen odnosno mora sadržati datum prodaje, pečat i potpis prodavca.
5. Davalac izjave o saobraznosti osigurava servis i rezervne dijelove u razumnom roku od datuma kupovine.
PRAVO NA REKLAMACIJU NE OBUHVATA
6. **Garancija nije važeća za romobile koji se koriste za profesionalnu upotrebu.** Pod profesionalnom upotrebom smatra se i korišćenje proizvoda pojačanim intenzitetom, tj. ako proizvod u prosjeku mjesečno prelazi **više od 300km.**
7. **Redovnu provjeru, održavanje uz zamjenu dijelova koji se troše normalnom upotrebom.** Prilagođavanje ili promjene za poboljšanje proizvoda za primjenu koje nijesu opisane u tehničkim uputstvima za korišćenje, osim ako je za te promjene predočena saglasnost KIM TEC CG d.o.o.
8. **Potrošne dijelove kao što su:** Sijalice, Bužir kočnice, Sajle i Pakne kočnica, Sajle mjenjača, Zamjena unutrašnje ili spoljne gume uslijed istrošenosti ili ispuštanja, zamjenu ili popravak nogara te popravak ili zamjenu bilo kojeg dijela ako se ustanovi da je do kvara došlo uslijed nepažnje, mehaničke sile ili neodržavanja (lom rame, lulica ili osovina, iskrivljenje točka i sl.).
9. Ako kupac ne priloži ispravan reklamni list ili račun o kupovini.
10. Ako se kupac nije pridržavao uputstva o korišćenju proizvoda.
11. Ako je proizvod otvaran, prepravljan ili popravljan od neovlašćene osobe.
12. Ako su kvarovi na proizvodu nastali djelovanjem više sile kao što su: udar groma, strujni udaru u električnu mreži elementarne nepogode i slično. Ako su kvarovi nastali oštećivanjem zbog nepropisane upotrebe ili nepravilnim transportovanjem. Ako je kvar nastao greškom u sistemu na koji je proizvod priključen.
13. Ova izjava o saobraznosti ne mijenja zakonska potrošačka prava važeća u Crnoj Gori u odnosu na ona koja propisuje proizvođač. **Naziv davaoca izjave o saobraznosti:** Kim Tec CG d.o.o., Čemovsko polje bb, 81000 Podgorica, Crna Gora

CENTRALNI SERVIS (CALLCENTAR): Kim Tec CG d.o.o., Čemovsko Polje bb, 81000 Podgorica

Tel: 020/608-251, E-mail za upite: servis@kimtec-cg.com

DATUM PRIJEMA
UREĐAJA U SERVIS

DATUM POPRAVKE

DATUM PRIJEMA
UREĐAJA U SERVIS

DATUM POPRAVKE

DATUM PRIJEMA
UREĐAJA U SERVIS

DATUM POPRAVKE

ГАРАНТЕН ЛИСТ

MS ENERGY

MK

МОДЕЛ НА УРЕД

СЕРИСКИ БРОЈ

ДАТУМ НА ПРОДАЖБА

БРОЈ НА СМЕТКА

ПОТПИС И ПЕЧАТ НА ПРОД

ПОЧИТУВАНИ!

Ви благодариме што купивте уред на MS ENERGY и се надеваме дека сте задоволни со изборот. Доколку во текот на гарантниот рок сејавишлреба од поправка на производот, побарајте совет од продавачот кој ви го продал производот или контактирајте со нас на долунаведените броеви и адреси. **ВЕ МОЛИМЕ ПРЕД УПОТРЕБА НА ПРОИЗВОДОТ ВНИМАТЕЛНО ДА ГИ ПРОЧИТАТЕ УПАТСТВОТА ПРИЛОЖЕНИКОН ПРОИЗВОДОТ!**

- Со оваа гаранција производителот на производот, преку ПАКОМ КОМПАНИ д.о.о.е.л како утаник и извршител на гаранцијата во Република Македонија, гарантира бесплатна шшравка согласно важечките прописи и условите наведени во овој гарантен лист. Со оваа гаранција Ви гарантираме дека предметот на гаранцијата ќе работи без грешки предизвикани од можно лоша изработка и употреба на лош материјал и заизработка. Ситевакви дефекти кеби дат бесплатно поправенво овластениот сервисво гарантниотрок.
- УСЛОВИ ЗА ГАРАНЦИЈА** Гарантниот рок почнува од денот на купување на производот и трае **12 месеци или поминати 3600 км**. Корисникот е обврзан редовно да го одржува овој производ. Потребно е редовно да ги контролира сите витални и подвижни делови и по потреба повторно да ги затегнува. Препораката е да се извршува редовен периодичен сервис на тротинетот едانش годишно или после поминати 3000 км.
- Во случај на појава на дефект кај производот кој е предмет на оваа гаранција се обврзуваме дека ќе го поправиме во најкраток можен рок, а најдоцна во рок од 30 работни дена. Ако производот не може да се поправи или не биде поправен во рок од 30 работни дена ќе биде заменет со нов. Ако поправката на производот трае подолго од 10 дена, гаранцијата се продолжува за времетраење од 30 дена од денот на поправката.
- Гаранцијата се признава само со приложување сметка за купување и со овој гарантен лист кој мора да биде исправно пополниет од продавачот односно мора да ш содржи датумот на продажба, печат и нотпис на продавачот.

ГАРАНЦШТА НЕ ОПФАКА

- Гаранцијата е неважечка за тротинетите кои се користат професионално. Под професионална употреба се подразбира користење на тротинетот со поголем интензитет, или ако на месечно ниво се поминуваат **повеќе од 300 км**.
- Редовни проверки, одржување и замена на нотрошни материјали.** Прилагодувања или нромени за подобрување на производот за намени кои не се онишани во техничките упатства за употреба, освен ако за тие промени не се согласил увозникот ПАКОМ КОМПАНИ д.о.о.е.л
- Потрошните делови како што се:** Сијалички, кочници, кабли, кабли на менувачот, замена на внатрешната или надворешната гума поради дотраеност или издувување, замена или поправка на ногалка или замена на кој било дел доколку се утврди дека до расипување дошло поради неправилна употреба, механичка сила или неодржување(кршење на рамката или осовината, искривување на тркалата и сл.)
- Ако купувачот не приложи исправен гарантен лист и сметка.
- Ако купувачот не се придржувал до упатствата за употреба на производот.
- Ако производот бил отворан, преправан или поправан од неовластени лица.
- Ако дефектите кај прошвотодот биле предизвикани од виши сили, како удар од гром, струен удар во електричната мрежа, елеметарни непогоди и сл. Ако дефектите настанале поради непрописна употреба или неправилен транспорт. Ако дефектот настанал поради грешка на системот кон кој бил приклучен производот. Оваа гаранција не гн менува законските права кои што важат во Републка Македонија во однос на правата што ги пропишува роизвод. Изјава: Потрошувачот ги има законските права кои произлегуваат од националното законодавство кое ја регулира продажбата на производите и дека овие рава не се загрозени со гаранцијата.
- Целосниот текст на изјавата за сообразност е достапна на следната адреса: www.msan.hr/dokumentacijaaartikala

Централен сервис: **ПАКОМ КОМПАНИ д.о.о.е.л, ул Јадранска магистрала бр.12, 1000 Скопје**
Тел.02 3202 800, Факс: 02 3202 892 www.pakom.com.mk, www.vivax.com

ДАТУМ НА ПРИЕМ НА
УРЕДОТ ВО СЕРВИС

ДАТУМ НА ПОПРАВАЊЕ

ДАТУМ НА ПРИЕМ НА
УРЕДОТ ВО СЕРВИС

ДАТУМ НА ПОПРАВАЊЕ

ДАТУМ НА ПРИЕМ НА
УРЕДОТ ВО СЕРВИС

ДАТУМ НА ПОПРАВАЊЕ

ПАКОМ КОМПАНИ д.о.о.е.л,
ул Јадранска магистрала бр.12, 1000 Скопје

Тел.02 3202 800,

Факс: 02 3202 892

www.pakom.com.mk,

www.vivax.com

Доколку се наоѓате далеку од централниот сервис, ве молиме да се јавите во сервисниот центар кој што ќе ви достави податоци за сервисното место кое е најблиску до вас.

MODEL NAPRAVE

SERIJSKA ŠTEVILKA

DATUM IZROČITVE BLAGA

ŠTEVILKA PRODAJALČVEGA RAČUNA

PODPIS IN ŽIG PRODAJALCA

SPOŠTOVANI! Zahvaljujemo se vam za nakup naprave in upamo, da boste s svojo izbiro zadovoljni. Če bo v garancijskem obdobju potrebno popravilo izdelka, vas prosimo, da se posvetujete s pooblaščenim prodajalcem, ki vam je izdelek prodal, ali pa nas pokličite na spodaj navedeno številko oz. nas obiščite na navedenem naslovu. **PROSIMO VAS, DA PRED UPORABO IZDELKA NATANČNO PREBERETE TEHNIČNO DOKUMENTACIJO IN PRILožENA NAVODILA!**

GARANCIJSKA IZJAVA

- S to garancijsko izjavo uvoznik jamči za kakovost izdelka oz. brezhibno delovanje v garancijskem roku, če ga boste uporabljali v skladu z njegovim namenom in priloženimdsagai navodili. Proizvajalec izdelka prek ekskluzivnega uvoznika oz. zastopnika ter dajalca garancije v Republiki Sloveniji jamči brezplačno popravilo izdelka v skladu z veljavnimi predpisi in pogoji, opisanimi v tem garancijskem listu. Vse morebitne okvare bodo v garancijskem roku brezplačno odpravljene pri pooblaščenem serviserju.
- Garancijsko obdobje začne teči od dneva nakupa izdelka in **traja 12 mesecev, ali doseže 3600 km.** Uporabnik je dolžan redno vzdrževati svoj izdelek. Redno je treba preverjati vse vitalne in gibljive dele ter jih po potrebi ponovno zategniti. Priporočljivo je redno servisiranje e-skuterja enkrat letno ali vsakih 3000 km.
- V primeru okvare izdelka, ki je predmet te garancije, se zavezuemo, da bomo izdelek popravili v najkrajšem možnem času, najpozneje pa v 45 dneh. Če izdelka ni mogoče popraviti ali pa se ne popravi v 45 dneh, bo zamenjan z novim izdelkom. Garancija za izdelek se podaljša za tisti čas, ko je izdelek v popravilu.
- Garancija se prizna le ob predložitvi računa nakupa ter tega garancijskega lista, ki mora biti pravilno izpolnjen oziroma mora vsebovati datum prodaje, žig in podpis prodajalca.
- Čas, v katerem vam uvoznik zagotavlja servis, vzdrževanje, nadomestne dele in prikladne aparate, je vsaj 3 leta po preteku garancijskega roka.
- Prodajalec ni usposobljen za tehnično presojo glede morebitnih okvar in tako tudi ne more odločiti o zamenjavi izdelka brez mnenja pooblaščenega servisa o okvari.
- Garancija ne izključuje pravic potrošnika, ki izhajajo iz odgovornosti prodajalca za napake na blagu.
- Garancija velja samo na območju Republike Slovenije.
- V skladu s členom 16. ZVPot, garancija ne izključuje pravic potrošnikov iz naslova stvarne napake

JAMSTVO NE VKLJUČUJE:

- Garancija ne velja za skuterje, ki se uporabljajo za profesionalno uporabo. Za profesionalno uporabo se šteje tudi uporaba izdelka s povečano intenzivnostjo uporabe, tj. če je povprečna opravljena razdalja **več kot 300 km na mesec.**
- Potrošne dele, kot so:** Žarnice, Bovdni, Zajle in Ploščice zavor, Zajle menjalnika, Zamenjavo gume ali zračnice zaradi dotrajanja ali izpuščanja zraka, zamenjavo ali popravilo pogonskega sklopa ali katerikoli drugih delov, če se ugotovi, da je do okvare prišlo zaradi malomarnosti, nepravilnega ravnanja, mehanske sile ali zloma komponente (zlom platišča, osovine, deformacija koles itd.).

GARANCIJA NE VELJA V PRIMERIH:

- Če kupec ne predloži pravilno potrjenega garancijskega lista in računa nakupa izdelka.
- Če kupec ni upošteval navodil za uporabo izdelka.
- Ob vsakem posegu nepooblaščenih oseb ali kakršne koli druge predelave izdelka.
- V primeru okvar zaradi višje sile: udar strele, električni udar v električnem omrežju, naravne nesreče itd.
- V primeru okvare zaradi nepravilne uporabe ali nepravilnega transporta.
- V primeru, ko je do okvare prišlo zaradi napake v omrežju, na katerega je naprava priključena.
- Izjava EU o skladnosti je na voljo na spletni strani: www.msan.hr/dokumentacija/artikala

Izdelek na trgu EU postavlja: **M SAN GRUPA d.o.o., Buzinski prilaz 10, 10010 Zagreb-**

Buzin, Croatia

Tel: +385 1 3654-

961, Fax: +385 1 365 4982

DATUM SPREJEMA NAPRAVE V SERVIS

DATUM POPRAVILA

DATUM SPREJEMA NAPRAVE V SERVIS

DATUM POPRAVILA

DATUM SPREJEMA NAPRAVE V SERVIS

DATUM POPRAVILA

Grad	Servis	Adresa	Telefon
Zagreb	MR servis d.o.o.	Dugoselska cesta 5	01 6401 111
Zagreb	MR servis d.o.o.	Radnička 1a (VB centar)	01 6401 111

V slučaju okvare vaše naprave vas prosimo, da obiđete prodajno mesto, kjer ste napravo kupili ali pooblašćeni servis.

Tel: +385 1 640 1111

Fax: +385 1 365 4982

E-mail: info@mrservis.hr

ZÁRUČNÍ LIST

MS ENERGY**CZ****MODEL SPOTŘEBIČE****SÉRIOVÉ ČÍSLO****DATUM PRODEJE****ČÍSLO ÚČTU PRODÁVAJÍCÍHO****PODPIS A RAZÍTKO PRODÁVAJÍCÍHO**

VÁŽENÍ ZÁKAZNÍK!

Děkujeme Vám, že jste si zakoupili spotřebič MS ENERGY, a doufáme, že budete se svým výběrem spokojeni. Pokud bude v záruční lhůtě potřebná oprava výrobu, prosíme Vás, abyste se poradili s autorizovaným prodávajícím, který Vám výrobek prodal, nebo nás kontaktujte na níže uvedených tel. číslech a adrese. **PŘED POUŽITÍM VÝROBKU SI PROSÍM PEČLIVĚ PŘEČTĚTE POKYNY PŘILOŽENÉ K VÝROBKU!**

- Touto zárukou M SAN Grupa jako poskytovatel záruky v České republice zaručuje bezplatnou opravu výrobku v souladu s platnými předpisy a v souladu s podmínkami uvedenými v tomto záručním listu. Touto zárukou zaručujeme, že předmět této záruky bude fungovat bez závad zapříčiněných eventuální chybou při výrobě, nebo vadou materiálu. Všechny závady, které eventuálně vzniknou, budou v záruční lhůtě zdarma odstraněny v autorizovaném servisu.
- ZÁRUČNÍ PODMÍNKY** Záruční lhůta začíná plynout ode dne zakoupení výrobku a trvá **24 měsíců (12 měsíců na baterii) nebo dosáhne-li nájezd 3600 km.** Uživatel je povinen svůj produkt pravidelně udržovat. Je nutné pravidelně kontrolovat všechny důležité a pohyblivé části a v případě potřeby je dotáhnout. Doporučuje se provádět pravidelný servis e-skútrů jednou ročně nebo každých 3000 km. Záruka na baterii je 1 rok. Vylučuje to celkové poškození baterie, jako není možné nabíjet.
- V případě vady výrobku, který je předmětem této záruky, zaručujeme, že tento výrobek opravíme v co možná nejkratší lhůtě a to nejpozději do 30 dnů. Pokud výrobek nebude možné opravit nebo nebude opraven do 30 dnů, bude vyměněn za nový. Záruka bude prodloužena o dobu trvání opravy.
- Záruka se uznává pouze s předloženým prodejním dokladem a tímto záručním listem, který musí být řádně vyplněný a musí tedy obsahovat datum prodeje, razítko a podpis prodávajícího.

ZÁRUKA NEZAHRAUJE

- Záruka se nevztahuje na skútry používané pro profesionální použití. Profesionálním použitím je také považováno použití produktu se zvýšenou intenzitou používání, tj. pokud je průměrná ujetá vzdálenost produktu **více než 300 km měsíčně.**
- Pravidelnou kontrolu, údržbu a výměnu součástí,** které se opotřebovávají běžným používáním, úpravy nebo změny s cílem vylepšení výrobku, které nejsou popsány v technických pokynech k používání, pokud k těmto úpravám není předložen souhlas M SAN Grupa d.o.o.
- Spotřební díly jako:** zárovky, brzdové dráty a drátěné objímky, brzdové destičky, výměna vnitřní nebo vnější pneumatiky z důvodu opotřebení nebo poškození, výměna nebo oprava obuvi na kole a opravy nebo výměny kterékoliv části, pokud se zjistí, že selhání se vyskytlo z důvodu nedbalosti nebo nesprávného použití, mechanické síly nebo neodborného manipulování se zřízením (zlomení ráfku, nápravy, deformace kol atd.).
- Pokud kupující nepředloží prodejní doklad.
- Pokud kupující nedodržoval pokyny k používání výrobku
- Pokud byl výrobek otevírán, upravován nebo opravován neoprávněnou osobou.
- Pokud závady na výrobku vznikly působením vyšší moci, jako jsou: úder blesku, přepětí v elektrické síti, živelní pohromy a podobně. Pokud závady vznikly poškozením v důsledku používání spotřebiče v rozporu s pokyny nebo nesprávnou dopravou. Pokud závada nastala chybou v systému, ke kterému je přístroj připojen. Práva stanovená výrobcem v této záruce nemění zákonná spotřebitelská práva platící České republice.
- Prohlášení o shodě a kopii originálního Prohlášení o shodě (EC Declaration of Conformity) můžete převzít na naší internetové stránce www.msan.hr/dokumentacija/artikala

Název firmy poskytovatele záruky:

M SAN GRUPA d.o.o., Buzinski prilaz 10, 10010 Zagreb-Buzin, Croatia
Tel: +385 1 3654-961, Fax: +385 1 365 4982
e-mail:info@mrsevis.hr, prodaja@mrsevis.hr, http://www.vivax.com

**DATUM PŘIJETÍ
SPOTŘEBIČE K OPRAVĚ****DATUM OPRAVY****DATUM PŘIJETÍ
SPOTŘEBIČE K OPRAVĚ****DATUM OPRAVY****DATUM PŘIJETÍ
SPOTŘEBIČE K OPRAVĚ****DATUM OPRAVY**

Grad	Servis	Adresa	Telefon
Bystřice nad Pernštejnem	Český servis a.s.	K Ochozi 761 Bystřice nad Pernštejnem	+420 561 110 693 bystrice@ceskyservis.cz

Český servis a.s.
K Ochozi 761,
Bystřice nad Pernštejnem
Tel. +420 561 110 693
E-mail: bystrice@ceskyservis.cz

Pokud zařízení nefunguje správně, obraťte se na prodejní místo nebo kontaktujte autorizované servisní středisko přímo.

ZÁRUČNÝ LIST

MS ENERGY**SK**

MODEL PRÍSTROJA

SÉRIOVÉ ČÍSLO

DÁTUM PREDAJA

ČÍSLO ÚČTU PREDAJCU

PODPIS A PEČIATKA PREDAJCU

VÁŽENÝ/VÁŽENÁ,

Ďakujeme za nákup MS ENERGY prístroja a dúfame, že budete spokojný/á so svojim výberom. Ak počas záručnej lehoty budete

potrebovať opravu produktu, prosíme Vas, aby ste sa poradili s oprávneným predajcom, ktorý Vám produkt predal alebo nás skontaktujte na nižšie uvedené telefónne čísla a adresy. **PROSÍME VÁS, ABY STE SI PRED POUŽITÍM PRODUKTU**

DŔKLADNE PREČÍTAJI POKYNY, KTORÉ SÚ UMIESTNENÉ VEDĽA PRODUKTU!

- Toutou zárukou M SAN Grupa ako poskytovateľ záruky v EU zaručuje bezplatnú opravu prístrojov v súlade s platnými predpismi a v súlade s podmienkami popísanými v tejto záručnej listine.
Toutou zárukou ručíme, že predmet tejto záruky bude fungovať bez chyby spôsobenej možnou zlou výrobou alebo použitím zlého materiálu pri výrobe. Všetky chyby, ktoré možno vzniknú, budú bezplatne opravené v oprávnom servise počas záručnej lehoty.
- PODMIENKY ZÁRUKY:** Záručná doba začína dňom zakúpenia produktu a jej doba je **12 mesiacov, alebo ak dosiahne nájazd 3600 km.**
Užívateľ je povinný svoj produkt pravidelne udržiavať. Je nutné pravidelne kontrolovať všetky dôležité a pohyblivé časti a v prípade potreby ich dotiahnuť.
Odporúča sa vykonávať pravidelný servis e-skútrov raz ročne alebo každých 3000 km.
- V prípade chyby na produkte, ktorý je predmetom tejto záruky, zaväzujeme sa, že ho opravíme v čo najkratšej dobe, najneskôr v lehote 45 dní. Ak sa produkt nemôže opraviť alebo sa neopraví v lehote 45 dní, bude nahradený novým. Záruka bude predĺžená o čas potrebný na opravu.
- Záruka sa uznáva výlučne s doručením dokladu o nákupe a spolu s touto záručnou listinou, ktorá má byť správne vyplnená, respektíve má obsahovať dátum predaja, pečiatku a podpis predajcu.

ZÁRUKA NEZAHŔŇUJE

- Záruka se nevzťahuje na skútry používané pro profesionální použití.** Profesionálnym použitím je také považované použitie produktu se zvýšenou intenzitou používaním, tj. pokud je průměrná ujetá vzdálenost produktu více než 300 km měsíčně.
- Pravidelnú preveru, údržbu so zámennou časťou, ktoré sa kazia normálnym použitím,** úpravy alebo zmeny na zlepšovanie produktu na účely, ktoré nie sú popísané v technickom návode na použitie, okrem v prípade, keď na zmeny bol predložený súhlas M SAN GRUPA d.o.o.
- Spotrebné diely ako:** žiarovky, brzdové drôty a drôtené objímky, brzdové doštičky, výmena vnútornej alebo vonkajšej pneumatiky z dôvodu opotrebenia alebo poškodenia, výmena alebo oprava obuvi na bicykli a opravy alebo výmeny ktorejkoľvek časti, ak sa zistí, že zlyhanie sa vyskytlo z dôvodu neobstaranosti alebo nesprávneho použitia, mechanickej sily alebo neodborného manipulovania so zariadením (zlomenia ráfika, nápravy, deformácia kolies atď.).
- Ak kupujúci nepredloží správnu záručnú listinu a doklad o nákupe.
- Ak kupujúci nedodržiaval návody na použitie produktu.
- Ak produkt bol otvorený, zmenený alebo ho opravovala nepoverená osoba.
- Ak chyby na produkte vznikli spôsobením vyššej sily ako sú: úder blesku, úder elektrického prúdu v elektrickej sieti, prírodné pohromy a podobne. Ak chyby vznikli kvôli nevhodnému používaniu alebo nesprávemu transportom. Ak chyba vznikla chybou v systéme na ktorý je produkt pripojený.
Táto záruka nemení zákonné spotrebiteľské práva platné v Slovenskom republike vo vzťahu na práva, ktoré predpisuje výroba.
- Vyhlasenie o súlade a kópiu originálneho Vyhlásenia o súlade (EC Declaration of Conformity) si jednoducho nájdete na **Názov poskytovateľa záruky: <http://www.mrservis.hr>**

Názov poskytovateľa záruky: <http://www.mrservis.hr>**CENTRALNI SERVIS: MR servis d.o.o., Dugoselska cesta 5,10370 Rugvlca****Tel: +385 1 640 1111 Fax: +385 1 365 4982****E-mail: info@mrservis.hr, Web: www.mrservis.hr**

DÁTUM PRÍJMU

DÁTUM OPRAVY

DÁTUM PRÍJMU

DÁTUM OPRAVY

DÁTUM PRÍJMU

DÁTUM OPRAVY

Grad	Servis	Adresa	Telefónne čísla/E-mail
Prešov	D-J service.s.r.o	Šebastovská 2530/5 080 06 Prešov	+421 51 77 67 666 +421 902 782 427 djservis@djservis.net www.djservis.net

Obráťte sa na centrálny servis. Budú prijaté na najbližší miestne služby vo vašej oblasti

MODEL

NUMER SERyjNY

DATA SPRZEDAŻY

LICZBA KONTA SPRZEDAJĄCEGO

PODPIS SPRZEDAJĄCY I POKÓJ

Drodzy Klienci!

Dziękujemy za zakup urządzenia MS ENERGY. Mamy nadzieję, że będą Państwo zadowoleni.

Jeśli w okresie gwarancyjnym wymagane będą naprawy, należy skontaktować się z autoryzowanym sprzedawcą, który sprzedał Państwu produkt lub na podany poniżej numer telefonu. **PRZED ROZPOCZĘCIEM UŻYTKOWANIA PRODUKTU NALEŻY UWAGNIE PRZECZYTAĆ INSTRUKCJĘ OBSŁUGI!**

Firma M SAN Grupa d.o.o., Buzinski prilaz 10, 10010 Zagreb, Chorwacja, zwana dalej Gwarantem udziela **24 miesięcznej gwarancji** (Gwarancja na akumulator wynosi 1 rok) lub osiągnął 3600 km. na zakupiony produkt na poniższych warunkach. Użytkownik jest zobowiązany do regularnej konserwacji swojego produktu. Konieczne jest okresowe sprawdzanie wszystkich ważnych i ruchomych części i dokręcanie ich w razie potrzeby. Zaleca się wykonywanie regularnych przeglądów okresowych hulajnogi raz w roku lub co 3000 km.

- Gwarancja obejmuje wyłącznie urządzenia zakupione na terenie Polski.
- Okres trwania gwarancji rozpoczyna się od daty wydania produktu Nabywcy przez sprzedawcę.
- Gwarancja obejmuje wyłącznie uszkodzenia i wady powstałe z przyczyn tkwiących w sprzedanym sprzęcie, a naprawy wykonywane są wyłącznie przez Serwis:
QUADRA-NET Sp. z o.o., ul. Jana Czochralskiego 8, 61-248 Poznań, Tel. (+48)61 6600069, (+48) 61 853 44 44
- W uzasadnionych przypadkach termin naprawy gwarancyjnej może ulec wydłużeniu.
- Karta gwarancyjna ważna jest jedynie z dowodem zakupu.
 - pieczętkę i podpis sprzedawcy
 - datę sprzedaży
 - model i numer seryjny urządzenia
 - podpis kupującego
- Ujawnione w okresie gwarancji wady sprzętu będą bezpłatnie usuwane przez Serwis w terminie nieprzekraczającym 21 dni roboczych od daty przyjęcia sprzętu do Serwisu.
- W uzasadnionych przypadkach termin naprawy gwarancyjnej może ulec wydłużeniu.
- Użytkowanie sprzętu z wadą przez okres 30 dni powoduje jej zaakceptowanie i utratę praw gwarancyjnych na usterek będące następstwem rzeczowej wady.
- W przypadku konieczności wymiany wewnętrznych podzespołów, Serwis zastrzega sobie prawo do wymiany uszkodzonego podzespołu na podzespół o parametrach technicznych nie gorszych w stosunku do podzespołu uszkodzonego. Wszystkie podzespoły lub urządzenia wymienione w ramach gwarancji przechodzą na własność Gwaranta.
- Gwarancja nie obejmuje hulajnóg używanych do użytku profesjonalnego.** Za zastosowanie profesjonalne uważa się również użycie produktu o zwiększonej intensywności użytkowania, tj. Jeśli średni dystans pokonywany przez produkt **przekracza 300 km miesięcznie.**
- Gwarancja nie obejmuje wad i uszkodzeń**
 - powstałych przez zalanie cieczą
 - mechanicznych m.in. pęknięcie obudowy, ułamane złącza.
 - wywołanych przez używanie niesprawnego sprzętu
 - będących następstwem zmian oprogramowania przez osoby nieupoważnione
 - materiałów i elementów ulegających naturalnemu zużyciu np. wentylatory, baterie, powierzchnie dotykowe
 - wywołanych przez zaniedbanie sprzętu
 - wywołanych zdarzeniami losowymi niezależnymi od Gwaranta
 - wynikłych podczas niewłaściwego transportu urządzenia
 - kabli połączeniowych
- Serwis może odmówić naprawy sprzętu w przypadku, gdy:
 - Numer seryjny lub plomby gwarancyjne są uszkodzone, ściągnięte lub nieczytelne
 - W sprzęcie stwierdzono zmiany, próby napraw wykonane przez osoby trzecie
 - W urządzeniu występuje uszkodzenie opisane w punkcie 10
- W przypadku zaginięcia, kradzieży, zniszczenia Karty Gwarancyjnej duplikaty nie będą wydawane.

14. Użytkownik ponosi ryzyko związane z wykorzystaniem sprzętu. Z tytułu udzielonej gwarancji producent, Gwarant i Serwis nie odpowiadają za utratę spodziewanych korzyści i poniesionych kosztów wynikłych z użytkowania lub niemożności użytkowania tego sprzętu.
15. Gwarancja na sprzedawany towar nie wyłącza, nie ogranicza ani nie zawiesza uprawnień Nabywcy wynikających z niezgodności towaru z umową.
16. W sprawach nieuregulowanych niniejszą Kartą Gwarancyjną mają zastosowanie odpowiednie przepisy Kodeksu Cywilnego.
17. Deklaracja zgodności i kopie oryginalnej deklaracji zgodności można łatwo pobrać na naszej stronie internetowej www.msan.hr/dokumentacija/artikala

Towar wprowadza na rynek UE: M SAN GRUPA d.o.o., Buzinski prilaz 10,10010 Zagreb-Buzin, tel: +385 1 3654-961
CENTRALNI SERVIS: MR servis d.o.o, Dugoselska cesta 5,10370 Rugvlca
 Tel: +385 1 640 1111 Fax: +385 1 365 4982 E-mail: info@mrsevis.hr,
prodaja@mrsevis.hr, Web: www.mrsevis.hr

DATA WEJŚCIA DO NAPRAWY		
DATA NAPRAWY		
DATA WEJŚCIA DO NAPRAWY		
DATA NAPRAWY		
DATA WEJŚCIA DO NAPRAWY		
DATA NAPRAWY		

WYKAZ MIEJSC SERWISOWYCH

MS ENERGY

PL

QUADRA-NET Sp. z o.o

ul. Jana Czochralskiego 8,

61-248 Poznań,

Tel. (+48) 61 660 00 69

(+48) 61 853 44 44

Web:

<https://www.quadra-net.pl/>



Preferowana forma kontaktu:

<https://ql.quadra-net.pl/command/www.vivaxOrderForm>

TERMÉK MEGNEVEZÉSE

TÍPUSA

GYÁRI SZÁMA

VÁSÁRLÁS IDŐPONTJA

A TERMÉK FOGYASZTÓI ÁRA

KERESKEDŐ BÉLYEGZŐJE

TISZELT VÁSÁRLÓNK!

Köszönjük, hogy a VIVAX terméket választotta és reméljük, hogy hosszú időn keresztül elégedett lesz a választásával. Jelen Jótállási Jegy alapján a termékre a forgalmazó (importőr) és/vagy gyártó az itt meghatározott jótállási feltételekkel jótállást vállal az alább feltüntetett termékre, mely jótállásra vonatkozó igényét a termék vásárlója, amennyiben fogyasztónak tekintendő, közvetlenül a forgalmazónál illetve a gyártó által megbízott szervizhálózatban érvényesítheti.

KÉRJÜK, HOGY MIELŐTT ELKEZDENÉ HASZNÁLNI A KÉSZÜLKÉKET, OLVASSA EL FIGYELMESEN A KÉSZÜLKÉHEZ MELLÉKELT HASZNÁLATI UTASÍTÁST!

Jótállási feltételek

Fogyasztók (a szakmája, önálló foglalkozása vagy üzleti tevékenysége körén kívül eljáró természetes személy – Ptk. 8.1.§ 3. pont) és Forgalmazók vonatkozásában.

1. A kötelező jótállás jogalapja és időtartama

- 1.1 A Fogyasztó és Forgalmazó közötti szerződés keretében eladott új tartós fogyasztási cikkekre („Fogyasztási cikk”) Forgalmazót jótállási kötelezettség terheli, amelynek időtartama az egyes tartós fogyasztási cikkekre vonatkozó kötelező jótállásról szóló 151/2003. (IX. 22.) Korm. rendelet 2.§ (1) bekezdése alapján 10.000,- Ft-ot elérő, de 100.000,- Ft-ot meg nem haladó eladási ár esetén 1 év, 100.000,- Ft-ot meghaladó, de 250.000,- Ft-ot meg nem haladó eladási ár esetén 2 év, 250.000,- Ft eladási ár felett 3 év („Kötelező jótállás”) a Korm. rendelet 1. számú mellékletében felsorolt új fogyasztási cikkekre.
- 1.2 Ezen határidők elmulasztása jogvesztéssel jár.
- 1.3 A jótállási határidő a Fogyasztási cikk fogyasztó részére történő átadása, vagy ha az üzembe helyezést a Forgalmazó vagy annak megbízottja végzi, az üzembe helyezés napjával kezdődik.
- 1.4 Ha a Fogyasztó a Fogyasztási cikket az átadástól számított 6 hónapon túl helyeztetni üzembe, a jótállás kezdő időpontja a Fogyasztási cikk átadásának napja.
- 1.5 A Fogyasztási cikk kijavítása esetén a jótállás időtartama meghosszabbodik a javításra átadás napjától azzal a idővel, amely alatt a Fogyasztó a Fogyasztási cikket rendeltetésszerűen nem használhatta.
- 1.6 A kötelező jótállás Magyarország közigazgatási területére érvényes Forgalmazó vonatkozásában.

2. Vállalt jótállás

- 2.1 A következőkben a Vállalt jótállási időn belül a jótállás szabályai megegyeznek a kötelező jótállás szabályaival. A vállalt jótállás Magyarország közigazgatási területére érvényes forgalmazó vonatkozásában.
- 2.2 **Az elektromos rollerekre a garancia az 1. pontban meghatározott feltételeknek megfelelően érvényes.** A felhasználó köteles rendszeresen karbantartani a terméket. Rendszeresen ellenőrizni kell az összes létfontosságú és mozgó alkatrészt, és szükség esetén újra meg kell húzni őket. Javasoljuk az e-roller rendszeres időszakos szervizelését évente egyszer vagy 3000 km-enként.

3. A garancia nem terjed ki

- 3.1 **A garancia nem vonatkozik a professzionális használatra szánt rollerekre.** Professzionális használatnak tekinthető a megnövekedett használati intenzitási termék használata is, azaz ha a termék átlagos megtett távolsága havi **300 km-nél nagyobb**.
- 3.2 Olyan fogyó alkatrészek, mint: izzók, tömlőfelek, fékkábelek és -betétek, erőátviteli kábelek, a belső vagy külső gumibroncs cseréje kopás vagy szivárgás miatt, a lábtartó, kitámasztó cseréje vagy javítása, valamint bármely alkatrész javítása vagy cseréje, ha gondatlan kezelés, nem rendeltetésszerű használat, mechanikai erőhatás vagy a karbantartás hiánya miatt (kormány, cső vagy tengely törése, kerékretörítés stb.) következett be, kivéve a gyári anyaghibákat.
- 3.3 Nem kompatibilis alkatrészek használata, amelyeket a gyártó ellenőriz.

4. A jótállás jogosultja és kötelezettje

- 4.1. A jótállási kötelezettség teljesítése azt a vállalkozást terheli, amelyet a Fogyasztóval kötött szerződés a szerződés tárgyát képező szolgáltatás nyújtására kötelez, vagyis a Forgalmazót.
- 4.2. A jótállásból eredő jogokat a Fogyasztási cikk tulajdonosa érvényesítheti, feltéve, hogy fogyasztónak minősül.

5. A jótállásból eredő jogok érvényesítése

- 5.1. A Kötelező jótállásból eredő jogok a jótállási jeggyel érvényesíthetőek. A jótállási jegy Fogyasztó rendelkezésére bocsátásának elmaradása esetén a szerződés megkötését bizonyítottan kell tekinteni, ha az ellenérték megfizetését igazoló bizonylatot - az általános forgalmi adóról szóló törvény alapján kibocsátott számlát vagy nyugtát - a Fogyasztó bemutatja. Ebben az esetben a jótállásból eredő jogok az ellenérték megfizetését igazoló bizonylattal érvényesíthetőek. Kérjük ellenőrizze, hogy az eladó vállalkozás a jótállási jegyet szabályosan töltötte-e ki, amelynek tartalmaznia kell: a vállalkozás nevét, címét; a Fogyasztási cikk azonosítására alkalmas megnevezését és típusát, gyártási számát; a gyártó nevét, címét, ha a gyártó nem azonos a vállalkozással; szerződéskötés, a Fogyasztási cikk Fogyasztó részére történő átadásának vagy - a Forgalmazó vagy közreműködője általi üzembe helyezés időpontját; a Forgalmazó bélyegzőlenyomatát és a képviselőtében eljáró személy aláírását. A jótállási jegy Fogyasztó rendelkezésére bocsátásának elmaradása, annak szabálytalan és/vagy hiányos kitöltése a Fogyasztó jogszabályból eredő, a Kötelező jótállásra vonatkozó jogait nem érinti.
- 5.2. A Vállalt jótállásból eredő jogok szabályosan kitöltött jótállási jeggyel és a számla vagy nyugta birtokában érvényesíthetőek.

6. A jótállási kötelezettség

- 6.1. A jótállási kötelezettség Forgalmazót a fentiekben meghatározottak szerinti módon, a jótállási időtartamon belül érvényesített igények esetén terheli. Ha a Forgalmazó kötelezettségének a Fogyasztó felhívására - megfelelő határidőben - nem tesz eleget, a jótállási igény a felhívásban tűzött határidő eltelteától számított három hónapon belül akkor is érvényesíthető bíróság előtt, ha a jótállási idő már eltelt. E határidő elmulasztása jogvesztéssel jár.
- 6.2. A kijavítás iránti igény a Fogyasztási cikket értékesítőnél, a vásárlás helyén, a Forgalmazó székhelyén, bármely telephelyén, fióktelepén, és a jelen jótállási jegyben feltüntetett javítószolgálatánál, szakszerviznél érvényesíthető.
- 6.3. Felhívjuk figyelmét, hogy a hiba felfedezése után késedelem nélkül köteles a hibát a Forgalmazóval közölni. A hiba felfedezésétől számított két hónapon belül közölt hibát késedelem nélkül közölni kell tekinteni. A közlés késedeleméből eredő kárért a Fogyasztó felelős.
- 6.4. A jótállásból eredő jogokat a dolog tulajdonjogának átruházása esetén az új tulajdonos érvényesítheti a Forgalmazóval szemben.

7. Az Ön jótálláson, szavatosságon alapuló jogai

- 7.1. A Fogyasztó jótállási-, szavatossági igénye alapján jogosult választása szerint:
- kijavítást vagy kicserélést igényelni, kivéve, ha a választott jótállási-, szavatossági jog teljesítése lehetetlen, vagy ha az a Forgalmazónak - másik jótállási-, szavatossági igény teljesítésével összehasonlítva - aránytalan többletköltséget eredményezne, figyelembe véve a Fogyasztási cikk hibátlan állapotban képviselt értékét, a szerződésszegés súlyát és a jótállási-, szavatossági jog teljesítésével a Fogyasztónak okozott érdeksérelmet; vagy
 - az ellenszolgáltatás arányos leszállását igényelheti, vagy a hibát a Forgalmazó költségére maga kijavíthatja vagy mással kijavíttathatja, vagy a szerződéstől elállhat, ha a Forgalmazó a kijavítást vagy a kicserélést nem vállalta, e kötelezettségének az alábbiak szerinti feltételekkel nem tud eleget tenni, vagy a Fogyasztónak a kijavításhoz vagy kicseréléshöz fűződő érdeke megszűnt.
- 7.2. Felhívjuk szíves figyelmét, hogy jelentéktelen hiba miatt elállásnak nincs helye.
- 7.3. Tájékoztatjuk Önt, hogy jogosult a választott jótállási-, szavatossági jogáról másira áttérni, azonban az áttéréssel okozott költséget köteles a Forgalmazónak megfizetni, kivéve, ha az áttérésre a Forgalmazó adott okot, vagy az áttérés egyébként indokolt volt.
- 7.4. Tájékoztatjuk Önt, hogy ha a Fogyasztási cikk meghibásodása miatt a vásárlástól (üzembe helyezéstől) számított három munkanapon belül érvényesít csereigényt, a Forgalmazó nem hivatkozhat a Ptk. 6:159. § (2) bekezdés a) pontja értelmében aránytalan többletköltségre, hanem köteles a Fogyasztási cikket kicserélni, feltéve, hogy a meghibásodás a rendeltetésszerű használatot akadályozza.

8. A Forgalmazó jótálláson alapuló kötelezettségei

- 8.1. A Fogyasztó által bejelentett kijavítás iránti igényről jegyzőkönyvet kell felvenni, amelyben rögzíteni szükséges a Fogyasztó nevét, címét; nyilatkozatát arról, hogy hozzájárul a jegyzőkönyvben rögzített adatainak a GDPR rendelkezései meghatározottak szerinti kezeléséhez; a Fogyasztási cikk pontos megnevezését, vételárát; az értékesítés, üzembe helyezés időpontját; a hiba bejelentésének időpontját; a hiba leírását; jótállási igénye alapján a Fogyasztó által érvényesíteni kívánt jogot; a jótállási igény rendezésének módját vagy az igény elutasításának indokát, illetve azt az időpontot, amikor a Fogyasztó a kijavított Fogyasztási cikket átveheti. Ha a Forgalmazó jótállási kötelezettségének a Fogyasztó által érvényesíteni kívánt jogtól eltérő módon tesz eleget, ennek indokát. A jegyzőkönyv tartalmazza, hogy a Fogyasztói jogvita esetén a megyei (fővárosi) kereskedelmi és iparkamarák mellett működő békéltető testület eljárását is kezdeményezheti. A jegyzőkönyv másolatát haladéktalanul, igazolható módon a Fogyasztó rendelkezésére kell bocsátani.
- Ha a Forgalmazó vagy a Fogyasztási cikk eladója a Fogyasztó jótállási igényének teljesíthetőségéről annak bejelentésekor nem tud nyilatkozni, álláspontjáról öt munkanapon belül, igazolható módon köteles értesíteni a Fogyasztót.
- Felhívjuk szíves figyelmét, hogy a jótállási igény bejelentése nem minősül a fogyasztóvédelemlről szóló törvény szerinti panasznak.
- 8.2. A Forgalmazónak törekednie kell arra, hogy a kijavítást vagy kicserélést legfeljebb tizenöt napon belül elvégezze. Ha a kijavítás vagy kicserélés a tizenöt napot meghaladja, a Fogyasztót köteles Forgalmazó értesíteni elektronikusan – vagy más, átvétel igazolására alkalmas úton a kijavítás vagy csere várható időtartamáról.
- 8.3. A kijavítás során a Fogyasztási cikkből csak új alkatrészt kerülhet beépítésre.
- 8.4. A kicserélés iránti igény teljesítésekor a Fogyasztási cikk eladója, vagy a Forgalmazó a jótállási jegyben köteles feltüntetni a kicserélés tényét és időpontját.
- 8.5. Ha a kötelező jótállási időtartam alatt a Fogyasztási cikk első javítása során megállapítást nyer, hogy az nem javítható, Forgalmazó köteles azt 8 napon belül kicserélni –kivéve ha a Fogyasztó eltérően rendelkezik. Ha erre nincs

- lehetőség, köteles a bemutatott bizonylaton feltüntetett vételárát 8 napon belül visszatéríteni a Fogyasztónak.
- 8.6 Ha a kötelező jótállási időtartam alatt a Fogyasztási cikk háromszori kijavítást követően újra meghibásodik, a 151/2003. (IX. 22.) Korm. rendelet 5.§ (6) bekezdésébe foglalt jogkövetkezmények alkalmazandók.
- 8.7 Ha a Fogyasztási cikk kijavítására az igény közlésétől számított 30. napig nem kerül sor, a 151/2003. (IX. 22.) Korm. rendelet 5.§ (7) bekezdésébe foglalt jogkövetkezmények alkalmazandók.
A 7.5., 7.6. és 7.7 pontokban foglalt rendelkezések nem vonatkoznak többek között az elektromos kerékpárra, elektromos rollerre és quadra.
- 8.8 Felhívjuk szíves figyelmét, hogy a rögzített bekötésű, illetve a 10 kg-nál súlyosabb, vagy tömegközlekedési eszközön kézi csomagként nem szállítható Fogyasztási cikket az üzemeltetés helyén köteles a Forgalmazónak javítania. Ha a kijavítás az üzemeltetés helyén nem végezhető el, az el- és visszaszállításról a Forgalmazó köteles gondoskodni azzal, hogy a Fogyasztási cikk le- és visszaszerelése a Fogyasztó feladata. A Forgalmazó köteles Önnel egyeztetni az Ön által megadott elérhetőségek egyikén a helyszíni javítás, illetve el- és visszaszállítás időpontjáról.
- 8.9 A jótállási kötelezettség teljesítésével kapcsolatos költségek a Forgalmazót terhelik.

9. A jótállással kapcsolatos egyéb rendelkezések

- 9.1 A jótállási igényt a Fogyasztási cikk minden olyan hibája miatt határidőben érvényesítennek kell tekinteni, amely a megjelölt hibát előidézte. Ha a Fogyasztó a jótállási igényt a Fogyasztási cikk - a megjelölt hiba szempontjából - elkülöníthető része tekintetében érvényesíti, az igény a Fogyasztási cikk egyéb részeire nem minősül érvényesítettnek.
- 9.2 A jótállási igény teljesítése során a Fogyasztási cikkben tárolt adatok és információk megrongálódhatnak, megsemmisülhetnek vagy elveszhetnek. Az ilyen megrongálódásért, megsemmisülésért vagy elveszésért, valamint az ebből eredő kárért a Forgalmazó a felelősségét kizárja. Ezért felhívjuk szíves figyelmét, hogy a Fogyasztási cikkben tárolt adattállomány, a beállítások mentésére, megőrzésére fordítson figyelmet.
- 9.3 A jótállás körébe nem tartozik a Fogyasztási cikk üzembe helyezése, beállítása.
- 9.4 A Fogyasztási cikk nem megfelelő módon, vagy hosszabb ideig történő tárolása annak üzembe helyezése nélkül a műszaki állapotának romlását idézheti elő.

10. A Forgalmazó jótállási kötelezettségének korlátozása, kizárása

- 10.1 Kérjük, hogy ügyeljen a Fogyasztási cikkhez csatolt használati útmutatóban foglaltak maradéktalan betartására. A Forgalmazó mentesül a jótállási kötelezettség alól, ha bizonyítja, hogy a hiba oka a nem rendeltetésszerű használat, mechanikai sérülés (leejtés, leesés), szakszerűtlen kezelés, nem megfelelő összerelés, átalakítás, helytelen tárolás, nem megfelelő feszültség használata, beázás, elemi csapás vagy az értékesítés utáni bármilyen külső behatás eredménye, továbbá ha a Fogyasztási cikket nem a jelen jótállási jegyen kijelölt javítószolgálatnál, szervizben javították.
- 10.2 Amennyiben a Fogyasztási cikk ennek igazolására szolgáló záró matrica (plomba) található, kérjük azt ne sértse meg, ne távolítsa el. Mielőtt olyan feliratot, vagy matricát szeretne eltávolítani a Fogyasztási cikkről, amelyet a kezelési útmutató nem jelez, kérjük konzultáljon velünk. A Fogyasztási cikk nem megfelelő tisztításából adódó meghibásodás a jótállás kizárását eredményezheti. Mivel a karbantartási munkák elvégzése, illetve elvégzetése a Fogyasztó feladatát képezi, ha a Fogyasztási cikk meghibásodására e karbantartási kötelezettség elmulasztása is közrehatott, a közrehatás arányában a fogyasztó köteles viselni a javítási költségek arányosrészét.
- 10.3 Az akkumulátor helytelen kezelése ahhoz vezethet, hogy a törvényes jótállási idő lejáratánál hamarabb is tönkre mehet. Az akkumulátor nem gyári töltővel való töltése, valamint nem rendeltetésszerű használata a jótállás kizárását eredményezheti.
- 10.4 Az esőben történő használat, mosás, vagy egyéb okból történt beázás miatt keletkezett károsodásra a jótállás nem terjed ki.
- 10.5 A jótállás nem vonatkozik a fogyó-kopó alkatrészek (pl. akkumulátor kapacitás, gumiabroncsok, védő-, takaróanyagok) rendszer elhasználódására, mindez azonban nem érinti a fogyó-kopó alkatrészeknek a polgári jog fogalomhasználatára szerinti hibája esetén fennálló jótállási kötelezettséget. A termék mechanikus sérülésére visszavezethető hibára a jótállás nem terjed ki.
- 10.6 A 10.000,- Ft eladási ár feletti közlekedési eszközök, így különösen, de nem kizárólagosan elektromos roller, elektromos kisautó esetében a Fogyasztási cikk maximális teherbírása összesen 100 kg. A túlterhelésből eredő károkra a jótállás nem vonatkozik.
- 10.7 A jelen főpontban meghatározott jótállás kizárása többek között érvényes a porszívók szűrői rendszeres tisztításának és karbantartásának elmaradása miatt bekövetkező meghibásodásokra. Különösen fontos, hogy a használati útmutatóban foglaltakat tartsa be.
- 10.8 Az LCD és a LED kijelzőkkel ellátott Fogyasztási cikkeken a működésükből eredendően hibás képpontok keletkezhetnek. Akészülék nem tekinthető pixelhibásnak TV-k esetében, amennyiben a kijelzőn a hibás, nem működő képpontok száma 8 darabot nem haladja meg, és ezen belül a hibás, állandóan világosan égő képpontok száma a 2 darabot nem haladja meg, valamint két világos hibás képpont távolsága legalább 10 mm, és két állandóan sötét maradó hibás képpont távolsága legalább 10 mm. Minden más termék esetében max. 2 képpont (pixel) színeltérése, vagy 1 képpont nem megfelelő működése (megjelenítési szintől függetlenül állandó világítás vagy (kiégés) miatt. A mindenkor magyar és nemzetközi szabványoknak megfelelő, a specifikáción belüli képpont-hibákért nem áll fenn jótállási kötelezettsége Forgalmazónak.

Vonatkozó jogszabályok:

- a Polgári Törvénykönyvről szóló 2013. évi V. törvény
 - az egyes tartós fogyasztási cikkekre vonatkozó kötelező jótállásról szóló 151/2003. (IX. 22.) Korm. rendelet
 - a fogyasztó és vállalkozás közötti szerződés keretében eladott dolgokra vonatkozó szavatossági és jótállási igények intézésének eljárási szabályairól szóló 19/2014. (IV. 29.) NGM rendelet (18/2020. (VI.12.) ITM rendelet)
 - a fogyasztási cikkek adásvételének és a kapcsolódó jótállásnak egyes vonatkozásairól szóló, 1999. május 25- i 1999/44/EK európai parlamenti és tanácsi irányelv
- A termékekre vonatkozó Megfelelési Nyilatkozatot és az eredeti Megfelelési Nyilatkozat másolatát (EU Declaration of

Conformity) egyszerűen letöltheti a a gyártó weboldaláról: <http://doc.msan.hr/dokumentacijaartikala/>

Gyártó: **M SAN grupa d.o.o. Buzinski prilaz 10, 10010 Zagreb, Horvátország.**
Tel: +385 1 3654961 , E-mail: helpdesk@msan.hr Web: www.msan.hr

Márkaszervíz:

SZELLEMKÉP BT.

Országos szervízközpont

Nyitvatartás: H-P: 9-17h CS: 9-19h

Cím: H-1142 Budapest, Erzsébet királyné útja 45/D

Tel: +361/242-2274(szervíz), +361/388-2728(iroda)

E-mail:info@szellemkepbt.hu

Web:www.szellemkepbt.hu

Megyei (fővárosi) kereskedelmi és iparkamarák mellett működő békéltető testület elérhetősége:

<https://www.bekeltetes.hu/>

JAVÍTÁSRA FELVÉVE:		
JAVÍTÁS ELKÉSZÜLT:		
JAVÍTÁSRA FELVÉVE:		
JAVÍTÁS ELKÉSZÜLT:		
JAVÍTÁSRA FELVÉVE:		
JAVÍTÁS ELKÉSZÜLT:		

Jótállási napló	1	2	3
Bejelentés időpontja			
Visszaadásidőpontja			
Bejelentett hiba			
Javítás módja			
Jótállás új határideje			
Munkalapszám			

Kicserélés esetén töltendő ki!

Kicserélés történt, amelynek időpontja:

CARD DE GARANTIE

MS ENERGY**RO**

MODELUL DISPOZITIVULUI

NUMAR DE SERIE

DATA DE VANZARE

NUMAR CONT VANZATOR

SEMNATURA SI STAMPILA
VANZATOR

Dragă domnule/doamnă!

Vă mulțumim pentru achiziționarea unui dispozitiv Vivax și sperăm că veți fi mulțumit/a de alegerea dvs. Dacă va trebui să solicitați o reparație a produsului în perioada de garanție, vă rugăm să contactați distribuitorul local care v-a vândut produsul sau să ne contactați prin numerele și adresele indicate. **CITIȚI INSTRUCȚIUNILE ATAȘATE PRODUSULUI CU ATENȚIE ÎNAINTE DE UTILIZAREA PRODUSULUI!**

1. Cu această garanție, grupul M SAN, în calitate de importator, și furnizor de garanție în Republica Croaia, garantează reparația gratuită a produsului, în conformitate cu reglementările și condițiile valabile descrise în această carte de garanție. Cu această garanție garantăm că obiectul garanției va funcționa ireproșabil și nu va avea defecte cauzate de defecte de fabricație sau de materiale proaste. Toate erorile care pot apărea vor fi eliminate în mod gratuit în perioada de garanție într-un atelier de reparații autorizat.

Utilizatorul este obligat să întretină produsul și să verifice periodic componentele vitale ale produsului. Este recomandat să fie verificat produsul în fiecare an sau la fiecare 3000 de km parcurși.

2. **CONDIȚII DE GARANȚIE** Perioada de garanție începe la data achiziției, prezentată pe factura, și durează **12 luni sau pana la atingerea a 3600 km parcurși**.

Utilizatorul este obligat să întretină produsul și să verifice periodic componentele vitale ale produsului. Este recomandat să fie verificat produsul în fiecare an sau la fiecare 3000 de km parcurși.

3. În cazul unui defect a produsului din această garanție, suntem obligați să reparăm produsul în cel mai scurt interval de timp posibil, și nu mai târziu de 45 de zile. În cazul în care produsul nu poate fi reparat sau nu este reparat într-un termen rezonabil, acesta va fi înlocuit cu unul nou. Garanția va fi extinsă pe durata perioadei de reparații.

4. Garanția este valabilă numai împreună cu o chitanță și acest card de garanție, care trebuie să fie completat corespunzător și anume acesta trebuie să conțină data vânzării, ștampila și semnătura vânzătorului.

ACEASTĂ GARANȚIE NU INCLUDE:

5. Garanția nu se aplică produselor utilizate în scop profesional. Se considera utilizare profesională atunci când distanța parcursă **depaseste 300 km pe luna**.

6. **ACEASTĂ GARANȚIE NU INCLUDE:** Verificarea regulată și întreținerea dispozitivului cu o schimbare a pieselor care sunt dispensabile în sfera utilizării normale, adaptarea sau modificările și îmbunătățirile aduse produsului ce nu este descrise în instrucțiunile tehnice de utilizare, cu excepția cazului în care grupul M SAN d.o.o. a permis astfel de modificări.

7. **Garanția nu este valabilă în următoarele cazuri:**

- În cazul în care cumpărătorul nu produce un card de garanție valabilă și o confirmare de primire.
- În cazul în care cumpărătorul nu a respectat instrucțiunile privind utilizarea produsului.
- În cazul în care produsul a fost deschis, modificat sau reparat de către o persoană neautorizată.
- În cazul în care au fost create defectele produsului ca urmare a unei puteri mai mari cum ar fi: lovituri de trăsnet, suprațensiunii electrice în rețea, dezastre naturale, etc.
- În cazul în care defectele produsului au fost făcute de pagubele provocate de utilizarea necorespunzătoare sau a transportului necorespunzător.
- În cazul în care defecțiunea a fost creată cu o eroare în cadrul sistemului la care a fost conectat produsul.

• Această garanție este valabilă numai pentru mărfurile cumpărate în Republica Croația și pe teritoriul său și nu modifică drepturile legale ale cumpărătorilor valabile pe teritoriul său, spre deosebire de cele prevăzute în

8. O declarație de conformitate și o vedere a declarației inițiale de conformitate (Declarația UE de conformitate) pot fi pur și simplu descărcate de pe site-ul nostru: www.msan.hr/dokumentacijaartikal

Furnizor de garanție:**M SAN GRUPPA d.o.o., Buzinski prilaz 10, 10010 Zagreb-Buzin, tel: 01 / 3654-****961 CENTRU DE SERVICE: MR servis doo, Dugoselska cesta 5, 10370 Rugvlca****Tel: +385 1 640 1111 Fax: +385 1 365 4982****E-mail pentru întrebări generale: info@mrsevis.hr**DATA DE PRIMIRE A
DISPOZITIVULUI ÎN SERVICE

DATA REPARARII

DATA DE PRIMIRE A
DISPOZITIVULUI ÎN SERVICE

DATA REPARARII

DATA DE PRIMIRE A
DISPOZITIVULUI ÎN SERVICE

DATA REPARARII

Oraș	Serviciu	Abordare	Telefon
Zagreb	MR servis d.o.o.	Dugoselska cesta 5	01 6401 111

În cazul unei defecțiuni, vă rugăm să contactați magazinul de unde ați achiziționat produsul sau să contactați serviciul central.



Serial No.