

DIGITAL FABRIC STEAM PRESS INSTRUCTION MANUAL

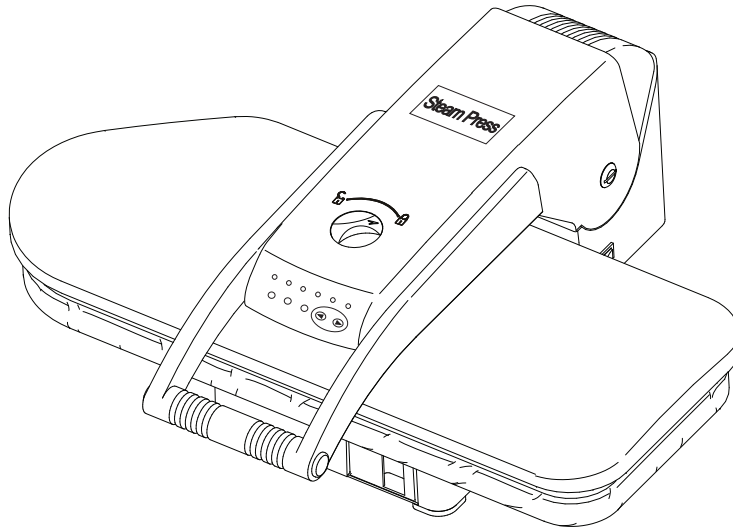

MODEL:PSP-202E

TABLE OF CONTENTS

Important Safety Instructions.....	1-3
Getting to Know Your Steam Press	4-5
Features of the Steam Press.....	6
Operation&Instructions.....	7
Tips Pressing.....	8-11
Cleaning the Steam Press.....	12
Storage.....	12
Troubleshooting.....	13

Please read this manual carefully before using and keep it for future reference.

IMPORTANT SAFETY INSTRUCTIONS

When using electrical appliances, especially when children are present, basic safety precautions should always be taken, including the following:

**READ ALL INSTRUCTIONS BEFORE USING
KEEP AWAY FROM WATER**

DANGER-Any appliance is electrically live even when the switch is off.

To reduce the risk of death by electric shock:

1. Always “unplug it” immediately after using.
2. Do not place or store appliance where it can fall or be pulled into a tub or sink.
3. Do not place in, or drop into water or other liquid.
4. If an appliance falls into water, “unplug it” immediately. Do not reach into the water.

WARNING-To reduce the risk of burns, electrocution, fire, or injury to persons:

1. This appliance should never be left unattended when plugged in.
2. Close supervision is necessary when this appliance is used near children or the physically challenged. Unsupervised use could result in fire or personal injury.
3. Use this appliance only for its intended use as described in this manual. Do not use attachments not recommended by the manufacturer.
4. This appliance can be used by children aged from 8 years and above and persons with reduced physical, sensory or mental capabilities or lack of experience and knowledge if they have been given supervision or instruction concerning use of the appliance in a safe way and understand the hazards involved. Children shall not play with the appliance. Cleaning and user maintenance shall not be made by children without supervision.

IMPORTANT SAFETY INSTRUCTIONS

5. Never operate this appliance if it has a damaged cord or plug, if it is not working properly, or if it has been dropped or damaged, or dropped into water. Do not attempt to repair the appliance. Incorrect reassembly or repair could cause a risk of fire, electric shock, or injury to persons when the appliance is used. Return the appliance to an authorized service centre for examination and repair .
6. Keep the cord away from heated surfaces. Do not allow cord to contact heated surfaces. Do not pull or twist cord. Let appliance cool completely before putting away.
7. If the supply cord is damaged, it must be replaced by the manufacturer, its service agent or a similarly qualified person in order to avoid a hazard.
8. Never drop or insert any object into any opening.
9. Do not use outdoors or operate where aerosol(spray)products are being used or where oxygen is being administered.
10. Do not use an extension cord to operate appliance.
11. Surfaces of this appliance may be hot when in use. Do not let eyes or bare skin touch heated Surfaces.
12. Always turn the switch to the “off” position before plugging in or unplugging the unit.
13. Always let the appliance cool for at least thirty minutes before storing.
14. Do not move the appliance without unplugging it.
15. Unplug this appliance before filling. Do not overfill.
16. While emitting steam, this appliance may cause burns if it is held too close to the skin, scalp or eyes, or if it is used incorrectly. To reduce the risk of contact with hot water as it escapes through steam vents, test appliance before each use by holding and testing it away from body.

IMPORTANT SAFETY INSTRUCTIONS

17. Do not operate steamer without properly filling the water container.
18. Never yank cord to disconnect from outlet. Instead, grasp plug and pull to disconnect.
19. Burns could occur from touching hot metal parts, or proximity to hot water or steam. Do not turn unit upside down- there may be water in reservoir.
20. To reduce likelihood of circuit overload, do not operate another high wattage appliance on the same circuit.
21. Use distilled water in the appliance.
22. Be careful. Burns can occur from touching **HOT METAL PARTS, OR PROXIMITY TO HOT WATER OR STEAM.**
23. Do not let the cord hang over the edge of counter.
24. Always put the appliance in a secure and level place on a table or counter when using.
25. This unit is for household use only.
26. Do not allow cord to touch hot surfaces. Let appliance cool completely before putting away. Loop cord loosely around appliances when storing.
27. This appliance must be grounded. Do not alter the plug or attempt to defeat this feature.
28. Before plugging in the steam press, be sure the electrical information on the label agrees with your power supply.
29. Disconnect the appliance when not in use and when the mangle cloth is being replaced.

SAVE THESE INSTRUCTIONS

GETTING TO KNOW YOUR STEAM PRESS

1. The Pressing Handle raises and lowers the Pressing Plate.
2. The Locking Knob will lock together the Pressing Plate and the Ironing Board. Use this to carry or store the Steam Press.
3. The Steam Burst Buttons on either side of the Pressing Handle produce a burst of steam when pressed.
4. The Pressing Plate is the temperature controlled surface that heats and presses the fabric.
5. The Ironing Board is the padded surface that holds the fabric during pressing. It has a removable cover that is washable.
6. The ON/OFF Switch.
7. The Power Indicator Light illuminates when On/Off Switch is Set to the "On" position, providing you with a clear visual indication that the unit is powered on.
8. The Pressing Indicator Light illuminates while the unit is heating to the selected temperature, and deactivates to provide a clear visual indication that you are ready to begin pressing.
9. The Steam Ready Indicator Light illuminates once the unit is ready to produce bursts of steam, providing you with a clear visual indication that you can begin using the Steam Burst Buttons.

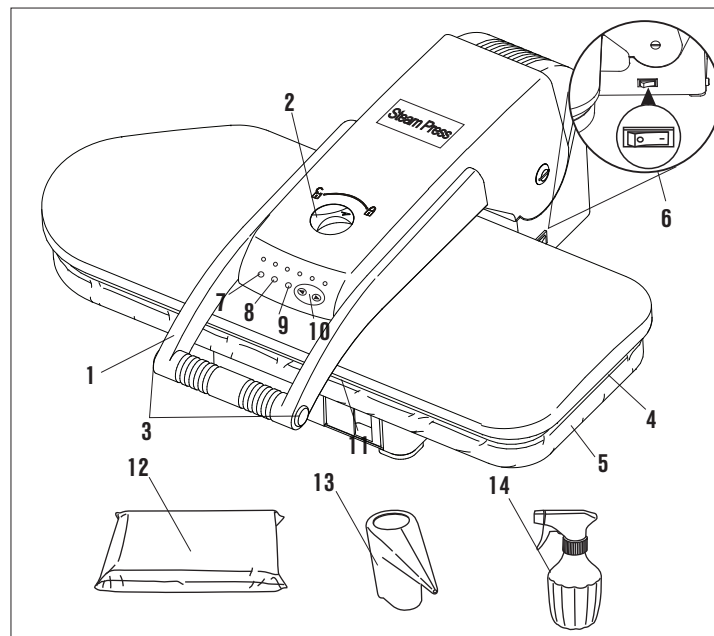

GETTING TO KNOW YOUR STEAM PRESS

10. The Temperature Control Buttons are used to select a desired temperature by cycling through the list of choices above the buttons. Push the Temperature Control Buttons until the indicator light beneath the type of material you are going to press becomes illuminated.

11. The Water Tank

12. The Pressing Cushion is a fabric covered pad used for pressing gathered or contoured areas such as sleeves, darts, yokes

13. The Measuring Cup is designed to assist you in easily and consistently filling the Water Reservoir with the optimum amount of water. filling the Water Reservoir with the optimum amount of water.

14. The Spray Bottle allows you to moisten fabrics before pressing, when helps to make the pressing process easier and more effective in certain instances.

ABOUT THE AUTO SHUT-OFF

The Auto Shut- Off feature includes both an Auto Shot- Off and an Auto Wake-Up .These multiple function safety features deactivate electrical power to the heater when the Pressing Plate has been left closed against the Ironing Board for more than 10 seconds. Heater deactivation is signalled by a beeping sound. Heater Functionality is restored when the Pressing Plate is raised back up. Power to the heater will also be cut if the Pressing Plate is in the raised position without use for approximately 15 minutes(once again signaled by a beeping sound) The heating ability of the unit can only be restored in this situation by pressing the Temperature Control Buttons.

IMPORTANT: Auto Shut- Off does not mean that power to the unit is totally cut off. Power is always on, and the Power Indicator Light will Remain illuminated until On/Off Switch is set to "Off" position.

FEATURES OF THE STEAM PRESS

Your Steam Press provides clean, professional results every time!

- .Pressing surface is fourteen times larger than most hand-held irons
- .Can reduce ironing time up to 50%
- .Multiple dry and steam settings, burst setting to remove stubborn wrinkles
- .Variable temperature control
- .Automatic shut off safety feature while open or closed with audible alert
- .Power indicator light
- .Protects delicate fabrics like silk

IMPORTANT For Household Use Only

Filling Instructions:

Do not plug the unit in until you have filled the Water Tank

- 1.Place Digital Fabric Steam Press on a flat, level surface.
- 2.Turn Locking Knob to “Unlock” position to unlock pressing Plate.
- 3.Lift up Pressing Plate using Handle. It will automatically stay in lifted position.
- 4.Pull Water Reservoir out. Note that Water Reservoir cannot be completely removed from unit; do not attempt to force it free.
- 5.Remove Water Reservoir Cap to express Water Reservoir fill hole.
- 6.Using Measuring Cup(included), fill Water Reservoir up to the MAX(300ml) line with distilled water.

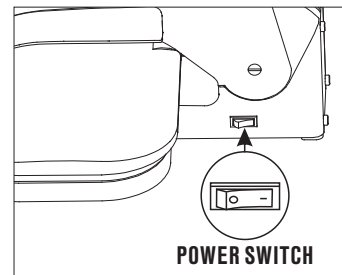
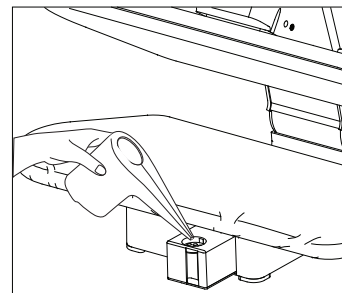

OPERATION INSTRUCTIONS

7. Replace Water Reservoir Cap and push filled Water Reservoir back into main unit.

*DO NOT ATTEMPT TO PULL WATER RESERVOIR OUT COMPLETELY.

OPERATION INSTRUCTIONS

1. Turn the ON/OFF Switch to the "on" position.

2. Identify the type of fabric you will press and then select the temperature setting that matches the fabric to be pressed. It is best to start with the most delicate fabrics first, as higher heat will cause damage to Nylon and Silks.

3. Lay fabric flat on Ironing Board.

4. Digital Fabric Steam Press is ready for use when Pressing Indicator Light deactivates. If pressing wool, you may choose to spray with a burst of steam. This function is available once Steam Burst Ready Indicator Light illuminates.

NOTE: Do not activate burst of steam with unit completely closed, as this may damage unit. Best results are obtained if Pressing Plate is held open approximately 75 mm above Ironing Board before pressing Steam Button. For safety reasons, do not hold Pressing Plate open more than 75 mm when using steam burst function.

5. To press, lower Pressing Plate gently onto fabric and Ironing Board. Hold there for 6-8 seconds, then lift up Pressing Plate. Repeat until you have achieved desired crease and smoothness.

6. Once Pressing tasks are complete, immediately set On/Off Switch to "off" position.

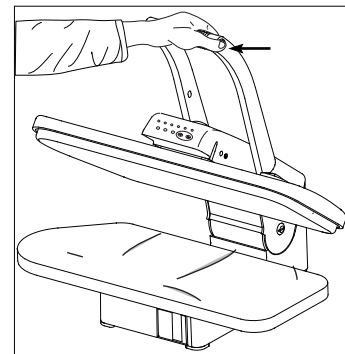

TIPS PRESSING

STEAM BURST

1. Hold Pressing Plate approximately 3" above Ironing Board.
2. Press Steam Burst Button to release a burst of steam onto fabric.
3. Lower Pressing Plate onto fabric, then raise once again.
4. Repeat steps 1-3 above until fabric is smooth and wrinkle-free.

IMPORTANT NOTE

FOR BEST RESULTS, PRESS BUTTON FOR 2 SECONDS AND RELEASE.

STEAMING TIPS

Pressing Garments

1. Lay the garment on the Ironing Board.
2. Lower the steam plate and return to the open position after a few seconds.

NOTE: the unit will automatically turn off the heating plate after 10 seconds in the closed position. A beep will emit until the unit is opened.

Once the unit is opened, it will return to normal operation.

Wrinkle Removal

1. Lower the Steam Plate until it is slightly above the Ironing Board (about three inches).
2. Activate the Burst of Steam with the buttons on the sides of the Pressing Handle.
3. Wait a few seconds, and activate the Burst of Steam again.

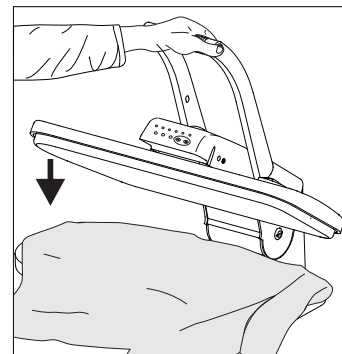

TIPS PRESSING

4. Lower the Pressing Plate and then raise.
5. Repeat this process until all wrinkles have been removed.

Shirts and Blouses

1. Place the shoulder yoke on the Ironing Board first and press.
2. Then place the sleeves on the Ironing Board with the fold parallel to the long seam and press
3. Place the cuffs on the end of the board and press.
4. Place the bottom of the shirt behind Ironing board so that you begin pressing the side with the pocket. Pull the shirt towards you as you Press each section.
5. Then finish with the collar of shirt.

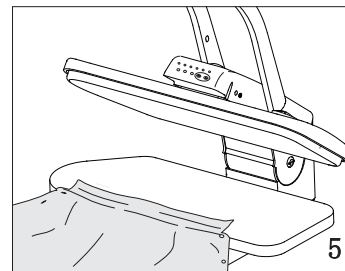
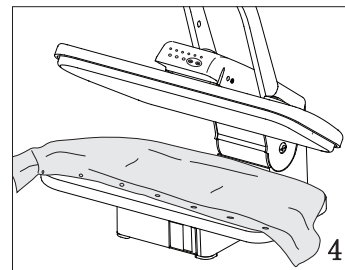
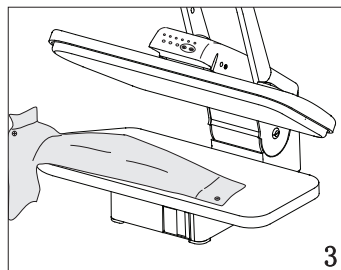
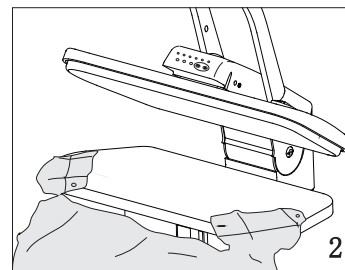
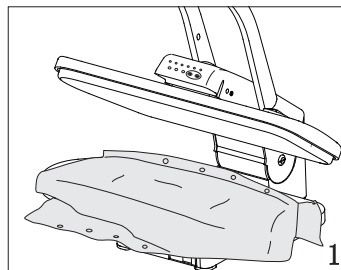

TIPS PRESSING

Pants

1. Place the Pressing Cushion under the waistband and press, repositioning the waistband until completely pressed.

2. To press the in-seam, place the cushion under the area to be pressed.

3. Place the pleated area on the Ironing Board. Carefully fold pleats and press.

4. Embroidery should be placed face down on the Ironing Board to reduce wear and prevent damage to delicate areas.

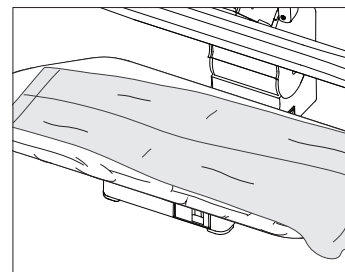
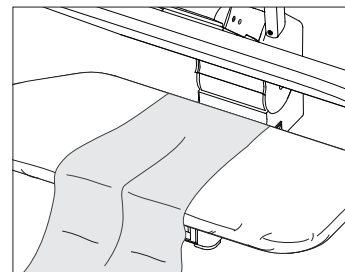
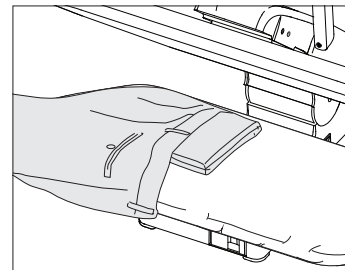

TIPS PRESSING

Other Techniques

- 1.Placing the pressing cushion between the fabric and the Pressing Plate may help with delicate fabrics.
- 2.Buttons and Zippers: if you have older types of buttons or zippers, you may need to take special care to avoid melting. In order to do so, place the garment face down and cover with a pressing cushion before pressing.
- 3.Spray bottle may be used to spray the fabric lightly. This will further help to remove stubborn wrinkles.
- 4.Place a damp cloth over the fabric before pressing, which will help with stubborn wrinkles or heavy gauge fabrics.
- 5.To press large pieces of fabric, place entire piece behind the Ironing Board. Pull the fabric towards you, over the Ironing Board, and lower the Pressing Plate. Press the fabric in sections until completed.

Using the Pressing Cushion

- 1.For garments constructed with details such as darts, curved seams, and shoulder pads, a Pressing Cushion may be used.
- 2.Use the cushion in areas where no creases are desired or to shape a tailored garment.
- 3.Place the area to be pressed onto the Ironing Board.
- 4.Place the Pressing Cushion under the dart, seam, etc.
- 5.Making sure that the area to be pressed is raised, lower the Pressing Plate until it meets the raised area.
- 6.Do not force the plate to its lowest position, as this may cause damage to the unit.

CLEANING THE STEAM PRESS & STORAGE

CLEANING THE STEAM PRESS

1. Place the Pressing Cushion in the middle of Ironing Board.
2. Place a clean towel over the Pressing Cushion and the Ironing Board.
3. Set the temperature control Button to its highest setting (LINEN).
4. When the Steam Burst Ready Indicator Light illuminates, lower Pressing Plate onto the pressing cushion.
5. Press the steam burst button six times.
6. Allow the Pressing Plate to cool completely down.
7. Clean the pressing plate with a damp cloth. Make sure the appliance is unplugged and then clean the pressing.
8. Do not use abrasives or you may damage the plate.
9. The Ironing Board cover is removable for cleaning. Hand wash only with mild detergent.

STORAGE

1. Once pressing is complete, immediately turn unit off and unplug power cord from electrical outlet.
2. Allow unit to cool completely (at least 30 minutes).
3. Lower pressing plate down; and turn Locking Knob to "Lock" position.
4. Wrap up power cord and place in Cord Storage Compartment.
5. Store all accessories safely away, preferably near Digital Fabric Steam Press.
6. Store Digital Fabric Steam Press in a cool, dry place.
7. For long-term of storage, Press the steam button time to time, to use up the water remain in the water reservoir.

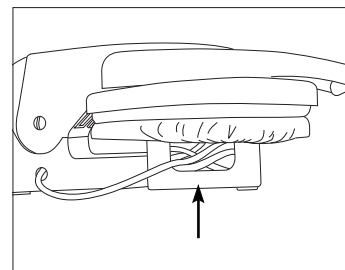
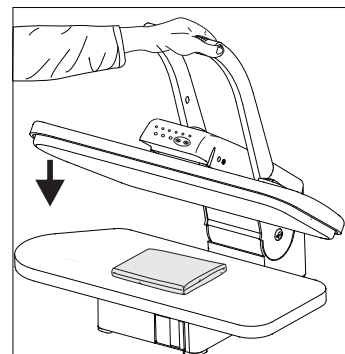

TROUBLE SHOOTING

Before taking the unit to a service center, please check the following list of common problems for your issue.

PROBLEM	POSSIBLE CAUSE	SOLUTION
Unit fails to steam. Power Indicator Light does not illuminate.	Unit is not plugged in.	Plug into electrical outlet.
	Household Circuit Breaker/ Ground Fault Interrupter has tripped or blown a fuse.	Reset Circuit Breaker/Ground Fault Interrupter, or replace fuse. If you need assistance, Contact a licensed electrician.
Unit fails to steam. Power Indicator Light does illuminate.	Auto Shut-Off has engaged.	Refer to Auto Shut-Off section on page 5 of this manual for proper procedure.
	Water Reservoir is empty.	Refill Water Reservoir using procedures on page 6-7 of this manual.
	Unit is damaged or malfunctioning.	Please contact our customer support department.
Steam Burst output is weak or intermittent.	Pressing Plate needs to be cleaned.	Refer to Cleaning the Digital Fabric Steam Press section on page 11 of this manual for proper procedure.

Disposal of old Electrical & Electronic Equipment (Applicable in the European Union and other European countries with separate collection systems).



This symbol on the product or on its packaging indicates that this product shall not be treated as household waste. Instead it shall be handed over to the applicable collection point for the recycling of electrical and electronic equipment. By ensuring this product is disposed of correctly, you will help prevent potential negative consequences for the environment and human health, which could otherwise be caused by inappropriate waste handling of this product. The recycling of materials will help to conserve natural resources. For more detailed information about recycling of this product, please contact your local city office, your household waste disposal service or the shop where you purchased the product.

Manuel d'utilisation de la presse à vapeur.

Model PSP-202E

Avant de l'utiliser, veuillez lire attentivement ces instructions

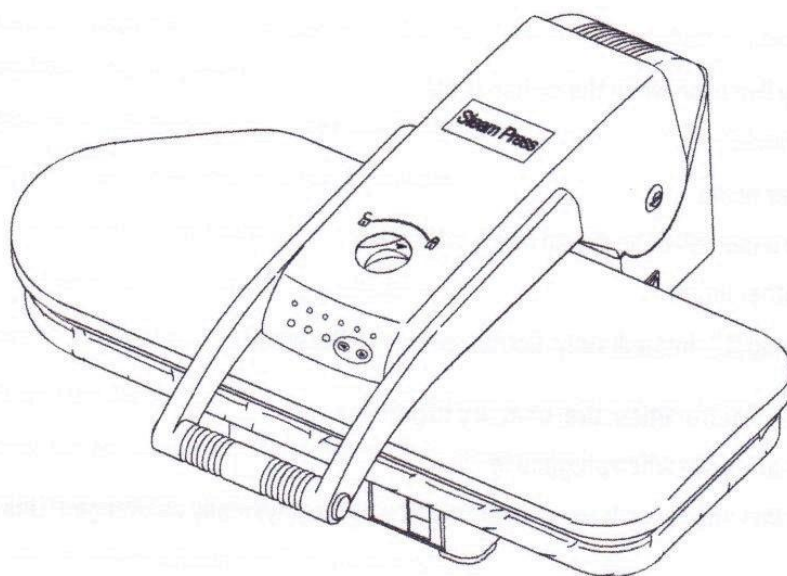

Contenu

Instructions importante de sécurité.	2-3
Connaître votre machine	3
Caractéristiques de la presse à vapeur	4
Fonctionnement et instructions	5
Conseils	6-8
Nettoyage de la presse	8
Stockage	8
Dysfonctionnements	9

Instructions importante de sécurité.

Lors de toute utilisation d'appareil électriques, et plus particulièrement si il y a présence d'enfants, certaines précautions doivent être prises et notamment :

DANGER. Tout appareil électrique est dangereux, même s'il n'est pas en fonctionnement.

Afin d'éviter tout risque d'électrocution:

1. Débrancher la prise électrique immédiatement après utilisation.
2. Ne pas placer ni ranger l'appareil dans un endroit où il pourrait être en contact avec de l'eau (évier – baignoire)
3. Eviter tout contact avec l'eau ou autre liquide.
4. Si l'appareil tombe dans l'eau, le débrancher immédiatement.

Avertissement. Pour réduire les risques de brûlures, d'électrocution, d'incendie ou de blessures :

1. Ne laissez jamais l'appareil branché seul et sans surveillance.
2. Une surveillance particulière est requise lorsque l'appareil est utilisé en présence d'enfants ou pas des personnes à mobilité réduite. La non surveillance pourrait avoir comme conséquence un départ de feu ou de possibles blessures.
3. Utiliser l'appareil uniquement pour sa fonction première comme décrit dans le manuel. Ne pas utiliser d'accessoires non recommandés par le fabricant.
4. L'âge minimum requis pour utiliser cet appareil est de 8 ans. Toute personne n'ayant pas l'entière capacité de ses facultés physiques ou mentales n'utilisera l'appareil uniquement si elle est capable de suivre toutes les instructions et comprend les risques impliqués. Les enfants ne doivent pas jouer avec l'appareil. Le nettoyage et l'entretien de l'appareil par des enfants ne se fera que sous stricte surveillance.
5. Si le cordon électrique est abîmé, il doit être remplacé par le fabricant ou par toute personne compétente et habilitée pour éviter tous risques ou dangers.
6. Ne jamais utiliser l'appareil si le cordon ou la prise sont endommagés ; si l'appareil fonctionne mal ; si il est tombé ou est endommagé, ou si il est tombé dans l'eau. Ne pas essayer de réparer l'appareil. Une mauvaise réparation peut conduire à une prise de risques pendant l'utilisation. En cas de problèmes, confier l'appareil à des personnes compétentes pour la réparation.
7. Ne pas maltraiter le cordon. Maintenir le cordon à l'écart de la chaleur. Laisser refroidir l'appareil avant de le ranger.
8. Ne pas modifier la prise de courant et utiliser l'adaptateur fourni par le fabricant.
9. Ne jamais laisser tomber ou insérer d'objets dans aucune des ouvertures.
10. Ne pas utiliser à l'extérieur ni en présence d'aérosols ou en cas d'administration d'oxygène.
11. Ne pas utiliser de rallonge électrique.
12. Les surfaces extérieures de l'appareil ne doivent pas être chaudes. Ne pas toucher à main nue les surfaces chauffantes de l'appareil.
13. Mettre l'appareil en position « off » avant de le débrancher.
14. Laisser refroidir l'appareil au moins trente minutes avant de le ranger.
15. Toujours débrancher l'appareil avant de le changer de place.
16. Débrancher l'appareil avant de le remplir. Ne pas déborder.
17. Pendant la vaporisation, l'appareil peut poser des risques de brûlures. Vérifier le bon fonctionnement de la vaporisation avant utilisation en prenant garde aux brûlures et en se maintenant à distance des buses d'injection.
18. Ne pas utiliser la vaporisation si le niveau d'eau est insuffisant.
19. Ne pas tirer sur ce cordon pour débrancher l'appareil ; prendre la prise directement en main.

20. Attention aux brûlures en cas de contact avec les surfaces métalliques chaudes, l'eau chaude ou la vapeur.
Ne pas retourner l'appareil, de l'eau chaude peut encore se trouver dans le réservoir.
21. Pour éviter le déclenchement des disjoncteurs électriques en cas de surintensité, éviter de brancher pendant l'utilisation un autre appareil sur le même circuit électrique.
22. Utiliser de l'eau distillée.
23. Soyez vigilant ! Brûlures possibles en cas de contact **avec les parties métalliques chauffées, de l'eau chaude ou de la vapeur.**
24. Ne pas laisser le cordon pendre sur le côté du support.
25. Toujours placer l'appareil en sécurité, « de niveau » sur une table ou sur son support.
26. Cet appareil est conçu pour un usage privé et ménagé.
27. Le cordon ne doit pas être en contact de la chaleur. Laisser refroidir complètement l'appareil avant de le ranger. Placer le cordon à l'endroit approprié sur l'appareil.
28. La prise électrique doit être pourvue d'une prise de terre. Ne pas modifier la fiche et utiliser l'adaptateur.
29. Avant de brancher la presse, s'assurer que le circuit électrique est capable de supporter l'intensité.
30. Débrancher l'appareil quand il n'est pas utilisé, et lors du remplacement de la housse de protection.

Conserver ces instructions

Connaitre la presse vapeur

1. Poignée de la presse – elle permet de lever ou de baisser la plaque pressante
2. Le crochet de blocage – bloque la presse en position fermée pour permettre le déplacement et le rangement.
3. Les boutons « vapeur », de chaque côté de la poignée, permette d'envoyer la vapeur pendant le pressage.
4. La plaque pressante, régulée en température, chauffe et presse le tissu.
5. La table de repassage, muni d'une surface rembourrée qui maintient le tissu pendant le pressage, elle est munie d'une housse de couverture lavable.
6. L'interrupteur principal (ON/OFF)(marche/arrêter)
7. L'indicateur principal, s'illumine dès quand l'appareil est « en marche ».
8. L'indicateur L'indicateur « presse » s'illumine quand la température requise est atteinte et donc le pressage peut commencer.
9. L'indicateur de vapeur, s'illumine dès que l'appareil est prêt à produire de la vapeur
10. Le bouton de contrôle de température qui permet de sélectionner la température adéquate au tissu. Par poussée successive vous choisissez la nature du tissu à presser.
11. Le réservoir d'eau
12. Le coussin de pressage, petit coussin rembourré qui aide au pressage d'endroit comme les manches, autour du col, etc.
13. Le flacon de remplissage, calibré pour un remplissage facile du réservoir.
14. La bouteille « spray », permet d'humidifier le tissu avant pressage et facilite celui-ci.

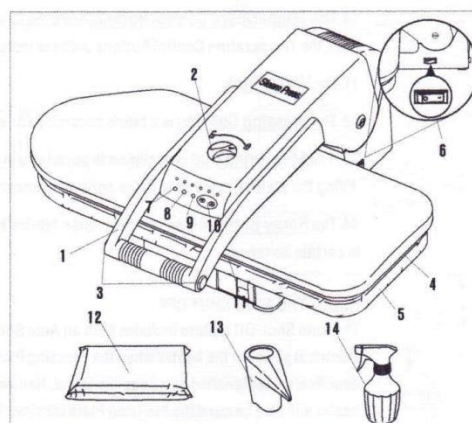

Au sujet de la mise « arrêt » automatique.

Cette fonction de l'appareil permet de désactiver /réactiver la chauffe de la plaque pressante.

Quand la presse est en position fermée, la chauffe s'arrête après dix secondes de pressage et un signal sonore est émis (« beeps »). Dès la réouverture de la presse, la chauffe reprend normalement.

Si la presse est en position fermée pendant 15 minutes, il y a de nouveau un signal sonore, mais cette fois la chauffe ne reprend pas automatiquement et il est nécessaire de redémarrer l'appareil.

Attention : le fait que la presse se soit mise en arrêt ne signifie pas qu'elle n'est plus « sous tension ».

La presse est en effet toujours raccordée et le témoin « cordon » restera illuminé jusqu'à ce que la presse soit débranchée.

Caractéristiques de la presse vapeur.

La presse vapeur est conçue pour donner un résultat impeccable et de niveau professionnel.

- La surface de pressage est vingt-quatre fois plus grande que la surface de la plupart des fers à repasser.
- Le temps de repassage est réduit jusqu'à 50%.
- Le choix multiples des conditions de vaporisation vient à bout des plus mauvais plis.
- Contrôle automatique et choix de la température.
- Mise en arrêt automatique de la chauffe avec signal sonore.
- Indicateur de raccordement électrique.
- Protège les tissus délicats comme la soie

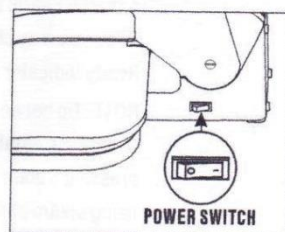
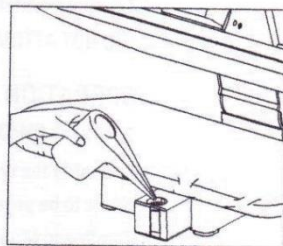

Important : Uniquement pour un usage ménagé.

Instructions de remplissage :

Ne pas brancher la presse avant d'avoir effectué le remplissage du réservoir.

1. Placer la presse à plat et de niveau.
2. Débloquer le crochet de blocage.
3. Relever la plaque pressante, elle se maintiendra en position ouverte.
4. Remplir le réservoir. Attention le réservoir ne se retire pas complètement de la presse. Ne pas le forcer à « sortir ».
5. Retirer le capuchon du réservoir.
6. En utilisant le flacon de remplissage, remplir le réservoir d'eau distillée. Maximum 300 ml.
7. Remettre le capuchon en place et repousser le réservoir dans la presse.

NE PAS ESSAYER DE RETIRER COMPLETEMENT LE RESERVOIR DE LA PRESSE

Instructions d'utilisation :

1. Mettre l'interrupteur on/off (marche/arrêt) à la position « on »
2. Choisir et sélectionner la qualité du tissu à presser. Il est toujours préférable de choisir les qualités les plus délicates ; une température trop élevée risque d'endommager les qualités comme le nylon ou la soie. . Tissu: Cotton = Coton; Wool = Laine; Silk = Soie; Linen = Toile de lin.
3. Placer le tissu à plat sur table basse.
4. La presse est prête à l'utilisation dès que l'indicateur s'illumine. Si de la laine est pressée, on peut choisir de presser avec un jet de vapeur. Cette fonction est disponible dès que l'indicateur « VAPEUR » s'illumine. – Note : lorsque l'on choisit d'utiliser les jets de vapeur, il ne faut pas le faire quand la presse est fermée, cela pourrait endommager la presse. Les meilleurs résultats sont obtenus en actionnant les jets de vapeur quand la table pressante se trouve à peu près à 75 mm de la table. Par sécurité, il ne faut pas utiliser la fonction vapeur quand la presse est ouverte de plus de 75mm.
5. Presser en appuyant doucement la plaque pressante contre la table. Maintenir 6 à 8 secondes puis relever la plaque. Répéter l'opération jusqu'à l'obtention du résultat désiré.
6. Un fois le pressage complètement terminé, placer immédiatement la presse en mode « OFF »



Conseils pour l'utilisation vapeur

1. Maintenir la plaque pressante à peu près à 75 mm au-dessus de la table.
2. Actionner la vapeur en pressant sur les boutons et en envoyant la vapeur sur le tissu.
3. Descendre la plaque pressante au contact du tissu, et relever.
4. Répéter les opérations 1 à 3 jusqu'à la disparition des plis.

Note importante : les meilleurs résultats sont obtenus en pressant les boutons vapeurs pendant deux secondes.

Pressage de vêtements :

1. Placer les vêtements sur la table.
2. Abaisser la plaque vapeur et la remonter après quelques secondes.

Note : la presse est munie d'une fonction qui arrête la chauffe automatiquement quand la plaque pressante est abaissée pendant plus de dix secondes. Un signal sonore est alors émis. Ré-ouvrir la presse remet directement la chauffe en marche

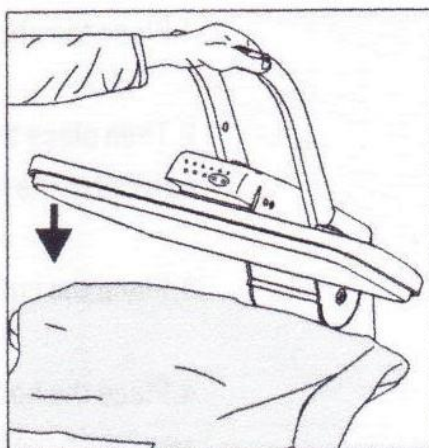

Elimination des plis :

1. Abaisser la plaque à environ 75 mm de la table
2. Envoyer la vapeur en actionnant les boutons « vapeur » de la poignée.
3. Attendre quelques secondes et envoyer de nouveau la vapeur.
4. Baisser la plaque au contact et la relever.
5. Recommencer jusqu'à la disparition des plis.

Pressage de chemises et blouses.

1. Placer en premier les épaules sur la table et presser.
2. Placer ensuite les manches en pliant parallèlement à la couture et presser.
3. Placer les manchettes en bord de table et presser.
4. Presser ensuite les pans de chemise en commençant par le côté de la poche et tirer la chemise vers vous pour presser chaque partie.
5. Terminer par le col de chemise.

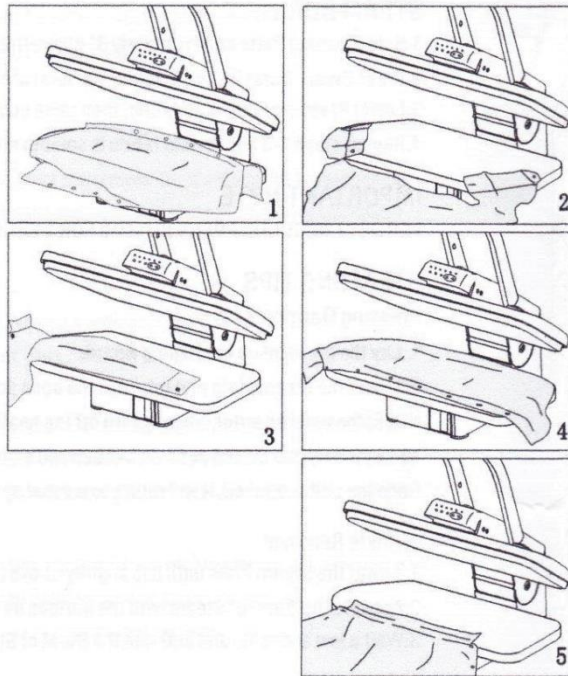

Pressage des pantalons.

1. Placer le coussin de pressage au niveau de la taille, sous le pantalon et presser. Repositionner pour presser tout autour au niveau de la ceinture.
2. Pour presser l'entrejambe, placer le coussin sous la zone à repasser et presser.
3. Placer ensuite les jambes sur la table en faisant attention aux plis du pantalon.
4. Les broderies sont à repasser à l'envers, (la broderie contre la table) pour réduire l'usure et l'endommagement des parties délicates.

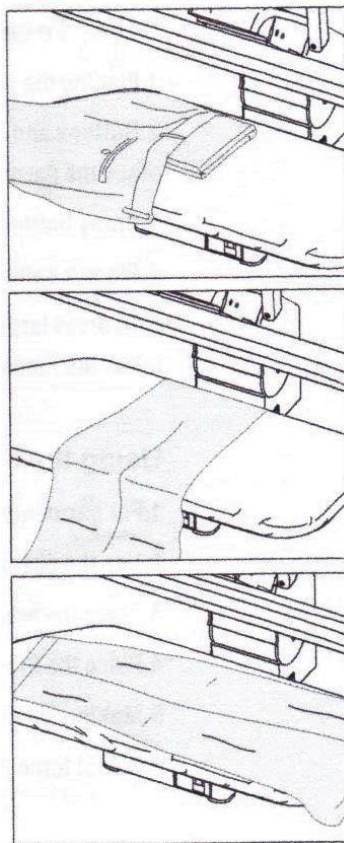

Techniques additionnelles.

1. Placer le coussin entre le tissu et la plaque pressante peut aider avec des tissus délicats.
2. Boutons et fermetures éclair : Si la pièce à presser est munie de boutons ou d'une fermeture éclair plus anciens, un peu plus d'attention est requise pour éviter de les endommager ou même de les faire fondre. Dans ce cas placer à l'envers, et utiliser le coussin entre le tissu et la plaque pressante avant de presser.
3. On peut également humidifier légèrement le tissu à l'aide de la bouteille d'eau et vaporiser. Cela peut aider à débarrasser des mauvais plis.
4. On peut aussi ajouter une pièce additionnelle de tissus humide au-dessus de la pièce à presser, cela peut aider à débarrasser des plis récalcitrant ou lorsque l'on manipule des tissus plus épais.
5. Pour presser des pièces plus grandes, placer la pièce derrière la table et presser au fur et à mesure en tirant régulièrement la pièce vers vous. On procède alors étape par étape, morceau par morceau.

Utilisation du coussin de pressage.

1. Pour des pièces plus élaborées comme des pièces « pincées », avec des coutures courbes, ou des rembournements, l'utilisation du coussin de pressage peut aider.
2. Utiliser le coussin aux endroits qui le demandent, comme les endroits qui ne peuvent avoir de plis, qui ne peuvent pas être froissés ou pour donner la forme désirée comme pour des vêtements fait sur mesure.
3. Placer les pièces à l'envers, contre la table.
4. Placer le coussin sous la pince ou la couture.
5. Baisser la plaque et s'assurer que la plaque finit en contact avec la pièce, mais sans forcer la pression.
6. Ne pas essayer d'atteindre absolument la position basse maximum, cela pourrait endommager la presse.

Nettoyage de la presse

1. Placer le coussin au milieu de la table.
2. Placer une serviette propre au dessus du coussin.
3. Sélectionner la plus haute température (LINEN)
4. Quand l'indicateur de vapeur s'illumine baisser la plaque jusqu'à presser le coussin.
5. Envoyer les jets de vapeur six fois
6. Laisser refroidir la plaque pressante.
7. Nettoyer la plaque pressante avec un chiffon humide.
8. Ne pas utiliser de chiffon ou éponge abrasif pour ne pas endommager la plaque.
9. La housse de la table peut être enlevée pour la nettoyer. – Laver à la main avec un détergent doux.

Rangement

1. Une fois le pressage terminé, éteindre immédiatement la presse (OFF) et débrancher la.
2. Laisser la presse refroidit 30 trente minutes.
3. Abaisser la plaque et bloquer la avec la table.
4. Enroulez le cordon et le mettre à sa place.
5. Ranger avec précautions tous les accessoires, de préférence à proximité de la presse.
6. Ranger la presse dans un endroit non chauffé et sec.
7. En cas de longue durée, vider le réservoir d'eau.

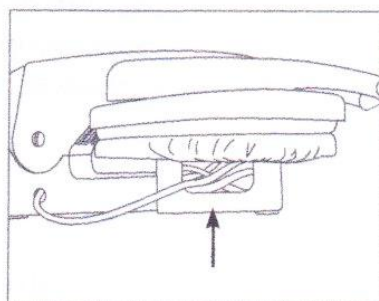

Dysfonctionnements

<u>Problème</u>	<u>Cause possible</u>	<u>Solution</u>
La presse ne fait pas de vapeur	La presse n'est pas branchée	Brancher la prise.
L'indicateur principal ne s'allume pas.	Le circuit électrique est coupé Disjoncteur ou fusible brûlé.	Réenclencher le circuit Réenclencher ou remplacer le fusible.
La presse ne fait pas de vapeur	La presse s'est mise en arrêt	Redémarrer en suivant la procédure
L'indicateur s'allume	Le réservoir d'eau est vide	Remplir le réservoir
	La presse est endommagée.	Contactez le SAV.
Les jets de vapeur sont faibles ou intermittents	La plaque demande un nettoyage	Nettoyer suivant la procédure.

Cet appareil électrique répond à la norme WEE (relative à la gestion des déchets) 2002/96/EC.

Il faut donc s'en débarrasser en suivant les normes locales sur la gestion des déchets.

L'appareil doit être ramené en déchetterie et traité suivant les normes locales en vigueur.

En cas de besoin, ne pas hésiter à contacter son administration locale.

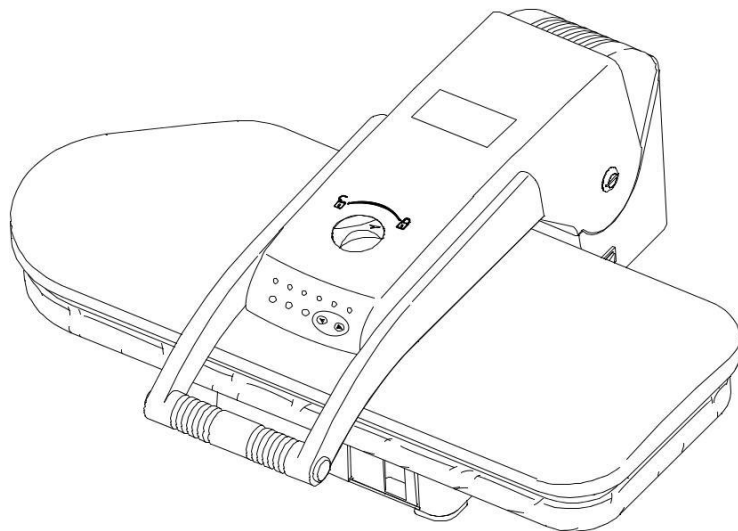

MODELL:PSP-202E

INHALTSVERZEICHNIS

Wichtige Sicherheitshinweise..... 1-3

Lernen Sie Ihr Dampfbügeleisen
kennen.....4-5

Funktionen des Dampfbügeleisens. 6

Bedienung&Anweisungen..... 7

Bügeltipps 8-11

Reinigung des Dampfbügeleisens. 12

Aufbewahrung..... 12

Problemlösung..... 13

Bitte lesen Sie diese Bedienungsanleitung sorgfältig, bevor Sie das Gerät verwenden und bewahren Sie es als zukünftige Referenz auf.

WICHTIGE SICHERHEITSHINWEISE

Wenn Sie elektronische Geräte benutzen, besonders in der Nähe von Kindern, sollten grundlegende Sicherheitsvorkehrungen immer getroffen werden, einschließlich der folgenden:

BITTE LESEN SIE ALLE ANWEISUNGEN VOR DER NUTZUNG UND HALTEN SIE DAS GERÄT VON WASSER FERN

GEFAHR- Jedes Gerät ist elektrisch aktiv, auch wenn es ausgeschaltet ist. Um das Risiko von Tod durch einen elektrischen Schock zu reduzieren:

1. Ziehen Sie immer den Netzstecker sofort nach Verwendung.
2. Stellen Sie das Gerät nicht auf etwas, von wo es fallen oder in eine Wanne oder ein Waschbecken gezogen werden kann.
3. Nicht in Wasser oder andere Flüssigkeiten platzieren oder es in das Gerät tropfen lassen.
4. Wenn ein Gerät in Wasser fällt, ziehen Sie es sofort ab. Nicht in das Wasser greifen.

WARNUNG- Um das Risiko von Verbrennungen, Stromschlag, Brand oder

Verletzung einer Person zu reduzieren:

1. Dieses Gerät darf eingesteckt niemals unbeaufsichtigt bleiben.
2. Eine genaue Überwachung ist erforderlich, wenn dieses Gerät von oder sich in der Nähe von Kindern oder einer behinderten Person befindet. Unbewachter Gebrauch kann zu Brand oder Verletzungen führen.
3. Benutzen Sie dieses Gerät nur für den vorgesehenen Gebrauch, wie in diesem Handbuch beschrieben. Verwenden Sie kein Zubehör, welches nicht vom Hersteller empfohlen wurden.
4. Dieses Gerät kann von Kindern ab 8 Jahren und Personen mit eingeschränkter körperlicher, sensorischer oder geistiger Leistungsfähigkeit oder fehlender Erfahrung und Kenntnis verwendet werden, wenn sie eine Überwachung oder Anweisung über die Verwendung des Gerätes in einer sicheren Weise erhalten und die Gefahren verstehen. Kinder dürfen nicht mit dem Gerät spielen. Reinigung und Wartung dürfen nicht ohne Aufsicht von Kindern durchgeführt werden.

WICHTIGE SICHERHEITSHINWEISE

5. Betreiben Sie das Gerät niemals, wenn es beschädigt ist, wenn es nicht ordnungsgemäß funktioniert oder wenn es fallen gelassen oder beschädigt wurde oder in Wasser gefallen ist. Versuchen Sie nicht, das Gerät zu reparieren. Eine fehlerhafte Wiedermontage oder Reparatur kann zu Bränden, elektrischen Schlägen oder Verletzungen von Personen führen, wenn das Gerät benutzt wird. Bringen Sie das Gerät zur Prüfung und Reparatur zu einem autorisierten Kundenzentrum.
6. Halten Sie das Kabel von den beheizten Flächen fern. Das Kabel darf nicht mit beheizten Flächen in Berührung kommen. Ziehen oder drehen Sie das Kabel nicht. Lassen Sie das Gerät vollständig abkühlen, bevor Sie es weglegen.
7. Wenn das Netzkabel beschädigt ist, muss es vom Hersteller, seinem Kundendienst oder ähnlich qualifizierten Personen ersetzt werden, um eine Gefährdung zu vermeiden.
8. Lassen Sie niemals ein Objekt in irgendeine Öffnung fallen.
9. Nicht im Freien verwenden oder dort arbeiten, wenn Aerosol (Spray) Produkte verwendet werden oder wenn Sauerstoff verabreicht wird.
10. Verwenden Sie kein Verlängerungskabel, um das Gerät zu bedienen.
11. Die Oberflächen dieses Gerätes können bei Benutzung heiß sein. Lassen Sie dies nicht in Kontakt mit Augen oder nackten Haut kommen.
12. Schalten Sie den Schalter immer aus, bevor Sie das Gerät anschließen oder herausziehen.
13. Lassen Sie das Gerät mindestens 30 Minuten vor dem Aufbewahren kühlen.
14. Bewegen Sie das Gerät nicht, ohne es zu trennen.
15. Ziehen Sie den Netzstecker aus der Steckdose. Nicht überfüllen.
16. Während des Abgebens von Dampf kann dieses Gerät Verbrennungen verursachen, wenn es zu nahe an Haut, Kopfhaut oder Augen gehalten wird oder wenn es falsch verwendet wird. Um das Risiko des Kontaktes mit heißem Wasser zu verringern, wenn es durch Dampfentlüftungen entweicht, testen Sie das Gerät vor jedem Gebrauch, indem Sie es vom Körper weghalten.
17. Dämpfer nicht ohne ordnungsgemäßes Befüllen des Wasserbehälters betreiben.

WICHTIGE SICHERHEITSHINWEISE

18. Ziehen Sie niemals das Netzkabel aus der Steckdose. Greifen Sie den Stecker und ziehen Sie daran, um zu trennen.
19. Verbrennungen könnten durch das Berühren von heißen Metallteilen oder die Nähe zu heißem Wasser oder Dampf auftreten. Drehen Sie das Gerät um - es kann heißes Wasser im Behälter sein.
20. Um die Wahrscheinlichkeit einer Stromüberlastung zu reduzieren, darf kein anderes Hochleistungsgerät auf demselben Stromkreis betrieben werden.
21. Verwenden Sie destilliertes Wasser im Gerät.
22. Seien Sie vorsichtig. Verbrennungen können auftreten, indem sie HEISSE METALLTEILE berühren oder IN DER NÄHE VON WARMWASSER ODER DAMPF.
24. Stellen Sie das Gerät immer auf eine sichere und ebene Stelle auf einen Tisch.
25. Dieses Gerät ist nur für Haushaltszwecke geeignet.
26. Achten Sie darauf, dass das Kabel keine heißen Oberflächen berührt. Lassen Sie das Gerät vollständig abkühlen, bevor Sie es weglegen. Legen Sie Kabel lose um das Gerät, wenn Sie es weglegen.
27. Dieses Gerät muss geerdet sein. Ändern Sie den Stecker nicht oder versuchen Sie, diese Funktion zu verändern.
29. Vor dem Einstecken des Dampfbügeleisens ist sicherzustellen, dass die elektrischen Informationen auf dem Etikett mit Ihrer Stromversorgung übereinstimmen.
30. Schalten Sie das Gerät aus, wenn es nicht benutzt wird und wenn die Kleidung ausgetauscht wird.

BEWAHREN SIE DIESE ANLEITUNG AUF



LERNEN SIE IHR DAMPFBÜGELEISEN KENNEN

1. Der Pressgriff hebt und senkt die Pressplatte.
2. Der Verriegelungsknopf verriegelt die Pressplatte und das Bügelbrett. Verwenden Sie diese, um die Dampfpresse zu tragen oder zum Aufbewahren.
3. Die Knöpfe für den Dampfauslass auf beiden Seiten des Presshandgriffs erzeugen einen Druckstoß, wenn sie gedrückt werden.
4. Die Pressplatte besitzt eine temperaturgesteuerte Oberfläche, die den Stoff heizt und presst.
5. Das Bügelbrett besitzt die gepolsterte Oberfläche, die das Gewebe während des Pressens hält. Es besitzt eine abnehmbare Abdeckung, welches man waschen kann.
6. Die EIN/AUS Taste.
7. Die Betriebsanzeige leuchtet auf, wenn der Ein / Aus-Schalter auf "Ein" gestellt ist, wodurch Sie einen klaren visuellen Hinweis erhalten, wenn das Gerät angeschaltet ist.
8. Die Anzeigelampe zum Bügel leuchtet auf, wenn das Gerät sich auf die gewählte Temperatur erwärmt hat, und gibt Ihnen einen eindeutigen visuellen Hinweis, dass Sie mit dem Bügeln beginnen können.
9. Die Anzeigelampe für die Dampfbereitschaft leuchtet, sobald das Gerät bereit ist, Dampfstoße zu produzieren, womit Sie einen klaren visuellen Hinweis erhalten, dass Sie mit dem Dampfen beginnen können.

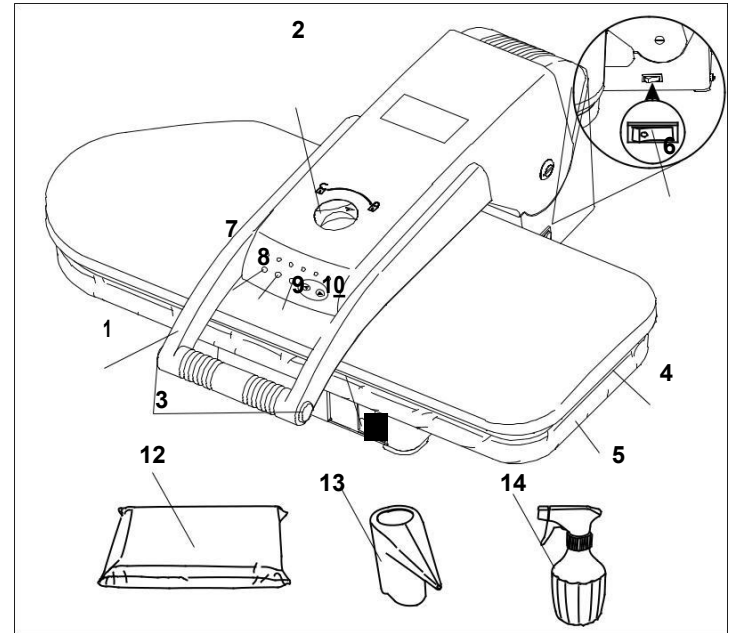

LERNEN SIE IHR DAMPFBÜGELEISEN KENNEN

10. Die Temperatur-Steuertasten werden verwendet, um eine gewünschte Temperatur auszuwählen, indem Sie sich durch die Liste der Auswahlmöglichkeiten über den Tasten bewegen. Drücken Sie die Temperatur-Steuertasten, bis die Kontrollleuchte unterhalb des Materialtyps, den Sie bügeln wollen, beleuchtet wird.
11. Der Wasserbehälter.
12. Das Presskissen ist ein Stoff bezogenes Pad, das zum Pressen von gesammelten oder konturierten Bereichen wie Ärmeln, Pfeilen, Bügel verwendet wird.
13. Der Messbecher soll Ihnen helfen, den Wasserbehälter mit Wasser leichter zu füllen.
14. Die Sprayflasche ermöglicht es Ihnen, Stoffe vor dem Pressen zu befeuchten, was dabei hilft, den Pressvorgang in bestimmten Fällen einfacher und effektiver zu machen.

ÜBER DAS AUTOMATISCHE AUSSCHALTEN

Die Automatische Abschaltfunktion beinhaltet sowohl eine automatische Abschaltung als auch ein automatisches Aufwachen. Diese Multifunktions-Sicherheitsfunktionen deaktivieren die Stromversorgung des Heizgerätes, wenn die Pressplatte für mehr als 10 Sekunden gegen das Bügelbrett gelassen wurde. Die Deaktivierung der Heizung wird durch einen Signalton signalisiert. Die Heizfunktionalität wird wiederhergestellt, wenn die Pressplatte wieder hochgehoben wird. Die Stromversorgung des Heizgerätes wird außerdem abgeschnitten, wenn sich die Pressplatte in der angehobenen Position ohne Anwendung für ca. 15 Minuten befindet (nochmals durch einen Signalton signalisiert). Die Heizfähigkeit des Gerätes kann nur in dieser Situation wiederhergestellt werden, indem man die EIN / AUS Schalter betätigt. **WICHTIG:** Automatisches Ausschalten bedeutet nicht, dass die Stromversorgung des Gerätes vollständig abgeschaltet ist. Die Stromversorgung ist immer eingeschaltet, außer Sie stellen das Gerät auf „AUS“.

FUNKTIONEN DES DAMPFBÜGELEISEN

Ihr Dampfbügeleisen bietet jederzeit saubere, professionelle Ergebnisse!

- Die Pressfläche ist vierzehn Mal größer als bei den meisten Handbügeleisen
- Kann die Bügelzeit um bis zu 50% reduzieren
- Mehrere Trocken- und Dampf-Einstellungen, Auslass-Funktion, um hartnäckige Falten zu entfernen
- Variable Temperaturregelung
- Automatische Abschaltung als Sicherheitsfunktion, im offenen oder geschlossenen Zustand mit akustischen Alarm
- Kontrollleuchte
- Schützt zarte Stoffe wie Seide

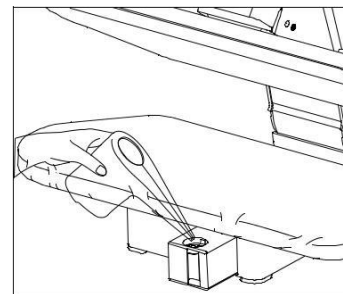

WICHTIG: Nur für Haushaltszwecke geeignet

Füllanweisungen:

Schließen Sie das Gerät erst an, wenn Sie den Wassertank gefüllt haben

Platzieren Sie das Digitale Dampfbügeleisen auf eine ebene, flache Oberfläche.

2. Drücken Sie den Verriegelungsknopf, um die verriegelte Position zu entsperren, in der sich die Platte befindet.
3. Heben Sie die Platte mit dem Griff an. Es wird automatisch in der angehobenen Position bleiben.
4. Ziehen Sie den Wasserbehälter heraus. Beachten Sie, dass der Wasserbehälter nicht vollständig aus dem Gerät entfernt werden kann. Versuchen Sie nicht, ihn komplett herauszuziehen.
5. Entfernen Sie die Kappe des Wasserbehälters, um das Loch zum Befüllen freizulegen.
6. Nutzen Sie den den Messbecher (mitgeliefert) den Wasserbehälter bis zu MAX (300ml) mit destilliertem Wasser zu befüllen.

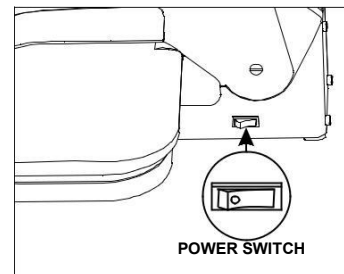

BEDIENUNGSANLEITUNG

7. Setzen Sie die Kappe des Wasserbehälters wieder darauf. Setzen Sie den Behälter zurück in das Gerät.

*** VERSUCHEN SIE NICHT, DEN WASSERBEHÄLTER KOMPLETT ZU ENTFERNEN.**

BEDIENUNGSANLEITUNG

1. Berühren Sie die EIN / AUS-Taste bis "EIN" erscheint.
2. Identifizieren Sie die Art des Gewebes, welches Sie bügeln möchten und wählen Sie dann die Temperatureinstellung, die mit dem zu pressenden Gewebe übereinstimmt. Es ist am besten, mit den empfindlichsten Stoffen zuerst zu beginnen, da höhere Hitze Schäden an Nylon und Seide verursachen wird.
3. Legen Sie den Stoff flach auf das Bügelbrett
4. Das Digitale Dampfbügeleisen ist betriebsbereit, wenn das Pressen-Anzeigelicht aufleuchtet. Wenn Sie Wolle bügeln, können Sie mit einem Dampfstoß sprühen. Diese Funktion ist verfügbar, sobald das Anzeigelicht für die Dampfbereitschaft aufleuchtet.

HINWEIS: Aktivieren Sie keine Dämpfstöße, bis das Gerät nicht komplett verschlossen ist, da dies das Gerät beschädigen kann. Die besten Ergebnisse werden erzielt, wenn die Pressplatte ca. 75 mm über dem Bügelbrett offengelassen wird, bevor Sie die Dampftaste drücken. Aus Sicherheitsgründen sollten Sie Pressplatte mehr als 75 mm offenhalten, wenn Sie die Dampfstoß-Funktion verwenden.

5. Zum Bügeln drücken Sie die Platte leicht auf das Gewebe und das Bügelbrett. Halten Sie es dort für 6-8 Sekunden, heben Sie dann die Platte wieder. Wiederholen Sie dies, bis Sie die gewünschte Falte und Glätte erreicht haben.
6. Sobald die Aufgaben beendet sind, stellen Sie sofort den Ein- / Ausschalter auf den "Aus" - Zustand.

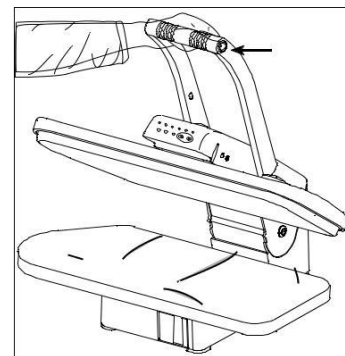

DAMPFSTÖSSE

1. Halten Sie die Platte ca. 3" über das Bügelbrett.
2. Drücken Sie die Dampfstoß-Taste, um einen Dampfstoß auf den Stoff zu lassen.
3. Lassen Sie die Pressplatte auf den Stoff, heben Sie diese dann wieder an.
4. Wiederholen Sie die Schritte 1-3, bis das Gewebe glatt und knitterfrei ist.

WICHTIGER HINWEIS

FÜR BESTE RESULTATE, DRÜCKEN SIE DEN KNOPF FÜR 2 SEKUNDEN UND LASSEN SIE IHN LOS.

DAMPFTIPPS

Kleidungsstücke bügeln

1. Legen Sie das Kleidungsstück auf das Bügelbrett.
2. Senken Sie die Dampfplatte und kehren Sie nach einigen Sekunden wieder in die offene Position zurück.
3. **HINWEIS:** Das Gerät schaltet die Heizplatte nach 10 Sekunden automatisch aus. Ein Signalton wird ertönen, bis das Gerät geöffnet wird. Sobald das Gerät geöffnet ist, kehrt es in den Normalbetrieb zurück.

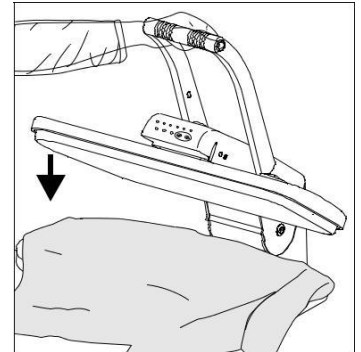

Falten entfernen

1. Senken Sie die Dampfplatte, bis sie sich nur etwas über dem Bügelbrett befindet (ungefähr drei Zoll).
2. Aktivieren Sie den Dampfstoß mit den Tasten an den Seiten des Pressgriffs.
3. Warten Sie einige Sekunden und aktivieren Sie den Dampfstoß erneut.

BÜGELTIPPS

4. Senken Sie die Pressplatte und heben Sie diese an.

5. Wiederholen Sie diesen Vorgang, bis alle Falten entfernt sind.

Hemden und Blusen

1. Legen Sie das Schulterjoch zuerst auf das Bügelbrett und drücken Sie.

2. Platzieren Sie dann die Ärmel auf das Bügelbrett mit der Falte parallel zur langen Naht und drücken Sie.

3. Setzen Sie die Manschetten am Ende auf das Brett und drücken Sie.

4. Legen Sie die Unterseite des Hemdbügels so auf, dass Sie damit beginnen, die Seite mit der Tasche zu bügeln. Ziehen Sie das T-Shirt zu sich, während Sie jeden Abschnitt pressen.

5. Beenden Sie den Vorgang mit dem Kragen des Hemdes.

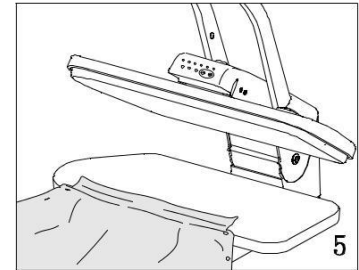
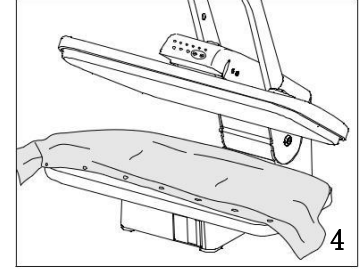
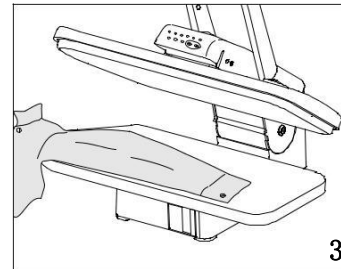
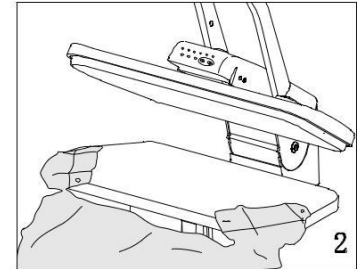
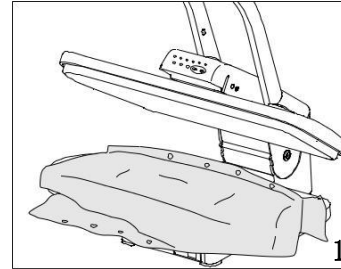

BÜGELITIPPS

Hosen

1. Legen Sie das Presskissen unter den Bund und drücken Sie, positionieren Sie den Bund neu, bis er vollständig gepresst ist.
2. Um die Naht zu pressen, legen Sie das Kissen unter den zu pressenden Bereich.
3. Platzieren Sie die Faltenfläche auf dem Bügelbrett. Falten Sie die Falten sorgfältig und pressen Sie diese.
4. Bei Stickereien sollte dies mit der Oberfläche nach unten auf das Bügelbrett platziert werden, um den Verschleiß zu verringern und Schäden an empfindlichen Bereichen zu vermeiden.

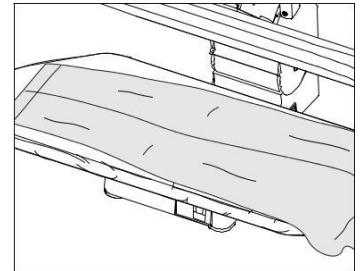
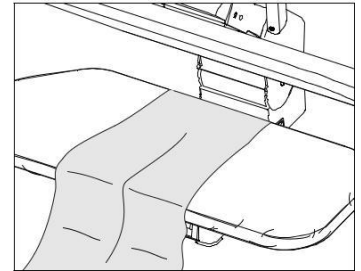
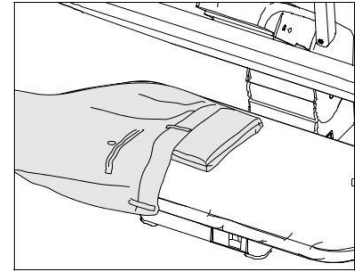

Andere Techniken

1. Das Verwenden von Presskissen zwischen dem Stoff und der Pressplatte kann bei empfindlichen Stoffen helfen.
2. Knöpfe und Reißverschlüsse: Wenn Sie ältere Arten von Knöpfen oder Reißverschlüssen haben, müssen Sie besonders sorgfältig darauf achten, dass Sie das Schmelzen vermeiden. Um dies zu tun, legen Sie das Kleidungsstück nach unten ein und bedecken Sie es mit einem Presskissen vor dem Pressen.
3. Sprühflaschen kann verwendet werden, um das Gewebe leicht zu besprühen. Dies wird helfen, hartnäckige Falten zu entfernen.
4. Legen Sie ein feuchtes Tuch über den Stoff, bevor Sie herunterdrücken, was bei hartnäckigen Falten oder schweren Stoffen helfen wird.
5. Um große Stoffstücke zu pressen, legen Sie das ganze Stück hinter das Bügelbrett. Ziehen Sie den Stoff zu sich über das Bügelbrett und senken Sie die Pressplatte. Pressen Sie den Stoff, bis er fertig ist.

Presskissen verwenden

1. Für Kleidungsstücke, die Details besitzen, wie Pfeile, gebogenen Nähte und Schulterpolster, kann ein Presskissen verwendet werden.
2. Benutzen Sie das Kissen in Bereichen, in denen keine Falten gewünscht sind oder um ein maßgeschneidertes Kleidungsstück zu formen.
3. Platzieren Sie den Bereich, der auf das Bügelbrett gedrückt werden soll.
4. Legen Sie das Presskissen unter dem Pfeil, die Naht usw.
5. Stellen Sie sicher, dass der zu betätigende Bereich angehoben wird, senken Sie dann die Pressplatte, bis sie auf die erhöhte Fläche trifft.
6. Bringen Sie die Platte nicht auf die niedrigste Position, da dies zu Schäden am Gerät führen kann.

REINIGUNG DES DAMPFBÜGELEISENS

1. Legen Sie das Presskissen in die Mitte des Bügelbretts.
2. Legen Sie ein sauberes Handtuch über das Presskissen und das Bügelbrett.
3. Stellen Sie den Temperaturregler auf die höchste Einstellung (LEINEN).
4. Wenn das Anzeigelicht Bereit anzeigt, senken Sie die Pressplatte auf das Presskissen.
5. Drücken Sie die Dampf ablassen-Taste sechsmal.
6. Lassen Sie die Pressplatte abkühlen.
7. Reinigen Sie die Druckplatte mit einem feuchten Tuch.
8. Verwenden Sie keine Scheuermittel oder Sie könnten die Platte beschädigen.
9. Die Bügelbrettabdeckung ist für die Reinigung abnehmbar. Waschen Sie diese mit der Hand nur mit mildem Reinigungsmittel.

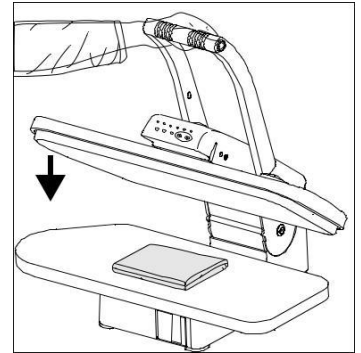

AUFBEWAHRUNG

1. Sobald das Drücken abgeschlossen ist, schalten Sie das Gerät sofort aus und ziehen Sie das Netzkabel aus der Steckdose.
2. Lassen Sie das Gerät vollständig abkühlen (mindestens 30 Minuten).
3. Untere Pressplatte nach unten drücken; und stellen Sie den Verriegelungsknopf auf "Verriegelt".
4. Ziehen Sie das Netzkabel.
5. Sichern Sie alle Zubehörteile, vorzugsweise in der Nähe des Digitalen Dampfbügeleisens
6. Bewahren Sie das Digitalen Dampfbügeleisen an einem kühlen, trockenen Ort auf.
7. Zur Langzeitaufbewahrung entleeren Sie das Wasser im Behälter.

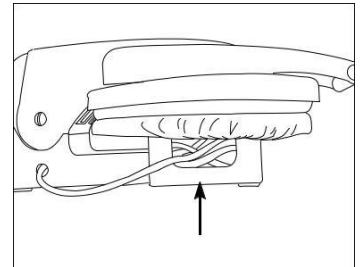

PROBLEMLÖSUNG

Bevor Sie das Gerät in ein Servicecenter bringen, überprüfen Sie bitte die folgende Liste mit den häufigsten Problemen nach Ihrem Problem.

PROBLEM	MÖGLICHE URSACHE	LÖSUNG
Einheit dämpft nicht. Stromanzeigelampe leuchtet nicht	Das Gerät ist nicht angesteckt.	In Stromversorgung stecken.
	Haushalts-Schutzschalter / Erdschlussschalter hat eine Sicherung ausgelöst oder ist durchgebrannt.	Schutzschalter / Erdschlussschalter neustarten oder Sicherung austauschen. Wenn Sie Hilfe benötigen, wenden Sie sich an einen Elektriker.
Einheit dämpft nicht. Stromanzeigelampe leuchtet.	Automatisches Ausschalten ist aktiviert.	Siehe Abschnitt Automatisches Ausschalten auf Seite 5 dieses Handbuches für eine ordnungsgemäße Durchführung.
	Wasserbehälter leer ist.	Anweisungen über das Nachfüllen des Wasserbehälters auf Seite 3 dieser Anleitung.
	Gerät ist beschädigt oder kaputt.	Bitte kontaktieren Sie unseren Kundendienst.
Dampfauslass ist schwach oder mittelmäßig.	Pressplatte muss gereinigt werden.	Siehe Reinigung des Digitalgewebes des Dampfbügeleisens auf Seite 11 des Handbuches für ordnungsgemäße Durchführung.

Entsorgung von alten elektrischen und elektronischen Geräten (Gilt für die Europäischen Union und anderen europäischen Ländern mit getrennten Sammelsystemen).



Dieses Symbol auf dem Produkt oder auf seiner Verpackung weist darauf hin, dass dieses Produkt nicht als Hausmüll behandelt werden darf. Stattdessen wird es an die jeweilige Sammelstelle für das Recycling von Elektro- und Elektronikgeräten übergeben. Wenn Sie sicherstellen, dass dieses Produkt ordnungsgemäß entsorgt wird, wird dazu beitragen, mögliche negative Folgen für die Umwelt und die menschliche Gesundheit zu vermeiden, die sonst durch eine unangemessene Abfallbehandlung dieses Produkts verursacht werden könnten. Das Recycling von Materialien wird dazu beitragen, die natürlichen Ressourcen zu schonen. Für nähere Informationen über das Recycling dieses Produkts wenden Sie sich bitte an Ihre örtliche Stadtverwaltung, Ihren Hausmüllbeseitigungsdienst oder den Laden, in dem Sie das Produkt gekauft haben.

PRESSA DA STIRO DIGITALE A VAPORE

MANUALE D'ISTRUZIONI

Manuale Italiano
Italian Instructions

Modello PSP-202E

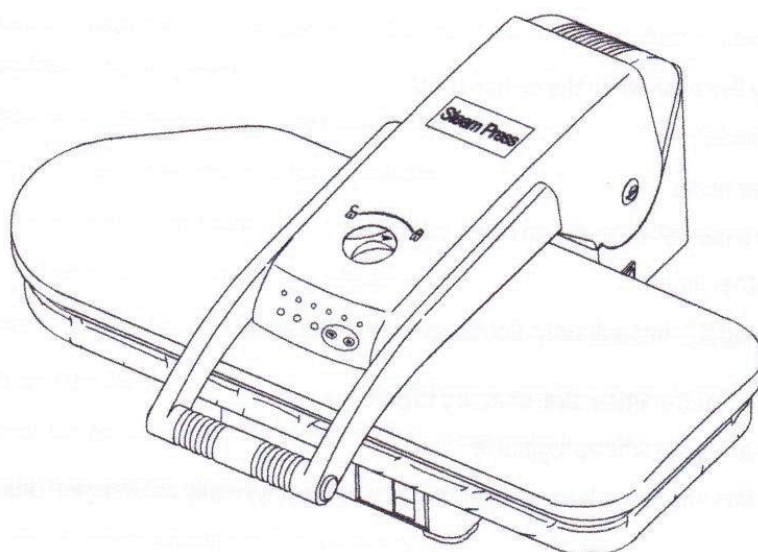

INDICE

Promemoria sulla Sicurezza.....	2-3
Conoscere la tua Pressa da Stiro a Vapore.....	3-4
Caratteristiche della Pressa da Stiro a Vapore.....	5
Istruzioni d'uso.....	6-7
Consigli sulla Pressatura.....	8-10
Pulizia della Pressa da Stiro a Vapore.....	11
Conservazione.....	11
Risoluzione dei Problemi.....	12

Si prega di leggere attentamente questo manuale prima dell'uso e di conservarlo per il futuro

ISTRUZIONI DI SICUREZZA

Durante l'uso di elettrodomestici, specialmente in presenza di bambini, è importante prendere delle semplici precauzioni di sicurezza, incluse le seguenti:

LEGGERE INTERAMENTE LE ISTRUZIONI PRIMA DELL'USO. TENERE LONTANO DALL'ACQUA

PERICOLO-Tutti gli elettrodomestici sono sotto tensione anche quando l'interruttore è spento.

Per ridurre il rischio folgorazione:

1. Disinserire sempre la spina dopo l'uso.
2. Non posizionare o conservare l'elettrodomestico dove può cadere o venire spinto in una vasca o in un lavandino.
3. Non posizionare o immergere in acqua o in altri liquidi.
4. Se un elettrodomestico cade nell'acqua, disinserire immediatamente la spina. Non entrare in contatto con l'acqua.

ATTENZIONE- Per ridurre il rischio di bruciature, folgorazione, incendio o lesioni personali:

1. Non lasciare l'elettrodomestico incustodito quando la spina è inserita.
2. Prestare molta attenzione in caso di utilizzo da parte o in presenza di bambini o disabili. L'utilizzo non controllato può portare a incendi o lesioni personali.
3. Utilizzare questo elettrodomestico solo per l'uso descritto in questo manuale. Non utilizzare accessori non prescritti dal produttore.
4. Questo elettrodomestico può essere utilizzato da bambini dagli 8 anni in su e da persone con ridotte capacità fisiche, mentali e sensoriali, o prive d'esperienza e conoscenze purché supervisionati o istruiti sull'uso sicuro dell'elettrodomestico e sui possibili pericoli ad esso legati. I bambini non devono giocare con l'elettrodomestico. La pulizia e la manutenzione dell'elettrodomestico non devono essere eseguite da bambini senza la supervisione di un adulto.
5. Non utilizzare questo elettrodomestico se il cavo d'alimentazione o la spina sono danneggiati, se non funziona correttamente, se è caduto e si è danneggiato o se è caduto in acqua. Non provare a ripararlo da soli. Un incorretto riassetto o riparazione potrebbero provocare incendi, scosse elettriche o lesioni personali durante l'uso. Affidare l'elettrodomestico a un centro servizi autorizzato per l'analisi e la riparazione.
6. Tenere il cavo d'alimentazione lontano dalle superfici riscaldate. Non tirare o attorcigliare il cavo. Lasciare raffreddare completamente l'elettrodomestico prima di riporlo.
7. Se il cavo d'alimentazione è danneggiato, per evitare pericoli, questo deve essere sostituito dal produttore, dall'assistenza clienti o da persone qualificate.
8. Non inserire mai oggetti all'interno delle aperture.
9. Non usare all'aperto o dove vengono utilizzati prodotti spray o dove viene somministrato ossigeno.
10. Non adoperare cavi supplementari per utilizzare l'elettrodomestico.
11. Le superfici di questo elettrodomestico possono essere roventi durante l'uso. Non far entrare a contatto gli occhi o la pelle con le superfici riscaldate.
12. Posizionare sempre l'interruttore su spento prima di inserire o disinserire la spina.
13. Far raffreddare sempre l'elettrodomestico per almeno trenta minuti prima di riporlo.
14. Non spostare l'elettrodomestico senza prima aver disinserito la spina.
15. Disinserire la spina prima di riempire il serbatoio dell'acqua. Non riempire eccessivamente.

16. Durante l'emissione di vapore, questo elettrodomestico potrebbe causare ustioni se tenuto troppo vicino alla pelle, al cuoio capelluto o agli occhi, o se utilizzato impropriamente. Per ridurre il rischio di contatto con l'acqua bollente in uscita dagli sfiatatoi di vapore, provare ogni volta l'elettrodomestico tenendolo lontano dal corpo.
17. Non utilizzare la pressa da stiro senza aver riempito adeguatamente il contenitore dell'acqua.
18. Non stratonare il cavo d'alimentazione per disconnetterlo dalla presa. Piuttosto, afferrare la spina e tirarla per disconnetterla.
19. Rischio di ustioni in caso di contatto con parti metalliche roventi o vapore ed acqua caldi. Non capovolgere l'elettrodomestico-acqua bollente potrebbe essere presente nel serbatoio.
20. Per ridurre il rischio di sovraccarico del circuito, non utilizzare altre apparecchiature ad alto voltaggio sullo stesso circuito.
21. Utilizzare l'elettrodomestico con acqua distillata.
22. Fare attenzione. Possibilità di bruciature al tocco di **PARTI METALLICHE ROVENTI, O AL CONTATTO CON ACQUA O VAPORE BOLLENTE.**
23. Non far penzolare il cavo d'alimentazione oltre il bordo del piano da lavoro.
24. Durante l'uso posizionare sempre l'elettrodomestico su di un piano da lavoro piatto e sicuro.
25. Questo apparecchio è ad uso unicamente domestico.
26. Non far entrare in contatto il cavo d'alimentazione con le superfici riscaldate. Far raffreddare completamente l'elettrodomestico prima di riporlo. Avvolgere il cavo delicatamente attorno all'elettrodomestico prima di riporlo.
27. Questo elettrodomestico necessita di messa a terra. Non provare a modificare la spina per alterare questa caratteristica.
28. Prima di inserire la presa di corrente, assicurarsi che le informazioni elettriche sull'etichetta si accordino alla vostra presa di corrente.
29. Disconnettere l'elettrodomestico quando non è in uso e quando i tessuti sono stati rimossi.

CONSERVARE QUESTE ISTRUZIONI

CONOSCERE LA TUA PRESSA DA STIRO A VAPORE

1. La **Maniglia di Pressatura** alza e abbassa la Piastra di Pressatura. Abbassando la Maniglia di Pressatura fino al punto pi basso si otterrà la massima pressatura.
2. La **Manopola di Bloccaggio** blocca la Piastra di Pressatura e l'Asse da Stiro. Utilizzare per trasportare o conservare il Ferro da Stiro.
3. I **Pulsanti di Rilascio del Vapore** sui due lati della Maniglia di Pressatura producono un rilascio di vapore quando premuti.
4. La **Piastra di Pressatura** è la superficie riscaldabile che pressa i tessuti.
5. L'**Asse da Stiro** è la superficie imbottita che trattiene i tessuti durante la pressatura.
6. L'**Interruttore ACCESO/SPENTO** si preme per accendere e spegnere l'elettrodomestico.

7. L'**Indicatore Luminoso di Accensione** si illumina quando l'elettrodomestico è acceso.
8. L'**Indicatore di Pressione** si spegne quando l'apparecchio si è riscaldato fino alla temperatura selezionata.
9. L'**Indicatore di Vapore** si illumina quando l'apparecchio è pronto a produrre vapore.
10. Il **Selettore di Temperatura** si utilizza per selezionare la temperatura desiderata a seconda del tipo di tessuto da stirare. Premere i pulsanti fino a che la luce sull'indicatore non illumina il tipo di materiale che si desidera stirare.
11. Il **Serbatoio dell'Acqua** .
12. Il **Cuscinetto di Pressatura** è un'imbottitura di tessuto utilizzata per pressare aree raccolte o contornate quali maniche, pince o carré.
13. Il **Contenitore dell'Acqua** si usa per riempire e svuotare il Serbatoio dell'Acqua.
14. La **Bottiglietta Spray** serve a inumidire i tessuti prima di pressarli, facilitandoti il lavoro e rendendo più efficace il processo di pressatura.

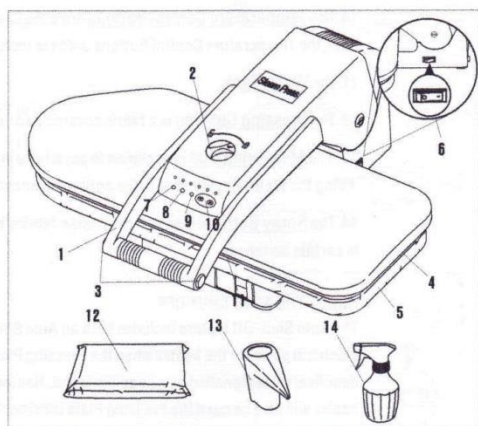

SPEGNIMENTO AUTOMATICO

Le Funzionalità Automatiche includono sia la funzione di Auto Spegnimento che quella di Auto Accensione. Queste funzioni di sicurezza disattivano il riscaldamento quando la Piastra di Pressatura rimane chiusa e appoggiata all'Asse da Stiro per più di 10 secondi. La disattivazione del riscaldamento viene segnalata con un "bip" acustico. Il riscaldamento della Piastra viene riattivato quando la Piastra di Pressatura viene sollevata nuovamente. Il riscaldamento verrà altresì interrotto se la Piastra di Pressatura viene mantenuta sollevata per approssimativamente 15 minuti (anche in questo caso segnalandolo con un "bip"). In questo caso il riscaldamento potrà essere riattivato unicamente premendo i Pulsanti di Selezione della Temperatura.

IMPORTANTE: Lo Spegnimento Automatico non prevede lo spegnimento totale dell'elettrodomestico. La corrente è attiva, e l'Indicatore di Alimentazione resterà acceso fino a che l'Interruttore di Accensione non verrà impostato in posizione SPENTO.

CARATTERISTICHE DELLA PRESSA DA STIRO A VAPORE

La tua Pressa da Stiro a Vapore garantisce pulizia e risultati professionali ad ogni uso!

- La superficie di pressatura è ventiquattro volte più ampia della maggior parte dei ferri da stiro a mano
- Riduce il tempo di stiraggio fino al 50%
- Impostazioni multiple a secco e a vapore, controllo dell'emissione per le pieghe più ostinate
- Controllo della temperatura
- Spegnimento Automatico di sicurezza sia da aperto che da chiuso con segnalazione acustica
- Indicatore luminoso di accensione
- Protegge i tessuti delicati come la seta

IMPORTANTE: Solo Per Uso Domestico

Istruzioni di riempimento:

Non inserire la spina fino a che non avete riempito il Serbatoio dell'Acqua

1. Posizionare la Pressa da Stiro Digitale a Vapore su di una superficie piana e liscia.
2. Spingere la Manopola di Bloccaggio in posizione di Sblocco per sbloccare la Piastra di Pressatura.
3. Sollevare la Piastra di Pressatura utilizzando la Maniglia. Resterà automaticamente in posizione sollevata.
4. Sfilare il Serbatoio dell'Acqua. Nota che il Serbatoio dell'Acqua non può essere rimosso totalmente dall'apparecchio; non cercare di forzarlo.
5. Rimuovere il Tappo del Serbatoio dell'Acqua per liberare il foro di riempimento.
6. Utilizzando il Dosatore a Tazza (incluso), riempire il Serbatoio dell'Acqua fino alla tacca che segna il MASSIMO (300ml) con acqua distillata.
7. Reinscrivere il Tappo del Serbatoio dell'Acqua e riposizionare il Serbatoio nel suo alloggiamento.

NON CERCARE DI RIMUOVERE TOTALMENTE IL SERBATOIO DELL'ACQUA.

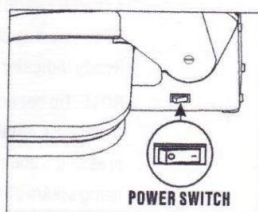
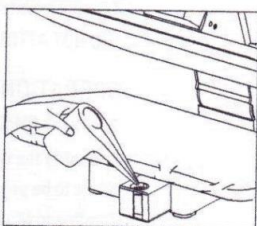

ISTRUZIONI D'USO

1. Posizionare l'Interruttore ACCESO/SPENTO su "acceso".
2. Identificare il tipo di tessuto da stirare e selezionare la temperatura adatta al tipo di tessuto. Si consiglia di iniziare prima con i tessuti più delicati, dal momento che temperature troppo elevate potrebbero danneggiare tessuti di Nylon e di Seta.
3. Stendere il tessuto sull'Asse da Stiro.
4. La Pressa da Stiro Digitale a Vapore è pronta per l'uso quando l'Indicatore di Pressatura si illumina. Se si intende stirare della lana, è consigliabile utilizzare il vapore. Questa funzione è disponibile una volta illuminato l'Indicatore di Vapore.
NOTA: Non attivare il getto di vapore con l'apparecchio completamente chiuso, poiché ciò potrebbe danneggiare lo stesso. I risultati migliori si ottengono tenendo la Piastra di Pressatura aperta circa 75 mm al di sopra dell'Asse da Stiro prima di premere il Pulsante di Rilascio del Vapore. Per motivi di sicurezza, non tenere la Piastra di Pressatura più aperta di 75 mm mentre è in corso il rilascio del vapore.
5. Per pressare, appoggiare delicatamente la Piastra di Pressatura sul tessuto e sull'Asse da Stiro. Mantenere in posizione per 6-8 secondi, e sollevare la Piastra di Pressatura. Ripetere fino a che non si ottengono la piegatura e l'uniformità desiderate.
6. Una volta completato il processo di Pressatura, spostare immediatamente l'Interruttore Spento/Accesso in posizione "spento".

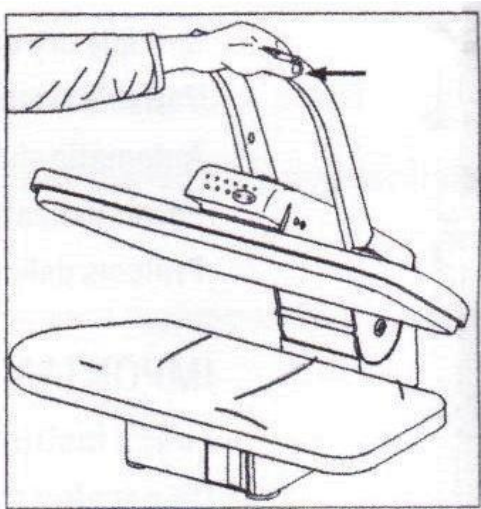

CONSIGLI PER LA PRESSATURA

GETTO DI VAPORE

1. Tenere la Piastra di Pressatura circa 7-8 cm sopra l'Asse da Stiro.
2. Premere il Pulsante di Rilascio del Vapore per rilasciare il vapore sul tessuto.
3. Appoggiare la Piastra di Pressatura sul tessuto e risollevarla.
4. Ripetere i passaggi da 1 a 3 fino a che il tessuto non diventa uniforme e senza grinze.

NOTA IMPORTANTE

PER UN RISULTATO OTTIMALE TENERE IL PULSANTE PREMUTO PER 2 SECONDI E RILASCIARLO.

CONSIGLI PER L'USO DEL VAPORE

PRESSATURA DEGLI INDUMENTI

1. Adagiare l'indumento sull'Asse da Stiro.
 2. Abbassare la piastra a vapore e rimetterla in posizione aperta dopo pochi secondi.
- NOTA: l'apparecchio disattiverà automaticamente la piastra riscaldante trascorsi 10 secondi in posizione chiusa. Verrà prodotto un bip acustico fino a quando l'apparecchio non verrà aperto. Una volta aperto l'apparecchio, questo ritornerà a funzionare normalmente.

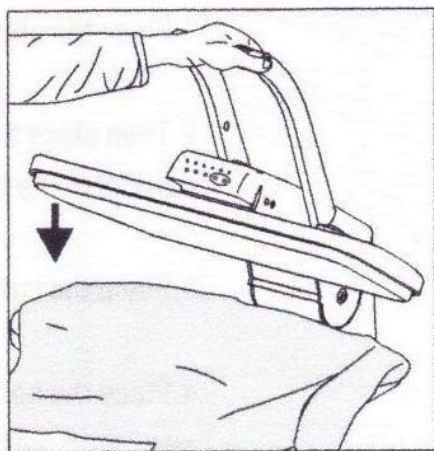

RIMOZIONE DELLE GRINZE

1. Abbassare la Piastra a Vapore fino a quando non si trova leggermente al di sopra dell'Asse da Stiro (circa 7-8 centimetri).
2. Attivare il Rilascio di Vapore tramite i pulsanti posti ai lati della Maniglia di Pressatura.
3. Aspettare pochi secondi e riattivare il Rilascio di Vapore.
4. Abbassare la Piastra di Pressatura e rialzare.
5. Ripetere il procedimento fino a che tutte le grinze non sono state rimosse.

CONSIGLI PER LA PRESSATURA

CAMICIE E BLUSE

1. Posizionare il carré sull'Asse da Stiro e pressare.
2. Posizionare le maniche sull'Asse da Stiro con la falda parallela alla cucitura e pressare.
3. Posizionare i polsini sull'estremità dell'Asse e pressare.
4. Posizionare la parte inferiore della camicia sull'Asse da Stiro in modo da iniziare a pressare il lato con la tasca. Tirare la camicia verso di sé man mano che si pressa.
5. Terminare con il colletto della camicia.

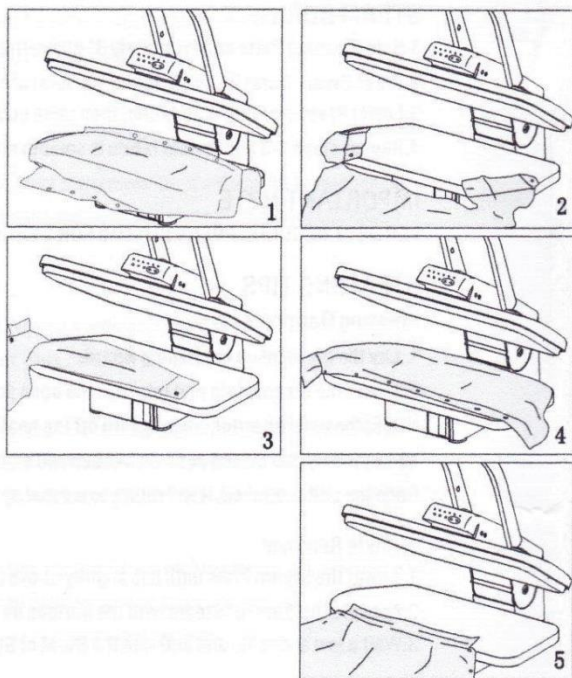

CONSIGLI PER LA PRESSATURA

Pantaloni

1. Posizionare il Cuscinetto di Pressatura al di sotto della cintura e pressare, riposizionando la cintura fino a che non è completamente stirata.
2. Per stirare la cucitura interna, posizionare il cuscinetto sotto l'area che si desidera pressare.
3. Posizionare le aree pieghettate sull'Asse da Stiro. Piegare accuratamente e pressare.
4. I ricami dovrebbero essere posizionati a faccia in giù sull'Asse da Stiro per ridurre l'usura ed evitare eventuali danni su parti delicate.

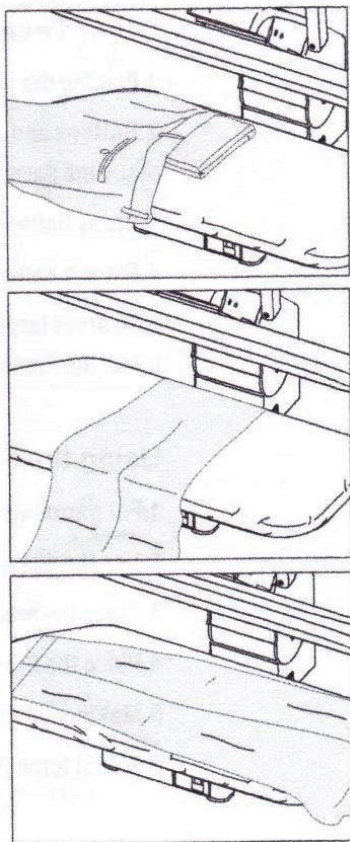

CONSIGLI PER LA PRESSATURA

Altre Tecniche

1. Posizionare il cuscinetto di pressatura tra il tessuto e la Piastra di Pressatura può essere utile in caso di tessuti delicati.
2. Bottoni e Cerniere: se possedete vecchi tipi di bottoni e cerniere, dovrete fare attenzione che non si fondano. Per fare ciò, posizionare l'indumento con il fronte rivolto verso il basso e coprirlo con il cuscinetto di pressatura prima di stirarlo.
3. La bottiglietta spray si usa per inumidire leggermente il tessuto. Ciò faciliterà l'eliminazione delle grinze più ostinate.
4. Posizionare della stoffa umida sul tessuto prima di stirare aiuterà con le grinze più ostinate o nel caso di tessuti molto spessi.
5. Per stirare ampie porzioni di tessuto, posizionare l'intera parte dietro l'Asse da Stiro. Tirare il tessuto verso di sé sopra l'Asse da Stiro ed abbassare la Piastra di Pressatura. Pressare le sezioni del tessuto fino al completamento.

Utilizzo del Cuscinetto di Pressatura

1. Per indumenti con dettagli quali pinces, cuciture ricurve e spalline è consigliabile utilizzare il Cuscinetto di Pressatura.
2. Utilizzare il cuscinetto sulle aree dove non si desiderano pieghe o dove si desidera dare una forma ad indumenti cuciti su misura.
3. Posizionare l'area da stirare sopra l'Asse da Stiro.
4. Posizionare il Cuscinetto di Pressatura sotto le pinces, le cuciture, etc.
5. Assicurarsi che l'area da stirare sia sollevata, abbassare la Piastra di Pressatura fino a che non tocca l'area sollevata.
6. Non forzare eccessivamente la piastra verso il basso poiché ciò potrebbe causare danni all'apparecchio.

PULIRE LA PIASTRA DA STIRO A VAPORE

1. Posizionare il Cuscinetto di Pressatura in mezzo all'Asse da Stiro.
2. Posizionare un asciugamano pulito sul Cuscinetto di Pressatura e sull'Asse da Stiro.
3. Impostare la temperatura al massimo (LINO).
4. Quando l'Indicatore di Vapore si illumina, abbassare la Piastra di Pressatura fino al cuscinetto.
5. Premere il bottone di rilascio del vapore sei volte.
6. Lasciare raffreddare la Piastra di Pressatura.
7. Pulire la piastra di pressatura con un panno umido.
8. Non utilizzare prodotti abrasivi che potrebbero danneggiare la piastra.
9. La copertura dell'Asse da Stiro è rimuovibile per permetterne la pulizia.
Lavare a mano solo con detergenti delicati.

CONSERVAZIONE

1. Una volta terminata la stiratura, spegnere immediatamente l'apparecchio e disinserire il cavo d'alimentazione dalla presa.
2. Lasciare raffreddare l'apparecchio completamente (per almeno 30 minuti).
3. Abbassare la piastra di pressatura e spostare la Manopola di Bloccaggio in posizione "Bloccato".
4. Avvolgere il cavo d'alimentazione.
5. Conservare tutti gli accessori in un luogo sicuro vicino alla Pressa da Stiro Digitale a Vapore.
6. Conservare la Pressa da Stiro Digitale a Vapore in un luogo fresco e asciutto.
7. Per una conservazione a lungo termine, premere più volte il pulsante del vapore per consumare l'acqua rimasta nel serbatoio.

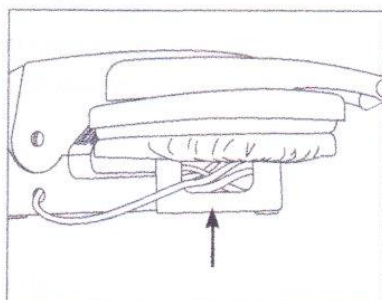
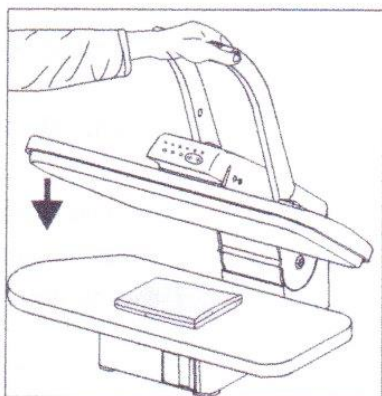

RISOLUZIONE PROBLEMI

Prima di contattare il centro servizi, controllare la seguente lista di problemi comuni.

PROBLEMA	POSSIBILE CAUSA	SOLUZIONE
L'apparecchio non emette vapore. L'indicatore non si illumina.	Il cavo d'alimentazione non è collegato.	Collegare alla presa di corrente.
	Il salvavita del contatore è scattato oppure è saltato un fusibile.	Riavviare il contatore oppure sostituire il fusibile. In caso di necessità contattare un elettricista qualificato.
L'apparecchio non emette vapore. L'indicatore si illumina.	Lo Spegnimento Automatico è entrato in funzione.	Consultare la sezione Spegnimento Automatico a pagina 5.
	Il Serbatoio dell'Acqua è vuoto.	Rifornire il Serbatoio dell'Acqua come indicato nelle pagine 6-7.
	L'apparecchio è danneggiato o mal funzionante.	Contattare il nostro servizio clienti.
L'uscita di vapore è debole o intermittente.	La Piastra di Pressatura deve essere pulita.	Consultare la sezione sulla Pulizia del Ferro da Stiro Digitale a Vapore a pagina 11.

Smaltimento di Apparecchi Elettrici ed Elettronici (Applicabile all'interno dell'Unione Europea e nei paesi europei con un sistema di raccolta differenziata).

Questo simbolo posto sul prodotto o sulla sua confezione indica che il prodotto non deve essere smaltito insieme all'immondizia domestica. Dovrebbe invece essere consegnato a un centro di raccolta e riciclo di materiale elettrico o elettronico. Assicurandoti un corretto smaltimento di questo prodotto contribuirai a ridurre gli effetti negativi sull'ambiente e sulla salute dell'uomo legati ad uno smaltimento erroneo. Il riciclo dei materiali aiuta a preservare le risorse naturali. Per maggiori informazioni sul riciclo di questo prodotto contattare il vostro ufficio rifiuti locale, il servizio di raccolta a domicilio o il negozio dove avete acquistato il prodotto.

V140305

MANUAL DE INSTRUCCIONES PRENSA DE VAPOR DE TELA DIGITAL

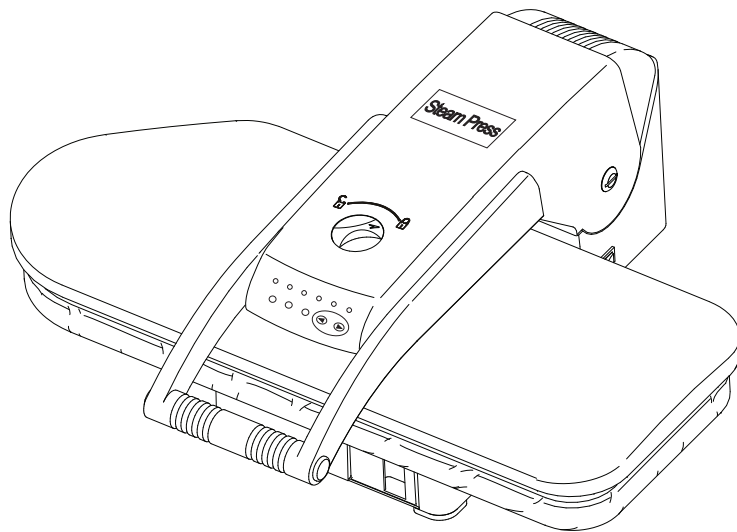

SPANISH

TABLA DE CONTENIDO

Instrucciones de Seguridad.....	1-3
Conociendo la Prensa de Vapor	4-5
Características de la prensa.....	6
Funcionamiento e Instrucciones	7
Consejos de Presado.....	8-11
Limpiando la Prensa de Vapor.	12
Almacenamiento.....	12
Solución de Problemas.....	13

MODEL:PSP-202E

Por favor lea atentamente este manual antes de usar la prensa y consérvelo para futuras consultas.

INTRUCCIONES DE SEGURIDAD

Al usar aparatos eléctricos, especialmente cuando hay niños presentes, se deben tomar precauciones básicas de seguridad, incluyendo las siguientes:

LEA LAS INSTRUCCIONES ANTES DE USAR

MANTENGA LEJOS DEL AGUA

PELIGRO-Cualquier aparato eléctrico es conductor de tensión incluso cuando el interruptor está apagado.

Para reducir el riesgo de muerte por descarga eléctrica:

1. Siempre desconecte inmediatamente después de usar.
2. No coloque ni guarde el electrodoméstico donde corra el riesgo de caer en una tina o un fregadero.
3. No coloque ni deje caer el aparato en agua u otro líquido.
4. Si un aparato cae en el agua, desenchúfelo inmediatamente. No se meta al agua

PRECAUCIÓN-Para reducir el riesgo de quemaduras, electrocución, incendio o lesiones a personas:

1. Este aparato nunca debe dejarse desatendido cuando está enchufado.
2. Es necesaria una supervisión estricta cuando este electrodoméstico sea usado por o cerca de niños o personas con discapacidades físicas. El uso no supervisado podría provocar un incendio o lesiones personales.
3. Utilice este aparato sólo para su uso previsto, tal y como se describe en este manual. No utilice accesorios no recomendados por el fabricante.
4. Este aparato puede ser utilizado por niños de 8 años o mayores y por personas con capacidades físicas, sensoriales o mentales reducidas o sin experiencia ni conocimiento previo, siempre y cuando reciban supervisión o instrucciones sobre el uso del aparato de forma segura y entiendan los peligros involucrados. Los niños no deben jugar con el aparato. La limpieza y el mantenimiento no deben ser realizados por niños sin supervisión.

INSTRUCCIONES DE SEGURIDAD

5. Nunca haga funcionar este aparato si tiene un cable o enchufe dañado, si no está funcionando correctamente, si se ha caído o dañado de alguna manera, o si se ha caído al agua. No intente reparar el aparato. Un montaje o reparación incorrectos podrían causar riesgo de incendio, descarga eléctrica o lesiones a personas al usar el aparato. Devuelva el aparato a un centro de servicio autorizado para su examen y reparación.
6. Mantenga el cable alejado de superficies calientes. No permita que el cable entre en contacto con superficies calientes. No tire ni gire el cable. Deje enfriar completamente el aparato antes de guardarlo.
7. Este aparato tiene un enchufe polarizado (una paleta es más ancha que la otra). Como característica de seguridad, este enchufe encajará en una toma polarizada de una sola manera. Si el enchufe no encaja completamente en el tomacorriente, invierta el enchufe. Si aún no encaja, póngase en contacto con un electricista cualificado. No intente anular esta función de seguridad.
8. Nunca deje caer ni inserte ningún objeto en ninguna abertura.
9. No lo use al aire libre ni lo opere donde se estén usando productos en aerosol (spray) o donde se administre oxígeno.
10. No utilice un cable de extensión para operar el aparato.
11. Las superficies de este aparato pueden calentarse cuando están en uso. No deje que los ojos ni la piel toquen las superficies calientes.
12. Siempre coloque el interruptor en la posición de apagado antes de enchufar o desenchufar la unidad.
13. Siempre deje que el aparato se enfríe por lo menos treinta minutos antes de guardarlo.
14. No mueva el aparato sin desenchufarlo.
15. Desenchufe el aparato antes de llenarlo. No llene demasiado.
16. Mientras emite vapor, este aparato puede causar quemaduras si está demasiado cerca de la piel, el cuero cabelludo o los ojos. Para reducir el riesgo de contacto con agua caliente que se escapa a través de los respiraderos de vapor, pruebe el aparato antes de cada uso, sujetándolo lejos del cuerpo.

INSTRUCCIONES DE SEGURIDAD

17. No haga funcionar el vaporizador sin llenar adecuadamente el recipiente de agua.
18. Nunca tire del cable para desconectarlo del tomacorriente. En su lugar, sujete el enchufe y tire para desconectarlo.
19. Las quemaduras pueden ocurrir al tocar partes metálicas calientes, o al acercarse al agua caliente o vapor. No gire la unidad boca abajo; puede haber agua caliente en el depósito.
20. Para reducir la probabilidad de sobrecarga del circuito, no opere otro aparato de alto voltaje en el mismo circuito.
21. Utilice agua destilada en el aparato.
22. Tenga cuidado. Las quemaduras pueden ocurrir al tocar PIEZAS DE METAL CALIENTES, O AL ACERCARSE AL AGUA CALIENTE O VAPOR.
23. No deje que el cable cuelgue del borde del mostrador.
24. Esta unidad es para uso doméstico únicamente.
25. No permita que el cable toque superficies calientes. Deje enfriar completamente el aparato antes de guardarlo. Pase el cable holgadamente alrededor de los electrodomésticos al guardarlo.
26. Este aparato debe estar conectado a tierra. No altere el enchufe ni intente anular esta función.
27. Antes de enchufar la prensa de vapor, asegúrese de que la información eléctrica de la etiqueta coincida con su fuente de alimentación.
28. Desconecte el aparato cuando no lo esté utilizando y cuando se cambie el exprimidor

GUARDE ESTAS INSTRUCCIONES

CONOCIENDO LA PRENSA DE VAPOR

1. La Palanca de Presión levanta y baja la Placa de Prensado.
2. La Perilla de Bloqueo encajará la Placa de Prensado y la Tabla de Planchar. Use esto para llevar o almacenar la prensa de vapor.
3. Los Botones de Ráfaga de Vapor a ambos lados de la Palanca de Presión producen una ráfaga de vapor cuando se presiona.
4. La Placa de Prensado es la superficie controlada por temperatura que calienta y presiona la tela.
5. La Tabla de Planchar es la superficie acolchada que sostiene la tela al presionar. Tiene una funda extraíble que se puede lavar.
6. El interruptor ON/OFF.
7. La Luz de Encendido se ilumina cuando el Interruptor on/off está ajustado en la posición "On", brindándole una clara señal visual de que la unidad está encendida.
8. La Luz Indicadora de Presión se ilumina mientras la unidad está calentando a la temperatura seleccionada, y se ilumina para proporcionar una indicación visual clara de que todo está listo para comenzar a presionar.
9. La Luz Indicadora de Vapor se ilumina una vez que la unidad está lista para producir ráfagas de vapor, proporcionándole una clara indicación visual de que puede comenzar a usar el vapor.

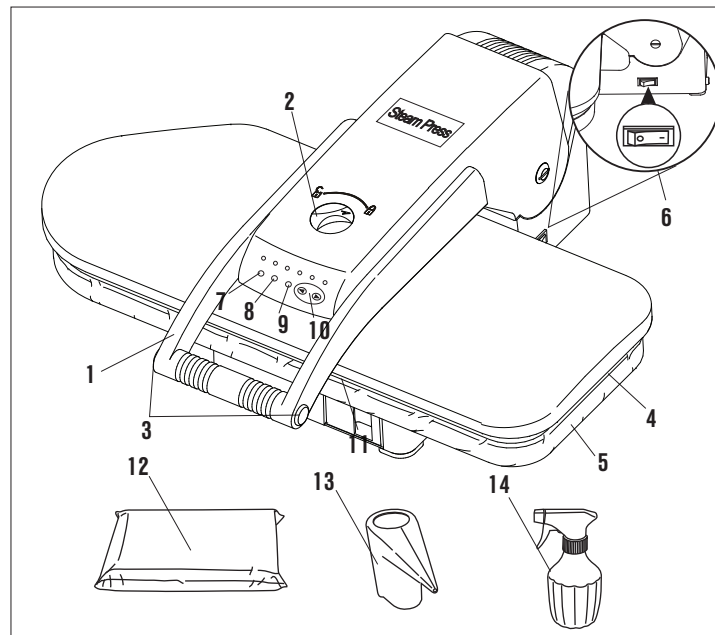

CONOCIENDO LA PRENSA DE VAPOR

10. Los Botones de Control de Temperatura se usan para seleccionar la temperatura deseada a través de la lista de opciones arriba de los botones. Toque los Botones de Control de Temperatura hasta que la luz indicadora debajo del tipo de material que va a presionar se ilumine.
11. El Tanque de Agua.
12. El Cojín de Prensado es un cojín cubierto de tela usado para presionar áreas recogidas o contorneadas como mangas, pinzas, o canesú.
13. La Taza de Medición está diseñada para ayudarle a llenar fácilmente el Depósito de Agua con agua, llenando el depósito con la cantidad óptima de agua.
14. La Botella de Spray le permite humedecer las telas antes de presionar, esto ayuda a hacer el proceso de prensado más fácil y más eficaz en ciertos casos.

ACERCA DEL APAGADO AUTOMÁTICO

La función de apagado automático incluye un apagado automático y un encendido automático. Estas funciones de seguridad desactivan la energía eléctrica del calentador cuando la Placa de Prensado ha permanecido cerrada contra la Tabla de Planchar por más de 10 segundos. La desactivación del calentador se indica mediante un pitido. La función del calentador se restablece cuando se levanta la Placa de Prensado. La potencia del calentador también se cortará si la Placa de Prensado se encuentra en la posición elevada sin utilizarla durante aproximadamente 15 minutos (una vez más, se indica mediante un pitido). La capacidad de calentamiento de la unidad sólo puede ser restablecida en esta situación pulsando los Botones de Control de Temperatura.

IMPORTANTE: El Apagado Automático no significa que la corriente de la unidad esté totalmente interrumpida. La corriente siempre está encendida y la Luz Indicadora del Cable de Alimentación permanecerá iluminada hasta que el interruptor ON/OFF esté en la posición "off".

CARACTERÍSTICAS DE LA PRENSA DE VAPOR

¡Su prensa de vapor le brinda resultados limpios y profesionales!

- La superficie de prensado es veinticuatro veces mayor que la de la mayoría de las planchas de mano
- Puede reducir el tiempo de planchado hasta en un 50%
- Múltiples configuraciones de secado y de vapor, ajuste de la explosión para quitar arrugas difíciles
- Control de temperatura variable- Función de seguridad de apagado automático al estar abierta o cerrada con alarma sonora
- Luz indicadora de poder
- Protege telas delicadas como la seda

IMPORTANTE Únicamente para Uso Doméstico

Instrucciones de llenado:

No enchufe la unidad hasta que haya llenado el Tanque de Agua

1. Coloque la Prensa de Vapor de Tela Digital sobre una superficie plana y nivelada.
2. Presione la Perilla de Bloqueo hasta la posición de Desbloqueo para desbloquear la placa de prensado.
3. Levante la Placa de Prensado utilizando la palanca. Esta permanecerá automáticamente en posición levantada.
4. Retire el Depósito de Agua. Tenga en cuenta que el depósito de agua no se puede quitar completamente de la unidad, no intente forzarla.
5. Retire la Tapa del Depósito de Agua para exponer el orificio de llenado del Depósito de Agua.
6. Utilizando la Taza de Medición (incluida), llene el Depósito de Agua hasta la línea MAX (300 ml) con agua destilada

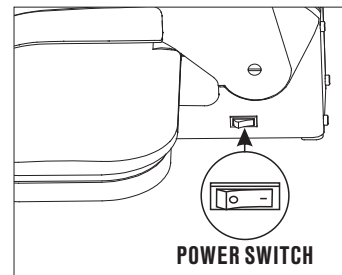
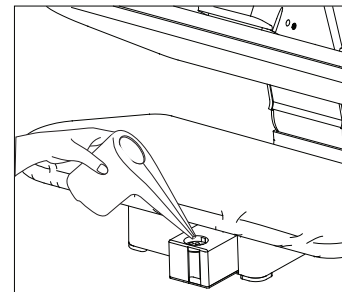

INSTRUCCIONES DE USO

7. Vuelva a colocar la Tapa del Depósito de Agua y vuelva a empujar el Depósito de Agua lleno en la unidad principal

. *NO INTENTE RETIRAR COMPLETAMENTE EL DEPÓSITO DE AGUA.

INSTRUCCIONES DE USO

1. Toque el interruptor ON/OFF hacia la posición "on".
2. Identifique el tipo de tela que va a presionar y luego seleccione el ajuste de temperatura que coincida con la tela. Lo mejor es comenzar con las telas más delicadas, ya que el calor más alto causará daño al Nylon y a Sedas.
3. Coloque la tela extendida en la Tabla de Planchar.
4. La Prensa de Vapor de Tela Digital está lista para usarse cuando se enciende la Luz Indicadora de Presión. Si va a presionar lana, puede optar por rociar con una ráfaga de vapor. Esta función está disponible una vez que se enciende la Luz Indicadora de Vapor.

NOTA: No active la ráfaga de vapor con la unidad completamente cerrada, ya que esto podría dañar la unidad. Se obtienen mejores resultados si la Placa de Prensado se mantiene abierta aproximadamente 75 mm por encima de la Tabla de Planchar antes de presionar el Botón de Vapor. Por razones de seguridad, no mantenga la Placa de Prensado abierta a más de 75 mm cuando se utilice la función de ráfaga de vapor.

5. Para presionar, baje ligeramente la Placa de Prensado sobre la tela y la Tabla de Planchar. Manténgala allí durante 6-8 segundos y luego levántela. Repita hasta que haya alcanzado el pliegue y la suavidad deseados.
6. Una vez que se hayan completado las tareas de Prensado, ajuste inmediatamente el interruptor on/ off al estado "apagado".

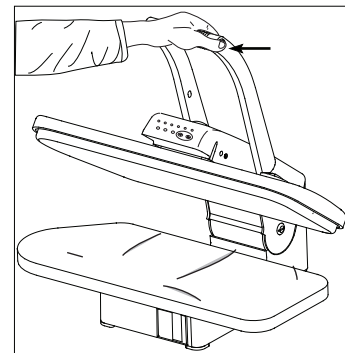

CONSEJOS DE PRENSADO

RÁFAGA DE VAPOR

1. Sostenga la Placa de Prensado aproximadamente 3 "por encima de la Tabla de Planchar.
2. Presione el Botón de Ráfaga de Vapor para liberar una ráfaga de vapor sobre la tela.
3. Baje la Placa de Prensado sobre la tela, luego levántela de nuevo.
4. Repita los pasos 1-3 hasta que la tela esté lisa y sin arrugas.

IMPORTANTE

PARA MEJORES RESULTADOS, PRESIONE EL BOTÓN POR 2 SEGUNDOS Y SUELTE.

CONSEJOS DE VAPORIZADO

Prensado de Prendas

1. Coloque la prenda sobre la Tabla de Planchar.
2. Baje la placa de vapor y vuelva a abrir después de unos segundos.

NOTA: la unidad apagará automáticamente la placa de calentamiento después de 10 segundos en la posición cerrada. Se emitirá un pitido hasta que se abra la unidad. Una vez que se abra la unidad, esta volverá a operar normalmente.

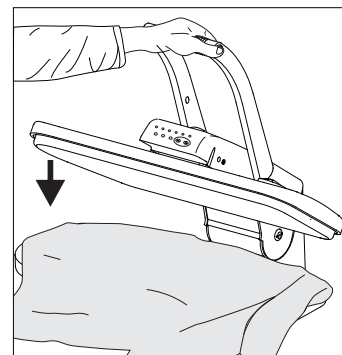

Eliminación de Arrugas

1. Baje la Placa de Vapor hasta que esté ligeramente por encima de la Tabla de Planchar (aproximadamente tres pulgadas).
2. Active la Ráfaga de Vapor con los botones en los lados de la Palanca de Presión.
3. Espere unos segundos y vuelva a activar la Ráfaga de Vapor.

CONSEJOS DE PRENSADO

4. Baje la Placa de Prensado y luego levante.
5. Repita este proceso hasta que se hayan eliminado todas las arrugas.

Camisas y Blusas

1. Coloque el hombro del canesú en la Tabla de Planchar primero y presione.
2. Luego coloque las mangas en la Tabla de Planchar con el pliegue paralelo a la costura larga y presione.
3. Coloque los puños en el extremo de la tabla y presione.
4. Coloque la parte inferior de la camisa en la tabla de planchar de manera que comience a presionar en el bolsillo. Tire de la camisa hacia usted mientras Presiona cada sección.
5. Finalmente termine con el cuello de la camisa.

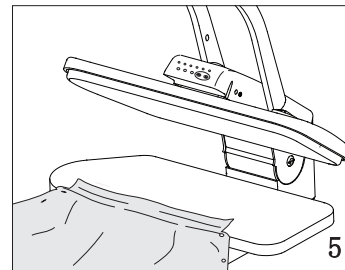
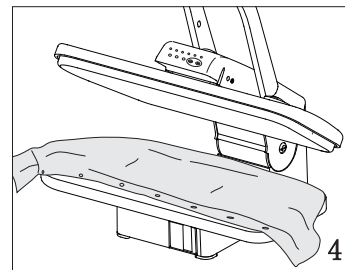
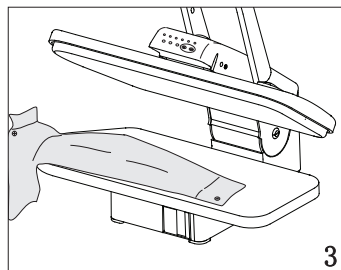
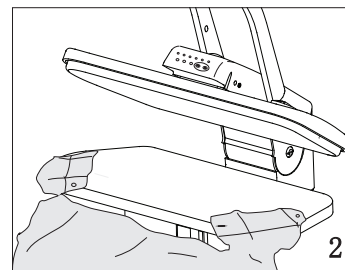
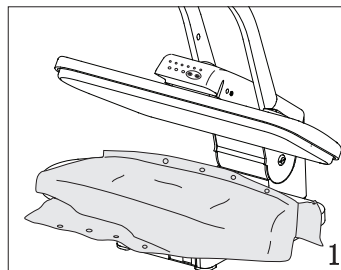

CONSEJOS DE PRENSADO

Pantalones

1. Coloque el Cojín de Prensado debajo de la cintura y presione, repositonando el cinturón hasta que esté completamente presionado.
2. Para presionar la costura, coloque el cojín debajo del área a presionar.
3. Coloque el área plisada en la Tabla de Planchar. Doble los pliegues cuidadosamente y presione
4. El bordado debe colocarse boca abajo en la Tabla de Planchar para reducir el desgaste y evitar daños en áreas delicadas.

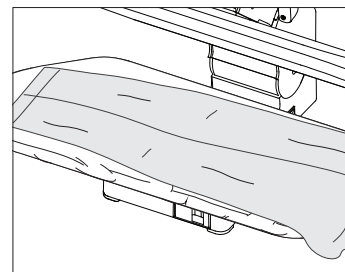
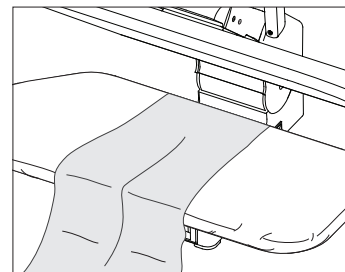
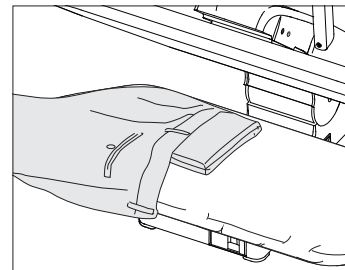

CONSEJOS DE PENSADO

Otras técnicas

1. Colocar el Cojín de Pensado entre la tela y la Placa de Pensado puede ayudar con las telas delicadas.
2. Botones y Cremalleras: si tiene tipos de botones o cremalleras más antiguos, es posible que deba tener especial cuidado para evitar que se derritan. Para ello, coloque la prenda boca abajo y cubra con un cojín de pensado antes de presionar.
3. La botella del aerosol puede ser utilizada para rociar ligeramente la tela. Esto ayudará además a eliminar las arrugas difíciles.
4. Coloque un paño húmedo sobre la tela antes de presionar, esto ayudará con las arrugas difíciles o con telas de alto calibre.
5. Para presionar grandes trozos de tela, coloque la pieza entera detrás de la Tabla de Planchar. Tire de la tela hacia usted sobre la Tabla de Planchar, y baje la Placa de Pensado. Presione el tejido en secciones hasta terminar.

Usando el Cojín de Pensado

1. Para prendas con detalles como pinzas, costuras curvas y hombreras, se puede usar un Cojín de Pensado.
2. Utilice el cojín en áreas donde no se desea pliegues o para dar forma a una prenda a medida.
3. Coloque el área que desea pensar en la Tabla de Planchar.
4. Coloque el Cojín de Pensado bajo la pinza, la costura, etc.
5. Asegúrese de que el área a presionar esté levantada, baje la Placa de Pensado hasta que se encuentre con el área elevada.
6. No fuerce la placa a su posición más baja, ya que esto podría dañar la unidad.

LIMPIANDO LA PRENSA DE VAPOR & ALMACENAMIENTO

LIMPIANDO LA PRENSA DE VAPOR

1. Coloque el Cojín de Prensado en el centro de la Tabla de Planchar.
2. Coloque una toalla limpia sobre el Cojín de Prensado y la Tabla de Planchar.
3. Ajuste el Botón de control de temperatura a su ajuste más alto (LINEN).
4. Cuando la Luz Indicadora de Vapor se ilumine, baje la Placa de Prensado sobre el Cojín de Prensado.
5. Presione el botón de ráfaga de vapor seis veces.
6. Deje que la Placa de Prensado se enfríe
7. Limpie la placa de prensado con un paño húmedo. Asegúrese de que el aparato esté desenchufado y luego limpie el prensado.
8. No utilice abrasivos o podría dañar la placa.
9. La cubierta de la Tabla de Planchar se puede quitar para la limpieza. Lavar a mano solo con detergente suave.

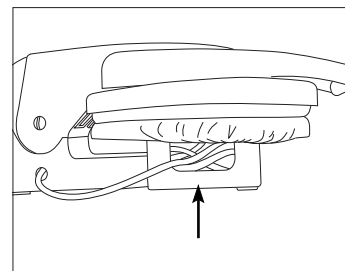
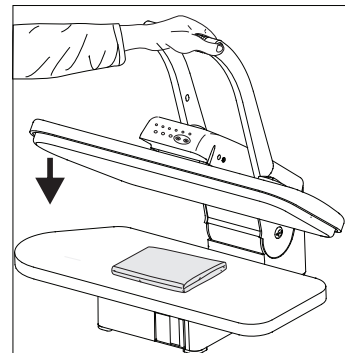

ALMACENAMIENTO

1. Una vez que se haya completado el prensado, apague inmediatamente la unidad y desenchufe el cable de alimentación del tomacorriente.
2. Deje que la unidad se enfríe completamente (por lo menos 30 minutos).
3. Baje la placa de prensado y presione la Perilla de Bloqueo en la posición "Bloquear".
4. Envuelva el cable de alimentación.
5. Guarde todos los accesorios de forma segura, preferiblemente cerca de la Prensa de Vapor de Tela Digital.
6. Guarde la Prensa de Vapor de Tela Digital en un lugar fresco y seco.
7. Para almacenamiento a largo plazo, vacíe el agua del tanque.

SOLUCIÓN DE PROBLEMAS

Antes de llevar la unidad a un centro de servicio, compruebe la siguiente lista de problemas comunes para su inconveniente.

PROBLEMA	POSIBLE CAUSA	SOLUCIÓN
La unidad no da vapor. La luz Indicadora de Encendido no se ilumina.	La unidad no está conectada.	Enchufe en el tomacorriente.
	El Interruptor de Potencia del Hogar/la Conexión a Tierra se ha disparado o ha explotado un fusible.	Restablezca el Interruptor/Conexión a Tierra, o reemplace el fusible. Si necesita ayuda, póngase en contacto con un electricista profesional.
La unidad no da vapor. La luz Indicadora de Encendido no se ilumina.	Se ha activado el apagado automático.	Consulte la sección Apagado Automático en la página 5 de este manual para el procedimiento adecuado.
	El Depósito de Agua está vacío.	Rellene el Depósito de Agua utilizando los procedimientos de la página 6-7 de este manual.
	La unidad está dañada o funciona mal.	Por favor póngase en contacto con nuestro departamento de atención al cliente.
La salida de la Ráfaga de Vapor es débil o intermitente.	La Placa de Prensado necesita limpieza.	Consulte la sección de Limpieza de la Prensa de Vapor de Tela Digital en la página 6 de este manual para el procedimiento adecuado.

Eliminación de equipos eléctricos y electrónicos antiguos (aplicables en la Unión Europea y en otros países europeos con sistemas de recogida selectiva).



Este símbolo en el producto o en su embalaje indica que este producto no debe ser tratado como residuo doméstico. En su lugar, se entregará al punto de recogida correspondiente para el reciclado de equipos eléctricos y electrónicos. Asegurando que este producto se elimine correctamente, ayudará a prevenir posibles consecuencias negativas para el medio ambiente y la salud humana, que de otro modo podrían ser causadas por el manejo inapropiado de los residuos de este producto. El reciclaje de materiales ayudará a conservar los recursos naturales. Para obtener información más detallada sobre el reciclaje de este producto, póngase en contacto con la oficina local de la ciudad, con su servicio de eliminación de desechos domésticos o con la tienda donde adquirió el producto.