



# Russell Hobbs



GB

DE

FR

NL

IT

ES

PT

DK

SE

NO

FI

RU

CZ

SK

PL

HR

SI

GR

HU

TR

RO

BG

AE

23591-56

 [www.russellhobbs.com](http://www.russellhobbs.com)

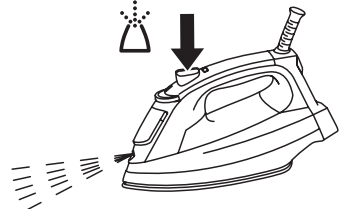
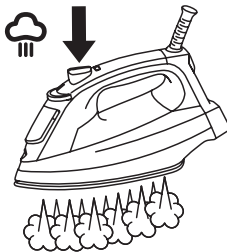
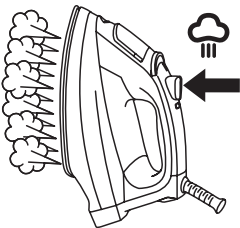
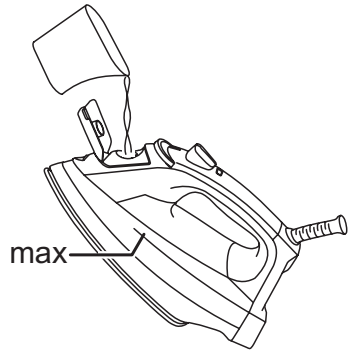
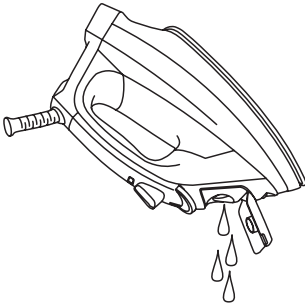
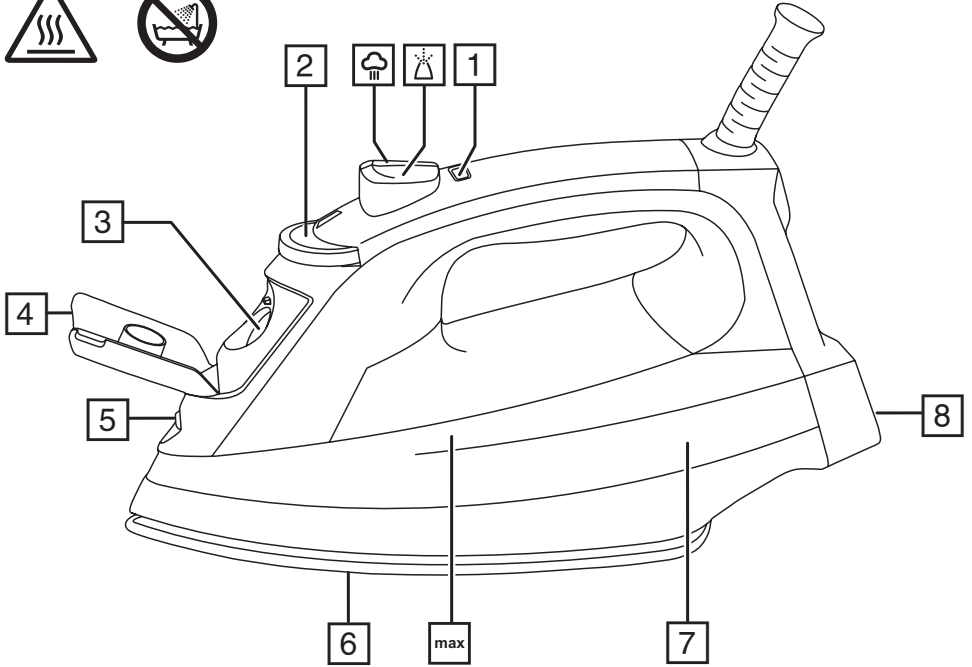

## IMPORTANT SAFEGUARDS

Follow basic safety precautions, including:

This appliance can be used by children aged from 8 years and above and persons with reduced physical, sensory or mental capabilities or lack of experience and knowledge if they have been supervised/instructed and understand the hazards involved. Children shall not play with the appliance. Cleaning and user maintenance shall not be done by children unless they are older than 8 and supervised. Use and store the appliance out of reach of children under 8 years.

Use the iron, or set it on its heel, on a stable, level, heat-resistant surface, preferably an ironing board.

Don't leave the iron unattended while plugged in, or while it's standing on the ironing board.

Unplug the iron before filling, before cleaning, and after use.

Don't operate the appliance if it's dropped or damaged, or if it malfunctions or leaks.

If the cable is damaged, return the iron, to avoid hazard.

 The surfaces of the appliance will get hot during use.

-  Do not use this appliance near bathtubs, showers, basins or other vessels containing water.
- Don't iron clothing while it's being worn – you'll injure the wearer.
- Don't use the appliance for any purpose other than those described in these instructions.
- Don't scratch the soleplate – avoid buttons, zips, etc.
- The appliance has a protective thermal fuse, which will blow if it overheats. If this happens, the appliance will stop working, and must be returned for repair.

### HOUSEHOLD USE ONLY







## PARTS

- |                        |                 |
|------------------------|-----------------|
| 1. Light               | 5. Spray nozzle |
| 2. Temperature control | 6. Soleplate    |
| 3. Water inlet         | 7. Reservoir    |
| 4. Cover               | 8. Heel         |

## BEFORE USING FOR THE FIRST TIME

- Remove labels, stickers and packaging from the iron and soleplate.
- Don't worry if the iron smokes a bit at first, it'll stop as the element cures.
- Iron an old piece of cotton fabric, to clean the soleplate.

## PREPARATION

1. Check for textile care symbols (   .
2. Iron fabrics needing low temperatures  first, then those that need medium temperatures , and finish with those needing high temperatures .

---

## FILLING

You may use the iron with tap-water, but if you live in a hard water area, you should use distilled water (not chemically descaled or softened water).

If you buy distilled water, check that it's suitable for use in irons.

1. Unplug the iron.
2. Set the temperature control to ●.
3. Open the cover.
4. Pour slowly, to let the air in the reservoir escape, otherwise you'll cause an air lock and the water will overflow.
5. Don't fill past **max**, or water will escape in use.
6. Wipe up any spillage.





---

## SWITCH ON

1. Set the temperature control to ●.
2. Sit the iron on its heel.
3. Put the plug into the power socket (switch the socket on, if it's switchable).
4. Turn the temperature control to bring the setting you want next to the mark. The light will come on.
5. When the iron reaches the temperature you set, the light will go off. It'll then cycle on and off as the thermostat operates to maintain the temperature.

---

## TEMPERATURE SETTING GUIDE

Label marking	Dot setting
 cool – nylon, acrylics, polyester	●
 warm – wool, polyester mixtures	●●
 hot – cotton, linen	●●●/max
 do not iron	-

If the instructions on the fabric label differ from this guide, follow the instructions on the label.

---

## DRY IRONING

1. Do your dry ironing first, then switch off, fill the reservoir, and do your steam ironing.
2. Wait till the light goes off, then start ironing.

---

## STEAM IRONING

1. If you intend to use steam the temperature control must be at  or higher.
2. Wait till the light goes out, then start ironing.



---

## SPRAY

Water spotting affects some fabrics. Test this out on a hidden part of the fabric.

1. Lift the iron off the fabric.
2. Aim the spray nozzle at the fabric.
3. Press the  button – you may have to press it 2 or 3 times to pump water through the system.

## SHOT OF STEAM

1. If you intend to use steam the temperature control must be at  or higher.
2. Lift the iron off the fabric.
3. Press the  button.
4. Leave 4 seconds between shots, to let the temperature build up.

## VERTICAL STEAMING

Remove wrinkles from hanging clothes, hanging curtains, and furnishing fabrics.

- Check that there's adequate ventilation behind the fabric, otherwise moisture may build up, causing mildew.
  - Check that there's nothing behind the fabric that may be damaged by the steam.
  - Check that pockets, turn-ups, and cuffs are empty.
  - Check that there's water in the reservoir.
1. Set the temperature control to **max**.
  2. Hold the iron close to (but not touching) the fabric.
  3. Press the  button (you're using the "shot of steam" function vertically).
  4. Leave 4 seconds between shots, to let the temperature build up.

## AFTER USE

1. Set the temperature control to ●.
2. Unplug the iron.
3. Open the cover.
4. Hold it over a sink, turn it upside down, and drain the water from the reservoir, via the water inlet.
5. Close the cover.
6. Sit the iron on its heel.
7. Leave it to cool down completely.
8. When it's cold, wipe off any moisture, and wind the cable round the heel.
9. Store the iron on its heel, to avoid corrosion and damage to the soleplate.

## CLEANING

1. Unplug the iron, and sit it on its heel to cool.
2. Clean the outside surfaces of the appliance with a damp cloth.
3. Remove spots from the soleplate with a little vinegar.

## RECYCLING



To avoid environmental and health problems due to hazardous substances, appliances and rechargeable and non-rechargeable batteries marked with one of these symbols must not be disposed of with unsorted municipal waste. Always dispose of electrical and electronic products and, where applicable, rechargeable and non-rechargeable batteries, at an appropriate official recycling/collection point.

Lesen Sie die Anleitung, bewahren Sie sie auf und falls Sie das Gerät an Dritte abgeben, geben Sie auch die Anleitung mit.

Entfernen Sie die Verpackung vollständig, bevor Sie das Gerät einschalten.

---

## WICHTIGE SICHERHEITSHINWEISE

Beachten Sie bitte folgende grundlegende Vorsichtsmaßnahmen:

Dieses Gerät ist für die Nutzung von Kindern ab 8 Jahren und älter sowie von Personen mit eingeschränkten physischen, sensorischen und geistigen Fähigkeiten geeignet, wenn ihnen die Handhabung erklärt wurde/ sie dabei beaufsichtigt werden und ihnen die damit verbundenen Gefahren bewusst sind. Kinder sollten nicht mit dem Gerät spielen. Die Reinigung und Instandhaltung des Geräts darf nicht von Kindern durchgeführt werden, es sei denn sie sind älter als 8 Jahre und werden dabei beaufsichtigt. Das Gerät darf nur außer Reichweite von Kindern benutzt bzw. aufbewahrt werden.

Wenn Sie das Bügeleisen verwenden oder auf dem Heck abstellen, tun Sie das bitte auf einer stabilen, ebenen und hitzebeständigen Oberfläche, am besten einem Bügelbrett.

Lassen Sie das Bügeleisen nicht unbeaufsichtigt, während es angeschlossen ist oder während es auf dem Bügelbrett steht.

Ziehen Sie den Stecker beim Befüllen, Reinigen und nach dem Gebrauch. Verwenden Sie das Gerät nicht, wenn es heruntergefallen oder beschädigt ist, Fehlfunktionen zeigt oder ausläuft.

Weist das Kabel Beschädigungen auf, muss es vom Hersteller, einer Wartungsvertretung des Herstellers oder einer qualifizierten Fachkraft ersetzt werden, um eine mögliche Gefährdung auszuschließen.

 Die Oberfläche des Geräts wird heiß - nicht berühren.

-  Verwenden Sie das Gerät nicht in der Nähe einer Badewanne, einem Behälter oder anderen Gefäßen, die Wasser enthalten.
- Bügeln Sie keine Kleidung direkt am Körper - Sie könnten sich oder andere Personen verletzen.
- Benutzen Sie das Gerät ausschließlich zu den in diesen Anweisungen beschriebenen Zwecken.
- Achten Sie darauf, dass Sie die Bügelsohle nicht verkratzen – vermeiden Sie Knöpfe, Reißverschlüsse, etc.
- Das Gerät hat eine Sicherheitsabschaltung, welche bei Überhitzung einsetzt. Wenn dies geschieht, stoppt das Gerät und muss zur Reparatur gegeben werden.

**NUR FÜR DEN GEBRAUCH IM HAUSHALT GEEIGNET**

---

## ZEICHNUNGEN

- |                                  |               |
|----------------------------------|---------------|
| 1. Kontroll-Lampe                | 5. Sprühdüse  |
| 2. Temperaturregler              | 6. Bügelsohle |
| 3. Einfüllöffnung                | 7. Wassertank |
| 4. Verschluss der Einfüllöffnung | 8. Heck       |

## VOR ERSTMALIGEM GEBRAUCH

- Entfernen Sie alle Etiketten, Aufkleber oder anderes Verpackungsmaterial vom Bügeleisen und der Bügelsohle.
- Keine Sorge, wenn das Bügeleisen zu Beginn etwas raucht, es wird aufhören, sobald das Heizelement des Bügeleisens durchgeheizt ist.
- Bügeln Sie ein altes Stück Baumwollstoff um die Bügelsohle zu reinigen.

## VORBEREITUNG

1. Lesen Sie die Pflegeanleitungen ( ).
2. Bügeln Sie Stoffe, die niedrige Temperaturen brauchen zuerst, dann die mittleren und am Ende die, die hohe Temperaturen benötigen.

## AUFFÜLLEN

Das Bügeleisen kann mit Leitungswasser befüllt werden. Wohnen Sie aber in einer kalkreichen Gegend, sollten Sie destilliertes Wasser verwenden (nicht chemisch destilliertes Wasser).

Wenn Sie destilliertes Wasser kaufen, lesen Sie nach, ob dieses für Bügeleisen geeignet ist. Geben Sie keine Zusätze in das Wasser - dadurch wird das Bügeleisen beschädigt.

1. Ziehen Sie das Netzkabel heraus.
2. Drehen Sie den Temperaturregler auf ●.
3. Öffnen Sie die Einfüllöffnung.
4. Füllen Sie das Wasser langsam ein, damit die im Wassertank befindliche Luft entweichen kann und keine Luftblasen entstehen.
5. Füllen Sie nicht über die **max** Markierung, sonst könnte während der Benutzung Wasser austreten.
6. Trocknen Sie verschüttetes Wasser ab.

## EINSCHALTEN

1. Drehen Sie den Temperaturregler auf ●.
2. Stellen Sie das Bügeleisen auf das Heck.
3. Gerätenetzstecker in die Steckdose stecken.
4. Für die gewünschte Temperatur drehen Sie den Temperaturregler so, dass er auf den Markierungspfeil zeigt.
5. Wenn das Bügeleisen die von Ihnen eingestellte Temperatur erreicht hat, wird die Lampe ausgehen. Sie wird dann in bestimmten Intervallen wieder angehen, um die Temperatur zu halten.

## LEITFADEN FÜR DIE TEMPERATUREINSTELLUNG

Etikettmarkierung	Temperatureinstellungen
Kalt – Nylon, Acryl, Polyester	●
Warm – Wolle, Polyester-mischungen	●●
Heiß – Baumwolle, Leinen	●●●/max
Nicht bügeln	-

Wenn die Anleitung auf dem Herstelleretikett von diesem Leitfaden abweicht, folgen Sie der Anleitung auf dem Etikett.

---

## TROCKENBÜGELN

1. Bügeln Sie zuerst ohne Dampf, schalten Sie das Gerät danach aus, befüllen Sie den Wassertank und bügeln Sie anschließend mit Dampf.
2. Warten Sie bis die Lampe erlischt, beginnen Sie dann zu bügeln.

---

## DAMPFBÜGELN

1. Wenn Sie mit Dampf bügeln wollen, muss die Temperatur mindestens auf  oder höher eingestellt sein.
2. Warten Sie bis die Lampe erlischt, beginnen Sie dann zu bügeln.

---



## SPRÜHEN

Das Besprühen mit Wasser kann Spuren auf manchen Stoffen hinterlassen. Probieren Sie es deshalb erst an einer verborgenen Stelle aus.

1. Heben Sie das Bügeleisen vom Stoff ab.
2. Zielen Sie mit der Sprühdüse auf den Stoff.
3. Die -Taste betätigen. Es könnte sein, dass Sie die Taste 2 bis 3 Mal drücken müssen, um Wasser durch das System zu pumpen.

---

## DAMPFSTOSS

1. Wenn Sie mit Dampf bügeln wollen, muss die Temperatur mindestens auf  oder höher eingestellt sein.
2. Heben Sie das Bügeleisen vom Stoff ab.
3. Die -Taste betätigen.
4. Lassen Sie nach jedem Tastendruck 4 Sekunden vergehen, so dass neuer Dampf entstehen kann.

---

## VERTIKALER DAMPF

Um Falten von hängenden Kleidungsstücken, aufgehängten Vorhängen und Dekostoffen zu beseitigen.

- Achten Sie auf eine ausreichende Belüftung hinter den Stoffen, andernfalls könnte sich Feuchtigkeit bilden, die Schimmel verursacht.
  - Überprüfen Sie, dass sich hinter dem Stoff nichts befindet, dass vom Dampf beschädigt werden könnte.
  - Kontrollieren Sie, dass Taschen, Umschläge und Manschetten leer sind.
1. Drehen Sie den Temperaturregler auf **max**.
  2. Heben Sie das Bügeleisen vom Stoff ab.
  3. Die -Taste betätigen.
  4. Lassen Sie nach jedem Tastendruck 4 Sekunden vergehen, so dass neuer Dampf entstehen kann.

---

## NACH DEM GEBRAUCH

1. Drehen Sie den Temperaturregler auf **•**.
2. Ziehen Sie den Netzstecker aus der Steckdose.
3. Öffnen Sie die Einfüllöffnung.
4. Halten Sie es über ein Becken, drehen Sie Dampfbügeleisen um und lassen Sie das Wasser durch die Einfüllöffnung aus dem Wassertank herauslaufen.
5. Schließen Sie die Einfüllöffnung.
6. Stellen Sie das Bügeleisen auf das Heck.
7. Lassen Sie es vollständig auskühlen.
8. Wenn es kalt ist, wischen Sie die Wasserrückstände ab und wickeln Sie das Kabel um das Heck.
9. Lagern Sie das Bügeleisen auf dem Heck, um Korrosion und Schäden an der Bügelsohle zu vermeiden.



---

## REINIGUNG

1. Ziehen Sie den Stecker heraus und stellen Sie es auf das Heck um abzukühlen.
2. Reinigen Sie die äußeren Oberflächen des Geräts mit einem feuchten Tuch.
3. Entfernen Sie Flecken von der Bügelsohle mit etwas Essig.



---

## RECYCLING

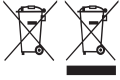

Um durch giftige Substanzen hervorgerufene Gefahren für Gesundheit und Umwelt zu vermeiden, dürfen Geräte sowie wiederaufladbare und nicht wiederaufladbare Batterien, die mit einem dieser Symbole gekennzeichnet sind, nicht mit unsortiertem Siedlungsabfall entsorgt werden. Entsorgen Sie elektrische und elektronische Produkte und gegebenenfalls wiederaufladbare und nicht wiederaufladbare Batterien bei entsprechenden amtlichen Recycling- / Rücknahmestellen.

Lisez les instructions, conservez-les et transférez-les si vous transférez l'appareil.  
Retirez tous les emballages avant utilisation.

---

## PRÉCAUTIONS IMPORTANTES

Suivez les précautions essentielles de sécurité, à savoir:

Cet appareil peut être utilisé par des enfants âgés de 8 ans et plus et par des personnes aux aptitudes physiques, sensorielles ou mentales réduites ou ne possédant pas l'expérience et les connaissances suffisantes, pour autant que ces personnes soient supervisées/aient reçu des instructions et soient conscientes des risques encourus.

Les enfants ne peuvent pas jouer avec l'appareil.

Le nettoyage et l'entretien par l'utilisateur ne doivent pas être effectués par des enfants, à moins qu'ils ne soient âgés de plus de 8 ans et qu'ils soient supervisés.

Utilisez et rangez l'appareil hors de portée des enfants.

Utilisez le fer ou placez-le sur son talon, sur une surface stable, plane et résistant à la chaleur, de préférence sur une table à repasser.

Ne laissez jamais le fer sans surveillance pendant qu'il est branché ou pendant qu'il est sur la planche à repasser.

Débranchez le fer avant de le remplir, avant de le nettoyer et après l'usage. N'utilisez pas l'appareil s'il est tombé ou endommagé ou s'il fonctionne mal ou s'il fuit.

Si le câble est abîmé, vous devez le faire remplacer par le fabricant, un de ses techniciens agréés ou une personne également qualifiée, pour éviter tout danger.

 Les surfaces de l'appareil sont chaudes – ne les touchez pas.

-  Veillez à ne pas utiliser cet appareil à proximité de baignoires, douches, lavabos ou autres récipients contenant de l'eau.
- Ne repassez pas les vêtements lorsqu'ils sont portés par une personne – vous risquez de blesser la personne qui les porte.
- N'utilisez pas l'appareil à d'autres fins que celles décrites dans ce mode d'emploi.
- Veillez à ne pas rayer la semelle – évitez les boutons, fermetures éclair, etc.
- L'appareil dispose d'une coupure de protection qui se déclenche en cas de surchauffage. Dans ce cas, l'appareil ne marchera plus et doit être retourné pour être réparé.

### POUR UN USAGE DOMESTIQUE UNIQUEMENT

---

## SCHÉMAS







- |                           |                    |
|---------------------------|--------------------|
| 1. Voyant                 | 5. Pulvérisateur   |
| 2. Thermostat             | 6. Semelle         |
| 3. Orifice de remplissage | 7. Réservoir d'eau |
| 4. Couvercle              | 8. Talon           |

## AVANT LA PREMIÈRE UTILISATION

- Retirez tous les labels, étiquettes ou emballages du fer et de la semelle.
- Ne vous inquiétez pas si le fer fume légèrement au départ, il s'arrêtera lorsque l'article sèche.
- Repassez un vieux morceau de tissu en coton pour nettoyer la semelle.



## PRÉPARATION

1. Cherchez les symboles d'entretien textile (   .
2. Commencez par les articles qui doivent être repassés à température modérée , continuez par ceux qui exigent une température médium  et finissez par ceux qui doivent être repassés à une forte température .

## REPLISSAGE

Le fer peut être utilisé avec l'eau du robinet, mais si vous habitez dans une région d'eau dure, veuillez utiliser de l'eau déminéralisée (non pas de l'eau déminéralisée chimiquement).





Si vous achetez de l'eau déminéralisée, assurez-vous qu'elle convient aux fers à repasser.

1. Débranchez l'appareil.
2. Réglez le thermostat sur ●.
3. Ouvrez le couvercle de l'orifice de remplissage.
4. Versez l'eau lentement pour que l'air présent dans le réservoir puisse sortir et pour éviter ainsi un bouchon de vapeur.
5. Ne remplissez pas au-delà du marquage **max** sur le réservoir. Sinon de l'eau fuira lorsque vous utilisez le fer.
6. Fermez le couvercle de l'orifice de remplissage. Nettoyez de l'eau renversée.

## MISE EN MARCHE

1. Réglez le thermostat sur ●.
2. Placez le fer sur le talon.
3. Branchez la prise sur le secteur.
4. Faites tourner le thermostat pour amener le réglage que vous souhaitez utiliser en face de la marque.
5. Quand la température désirée sera atteinte, le voyant s'éteindra. Le voyant s'allumera et s'éteindra en fonction de l'opération du thermostat pour maintenir la température.

## RÉGLAGE DU THERMOSTAT

indications sur l'étiquette	positions du thermostat
 froid – nylon, acrylique, polyester	●
 moyennement chaud – laine, mélanges de polyester	●●
 chaud – coton, lin.	●●●/max
 ne pas repasser	-

Si les instructions sur l'étiquette de l'article ne correspondent pas à ce guide, veuillez suivre les indications sur l'étiquette.

## REPASSAGE À SEC

1. Effectuez d'abord votre repassage à sec, puis éteignez le fer, remplissez le réservoir et faites ensuite votre repassage à la vapeur.
2. Attendez jusqu'à ce que le voyant s'éteigne, puis commencez à repasser.

---

## REPASSAGE À LA VAPEUR

1. Si vous prévoyez d'utiliser de la vapeur, le réglage de la température doit être sur  ou plus haut.
2. Attendez jusqu'à ce que le voyant s'éteigne, puis commencez à repasser.

---



## FONCTION SPRAY

Des gouttes d'eau peuvent avoir des effets non-désirés sur certaines matières. Veuillez tester ceci sur une partie cachée du tissu.

1. Enlevez le fer du tissu.
2. Visez le tissu avec le pulvérisateur.
3. Appuyez sur le bouton .
4. Vous devez probablement appuyer 2 ou 3 fois pour pomper de l'eau à travers le système.

---

## COUP DE VAPEUR

1. Si vous prévoyez d'utiliser de la vapeur, le réglage de la température doit être sur  ou plus haut.
2. Enlevez le fer du tissu.
3. Appuyez sur le bouton .
4. Attendez 4 secondes entre les coups pour permettre que la vapeur se reconstitue.

---

## VAPEUR VERTICALE

Enlevez des plis de vêtements pendants, de rideaux pendants et de tissus intégrés aux meubles.

- Assurez-vous qu'il y a une ventilation adéquate derrière le tissu, sinon vous risquez le développement d'humidité qui peut causer de la moisissure.
  - Assurez-vous qu'il n'y a rien derrière le tissu que la vapeur pourrait endommager.
  - Assurez-vous que les poches, les revers et les manchettes sont vides.
1. Réglez le thermostat sur **max**.
  2. Enlevez le fer du tissu.
  3. Appuyez sur le bouton .
  4. Attendez 4 secondes entre les coups pour permettre que la vapeur se reconstitue.

---

## APRÈS L'USAGE

1. Réglez le thermostat sur **•**.
2. Débranchez l'appareil.
3. Ouvrez le couvercle de l'orifice de remplissage.
4. Tenez-le au-dessus d'un évier, inclinez-le en avant et laissez l'eau s'écouler du réservoir par l'orifice de remplissage.
5. Fermez le couvercle de l'orifice de remplissage.
6. Placez le fer sur le talon.
7. Laissez-le refroidir complètement.
8. Lorsqu'il est froid, essuyez toutes les traces d'humidité et enroulez le cordon autour du talon.
9. Rangez le fer placé sur le talon pour éviter une corrosion et un endommagement de la semelle.

---

## NETTOYAGE

1. Débranchez le fer et placez-le sur le talon pour le refroidir.
2. Nettoyez l'extérieur de l'appareil avec un chiffon humide.
3. Enlevez des taches de la semelle avec un peu de vinaigre.

---

## RECYCLAGE

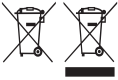

Afin d'éviter les problèmes occasionnés à l'environnement et à la santé par des substances dangereuses, les appareils et les batteries rechargeables et non rechargeables présentant l'un de ces symboles ne doivent pas être éliminés avec les déchets municipaux non triés. Éliminez dans tous les cas les produits électriques et électroniques et, le cas échéant, les batteries rechargeables et non rechargeables, dans un centre officiel et approprié de collecte/recyclage.



Lees de instructies, bewaar ze goed en geef ze met het apparaat mee wanneer u deze aan een derde geeft. Verwijder alle verpakkingsmaterialen voor gebruik.

---

## **BELANGRIJKE VEILIGHEIDSMATREGELEN**

Volg de gebruikelijke veiligheidsmaatregelen, zoals:

Dit toestel kan gebruikt worden door kinderen van 8 jaar en ouder en personen met verminderde lichamelijke, zintuiglijke en verstandelijke vaardigheden of die onvoldoende ervaring of kennis hebben, indien zij onder toezicht staan of goed geïnformeerd zijn en zij de risico's begrijpen. Kinderen mogen niet met het toestel spelen.

Schoonmaak en gebruikersonderhoud mag niet door kinderen uitgevoerd worden, tenzij ze ouder dan 8 zijn en onder toezicht staan.

Het apparaat dient steeds buiten het bereik van kinderen gebruikt en opgeborgen worden.

Gebruik het strijkijzer of zet het op de achterzijde, op een stabiele, horizontale, hittebestendige ondergrond, bij voorkeur een strijkplank. Laat het strijkijzer nooit onbeheerd achter met de stekker in het stopcontact, of wanneer deze op de strijkplank staat.

Haal de stekker uit het stopcontact tijdens het vullen, reinigen of na gebruik.

Gebruik het apparaat niet als het gevallen is, beschadigd, slecht functioneert of lekt.

Indien het snoer beschadigd is, moet het door de fabrikant, een technicus of een ander deskundig persoon vervangen worden om eventuele risico's te vermijden.

 Het oppervlak van het toestel zal heet worden – niet aanraken.

-  Gebruik het apparaat niet in de buurt van badkuipen, douches, wastafels of andere reservoirs die water of andere vloeistoffen bevatten.
- Strijk geen kleding terwijl deze gedragen wordt – u kunt de drager verwonden.
- Gebruik het apparaat niet voor andere doeleinden dan degene die in deze gebruiksaanwijzing worden beschreven.
- Let op voor krassen op de zoolplaat – vermijdt knopen, ritssluitingen, etc.
- Het apparaat is uitgerust met een thermische beschermingszekering, die bij oververhitting in werking treedt. Wanneer dit gebeurt, werkt het apparaat niet meer en moet het worden gerepareerd.

### **UITSLUITEND VOOR HUISHOUDELIJK GEBRUIK**

---

## **AFBEELDINGEN**

- |                        |              |
|------------------------|--------------|
| 1. Lampje              | 5. Sproeikop |
| 2. Temperatuurregelaar | 6. Zoolplaat |
| 3. Vulopening          | 7. Reservoir |
| 4. Deksel              | 8. Voet      |

## VOOR HET EERSTE GEBRUIK

- Verwijder alle labels, stickers en verpakkingsmateriaal van het strijkijzer en de zoolplaat.
- Maak u geen zorgen als het strijkijzer in het begin een beetje rookt. Dat zal ophouden tijdens het gebruik.
- Strijk een oude lap katoen om de zoolplaat te reinigen.

## VOORBEREIDING

1. Controleer de symbolen van de stof ().
2. Strijk eerst de kledingstukken die een lage temperatuur nodig hebben, dan die op middelmatige temperatuur en eindig met de kledingstukken die een hoge temperatuur nodig hebben.



## VULLEN

U kunt leidingwater gebruiken. Heeft u echter te maken met hard water, dan kunt u beter gedistilleerd water gebruiken (gebruik geen chemische ontkalkt water)

Wanneer u gedistilleerd water koopt, controleer dan of deze geschikt is voor gebruik in strijkijzers.

1. Haal de stekker uit het stopcontact
2. Zet de temperatuurregelaar op ●.
3. Open het deksel
4. Giet langzaam, zodat de lucht in het reservoir kan ontsnappen en een luchtslot voorkomen wordt.
5. Vul het reservoir niet verder dan de aanduiding 'max' aangezien er water tijdens het gebruik uit kan lopen.
6. Sluit het deksel. Wanneer u gemorst hebt, veeg dan het water weg.

## AANZETTEN

1. Zet de temperatuurregelaar op ●.
2. Zet het strijkijzer rechtop.
3. Steek de stekker in het stopcontact.
4. Draai de temperatuurregelaar naast de markering van de stand die u wilt instellen.
5. Wanneer het strijkijzer de gewenste temperatuur bereikt, zal het lampje uitgaan. Daarna zal het lampje knipperen om de juiste temperatuur te behouden.

## OVERZICHT VOOR DE JUISTE TEMPERATUURINSTELLING

aanduiding op kledinglabel	temperatuurinstelling
koud – nylon, acryl en polyester	●
warm – wol, mix met polyester	●●
heet – katoen, linnen	●●●/max
niet strijken	-

Wanneer de labelaanduiding verschilt van dit overzicht, volg dan de labelaanduiding.

## DROOGSTRIJKEN

1. Strijk eerst, schakel uit, vul het reservoir en strijk met stoom.
2. Wacht tot het lampje uitgaat en begin dan te strijken.

---

## STOOMSTRIJKEN

1. Wanneer u stoom wilt gebruiken, moet de temperatuur op  of hoger zijn ingesteld.
2. Wacht tot het lampje uitgaat en begin dan te strijken.

---

## SPROEIEN

Waterspatten kunnen op sommige stoffen vlekken maken. Test dit op een verborgen plaats.

1. Houd het strijkijzer boven de stof.
2. Richt de sproeikop op de stof.
3. Druk op de  knop.
4. Het kan zijn dat u 2 of 3 keer de knop moet indrukken om het water door het systeem te pompen.

---

## STOOMSTOOT

1. Wanneer u stoom wilt gebruiken, moet de temperatuur op  of hoger zijn ingesteld.
2. Wanneer u dit niet doet, zal er water op uw kleding druppelen en geen stoom ontstaan.
3. Houd het strijkijzer boven de stof.
4. Druk op de  knop.
5. Wacht 4 seconden tussen iedere stoomstoot, zodat de stoom zich kan ontwikkelen.

---

## VERTICAAL STRIJKEN

Verwijder de kreuken uit hangende kleding, hangende gordijnen en meubelstoffen.

- Controleer of er voldoende ventilatie achter de stof zit. Mocht dit niet het geval zijn, dan kan vocht zich ophopen en schimmel veroorzaken.
  - Controleer of er niets achter de stof aanwezig is, dat door stoom kan worden beschadigd.
  - Controleer of de zakken leeg zijn, en de omslagen en manchetten verwijderd zijn.
1. Zet de temperatuurregelaar op **max**.
  2. Houd het strijkijzer boven de stof.
  3. Druk op de  knop.
  4. Wacht 4 seconden tussen iedere stoomstoot, zodat de stoom zich kan ontwikkelen.

---

## NA GEBRUIK

1. Zet de temperatuurregelaar op **•**.
2. Haal de stekker uit het stopcontact.
3. Open het deksel
4. Houd het strijkijzer boven de gootsteen, draai het ondersteboven en laat het water uit het reservoir lopen via de vulopening.
5. Sluit het deksel.
6. Zet het strijkijzer rechtop.
7. Laat het staan tot het volledig afgekoeld is.
8. Wanneer het strijkijzer is afgekoeld, kunt u eventuele waterdruppels wegvegen en het snoer om de voet wikkelen.
9. Berg het strijkijzer rechtop op, zodat er geen roest of schade aan de zoolplaat kan ontstaan.

---

## REINIGEN

1. Haal de stekker uit het stopcontact en plaats het strijkijzer rechtop om af te koelen.
2. Maak de buitenzijde van het apparaat schoon met een vochtige doek.
3. Verwijder eventueel aanwezige vlekken op de zoolplaat met wat azijn.



---

## RECYCLING



Om milieu- en gezondheidsproblemen door gevaarlijke stoffen te vermijden, mogen apparaten en oplaadbare en niet oplaadbare batterijen met een van deze symbolen niet samen met het huishoudelijk afval worden verwijderd. Breng elektrische en elektronische producten en, indien van toepassing, oplaadbare en niet-oplaadbare batterijen, altijd naar een officieel recycling-/inzamelpunt.



Leggere le istruzioni e conservarle al sicuro. In caso di cessione dell'apparecchio ad altre persone, consegnare anche le istruzioni. Rimuovere tutto l'imballaggio prima dell'uso.

---

## **NORME DI SICUREZZA IMPORTANTI**

Osservare le precauzioni fondamentali di sicurezza e in particolare quanto segue:

L'apparecchio può essere utilizzato solo da bambini di età uguale o superiore agli otto anni o da persone con ridotte capacità fisiche, sensoriali o mentali che abbiano ricevuto istruzioni appropriate e che abbiano compreso i possibili rischi. I bambini non devono giocare con l'apparecchio. L'uso, la pulizia o la manutenzione dell'apparecchio può essere effettuata solo da bambini di età superiore agli otto anni e sotto la supervisione di un adulto.

Utilizzare e riporre l'apparecchio lontano dalla portata dei bambini.

Utilizzare il ferro da stiro o poggiarlo sulla sua base, su una superficie stabile, piana e resistente al calore, preferibilmente un asse da stiro.

Non lasciare il ferro incustodito con la spina inserita nella presa di corrente o mentre si trova sull'asse da stiro.

Staccare la spina dalla presa di corrente prima di riempire il ferro, prima di pulirlo e dopo averlo utilizzato.

Non utilizzare l'apparecchio se è caduto o è danneggiato o in caso di malfunzionamento o di perdite.

Se il cavo è danneggiato, farlo cambiare dal fabbricante, da un rivenditore autorizzato o da personale similmente qualificato, per evitare pericoli.

 Le superfici dell'apparecchio diventeranno calde – non toccare.

-  Non utilizzare l'apparecchio vicino a vasche da bagno, docce, lavandini o altri recipienti contenenti acqua.
- Non passare il ferro sugli abiti mentre sono indossati – potreste causare dei danni alla persona che li indossa.
- Non usare l'apparecchio per altri scopi se non quelli per i quali è stato progettato, di seguito descritti in questo manuale di istruzioni.
- Non graffiare la piastra – evitare di passare su bottoni, zip etc.
- Un fusibile termico di protezione evita un surriscaldamento eccessivo dell'apparecchio. Se il fusibile entra in funzione, l'apparecchio si blocca e deve essere riparato.

### **SOLO PER USO DOMESTICO**

---





## **IMMAGINI**

- |                                |                    |
|--------------------------------|--------------------|
| 1. Spia luminosa               | 5. Beccuccio spray |
| 2. Controllo della temperatura | 6. Piastra         |
| 3. Apertura di riempimento     | 7. Serbatoio       |
| 4. Coperchio                   | 8. Base            |

## PRIMA DI UTILIZZARE L'APPARECCHIO PER LA PRIMA VOLTA

- Rimuovere tutte le eventuali etichette, gli adesivi o parti d'imballaggio dal ferro e dalla piastra.
- Non preoccuparsi se dal ferro appena acceso esce un po' di fumo. Appena si inizierà a utilizzare l'apparecchio il fumo cesserà di uscire.
- Stirare un vecchio scampolo di cotone per pulire la piastra.

## PREPARAZIONE

1. Controllare i simboli per una corretta stiratura dei capi (.
2. Iniziare a stirare i tessuti che necessitano basse temperature , poi quelli che necessitano medie temperature  e finire con quelli che richiedono alte temperature .



## RIEMPIMENTO

Il ferro dovrebbe essere riempito con acqua del rubinetto, ma se si vive in una zona con forte presenza di acqua calcarea, utilizzare l'acqua distillata.

Se si compra dell'acqua distillata, controllare che sia adatta per l'utilizzo nei ferri da stiro.

Non aggiungere nulla nell'acqua: in caso contrario il ferro potrebbe subire danni.

1. Staccare l'apparecchio dalla presa di corrente.
2. Posizionare la temperatura su ●.
3. Sollevare il coperchio dell'apertura di riempimento.
4. Versare l'acqua lentamente per permettere all'aria contenuta nel serbatoio di fuoriuscire e di evitare la formazione di bolle d'aria.
5. Non riempire oltre il livello **max** altrimenti si causerebbe una fuoriuscita d'acqua durante l'utilizzo.
6. Abbassare il coperchio dell'apertura di riempimento. Asciugare le gocce.

## ACCENSIONE

1. Posizionare la temperatura su ●.
2. Mettere il ferro in posizione verticale.
3. Inserire la spina nella presa di corrente.
4. Ruotare la manopola di controllo della temperatura per regolare l'impostazione desiderata vicino all'indicatore.
5. Quando il ferro raggiunge la temperatura desiderata, la spia si spegne. La spia poi si accenderà e si spegnerà ciclicamente perché il termostato funziona per mantenere la temperatura selezionata.

## GUIDA PER LA REGOLAZIONE DELLA TEMPERATURA

simboli sull'etichetta del capo	regolazione della temperatura
 freddo - nylon, acrilico, poliestere	●
 caldo - lana, misto poliestere	●●
 bollente - cotone, lino	●●●/max
 non stirare	-

Se le istruzioni sull'etichetta del capo sono diverse da quelle di questa guida, seguire le istruzioni sull'etichetta.

## STIRATURA A SECCO

1. Effettuare dapprima la stiratura a secco, quindi spegnere, riempire il serbatoio e procedere con la stiratura a vapore.
2. Aspettare fino a quando la spia luminosa non si spegne e cominciare a stirare.

---

## STIRATURA A VAPORE

1. Se si desidera stirare a vapore, la temperatura deve essere impostata su  o su una temperatura superiore.
2. Aspettare fino a quando la spia luminosa non si spegne e cominciare a stirare.

---



## SPRAY

Le macchie d'acqua possono rovinare alcuni tessuti, di conseguenza è meglio testare la funzione spray in un punto nascosto del capo.

1. Sollevare il ferro dal capo.
2. Puntare il beccuccio dello spray sul capo.
3. Premere il pulsante .
4. Premerlo per 2 o 3 volte per pompare l'acqua attraverso il sistema.

---

## COLPO DI VAPORE

1. Se si desidera stirare a vapore, la temperatura deve essere impostata su  o su una temperatura superiore.
2. Se non si imposta una temperatura alta, al posto del vapore uscirà l'acqua.
3. Sollevare il ferro dal capo.
4. Premere il pulsante .
5. Lasciar passare 4 secondi tra un colpo e l'altro per far sì che il vapore abbia il tempo di riformarsi.

---

## VAPORE VERTICALE

Rimuove le pieghe da abiti appesi, da tende e da tessuti per arredamenti.

- Assicurarsi che ci sia una ventilazione adeguata dietro il tessuto, altrimenti potrebbe crearsi umidità, causando la formazione di muffa.
  - Assicurarsi che non ci sia niente dietro il tessuto che possa essere danneggiato dal vapore
  - Controllare che le tasche, i risvolti e i polsini siano vuoti.
1. Posizionare la temperatura su **max**.
  2. Sollevare il ferro dal capo.
  3. Premere il pulsante .
  4. Lasciar passare 4 secondi tra un colpo e l'altro per far sì che il vapore abbia il tempo di riformarsi.

---

## DOPO L'UTILIZZO

1. Posizionare la temperatura su **•**.
2. Staccare la spina dell'apparecchio dalla presa di corrente.
3. Sollevare il coperchio dell'apertura di riempimento.
4. Posizionarsi con il ferro sopra un lavandino e girarlo per far uscire l'acqua dal serbatoio.
5. Abbassare il coperchio dell'apertura di riempimento.
6. Mettere il ferro in posizione verticale.
7. Lasciare che si raffreddi completamente.
8. Quando è freddo, togliere l'umidità e avvolgere il cavo attorno alla base.
9. Riporre il ferro sempre in verticale per evitare che la piastra si corroda o si danneggi.

---

## PULIZIA

1. Scollegare il ferro e collocarlo sulla sua base per farlo raffreddare.
2. Pulire le superfici esterne dell'apparecchio con un panno umido.
3. Rimuovere le macchie sulla piastra con un po' di aceto.

---

## RICICLO



Per evitare problemi di salute ed ambientali dovuti a sostanze pericolose, gli apparecchi e le batterie ricaricabili e non ricaricabili contrassegnati con uno di questi simboli non devono essere smaltiti con i rifiuti urbani indifferenziati. Smaltire i prodotti elettrici ed elettronici e, quando possibile, le batterie ricaricabili e non ricaricabili, in un punto di raccolta autorizzato per il riciclo/la raccolta.



Lea las instrucciones, guárdelas en un lugar seguro y, en caso de dar el aparato a otra persona, entrégueselas también.

---

## MEDIDAS DE SEGURIDAD IMPORTANTES

Siga las precauciones básicas de seguridad, incluyendo:

Este aparato puede ser utilizado por niños mayores de 8 años y por personas con discapacidad física, mental o sensorial o sin experiencia en su manejo, siempre que sean supervisadas o guiadas por otra persona y comprendan los posibles riesgos. Los niños no deben jugar con el aparato. Los niños solo deben realizar tareas de limpieza y mantenimiento si son mayores de 8 años y están supervisados por un adulto. Use y guarde el aparato fuera del alcance de los niños menores de 8 años.

Utilice la plancha o colóquela sobre su talón en una superficie estable, nivelada y resistente al calor, a ser posible una tabla de planchar.

No deje la plancha desatendida mientras esté enchufada o apoyada en la tabla de planchar.

Desenchufe la plancha antes de llenarla, limpiarla y después de usarla.

No ponga en funcionamiento el aparato si se ha caído o dañado o gotea y no funciona correctamente.

Si el cable está dañado, devuelva la plancha para evitar cualquier riesgo.

 Las superficies del aparato se calentarán durante el uso.

-  No utilice el aparato cerca de bañeras, duchas, lavabos u otros recipientes que contengan agua.
- No planche sobre ropa puesta, la persona que la lleve sufrirá lesiones.
- No use el aparato para ningún fin distinto a los descritos en estas instrucciones.
- Tenga cuidado de no rayar la suela; evite botones, cremalleras, etc.
- El aparato tiene un fusible térmico de protección que se fundirá si se sobrecalienta. Si esto sucede, el aparato dejará de funcionar y deberá llevarlo a reparar.

### SOLO PARA USO DOMÉSTICO

---

## ILUSTRACIONES







- |                               |                           |
|-------------------------------|---------------------------|
| 1. Indicador luminoso         | 5. Boquilla pulverizadora |
| 2. Control de temperatura     | 6. Suela                  |
| 3. Entrada de agua            | 7. Depósito               |
| 4. Tapa de la entrada de agua | 8. Talón                  |

---

## ANTES DE USAR POR PRIMERA VEZ

- Retire todas las etiquetas, pegatinas o embalaje de la plancha y de la suela.
- No se preocupe si la plancha produce un poco de humo al principio, parará cuando la resistencia empiece a funcionar.
- Planche un retal viejo de algodón para limpiar la suela.

## PREPARACIÓN

1. Compruebe los símbolos del tejido (   ).
2. Plancha primero aquellos tejidos que requieren bajas temperaturas , luego aquellos que requieren temperaturas medias , y finalice con aquellos que necesiten altas temperaturas .

## LLENADO

La plancha debe usarse con agua del grifo, pero si el agua de su zona es dura, debe usar agua destilada (no agua descalcificada químicamente).

Si compra agua destilada compruebe que es apta para el planchado.





1. Desenchufe el aparato.
2. Gire el control de temperatura hasta ●.
3. Abra la tapa de la entrada de agua.
4. Vierta el agua lentamente para permitir la salida de aire del depósito y evitar que se haga el vacío o el agua se desborde.
5. No llene más allá de la marca **max** o puede que el agua salga cuando la use.
6. Si se ha derramado algo de agua, séquela.



## ENCENDIDO

1. Gire el control de temperatura hasta ●.
2. Apoye la plancha sobre su talón.
3. Enchufe el aparato a la corriente (encienda el enchufe, si debe encenderse).
4. Gire el control de temperatura hasta alinearlo con el indicador la temperatura que desee.
5. Cuando la plancha alcance la temperatura que usted ha escogido, la luz se apagará. Entonces empezará a encenderse y apagarse ya que el termostato estará trabajando para mantener la temperatura.

## GUÍA DE SELECCIÓN DE TEMPERATURA

indicaciones de las etiquetas	selección de temperatura
 frío – nailon, acrílicos, poliéster	●
 templado – lana, mezcla de poliéster	●●
 caliente – algodón, lino	●●●/max
 no planchar	-

Si las instrucciones en la etiqueta del tejido difieren de las de esta guía, siga las instrucciones de la etiqueta.

## PLANCHADO EN SECO

1. Realice primero el planchado en seco, a continuación apague el aparato, rellene el depósito y realice el planchado a vapor.
2. Espere a que el indicador se apague, entonces empiece a planchar.

## PLANCHADO DE VAPOR

1. Si tiene intención de utilizar el vapor, la posición de la temperatura debe ser  o superior.
2. Espere a que el indicador se apague, entonces empiece a planchar.

---



## PULVERIZACIÓN

Las salpicaduras de agua afectan a algunas telas. Pruébelo primero con alguna zona oculta de la prenda.

1. Levante la plancha del tejido.
2. Apunte la boquilla pulverizadora hacia el tejido.
3. Pulse el botón .
4. Deberá presionar 2 o 3 veces para bombear agua a través del sistema.

---

## GOLPE DE VAPOR

1. Si tiene intención de utilizar el vapor, la posición de la temperatura debe ser  o superior.
2. Levante la plancha del tejido.
3. Pulse el botón .
4. Deje 4 segundos entre cada golpe de vapor para dejar que el vapor se acumule.

---

## PLANCHADO VERTICAL

Quite las arrugas de la ropa colgada, cortinas y tejidos en muebles.

- Compruebe que hay suficiente ventilación detrás del tejido, ya que si no podrían aparecer humedad y moho.
  - Compruebe que no hay nada detrás del tejido que pueda ser dañado por el vapor.
  - Compruebe que bolsillos, dobladillos y puños estén vacíos.
  - Compruebe que hay agua en el depósito.
1. Gire el control de temperatura hasta **max**.
  2. Sostenga la plancha frente al tejido, pero sin tocarlo.
  3. Pulse el botón  (estará utilizando la función de golpe de vapor pero verticalmente).
  4. Deje 4 segundos entre cada golpe de vapor para dejar que el vapor se acumule.

---

## DESPUÉS DEL USO

1. Gire el control de temperatura hasta .
2. Desenchufe el aparato.
3. Abra la tapa de la entrada de agua.
4. Sosténgala encima del fregadero, gírela del revés y deje caer el agua del depósito a través de la entrada de agua.
5. Cierre la tapa de la entrada de agua.
6. Apoye la plancha sobre su talón.
7. Déjela enfriar completamente.
8. Cuando esté fría, limpie la humedad y enrolle el cable alrededor del talón.
9. Guarde la plancha apoyada en su talón para evitar la corrosión y que se dañe la suela.

---

## LIMPIEZA

1. Desenchufe la plancha y apóyela en su talón.
2. Limpie las superficies exteriores del aparato con un paño húmedo.
3. Quite las manchas de la suela con un poco de vinagre.

---

## RECICLAJE



Para evitar problemas medioambientales y de salud derivados de sustancias peligrosas, los electrodomésticos y las pilas recargables y no recargables en las que aparezca uno de estos símbolos no deben eliminarse junto con los residuos urbanos no seleccionados. Deseche siempre los aparatos eléctricos y electrónicos y, cuando corresponda, las pilas recargables y no recargables, en puntos oficiales de recogida/reciclado adecuados.



Leia as instruções e guarde-as em lugar seguro. Forneça-as também caso venha a fornecer o aparelho a alguém.

---

## MEDIDAS DE PRECAUÇÃO IMPORTANTES

Siga as seguintes instruções básicas de segurança:

Este aparelho pode ser usado por crianças com idade de 8 anos ou superior e pessoas com capacidades físicas, sensoriais ou mentais reduzidas ou com falta de experiência e conhecimentos, desde que supervisionadas/instruídas e que compreendam os riscos envolvidos. As crianças não devem brincar com o aparelho.

A limpeza e manutenção por parte do utilizador não deverão ser feitas por crianças a não ser que tenham mais de 8 anos e sejam supervisionadas. Utilize e guarde o aparelho fora do alcance das crianças de idade inferior a 8 anos.

Use o ferro, ou apoie-o no seu pé, numa superfície plana, estável e resistente ao calor, de preferência numa tábua de engomar.

Não deixe o ferro sem vigilância enquanto estiver ligado, ou enquanto estiver na tábua de engomar.

Desligue o ferro antes de o encher ou limpar, e depois de o utilizar.

Não utilize o aparelho se estiver danificado, se o seu funcionamento for defeituoso ou se verter.

Se o cabo estiver danificado, devolva o ferro para evitar acidentes.

 As superfícies do aparelho ficarão quentes durante a utilização.

-  Não utilize o aparelho perto de casas de banho, duches, bacias ou outros recipientes que contêm água.
- Não engome as roupas vestidas - a pessoa que as veste sofrerá ferimentos.
- Não utilize o aparelho para quaisquer outras finalidades senão as descritas nestas instruções.
- Tenha cuidado para não arranhar a base. Evite os botões, os fechos éclair, etc.
- Este aparelho possui um fusível térmico de proteção que reventará se sobreaquecer. Se isto acontecer, o aparelho deixará de funcionar e deverá ser devolvido para reparação.

### APENAS PARA USO DOMÉSTICO

---

## ESQUEMAS

- |                            |               |
|----------------------------|---------------|
| 1. Luz                     | 5. Borrifador |
| 2. Controlo de temperatura | 6. Base       |
| 3. Entrada de água         | 7. Depósito   |
| 4. Cobertura               | 8. Pé         |

---







## ANTES DE UTILIZAR PELA PRIMEIRA VEZ

- Retire etiquetas, autocolantes e material de embalar do ferro e da base.
- Não se preocupe se o ferro liberta um bocado de fumo ao princípio. Deixará de o fazer assim que a resistência se adaptar.
- Passe a ferro um pedaço velho de tecido de algodão, para limpar a base.



---

## PREPARAÇÃO

1. Consulte os símbolos referentes aos cuidados a ter com a roupa que quer passar a ferro (   ).
2. Passe primeiro a ferro as peças de roupa que requeiram temperaturas mais baixas , depois as que requeiram temperaturas médias , e depois passe para as peças que requeiram altas temperaturas .

---

## ENCHIMENTO

O ferro pode ser usado com água da torneira, mas se residir numa área com águas duras, deverá utilizar água destilada (não água quimicamente descalcificada).

Se comprar água destilada, certifique-se de que está rotulada como apta para ferros de passar.

1. Desligue o aparelho.
2. Gire o controlo de temperatura para ●.
3. Abra a cobertura.
4. Verta a água lentamente para permitir que o ar no depósito saia, evitando um entupimento.
5. Não encha o depósito para lá da marca **max**, ou a água escapará durante a utilização.
6. Limpe o ferro de restos de água.





---

## LIGAR

1. Gire o controlo de temperatura para ●.
2. Ponha o ferro de pé.
3. Ligue a ficha à tomada elétrica.
4. Gire o controlo de temperatura para alinhar a definição que deseja com o marcador. A luz acender-se-á.
5. Quando o ferro alcançar a temperatura desejada, a luz apagar-se-á. A partir daí ir-se-á acendendo e apagando à medida que o termóstato trabalha para manter a temperatura.

---

## GUIA DE REGULAÇÃO DA TEMPERATURA

<b>símbolos nas etiquetas</b>	<b>regulação da temperatura</b>
 frio – nylon, acrílico, poliéster	●
 morno - lã, misturas de poliéster	●●
 quente – algodão, linho	●●●/max
 não passe a ferro	-

Se as instruções das etiquetas das peças diferirem deste guia, siga as instruções das etiquetas.

---

## PASSAR A FERRO A SECO

1. Engome primeiro a seco, depois desligue, encha o depósito, e engome a roupa a vapor.
2. Espere até a luz se apagar, e então comece a passar a ferro.

---

## PASSAR A FERRO COM VAPOR

1. Se pretender usar vapor, o controlo de temperatura deverá ser  ou superior.
2. Espere até a luz se apagar, e então comece a passar a ferro.

---



## BORRIFAR

A água pode marcar alguns tecidos. Antes de começar a borrifar, experimente numa parte escondida da peça.

1. Levante o ferro do tecido.
2. Aponte a ponta do borrifador para o tecido.
3. Prima o botão .
4. Pode ter de pressionar o botão 2 ou 3 vezes para bombear a água pelo sistema.

---

## DISPARO DE VAPOR

1. Se pretender usar vapor, o controlo de temperatura deverá ser  ou superior.
2. Levante o ferro do tecido.
3. Prima o botão .
4. Deixe passar uns 4 segundos entre cada disparo, para permitir que a temperatura aumente.

---

## PASSAR A FERRO COM VAPOR NA VERTICAL

Para eliminar rugas de roupa pendurada, cortinas e estofos têxteis.

- Verifique se há ventilação adequada por trás do tecido, para evitar a acumulação de humidade, que poderia provocar o aparecimento de fungos e bolores.
  - Verifique se não há nada por trás do tecido que possa ser danificado pelo vapor.
  - Verifique se os bolsos, dobras e punhos estão vazios.
  - Verifique se há água no depósito.
1. Gire o controlo de temperatura para **max**.
  2. Segure o ferro próximo do tecido, mas sem o tocar.
  3. Prima o botão .
  4. Deixe passar uns 4 segundos entre cada disparo, para permitir que a temperatura aumente.



---

## DEPOIS DA UTILIZAÇÃO

1. Gire o controlo de temperatura para **•**.
2. Desligue o aparelho.
3. Abra a cobertura.
4. Segure-o por cima do lava-louças, vire-o ao contrário e esvazie a água do depósito através da entrada de água.
5. Feche a cobertura.
6. Ponha o ferro de pé.
7. Deixe-o arrefecer completamente.
8. Quando estiver frio, elimine qualquer resto de humidade e enrole o cabo à volta do pé.
9. Guarde o ferro de pé, para evitar corrosão e danos à base.

---

## LIMPEZA

1. Desligue o ferro e coloque-o de pé para arrefecer.
2. Limpe as superfícies exteriores do aparelho com um pano húmido.
3. Elimine as manchas da placa com um bocado de vinagre.

---

## RECICLAGEM



Para evitar problemas ambientais e de saúde devido a substâncias perigosas, os aparelhos e baterias recarregáveis e não recarregáveis com um destes símbolos não deverão ser eliminados com o lixo doméstico normal. Elimine sempre os produtos elétricos e eletrónicos e, quando aplicável, as baterias recarregáveis e não recarregáveis, no ponto de reciclagem/recolha oficial apropriado.

Læs vejledningen og behold den til senere brug. Lad den følge med apparatet, hvis det overdrages til andre. Fjern al emballage før brug.

---

## VIGTIGE SIKKERHEDSINSTRUKTIONER

Følg altid de grundlæggende sikkerhedsregler, herunder:

Dette apparat kan anvendes af børn fra 8 år og derover og personer hvis fysiske, sansemæssige eller mentale evner er nedsat, eller personer uden den fornødne erfaring, hvis de er blevet instrueret/har været under opsyn og forstår de forbundne farer. Børn må ikke lege med apparatet.

Rengøring og vedligeholdelse må ikke foretages af børn, medmindre de er over 8 år og holdes under opsyn.

Apparatet skal placeres utilgængeligt for børn, både i brug og under opbevaring.

Brug strygejernet, eller sæt det på strygejernets hæl på en stabil, plan overflade, der kan tåle høj varme – strygebrættet er at foretrække.

Lad ikke strygejernet stå uden opsyn mens det er tilsluttet en stikkontakt, eller mens det står på strygebrættet.

Træk stikket ud før påfyldning, før rengøring og efter brug.

Apparatet må ikke bruges, hvis det har været tabt eller er beskadiget, hvis det ikke fungerer korrekt eller lækker.

Hvis ledningen er beskadiget, skal den udskiftes af producenten, serviceværkstedet eller en tilsvarende kvalificeret fagmand, så eventuelle skader undgås.

 **Apparatets overflader bliver varme – rør dem ikke.**

-  Brug ikke dette apparat i nærheden af et badekar, brusebad, håndvask eller andre beholdere med vand.
- Stryg aldrig tøj, mens det bæres på kroppen – det indebærer risiko for brandskader på personen.
- Anvend ikke apparatet til andre formål end dem, der er beskrevet i denne brugsanvisning.
- Undgå at ridse sålen – undgå knapper, lynlåse osv.
- Apparatet har en varmesikring, som sprænger hvis den overophedes. Hvis det sker, holder apparatet op med at fungere, og skal returneres til reparation.

### KUN TIL PRIVAT BRUG

---

## TEGNINGER

- |                      |                 |
|----------------------|-----------------|
| 1. Lampe             | 5. Sprøjtetuden |
| 2. Temperaturvælger  | 6. Sål          |
| 3. Vandtilførsel     | 7. Vandbeholder |
| 4. Vandtilførselslåg | 8. Hæl          |

## FØR APPARATET TAGES I BRUG FØRSTE GANG

- Fjern alle mærkater, klistermærker og emballage fra strygejernet og sålen.
- Du bør ikke være alarmeret hvis strygejernet ryger en anelse i begyndelsen, det stopper som varmelegemerne varmes igennem.
- Stryg et gammelt stykke bomuldsstof for at rense sålen.

## FORBEREDELSE

1. Tjek tøjet for strygesymboler ()
2. Stryg først materialer der kræver lave temperaturer , derefter de som kræver medium temperaturer , og slut af med de der kræver høje temperaturer .

## PÅFYLDNING

Strygejernet kan bruges med vand fra hanen, men hvis du bor i et område med hårdt vand, bør du bruge destilleret vand (ikke kemisk afkalket vand).

Hvis du køber destilleret vand, tjek da at vandet er egnet til strygejern.

Der må ikke tilsættes andre stoffer til vandet – det beskadiger strygejernet.



1. Tag stikket ud af stikkontakten.
2. Indstil temperaturen til ●.
3. Åben låget for vandtilførslen.
4. Hæld vandet på langsomt, så luften i vandkammeret kan slippe ud og du undgår, at vandet løber over.
5. Fyld ikke over **max**-markeringen på vandbeholderen, ellers kan vandet lække under brug.
6. Luk låget over vandtilførslen. Tør af hvis vandet er løbet over.



## TÆND MASKINEN

1. Indstil temperaturen til ●.
2. Sæt strygejernet på dets hæl.
3. Sæt ledningen i stikkontakten.
4. Drej temperaturvælgeren, så den ønskede indstilling står ud for markøren.
5. Når strygejernet når den indstillede temperatur, slukkes opvarmingslampen. Den vil herefter tænde og slukke som strygejernet arbejder for at opretholde temperaturen.

## GUIDE TIL TEMPERATURINDSTILLINGER

label markering	temperaturindstilling
 kølig – nylon, akryl, polyester	●
 lun – uld, polyester-miks	●●
 varm – bomuld, linned	●●●/max
 stryg ikke	-

Hvis instruktionerne på materialets mærkat adskiller sig fra denne guide, følg da instruktionerne på mærket.

## TØR-STRYGNING

1. Stryg det tøj først, der skal stryges uden damp. Sluk strygejernet og fyld vand på beholderen, og stryg derefter det tøj, der skal dampstryges.
2. Vent til opvarmingslampen slukker, og begynd så at stryge.

---

## DAMPSTRYGNING

1. Hvis du ønsker at bruge dampfunktionen, skal temperaturen være indstillet til  eller derover.
2. Vent til opvarmingslampen slukker, og begynd så at stryge.

---



## SPRAY

Vand påvirker nogle materialer, test dette på en skjult del af materialet.

1. Løft strygejernnet fra materialet.
2. Sigt med sprøjtetuden på materialet.
3. Tryk på -knappen.
4. Det kan være nødvendigt at trykke 2 eller 3 gange for at pumpe vand igennem systemet.

---

## SKUD DAMP

1. Hvis du ønsker at bruge dampfunktionen, skal temperaturen være indstillet til  eller derover.
2. Hvis temperaturen er lavere får du vand på dit tøj i stedet for damp.
3. Løft strygejernnet fra materialet.
4. Tryk på -knappen.
5. Vent 4 sekunder mellem hvert skud damp.

---

## VERTIKAL DAMPNING

Fjern rynker fra hængende stoffer, hængende gardiner, og møbelstoffer.

- Tjek at der er tilstrækkelig ventilation bag stoffet, ellers kan det forekomme at der samles fugt, hvilket kan føre til skimmel.
  - Tjek at der ikke er noget bag stoffet, der kan tage skade fra dampen.
  - Tjek at lommer, kraver og opslag er tomme.
1. Indstil temperaturen til **max**.
  2. Løft strygejernnet fra materialet.
  3. Tryk på -knappen.
  4. Vent 4 sekunder mellem hvert skud damp.

---

## EFTER BRUG

1. Indstil temperaturen til **•**.
2. Tag stikket ud af stikkontakten.
3. Åben låget for vandtilførslen.
4. Hold strygejernnet over vasken, vend det på hovedet, og tøm vandet fra vandbeholderen via vandtilførslen.
5. Luk låget over vandtilførslen.
6. Sæt strygejernnet på dets hæl.
7. Lad det stå for at køle af.
8. Tør den fugt af, der kan danne sig når strygejernnet er kølet af. Rul derefter kablet rundt om strygejernets hæl.
9. Opbevar strygejernnet på dets hæl, for at undgå tæring og skade til sålen.

---

## RENGØRING

1. Tag strygejernnet ud af strømstikket og placer det på hælen for at køle af.
2. Rengør apparatets udvendige flader med en fugtig klud.
3. Fjern pletter på sålen med en smule eddike.

---

## GENBRUG



For at undgå miljø- og sundhedsmæssige problemer forårsaget af farlige stoffer, må apparater og genopladelige og ikke-genopladelige batterier, der er mærket med et af disse symboler, ikke kasseres sammen med almindeligt husholdningsaffald. Udtjente elektriske og elektroniske produkter samt genopladelige og ikke-genopladelige batterier fra produkterne skal afleveres på en godkendt genbrugsplads eller indsamlingssted.

Läs bruksanvisningen och spara den för framtida bruk. Låt bruksanvisningen följa med om du överläter apparaten. Ta bort allt förpackningsmaterial före användning.

---

## VIKTIGA SKYDDSÅTGÄRDER

Följ allmänna säkerhetsföreskrifter, däribland följande:

Denna apparat kan användas av barn från 8 års ålder och uppåt och av personer med nedsatt fysisk, sensorisk eller mental förmåga eller med bristande erfarenhet och kunskap, om personerna i fråga är under uppsikt och har fått anvisningar om hur apparaten fungerar och om de har förstått vilka risker som användningen kan medföra. Barn ska inte leka med apparaten.

Rengöring och användarunderhåll ska inte utföras av barn, såvida de inte är över 8 år och är under uppsikt.

Håll apparaten utom räckhåll för barn.

Vid uppehåll i strykningen ska strykjärnet ställas upprätt på stödkanten på en fast, plan och värmetålig yta, helst på en strykbräda.

Lämna inte strykjärnet utan tillsyn när det är inkopplat eller står på strykbrädan.

Dra ur sladden innan du fyller på vatten eller rengör strykjärnet samt efter användning.

Använd inte apparaten om den har skadats vid fall eller på annat sätt, om den har något funktionsfel eller om vattnet läcker ut.

Om sladden är skadad måste den ersättas av tillverkaren, serviceombud eller någon med liknande kompetens för att undvika skaderisker.

 Apparatens ytor blir heta – vidrör dem inte.

-  Använd inte denna apparat nära badkar, dusch, handfat eller andra behållare för vatten.
- Stryk inte kläder direkt mot kroppen – det kan medföra brännskador.
- Använd inte apparaten för några andra ändamål än sådana som beskrivs i denna bruksanvisning.
- Repa inte stryksulan – se upp för knappar, blixtlås och liknande.
- Strykjärnet har en skyddande termosäkring som utlöses vid överhettning. Om detta händer fungerar inte strykjärnet längre och det måste lämnas till reparation.

### ENDAST FÖR HUSHÅLLSBRUK

---

## BILDER

- |                       |                    |
|-----------------------|--------------------|
| 1. Signallampa        | 5. Spraymunstycke  |
| 2. Temperaturreglage  | 6. Stryksula       |
| 3. Vatteninlopp       | 7. Vattenbehållare |
| 4. Vatteninloppslucka | 8. Stödkant        |

---







## FÖRE FÖRSTA ANVÄNDNINGEN

- Ta bort etiketter, dekalerna och förpackningsmaterial från strykjärn och stryksula.
- Det är inte farligt om strykjärnet ryker lite i början av användningen, det kommer att upphöra när elementets inställning anpassats.



- Stryk först på en provbit av bomullstyg för att säkerställa att stryksulan är ren.

## FÖRBEREDELSE

1. Observera symbolerna för textilvård (   .
2. Stryk först tyg som kräver låg stryktemperatur , stryk sedan tyg som kräver medeltemperatur  och slutligen tyg som kräver hög temperatur .

## PÅFYLLNING

Man kan använda kranvatten till strykjärnet, men om man bor i ett område med hårt vatten bör man använda destillerat vatten (inte kemiskt avkalkat vatten).

Kontrollera att det destillerade vattnet saluförs som lämpligt för strykjärn.

Använd inga tillsatser i vattnet – det skadar strykjärnet.





1. Dra ur sladden till apparaten.
2. Vrid temperaturreglaget till ●.
3. Öppna vatteninloppsluckan.
4. Fyll på vattnet långsamt för att undvika luftblåsor i vattenbehållaren.
5. Fyll inte på vatten över markeringen för maximal nivå (max) på vattenbehållaren, då kommer vattnet att läcka ut vid användningen.
6. Stäng vatteninloppsluckan. Torka upp allt spill.



## SLÅ PÅ STRÖMMEN

1. Vrid temperaturreglaget till ●.
2. Ställ strykjärnet på stödkanten.
3. Sätt stickproppen i väggkontakten.
4. Vrid temperaturreglaget så att önskad inställning kommer närmast markeringen.
5. När strykjärnet har uppnått inställningstemperaturen slocknar signallampan. Den kommer sedan att tändas och släckas växelvis allteftersom termostaten justerar temperaturen.

## VÄGLEDNING FÖR TEMPERATURINSTÄLLNING

skötselråd - märkning	temperaturinställningar
 kallt – nylon, akryl, polyester	●
 varmt – ull, polyesterblandningar	●●
 hett – bomull, linne	●●●/max
 får inte strykas	-

Det är märkningen på textilierna som gäller om denna vägledning inte överensstämmer med den.

## TORRSTRYKNING

1. Börja med att stryka utan ånga, slå sedan av strömmen, fyll vattenbehållaren och gå över till ångstrykning.
2. Börja stryka när signallampan har slocknat.

## ÅNGSTRYKNING

1. Vid ångstrykning måste temperaturinställningen vara  eller högre.
2. Börja stryka när signallampan har slocknat.

---



## SPRAYSTRYKNING

Vattenstänk kan skada vissa tyger. Kontrollera om så är fallet på något ställe på tyget där det inte syns.

1. Lyft upp strykjärnet från tyget.
2. Sikta in spraymunstycket mot tyget.
3. Tryck på -knappen.
4. Du måste kanske trycka 2-3 gånger för att vattnet ska kunna pumpas genom systemet.

---

## STRYKNING MED ÅNGPUFF

1. Vid ångstrykning måste temperaturinställningen vara  eller högre.
2. Om den inte är det, kommer det inte ånga utan vatten på kläderna.
3. Lyft upp strykjärnet från tyget.
4. Tryck på -knappen.
5. Vänta 4 sekunder mellan varje puff så att ånga hinner utvecklas.

---

## VERTIKAL STRYKNING

Tar bort skrynklor från hängande kläder och gardiner samt inredningstextilier.

- Kontrollera att det finns tillräcklig ventilation bakom tyget annars kan fukt som leder till mögelangrepp uppkomma.
  - Kontrollera att det inte finns något bakom tyget som kan skadas av ångan.
  - Kontrollera att fickor, fällor och manschetter är tomma.
1. Vrid temperaturreglaget till **max**.
  2. Lyft upp strykjärnet från tyget.
  3. Tryck på -knappen.
  4. Vänta 4 sekunder mellan varje puff så att ånga hinner utvecklas.

---

## EFTER ANVÄNDNING

1. Vrid temperaturreglaget till **•**.
2. Dra ur sladden till apparaten.
3. Öppna vatteninloppsluckan.
4. Håll strykjärnet över vasken, vänd det upp och ned och töm ut vattnet från vattenbehållaren via vatteninloppet.
5. Stäng vatteninloppsluckan.
6. Ställ strykjärnet på stödkanten.
7. Låt strykjärnet svalna fullständigt.
8. Torka av all fukt när strykjärnet har kallnat och vira sladden runt stödkanten.
9. Förvara strykjärnet stående på stödkanten för att undvika korrosion och skada på stryksulan.

---

## RENGÖRING

1. Dra ur sladden till strykjärnet och ställ strykjärnet på stödkanten för att kallna.
2. Rengör ytorna på apparatens utsida med en fuktig trasa.
3. Ta bort fläckar på stryksulan med lite ättika.

---

## ÅTERVINNING



För att undvika miljö- och hälsoproblem pga. farliga ämnen får man inte kassera apparater eller laddningsbara och icke-laddningsbara batterier märkta med någon av dessa symboler i osorterat kommunalt avfall. Elektriska och elektroniska produkter och, där tillämpligt, laddningsbara och icke-laddningsbara batterier ska alltid kasseras vid en lämplig, officiell återvinnings-/uppsamlingsstation.

Les instruksjonene, oppbevar dem på et trygt sted, og send de med apparatet hvis du gir det videre. Fjern all emballasje før bruk.

---

## VIKTIG SIKKERHETSTILTAK

Følg sikkerhetsinstruksene, inkludert

Dette apparatet kan brukes av barn fra åtte år og personer med nedsatte fysiske, sansende eller mentale evner eller manglende erfaring eller kunnskap hvis slike personer har fått opplæring eller blir holdt under oppsyn og forstår farene som er tilknyttet bruken av apparatet.

Barn skal ikke leke med apparatet.

Rengjøring og vedlikehold skal ikke utføres av barn med mindre de er over åtte år og holdes under oppsyn.

Bruk og oppbevar apparatet utenfor barns rekkevidde.

Bruk strykejernet, eller sett den med spissen opp på et stabilt og varmesikkert underlag, eller helst på et strykebrett.

Ikke forlat strykejernet når den er tilkoblet, eller når den står på strykebrettet.

Trekk ut kontakten før påfylling, rengjøring og etter bruk.

Ikke bruk apparatet hvis det har falt i bakken eller er skadet, eller hvis det fungerer feilaktig eller lekker.

Hvis kabelen er skadet så må den bli erstattet av fabrikanten, servicekontoret eller andre som er kvalifiserte for å unngå fare.

 **Apparatets overflater vil bli varme – ikke ta på dem.**

-  Dypp aldri apparatet i væsker, ikke bruk det på badetrom, nær vann eller utendørs.
- Ikke stryk klærne mens de sitter på noen – dette vil skade den som bærer klærne.
- Ikke bruk apparatet til andre formål enn det som beskrives i disse instruksene.
- Vær forsiktig for å ikke skrape opp sålen – unngå knapper, glidelåser, osv.
- Apparatet har en beskyttende termisk sikring som vil slå ut hvis den overvarmes. Hvis dette skjer så vil apparatet slutte å fungere og må returneres for reparasjon.

## KUN FOR BRUK I HJEMMET

---

## FIGURER

- |                       |                 |
|-----------------------|-----------------|
| 1. Lys                | 5. Sprutedyse   |
| 2. Temperaturkontroll | 6. Såle         |
| 3. Vanninntak         | 7. Vannbeholder |
| 4. Vanninntakskork    | 8. Fot          |

---

## FØR FØRSTEGANGSBRUK

- Fjern alle merker, klistremerker eller emballasje fra strykejernet og sålen.
- Ikke bekymre deg hvis strykejernet ryker litt i begynnelsen, det vil opphøre når elementene er vante.
- Stryk et gammelt stykke eller bomullstøy for å rengjøre sålen.



---

## FORBEREDELSE

1. Se etter symboler for tekstilsbehandling (   .
2. Stryk stoffer som må ha lav temperatur  først, deretter de som må ha middels temperatur , og avslutt med de som tåler høy temperatur .

---

## PÅFYLLING

Man kan bruke springvann på strykejernet, men hvis du bor i et område med hardt vann så bør du bruke destillert vann (ikke kjemisk destillert vann).

Hvis du kjøper destillert vann, sjekk om det er merket at det er tilegnet for bruk i strykejern.

Ikke tilsett vannet noe – det vil skade strykejernet.

1. Koble fra apparatet
2. Still inn temperaturkontrollen til ●.
3. Åpne vanninntakskorken.
4. Hell rolig, slik at luften i beholderen slipper ut, og unngå luftsluse.
5. Ikke overstig **max** merket i beholderen, ellers vil vannet renne ut ved bruk.
6. Lukk vanninntakskorken. Tørk opp søl.





---

## SLÅ PÅ

1. Still inn temperaturkontrollen til ●.
2. Sett strykejernet oppreist på dens fot.
3. Ha kontakten i støpselet.
4. Vri temperaturkontrollen slik at innstillingen du ønsker, er overfor markøren.
5. Når strykejernet når temperaturen som er satt, vil lyset slås av. Den vil deretter kretse mellom på og av fordi termostaten vil jobbe med å holde temperaturen.

---

## TEMPERATUR INNSTILLINGSGUIDE

merking av etikett	temperatur innstilling
 kald – nylon, akryl, polyester	●
 varm – ull, polyester blandinger	●●
 veldig varm – bomull, lin	●●●/max
 ikke stryk	-

Hvis tekstilinstruksene er annerledes fra denne guiden, følg instruksene merket på stoffet.

---

## STRYKING UTEN DAMP

1. Gjør strykingen ferdig først, slå deretter av, fyll opp beholderen, og dampstryk.
2. Vent til lyset slås av, og start så strykingen.

---

## DAMPSTRYKING

1. Hvis du planlegger å bruke damp, må temperaturinnstillingen være  eller høyere.
2. Vent til lyset slås av, og start så strykingen.

---

## SPRAY



Vannflekker kan påvirke noen stoffer. Test dette ut på en del som ikke vises på stoffet.

1. Løft strykejernet av fra stoffet.
2. Sikt spraytuten mot stoffet.

3. Trykk på .
4. Det kan hende du må trykke på den 2 eller 3 ganger for å pumpe vannet gjennom systemet.

---

## DAMPTRYKK

1. Hvis du planlegger å bruke damp, må temperaturinnstillingen være  eller høyere.
2. Hvis du ikke gjør det så vil du få vann på klærne dine og ikke damp.
3. Løft strykejernet av fra stoffet.
4. Trykk på .
5. La det gå 4 sekunder mellom hvert trykk for å la dampen bygge seg opp.

---

## VERTIKAL DAMP

Fjern skrukker fra hengende klær, hengende gardiner og møbelstoffer.

- Sjekk om det er tilfredstillende ventilasjon bak stoffet, ellers så kan fuktighet bygge seg opp og forårsake jordslag.
  - Sjekk at det ikke er noe bak stoffet som kan bli skadet av dampen.
  - Sjekk at lommer, kanter og linninger er tomme.
1. Still inn temperaturkontrollen til **max**.
  2. Løft strykejernet av fra stoffet.
  3. Trykk på .
  4. La det gå 4 sekunder mellom hvert trykk for å la dampen bygge seg opp.



---

## ETTER BRUK

1. Still inn temperaturkontrollen til **•**.
2. Koble fra apparatet
3. Åpne vanninntakskorken.
4. Hold den over en vask, snu den oppned og la vannet renne ut fra beholdren via vanninntaket.
5. Lukk vanninntakskorken.
6. Sett strykejernet oppreist på dens fot.
7. La det kjøles fullstendig ned.
8. Når den er kald, tørk vekk eventuell fuktighet og rull ledningen rundt foten.
9. Lagre strykejernet stående på foten for å unngå korrosjon og skader på såleplaten.

---

## RENGJØRING

1. Koble fra strykejernet og sett det på foten sin for nedkjøling.
2. Tørk utvendige overflater av apparatet med en dampet klut.
3. Fjern flekker fra såleplaten med litt eddik.

---

## RESIRKULERING



For å unngå miljø- og helseproblemer på grunn av farlige stoffer, må apparater og oppladbare og ikke-oppladbare batterier markert med en av disse symbolene ikke kastes i usortert offentlig avfall. Kast alltid elektriske og elektroniske produkter og, hvis relevant, oppladbare og ikke-oppladbare batterier, på et egnet retursted for offentlig resirkulering/innsamling.

Lue käyttöohjeet, säilytä ne ja anna ne laitteen mukana, mikäli luovutat sen toiselle henkilölle. Poista kaikki pakkausmateriaali ennen käyttöä.

---

## TÄRKEITÄ VAROTOIMIA

Seuraa perusvarotoimia, muun muassa seuraavia ohjeita:

Laitetta saavat käyttää yli 8-vuotiaat lapset ja henkilöt, joiden fyysinen, aistienvarainen tai henkinen toimintakyky on heikentynyt, tai joilla ei ole kokemusta ja tietoa, jos heitä valvotaan/ohjeistetaan, ja he ymmärtävät käyttöön liittyvät vaarat. Lapset eivät saa leikkiä laitteella.

Lapset eivät saa puhdistaa tai tehdä hoitotoimia, jos he eivät ole yli 8-vuotiaita ja valvonnan alla.

Käytä ja säilytä laitetta poissa lasten ulottuvilta.

Käytä silitysrautaa ja laita se kannalleen vakaalla, vaakasuoralle, kuumuutta kestäväälle pinnalle mieluiten silityslaudalle.

Älä jätä silitysrautaa vaille silmälläpitoa, kun se on kytketty sähköverkkoon tai kun se on silitysalustalla.

Irrota silitysrauta sähköverkosta ennen sen täyttämistä ja puhdistamista ja aina käytön jälkeen.

Älä käytä laitetta, jos se on pudonnut tai vaurioitunut, se toimii virheellisesti tai se vuotaa.

Jos sähköjohto on vahingoittunut, se pitää antaa valmistajan, tämän huoltopalvelun tai vastaavan pätevyyden omaavan henkilön vaihdettavaksi vaarojen välttämiseksi.

 **Pinnat tulevat kuumiksi - älä koske.**

-  Älä käytä tätä laitetta kylpyammeen, suihkun, pesualtaan tai muun vettä sisältävän säiliön lähellä.
- Älä silitä vaatteita kenenkään päällä – se aiheuttaa henkilövahingon.
- Älä käytä laitetta muihin kuin tässä käyttöohjeessa kuvattuihin tarkoituksiin.
- Varo, että et naarmuta pohjalevyä – vältä nappeja, vetoketjuja jne.
- Laitteessa on suojaava lämpösulake, joka palaa, jos laite kuumenee liikaa. Jos näin tapahtuu, laite lakkaa toimimasta ja se on palautettava korjattavaksi.

### VAIN KOTIKÄYTTÖÖN

---

## VATTENBEHÄLLARE PIIRROKSET

- |                            |                    |
|----------------------------|--------------------|
| 1. Valo                    | 5. Suihkutussuutin |
| 2. Lämpötilansäätö         | 6. Pohjalevy       |
| 3. Veden sisääntulo        | 7. Säiliö          |
| 4. Veden sisääntulon kansi | 8. Kanta           |

---

## ENNEN ENSIMMÄISTÄ KÄYTTÖKERTAA

- Poista kaikki etiketit, tarrat ja pakkausmateriaalit silitysraudasta ja sen pohjalevystä.
- Ei ole syytä huolestua, jossa laite savuttaa hieman aluksi, se loppuu, kun elementti puhdistuu.
- Silitä vanhaa puuvillakangaskappaletta pohjalevyn puhdistamiseksi.

## VALMISTELU

1. Tarkasta tekstiin hoitosymbolit (☒ ☐ ☐ ☐).
2. Silitä ensin kankaita, jotka vaativat matalaa lämpötilaa ☐, sitten niitä, jotka vaativat keskitasoista lämpötilaa ☐ ja lopuksi korkeaa lämpötilaa ☐ vaativia kankaita.

## TÄYTÖ

Silitysrauta voi käyttää vesijohtovedellä, mutta jos asut alueella, jossa vesi on kovaa, sinun on tislattava vesi (tai käytä kemiallisesti tislattua vettä).

Jos ostat tislattua vettä, tarkista, että se sopii silitysraudolle.

Älä käytä silitysraudassa muuta kuin vettä, muutoin silitysrauta vaurioituu.

1. Irrota laite sähköverkosta.
2. Aseta lämpötilansäädin asentoon ●.
3. Avaa veden sisääntulon kansi.
4. Kaada hitaasti, jotta ilma poistuu säiliöstä ja vältät ilmalukon.
5. Älä ylitä säiliössä olevaa **max** -merkkiä tai vettä pääsee valumaan käytössä.
6. Sulje veden sisääntulon kansi. Pyyhi yli valunut vesi.

## KYTKE LAITE PÄÄLLE

1. Aseta lämpötilansäädin asentoon ●.
2. Laita silitysrauta kannalleen.
3. Laita pistoke kiinni pistorasiaan.
4. Käännä lämpötilansäätöä siten, että haluamasi asetus on merkin kohdalla.
5. Merkkivalo sammuu, kun silitysrauta saavuttaa asetetun lämpötilan. Se syttyy ja sammuu sitten termostaatin toimiessa ja pitäessä lämpötilan tasaisena.



## LÄMPÖTILAN SÄÄTÖOPAS

etiketin merkintä	lämpötilavalinta
☐ viileä – nylon, akryyli, polyesteri	●
☐ lämmin – villa, polyesteriseokset	●●
☐ kuuma – puuvilla, pellava	●●●/max
☒ älä silitä	-

Jos kankaan etiketin ohjeet poikkeavat tästä oppaasta, noudata etiketin ohjeita.

## KUIVASILITYS

1. Silitä ensin ilman höyryä, kytke laite pois päältä, täytä säiliö ja silitä höyryn kanssa.
2. Odota kunnes merkkivalo sammuu, ja aloita sitten sillittäminen.

## HÖYRYSILITYS

1. Jos haluat käyttää höyryä, lämpötila-asetuksen tulee olla ☒ tai korkeampi.
2. Odota kunnes merkkivalo sammuu, ja aloita sitten sillittäminen.

## SUIHKE



Veden suihkutuspöly vaikuttaa joihinkin kankaisiin. Testaa tämä jollain kankaan piilossa olevalla osalla.

1. Nosta silitysrauta ylös kankaalta.
2. Suuntaa suihkutussuutin kankaalle.

3. Paina -painiketta.
4. Sinun on ehkä painettava 2 tai 3 kertaa pumpataksesi vettä järjestelmän läpi.

---

## HÖYRYSUIHKE

1. Jos haluat käyttää höyryä, lämpötila-asetuksen tulee olla  tai korkeampi.
2. Jos et toimi näin, vaatteille joutuu vettä, ei höyryä.
3. Nosta silitysrauta ylös kankaalta.
4. Paina -painiketta.
5. Jätä 4 sekuntia suihkausten välille, jotta höyryä voi muodostua.

---

## HÖYRYTYS PYSTYASENNOSSA

Poista rypyt ripustimella roikkuvista vaatteista, verhoista tai sisustuskaankaista.

- Tarkasta, että kankaan taustapuolella on riittävästi ilmankiertoa, muuten kosteus kerääntyy ja aiheuttaa hometta.
  - Tarkasta, että kankaan taustapuolella ei ole mitään, mitä höyry voisi vahingoittaa.
  - Tarkasta että taskut, käänteet ja hihat ovat tyhjiä.
1. Aseta lämpötilansäädin asentoon **max**.
  2. Nosta silitysrauta ylös kankaalta.
  3. Paina -painiketta.
  4. Jätä 4 sekuntia suihkausten välille, jotta höyryä voi muodostua.

---

## KÄYTÖN JÄLKEEN

1. Aseta lämpötilansäädin asentoon ●.
2. Irrota laite sähköverkosta.
3. Avaa veden sisääntulon kansi
4. Pitele silitysrautaa tiskialtaan yllä, käännä se ylösalaisin ja anna veden valua säiliöstä veden sisääntulon kautta.
5. Sulje veden sisääntulon kansi.
6. Laita silitysrauta kannalleen.
7. Anna sen jäähtyä kokonaan.
8. Kun silitysrauta on jäähtynyt, pyyhi kosteus pois ja kierrä johto kannan ympärille.
9. Säilytä silitysrautaa kannallaan, jotta vältät pohjalevyn ruostumisen ja vahingoittumisen.

---

## PUHDISTUS

1. Irrota silitysrauta verkkovirrasta ja aseta se kantansa päälle, kunnes se jäähtyy.
2. Puhdista laitteen ulkopinta kostealla kankaalla.
3. Poista pohjalevyn tahrat tilkalla etikkaa.

---

## KIERRÄTYS



Jotta vältettäisiin vaarallisista aineista ympäristölle ja terveydelle koituvat haitat, näillä symboleilla varustettuja laitteita sekä ladattavia ja kertakäyttöisiä paristoja ei saa hävittää lajittelemattomana sekajätteenä. Hävitä sähkö- ja elektroniikkatuotteet sekä, mikäli sovellettavissa, ladattavat ja kertakäyttöiset paristot asianmukaiseen viralliseen kierrätys-/keräily pisteeseen.



## ЭЛЕКТРОУТЮГ

Внимательно ознакомьтесь с инструкцией и сохраните ее. Передавайте изделие вместе с инструкцией.

### ВАЖНЫЕ МЕРЫ ПРЕДОСТОРОЖНОСТИ

Следуйте основным инструкциям по безопасности, включая следующие:

Использование данного устройства детьми старше 8 лет, лицами с ограниченными физическими, сенсорными или умственными способностями, недостатком опыта или знаний допускается при условии контроля или инструктажа и осознания связанных рисков.

Детям запрещено играть с устройством.

Очистку и обслуживание устройства могут выполнять дети старше 8 лет при условии наблюдения взрослыми.

Используйте и храните прибор в местах недоступных для детей.

Когда не используете утюг, ставьте его на заднюю поверхность на устойчивой, ровной, жаростойкой поверхности, предпочтительно на гладильной доске.

Не оставляйте утюг без присмотра, если он включен в сеть или когда он стоит на гладильной доске.

Отключайте утюг от сети перед наполнением, чисткой и после использования.

Не используйте прибор, если он падал или был поврежден или если он работает с перебоями или пропускает воду.

Если кабель поврежден, он должен быть заменен производителем, сервисным агентом или другим квалифицированным лицом для предотвращения опасности.

 Поверхности устройства нагреваются — не прикасайтесь к ним.

 Не пользуйтесь устройством вблизи ванны, душа, бассейна или прочих емкостей с водой.

- Не гладьте одежду на человеке – это приведет к его травмированию.
- Прибор не может работать от внешнего таймера или дистанционной системы управления.
- Не царапайте подошву утюга – избегайте глажения кнопок, застежек и т.д.
- Прибор имеет защитный термостойкий предохранитель, который перегорит при перегреве. Если это произойдет, прибор перестанет работать и его необходимо будет вернуть для ремонта.

### ТОЛЬКО ДЛЯ БЫТОВОГО ИСПОЛЬЗОВАНИЯ

### ИЛЛЮСТРАЦИИ

- |                                   |                       |
|-----------------------------------|-----------------------|
| 1. Подсветка                      | 5. Распылитель        |
| 2. Регулятор температуры          | 6. Подошва            |
| 3. Водозаборное отверстие         | 7. Резервуар          |
| 4. Крышка водозаборного отверстия | 8. Задняя поверхность |





---

## ПЕРЕД ПЕРВЫМ ИСПОЛЬЗОВАНИЕМ ПРИБОРА

- Удалите все лейблы, стикеры или упаковку с утюга и подошвы.
- Не беспокойтесь, если сначала утюг испускает дым, это прекратится, когда элемент термостабилизируется.
- Прогладьте кусок старой хлопчатобумажной ткани для того, чтобы очистить подошву.

---

## ПОДГОТОВКА

1. Проверьте символы ткани ().
2. Сначала гладьте материалы, предназначенные для глажки на низкой температуре , затем те, что предназначены для средней температуры , и закончите теми, которые предназначены для высоких температур .

---

## НАПОЛНЕНИЕ

Утюг можно использовать с водой из-под крана, но если в вашей местности жесткая вода, используйте дистиллированную воду (не химически очищенную).

Если Вы покупаете дистиллированную воду, проверьте, чтобы она подходила для утюгов.

Не добавляйте ничего в воду – это повредит утюг.

1. Отключите прибор от электросети.
2. Установите регулятор температуры на ●.
3. Откройте крышку водозаборного отверстия
4. Наливайте медленно, чтобы воздух мог выйти из резервуара и не образовалось воздушной пробки.
5. Не наливайте воду выше символа max на резервуаре, иначе она будет выливаться при использовании.
6. Закройте крышку водозаборного отверстия. Вытрите пролитую воду.





---

## ВКЛЮЧЕНИЕ

1. Установите регулятор температуры на ●.
2. Поставьте утюг на заднюю поверхность.
3. Вставьте вилку в розетку.
4. Поверните регулятор температуры так, чтобы желаемая установка находилась возле указателя.
5. Когда утюг разогреется до установленной температуры, лампочка погаснет. Затем лампочка поочередно включается и выключается во время поддержания термостатом нужной температуры.

---

## РУКОВОДСТВО ПО УСТАНОВКЕ ТЕМПЕРАТУРЫ

маркировка	установка температуры
 холодный – нейлон, акрил, полиэстер	●
 теплый – шерсть, примеси полиэстера	●●
 горячий – хлопок, лен/деним, джинсовая ткань	●●●/max
 гладить запрещено	-

Если инструкции на ткани отличаются от указанных здесь, следуйте инструкциям на ярлыке.

---

## СУХОЕ ГЛАЖЕНИЕ

1. Сначала погладьте все, что нужно, всухую, потом выключите утюг, наполните резервуар и начните глажку с паром.

2. Подождите, пока погаснет лампочка, затем начинайте глажку.

---

## ПАРОВОЕ ГЛАЖЕНИЕ

1. Если вы намерены использовать пар, температуру необходимо установить на  или выше.
2. Подождите, пока погаснет лампочка, затем начинайте глажку.

---



## РАСПЫЛИТЕЛЬ

Пятна воды могут повредить некоторые ткани. Протестируйте эту функцию на скрытом участке ткани.

1. Поднимите утюг с ткани.
2. Направьте распылитель на ткань.
3. Нажмите кнопку .
4. Возможно, вам придется нажать на нее 2–3 раза, чтобы прокачать воду через систему.

---

## ОБДУВ ПАРОМ

1. Если вы намерены использовать пар, температуру необходимо установить на  или выше.
2. В противном случае на вашу одежду попадет вода, а не пар.
3. Поднимите утюг с ткани.
4. Нажмите кнопку .
5. Выдерживайте по 4 секунды между нажатиями, чтобы пар успевал образоваться.

---

## ВЕРТИКАЛЬНОЕ ОТПАРИВАНИЕ

Расправьте складки с висящей одежды, занавесок и обивки.

- Убедитесь, что материал достаточно вентилируется, иначе может появиться влага, образуя плесень.
  - Убедитесь, что за тканью нет ничего, что может повредиться паром.
  - Убедитесь, что карманы, загибы и манжеты пусты.
1. Установите регулятор температуры на **max**.
  2. Поднимите утюг с ткани.
  3. Нажмите кнопку .
  4. Выдерживайте по 4 секунды между нажатиями, чтобы пар успевал образоваться.



---

## ПОСЛЕ ИСПОЛЬЗОВАНИЯ

1. Установите регулятор температуры на **•**.
2. Отключите прибор от электросети.
3. Откройте крышку водозаборного отверстия
4. Держа утюг над раковиной, переверните его и вылейте воду из резервуара через водозаборное отверстие.
5. Закройте крышку водозаборного отверстия.
6. Поставьте утюг на заднюю поверхность.
7. Дайте прибору полностью остыть.
8. Когда утюг остынет, вытрите всю влагу и оберните кабель вокруг задней поверхности.
9. 54 Храните утюг на задней поверхности, чтобы избежать коррозии и повреждения подошвы.

---

## ЧИСТКА

1. Отключите утюг от электросети и поставьте его на заднюю поверхность для охлаждения.
2. Очистите внешнюю поверхность прибора влажной тканью.
3. Удалите пятна с подошвы, используя немного уксуса.

---

## ПОВТОРНАЯ ПЕРЕРАБОТКА



Во избежание воздействия вредных веществ на окружающую среду и здоровье приборы и батареи одноразового или многоразового использования, помеченные одним из этих символов, необходимо утилизировать отдельно от несортированных бытовых отходов. Обязательно утилизируйте электрические и электронные изделия, а также (если это применимо) батареи одноразового или многоразового использования в соответствующих официальных пунктах повторной переработки / сбора отходов.

Přečtěte si pokyny a uschovejte je. Pokud zařízení předáte dál, předejte ho i s návodem.  
Před použitím odstraňte všechny obaly.

---

## DŮLEŽITÁ BEZPEČNOSTNÍ OPATŘENÍ

Dodržujte základní bezpečnostní pokyny, jako jsou:

Tento přístroj mohou používat děti ve věku od 8 let a osoby se sníženými fyzickými, sensorickými či mentálními schopnostmi nebo osoby, které výrobek nikdy nepoužívaly nebo jej neznají, pokud tak činí pod dozorem/ byly poučeny a rozumí souvisejícím rizikům.

S přístrojem si nesmějí hrát děti.

Děti nesmějí provádět čištění a běžnou údržbu, pokud nedosáhly věku alespoň 8 let a nejsou-li pod dozorem.

Spotřebič používejte a uskladněte mimo dosah dětí.

Žehličku používejte či odkládejte na patu na stabilní, rovný a tepelně odolný povrch, ideálně žehlicí prkno.

Nenechávejte žehličku bez dozoru, pokud je zapojena v síti či je odložena na žehlicím prkně.

Před plněním vodou, před čištěním a po použití žehličku vypojte ze sítě.

Zařízení nepoužívejte, jestliže vám upadne či pokud je poškozeno, anebo pracuje nesprávně či netěsní.

Pokud je poškozený kabel, musí jej vyměnit výrobce, jeho servisní zástupce nebo osoba podobně kvalifikovaná, aby nedošlo k riziku.

 **Povrchy přístroje budou pálit – nedotýkejte se jich.**

-  Tento přístroj nepoužívejte v blízkosti van, sprch, umyvadel či jiných nádob obsahujících vodu.
- Oblečení nežehte, pokud si je osoba nesvlékne – danou osobu poraníte.
- Tento spotřebič nepoužívejte za jiným účelem, než je vysvětleno v těchto pokynech.
- Zabraňte poškrábání žehlicí plochy – dávejte pozor na knoflíky, zipy atd.
- Zařízení je opatřeno ochranou tepelnou pojistkou, která se při přehřátí spálí. Pokud se tak stane, zařízení přestane fungovat a je třeba ho dát do opravy.

### JEN PRO DOMÁCÍ POUŽITÍ

---

## NÁKRESY

- |                              |                    |
|------------------------------|--------------------|
| 1. Kontrolka                 | 5. Tryska kroupení |
| 2. Regulátor teploty         | 6. Žehlicí plocha  |
| 3. Napouštěcí otvor          | 7. Nádržka         |
| 4. Víčko napouštěcího otvoru | 8. Pata            |

---

## PŘED PRVNÍM POUŽITÍM

- Z žehličky i žehlicí plochy odstraňte všechny nálepky, etikety a obaly.
- Pokud na začátku žehlička trochu kouří, ničemu to nevadí. Žehlička se musí „vypálit“.
- Žehlicí plochu vyčistíte tak, že vyžehlíte kousek staré bavlněné látky.



## PŘÍPRAVA

1. Zjistěte, jaké jsou na textilu symboly ().
2. Napřed žehlete látky, které vyžadují nízkou teplotu , pak ty, které vyžadují střední teplotu , a nakonec ty, které vyžadují vysoké teploty .

## PLNĚNÍ

V žehličce můžete používat vodu z kohoutku, ale pokud máte tvrdou vodu, měli byste použít vodu destilovanou (ne vodu chemicky zbarvenou vodního kamene).

Pokud kupujete destilovanou vodu, ujistěte se, že je označená jako vhodná do žehliček.

Do vody nic nepřidávejte – žehličku byste poškodili.

1. Zařízení vypojte ze sítě.
2. Regulátor teploty nastavte na symbol ●.
3. Otevřete víčko pro napouštění vody.
4. Vodu nalévejte pomalu, aby mohl z nádržky uniknout vzduch a nedošlo k zavzdušnění.
5. Neplňte nad rychku max. vyznačenou na nádržce – voda by mohla během žehlení vytékat.
6. Uzavřete nádržku víčkem. Utřete místa potřísněná vodou.

## ZAPÍNÁNÍ

1. Regulátor teploty nastavte na symbol ●.
2. Žehličku umístěte na patu.
3. Zasuňte zástrčku do zásuvky.
4. Regulátorem teploty otočte tak, aby ukazatel směřoval k vám požadované teplotě.
5. Jakmile žehlička dosáhne nastavené teploty, kontrolka zhasne. Střídavě se bude rozsvěcovat podle toho, jak bude spínat termostat, který udržuje nastavenou teplotu.

## INSTRUKCE PRO NASTAVENÍ TEPLoty

používané symboly	nastavení teploty
nízká – nylon, akryl, polyester	●
střední – vlna, polyesterové směsi	●●
vysoká – bavlna, len	●●●/max
nežehlit	-

Pokud se instrukce na visačce prádla od těchto instrukcí liší, řiďte se údaji na visačce.

## SUCHÉ ŽEHLNÍ

1. Napřed si vše vyžehlete nasucho, pak žehličku vypněte, naplňte nádržku a pokračujte v žehlení s párou.
2. Počkejte, dokud kontrolka nezhasne, potom začněte žehlit.

## ŽEHLNÍ S NAPAŘOVÁNÍM

1. Pokud potřebujete použít páru, teplota musí být nastavena na nebo vyšší.
2. Počkejte, dokud kontrolka nezhasne, potom začněte žehlit.

## KROPENÍ



U některých látek je třeba opatrnosti. Napřed kropení vyzkoušejte na skryté části oblečení.

1. Žehličku z látky zvedněte.

2. Namiřte trysku k rosení na látku.
3. Stiskněte  tlačítko.
4. Občas je třeba k rosení stisknout 2krát či 3krát, aby se voda do systému napumpovala.

---

## IMPULS PÁRY

1. Pokud potřebujete použít páru, teplota musí být nastavena na  nebo vyšší.
2. Pokud tak neučíníte, oblečení zamokříte, protože se pára neutvoří.
3. Žehličku z látky zvedněte.
4. Stiskněte  tlačítko.
5. Mezi jednotlivými impulsy vyčkejte 4 sekundy, aby se pára stačila doplnit.

---

## SVISLÉ NAPAŘOVÁNÍ

Odstraňuje pomačkaná místa na visícím oblečení, zavěšených závěsech a dekoračních látkách.

- Ujistěte se, že za látkou je dostatečný prostor pro větrání, jinak by mohl prostor vlhnout a vytvářet se plíseň.
  - Ujistěte se, že v prostoru za látkou se nenachází nic, co by se mohlo párou poškodit.
  - Přesvědčte se, že kapsy, záhyby a manžety jsou prázdné.
  - Ujistěte se, že máte vodu v zásobníku.
1. Regulátor teploty nastavte na symbol **max**.
  2. Žehličku z látky zvedněte.
  3. Stiskněte  tlačítko ( v tomto případě použijte funkci „parní ráz,“).
  4. Mezi jednotlivými impulsy vyčkejte 4 sekundy, aby se pára stačila doplnit.

---

## PO POUŽITÍ

1. Regulátor teploty nastavte na symbol **•**.
2. Zařízení vypojte ze sítě.
3. Otevřete víko.
4. Přidrže žehličku nad dřezem, otočte ji vzhůru nohama a vypusťte vodu z nádržky přes napouštěcí otvor.
5. Uzavřete nádržku víčkem.
6. Žehličku umístěte na patu.
7. Nechte žehličku zcela vychladnout.
8. Až bude chladná, utřete vlhká místa a kabel stočte kolem paty.
9. Žehličku skladujte postavenou na patě, aby žehlicí plocha nekorodovala a nepoškodila se.

---

## ČIŠTĚNÍ

1. Vypojte žehličku ze sítě a nechte ji na patě vychladnout.
2. Vyčistěte vnější plochy spotřebiče vlhkým hadříkem.
3. Skvrny z žehlicí plochy odstraňte pomocí trochy octa.

---

## RECYKLACE



Aby nedocházelo k ničení životního prostředí a zdraví kvůli obsaženým nebezpečným látkám, přístroje a dobíjecí i nedobíjecí baterie označené jedním z těchto symbolů nesmějí být vyhazovány do smíšeného komunálního odpadu. Elektrické a elektronické výrobky, a pokud to přísluší, i dobíjecí i nedobíjecí baterie, vždy likvidujte na oficiálním recyklačním/sběrném místě.



Prečítajte si pokyny a odložte tak, aby ste ich mohli priložiť pri prípadnom odovzdaní výrobku niekomu inému. Pred použitím odstráňte všetky obaly.

---

## DÔLEŽITÉ BEZPEČNOSTNÉ OPATRENIA

Dodržiujte základné bezpečnostné opatrenia, vrátane:

Tento prístroj môžu používať deti od 8 rokov a osoby so zníženými fyzickými, zmyslovými alebo psychickými schopnosťami alebo nedostatkom skúseností a vedomostí ak sú pod dozorom/poučení a sú si vedomí s tým spojených rizík.

Deti sa nesmú hrať s prístrojom.

Čistenie a používateľská údržba nesmie byť vykonávaná deťmi, ak nie sú staršie ako 8 rokov a pod dozorom.

Tento spotrebič používajte a skladujte mimo dosahu detí.

Žehličku používajte, alebo postavte na pätu na stabilnom, rovnom a teplovzdornom povrchu, najlepšie na žehliacej doske.

Nenechávajte žehličku bez dozoru, keď je pripojená do elektrickej siete, alebo keď je postavená na žehliacej doske.

Pred napíňaním, čistením a po použití odpojte žehličku zo siete.

Nepoužívajte prístroj, keď spadol alebo je poškodený, pri poruchách alebo keď preteká.

Ak je prívodný kábel poškodený, musí byť vymenený výrobcom, jeho servisným technikom alebo iným kvalifikovaným odborníkom, aby nedošlo k riziku.

 Povrchy prístroja budú horúce – nedotýkajte sa ich.

- ⊘ Nepoužívajte tento prístroj v blízkosti vane, sprchy, umývadla alebo iných nádob s vodou.
- Šatstvo nežehlite ak ho má práve niekto na sebe – dotýčnej osobe tým spôsobíte zranenia.
- Tento spotrebič nepoužívajte na iné účely ako je uvedené v tomto návode na používanie.
- Nepokriakajte žehliacu plochu – vyhýbajte sa gombíkom, zipsom a pod.
- Prístroj má ochrannú tepelnú poistku, ktorá sa pri prehriatí preruší. V takom prípade prestane prístroj fungovať a musí sa dať opraviť.

## LEN NA DOMÁCE POUŽITIE

---

### NÁKRESY

- |                          |                    |
|--------------------------|--------------------|
| 1. Svetelná kontrolka    | 5. Kropiaca tryska |
| 2. Regulátor teploty     | 6. Žehliaca plocha |
| 3. Plniaci otvor         | 7. Zásobník        |
| 4. Kryt plniaceho otvoru | 8. Päta            |



---

### PRED PRVÝM POUŽITÍM

- Zo žehličky a žehliacej plochy odstráňte všetky označenia, nálepky alebo obalový materiál.
- Ak žehlička zo začiatku trochu dymí, je to v poriadku a po prečistení ohrievacieho telesa uvedené prestane.
- Prežehlite najskôr starší kus bavlnenej látky, aby ste vyčistili žehliacu plochu.



## PRÍPRAVA

1. Pozrite si symboly znázorňujúce starostlivosť o oblečenie ().
2. Najskôr žehlite tkaniny vyžadujúce nízke teploty , potom tie, ktoré potrebujú stredne vysoké teploty  a nakoniec tie vyžadujúce vysoké teploty .

## PLNĚNÍ

V žehličke môžete používať vodu z kohoutku, ale pokud máte tvrdou vodu, měli byste použít vodu destilovanou (ne vodu chemicky zbavenou vodního kamene).

Pokud kupujete destilovanou vodu, ujistěte se, že je označená jako vhodná do žehliček.



Do vody nic nepřidávejte – žehličku byste poškodili.

1. Zařízení vypojte ze sítě.
2. Regulátor teploty nastavte na symbol ●.
3. Otevřete víčko pro napouštění vody.
4. Vodu nalévejte pomalu, aby mohl z nádržky uniknout vzduch a nedošlo k zavzdušnění.
5. Neplňte nad rysku max. vyznačenou na nádržce – voda by mohla během žehlení vytékat.
6. Uzavřete nádržku víčkem. Utřete místa potřísněná vodou.

## ZAPÍNÁNÍ

1. Regulátor teploty nastavte na symbol ●.
2. Žehličku umístěte na patu.
3. Zasuňte zástrčku do zásuvky.
4. Regulátorem teploty otočte tak, aby ukazatel směřoval k vámi požadované teplotě.
5. Jakmile žehlička dosáhne nastavené teploty, kontrolka zhasne. Střídavě se bude rozsvěcovat podle toho, jak bude spínat termostat, který udržuje nastavenou teplotu.

## INSTRUKCE PRO NASTAVENÍ TEPLoty

používané symboly	nastavení teploty
 nízká – nylon, akryl, polyester	●
 střední – vlna, polyesterové směsi	●●
 vysoká – bavlna, len	●●●/max
 nežehlit	-

Pokud se instrukce na visačce prádla od těchto instrukcí liší, řiďte se údaji na visačce.

## SUCHÉ ŽEHLENÍ

1. Napřed si vše vyžehlete nasucho, pak žehličku vypněte, naplňte nádržku a pokračujte v žehlení s párou.
2. Počkejte, dokud kontrolka nezhasne, potom začněte žehlit.

## ŽEHLENÍ S NAPAŘOVÁNÍM

1. Pokud potřebujete použít páru, teplota musí být nastavena na  nebo vyšší.
2. Počkejte, dokud kontrolka nezhasne, potom začněte žehlit.

## KROPENÍ

U některých látek je třeba opatrnosti. Napřed kropení vyzkoušejte na skryté části oblečení.



1. Žehličku z látky zvedněte.



2. Namiřte trysku kropsení na látku.
3. Stiskněte  tlačítko.
4. Občas je třeba kropsení stisknout 2krát či 3krát, aby se voda do systému napumpovala.

---

## IMPULS PÁRY

1. Pokud potřebujete použít páru, teplota musí být nastavena na  nebo vyšší.
2. Pokud tak neučiníte, oblečení zamokříte, protože se pára neutvoří.
3. Žehličku z látky zvedněte.
4. Stiskněte  tlačítko.
5. Mezi jednotlivými impulsy vyčkejte 4 sekundy, aby se pára stačila doplnit.

---

## SVISLÉ NAPAŘOVÁNÍ

Odstraňuje pomačkaná místa na visícím oblečení, zavěšených závěsech a dekoračních látkách.

- Ujistěte se, že za látkou je dostatečný prostor pro větrání, jinak by mohl prostor vlhnout a vytvářet se pliseň.
  - Ujistěte se, že v prostoru za látkou se nenachází nic, co by se mohlo párou poškodit.
  - Přesvědčte se, že kapsy, záhyby a manžety jsou prázdné.
  - Ujistěte se, že máte vodu v zásobníku.
1. Regulátor teploty nastavte na symbol **max**.
  2. Žehličku z látky zvedněte.
  3. Stiskněte  tlačítko ( v tomto případě používejte funkci „parní ráz,,).
  4. Mezi jednotlivými impulsy vyčkejte 4 sekundy, aby se pára stačila doplnit.

---

## PO POUŽITÍ

1. Regulátor teploty nastavte na symbol **•**.
2. Zařízení vypojte ze sítě.
3. Otevřete víko.
4. Přidrže žehličku nad dřezem, otočte ji vzhůru nohama a vypusťte vodu z nádržky přes napouštěcí otvor.
5. Uzavřete nádržku víčkem.
6. Žehličku umístěte na patu.
7. Nechte žehličku zcela vychladnout.
8. Až bude chladná, utřete vlhká místa a kabel stočte kolem paty.
9. Žehličku skladujte postavenou na patě, aby žehlicí plocha nekorodovala a nepoškodila se.

---

## ČISTENIE

1. Žehličku vytiahnite zo siete a nechajte ju vychladnúť na päte.
2. Vonkajší povrch spotrebiča vyčistite vlhkou handričkou.
3. Škrvny na žehliacej ploche odstráňte s trochou octu.

---

## RECYKLÁCIA



Abý nedochádzalo k ohrozeniu zdravia a životného prostredia vplyvom nebezpečných látok, prístroje a nabíjacie a nenabíjacie batérie označené niektorým z týchto symbolov nesmú byť likvidované s netriedeným komunálnym odpadom. Elektrické a elektronické výrobky a prípadne nabíjacie a nenabíjacie batérie vždy odovzdajte na príslušnom oficiálnom mieste pre recykláciu / zber.

Instrukcję należy przeczytać, zachować, przekazać kolejnemu użytkownikowi, jeśli odstępujemy urządzenie innej osobie. Wyjmij z opakowania przed użyciem.

## WSKAZÓWKI DOTYCZĄCE BEZPIECZEŃSTWA

Postępuj zgodnie ze wskazówkami dotyczącymi bezpieczeństwa, między innymi:

Niniejszy sprzęt nie jest przeznaczony do użytkowania przez osoby ( w tym dzieci) o ograniczonej zdolności fizycznej, czuciowej lub psychicznej, lub osoby nie mające doświadczenia lub znajomości sprzętu, chyba że odbywa się to pod nadzorem lub zgodnie z instrukcją użytkowania sprzętu, przekazanej przez osoby odpowiadające za ich bezpieczeństwo. Należy zwracać uwagę na dzieci, aby nie bawiły się sprzętem.

Używaj i przemieszczaj urządzenie poza zasięgiem dzieci.

Zawsze stawiaj żelazko w pozycji pionowej, na stabilnej, poziomej, żaroodpornej powierzchni, najlepiej na desce do prasowania.

Nie należy pozostawiać żelazka bez nadzoru, gdy żelazko jest podłączone i kiedy znajduje się na desce do prasowania.

Odłączaj przewód żelazka z gniazdka przed napełnianiem wodą, przed czyszczeniem i po użyciu.

Nie używaj urządzenia, jeśli zostanie upuszczone lub uszkodzone, albo w przypadku nieprawidłowego działania albo nieszczelności.

Jeżeli przewód zasilający ulegnie uszkodzeniu, powinien być wymieniony przez producenta, jego serwis techniczny lub specjalistyczny zakład naprawczy w celu uniknięcia zagrożenia.

 Powierzchnia urządzenia jest gorąca – nie dotykaj jej.

-  Nie należy używać tego urządzenia w pobliżu wanny, prysznicy, umywalki lub innych naczyń zawierających wodę.
- Nie prasuj ubrania, które jest na osobie - ryzyko poparzenia.
- Nigdy nie używaj urządzenia niezgodnie z jego przeznaczeniem określonym w niniejszej instrukcji.
- Nie poruszaj stopy żelazka - omijaj guziki, zamki błyskawiczne, itp.
- Urządzenie posiada bezpiecznik termiczny, który przepali się, jeśli żelazko ulegnie przegrzaniu. Jeśli tak się stanie, urządzenie przestanie działać i musi zostać oddane do naprawy.

**TYLKO DO UŻYTKU DOMOWEGO**

## RYSUNKI

- |                                     |                       |
|-------------------------------------|-----------------------|
| 1. Lampka                           | 5. Dysza spryskiwacza |
| 2. Regulator temperatury            | 6. Stopa              |
| 3. Otwór do wlewania wody           | 7. Zbiornik           |
| 4. Pokrywka otworu do wlewania wody | 8. Podstawa           |



---

## PRZED PIERWSZYM UŻYCIEM

- Usuń wszystkie etykiety, naklejki i elementy opakowania z żelazka i z jego stopy.
- Nie przejmuj się, jeśli początkowo z żelazka wydziela się trochę dymu, to ustanie wraz z jego używaniem.
- Aby oczyścić stopę żelazka, najpierw przepirasuj kawałek starej tkaniny bawełnianej.

---

## PRZYGOTOWANIE DO PRACY

1. Sprawdź symbole na tkaninie ().
2. Najpierw prasuj tkaniny wymagające niskich temperatur , następnie wymagające średnich temperatur i dopiero na końcu - tkaniny które wymagają wysokich temperatur .

---

## CZYSZCZENIE

1. Wymij wtyczkę przewodu zasilającego z gniazdka i ustaw żelazko na podstawie w pozycji pionowej do ostygnięcia.
2. Wytrzyj powierzchnie zewnętrzne urządzenia wilgotną szmatką.
3. Usuń plamy ze stopy żelazka odrobiną octu.

---

## NAPEŁNIANIE

Do żelazka można używać wody wodociągowej, ale jeśli woda w miejscu, w którym mieszasz jest twarda, należy użyć wody destylowanej (nie usuwaj osadu chemicznego).

Przy zakupie wody destylowanej sprawdź, czy jest ona sprzedawana jako odpowiednia do żelazek.

Nie dodawaj niczego do wody - możesz uszkodzić żelazko.

1. Wymij wtyczkę przewodu zasilającego z gniazdka.
2. Ustaw regulator temperatury na ●.
3. Otwórz pokrywkę otworu do wlewania wody.
4. Wlewaj wodę powoli, aby powietrze w zbiorniku mogło uciec i nie spowodować korka powietrznego.
5. Do zbiornika wlewaj wodę tylko do oznaczenia max, inaczej woda wyleje się z żelazka
6. Zamknij pokrywkę otworu do napełniania wodą. Wytrzyj ewentualnie rozlaną wodę.

---

## WŁĄCZENIE

1. Ustaw regulator temperatury na ●.
2. Postaw żelazko na jego podstawie.
3. Włóż wtyczkę w gniazdko sieciowe.
4. Obróć regulatorem temperatury, aby żądane ustawienie znalazło przy znaczniku.
5. Kiedy żelazko osiągnie zadaną temperaturę, lampka zgaśnie. Będzie to następować w cyklu włączony/wyłączony, gdy termostat pracuje, aby utrzymać temperaturę.

---

## INSTRUKCJA USTAWIENIA TEMPERATURY

oznaczenia na metkach	ustawienia temperatury
zimne żelazko - nylon, akryl, poliester	●
ciepłe żelazko - wełna, mieszanki poliestru	●●
gorące żelazko - bawełna, len	●●●/max
nie prasować	-

Jeżeli oznaczenia na metce tkaniny różnią się od wskazanych w tej instrukcji, postępuj zgodnie z oznaczeniami na metce.

---

## PRASOWANIE NA SUCHO

1. W pierwszej kolejności, prasuj na sucho, potem wyłącz urządzenie, napełnij zbiornik wodą i wykonaj prasowanie parowe.
2. Zaczekaj, aż lampka zgaśnie, możesz zacząć prasowanie.

---

## PRASOWANIE PAROWE

1. Jeśli masz zamiar stosować parę, temperatura musi być ustawiona na  lub wyżej.
2. Zaczekaj, aż lampka zgaśnie, możesz zacząć prasowanie.

---



## SPRYSKIWANIE

Kapiąca woda może plamić niektóre tkaniny. Sprawdź na zakrytym fragmencie materiału.

1. Zdejmij żelazko z tkaniny.
2. Skieruj dyszę spryskiwacza na tkaninę.
3. Naciśnij przycisk .
4. Mogą być potrzebne 2 lub 3 naciśnięcia przycisku, zanim woda przedostanie się przez system.

---

## UDERZENIE PARY

1. Jeśli masz zamiar stosować parę, temperatura musi być ustawiona na  lub wyżej.
2. Jeśli temperatura będzie niższa, na tkaninę będzie leciała woda nie para wodna.
3. Zdejmij żelazko z tkaniny.
4. Naciśnij przycisk .
5. Odczekaj 4 sekundy pomiędzy naciśnięciami przycisku, aż wytworzy się potrzebna para.

---

## PIONOWE PRASOWANIE PAROWE

Usuwanie zagnieć z ubrań na wieszakach, z zasłon i tkanin obiciowych.

- Sprawdź, czy tkanina jest dobrze wentylowana, inaczej wilgoć może spowodować powstanie pleśni.
  - Sprawdź, czy w ubraniu lub za tkaniną nie ma czegoś, co może zostać uszkodzone przez parę.
  - Sprawdź, czy kieszenie, mankiety u spodni i bluzek są puste.
1. Ustaw regulator temperatury na **max**.
  2. Zdejmij żelazko z tkaniny.
  3. Naciśnij przycisk .
  4. Odczekaj 4 sekundy pomiędzy naciśnięciami przycisku, aż wytworzy się potrzebna para.



---

## PO UŻYCIU

1. Ustaw regulator temperatury na ●.
2. Wyjmij wtyczkę przewodu zasilającego z gniazdka.
3. Otwórz pokrywkę otworu do wlewania wody.
4. Przytrzymaj żelazko nad zlewozmywakiem, obróć je do góry nogami i opróżnij z resztek wody znajdujących się w żelazku.
5. Zamknij pokrywkę otworu do wlewania wody.
6. Postaw żelazko na jego podstawie.
7. Ostudź je całkowicie.
8. Kiedy jest już zimne, wytrzyj je i owiń przewód zasilający wokół podstawy.
9. Przechowuj żelazko w pozycji pionowej, aby uniknąć korozji i uszkodzeń stopy.

---

## RECYKLING



Aby uniknąć problemów środowiskowych i zdrowotnych spowodowanych niebezpiecznymi substancjami, sprzętu, akumulatorów i baterii oznaczonych jednym z tych symboli nie należy wyrzucać z nieposortowanymi odpadami komunalnymi. Produkty elektryczne i elektroniczne, w tym, baterie jednorazowe i akumulatory, należy zawsze utylizować w odpowiednim publicznym punkcie zbiórki odpadów/recyklingu.

Pročitajte upute, držite ih na sigurnom mjestu, proslijedite ih ako dajete uređaj.  
Uklonite cijelo pakiranje prije uporabe.

---

## VAŽNE SIGURNOSNE MJERE

Postujte osnovne sigurnosne mjere, uključujući sljedeće:

Ovaj uređaj mogu koristiti djeca od 8 godina pa na više i osobe smanjenih tjelesnih, osjetilnih ili mentalnih sposobnosti ili osobe koje ne raspolažu iskustvom i znanjem ako su pod nadzorom ili rade po uputama, te razumiju uključene opasnosti.

Djeca se ne smiju igrati s uređajem.

Čišćenje i održavanje ne smiju vršiti djeca ako nisu starija od 8 godina i moraju biti pod nadzorom.

Koristite i držite ovaj uređaj van dosega djece.

Koristite glačalo, ili ga postavite na stalak, na stabilnoj, ravnoj površini otpornoj na toplinu, po mogućnosti dasci za glačanje.

Ne ostavljajte glačalo bez nadzora dok je uključeno ili dok stoji na dasci za glačanje.

Isključite glačalo prije punjenja i nakon uporabe.

Ne radite s uređajem ako padne ili ako je oštećen, ili ako ne radi kako treba ili curi.

Ako je kabel oštećen, radi izbjegavanja opasnosti, mora ga zamijeniti proizvođač, ovlaštenu servis ili osoba slične stručnosti.

 Površine aparata će postati vruće - nemojte ih dodirivati.

-  Nemojte koristiti ovaj uređaj u blizini kada, tuševa, umivaonika ili drugih posuda s vodom.
- Nemojte glačati odjeću dok se nosi – ozlijedit ćete osobu koja je nosi.
- Nemojte koristiti uređaj u bilo koje druge svrhe osim onih opisanih u ovim uputama.
- Nemojte izgrebati dno – izbjegavajte gumbe, patent-zatvarače, itd.
- Uređaj ima zaštitni termalni osigurač koji pregori ako se pregrije. ako se to dogodi, uređaj će prestati raditi i mora se vratiti na popravak.



### ISKLJUČIVO ZA KUĆNU UPORABU

---

## CRTEŽI

- |                                |                         |
|--------------------------------|-------------------------|
| 1. Svjetlo                     | 5. Mlaznica za prskanje |
| 2. Kontrolna tipka temperature | 6. Dno                  |
| 3. Dovod vode                  | 7. Spremnik             |
| 4. Poklopac dovoda vode        | 8. Osnova               |







---

## PRIJE PRVE UPORABE

- Skinite sve oznake, naljepnice ili pakovanja s glačala ili dna.
- Ne brinite se ako glačalo isprva malo dimi, prestat će čim tvar nestane.
- Izglačajte stari komad pamučne tkanine da očistite dno.

---

## PRIPREMA

1. Pogledajte znakove za održavanje tekstila (   .
2. Prvo glačajte tkanine za koje su potrebne niske temperature , zatim one za koje su potrebne srednje temperature  i završite s onima za koje su potrebne visoke temperature .

---

## ČIŠĆENJE

1. Isključite glačalo iz struje i postavite ga na osnovu da se ohladi.
2. Očistite vanjske površine uređaja vlažnom krpom.
3. Uklonite mrlje s dna pomoću malo octa.

---

## PUNJENJE

Glačalo se može koristiti s vodom iz pipe, ali ako živite na području s tvrdom vodom, trebate koristiti destiliranu vodu (ne vodu s kemijski uklonjenim kamencem).

Ako kupujete destiliranu vodu, pazite da je označena kao podesna za glačala.

Nemojte ništa dodavati vodi – oštetit ćete glačalo.

1. Isključite uređaj.
2. Postavite kontrolnu tipku temperature na ●.
3. Otvorite poklopac za dovod vode.
4. Ulijevajte lagano, da biste omogućili da izađe zrak iz spremnika i pazite da ne ostane zraka.
5. Nemojte ulijevati više od oznake na spremniku ili će voda istjecati tijekom uporabe.
6. Zatvorite poklopac za dovod vode. Obrišite prolivenu vodu.

---

## UKLJUČIVANJE

1. Postavite kontrolnu tipku temperature na ●.
2. Postavite glačalo na držač.0
3. Stavite utikač u utičnicu.
4. Okrenite kontrolnu tipku temperature kako biste doveli željenu postavku do pokazivača.
5. Kad glačalo dosegne željenu temperaturu, svjetlo će se isključiti. Zatim će se u ciklusima uključivati i isključivati kako termostat radi da održi temperaturu.

---

## VODIČ ZA PODEŠAVANJE TEMPERATURE

oznaka	postavka temperature
 hladno – najlon, akril, poliester	●
 toplo – vuna, mješavine poliestera	●●
 vruće – pamuk, lan	●●●/max
 ne glačati	-

Ako su upute na tkanini drugačije od ovog vodiča, slijedite upute na etiketi.

---

## SUHO GLAČANJE

1. Prvo završite s glačanjem na suho, zatim isključite glačalo, napunite spremnik i glačajte s parom.
2. Sačekajte dok se svjetlo ne isključi, zatim počnite glačati.

---

## GLAČANJE S PAROM

1. Ako namjeravate koristiti paru, postavka temperature mora biti  ili viša.
2. Sačekajte dok se svjetlo ne isključi, zatim počnite glačati.



---



## SPREJ

Mrlje od vode utječu na neke tkanine. Testirajte ovo na sakrivenom dijelu tkanine.

1. Podignite glačalo s tkanine.
2. Usmjerite mlaznicu na tkaninu.
3. Pritisnite  gumb.
4. Možda ćete morati pritisnuti 2 ili 3 puta da ispumpate vodu kroz sustav.

---

## MLAZ PARE

1. Ako namjeravate koristiti paru, postavka temperature mora biti  ili viša.
2. Ako to ne uradite, na vašu odjeću će izlaziti voda a ne para.
3. Podignite glačalo s tkanine.
4. Pritisnite  gumb.
5. Ostavite 4 sekunde između izbacivanja, da bi se nakupila para.

---

## VERTIKALNI IZLAZAK PARE

Uklonite nabore s okačene odjeće, zavjesa koje vise ili tkanina namještaja.

- Provjerite da iza tkanine postoji odgovarajuća ventilacija, inače se može nakupiti vlaga i može nastati plijesan.
  - Provjerite da nema ništa iza tkanine što se može oštetiti parom.
  - Provjerite jesu li džepovi, zavrnuti rukavi ili nogavice prazni.
1. Postavite kontrolnu tipku temperature na **max**.
  2. Podignite glačalo s tkanine.
  3. Pritisnite  gumb.
  4. Ostavite 4 sekunde između izbacivanja, da bi se nakupila para.

---

## NAKON UPORABE

1. Postavite kontrolnu tipku temperature na **•**.
2. Isključite uređaj.
3. Otvorite poklopac za dovod vode.
4. Držite ga iznad sudopera, okrenite naopako i izbacite vodu iz spremnika preko otvora za ulaz vode.
5. Zatvorite poklopac za dovod vode.
6. Postavite glačalo na držač.0
7. Ostavite da se ohladi do kraja.
8. Kad glačalo bude hladno, obrišite svu vlagu i zamotajte kabel oko osnove.
9. Držite glačalo na osnovi da biste izbjegli koroziju i oštećenje dna.

---

## RECIKLAŽA



Kako bi se izbjegle štetne posljedice na okoliš i zdravlje zbog opasnih supstanci, uređaji i punjive i nepunjive baterije obilježene jednim od ovih simbola ne smiju se zbrinjavati kao nerazvrstani komunalni otpad. Uvijek odložite električne i elektroničke proizvode i , gdje je primjenljivo, punjive i nepunjive baterije, u odgovarajućem zvaničnom mjestu za sakupljanje/reciklažu.



Preberite navodila, jih shranite na varnem in jih predajte skupaj z napravo, če jo posredujete naprej. Pred uporabo odstranite vso embalažo.

---

## POMEMBNA VAROVALA

Sledite osnovnim varnostnim ukrepom, vključno z:

To napravo smejo uporabljati otroci, stari najmanj 8 let, in osebe z zmanjšanimi fizičnimi, čutnimi ali duševnimi sposobnostmi ali s pomanjkljivimi izkušnjami in znanjem, če so pri tem pod nadzorom/dobijo navodila in razumejo s tem povezana tveganja.

Otroci se z napravo ne smejo igrati.

Otroci ne smejo čistiti in vzdrževati naprave, če niso starejši od 8 let ter pod nadzorom.

Napravo uporabite in hranite izven dosega otrok.

Likalnik uporabljajte ali postavite pokonci samo na stabilni, vodoravni in na vročino odporni površini, po možnosti na likalni deski.

Likalnika ne puščajte vključenega brez nadzora ali ko stoji na likalni deski.

Likalnik odklopite pred polnjenjem, čiščenjem in po uporabi.

Naprave ne uporabljajte, če je bila izpostavljena padcu, če je poškodovana ali pokvarjena ali če pušča.

Če je kabel poškodovan, ga mora zamenjati proizvajalec, njegov servisni zastopnik ali kdo s podobnimi pooblastili, da se prepreči tveganje.

 Površine naprave se segrejejo – ne dotikajte se.

 Te naprave ne uporabljajte v bližini kadi, prh, lavorjev in drugih posod z vodo. Napravo postavite na stabilno vodoravno površino, ki je odporna proti vročini.

- Nikoli ne likajte oblečenih oblačil – s tem boste poškodovali tistega, ki jih nosi.
- Naprave ne uporabljajte za nič drugega kot za namene, ki so opisani v teh navodilih.
- Ne opraskajte likalne plošče – izogibajte se gumbom, zadrgam itd.
- Naprava ima zaščitno toplotno varovalko, ki v primeru pregrevanja pregori. Če se to zgodi, bo naprava prenehala delovati in jo je treba vrniti v popravilo.

## SAMO ZA GOSPODINJSKO UPORABO

---

## RISBE

- |                           |                   |
|---------------------------|-------------------|
| 1. Lučka                  | 5. Pršilna šoba   |
| 2. Nastavitev temperature | 6. Likalna plošča |
| 3. Dovod vode             | 7. Posoda         |
| 4. Pokrov dovoda vode     | 8. Podstavek      |

---

## PRED PRVO UPORABO

- Z likalnika in likalne plošče odstranite vse nalepke ter embalažo.
- Na začetku se lahko od likalnika malo kadi. To naj vas ne skrbi, saj se bo končalo, ko se grelnik dokončno segreje.
- Likalno ploščo očistite z likanjem kosa stare bombažne tkanine.

## PRIPRAVA

1. Preverite simbole za zaščito tkanin ().
2. Najprej zlikajte tkanine, ki jih je treba likati pri nizkih temperaturah () , nato tiste, ki jih je treba likati pri srednjih temperaturah () , in končajte s tkaninami, ki potrebujejo visoke temperature ().

## DOLIVANJE

Likalnik lahko uporabljate z vodo iz pipe, vendar uporabite destilirano vodo (ne vode s kemično odstranjenim kamnom), če živite na območju, kjer je voda trda.

Če kupite destilirano vodo, preverite, ali je označena kot primerna za likalnike.

V vodo ne dodajajte ničesar – to bi likalniku škodovalo.

1. Odklopite napravo.
2. Nastavitev temperature nastavite na ●.
3. Odprite pokrov dovoda vode.
4. Vodo nalivajte počasi, da lahko uide zrak iz posode in da preprečite nastanek zračne zapore.
5. Vode ne dolijte nad oznako max na posodi, sicer bo voda puščala med uporabo.
6. Zaprite pokrov dovoda vode. Pobrшите morebitno razlito tekočino.

## VKLOP

1. Nastavitev temperature nastavite na ●.
2. Likalnik postavite pokonci.
3. Vtič vstavite v električno vtičnico.
4. Zavrtite nastavev temperature, da zeleno nastavev premaknete k oznaki.
5. Ko likalnik doseže nastavljeno temperaturo, lučka ugasne. Nato se večkrat vklopi in izklopi, ko termostat ohranja stalno temperaturo.

## VODNIK ZA NASTAVLJANJE TEMPERATURE

oznaka na etiketi	nastavev temperature
hladno – najlon, akril, poliester	●
toplo – volna, zmesi s poliestrom	●●
vroče – bombaž, lan	●●●/max
ne likajte	-

Če se navodila na etiketi tkanine razlikujejo od tega vodnika, upoštevajte navodila na etiketi.

## SUHO LIKANJE

1. Najprej opravite suho likanje, nato izklopite napravo, napolnite posodo in opravite še parno likanje.
2. Počakajte, da lučka ugasne, in začnite likati.

## LIKANJE S PARO

1. Če nameravate uporabljati paro, mora biti nastavev temperature nastavljena na ali več.
2. Počakajte, da lučka ugasne, in začnite likati.

## PRŠENJE



Pršenje vode vpliva na nekatere tkanine. To preverite na skritem delu tkanine.

1. Likalnik dvignite s tkanine.
2. Šobo za pršenje usmerite proti tkanini.

3. Pritisnite gumb .
4. Morda boste morali na začetku pritisniti 2- ali 3-krat, da se voda prečrpa skozi sistem.

---

## BRIZG PARE

1. Če nameravate uporabljati paro, mora biti nastavitev temperature nastavljena na  ali več.
2. V nasprotnem primeru boste oblačila zmočili in ne obdelali s paro.
3. Likalnik dvignite s tkanine.
4. Pritisnite gumb .
5. Med brizgi počakajte 4 sekunde, da se ustvari dovolj pare.

---

## NAVPIČNO PARNO LIKANJE

Odstranite gube iz visečih oblačil, visečih zaves in dekorativnih tkanin.

- Preverite, ali je za tkanino poskrbljeno za ustrezno prezračevanje, sicer se lahko nabere vlaga, kar lahko povzroči plesen.
  - Preverite, da za tkanino ni ničesar, kar bi lahko poškodovali s paro.
  - Preverite, ali so žepi, zavihki in manšete prazni.
1. Nastavitev temperature nastavite na **max**.
  2. Likalnik dvignite s tkanine.
  3. Pritisnite gumb .
  4. Med brizgi počakajte 4 sekunde, da se ustvari dovolj pare.

---

## PO UPORABI

1. Nastavitev temperature nastavite na **•**.
2. Odklopite napravo.
3. Odprite pokrov dovoda vode.
4. Držite jo nad umivalnikom, jo obrnite na glavo in izpustite vodo iz posode preko dovoda vode.
5. Zaprite pokrov dovoda vode.
6. Likalnik postavite pokonci.
7. Pustite, da se v celoti ohladi.
8. Ko je naprava hladna, pobrišite morebitno vlago in navijte kabel okoli podstavka.
9. Likalnik shranite pokonci, da preprečite korozijo in poškodbe likalne plošče.

---

## ČIŠČENJE

1. Odklopite likalnik in ga postavite pokonci, da se ohladi.
2. Zunanje površine naprave očistite z vlažno krpo.
3. Madeže na likalni plošči odstranite z malo kisa.

---

## RECIKLIRANJE



Za preprečitev okoljskih in zdravstvenih težav zaradi nevarnih snovi naprav in polnilnih in navadnih baterij, označenih z enim od teh simbolov, ni dovoljeno odstraniti med nesortirane komunalne odpadke. Električne in elektronske izdelke in, kjer velja, tudi polnilne in navadne baterije odstranite na ustreznem uradnem mestu za recikliranje/zbiranje.

Διαβάστε τις οδηγίες, φυλάξτε τις σε ασφαλές μέρος και σε περίπτωση που δώσετε τη συσκευή σε άλλον χρήστη, δώστε μαζί και τις οδηγίες. Αφαιρέστε όλα τα υλικά συσκευασίας πριν από τη χρήση.

## ΣΗΜΑΝΤΙΚΑ ΜΕΤΡΑ ΑΣΦΑΛΕΙΑΣ

Τηρείτε τα βασικά μέτρα ασφάλειας, συμπεριλαμβανομένων των παρακάτω:

Η παρούσα συσκευή μπορεί να χρησιμοποιηθεί από παιδιά ηλικίας άνω των 8 ετών και άτομα με μειωμένες σωματικές, αισθητήριες ή διανοητικές ικανότητες ή άτομα που δεν διαθέτουν επαρκή εμπειρία ή γνώση, υπό την προϋπόθεση ότι θα βρίσκονται υπό επίβλεψη ή θα λάβουν σχετικές οδηγίες και κατανοούν τους κινδύνους που ενέχει η χρήση της συσκευής. Τα παιδιά δεν πρέπει να χρησιμοποιούν τη συσκευή ως παιχνίδι.

Ο καθαρισμός και η συντήρηση από χρήστη δεν πρέπει να πραγματοποιούνται από παιδιά, εκτός κι αν είναι άνω των 8 ετών και βρίσκονται υπό επίβλεψη. Να χρησιμοποιείτε και να αποθηκεύετε τη συσκευή μακριά από παιδιά.

Να χρησιμοποιείτε το σίδερο ή να το τοποθετείτε στην πτέρνα του, επάνω σε μια σταθερή, επίπεδη, θερμοανθεκτική επιφάνεια, κατά προτίμηση σε μια σιδερώστρα.

Μην αφήνετε το σίδερο χωρίς επίβλεψη ενώ είναι συνδεδεμένο στο ρεύμα ή βρίσκεται σε όρθια θέση πάνω στη βάση του στη σιδερώστρα.

Να αποσυνδέετε το σίδερο από το ρεύμα πριν γεμίσετε το δοχείο νερού, πριν από τον καθαρισμό και μετά από τη χρήση.

Μη χρησιμοποιείτε τη συσκευή εάν πέσει στο έδαφος, υποστεί ζημιά, παρουσιάζει δυσλειτουργίες ή διαρροή.

Εάν το καλώδιο είναι φθαρμένο, πρέπει να αντικατασταθεί από τον κατασκευαστή, τον αντιπρόσωπό του ή κάποιο εξουσιοδοτημένο πρόσωπο προς αποφυγή κινδύνων.

 **Οι επιφάνειες της συσκευής θερμαίνονται υπερβολικά – μην τις αγγίζετε.**

-  Μην χρησιμοποιείτε αυτή τη συσκευή κοντά σε μανιέρες, ντουζιέρες, νιπτήρες ή άλλα δοχεία που περιέχουν νερό.
- Μη σιδερώνετε ρούχα ενώ τα φοράει κάποιος – θα τον τραυματίσετε.
- Μη χρησιμοποιείτε τη συσκευή για οποιοδήποτε σκοπό πέραν αυτού που περιγράφεται στις παρούσες οδηγίες.
- Μη χαράζετε την πλάκα του σίδηρου – αποφύγετε την επαφή της με κουμιά, φερμουάρ κ.λπ.
- Η συσκευή διαθέτει μια προστατευτική θερμική ασφάλεια, η οποία πέφτει σε περίπτωση υπερθέρμανσης. Εάν συμβεί κάτι τέτοιο, η συσκευή θα σταματήσει να λειτουργεί και θα πρέπει να την προσκομίσετε για επισκευή.

## ΑΠΟΚΛΕΙΣΤΙΚΑ ΓΙΑ ΟΙΚΙΑΚΗ ΧΡΗΣΗ

### ΣΧΕΔΙΑ





- |                           |                       |
|---------------------------|-----------------------|
| 1. Λυχνία                 | 5. Ακροφύσιο ψεκασμού |
| 2. Διακόπτης θερμοκρασίας | 6. Πλάκα σίδηρου      |
| 3. Είσοδος νερού          | 7. Δοχείο νερού       |
| 4. Κάλυμμα εισόδου νερού  | 8. Πτέρνα             |



## ΠΡΙΝ ΑΠΟ ΤΗΝ ΠΡΩΤΗ ΧΡΗΣΗ

- Αφαιρέστε όλες τις ετικέτες, αυτοκόλλητα ή άλλα υλικά συσκευασίας από το σίδερο και την πλάκα του.
- Μην ανησυχήσετε εάν βγει λίγος ατμός από το σίδερο στην αρχή, θα σταματήσει μόλις ζεσταθεί το σίδερο.
- Σιδερώστε ένα παλιό βαμβακερό πανί για να καθαρίσει η πλάκα του σίдеρου.

## ΠΡΟΕΤΟΙΜΑΣΙΑ





1. Ελέγξτε τις ετικέτες φροντίδας υφασμάτων των ρούχων ().
2. Σιδερώστε τα υφάσματα που απαιτούν χαμηλή θερμοκρασία  πρώτα, κατόπιν αυτά που απαιτούν μέτρια θερμοκρασία  και τέλος αυτά που απαιτούν υψηλή θερμοκρασία .

## ΠΛΗΡΩΣΗ

Μπορείτε να χρησιμοποιήσετε νερό βρύσης στο σίδερο, αλλά εάν κατοικείτε σε περιοχή όπου το νερό έχει πολλά άλατα, συνιστάται να χρησιμοποιήσετε αποσταγμένο νερό (όχι χημικά αφαλατωμένο νερό). Εάν αγοράσετε αποσταγμένο νερό, βεβαιωθείτε ότι φέρει σήμανση καταλληλότητας για σιδέρωμα. Μη προσθέσετε τίποτα στο νερό – θα προκληθεί βλάβη στο σίδερο.

1. Αποσυνδέστε τη συσκευή από το ρεύμα.
2. Γυρίστε τον διακόπτη θερμοκρασίας στη θέση ●.
3. Ανοίξτε το κάλυμμα της εισόδου νερού.
4. Μην προσθέτετε το νερό γρήγορα, ώστε να υπάρχει χρόνος διαφυγής του αέρα που βρίσκεται στο δοχείο και να αποτραπεί η δημιουργία αεροπαγίδας.
5. Μη γεμίζετε το δοχείο νερού πάνω από τη στάθμη μέγιστης πλήρωσης, ειδάλλως ενδέχεται να διαρρεύσει νερό κατά τη χρήση.
6. Κλείστε το κάλυμμα της εισόδου νερού. Σκουπίστε τυχόν νερό που χύθηκε.

## ΟΔΗΓΟΣ ΡΥΘΜΙΣΗΣ ΘΕΡΜΟΚΡΑΣΙΑΣ

σήμανση ετικετών	ρύθμιση θερμοκρασίας
 χαμηλή θερμοκρασία – νάilon, ακρυλικά, πολυεστέρας	●
 μέτρια θερμοκρασία – μαλλί, μεικτά υφάσματα με πολυεστέρας	●●
 υψηλή θερμοκρασία – βαμβακερά, λινά	●●●/max
 μη σιδερώνετε	-

Εάν οι οδηγίες στην ετικέτα του ρούχου δεν αντιστοιχούν στον παρόντα οδηγό, ακολουθήστε τις οδηγίες που αναγράφονται στην ετικέτα.

## ΣΤΕΓΝΟ ΣΙΔΕΡΩΜΑ

1. Κάντε πρώτα το στεγνό σιδέρωμα, κατόπιν απενεργοποιήστε το σίδερο, γεμίστε το δοχείο νερού και προχωρήστε το σιδέρωμα με ατμό.
2. Περιμένετε έως ότου να σβήσει η λυχνία και κατόπιν ξεκινήστε το σιδέρωμα.

## ΕΝΕΡΓΟΠΟΙΗΣΗ

1. Γυρίστε τον διακόπτη θερμοκρασίας στη θέση ●.
2. Τοποθετήστε το σίδερο πάνω στην πτέρνα του.
3. Συνδέστε το φις στην πρίζα.
4. Γυρίστε τον διακόπτη θερμοκρασίας για να φέρετε την επιθυμητή ρύθμιση δίπλα στο δείκτη.

5. Όταν το σίδερο φτάσει στην καθορισμένη θερμοκρασία, η λυχνία θα σβήσει. Κατόπιν θα ανάβει και θα σβήνει καθώς ο θερμοστάτης θα λειτουργεί για διατήρηση της θερμοκρασίας.

---

## ΣΙΔΕΡΩΜΑ ΜΕ ΑΤΜΟ

1. Εάν σκοπεύετε να χρησιμοποιήσετε ατμό, η ρύθμιση θερμοκρασίας πρέπει να είναι  ή υψηλότερη.
2. Περιμένετε έως ότου να σβήσει η λυχνία και κατόπιν ξεκινήστε το σιδέρωμα.

---



## ΨΕΚΑΣΜΟΣ

Ο ψεκασμός με νερό επηρεάζει κάποια υφάσματα. Κάντε πρώτα δοκιμή σε ένα μη ορατό σημείο του υφάσματος.

1. Κρατήστε το σίδερο πάνω από το ύφασμα.
2. Στοιχεύστε το ακροφύσιο ψεκασμού στο ύφασμα.
3. Πατήστε το κουμπί .
4. Μπορεί να χρειαστεί να το πατήσετε 2 ή 3 φορές για να αντληθεί νερό μέσω του συστήματος.

---

## ΡΙΠΗ ΑΤΜΟΥ

1. Εάν σκοπεύετε να χρησιμοποιήσετε ατμό, η ρύθμιση θερμοκρασίας πρέπει να είναι  ή υψηλότερη.
2. Εάν δεν χρησιμοποιήσετε αυτήν τη ρύθμιση, θα πέσει νερό στα ρούχα, όχι ατμός.
3. Κρατήστε το σίδερο πάνω από το ύφασμα.
4. Πατήστε το κουμπί .
5. Αφήστε να περάσουν 4 δευτερόλεπτα μεταξύ ριπών για να προλάβει ενδιάμεσα να δημιουργηθεί ατμός.

---

## ΚΑΘΕΤΟ ΣΙΔΕΡΩΜΑ

Αφαιρέστε ζάρες από κρεμασμένα ρούχα και κουρτίνες ή ταπετσαρίες επίπλων.

- Βεβαιωθείτε ότι υπάρχει επαρκής αερισμός πίσω από το ύφασμα, ειδικά αν μπορεί να δημιουργηθεί υγρασία και να προκληθεί μούχλα.
  - Βεβαιωθείτε ότι δεν υπάρχει τίποτα πίσω από το ύφασμα που μπορεί να υποστεί ζημιά από τον ατμό.
  - Βεβαιωθείτε ότι δεν υπάρχουν αντικείμενα μέσα στις τσέπες, τα μπατζάκια και τις μανσέτες.
1. Γυρίστε τον διακόπτη θερμοκρασίας στη θέση **max**.
  2. Κρατήστε το σίδερο πάνω από το ύφασμα.
  3. Πατήστε το κουμπί .
  4. Αφήστε να περάσουν 4 δευτερόλεπτα μεταξύ ριπών για να προλάβει ενδιάμεσα να δημιουργηθεί ατμός.

---

## ΜΕΤΑ ΑΠΟ ΤΗ ΧΡΗΣΗ

1. Γυρίστε τον διακόπτη θερμοκρασίας στη θέση .
2. Αποσυνδέστε τη συσκευή από το ρεύμα.
3. Ανοίξτε το κάλυμμα της εισόδου νερού.
4. Κρατώντας την πάνω από τον νεροχύτη, αναποδογυρίστε την και αδειάστε το νερό από το δοχείο μέσω της εισόδου νερού.
5. Κλείστε το κάλυμμα της εισόδου νερού.
6. Τοποθετήστε το σίδερο πάνω στην πτέρνα του.
7. Αφήστε τη συσκευή να κρυώσει πλήρως.
8. Όταν κρυώσει, σκουπίστε τυχόν παρουσία υγρασίας και τυλίξτε το καλώδιο ρεύματος γύρω από την πτέρνα του σίδηρου.
9. Αποθηκεύστε το σίδερο σε όρθια θέση πάνω στην πτέρνα του για να αποφευχθεί η διάβρωση και η πρόκληση ζημιάς στην πλάκα του.



---

## ΚΑΘΑΡΙΣΜΟΣ

1. Αποσυνδέστε το σίδερο από το ρεύμα και τοποθετήστε το σε όρθια θέση πάνω στην πτέρνα του για να κρυσώσει.
2. Καθαρίστε τις εξωτερικές επιφάνειες της συσκευής με ένα υγρό πανί.
3. Αφαιρέστε τις κηλίδες από την πλάκα με λίγο ξύδι.

---

## ΑΝΑΚΥΚΛΩΣΗ



Για την αποφυγή προβλημάτων στο περιβάλλον και την υγεία λόγω επιβλαβών ουσιών, οι συσκευές και οι επαναφορτιζόμενες και μη επαναφορτιζόμενες μπαταρίες που επισημαίνονται με κάποιο από αυτά τα σύμβολα, δεν πρέπει να απορρίπτονται με τα κοινά οικιακά απορρίμματα. Να απορρίπτετε πάντα τις ηλεκτρικές και ηλεκτρονικές συσκευές και, όπου χρειάζεται, τις επαναφορτιζόμενες και μη επαναφορτιζόμενες μπαταρίες, σε κατάλληλο, επίσημο σημείο συλλογής/ανακύκλωσης.



A használati utasítást olvassa el és őrizze meg; és adja tovább a készülékkel együtt, ha azt továbbadja. Használat előtt teljes egészében távolítsa el a csomagolást.

## FONTOS ÓVINTÉZKEDÉSEK

Kövesse az alábbi alapvető biztonsági óvintézkedéseket:

Az eszközt 8 éves (vagy idősebb) gyermekek és csökkent fizikai, érzékszervi vagy mentális képességekkel rendelkező vagy tapasztalatlan személyek csak felügyelet alatt/mások utasításainak megfelelően és csak akkor használhatják, ha tisztában vannak a használatból eredő kockázatokkal. Gyermekek nem játszhatnak az eszközzel.

A készülék tisztítását és karbantartását gyermekek csak felügyelet alatt és csak akkor végezhetik, ha 8 évesnél idősebbek.

A készüléket gyermekek által el nem érhető helyen használja és tárolja.

A vasalót használja, vagy sarkára fektetve helyezze stabil, vízszintes, hőálló felületre, lehetőleg vasalódeszkára.

Ne hagyja a vasalót őrizetlenül, ha áram alatt van, illetve, ha a vasalódeszkára lett helyezve.

Húzza ki a vasalót feltöltés előtt, tisztítás előtt; és használat után.

Ne használja a készüléket ha leesett, megsérült, meghibásodott, vagy folyik.

Ha a kábel megrongálódott, ki kell cseréltetni a gyártóval, egy szerviz munkatársával vagy egy hasonlóan szakképzett személlyel, hogy elkerülje a veszélyeket.

 A készülék felülete nagyon felforrósodhat - ne érintse meg.

- ☹ Ne használja a készüléket fürdőkád, zuhanyzó, medence vagy egyéb vizet tartalmazó edény mellett.
- Ne vasaljon olyan ruházatot, amit éppen valaki visel – ez a viselő sérülését okozná.
- A készüléket az utasításokban leírtakon kívül más célra ne használja.
- Ne karcolja meg a vasalótalpat – kerülje a gombokkal, cipzárral, stb. való érintkezését.
- A berendezés túlmelegedés ellen védő biztosítókkal van ellátva, ami túlmelegedés estén kiég. Ebben az esetben a berendezés nem fog működni, és meg kell javíttatni.

### CSAK HÁZTARTÁSI HASZNÁLATRA







## RAJZOK

- |                           |                     |
|---------------------------|---------------------|
| 1. Fény                   | 5. Permetező fúvóka |
| 2. Hőmérséklet szabályozó | 6. Vasalótalpat     |
| 3. Vízbeöntő              | 7. Tartály          |
| 4. Vízbeöntő fedél        | 8. Sarok            |

## AZ ELSŐ HASZNÁLAT ELŐTT

- A vasalóról és a vasalótalpról távolítsa el az összes címkét, matricát és csomagolást.
- Ne ijedjen meg, ha a vasaló kezdetben füstöl egy kicsit, ez meg fog szűnni, amint az elemek elpárolognak.
- A vasalótalpat megtisztításához vasaljon át egy használaton kívüli pamut anyagot.

## ELŐKÉSZÜLETEK

1. Ellenőrizze a textil kezelésre vonatkozó jeleket (   .
2. Először azokat az anyagokat vasalja ki, amelyek alacsony hőmérsékletet igényelnek , majd azokat, amelyek közepes hőmérsékletet , végül pedig azokat, amelyeket magas hőmérsékleten kell vasalni .

## MEGTÖLTÉS

A vasalót használhatja csapvízzel, de ha az ön háztartásában kemény a víz, akkor használjon desztillált vizet (nem kémiaiilag vízkőmentesített vizet).

Ha desztillált vizet vásárol, ellenőrizze, hogy vasalók számára megfelelő-e.

Ne adjon semmit hozzá a vízhez – ez tönkretenné a vasalót.

1. Húzza ki a készüléket.
2. A hőmérséklet szabályozót állítsa • állásba.
3. Helyezze a vasalót a vasalótálpára.
4. Nyissa ki a vízbeöntő fedelét
5. A kiöntővel töltsön vizet a vízbeöntőbe.
6. Lassan töltsé, hogy a levegő a tartályból távozni tudjon és ezzel elkerülje a légelzáródást.
7. Ne töltsé túl a tartályt max jelénél, ellenkező esetben a víz használat közben ki fog folyni.
8. Hajtsa le a vízbeöntő fedelét. Törölje le, ha melléfolyt víz.

## BEKAPCSOLÁS

1. A hőmérséklet szabályozót állítsa • állásba.
2. Tegye a vasalót a sarkára.
3. Tegye be a dugót a csatlakozó aljzatba.
4. A kívánt beállításhoz fordítsa el a jelző melletti hőmérséklet szabályozót.
5. A jelzőfény kikapcsol, amikor a vasaló eléri a beállított hőmérsékletet. Ezután be- és ki fog kapcsolni, ahogy termosztát működik, hogy fenntartsa a kívánt hőmérsékletet.

## HŐMÉRSÉKLET BEÁLLÍTÁSI ÚTMUTATÓ

címke jelölések	hőmérséklet beállítás
 langyos – nejlon, akril, polieszter	•
 meleg – gyapjú, polieszter keverékek	••
 forró – pamut, vászon	•••/max
 nem vasalható	-

Ha a textil címkéjén lévő utasítások eltérnek az útmutatóban leírtaktól, akkor kövesse a címkén található utasításokat.

## SZÁRAZ VASALÁS

1. Először végezze el a száraz vasalást, majd kapcsolja ki a vasalót, töltsé meg a tartályt és kezdje el a gőzölős vasalást.
2. Várja meg, amíg a fény kiaszik, majd kezdje meg a vasalást.

## GŐZÖLŐS VASALÁS

1. Ha gőzölni szeretne, a hőmérsékletet  vagy magasabb hőfokra állítsa.
2. Várja meg, amíg a fény kiaszik, majd kezdje meg a vasalást.

---



## PERMETEZÉS

A vízpecsét rosszat tehet bizonyos anyagoknak. Először próbálja ki az anyag egy rejtett részén.

1. Emelje fel a vasalót az anyagról.
2. Célozza a permetező fúvókát az anyag felé.
3. Nyomja meg a  gombot.
4. Nyomja meg 2 – 3 alkalommal, hogy a vizet átpumpálja a rendszeren.

---

## GŐZ KILÖVELÉSE

1. Ha gőzölni szeretne, a hőmérsékletet  vagy magasabb hőfokra állítsa.
2. Ha ennél alacsonyabb, akkor a ruhákra gőz helyett víz fog kerülni.
3. Emelje fel a vasalót az anyagról.
4. Nyomja meg a  gombot.
5. A kilövellések között tartson 4 mp szünetet, hogy a gőz termelődni tudjon.

---

## FÜGGŐLEGES VASALÁS

Távolítsa el a ráncokat/redőket a lógó ruhákról, függönyökről, és a bútor anyagokról.

- Ellenőrizze, hogy az anyag megfelelő szellőzése biztosított-e, mert ellenkező esetben a nedvesség összegyűlhet, ami penészt okozhat.
  - Bizonyosodjon róla, hogy az anyag mögött semmi olyasmi nincs, amit a gőz tönkretenne.
  - Ellenőrizze, hogy a zsebek, hajtókák és mandzsetták üresek-e.
1. A hőmérséklet szabályozót állítsa **max** állásba.
  2. Emelje fel a vasalót az anyagról.
  3. Nyomja meg a  gombot.
  4. A kilövellések között tartson 4 mp szünetet, hogy a gőz termelődni tudjon.

---

## HASZNÁLAT UTÁN

1. A hőmérséklet szabályozót állítsa • állásba.
2. Húzza ki az eszközt.
3. Nyissa ki a vízbeöntő fedelét
4. Tartsa mosdókagyló fölé, fordítsa fejjel lefelé és engedje le a vizet a tartályból a vízbeöntőn keresztül.
5. Hajtsa le a vízbeöntő fedelét.
6. Tegye a vasalót a sarkára.
7. Várja meg, amíg teljesen kihűl.
8. Amikor már hideg, törölje teljesen szárazra, és tekerje a kábelt a sarok köré.
9. A vasalót a sarkán tárolja, hogy elkerülje a korróziót, és a vasalótalp megrongálódását.

---

## TISZTÍTÁS

1. Húzza ki a vasalót, majd tegye a sarkára, hogy kihűljön.
2. A készülék külső felületét egy nedves ruhával tisztítsa meg.
3. A vasalótalpon lévő foltokat távolítsa el egy kevés ecettel.



---

## ÚJRAHASZNOSÍTÁS



Az alábbi jelölések valamelyikével ellátott készülékekben, valamint újratölthető és nem újratölthető akkumulátorokban jelen lévő veszélyes anyagok jelentette környezeti és egészségi kockázatok elkerülése érdekében ezeket tilos a háztartási hulladékkal együtt megsemmisíteni. Az elektromos és elektronikus termékeket, és, ha vannak, az újratölthető és nem újratölthető akkumulátorokat mindig a megfelelő hivatalos hulladék-újrahasznosító/begyűjtő központba kell vinni.

Talimatları okuyun, güvenli bir yerde saklayın, cihazın el değiştirmesi halinde cihazla birlikte aktarın. Kullanmadan önce cihazın tüm ambalajını çıkarın.

---

## ÖNEMLİ GÜVENLİK KURALLARI

Aşağıdakiler dahil, tüm temel güvenlik önlemlerini izleyin:

Bu cihaz, 8 yaş ve üzeri çocuklar ve yetersiz fiziksel, duyuumsal veya zihinsel kapasitelere sahip veya deneyim ve bilgisi bulunmayan kişiler tarafından, sadece denetim/talimat altında olmaları ve içerilen tehlikeleri anlamaları kaydıyla kullanılabilir.

Çocuklar cihazla oyun oynamamalıdır.

Temizlik ve kullanıcı bakımı işlemleri, 8 yaşın üzerinde ve denetim altında olmadıkları takdirde, çocuklar tarafından gerçekleştirilmemelidir.

Cihazı, çocukların erişemeyeceği konumlarda kullanın ve saklayın.

Ütüyü sağlam, düz ve ısıya dayanıklı bir yüzey, tercihen bir ütü masası üzerinde kullanın veya arka desteği üzerinde dikey konuma getirin.

Ütüyü prize takılı durumda veya ütü masası üzerinde gözetimsiz bırakmayın.

Ütüye su doldurmadan veya ütüyü temizlemeden önce ve ütüyü kullandıktan sonra fişini prizden çekin.

Yere düşüyse, hasarlıysa, hatalı çalışıyor veya sızıntı yapıyorsa, cihazı çalıştırmayın.

Hasarlı elektrik kabloları, güvenlik açısından sadece üretici, üreticinin yetkili servisleri veya benzer niteliklere sahip kişiler tarafından değiştirilmelidir.

 Cihazın yüzeyleri ısınacaktır – dokunmayın.

-  Bu cihazı banyo küvetleri, duş tekneleri, lavabolar veya su içeren diğer kapların yakınında kullanmayın.
- Giyisileri, insanların üzerindeyken ütülemeyin, giyen kişiyi yaralayabilirsiniz.
- Cihazı, bu talimatlarda belirtilenler dışında bir amaçla kullanmayın.
- Ütü tabanını çizmeyin; giysilerdeki düğme, fermuar, vb. metal kısımlara dikkat edin.
- Cihaz, aşırı ısındığında patlayabilen koruyucu bir termal sigortaya sahiptir. Bu durumda, cihaz çalışmayı durduracaktır ve onarılması için servise götürülmelidir.

### SADECE EV İÇİ KULLANIM

---

## ÇİZİMLER

- |                     |                      |
|---------------------|----------------------|
| 1. Lamba            | 5. Su püskürtme ağız |
| 2. Isı kumandası    | 6. Taban             |
| 3. Su girişi        | 7. Hazne             |
| 4. Su girişi kapağı | 8. Arka destek       |

---

## İLK KULLANIMDAN ÖNCE

- Ütüde ve tabanında bulunan tüm etiket, çıkartma veya ambalajı çıkarın.

- Ütünün başlangıçta bir miktar duman çıkarması normaldir, endişelenmeyin. Isınma devreleri kullanılmaya devam edildiğinde, bu durum sona erecektir.
- Ütünün tabanını temizlemek için eski bir pamuklu kumaş parçasını ütüleyin.

## HAZIRLANMA

1. Tekstil bakım sembollerini kontrol edin (☒ ☒ ☒ ☒).
2. Ütülemeye ilk olarak düşük ısı ☒ gerektiren kumaşlarla başlayın, sonra orta ısı ☒ gerektiren kumaşlarla devam edin ve son olarak yüksek ısı ☒ gerektiren kumaşlarla tamamlayın.

## DOLDURMA

Ütü musluk suyuyla kullanılabilir, ancak suların kireçli olduğu bir bölgede yaşıyorsanız, kireci kimyasal yöntemlerle arındırılmamış saf su kullanmalısınız.

Damıtık su satın alıyorsanız, ütüler için uygun olup olmadığını kontrol edin.

Suya herhangi bir madde eklemeyin, ütüye zarar verebilirsiniz.

1. Cihazın fişini prizden çekin.
2. Isı kumandasını • simgesine ayarlayın.
3. Ütüyü, tabanı üzerine yatay konumda yerleştirin.
4. Su girişi kapağını açın
5. Su kabındaki suyu, ütünün su girişine dökün.
6. Haznenin içindeki havanın dışarı çıkabilmesi ve hava kabarcığı oluşmasını önlemek için yavaş hareket edin.
7. Dolum sırasında, haznenin üzerinde yer alan “max” işaretini geçmeyin, aksi takdirde kullanım sırasında su taşacaktır.
8. Su girişi kapağını kapatın. Dökülen suları bir bezle silin.

## CİHAZI ÇALIŞTIRMA

1. Isı kumandasını • simgesine ayarlayın.
2. Ütüyü, arka desteği üzerinde dikey konuma getirin.
3. Fişi prize takın.
4. Isı kumandasını işaretin yanında istediğiniz ayara getirmek için döndürün.
5. Ütü ayarlanan sıcaklığa ulaştığında, lamba sönecektir. Termostat, ütünün kullanımı sırasında ısıyı ayarlanan seviyede muhafaza etmek için zaman zaman devreye girer veya devre dışı kalır.

## ISI AYAR KILAVUZU

etiket işaretleri	ısı ayarı
☒ soğuk – naylon, akrilikler, polyester	•
☒ ılık – yün, polyester karışımları	••
☒ sıcak – pamuk, keten	•••/max
☒ ütülemeyin	-

Kumaş etiketinin üzerinde yer alan talimatlar, bu kılavuzda yer alanlardan farklıysa, etiket üzerindeki talimatları dikkate alın.

## KURU ÜTÜLEME

1. Önce kuru ütülerinizi tamamlayın, ardından cihazı kapatın, hazneyi suyla doldurun ve buharlı ütüne başlayın.
2. Lamba sönene dek bekleyin, sonra ütülemeye başlayın.

---

## BUHARLI ÜTÜLEME

1. Buhar kullanmayı istiyorsanız, ısı ayarı  veya üzeri olmalıdır.
2. Lamba sönene dek bekleyin, sonra ütümeye başlayın.

---



## SU PÜSKÜRTME

Su damlacıkları bazı kumaşlarda iz bırakabilir. Su püskürtme işleminden önce, kumaşın görünmeyen bir yerinde bunu test edin.

1. Ütüyü kumaşın üzerinden kaldırın.
2. Şu püskürtme ağzını kumaşa doğru yöneltin.
3.  düğmesine basın.
4. Suyu sistemden pompalamak için düğmeye 2 veya 3 kez basmanız gerekebilir.

---

## BUHAR ŞOKU

1. Buhar kullanmayı istiyorsanız, ısı ayarı  veya üzeri olmalıdır.
2. Aksi takdirde giysilerinizde buhar değil, su damlacıkları olacaktır.
3. Ütüyü kumaşın üzerinden kaldırın.
4.  düğmesine basın.
5. Buharın oluşabilmesi için iki şok uygulaması arasında en az 4 saniye bekleyin.

---

## DİKEY BUHAR VERME

Askıdaki giysilerde, asılı perdelerde ve döşemelik kumaşlarda olan kırışıklıkları giderir.

- Kumaşın arkasında yeterli havalandırma olup olmadığını kontrol edin, aksi takdirde nem birikerek küflenmeye yol açabilir.
  - Kumaşın arkasında buhardan zarar görebilecek herhangi bir şey olmamasına dikkat edin.
  - Ceplerin, duble paçaların ve manşetlerin içinde herhangi bir cisim olup olmamasına dikkat edin.
1. Isı kumandasını **max** simgesine ayarlayın.
  2. Ütüyü kumaşın üzerinden kaldırın.
  3.  düğmesine basın.
  4. Buharın oluşabilmesi için iki şok uygulaması arasında en az 4 saniye bekleyin.

---

## KULLANDIKTAN SONRA

1. Isı kumandasını  simgesine ayarlayın.
2. Cihazın fişini prizden çekin.
3. Su girişi kapağını açın
4. Bir lavabonun üzerinde ters çevirin ve haznedeki suyu, su girişi yoluyla boşaltın.
5. Su girişi kapağını kapatın.
6. Ütüyü, arka desteği üzerinde dikey konuma getirin.
7. Ütünün tamamen soğumasını bekleyin.
8. Soğuduğunda, bir bezle nemini silin ve kablosunu arka desteğinin üzerine sarın.
9. Ütüyü, tabanının aşınmasını ve hasar görmesini önlemek için arka desteği üzerinde saklayın.

---

## TEMİZLEME

1. Ütünün fişini prizden çekin ve soğuması için arka desteği üzerinde dikey konuma getirin.
2. Cihazın dış yüzeylerini nemli bir bezle silerek temizleyin.
3. Ütünün tabanındaki lekeleri, az miktarda sirke ile giderin.

## GERİ DÖNÜŐÜM



Tehlikeli maddelerin yol açacağı çevre ve sađlık sorunlarını önlemek için, Őu sembollerden biri ile ŐaretlenmiŐ cihazlar ve Őarj edilebilir ve tek kullanımlık piller genel evsel atıklarla birlikte çöpe atılmamalıdır. Elektrikli ve elektronik ürünleri ve ilgili olabilecek Őarj edilebilir ve tek kullanımlık pilleri her zaman resmi, uygun bir geri dönüşüm/toplama noktasına bırakın.

Bakanlıkça tespit ve ilan edilen kullanım ömrü 7 yıldır

TaŐıma ve nakliye sırasında dikkat edilecek hususlar :

Ürünü düşürmeyiniz

Darbelere maruz kalmamasını sađlayınız

Cihazı nakliye sırasında orijinal ambalajında taşıyınız.

Citiți instrucțiunile, păstrați-le într-un loc sigur; dacă dați aparatul altcuiva, nu uitați să dați și instrucțiunile. Îndepărtați toate ambalajele înainte de folosire.

---

## PREVEDERI IMPORTANTE DE SIGURANȚĂ

Respectați măsurile de siguranță de bază, inclusiv:

Aparatul poate fi folosit de copii în vârstă de 8 ani sau mai mari și de către persoane cu capacități fizice, senzoriale sau mentale reduse sau lipsă de experiență și cunoștințe dacă sunt supravegheați/instruiți și înțeleg pericolele la care se supun.

Copiii nu trebuie să se joace cu aparatul.

Curățarea și utilizarea de către utilizator nu trebuie efectuate de copii decât dacă aceștia au peste 8 ani și sunt supravegheați.

Nu folosiți lângă și nu depozitați aparatul la îndemâna copiilor.

Folosiți fierul sau montați-l pe suportul său, pe o suprafață stabilă, nivelată, termorezistentă, de preferat pe placa de călcat.

Nu lăsați fierul de călcat nesupravegheat cât timp este în priză sau cât timp este pe placa de călcat.

Înainte de a-l umple, curăța și după utilizare, scoateți fierul de călcat din priză.

Nu utilizați aparatul dacă l-ați scăpat pe jos sau este deteriorat, sau dacă nu funcționează corect sau are scurgeri.

În cazul în care cablul este deteriorat, trebuie înlocuit de către fabricant, agentul de service sau orice altă persoană calificată, pentru a evita accidentele.

 **Suprafețele aparatului se vor încinge – nu atingeți.**

 Nu folosiți acest aparat lângă cadă, duș, chiuvetă sau alte recipiente ce conțin apă.

- Nu călcați hainele în timp ce sunt purtate - purtătorul lor va fi rănit.
- Nu folosiți aparatul în niciun alt scop decât cel descris în aceste instrucțiuni.
- Nu zgâriați talpa - evitați nasturii, fermoarele etc.
- Aparatul este prevăzut cu o siguranță termică, ce va sări în cazul supraîncălzirii. Dacă se întâmplă asta, aparatul nu va mai funcționa și va trebui returnat pentru a fi reparat.

**EXCLUSIV PENTRU UZ CASNIC**

---

## SCHIȚE

- |                                     |                      |
|-------------------------------------|----------------------|
| 1. Bec                              | 5. Duză pulverizator |
| 2. Control temperatură              | 6. Talpă             |
| 3. Intrare apă                      | 7. Rezervor          |
| 4. Capac orificiu de intrare a apei | 8. Suport            |



## ÎNAINTE DE PRIMA UTILIZARE

- Îndepărtați toate etichetele, autocolantele sau ambalajele de pe fierul de călcat și de pe talpa sa.
- Nu vă faceți griji dacă la început fierul de călcat scoate puțin fum; acesta va dispărea odată ce elementele se încălzesc.
- Pentru a curăța talpa, călcați o cârpă veche din bumbac.

## PREGĂTIRE

1. Consultați simbolurile de manevrare a materialelor ().
2. Călcați mai întâi materialele care necesită temperaturi mai joase , apoi pe cele ce necesită temperaturi medii , și terminați cu cele ce necesită temperaturi înalte .

## UMPLERE

Fierul de călcat poate fi folosit cu apă de la robinet, însă dacă locuiți într-o zonă cu apă dură, trebuie să folosiți apă distilată (apă nedetartrată chimic).

Atunci când cumpărați apă distilată, asigurați-vă că este specificată utilizarea pentru fierul de călcat.

Nu adăugați nimic în apă – veți deteriora fierul de călcat.

1. Scoateți aparatul din priză.
2. Setează temperatura la ●.
3. Deschideți capacul orificiului de umplere cu apă.
4. Turnați lent, pentru a permite aerului din rezervor să iasă, evitând crearea unui dop de aer.
5. Nu umpleți peste semnul max de pe rezervor; în caz contrar, apa se va scurge în timpul folosirii aparatului.
6. Închideți capacul orificiului de umplere cu apă. Ștergeți apa vărsată.

## PORNIRE

1. Setează temperatura la ●.
2. Așezați fierul pe talpă.
3. Băgați întrerupătorul în priză.
4. Setează controlul temperaturii la valoarea dorită, lângă indicator.
5. Când fierul de călcat atinge temperatura setată, becul se va stinge. Apoi se va aprinde și se va stinge, pe măsură ce termostatul va fi activat și dezactivat pentru a menține temperatura.

## GHID PENTRU SETAREA TEMPERATURII

specificații etichetă	setare temperatură
rece – nailon, fibre acrilice, poliester	●
cald – lână, amestecuri din poliester	●●
fierbinte – bumbac, lenjerie	●●●/max
a nu se călca	-

Dacă instrucțiunile de pe eticheta materialului diferă de cele din acest ghid, urmați instrucțiunile de pe etichetă.

## CĂLCARE USCATĂ

1. Prima oară călcați uscat, apoi opriți fierul, umpleți rezervorul și călcați cu abur.
2. Așteptați ca becul să se stingă, apoi începeți să călcați.

---

## CĂLCAREA CU ABURI

1. Dacă intenționați să folosiți aburii, temperatura trebuie setată pe  sau o valoare mai mare.
2. Așteptați ca becul să se stingă, apoi începeți să călcați.

---



## PULVERIZARE

Stropirea cu apă afectează unele materiale. Testați mai întâi pe o porțiune ascunsă a materialului.

1. Ridicați fierul de pe material.
2. Îndreptați duza pulverizatorului pe material.
3. Apăsăți butonul .
4. Este posibil să trebuiască să o apăsați de 2 sau 3 ori pentru a pulveriza apa.

---

## STROPIREA CU ABURI

1. Dacă intenționați să folosiți aburii, temperatura trebuie setată pe  sau o valoare mai mare.
2. În caz contrar, fierul nu va elimina aburi, ci apă pe haine.
3. Ridicați fierul de pe material.
4. Apăsăți butonul .
5. Așteptați 4 secunde între stropiri, pentru a permite aburului să se formeze.

---

## CĂLCAREA VERTICALĂ CU ABURI

Neteziti cutele hainelor aflate pe umerăș, perdelelor suspendate și materialelor de pe mobilă.

- Asigurați-vă că există suficientă ventilație în spatele materialului; în caz contrar, se poate umezi, cauzând mucegai.
  - Verificați ca în spatele materialului să nu fie nimic care ar putea să fie deteriorat de aburi.
  - Verificați dacă buzunarele și manșetele sunt goale.
1. Setăți temperatura la **max**.
  2. Ridicați fierul de pe material.
  3. Apăsăți butonul .
  4. Așteptați 4 secunde între stropiri, pentru a permite aburului să se formeze.

---

## DUPĂ UTILIZARE

1. Setăți temperatura la **•**.
2. Scoateți aparatul din priză.
3. Deschideți capacul orificiului de umplere cu apă.
4. Țineți-l deasupra chiuvetei, întoarceți-l invers și scurgeți apa din rezervor prin orificiul de admisie a apei.
5. Închideți capacul orificiului de umplere cu apă.
6. Așezați fierul pe talpă.
7. Lăsați-l să se răcească complet.
8. Când s-a răcit, ștergeți-l și rulați cabul în jurul suportului.
9. Depozitați fierul de călcat cu talpa în jos, pentru a evita coroziunea sau deteriorarea tălpii.

---

## CURĂȚAREA

1. Scoateți fierul din priză și așezați-l pe suport pentru a se răci.
2. Curățați suprafețele exterioare ale aparatului cu o cârpă umedă.
3. Îndepărtați petele de pe talpă cu puțin oțet.

---

## RECICLAREA



Pentru a evita problemele de mediu și de sănătate cauzate de substanțele periculoase, aparatele și bateriile reîncărcabile și cele obișnuite marcate cu unul dintre aceste simboluri, nu trebuie eliminate împreună cu deșeurile municipale nesortate. Eliminați întotdeauna produsele electrice și electronice și, după caz, bateriile reîncărcabile și cele obișnuite, la un punct de reciclare/colectare corespunzător.



Прочетете инструкциите, запазете ги и ги предавайте, ако предавате и уреда.  
Отстранете всички опаковки преди употреба.

---

## **ВАЖНИ ПРЕДПАЗНИ МЕРКИ**

Следвайте основните мерки за безопасност, включително:

Този уред може да се използва от деца над 8-годишна възраст, както и от хора с ограничени физически, сетивни или умствени способности, или липса на опит и познания, ако са нагледжани/инструктирани и разбират опасностите.

С уреда не трябва да играят деца.

Почистването и поддръжката не трябва да се извършват от деца, освен ако те не са над 8-годишна възраст и някой ги наглежда.

Използвайте и съхранявайте уреда далеч от достъп на под 8 години.

Използвайте ютията или я поставяйте на петата ѝ върху стабилни, равни, топлоустойчиви повърхности, за предпочитане на дъска за гладене.

Не оставяйте ютията без надзор, докато е включена в захранването или докато е изправена върху дъската.

Изключвайте ютията от захранването преди да я пълните, почиствате и след употреба.

Не използвайте уреда, ако бъде изпуснат или повреден, или ако има неизправности или течове.

Ако кабелът е повреден, той трябва да се подмени от производителя, негов представител за сервизно обслужване или друго квалифицирано за тази цел лице, за да се избегне всякакъв риск.

 Повърхностите на уреда се нагорещават по време на употреба – не ги докосвайте.

 Не използвайте уреда в близост до ван, душ, басейни или други резервуари с вода.

- Не гладете дрехи, докато са облечени – ще нараните лицето, което ги носи.
- Не използвайте уреда за други цели, освен тези, описани в настоящите инструкции.
- Не драскайте плочата – избягвайте копчета, ципове и др.
- Уредът има термopредпазител, който ще изгори, ако той прегрее. Ако това се случи, уредът ще престане да работи и трябва да бъде върнат за ремонт.

### **САМО ЗА ДОМАШНА УПОТРЕБА**

---





## **ИЛЮСТРАЦИИ**

- |                               |                     |
|-------------------------------|---------------------|
| 1. Лампичка                   | 5. Дюза за пръскане |
| 2. Регулатор на температурата | 6. Плоча            |
| 3. Отделение за вода          | 7. Резервоар        |
| 4. Капаче за вода             | 8. Пета             |

## ПРЕДИ ПЪРВОНАЧАЛНО ИЗПОЛЗВАНЕ

- Отстранете всички етикети, стикери или опаковки от ютията и плочата.
- Не се притеснявайте, ако в началото ютията пуши малко, това ще спре, когато елементът се вулканизира.
- Изгладете старо парче памучен плат, за да почистите плочата.

## ПОДГОТОВКА

1. Проверете за символи за грижа за текстила (.
2. Първо гладете тъканите, които се нуждаят от ниска температура , след което тези със средна температура , и завършете с онези, които се нуждаят от висока температура .

## ПЪЛНЕНЕ

Ютията може да се използва с чешмяна вода, но ако живеете в район с твърда вода, трябва да използвате дестилирана вода (не химически пречистена вода).

Ако купувате дестилирана вода, проверете дали е маркирана като подходяща за ютии.







Не добавяйте нищо към водата – ще повредите ютията.

1. Изключете уреда от контакта.
2. Настройте контрола на температурата на .
3. Отворете капачето за водата.
4. Сипвайте бавно, за да позволите на въздуха в резервоара да излезе и да не се получи въздушна тапа и водата може да прелее.
5. Не пълнете над максималната маркировка на резервоара или водата ще се излее при употреба.
6. Затворете капачето за водата. Избършете разлятото.

## ВКЛЮЧВАНЕ

1. Настройте контрола на температурата на .
2. Поставете ютията изправена на петата ѝ.
3. Включете щепсела в захранващия контакт.
4. Завъртете регулатора на температурата, за да изберете желаната от вас настройка до визьора. Лампичката ще светне.
5. Когато ютията достигне зададената температура, лампичката ще изгасне. След това ще се включва и изключва заедно с термостата, докато той поддържа температурата.

## УКАЗАНИЯ ЗА НАСТРОЙКА НА ТЕМПЕРАТУРАТА

маркировка на етикет	настройка на температура
 хладно – найлон, акрил, полиестер	
 топло – вълна, полиестерни смеси	
 горещо – памук, лен	 /max
 не гладете	-

Ако инструкциите на етикета на тъканта се различават от тези указания, следвайте инструкциите на етикета.

## СУХО ГЛАДЕНЕ

1. Първо извършете сухото гладене, след това изключете ютията, напълнете резервоара и продължете с гладенето с пара.
2. Изчакайте, докато лампичката изгасне, преди да започнете да гладите.

---

## ГЛАДЕНЕ С ПАРА

1. Ако смятате да използвате пара, настройката за температура трябва да бъде  или по-висока.
2. Изчакайте, докато лампичката изгасне, преди да започнете да гладите.

---



## ПРЪСКАНЕ

При някои платове се появяват петна от водата. Проверете това на скрита част от плата.

1. Повдигнете ютията от плата.
2. Насочете дюзата за пръскане към плата.
3. Натиснете бутон .
4. Може да се наложи да натиснете 2 или 3 пъти, за да изпомпите вода през системата.

---

## УДАРНА ПАРА

1. Ако смятате да използвате пара, настройката за температура трябва да бъде  или по-висока.
2. Повдигнете ютията от плата.
3. Натиснете бутон .
4. Изчакайте 4 секунди между пръсканията, за да може да се образува пара.

---

## ВЕРТИКАЛНА ПАРА

Отстранявайте гънки от окачени дрехи, висящи завеси и тапицерия на мебели.

- Проверете дали има адекватна вентилация зад плата, в противен случай може да се натрупа влага, която да причини плесен.
  - Проверете да няма нищо зад плата, което да бъде повредено от парата.
  - Проверете дали джобовете, маншетите и ръкавелите са празни.
  - Уверете се, че има вода в резервоара.
1. Настройте контрола на температурата на **max**.
  2. Дръжте ютията близо до, (но без да докосвате) плата.
  3. Натиснете бутон  (когато гладите вертикално, използвате функцията „ударна пара“).
  4. Изчакайте 4 секунди между пръсканията, за да може да се образува пара.

---

## СЛЕД УПОТРЕБА

1. Настройте контрола на температурата на **●**.
2. Изключете уреда от захранването.
3. Отворете капачето за водата.
4. Дръжте ютията над мивка, обърнете я обратно и източете водата от резервоара през отвора за вода.
5. Затворете капачето за водата.
6. Поставете ютията изправена на петата ѝ.
7. Оставете я да изстине напълно.
8. Когато е студена, избършете влагата и навийте кабела около долната част на ютията.
9. Съхранявайте ютията изправена, за да избегнете корозия и щети по плочата.

---

## ПОЧИСТВАНЕ

1. Изключете ютията от захранването и я оставете изправена, за да изстине.
2. Почистете външните повърхности на уреда с влажна кърпа.
3. Отстранявайте петната от плочата с малко оцет.

## РЕЦИКЛИРАНЕ



За да се избегнат екологични и здравни проблеми поради наличие на опасни субстанции, уредите, акумулаторните и неакумулаторните батерии, обозначени с един от тези символи, не трябва да се изхвърлят заедно с несортирани общински отпадъци. Винаги изхвърляйте електрически и електронни продукти и, където е приложимо, акумулаторни и неакумулаторни батерии, на подходящо официално място за рециклиране/събиране.

اقرأ التعليمات واحفظها في مكان آمن. في حالة اهداء الجهاز لشخص آخر ارفق معه التعليمات. يجب ازالة جميع الأغلفة قبل الاستعمال.

## اجراءات أمان ضرورية

يجب اتخاذ اجراءات الأمان الأساسية التالية:

يمكن استخدام هذا الجهاز بواسطة الأطفال الذين تتراوح أعمارهم من 8 سنوات فما فوق والأشخاص ذوي القدرات الجسمية أو الحسية أو العقلية المنخفضة أو عديمي الخبرة والمعرفة إذا تم الإشراف عليهم/تعليمهم ويفهمون المخاطر المعنية. يجب ألا يعبث الأطفال بالجهاز. يجب عدم قيام الأطفال بالتنظيف والصيانة إلا إذا كانوا أكبر من 8 سنوات مع الإشراف عليهم. استخدم الجهاز ثم احفظه بعيدا عن متناول الأطفال. استخدم المكواة أو ضعها على سطح مقاوم للحرارة على مستوى ثابت ويفضل لوحة كي.

لا تترك المكواة بدون مراقبة أثناء توصيلها أو أثناء وضعها على لوحة الكي. افصل المكواة قبل ملئها وقيل تنظيفها وبعد استخدامها. لا تقم بتشغيل الجهاز إذا سقط أو تلف أو إذا حدث به خلل أو تسرب. إذا كان السلك متضررا فاطلب استبداله في الشركة المصنعة في مكتبها للبيع أو عن طريق مهني محترف، لمنع أي حادث ممكن.

⚠ سوف تسخن أسطح الجهاز – فلا تلمسها.

- Ⓜ لا تستخدم هذا الجهاز بالقرب من أحواض الاستحمام أو الحمامات أو أي أحواض أخرى تحتوي على ماء
- لا تستعملها على الملابس المرطبة مباشرة - فسوف تجرح من برتديها.
- لا تستخدم الجهاز لأغراض غير مقرر في التعليمات.
- لا تخدم قاعدة المكواة - تجنب الأضرار والسحابات وما إلى ذلك.
- يحتوي الجهاز على فيوز حراري واق سوف ينفجر إذا زادت درجة حرارته أكثر من اللازم. وإذا حدث ذلك، فسوف يتوقف الجهاز عن العمل ويجب إعادته للإصلاح.

## للاستعمال المنزلي فقط

### الرسومات

1. اللبية
2. التحكم في درجة الحرارة
3. مدخل الماء
4. الغطاء
5. فوهة الرش
6. قاعدة المكواة
7. الخزان
8. الكعب

### قبل الاستعمال للمرة الأولى

- قم بإزالة أي بطاقات أو ملصقات أو تغليف من المكواة وقاعدة المكواة.
- لا تطلق إذا كانت المكواة تدخن قليلا في البداية فسوف تتوقف عندما يتم علاج العنصر.
- قم بكي قطعة قديمة من القماش القطني لتنظيف قاعدة المكواة.

### التحضير

1. تأكد من وجود رموز رعاية النسيج (👕👖👚👛).
2. قم بكي الأقمشة التي تحتاج إلى درجات حرارة منخفضة أولا 🧺 ثم الأقمشة التي تحتاج إلى درجات حرارة متوسطة 🧺 ثم الأقمشة التي تحتاج إلى درجات حرارة أخيرا 🧺.

### الماء

يمكن استخدام المكواة بماء الصنبور، ولكن إذا كنت تعيش في منطقة مياه عسرة، يجب أن تستخدم ماء مقطرا (ماء غير مزال الرواسب كيميائيا). إذا كنت تشتري ماءً مقطرا، تأكد من أنه يتم تسويقه كمناسب للمكوي. لا تضيف أي شيء إلى الماء- فسوف يتلف ذلك المكواة.



1. افصل الجهاز.
2. قم بضبط التحكم في درجة الحرارة على ●.
3. افتح غطاء مدخل الماء.
4. قم بالصب ببطء لتسمح بهروب الهواء الموجود في الخزان وتجنب اختناق الهواء.
5. لا تملأ بعد علامة max الحد الأقصى على الخزان وإلا سيهرب الماء عند الاستخدام.
6. أغلق غطاء مدخل الماء. امسح أي تسرب.

### تشغيل

1. قم بضبط التحكم في درجة الحرارة على ●.
2. ضع المكواة على كعبها.
3. أوصل قابس الجهاز بالتيار الكهربائي.
4. أدر أداة التحكم في درجة الحرارة لجعل الإعداد الذي تريده بجانب العلامة. وسوف تضيئ اللمبة.
5. وسوف تنطفئ اللمبة عندما تصل المكواة إلى درجة الحرارة المحددة. وسوف تقوم عندئذٍ بالتشغيل والإيقاف أثناء عمل الترموستات للحفاظ على درجة الحرارة.

### دليل ضبط درجة الحرارة

ضبط درجة الحرارة	التعليم على البطاقات
●	بارد - النايلون والأكريليك والبوليستر
●●	دافئ - الصوف وخليط البوليستر
●●●/max	ساخن - القطن والكتان
-	لا تَقم بالكي

إذا كانت التعليمات الموجودة على بطاقة القماش تختلف عن هذا الدليل، اتبع التعليمات الموجودة على البطاقة.

### الكي الجاف

1. قم بالكي الجاف أولاً ثم أوقفه واملأ الخزان وقم بالكي البخار.
2. انتظر إلى أن تنطفئ اللمبة ثم ابدأ الكي.

### الكي البخار

1. إذا كنت تنوي استخدام البخار، يجب ضبط درجة الحرارة على ☺ أو أعلى.
2. انتظر إلى أن تنطفئ اللمبة ثم ابدأ الكي.

### الرش

يؤثر جفاف الماء على بعض الأقمشة. فاختبر ذلك على جزء مخفي من القماش.

1. ارفع المكواة عن القماش.
2. وجه فوهة الرش نحو القماش.
3. اضغط على الزر .
4. قد تضطر للضغط عليه 2 أو 3 مرات لضخ الماء خلال النظام.

### إطلاق البخار

1. إذا كنت تنوي استخدام البخار، يجب ضبط درجة الحرارة على ☺ أو أعلى.
2. وإذا لم تفعل ذلك، فسوف تحصل على ماء على ملابسك وليس بخاراً.
3. ارفع المكواة عن القماش.
4. اضغط على الزر .
5. اترك 4 ثوانٍ بين الطلقات للسماح بتراكم البخار.

### التبخير الرأسي

- قم بإزالة التجميدات من الملابس المعلقة والستائر المعلقة وأقمشة المفروشات.
- تأكد من أن هناك تهوية كافية خلف القماش، وإلا قد تتراكم الرطوبة وتسبب عفونة.
  - تأكد من عدم وجود أي شيء خلف القماش قد يتعرض للتلوث من البخار.



- تأكد من أن الجيوب والاستدارات والأكمام فارغة.
- 1. قم بضبط التحكم في درجة الحرارة على max.
- 2. ارفع المكواة عن القماش.
- 3. اضغط على الزر .
- 4. اترك 4 ثوان بين الطلقات للسماح بتراكم البخار.

### بعد الاستخدام

1. قم بضبط التحكم في درجة الحرارة على •.
2. افصل الجهاز.
3. افتح غطاء مدخل الماء.
4. امسكها فوق بالوعة واقلبها رأسا على عقب وقم بصرف الماء من الخزان عبر مدخل الماء.
5. أغلق غطاء مدخل الماء.
6. ضع المكواة على كعبها.
7. اتركها لتبرد تماما.
8. وعندما تصبح باردة، امسح أي رطوبة وقم بلف الكبل حول الكعب.
9. قم بتخزين المكواة على كعبها لتفادي تآكل وتلف قاعدة المكواة

### التنظيف

1. افصل المكواة وضعها على كعبها لتبرد.
2. نظف الجزء الخارجي من الجهاز بقطعة قماش رطبة.
3. قم بإزالة البقع من قاعدة المكواة بقليل من الخل.

### إعادة التدوير

لتجنب المشاكل البيئية والصحية الناجمة عن المواد الخطرة، يجب عدم التخلص من الأجهزة، والبطاريات القابلة لإعادة الشحن والبطاريات غير القابلة لإعادة الشحن التي تحمل علامة واحدة من هذه الرموز مع نفايات البلدية غير المصنفة. يجب دائما التخلص من المنتجات الكهربائية والإلكترونية، وكذلك إذا أمكن، البطاريات القابلة لإعادة الشحن وغير القابلة لإعادة الشحن، في نقطة رسمية مناسبة لإعادة التدوير/تجميع المخلفات.





