

Rowenta®

EN User's guide

FR Guide de l'utilisateur

ES Guía del usuario

IT Manuale d'uso

DE Bedienungsanleitung

NL Gebruiksaanwijzing

PT Manual do utilizador

RO Ghidul utilizatorului

BG Инструкции за употреба

CS Návod k použití

SK Používateľská príručka

UK Інструкція з експлуатації

EL Οδηγός χρήσης

SR Priručnik za korisnika

HR Korisnički priručnik

HU Felhasználói útmutató



1.

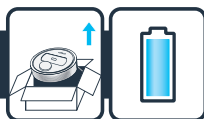

2.



3.



4.



5.



6.



7.



X-plorer Serie 75

FR Veuillez lire attentivement le livret “Consignes de sécurité et d’utilisation” avant la première utilisation / **EN** Please read carefully the “Safety and use instructions” booklet before first use / **DE** Lesen Sie vor dem erstmaligen Gebrauch aufmerksam die Broschüre „Sicherheits- und Bedienungshinweise“ durch. / **NL** Gelieve vóór het eerste gebruik aandachtig het boekje met de veiligheids- en gebruiksvorschriften door te nemen / **ES** Lea detenidamente el libro «Instrucciones de seguridad y de uso» antes de utilizar el aparato por primera vez / **PT** Leia atentamente o manual «Instruções de segurança e utilização» antes da primeira utilização / **IT** Leggere con attenzione il libretto “Norme di sicurezza e d’uso” al primo utilizzo / **RO** Înainte de prima utilizare, citiți cu atenție „Instrucțiuni de siguranță și de utilizare” / **BG** Моля, прочетете внимателно книжката Ръководство за употреба преди първоначална употреба / **CS** Před prvním použitím si, prosím, pečlivě prostudujte „Bezpečnostní pokyny pro použití“ / **SK** Pred prvým použitím si pozorne prečítajte „Bezpečnostné pokyny pre použitie“ / **UK** Перед першим використанням уважно прочитайте посібник «Правила техніки безпеки та рекомендації щодо використання» / **EL** Παρακαλούμε διαβάστε προσεκτικά το βιβλιαράκι οδηγιών ασφαλείας και οδηγιών χρήσης πριν χρησιμοποιήσετε για πρώτη φορά το προϊόν / **SR** Pre prve upotrebe, pažljivo pročitajte brošuru „Bezbednosna i uputstva za upotrebu“ / **HR** Prve prijete upotrebe pažljivo pročitajte knjižicu „Sigurnosne upute i upute za uporabu“ / **HU** Az első használat előtt figyelmesen olvassa el a „Biztonsági és használati utasítások” című kézikönyvet

FR Pour plus d’informations / **EN** For more information / **DE** Weitere Informationen / **NL** Voor meer informatie / **ES** Para más información / **PT** Para mais informações / **IT** Per ulteriori informazioni / **RO** Pentru informații suplimentare, accesați / **BG** За повече информация / **CS** Více informací naleznete zde / **SK** Pre viac informácií / **UK** Для отримання детальнішої інформації / **EL** Για περισσότερες πληροφορίες / **SR** Za više informacija / **HR** Više informacija / **HU** További információk

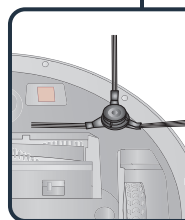
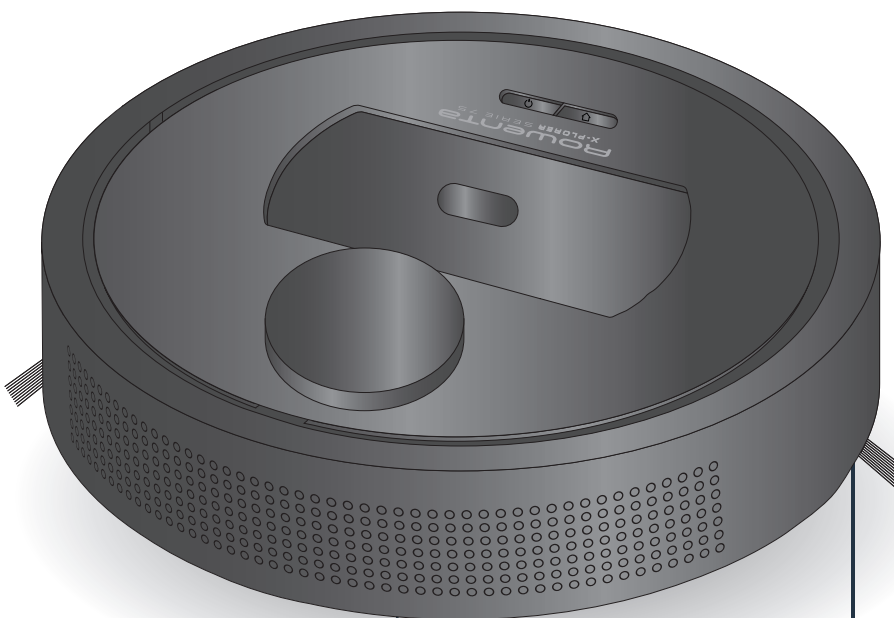
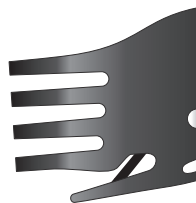

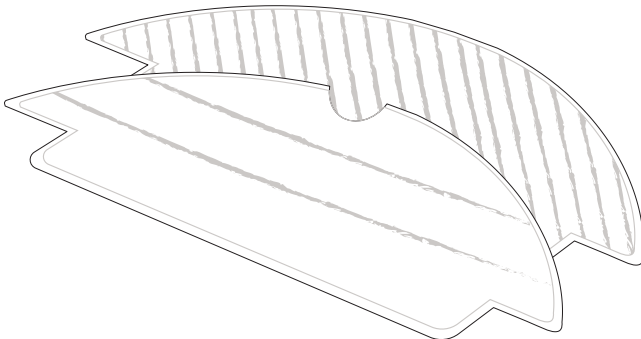
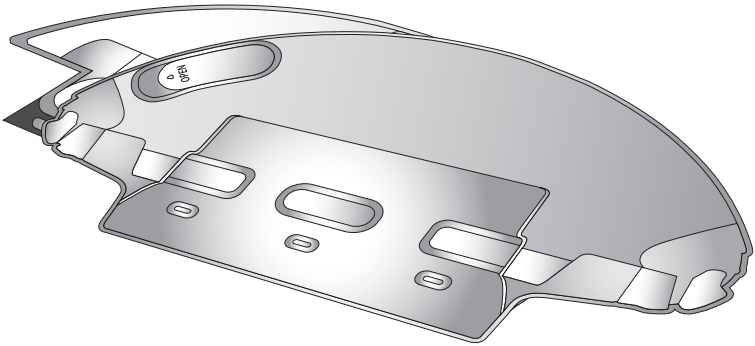
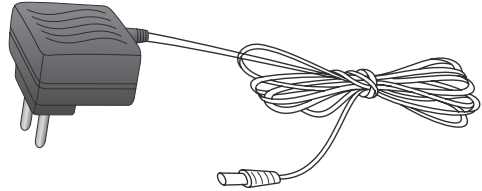
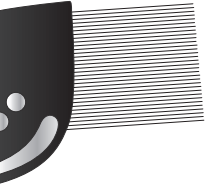

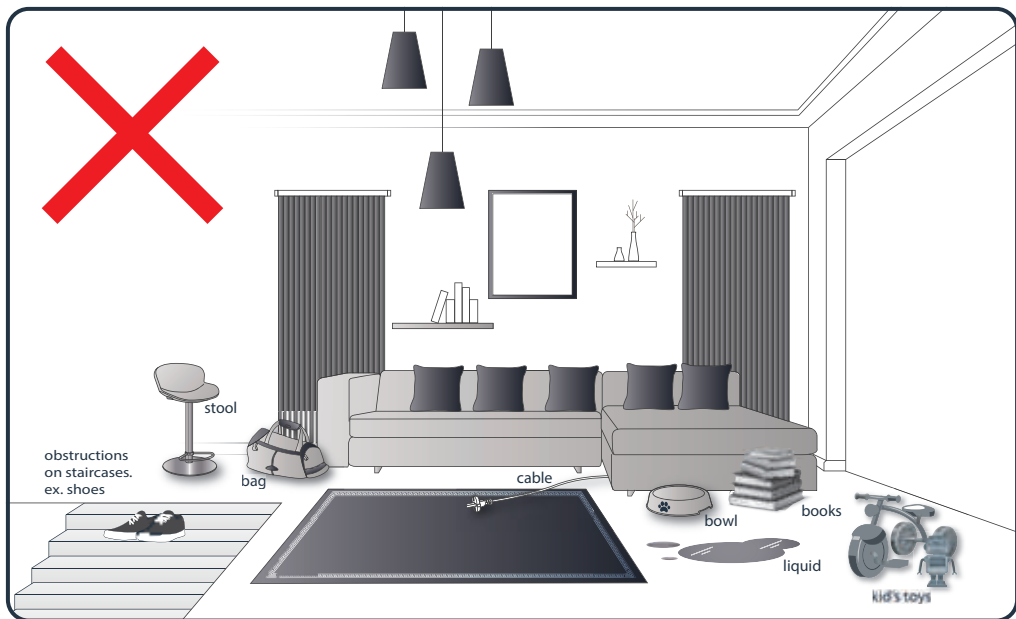

FR Votre robot peut rencontrer des difficultés sur les tapis : s'il a des franges trop épaisses ou de longs poils, s'il est trop léger (ex: tapis de salle de bain) / **EN** Your robot may encounter some difficulties on carpets: with fringes, too thick, with long piles, too light (ex: bathroom carpet) / **DE** Es kann vorkommen, dass Ihr Roboter auf Teppichboden Probleme hat: Fransen, zu dick, langflorig, zu leicht, schwarze Farbe / **NL** Uw robot kan tijdens een werking op vloerbedekking (met franjes, te dik, hoogpolig, te licht, zoals een badkamermat) problemen ondervinden / **ES** Su robot puede tener problemas con las alfombras: con flecos, demasiado gruesas, de pelo largo, excesivamente ligera (por ejemplo la alfombra de un baño) / **PT** O seu robot pode encontrar algumas dificuldades em carpetes, com franjas, muito espessas, com pelo grande, muito leve (como os tapetes da casa de banho) / **IT** Il robot potrebbe avere qualche difficoltà sui tappeti con frange, troppo spessi, a pelo lungo, troppo leggeri (ad es. i tappetini da bagno) / **RO** Este posibil ca robotul dumneavoastră să întâmpine dificultăți pe covorașe: cu ciucurii, dacă sunt prea groase, prea lungi, prea ușoare (de ex. covorașele de baie) / **BG** Вашият робот може да се сблъска със затруднения по килима: ръба на килима, ако е много плътен, с дълъг косъм, твърде лек (напр.: килим в банята) / **CS** Váš robot může mít na koberecích potíže: se strapci, s koberci, které jsou příliš silné, mají dlouhý vlas, jsou příliš lehké (např. koupelnová předložka) / **SK** Váš robot môže mať na koberečkoch ťažkosti: so strapcami, s koberecami, ktoré sú príliš hrubé, majú dlhý vlas, sú príliš ľahké (napr. Kúpeľňová predložka) / **UK** Робот може зіткнутися з деякими труднощами під час прибирання килимів з бахромою, якщо вони занадто товсті, з довгим ворсом або занадто легкі (наприклад, килимки для ванної кімнати). / **EL** Το ρομπότ μπορεί να κινείται δύσκολα πάνω σε χαλιά: χαλιά με κρόσια, πολύ παχιά χαλιά, χαλιά με μακρύ πέλος, πολύ ελαφριά χαλιά (π.χ., χαλιάκια μπάνιου). / **SR** Vaš robot može da ima poteškoća na tepisima sa resama ili dugačkim nitima, tepisima koji su previše debeli ili lagani (npr. prostirka za kupatilo) / **HR** Vaš robotski usisivač može naići na poteškoće na tepisima koji imaju resice, koji su predebeli, imaju dugačke dlalice, koji su prelagani (npr. tepih za kupaočnicu) / **HU** Előfordulhat, hogy a robot rojtokkal rendelkező, túl vastag, hosszú szálú vagy túl könnyű szőnyegen (például fürdőszobaszőnyegen) haladva nehézségekbe ütközik

1.

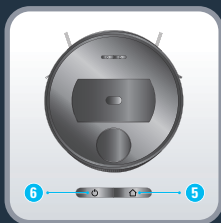
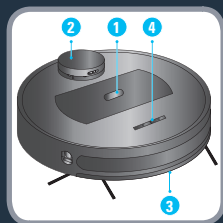

EN :

1. Dust bin release button
2. LDS laser distance sensor
3. Protection strip
4. Control button
5. Recharge / Spot cleaning
6. Power / Start Pause

FR :

1. Bouton de déverrouillage du bac à poussière
2. Capteur de distance laser LSD
3. Bande de protection
4. Bouton de commande
5. Recharge/nettoyage ponctuel
6. Alimentation/Démarrage pause

ES :

1. Botón de desbloqueo del depósito de suciedad
2. Sensor de distancia láser LSD
3. Tira protectora
4. Botón principal
5. Recarga para limpieza de zonas específicas
6. Botón de encendido y apagado de la máquina

IT :

1. Pulsante di rilascio del contenitore della polvere
2. Sensore di distanza laser LSD
3. Striscia di protezione
4. Pulsante principale
5. Ricarica pulizia regionale
6. Accensione e spegnimento della macchina

DE :

1. Taste für Staubbehälterentriegelung

2. Laser-Abstandssensor
3. Schutzstreifen
4. Master-Taste
5. Ladetaste / Punktuelle Reinigung
6. Netzschalter / Start-Pause-Taste

NL :

1. Ontgrendelknop van stofreservoir
2. LDS-laserafstandssensor
3. Beschermstrip
4. Hoofdknop
5. Opladen/Lokaal reinigen
6. Reinigen of aan/uit-knop

PT :

1. Botão de libertação do depósito do pó
2. Sensor laser LSD à distância
3. Tira de proteção
4. Botão de controlo
5. Recarga/Limpeza localizada
6. Ligar/Pausa do arranque

RO :

1. Buton de eliberare recipient de praf
2. Senzor de distanță laser LSD
3. Bandă de protecție
4. Buton master
5. Reîncărcare curățare regională
6. Pornire sau oprire alimentare aparat pentru curățare

BG :

1. Бутон за освобождаване на контейнера за прах
2. LSD лазерен сензор за разстояние
3. Защитна лента

4. Главен бутон
5. Презареждане на почистването по региони
6. Включена или изключена почистваща мощност на машината

CS :

1. Tlačítko uvolnění zásobníku na prach
2. Laserový snímač vzdálenosti
3. Ochranný proužek
4. Ovládací tlačítko
5. Nabití při čištění oblasti
6. Zapnutí a vypnutí čištění

SK :

1. Tlačidlo pre uvoľnenie nádoby na prach
2. Laserový snímač vzdialenosti LSD
3. Ochranný pásik
4. Hlavné tlačidlo
5. Nabíjanie miestneho čistenia
6. Čistenie napájania na alebo mimo zariadenia

UK :

1. Кнопка відкриття пилозбірника
2. Лазерний датчик відстані
3. Захисна стрічка
4. Основна кнопка
5. Підзарядка для продовження очищення зон
6. Ввімкнення або вимкнення очищення

EL :

1. Κουμπί απασφάλισης δοχείου σκόνης
2. Αισθητήρας απόστασης λέιζερ (LSD)

1.



3. Λωρίδα προστασίας
4. Κύριο κουμπί
5. Επαναφόρτιση / Καθαρισμός περιοχής
6. Ενεργοποίηση/απενεργοποίηση καθαρισμού συσκευής

SR:

1. Dugme za otpuštanje posude za prašinu
2. LSD laserski senzor udaljenosti
3. Zaštitna traka
4. Glavno dugme
5. Punjenje i čišćenje regije
6. Uključivanje i isključivanje napajanja mašine za čišćenje

HR:

1. Tipka za otpuštanje spremnika za prašinu
2. Laserski senzor za udaljenost LSD
3. Zaštitna traka

4. Glavna tipka
5. Ponovno punjenje čišćenja po regijama
6. Čišćenje Uključivanje ili isključivanje uređaja

HU:

1. Portartály kioldógombja
2. LSD lézeres távolságérzékelő
3. Védőcsík
4. Főkapcsoló
5. Feltöltés regionális takarítás
6. Tisztítás gép be- vagy kikapcsolása

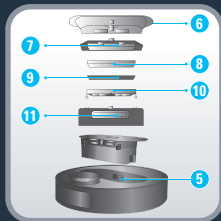
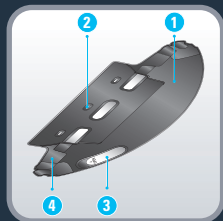

EN:

1. Paste area
2. Seepage outlet
3. Water inlet
4. Water tank Lock
5. Reset button
6. Dust bin cover
7. Dust bin bracket
8. Pleated filter
9. Sponge filter
10. Filter net bracket
11. Dust bin

FR:

1. Zone de collage
2. Sortie d'infiltration
3. Arrivée d'eau
4. Verrouillage du réservoir d'eau
5. Bouton de réinitialisation
6. Couverture du bac à poussière
7. Support du bac à poussière
8. Filtre plissé
9. Filtre éponge
10. Support du filet de filtrage
11. Bac à poussière

ES:

1. Área de carga
2. Salida de filtración
3. Toma de agua
4. Bloqueo del depósito de agua
5. Botón de reinicio
6. Tapa del depósito de suciedad
7. Soporte del depósito de suciedad
8. Filtro plisado
9. Filtro de espuma
10. Soporte de red del filtro
11. Depósito de suciedad

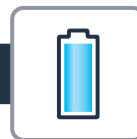
**IT :**

1. Area per la cera
2. Sbocco di uscita liquidi
3. Ingresso dell'acqua
4. Fibbia per appendere il serbatoio dell'acqua
5. Foro di ripristino
6. Coperchio del contenitore della polvere
7. Staffa per il contenitore della polvere
8. Filtro piegheggiato
9. Filtro in spugna
10. Staffa per la rete del filtro
11. Contenitore dello sporco

DE :

1. Einfügebereich
2. Versickerungsablauf
3. Wasserzulauf
4. Wassertankhalterung
5. Reset-Öffnung
6. Staubbehälterabdeckung
7. Staubbehälterhalterung
8. Faltenfilter
9. Schwammfilter
10. Filternetzhalterung
11. Schmutzbehälter

NL :

1. Plakgebied
2. Wateruitlaat
3. Waterinlaat
4. Hendel waterreservoir
5. Resetopening
6. Afdekgebied van stofreservoir
7. Beugel van stofreservoir
8. Gevouwen filter
9. Sponsfilter
10. Filterbeugel
11. Afvalreservoir

PT :

1. Área de utilização
2. Canal de descarga
3. Entrada de água
4. Fecho do depósito de água
5. Botão de reposição
6. Tampa do depósito do pó
7. Suporte do depósito do pó
8. Filtro plissado
9. Filtro de esponja
10. Suporte de filtro em rede
11. Depósito do pó

RO :

1. Zonă lipire
2. Ieșire scurgere
3. Admisie apă
4. Cataramă agățare rezervor de apă
5. Orificiu de resetare
6. Capac recipient de praf
7. Consolă recipient de praf
8. Filtru plisat
9. Filtru burete
10. Consolă plasă filtru
11. Recipient de praf

BG :

1. Зона на пастиране
2. Изход за оттичане
3. Вход за вода
4. Халка за окачване на резервоара за вода
5. Отвор за нулиране
6. Капак на контейнера за прах
7. Скоба на контейнера за прах
8. Плисиран филтър
9. Филтърна гъба
10. Скоба на филтърната мрежа
11. Контейнер за отпадъци

CS :

1. Oblast pasty
2. Filtrační výstup
3. Přívod vody
4. Visící spona nádržky na vodu
5. Resetovací otvor
6. Kryt zásobníku na prach
7. Držák zásobníku na prach
8. Skládaný filtr
9. Houbovitý filtr
10. Síťový držák filtru
11. Zásobník na prach

SK :

1. Prilepenie oblasti
2. Výstup pre presakovanie
3. Prívod vody
4. Visiaca spona nádrže na vodu
5. Otvor na resetovanie
6. Kryt nádoby na prach
7. Držiak nádoby na prach
8. Skladaný filter
9. Špongiový filter

10. Siet'ovaný držiak filtra

11. Nádoba na odpad

UK :

1. Область вставки
2. Випускний отвір
3. Отвір для води
4. Застібка для резервуара для води
5. Отвір скидання
6. Кришка пилозбірника
7. Криплення для пилозбірника
8. Гофрований фільтр
9. Поролоновий фільтр
10. Криплення для сітки фільтру
11. Сміттєзбірник

EL :

1. Περιοχή επικόλλησης
2. Έξοδος διαρροής
3. Είσοδος νερού
4. Κούμπωμα δοχείου νερού
5. Οπή επαναφοράς
6. Κάλυμμα δοχείου σκόνης
7. Βραχίονας δοχείου σκόνης
8. Πτυχωτό φίλτρο
9. Φίλτρο σφουγγαριών
10. Βραχίονας διχτυού φίλτρου
11. Δοχείο απορριμμάτων

SR :

1. Područje lepljenja
2. Izlaz za curenje
3. Dovod vode
4. Kuka za kačenje rezervoara za vodu
5. Otvor za resetovanje
6. Poklopac posude za prašinu
7. Držač posude za prašinu
8. Rebrasti filter
9. Sunderasti filter
10. Mrežasti držač filtera
11. Posuda za prašinu

HR :

1. Područje za lijepljenje
2. Izlaz za istjecanje
3. Ulaz za vodu
4. Viseća hvataljka
5. Poklopac spremnika za prašinu
6. Nosač spremnika za prašinu
7. Naborani filter

1.



- 8. Spužvasti zaštitni filter
- 9. Mrežasti nosač filtra
- 10. Spremnik za prljavštinu
- 10. Szűrőháló tartója
- 11. Portartály

HU:

- 1. Pásztázási terület
- 2. Szivárgási kimenet
- 3. Vízbetöltő nyílás
- 4. Víztartály akasztócsatja
- 5. Visszaállítási nyílás
- 6. Portartály fedele
- 7. Portartály tartója
- 8. Redőzött szűrő
- 9. Szivacsos szűrő

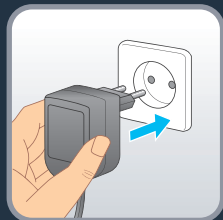

EN Connect the power cord to the main socket and plug the adaptor to the power jack on the side of the docking station. The docking station indicator is always on and goes off when the robot is plugged in.

FR Branchez le cordon d'alimentation sur la prise secteur et branchez l'adaptateur sur la prise d'alimentation située sur le côté de la station d'accueil. Le voyant de la station d'accueil est toujours allumé et s'éteint lorsque le robot est branché.

ES Conecta el cable eléctrico a la toma de corriente principal y conecta el adaptador a la toma de alimentación situada en el lateral de la base de carga. El indicador de la base de carga está siempre encendido y se apaga cuando el robot está conectado

IT Collegare il cavo di alimentazione. Nascondere il cavo in eccesso nell'alloggiamento. L'indicatore luminoso della stazione di ricarica è sempre acceso e si spegne durante la ricarica

DE Schließen Sie das Netzkabel an und verbinden Sie das Netzteil mit der Anschlussbuchse an der Seite der Ladestation. Die Anzeige der Ladestation ist immer eingeschaltet und erlischt beim Laden.

1.



- NL** Sluit het netsnoer aan. Stop het teveel aan snoer in de opening. Het indicatielampje van het oplaadstation brandt altijd en gaat uit wanneer de robot wordt opgeladen
- PT** Ligue o cabo de alimentação à tomada principal e ligue o transformador à tomada de alimentação na parte lateral da estação de base. O indicador da estação de base está sempre aceso e apaga-se quando o robô está ligado à corrente.
- RO** Conectați cablul de alimentare. Puneți excesul de cablu în fantă. Indicatorul stației de încărcare este întotdeauna pornit și se oprește în timp ce robotul se încarcă
- BG** Свържете захранващия кабел. Поставете удължителния кабел в отвора. Индикаторът на зарядната станция винаги е включен и се изключва по време на зареждане
- CS** Připojte napájecí kabel. Přebývající kabel zastrčte do zdířky. Kontrolka nabíjecí stanice vždy svítí a při nabíjení zhasne.
- SK** Pripojte napájací kábel. Vložte prečnievajúci kábel do štrbiny. Kontrolka dokovacej stanice stále svieti a pri nabíjaní zhasne
- UK** Під'єднайте шнур живлення. Помістіть зайвий шнур у відсік. Індикатор бази підзарядки завжди світиться. Він вимикається тільки під час підзарядки пристрою.
- EL** Συνδέστε το ηλεκτρικό καλώδιο. Τοποθετήστε το καλώδιο που προεξέχει στην υποδοχή. Η ένδειξη βάσης φόρτισης είναι πάντα ενεργοποιημένη και απενεργοποιείται όταν η συσκευή φορτίζει
- SR** Povežite kabl za napajanje. Stavite višak kabla u slot. Indikator stanice za punjenje je uvek uključen i isključuje se prilikom punjenja
- HR** Spojite strujni kabel. Višak kabla stavite u otvor. Indikator priključne stanice za punjenje uvijek je uključen i isključuje se tijekom punjenja
- HU** Csatlakoztassa a hálózati kábelt. Ha túl hosszú a kábel, tegye a nyílásba. A töltődokk jelzőfénye mindig világít, és töltés közben kialszik

1.

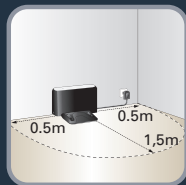

EN To place the docking station, make sure there is an empty area of 0.5m on each side and 1.5m in front of the docking station. Do not install the docking station near stairs. The cable must be tight. Always place the docking station on hard floor. Do not place the docking station on carpet.

FR Pour placer la station d'accueil, assurez-vous qu'il existe un espace vide de 0,5 m de chaque côté et de 1,5 m devant la station d'accueil. N'installez pas la station d'accueil près des escaliers. Le câble doit être serré. Placez toujours la station d'accueil sur un sol dur. Ne placez pas la station d'accueil sur un tapis.

ES Para colocar la base de carga, asegúrate de que haya un área vacía de 0,5 m a cada lado y 1,5 m delante de la base de carga. No instales la base de carga cerca de las escaleras. El cable debe estar extendido. Coloca siempre la base de carga en un suelo duro. No coloques la base de carga sobre una alfombra.

IT Per il posizionamento della base di ricarica, assicurarsi di lasciare un'area vuota di 0,5 m ai lati e 1 m di fronte alla base. Non posizionare la base in prossimità di scale. Il cavo deve essere teso. Posizionare la base di ricarica su un pavimento duro. Non posizionare la base su un tappeto.

DE Achten Sie beim Aufstellen der Ladestation darauf, dass an beiden Seiten ein freier Bereich von 0,5 m und an der Vorderseite der Ladestation von 1,5 m befindet. Stellen Sie die Ladestation nicht in der Nähe von Treppen auf. Das Kabel muss gestrafft sein. Stellen Sie die Ladestation immer auf harten Untergrund. Stellen Sie die Ladestation nicht auf Teppichboden auf.

NL Plaats het oplaadstation in een omgeving met een vrije ruimte van 0,5m aan weerskanten en 1m aan de voorkant van het oplaadstation. Installeer het oplaadstation niet in de buurt van een trap. De kabel moet strak zijn. Plaats het oplaadstation altijd op een harde ondergrond. Plaats het oplaadstation niet op tapijt.

1.



- PT** Para colocar a estação de base, certifique-se de que existe uma área vazia de 0,5 m de cada lado e 1,5 m de frente para a estação de base. Não instale a estação de base perto de escadas. O cabo tem de ficar esticado. Coloque sempre a estação de base num piso duro. Não coloque a estação de base sobre alcatifa.
- RO** Pentru a amplasa stația de încărcare, asigurați-vă că există un spațiu gol de 0,5m în părțile laterale și 1m în fața stației de încărcare. Nu instalați stația de încărcare în apropierea scărilor. Cablul trebuie să fie tensionat. Întotdeauna amplasați stația de încărcare pe pardoseală dură. Nu instalați stația de încărcare în apropierea scărilor.
- BG** За да инсталирате докинг станцията, първо се уверете, че има празно пространство от 0,5 м от страни и 1 м пред докинг станцията. Не инсталирайте докинг станцията в близост до стълби. Кабелът трябва да не виси хлабаво. Винаги инсталирайте докинг станцията на твърд под. Не инсталирайте докинг станцията върху килим.
- CS** Pokud chcete umístit dokovací stanici, ujistěte se, že je kolem dokovací stanice volný prostor 0,5 m na boku a 1 m vpředu. Neinstalujte dokovací stanici u schodů. Kabel musí být pevný. Vždy umístěte dokovací stanici na pevnou podlahu. Nedávejte dokovací stanici na koberec.
- SK** Ak chcete niekde položiť dokovacia stanicu, uistite sa, že je pred dokovacou stanicou prázdny priestor v dĺžke 1 m a na boku 0,5 m. Dokovacia stanicu neinstalujte v blízkosti schodov. Kábel musí byť napnutý. Dokovacia stanicu vždy položte na tvrdú podlahu. Dokovacia stanicu nedávajte na koberec.
- UK** Розміщуючи док-станцію, переконайтеся в наявності вільного місця збоку на відстані 0,5 м й спереду на відстані 1 м від док-станції. Не встановлюйте док-станцію поблизу сходів. Шнур має бути натягнутий. Завжди розміщуйте док-станцію на твердій поверхні. Не розміщуйте док-станцію на килимі.
- EL** Τοποθετήστε τη βάση φόρτισης έτσι ώστε να υπάρχει 0,5 μέτρο ελεύθερος χώρος δεξιά και αριστερά από τη βάση και 1 μέτρο ελεύθερος χώρος μπροστά από τη βάση. Μην τοποθετείτε τη βάση φόρτισης κοντά σε σκαλοπάτια. Το καλώδιο πρέπει να είναι τεντωμένο. Η βάση φόρτισης πρέπει πάντα να τοποθετείται σε σκληρό δάπεδο. Μην τοποθετείτε τη βάση φόρτισης πάνω σε χαλί.
- SR** Da biste postavili baznu stanicu, uverite se da postoji 1,5 m praznog prostora sa svake strane i 2 m ispred bazne stanice. Nemojte postavljati baznu stanicu u blizini stepenica.
- Kabl mora da bude zategnut. Uvek postavite baznu stanicu na tvrdu podlogu. Nemojte postavljati baznu stanicu na tepih.

1.



HR Kako biste postavili priključnu stanicu za punjenje, provjerite postoji li prazan prostor od 1,5 m sa svake strane i 2 m ispred baze za punjenje. Priključnu stanicu za punjenje nemojte staviti blizu stepenica. Kabel mora biti zategnut. Priključnu stanicu za punjenje uvijek stavite na tvrdi pod. Priključnu stanicu za punjenje nemojte staviti na tepih.

HU A dokkolóállomás elhelyezésekor ügyeljen arra, hogy a dokkolóállomás két oldalán 1,5 m, előtte pedig 2 m szabad hely legyen. A dokkolóállomást ne helyezze lépcső közelébe. A kábelnek feszesnek kell lennie. A dokkolóállomást mindig kemény padlón helyezze el. A dokkolóállomást ne helyezze a szőnyegre.

1.

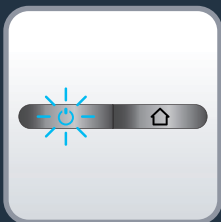

- EN** Place the robot on the docking station: the charging plate of the robot must touch those on the docking station. The buttons will then light up white, and the power indicator on the docking station changes from bright to dark.
- FR** Placez le robot sur la station d'accueil : la plaque de charge du robot doit être en contact avec celle de la station d'accueil. Les boutons s'allument ensuite en blanc, et le voyant d'alimentation de la station d'accueil passe du clair au sombre.
- ES** Coloca el robot en la base de carga: la superficie de carga del robot debe estar en contacto con la de la base de carga. Los botones se iluminarán en blanco y el indicador de la base de carga se apagará.
- IT** Collegare il robot alla stazione di ricarica: la piastra di ricarica sul robot deve toccare le piastre posizionate sulla stazione di ricarica. L'indicatore luminoso ad anello diventa blu e l'indicatore di alimentazione sulla stazione di ricarica passa da luminoso a spento
- DE** Platzieren Sie den Roboter auf der Ladestation: Die Ladeplatte des Roboters muss die der Ladestation berühren. Der Leuchtring leuchtet nun blau auf und die Betriebsanzeige der Ladestation wechselt von hell zu dunkel.
- NL** Plaats de robot op het oplaadstation. Zorg ervoor dat de oplaadcontacten van de robot contact maken met de oplaadsensoren van het oplaadstation. Het indicatielampje wordt blauw en het aan/uit-lampje op het oplaadstation wordt donker.
- PT** Coloque o robot na estação de base: as placas de carregamento do robot têm de tocar nas placas da estação de base. Em seguida, os botões acendem a branco e o indicador da bateria na estação de base muda de claro para escuro.
- RO** Așezați robotul pe stația de încărcare: placa de încărcare a robotului trebuie să le atingă pe cele de pe stația de încărcare. Indicatorul circular va lumina apoi albastru, iar indicatorul de alimentare de pe stația de încărcare se schimbă din luminos în întunecat
- BG** Поставете робота върху зарядната станция: зареждащата плоча на робота трябва да докосва тези на зарядната станция. Тогава индикаторът на пръстена ще светне в синьо и индикаторът за мощност на зарядната станция ще се промени от светъл на тъмен
- CS** Umístěte robotický vysavač na nabíjecí stanici: nabíjecí deska na vysavači se musí dotýkat desky na nabíjecí stanici. Kruhová kontrolka se poté rozsvítí modře a kontrolka napájení na nabíjecí stanici zhasne.
- SK** Položte robot na dokovacie stanici: nabíjacie platne na robotovi sa musia dotýkať platní na dokovacej stanici. Kruhová kontrolka sa potom rozsvieti namodro a farba kontrolky napájania na dokovacej stanici sa zmení zo svetlej na tmavú

1.



- PT** ON (I): O robot está a carregar (3 horas para que a bateria fique completamente carregada).
OFF (O): O robot não pode carregar.
- RO** PORNIT (I): robotul este în curs de încărcare (3 ore sunt necesare pentru ca bateria să fie încărcată complet).
OPRIT (O) : robotul nu se poate încărca.
- BG** ON (ВКЛ.) (I): роботът се зарежда (3 ч. за пълно зареждане на батерията).
OFF (ИЗКЛ.) (O): роботът не може да се зарежда.
- CS** ZAPNUTO (I): robot se nabíjí (3h pro úplné nabití baterie).
VYPNUTO (O): robot se nemůže nabít.
- SK** ON (I): robot sa nabíja (3 hodiny pre úplné nabitie batérie).
OFF (O): robot sa nemôže nabíjať.
- UK** УВИМКНЕНО (I): робот заряджається (3 години до повного заряду акумулятора).
ВИМКНЕНО (O): робот не заряджається.
- EL** ON (I): το ρομπότ φορτίζεται (3 ώρες για να φορτιστεί πλήρως η μπαταρία).
OFF (O): το ρομπότ δεν μπορεί να φορτιστεί.
- SR** Postavite robota na stanicu za punjenje: ploča za punjenje robota mora da dodiruje ploče stanice za punjenje. Kružni indikator će zasvetleti plavom bojom, a indikator napajanja na stanici za punjenje se menja iz svetle u tamnu boju.
- HR** Robotski usisivač stavite na priključnu stanicu za punjenje: ploča za punjenje robotskog usisivača mora dodirivati one na priključnoj stanici za punjenje. Prstenasti indikator zasvijetlit će plavo, a indikator na priključnoj stanici za punjenje promijenit će se iz svijetlog u tamno.
- HU** Helyezze a robotot a töltődokkra. A robot töltőlemezőnek érintkeznie kell a töltődokkon lévő töltőlemezekkel. A gyűrű jelzőfénye ekkor kéken kezd világítani, és a tápellátás töltődokkon lévő jelzőfénye világosról sötétre vált.

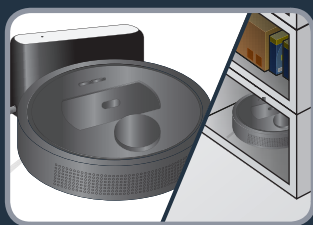

- EN** In order to extend the battery lifespan, always keep the robot charging on the docking station while not using it.
When not using the vacuum cleaner for a long time, please fully charge the battery switch off the robot and store the robot in a cool dry place.

1.



- FR** Pour prolonger la durée de vie de la batterie, laissez toujours le robot en charge sur la station d'accueil lorsque vous ne l'utilisez pas.
Si vous n'utilisez pas l'aspirateur pendant une longue période, chargez complètement la batterie, éteignez le robot et rangez-le dans un endroit frais et sec.
- ES** Para prolongar la vida útil de la batería, mantenga siempre el robot cargándose en la estación de carga, mientras no lo utilice.
Cuando no utilice el robot aspirador durante un periodo prolongado de tiempo, cargue completamente la batería y, a continuación, sáquela y guárdela en un lugar fresco y seco.
- IT** Per prolungare la durata di vita della batteria, mantenere il robot collegato alla base di ricarica quando non è in uso.
In previsione di un lungo periodo di inutilizzo dell'aspirapolvere, ricaricare completamente la batteria, quindi estrarla e riporla in un luogo fresco e asciutto.
- DE** Um die Nutzungsdauer des Akkus zu verlängern, lassen Sie den Roboter immer auf der Ladestation, wenn er nicht benutzt wird.
Wenn Sie den Staubsauger für längere Zeit nicht benutzen werden, laden Sie den Akku bitte voll auf, entnehmen Sie ihn dann und lagern Sie Gerät und Akku an einem kühlen, trockenen Ort.
- NL** Voor een langere levensduur van de batterij, laat de robot altijd op het oplaadstation om de batterij op te laden wanneer niet in gebruik.
Als u de stofzuiger gedurende een langere periode niet gebruikt moet u de accu volledig opladen, hem vervolgens verwijderen en hem op een koele, droge plek bewaren.
- PT** De modo a prolongar a vida útil da bateria, mantenha sempre o robot a carregar na estação de base quando não o utilizar.
Quando não utilizar o aspirador durante um longo período de tempo, carregue por completo a bateria, desligue o robot, e guarde-o num local fresco e seco.
- RO** Pentru a prelungi durata de viață a bateriei, întotdeauna mențineți robotul pe stația de încărcare când nu este utilizat.
Când nu folosiți aspiratorul pentru o perioadă lungă de timp, vă rugăm încărcați complet bateria, apoi scoateți-o și păstrați-o într-un loc uscat și răcoros.
- BG** За да удължите живота на батерията, винаги оставяйте робота да се зарежда на докинг станцията, когато не го използвате.
Ако няма да използвате прахосмукачката продължително време, моля, заредете напълно батерията, след това я отстранете и приберете на хладно, сухо място.
- CS** Pokud chcete prodloužit životnost baterie, vždy nechejte robota nabíjet v dokovací stanici, pokud ho nepoužíváte.
Pokud nebudete vysavač delší dobu používat, baterii plně nabijte, vyjměte ji a uložte na chladném a suchém místě.

1.



SK Ak chcete predĺžiť životnosť batérie, vždy nechajte robot nabíjať na dokovacej stanici, kým ho nepoužívate.

Ak nebudete vysávač dlhšiu dobu používať, úplne nabite akumulátor, potom ho vyberte a uložte na chladnom a suchom mieste.

UK Щоб продовжити строк служби акумулятора, завжди тримайте робота на зарядній док-станції, коли не використовуєте його.

Якщо ви не плануєте користуватися пирососом упродовж тривалого часу, повністю зарядіть акумулятор, потім витягніть його й зберігайте в прохолодному сухому місці.

EL Για να παραταθεί η διάρκεια ζωής της μπαταρίας, το ρομπότ πρέπει να παραμένει στη βάση φόρτισης όταν δεν χρησιμοποιείται.

Αν δεν πρόκειται να χρησιμοποιήσετε την ηλεκτρική σκούπα για μεγάλο διάστημα, φορτίστε πλήρως την μπαταρία, αφαιρέστε την από τη συσκευή και φυλάξτε τη σε δροσερό χώρο, χωρίς υγρασία.

SR

HR

HU

1.

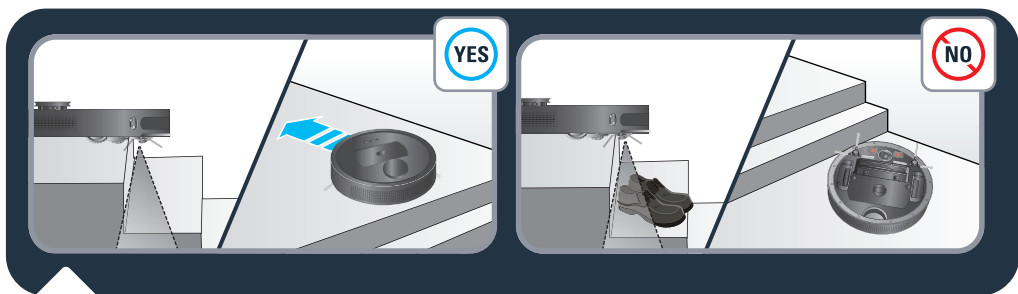

EN

The robot has drop sensors to detect stairs and gaps. The robot will change direction when detecting them.

In order to correctly detect the floor level difference, make sure there are no objects (bags, shoes...) on the floor next to gaps, stairs or on the stairs' steps.

The robot near stairs without objects YES.

The robot near stairs with shoes, bags or other objects NO (the robot will not properly detect the stairs and therefore fall).

FR

Le robot dispose de capteurs de chute pour détecter les escaliers et les espaces. Le robot change de direction lorsqu'il les détecte.

Afin de détecter correctement la différence de niveau du sol, assurez-vous qu'il n'y a pas d'objets (sacs, chaussures...) sur le sol à côté des espaces libres, des escaliers ou sur les marches. Le robot près des escaliers sans objets OUI.

Le robot à proximité des escaliers avec des chaussures, des sacs ou autres objets NON (le robot ne détectera pas correctement les escaliers et par conséquent tombera).

ES

El robot tiene dos sensores anticaídas para detectar escaleras y huecos. El robot cambiará de dirección cuando los detecte.

Para detectar correctamente cualquier diferencia en el nivel del suelo, asegúrese de que no hay ningún objeto bolso, zapatos, ... en el suelo junto a un hueco, escalera o en los escalones.

El robot cerca de escaleras sin objetos YES.

El robot cerca de escaleras con zapatos, bolsas u otros objetos NO (el robot no detectará correctamente las escaleras y caerá).

1.

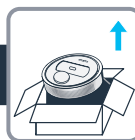

IT Il robot è dotato di sensori anticaduta che rilevano scale e fessure. Il robot cambierà direzione se le rileva.

Affinché il robot rilevi correttamente la differenza di livello tra due superfici, assicurarsi che sul pavimento in prossimità di fessure e scale, o sugli scalini, non siano presenti oggetti (borse, scarpe, ecc.).

Il robot in prossimità di scale senza oggetti YES.

Il robot in prossimità di scale con scarpe, borse o altri oggetti NO (il robot non rileva correttamente le scale e cade).

DE Der Roboter ist mit Absturzsensoren versehen, um Treppen und Zwischenräume zu erkennen. Der Roboter ändert die Richtung, wenn er Treppen oder Zwischenräume erkennt.

Damit der Roboter Unterschiede in der Fußbodenhöhe korrekt erkennen kann, stellen Sie bitte sicher, dass sich keine Gegenstände (Taschen, Schuhe ...) auf dem Boden neben Zwischenräumen, Treppen oder auf den Stufen von Treppen befinden.

Der Roboter in der Nähe von Treppen ohne Gegenstände JA.

Der Roboter in der Nähe von Treppen mit Schuhen, Taschen oder anderen Gegenständen NEIN (Der Roboter kann die Treppe nicht richtig erkennen und daher herunterfallen).

NL De robot is voorzien van valsensoren om trappen en openingen te detecteren. De robot verandert van richting zodra deze worden gedetecteerd.

Om het verschil in vloerniveau juist te kunnen detecteren, zorg dat er zich geen voorwerpen (tassen, schoenen,...) op de vloer naast de opening, trap of op de treden van de trap bevinden.

De robot nadert een trap zonder voorwerpen YES.

De robot nadert een trap met schoenen, tassen of andere voorwerpen NO (de robot zal de trap niet juist detecteren en van de trap vallen).

PT O robot tem sensores de queda para detetar escadas e espaços vazios. O robot muda de direção quando os detetar.

De modo a detetar corretamente a diferença nos níveis do piso, certifique-se de que não há objetos (sacos, sapatos...) no chão perto dos espaços vazios, escadas ou degraus das escadas.

O robot está perto das escadas sem objetos YES.

O robot está perto das escadas com sapatos, sacos ou outros objetos NO (o robot não deteta corretamente as escadas e acaba por cair).



- RO** Robotul este echipat cu senzori de cădere pentru a detecta scările și spațiile goale. Robotul își va schimba direcția când le va detecta. Pentru a detecta corect diferențele de nivel ale solului, asigurați-vă că pe solul din apropierea spațiilor goale, a scărilor sau pe treptele acestora nu se află obiecte (genți, încălțăminte...). Robotul în apropierea scărilor fără obiecte YES.
- Robotul în apropierea scărilor cu încălțăminte, genți sau alte obiecte NO (robotul nu va detecta corect scările, și astfel va cădea).



- BG** Роботът разполага със сензори против падане, за да разпознава стълби или дупки. Ако това се случи, ще промени посоката си на движение. За да отчита правилно разликите в нивата на пода, уверете се, че няма предмети (чанти, обувки...) по пода в близост до дупки, стълби или по стъпалата на стълбите. Роботът в близост до стълби без предмети YES.
- Роботът в близост до стълби с обувки, чанти или други предмети NO (роботът няма правилно да разпознае стълбите и ще падне).



- CS** Robot má senzory pádu, které zaznamenají schody a štěrbiny. Robot změni směr, jakmile je zaznamená. Aby správně zaznamenal rozdíl v úrovni podlahy, ujistěte se, že na podlaze vedle štěrbin, schodů nebo stupňů nejsou žádné předměty (tašky, boty ...). Robot u schodů bez předmětů YES.
- Robot u schodů s botami, taškami nebo jinými předměty NO (robot nezaznamená správně schody a proto spadne).

- SK** Robot má snímače poklesu na detekciu schodov a medzier. Pri ich zistení robot zmení smer. Na správne zistenie rozdielu úrovne podlahy sa uistite, že na podlahe vedľa medzier a schodov nie sú žiadne predmety (tašky, topánky ...). Robot v blízkosti schodov bez predmetov YES.
- Robot v blízkosti schodov s topánkami, taškami alebo inými predmetmi NO (robot správne nerozpozna schody, a preto spadne).

1.



- UK** Робот оснащений датчиками падіння для виявлення сходів і провалів. Робот змінить напрямок у разі їх виявлення. Щоб робот правильно визначав різницю в рівні підлоги, переконайтеся, що на підлозі поруч із перепадами рівня або сходами немає предметів (сумок, взуття тощо).
Робот біля сходів без предметів .
Робот біля сходів із взуттям, сумками або іншими предметами  (робот неправильно виявлятиме сходи і тому впаде).

- EL** Το ρομπότ διαθέτει αισθητήρες πτώσης που ανιχνεύουν σκαλοπάτια και κενά στη διαδρομή. Αν ανιχνεύσει παρόμοια σημεία, το ρομπότ αλλάζει διαδρομή. Για να μπορεί να ανιχνεύσει σωστά τις υψομετρικές διαφορές του δαπέδου, βεβαιωθείτε ότι δεν υπάρχουν αντικείμενα (π.χ., τσάντες, παπούτσια κ.λπ.) στο δάπεδο κοντά σε κενά, ή κοντά σε σκαλοπάτια, ή πάνω στα σκαλοπάτια.
Το ρομπότ βρίσκεται κοντά σε σκαλοπάτια χωρίς αντικείμενα .
Το ρομπότ βρίσκεται κοντά σε σκαλοπάτια, με παπούτσια, τσάντες ή άλλα αντικείμενα  (το ρομπότ δεν θα ανιχνεύσει σωστά τα σκαλοπάτια και θα πέσει).

- SR** Robot poseduje senzore pada radi detekcije stepenica i praznina. Robot će promeniti pravac kada ih detektuje. Kako biste pravilno detektovali razliku u nivou poda, postarajte se da ne bude predmeta (torbi, cipela itd.) na podu pored praznina ili stepenica ili na njima. Stepenik mora da se nalazi na više od 10 cm kako bi bio detektovan.

- HR** Robotski usisivač ima senzore za spuštene dijelove podloge kako bi otkrio stepenice i rupe. Robotski usisivač promijenit će smjer kada ih uoči. Kako bi točno otkrio razliku u razini poda, provjerite da na podu u blizini rupa ili stepenica nema predmeta (torbe, cipele...). Stepenica mora biti udaljena više od 10 cm da bi je robotski usisivač otkrio.

- HU** A lépcsők és hézagok észlelése érdekében a robot esésérzékelőkkel rendelkezik. Ezen akadályok észlelésekor a robot irányt változtat. A padló szintkülönbségeinek megfelelő észlelése érdekében ügyeljen arra, hogy a hézagok, lépcsők vagy lépcsőfokok közelében semmilyen tárgy ne legyen (pl. táska, cipő stb.). A lépcsőnek 10 cm-nél távolabb kell lennie az észleléshez.

1.

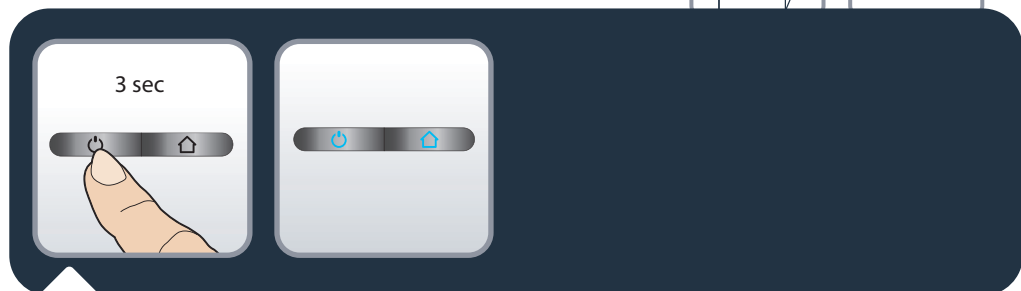



EN Press the button  during 3 seconds to turn on power. The lights will blink and then light up permanently. If the battery is low the robot will not turn on.

FR Appuyez sur le bouton  pendant 3 secondes pour mettre l'appareil sous tension. Les voyants clignotent, puis restent allumés en continu. Si la batterie est faible, le robot ne s'allume pas.

ES Pulsa el botón  durante 3 segundos para encender el dispositivo. Las luces parpadearán y, a continuación, se iluminarán de forma permanente. Si queda poca batería, el robot no se encenderá.

IT Premere il pulsante  per 3 secondi per accendere il dispositivo. Le luci lampeggiano e poi si accendono in modo permanente. Se la batteria è quasi scarica, il robot non si accende.

DE Drücken Sie die Taste  für 3 Sekunden, um das Gerät einzuschalten. Die Anzeigen blinken zuerst und leuchten dann dauerhaft. Bei niedrigem Akkustand schaltet sich der Roboter nicht ein.

NL Druk drie seconden op de knop  om het apparaat in te schakelen. De lampjes knipperen en gaan vervolgens permanent branden. Als de batterij bijna leeg is, wordt de robot niet ingeschakeld.

PT Prima o botão  durante 3 segundos para ligar o aparelho. A luz pisca e, em seguida, permanece ligada. Se a bateria estiver fraca, o robot não liga.

RO Apăsați butonul  timp de 3 secunde pentru a porni alimentarea. Luminile vor lumina intermitent și apoi se vor aprinde permanent. Dacă bateria este descărcată, robotul nu va porni.

BG Натиснете бутона  за 3 секунди, за да включите захранването. Лампичките ще примигнат, а след това ще светят постоянно. Ако зарядът на батерията е нисък, роботът няма да се включи.

CS Stisknutím a podržením tlačítka  po dobu 3 sekund zapnete napájení. Kontrolky zablikají a zůstanou svítit. Pokud je baterie vybitá, robotický vysavač se nezapne.

1.



SK Stlačením tlačidla  po dobu 3 sekúnd zapnete napájanie. Svetlá budú blikať a potom sa trvale rozsvietia. Ak je batéria takmer vybitá, robot sa nezapne.

UK Натисніть і утримуйте кнопку  протягом 3 секунд, щоб увімкнути пристрій. Спочатку індикатори блимнуть, а потім почнуть постійно світитися. Якщо акумулятор розряджений, робот не ввімкнеться.

EL Πιέστε το κουμπί  για 3 δευτερόλεπτα για να ενεργοποιήσετε τη συσκευή. Οι φωτεινές ενδείξεις θα αναβοσβήσουν και, στη συνέχεια, θα παραμείνουν μόνιμα αναμμένες. Αν η μπαταρία δεν είναι επαρκώς φορτισμένη, το ρομπότ δεν θα ενεργοποιηθεί.

SR Držite dugme  tokom 3 sekunde da biste uključili napajanje. Lampice će treperiti, a zatim će početi neprekidno da svetle. Ako je baterija skoro prazna, robot se neće uključiti.

HR Tipku  držite pritisnutom tri sekunde za uključivanje. Žaruljice će zatreperiti, a zatim zasvijetliti. Ako je razina baterije niska, robotski usisivač neće se uključiti.

HU A bekapcsoláshoz tartsa nyomva 3 másodpercig a  gombot. A fények villogni fognak, majd folyamatosan világítanak. A robot nem kapcsol be, ha az akkumulátorok töltöttsége alacsony.

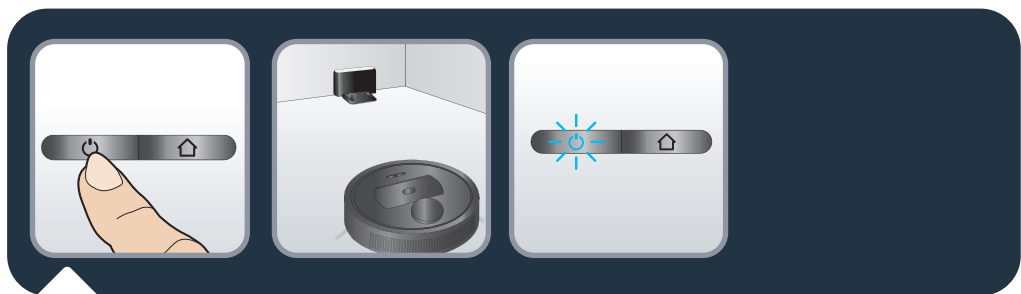

EN When the robot is turned on, press the button  to start cleaning (or use Rowenta X-plorer Series 75&95 app, see section 2). When working normally, the buttons will then light up in white.

FR Une fois que le robot est sous tension, appuyez sur le bouton  pour démarrer le nettoyage (vous pouvez aussi utiliser l'application Rowenta X-plorer Series 75&95 : voir la section 2). En condition de fonctionnement normal, les boutons s'allument en blanc.

ES Cuando el robot esté encendido, pulsa el botón  para empezar a limpiar (o utiliza la aplicación Rowenta X-plorer Series 75&95, ver sección 2). Cuando funcione con normalidad, los botones se iluminarán en blanco.

IT Quando il robot è acceso, premere il pulsante  per avviare la pulizia (o utilizzare l'app Explorer serie 75, vedere la sezione 2). Quando il robot funziona normalmente, la spia dell'indicatore luminoso ad anello è blu









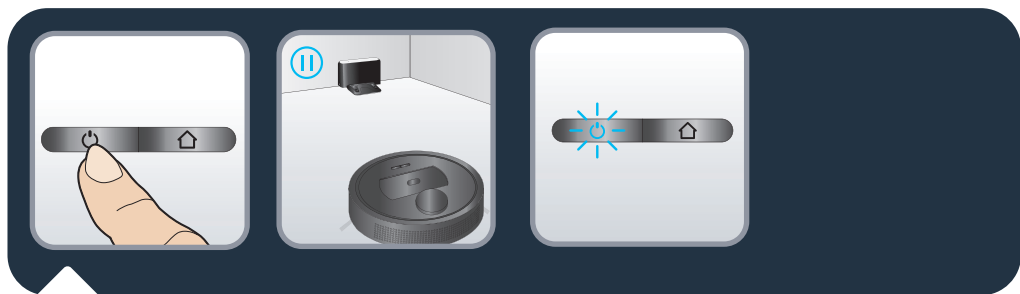

1.



- DE** Wenn der Roboter eingeschaltet ist, drücken Sie die Taste , um den Reinigungsvorgang zu starten (oder nutzen Sie die App „Explorer Serie 75&95“, siehe Abschnitt 2). Bei normalem Betrieb leuchtet der Leuchtring nun blau auf.
- NL** Wanneer de robot is ingeschakeld, drukt u op de knop  om te beginnen met reinigen (of gebruik de Explorer Serie 75-app, zie sectie 2). Als de robot naar behoren werkt, wordt het indicatielampje blauw.
- PT** Quando o robot estiver ligado, prima o botão  para iniciar a limpeza (ou utilize a aplicação Rowenta X-plorer Series 75&95, consulte a secção 2). Se estiver a funcionar normalmente, os botões acendem a branco.
- RO** Când robotul este pornit, apăsați butonul  pentru a începe curățarea (sau utilizați aplicația Explorer Serie 75, a se vedea secțiunea 2). Când funcționează normal, indicatorul circular va lumina albastru
- BG** Когато роботът е включен, натиснете бутона  за стартиране на почистването (или използвайте приложението Explorer Serie 75, вижте раздел 2). При нормална работа индикаторът на пръстена ще светне в синьо
- CS** Po zapnutí robotického vysavače stisknutím tlačítka  zahájíte čištění (nebo použijte aplikaci pro model Explorer Serie 75). Při normálním provozu bude kruhová kontrolka svítit modře.
- SK** Keď je robot zapnutý, stlačením tlačidla  spustíte čistenie (alebo použite aplikáciu Explorer Serie 75, pozri časť 2). Pri normálnej prevádzke sa potom kruhová kontrolka rozsvieti namodro
- UK** Після ввімкнення робота натисніть кнопку , щоб розпочати очищення (або скористайтесь додатком Explorer Serie 75 – див. розділ 2). Якщо все нормально, кільцевий індикатор засвітиться синім.
- EL** Όταν το ρομπότ είναι ενεργοποιημένο, πιέστε το κουμπί  για να ξεκινήσετε τον καθαρισμό (ή χρησιμοποιήστε την εφαρμογή του Explorer Serie 75, ανατρέξτε στην ενότητα 2). Εφόσον λειτουργεί κανονικά, η κυκλική ενδεικτική λυχνία θα ανάψει με μπλε χρώμα
- SR** Kada je robot uključen, pritisnite dugme  da biste započeli čišćenje (ili koristite aplikaciju Explorer Serie 75; pogledajte odjeljak 2). Prilikom uobičajenog rada, kružni indikator će zatim zasvetleti plavom bojom
- HR** Kad je robotski usisivač uključen, pritisnite tipku  za početak čišćenja (ili upotrijebite aplikaciju Explorer Serie 75, pogledajte 2. odjeljak). Tijekom normalnog rada, prstenasti indikator svijetlit će plavo
- HU** Ha a robot be van kapcsolva, nyomja meg a  gombot a takarítás megkezdéséhez (vagy használja az Explorer Serie 75 alkalmazást, lásd a 2. részt). Normál működés esetén a gyűrű jelzőlámpája ezután kéken világít

1.



- EN** Press the button  again to pause cleaning. Press it again to resume cleaning.
- FR** Appuyez de nouveau sur le bouton  pour interrompre le nettoyage. Appuyez à nouveau pour reprendre le nettoyage.
- ES** Pulsa el botón  de nuevo para detener la limpieza. Púlsalo otra vez para reanudar la actividad.
- IT** Premere nuovamente il pulsante  per interrompere la pulizia. Premerlo di nuovo per riprendere la pulizia.
- DE** Drücken Sie die Taste  erneut, um den Reinigungsprozess zu unterbrechen. Drücken Sie die Taste noch einmal, um den Reinigungsprozess fortzusetzen.
- NL** Druk nogmaals op de knop  om het reinigen te onderbreken. Druk nogmaals op deze knop om het reinigen te hervatten.
- PT** Prima novamente o botão  para interromper a limpeza. Prima o botão novamente para retomar a limpeza.
- RO** Apăsați din nou butonul  pentru a opri curățarea. Apăsați-l din nou pentru a relua curățarea.
- BG** Натиснете отново бутона  за временно спиране на почистването. Натиснете го отново за повторно стартиране на почистването.
- CS** přetovným stisknutím tlačítka  čištění pozastavíte. Stisknete-li jej znovu, čištění bude pokračovat.

1.





SK Čistenie prerušíte opätovným stlačením tlačidla . Opätovným stlačením čistenie obnovíte.

UK Щоб зупинити чищення, знов натисніть кнопку . Щоб продовжити чищення, знов натисніть цю кнопку.

EL Πιέστε ξανά το κουμπί  για να σταματήσετε προσωρινά τον καθαρισμό. Πιέστε το ξανά για να συνεχίσετε τον καθαρισμό.

SR Ponovo pritisnite dugme  da biste pauzirali čišćenje. Pritisnite ga ponovo da biste nastavili čišćenje.

HR Ponovno pritisnite tipku  kako biste pauzirali čišćenje. Ponovno je pritisnite za nastavak čišćenja.

HU A takarítás szüneteltetéséhez nyomja meg ismét a  gombot. Nyomja meg ismét a takarítás folytatásához.

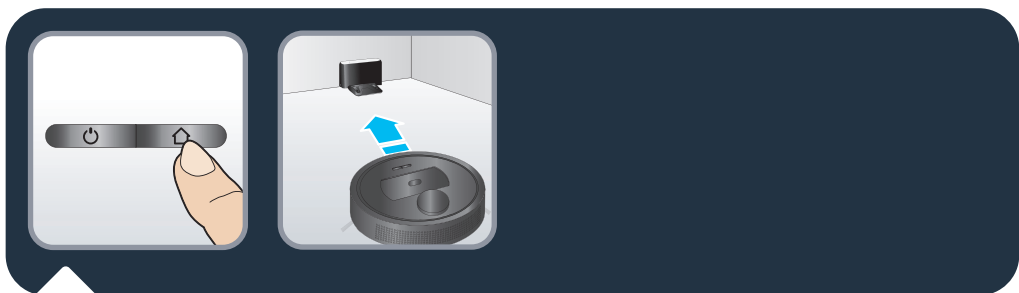

EN When the robot is in pause, shortly press the button  to recharge. The robot automatically goes back to the charging dock under one of the following conditions:

- The robot has completely cleaned
- Battery power is insufficient ; once the battery is charged to 80%, the robot will resume to complete the remaining cleaning work













FR Lorsque le robot est en pause, appuyez brièvement sur le bouton  pour le recharger. Le robot retourne automatiquement à la station d'accueil dans l'une des conditions suivantes :

- Le robot a terminé de nettoyer
- La batterie est insuffisante. Une fois la batterie chargée à 80 %, le robot reprend le travail de nettoyage restant

ES Cuando el robot esté en pausa, pulsa brevemente el botón  para recargarlo. El robot vuelve automáticamente a la base de carga en una de las siguientes condiciones:

- El robot ha finalizado la limpieza
- La batería es insuficiente; cuando la batería se carga al 80 %, el robot reanudará la limpieza para finalizar el trabajo restante



- IT** Quando il robot è in pausa, premere brevemente il pulsante  per avviare la ricarica.
- DE** Wenn der Roboter angehalten wurde, drücken Sie kurz die Taste , um ihn wieder zu aktivieren. Der Roboter kehrt unter einer der folgenden Bedingungen automatisch zur Ladestation zurück:
 • Der Roboter hat den Reinigungsvorgang vollständig abgeschlossen
 • Die Akkuleistung ist unzureichend; sobald der Akku zu 80 % geladen ist, setzt der Roboter den Reinigungsvorgang fort.
- NL** Wanneer de robot gepauzeerd is, drukt u kort op de knop  om op te laden.
- PT** Quando o robot estiver em pausa, prima o botão  brevemente para recarregar. O robot regressa automaticamente à base de carregamento numa das seguintes condições:
 • O robot está completamente limpo
 • A carga da bateria é insuficiente; quando a bateria estiver carregada a 80%, o robot retomará o trabalho de limpeza restante
- RO** Când robotul este în pauză, apăsați scurt butonul  pentru a reîncărca aparatul.
- BG** Когато роботът временно не работи, натиснете за кратко бутона  за презареждане.
- CS** Když je robotický vysavač pozastavený, krátkým stisknutím tlačítka  jej nabijete.
- SK** Keď je robot pozastavený, krátko stlačte tlačidlo , aby ste ho nabili.
- UK** Коли робот перебуває на паузі, натисніть кнопку  для підзарядки.
- EL** Όταν το ρομπότ έχει σταματήσει προσωρινά τη λειτουργία του, πιάστε στιγμιαία το κουμπί  για να επαναφορτίσει.
- SR** Kada je robot pauziran, kratko pritisnite dugme  da biste ga napunili.
- HR** Kad je rad robotskog usisivača pauziran, kratko pritisnite tipku  za ponovno punjenje.
- HU** Ha a robot szünetel, a feltöltéshez nyomja meg a röviden a  gombot.

1.



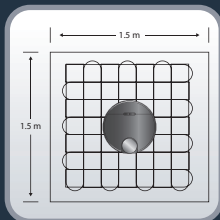
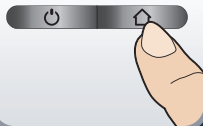

3 sec





EN When the robot is in pause, press the button  during 3 seconds to start spot cleaning mode.

FR Lorsque le robot est en pause, appuyez sur le bouton  pendant 3 secondes pour lancer le mode de nettoyage ponctuel.

ES Cuando el robot esté en pausa, pulsa el botón  durante 3 segundos para iniciar el modo de limpieza zona localizada.

IT Quando il robot è in pausa, premere il pulsante  per 3 secondi per avviare la modalità di pulizia mirata.

DE Wenn der Roboter angehalten wurde, drücken Sie die Taste  für 3 Sekunden, um den punktuellen Reinigungsmodus zu starten.

NL Wanneer de robot gepauzeerd is, houdt u de knop  drie seconden ingedrukt om de robot op een bepaalde plek te laten reinigen.

PT Quando o robot estiver em pausa, prima o botão  durante 3 segundos para iniciar o modo de limpeza localizada.

RO Când robotul este în pauză, apăsați butonul  timp de 3 secunde pentru a iniția modul de curățare punctuală (Spot).

BG Когато роботът временно не работи, натиснете бутона  за 3 секунди за стартиране на режима на частично почистване.

CS Když je robotický vysavač pozastavený, stisknutím a podržením tlačítka  po dobu 3 sekund zahájíte režim cíleného úklidu.

1.



SK Keď je robot pozastavený, stlačte tlačidlo  po dobu 3 sekúnd, aby ste spustili režim bodového čistenia.

UK Коли робот перебуває на паузі, натисніть і утримуйте кнопку  протягом 3 секунд, щоб увімкнути режим точкового очищення.

EL Όταν το ρομπότ έχει σταματήσει προσωρινά τη λειτουργία του, πιέστε το κουμπί  για 3 δευτερόλεπτα για να ξεκινήσει η λειτουργία καθαρισμού συγκεκριμένης περιοχής.

SR Kada je robot pauziran, držite dugme  tokom 3 sekunde da biste pokrenuli režim čišćenja fleke.

HR Kad je rad robotskog usisivača pauziran, tipku  držite pritisnutom tri sekunde za pokretanje načina čišćenja određenog mjesta.

HU Ha a robot szünetel, tartsa nyomva 3 másodpercig a  gombot a ponttisztítási üzemmód elindításához

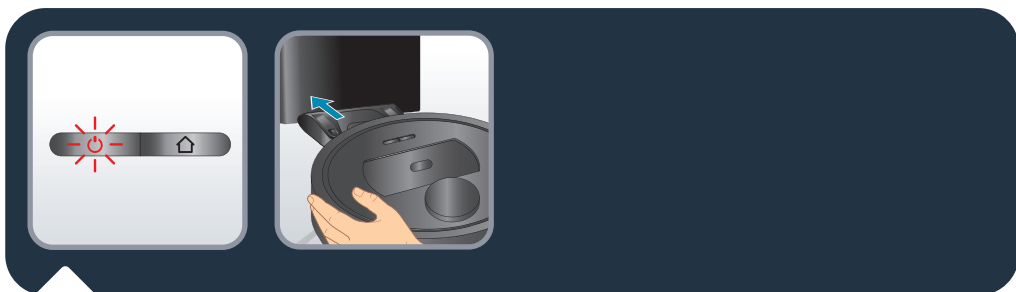

EN When the button is red, the battery level is low. Please place the robot on the docking station. The power of the robot should be >30% before it can work.

FR Lorsque le bouton s'allume en rouge, le niveau de la batterie est faible. Placez le robot sur la station d'accueil. La charge du robot doit être supérieure à 30 % pour qu'il fonctionne.

ES Cuando el indicador de luz circular se ponga en rojo, esto significa que queda poca batería. Coloca el robot en la base de carga. El robot debería tener más de un 30 % de batería antes de ponerse en funcionamiento

IT Quando l'indicatore luminoso ad anello è rosso, il livello della batteria è basso. Posizionare il robot sulla stazione di ricarica. La carica deve essere almeno del 30% perché il robot possa funzionare

1.



- DE** Wenn der Leuchtring rot leuchtet, ist der Akkustand niedrig. Stellen Sie den Roboter auf die Ladestation. Der Ladestand des Roboters sollte bei > 30 % liegen, bevor er betrieben wird.
- NL** Als het indicatielampje rood is, is de batterij bijna leeg. Plaats de robot op het oplaadstation. De batterij moet minstens 30 procent zijn opgeladen voordat u de robot kunt gebruiken.
- PT** Quando o botão acende a vermelho, a bateria está fraca. Coloque o robot na estação de base. A bateria do robot deve ter uma carga superior a 30% para o aparelho funcionar.
- RO** Când indicatorul circular este roșu, nivelul bateriei este scăzut. Așezați robotul pe stația de încărcare. Bateria robotului trebuie să fie la >30% ca să poată funcționa
- BG** огато индикаторът на пръстена е червен, нивото на заряд на батерията е ниско. Моля, поставете робота върху зарядната станция. Роботът трябва да е зареден на >30%, преди да може да работи
- CS** Pokud kruhová kontrolka svítí červeně, je vybitá baterie. Umístěte robotický vysavač na nabíjecí stanici. Robotický vysavač by měl být před zahájením činnosti nabitý na více než 30 %.
- SK** Ak je kruhová kontrolka červená, úroveň nabitia batérie je nízka. Položte robot na dokovací stanicu. Robot by mal byť nabitý na viac ako 30 %, aby mohol fungovať
- UK** Коли кільцевий індикатор горить червоним, це означає, що рівень заряду акумулятора низький. Помістіть робота на базу для підзарядки. Щоб робот міг працювати, його рівень зарядки повинен бути >30%
- EL** Όταν η κυκλική ενδεικτική λυχνία ανάψει με κόκκινο χρώμα, το επίπεδο της μπαταρίας είναι χαμηλό. Τοποθετήστε το ρομπότ στη βάση φόρτισης. Το ρομπότ πρέπει να είναι φορτισμένο τουλάχιστον σε επίπεδο >30% για να λειτουργήσει
- SR** Kada je kružni indikator crvene boje, nivo baterije je nizak. Postavite robota na stanicu za punjenje. Robot treba da bude napunjen do >30% pre nego što može da radi
- HR** Kad prstenasti indikator svijetli crveno, razina baterije je niska. Robotski usisivač stavite na priključnu stanicu za punjenje. Razina napunjenosti robotskog usisivača trebala bi biti >30 % kako bi mogao raditi
- HU** Ha a gyűrű jelzőlámpája piros, az akkumulátor töltöttsége alacsony. Helyezze a robotot a töltődokkra. A robot működéséhez legalább 30%-os töltöttség szükséges



EN To fully benefit all the possibilities of your robot, download the free app “Rowenta X-plorer Series 75&95” (you can use the QR code above to find it on App store or Google Play) on your smartphone. Just follow the instructions in the application to enjoy the robot !

FR Pour profiter pleinement de toutes les possibilités de votre robot, téléchargez sur votre smartphone l’application gratuite « Rowenta X-plorer Series 75&95 » (vous pouvez utiliser le code QR ci-dessus pour la retrouver sur l’App Store ou Google Play). Suivez simplement les instructions de l’application pour profiter du robot !

ES Para sacar el máximo partido a todas las posibilidades de tu robot, descarga en tu smartphone la aplicación gratuita “Rowenta X-plorer Series 75&95” (puedes utilizar el código QR anterior para buscarla en App Store o Google Play). Solo tienes que seguir las instrucciones de la aplicación para disfrutar del robot.

IT Per usufruire di tutte le funzionalità del robot, scaricare l’app gratuita “Rowenta Robots” (è possibile scansionare il codice QR sopra riportato per trovarla sull’App Store o su Google play) sul proprio smartphone. Seguire le istruzioni dell’app per utilizzare il robot al meglio.

DE Um von den Funktionen Ihres Roboters in vollem Umfang zu profitieren, laden Sie die kostenlose App „Explorer Serie 75&95“ auf Ihr Smartphone herunter. (Sie können den obenstehenden QR-Code nutzen, um sie im App Store oder in Google Play zu finden.) Folgen Sie einfach den Anleitungen in der App, um die Vorzüge Ihres Roboters auszunutzen!

NL Om van alle mogelijkheden van uw robot gebruik te maken, kunt u de gratis app « Rowenta Robots » downloaden op uw smartphone (u kunt de bovenstaande QR-code gebruiken om de app in de app store of bij Google play te vinden). Laat u leiden door de instructies in de app om te genieten van de de robot!



- PT** Para beneficiar por completo de todas as funcionalidades do seu robot, descarregue a aplicação grátis "Rowenta X-plorer Series 75&95" (pode usar o código QR apresentado acima para a descobrir na App Store ou Google Play) no seu smartphone. Siga as instruções na aplicação para desfrutar do robot!
- RO** Pentru a beneficia pe deplin de toate posibilitățile aduse de robot, descărcați aplicația gratuită «Rowenta Robots» (puteți utiliza codul QR de mai sus pentru a o găsi pe App Store sau pe Google Play) pe smartphone-ul dvs. Lăsați-vă ghidat de instrucțiunile din aplicație pentru a vă bucura de robot!
- BG** За да се възползвате напълно от възможностите на своя робот, изтеглете безплатното приложение „Rowenta Robots“ (можете да използвате QR кода по-горе, за да намерите приложението в APP store или Google play). Оставете се да бъдете насочван от инструкциите в приложението, за да се радвате на робота!
- CS** Chcete-li plně využívat všech možností, které přináší Váš robot, stáhněte si bezplatnou aplikaci «Rowenta Robots» (tuto aplikaci najdete v aplikaci App Store nebo Google Play pomocí kódu QR uvedeného výše) na Váš chytrý telefon. Řiďte se pokyny v aplikaci a užívejte výhod svého robota!
- SK** Ak chcete plne využiť všetky možnosti, ktoré váš robot ponúka, stiahnite si do svojho smartfónu bezplatnú aplikáciu « Rowenta Robots » (pomocou kódu QR ju môžete vyhľadať v obchode s aplikáciami alebo v službe Google Play). Postupujte podľa pokynov v aplikácii a užite si robota!
- UK** Щоб скористатися всіма функціональними можливостями робота, завантажте на свій смартфон безкоштовний додаток Rowenta Robots (щоб знайти цей додаток в App Store або Google Play, відскануйте наведений вище QR-код). Просто дотримуйтеся вказівок на екрані, щоб із легкістю керувати роботом.
- EL** Για να αξιοποιήσετε όλες τις δυνατότητες του ρομπότ, κατεβάστε τη δωρεάν εφαρμογή «Rowenta Robots» στο smartphone κινητό σας (μπορείτε να χρησιμοποιήσετε τον παραπάνω κωδικό QR για να βρείτε την εφαρμογή στο app store ή στο Google play). Ακολουθήστε τις οδηγίες στην εφαρμογή για να χρησιμοποιήσετε το ρομπότ με τον καλύτερο δυνατό τρόπο!
- SR** Da biste u potpunosti iskoristili prednosti robota, preuzmite besplatnu aplikaciju „Rowenta Robots“ (možete upotrebiti gore navedenu QR šifru kako biste je pronašli u prodavnici App store ili Google Play) na vašem pametnom telefonu. Da biste uživali u svom robotu, jednostavno pratite uputstva iz aplikacije!
- HR** Kako biste u potpunosti iskoristili sve prednosti robotskog usisivača, na svoj pametni telefon preuzmite besplatnu aplikaciju „Rowenta Robots“ (možete upotrijebiti QR kod na slici iznad kako biste je pronašli u internetskim trgovinama App Store ili Google Play). Samo slijedite upute u aplikaciji kako biste uživali u robotskom usisivaču!
- HU** A robot összes lehetőségének teljes körű kiaknázásához töltse le az ingyenes „Rowenta Robots” alkalmazást (a fenti QR-kód segítségével megtalálhatja azt az App Store vagy a Google Play áruházban) az okostelefonjára. Csak kövesse az alkalmazás utasításait, hogy örömet lelje a robotban!

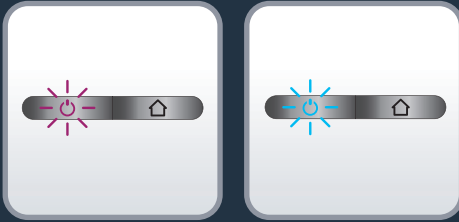

- EN** When the buttons are blinking purple, the robot is ready to connect (please wait).
When the buttons are white, the WiFi is connected !
- FR** Lorsque les boutons clignotent en violet, le robot est prêt à être connecté (veuillez patienter).
Lorsque les boutons sont blancs, le WiFi est connecté !
- ES** Cuando los botones se pongan de color violeta y estén parpadeando, significa que el robot se puede conectar (ten paciencia).
Cuando los botones se iluminan en blanco, la conexión Wi-Fi está conectada.
- IT** Quando l'indicatore luminoso ad anello è viola e lampeggia, il robot è pronto per il collegamento (attendere). Quando l'indicatore luminoso ad anello è blu, il Wi-Fi è connesso.
- DE** Wenn der Leuchtring violett blinkt, ist der Roboter bereit zum Verbinden (bitte warten).
Wenn der Leuchtring blau leuchtet, ist er mit dem WLAN verbunden.
- NL** Als het indicatielampje paars knippert, kan de robot worden aangesloten (wacht een ogenblik).
Als het indicatielampje blauw is, is de wifi-verbinding tot stand gebracht.
- PT** Quando os botões piscarem a roxo, o robot está pronto para ser ligado (aguarde).
Quando os botões estiverem brancos, a ligação Wi-Fi foi estabelecida!
- RO** Când indicatorul circular luminează intermitent violet, robotul este gata de conectare (vă rugăm așteptați).
Când indicatorul circular este albastru, este conectat la wi-fi!



- BG** Когато индикаторът на пръстена мига в лилаво, роботът е готов за свързване (моля, изчакайте).
Когато индикаторът на пръстена стане син, има връзка с WiFi!
- CS** Když kruhová kontrolka bliká fialově, je robotický vysavač připravený k připojení (čkejte).
Když kruhová kontrolka svítí modře, je robotický vysavač připojený k síti Wi-Fi.
- SK** Keď kruhová kontrolka bliká nafialovo, robot je pripravený na pripojenie (počkajte).
Ak kruhová kontrolka svieti namodro, Wi-Fi je pripojené.
- UK** Коли кільцевий індикатор блимає фіолетовим, робот готовий до підключення (треба зачекати).
Коли кільцевий індикатор світиться синім, робот підключений до мережі Wi-Fi!
- EL** Όταν η κυκλική ενδεικτική λυχνία αναβοσβήνει με μοβ χρώμα, το ρομπότ είναι έτοιμο να συνδεθεί (περιμένετε).
Όταν η κυκλική ενδεικτική λυχνία ανάψει με μπλε χρώμα, το WiFi έχει συνδεθεί!
- SR** Kada kružni indikator treperi ljubičastom bojom, robot je spreman za povezivanje (sačekajte).
Kada je kružni indikator plave boje, uspostavljena je WiFi mreža!
- HR** Kada prstenasti indikator treperi ljubičasto, robotski usisivač može se povezati (pričekajte).
Kada prstenasti indikator zasvijetli plavo, Wi-Fi je spojen!
- HU** Ha a gyűrű jelzőlámpája lilán villog, a robot készen áll a csatlakozásra (kérjük, várjon). Ha a gyűrű jelzőlámpája kék, akkor csatlakozik a WiFi-hez!

3.

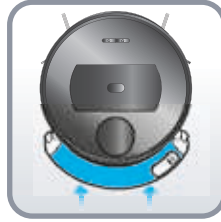
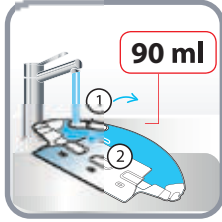
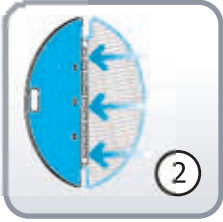
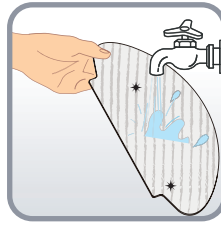
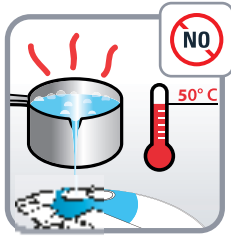

3b.

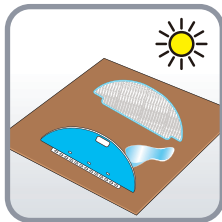
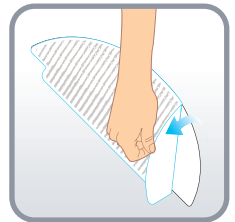
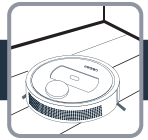

3c.

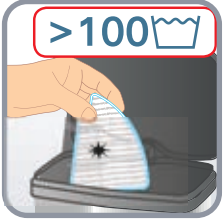
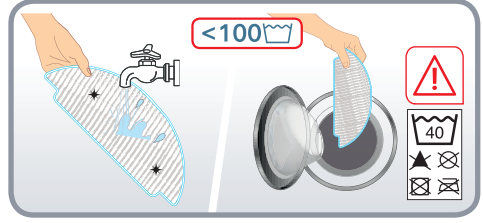
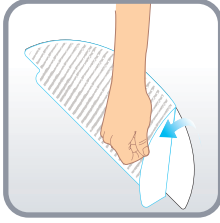
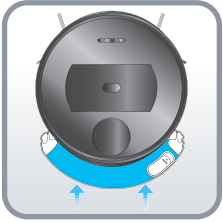
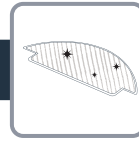

3d.

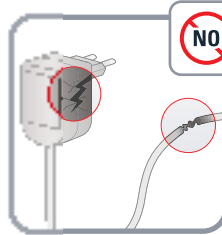



EN To clean the charging contact, switch off the robot and turn it upside down. Then use a dry cloth to wipe them. Do not scrub with oil. Clean the charging contact once a week. Please also clean the charging electrode plates of the docking station.

FR Pour nettoyer le contact de charge, éteignez le robot et retournez-le. Utilisez ensuite un chiffon sec pour le nettoyer. Ne frottez pas avec de l'huile. Nettoyez le contact de charge une fois par semaine. Nettoyez également les plaques d'électrodes de charge de la station d'accueil.

ES Para limpiar el contacto de carga, de la vuelta al robot y apague el interruptor de alimentación primero. A continuación, utilice un paño seco para limpiarlo. No frote con aceite. Por favor, limpia también las superficies de carga de los electrodos de la base de carga.

IT Per pulire i contatti di ricarica, capovolgere il robot e portare l'interruttore di accensione in posizione di spegnimento. Quindi pulirli con un panno asciutto. Non strofinarli con olio. Pulire anche le piastre degli elettrodi della stazione di ricarica.

DE Um den Ladekontakt zu reinigen, drehen Sie den Roboter um und schalten Sie zunächst den Netzschalter aus. Wischen Sie die Ladekontakte dann mit einem trockenen Tuch sauber. Reinigen Sie die Kontakte nicht mit Öl. Reinigen Sie den Ladekontakt einmal pro Woche. Reinigen Sie auch die Ladeelektrodenplatten der Ladestation.

NL Om het laadcontact te reinigen, draait u de robot om en zet u de aan-/uit-schakelaar eerst uit. Gebruik vervolgens een droge doek om het af te vegen. Niet met olie wrijven. Reinig ook de oplaadsensoren van het oplaadstation.

PT Para limpar os contactos de carregamento, desligue o robot e vire-o ao contrário. Depois, utilize um pano seco para os limpar. Não esfregue com óleo. Limpe o contacto de carregamento uma vez por semana. Limpe também os polos das placas de carregamento da estação de base.

RO Pentru a curăța contactul de încărcare, răsturnați robotul și opriți mai întâi comutatorul de alimentare. Apoi folosiți o lavetă uscată pentru a-l șterge. Nu frecăți cu ulei. Curățați și plăcile de încărcare cu electrozi ale stației de încărcare.

4.



- BG** За да почистите контакта за зареждане, завъртете обратно робота и първо изключете превключвателя за електрозахранване. След това използвайте суха кърпа, за да го изтриете. Не търкайте с масло. Моля, също така почистете зареждащите електродни плочи на зарядната станция.
- CS** Chcete-li vyčistit nabíjecí kontakty, nejdříve robota obraťte a vypněte. Poté kontakty otřete suchým hadříkem. Kontakty nečistěte olejem. Očistěte také nabíjecí elektrodové desky nabíjecí stanice.
- SK** Ak chcete nabíjací kontakt očistiť, najprv otočte robot a vypnite hlavný vypínač. Potom ho utrite suchou handričkou. Nečistite olejom. Vyčistite tiež nabíjacie elektródové platne dokovacej stanice.
- UK** Щоб очистити зарядний контакт, спочатку переверніть робота й вимкніть перемикач живлення. Потім протріть його сухою серветкою. Не очищуйте контакт за допомогою олії. Також очистьте пластини зарядних електродів бази для підзарядки.
- EL** Για να καθαρίσετε τις επαφές φόρτισης, αναποδογυρίστε το ρομπότ και απενεργοποιήστε πρώτα τον διακόπτη λειτουργίας. Μετά, σκουπίστε τις επαφές με ένα στεγνό πανί. Μην τρίβετε με λάδι. Καθαρίστε επίσης τις πλάκες ηλεκτροδίων φόρτισης της βάσης φόρτισης.
- SR** Da biste očistili kontakt za punjenje, isključite robota i okrenite ga naopako. Zatim upotrebite suhu krpu da biste ih obrisali. Nemojte trljati uljem. Čistite kontakt za punjenje jednom nedeljno. Takođe očistite ploče elektroda za punjenje stanice za punjenje.
- HR** Za čišćenje kontakta za punjenje robotski usisivač isključite i okrenite ga naopako. Zatim ga očistite suhom krpom. Nemojte ribati uljem. Kontakt za punjenje čistite jedanput tjedno. Očistite i ploče elektroda za punjenje na priključnoj stanici za punjenje.
- HU** A töltőérintkező tisztításához kapcsolja ki a robotot, és fordítsa fejjel lefelé. Ezután száraz ruhával törölje át. Ne dörzsölje olajjal. Hetente tisztítsa meg a töltőérintkezőt. Tisztítsa meg a töltődokk töltő elektródalemezeit is.



- EN** Wipe robot sensors with a dry, soft cloth including:
- Wall sensor on the right side of the robot
 - Radar cover anti-collision sensor on the top of the robot
 - Three anti-drop sensors on the bottom of the robot
 - Infrared sensor in front of the robot
- FR** Essuyez les capteurs du robot à l'aide d'un chiffon doux et sec, notamment :
- le capteur de murs sur le côté droit du robot ;
 - le capteur anticollision à couverture radar sur la partie supérieure du robot ;
 - les trois capteurs de chute sur la partie inférieure du robot ;
 - le capteur infrarouge sur la partie avant du robot.
- ES** Limpia los sensores del robot con un trapo suave y seco. Asegúrate de limpiar todas las zonas, incluyendo:
- El sensor de paredes del lado derecho del robot
 - La tapa del radar del sensor anti-choques de la parte superior del robot
 - Los tres sensores anti-caídas de la parte inferior del robot
 - El sensor anti-caídas infrarrojo de la parte delantera del robot
- IT** Pulire tutti i sensori del robot con un panno morbido e asciutto, tra cui:
- Il sensore di pareti sul lato destro del robot
 - Il coperchio del sensore radar anticollisione sulla parte superiore del robot
 - Tre sensori anticaduta sulla parte inferiore del robot
 - Il sensore anticollisione a infrarossi davanti al robot
- DE** Wischen Sie die Robotersensoren mit einem trockenen, weichen Tuch ab. Dazu gehören:
- Wandsensor auf der rechten Seite des Roboters
 - Radarabdeckung des Kollisionsschutzsensors an der Oberseite des Roboters
 - Drei Absturzsensoren an der Unterseite des Roboters
 - Infrarot-Kollisionsschutzsensor an der Vorderseite des Roboters
- NL** Veeg de robotsensoren met een droge, zachte doek, inclusief:
- De muursensor aan de zijkant van de robot
 - Het afdekplaatje van de sensor boven op de robot
 - De drie valsensoren aan de onderkant van de robot
 - De infraroodsensor aan de voorkant van de robot
- PT** Limpe os sensores do robot com um pano seco e macio, incluindo:
- O sensor de parede no lado direito do robot
 - A tampa do sensor antichoque na parte superior do robot
 - Os três sensores ant queda na parte inferior do robot
 - O sensor infravermelhos na parte frontal do robot



- RO** Ștergeți senzorii robotului cu o lavetă moale și uscată, inclusiv:
- Senzorul de perete din partea dreaptă a robotului
 - Senzorul anticoliziune de pe capacul radarului din partea superioară a robotului
 - Cei trei senzori anticădere de pe partea inferioară a robotului
 - Senzorul anticoliziune cu infraroșu din fața robotului
- BG** Избършете сензорите на робота със суха мека кърпа, включително:
- Сензор за стена от дясната страна на робота
 - Сензор против сблъсък на капака на радара върху горната част на робота
 - Три сензора против падане върху долната част на робота
 - Инфрачервен сензор против сблъсък пред робота
- CS** Očistěte snímače robotického vysavače suchým, měkkým hadříkem, a to včetně těchto částí:
- snímač zdí na pravé straně vysavače
 - radarový snímač proti kolizi na horní straně vysavače
 - tři snímače proti pádu na spodní straně vysavače
 - infračervený snímač proti kolizi na přední straně vysavače
- SK** Snímače robota utrite suchou, mäkkou handričkou vrátane:
- Nástenné čidlo na pravej strane robota
 - Radarový kryt snímača proti zrážke na vrchu robota
 - Tri snímače proti odkvapkávaniu na spodnej časti robota
 - Infracervený snímač proti zrážke na prednej strane robota
- UK** Потріть перелічені далі датчики робота сухою м'якою тканиною:
- Датчик виявлення стін із правого боку робота
 - Датчик зіткнення з радіолокаційним покриттям у верхній частині робота
 - Три датчики падіння в нижній частині робота
 - Інфрачервоний датчик зіткнення в передній частині робота
- EL** Καθαρίστε τους αισθητήρες του ρομπότ με το απαλό πανί που συμπεριλαμβάνεται:
- Αισθητήρας τοίχου στη δεξιά πλευρά του ρομπότ
 - Αισθητήρας κατά της πρόσκρουσης στο επάνω μέρος του ρομπότ
 - Τρεις αισθητήρες κατά της πτώσης στο κάτω μέρος του ρομπότ
 - Αισθητήρας υπέρυθρων κατά της πρόσκρουσης στο μπροστινό μέρος του ρομπότ
- SR** Suvom, mekom krpom obrišite senzore robota, uključujući:
- Zidni senzor sa desne strane robota
 - Senzor protiv sudara na poklopcu radara sa gornje strane robota
 - Tri senzora protiv pada sa donje strane robota
 - Infracrveni senzor protiv sudara sa prednje strane robota
- HR** Senzore robotskog usisivača obrišite suhom, mekanom krpom uključujući:
- Senzore za zid na desnoj strani robotskog usisivača
 - Poklopac senzora protiv sudaranja na vrhu robotskog usisivača
 - Tri senzora protiv pada na dnu robotskog usisivača
 - Infracrveni senzor protiv sudaranja na prednjoj strani robotskog usisivača
- HU** Törölje át a robot érzékelőit száraz, puha ronggyal a következő helyeken:
- A robot jobb oldalán található falérezékelő
 - A robot tetején található radarfedő ütközésgátló érzékelő
 - A robot alján található három esésérezékelő
 - A robot elején található Infravörös ütközésgátló érzékelő

4.

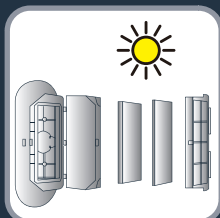
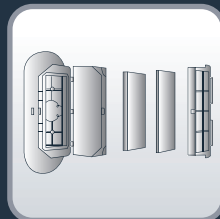
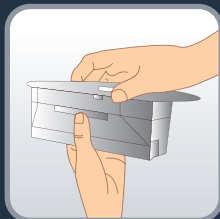

EN Step 1: Press the “OPEN” button to remove the dust bin. Step 2: Open the dust bin in order to empty it. To avoid clogging of the filter, pull out the filter frame to remove the pleated filter and the foam. Tap the pleated filter gently over a garbage bin to shake off the dust. Rinse the foam, dust box and the filter frame with water. Let them out to dry 12h. When the items are completely dried, place them back into the vacuum cleaner. Empty the dust box after every use. Clean the dust box, the filter and the foam every week.

FR Étape 1 : appuyez sur le bouton d'ouverture pour retirer le bac à poussière. Étape 2 : ouvrez le bac à poussière pour le vider. Pour éviter d'obstruer le filtre, retirez le cadre du filtre et enlevez le filtre plissé et la mousse. Tapotez doucement le filtre plissé au dessus d'une poubelle pour retirer la poussière. Rincez la mousse, le bac à poussière et le cadre du filtre à l'eau. Laissez-les sécher 12h. Lorsque les éléments sont complètement secs, replacez-les dans l'aspirateur. Videz le bac à poussière après chaque utilisation. Nettoyez le compartiment à poussière, le filtre et la mousse toutes les semaines.

ES Paso 1: Pulsa el botón de apertura para retirar el depósito de suciedad. Paso 2: Abre el depósito de suciedad para vaciarlo. Para evitar que el filtro se obstruya, extrae el marco del filtro para retirar el filtro plisado y la espuma. Golpea suavemente el filtro plisado sobre un cubo de basura para sacudir la suciedad. Enjuaga la espuma, el depósito de suciedad y el marco del filtro con agua. Deja que se sequen 12 h. Cuando los objetos estén completamente secos, vuelve a colocarlos en el aspirador. Vacía el depósito de suciedad después de cada uso. Limpia el depósito de suciedad, el filtro y la espuma cada semana.

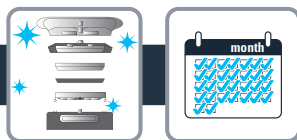

IT Passaggio 1: Premere il pulsante “Open” (Apri) per rimuovere il contenitore della polvere Passaggio 2: Aprire la fibbia del contenitore della polvere e svuotarlo. Per evitare di versare la polvere, tenere il coperchio del contenitore della polvere rivolto verso l’alto, tenere il coperchio superiore con la mano destra e il contenitore della polvere trasparente con la mano sinistra. Per evitare che il filtro si ostruisca, picchiettare il contenitore della polvere quando lo si svuota (si consiglia di pulirlo almeno una volta al mese). Passaggio 3: Dopo un lungo periodo di utilizzo, rimuovere i componenti del filtro Passaggio 4: Sciacquare il contenitore della polvere e i filtri a tre strati (si consiglia di pulirli non troppo frequentemente, circa una volta al mese). Passaggio 5: Dopo il risciacquo, asciugare le gocce d’acqua. Assicurarsi di asciugare completamente il contenitore della polvere e i filtri prima di reinstallarli, per garantire una maggiore durata del dispositivo. Nota: sciacquare con acqua pulita senza detersivi. Non pulire il filtro con una spazzola o con le dita. Non inserire un contenitore della polvere danneggiato nel dispositivo, per evitare che il canale del flusso d’aria (canale del vento) si blocchi o venga danneggiato durante la pulizia.

DE Schritt 1: Drücken Sie die Taste „OPEN“, um den Staubbehälter zu entfernen. Schritt 2: Öffnen Sie den Staubbehälter, um ihn zu entleeren. Um ein Verstopfen des Filters zu vermeiden, ziehen Sie das Filtergestell heraus, um dann den Faltenfilter und den Schaumstoff herausnehmen zu können. Klopfen Sie den Faltenfilter vorsichtig über einem Mülleimer aus, um den Staub abzuschütteln. Spülen Sie den Schaumstoff, den Staubbehälter und das Filtergestell unter fließendem Wasser ab. Lassen Sie sie außerhalb des Roboters 12 Stunden lang trocknen. Wenn alle Teile vollständig getrocknet sind, setzen Sie sie wieder in den Staubsauger ein. Entleeren Sie den Staubbehälter nach jedem Gebrauch. Reinigen Sie den Staubbehälter, den Filter und den Schaumstoff jede Woche.

NL Stap 1: Druk op de knop Open om het stofreservoir te verwijderen Stap 2: Open het stofreservoir en leeg het reservoir. Om te voorkomen dat er stof vrijkomt, houdt u de klep van het stofreservoir naar boven gericht en houdt u de bovenklep met uw rechterhand en het doorzichtige stofreservoir met uw linkerhand vast. Om te voorkomen dat het filter verstopt raakt, tikt u tegen het stofreservoir wanneer u dit leegt (het wordt aanbevolen het reservoir minimaal een keer per maand te legen). Stap 3: Wanneer u de robot een langere periode hebt gebruikt, verwijdert u de filtercomponent Stap 4: Spoel het stofreservoir en de andere drielaagse filters af (niet te vaak, gemiddeld een keer per maand). Stap 5: Droog het reservoir af. Laat het stofreservoir en de filters goed drogen voordat u deze weer plaatst, zodat de robot langer meegaat. Opmerking: gebruik geen schoonmaakmiddel bij het reinigen. Reinig het filter niet met uw vingers of een borstel. Zorg ervoor dat u het stofreservoir in zijn geheel terugplaatst. Als u dit niet doet, kan het luchtstroomkanaal geblokkeerd of beschadigd raken.

PT Passo 1: Prima o botão “OPEN” (Abrir) para retirar o depósito do pó. Passo 2: Abra o depósito do pó para o esvaziar. Para evitar a obstrução do filtro, puxe a estrutura do filtro para remover o filtro plissado e a espuma. Bata suavemente o filtro plissado sobre um caixote do lixo para sacudir o pó. Enxague a espuma, o depósito do pó e a estrutura do filtro com água. Deixe-os secar 12h. Quando os componentes estiverem completamente secos, volte a colocá-los no aspirador. Esvazie o depósito do pó após cada utilização. Limpe o depósito do pó, o filtro e a espuma todas as semanas.

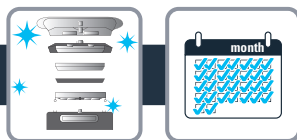

RO Pasul 1: Apăsăți butonul „Open” (Deschidere) pentru a îndepărta recipientul de praf Pasul 2: Deschideți catarama recipientului de praf și goliți recipientul. Pentru a evita vărsarea prafului, țineți capacul recipientului de praf cu fața în sus; țineți capacul superior cu mâna dreaptă și recipientul transparent de praf cu mâna stângă. Pentru a evita încărcarea filtrului, bateți recipientul de praf când îl goliți (se recomandă curățarea acestuia cel puțin o dată pe lună). Pasul 3: După o perioadă îndelungată de folosire, îndepărtați filtrele componente Pasul 4: Clățiți recipientul de praf și celelalte filtre cu trei straturi (nu prea des, se recomandă curățarea lunară). Pasul 5: După clătire, ștergeți picăturile de apă. Asigurați-vă că uscați complet recipientul de praf și filtrele înainte să le reinstalați pentru a asigura durata de viață a aparatului. Notă: clățiți cu apă curată, fără detergent. Nu curățați filtrul cu peria sau cu degetele. Nu puneți un recipient de praf incomplet în aparat, putând astfel evita blocarea canalului fluxului de aer (canalul de vânt) sau derefinirea în timpul curățării.

BG Стъпка 1: Натиснете бутона за отваряне, за да премахнете контейнера за прах Стъпка 2: Отворете халката на контейнера за прах и изпразнете контейнера за прах. За да се избегне разсипването на праха, дръжте капака на контейнера за прах обърнат нагоре, дръжте горния капак с дясната ръка и прозрачния контейнер за прах с лявата ръка. За да се избегне запушването на филтъра, потупвайте контейнера за прах, когато го изпразвате (препоръчва се да го почиствате поне веднъж месечно). Стъпка 3: След дълъг период на употреба премахнете компонента с филтрите Стъпка 4: Изплакнете контейнера за прах и другите трипластови филтри (не прекалено често, препоръчва се ежемесечно почистване). Стъпка 5: След изплакването подсушете капките вода. Подсушете контейнера за прах и филтрите напълно, преди да ги монтирате отново, за да гарантирате по-дългия живот на устройството. Забележка: моля, изплаквайте с чиста вода без никакъв препарат. Моля, не почиствайте филтъра с четка или с пръсти. Не поставяйте ненапълно сглобен контейнер за прах в устройството, за да се избегне блокирането или повреждането на канала за въздушен поток (канала за въздушна струя) по време на почистване.

CS Krok 1: Stiskněte tlačítko pro otevření, abyste otevřeli zásobník na prach. Krok 2: Otevřete sponu zásobníku na prach a vysypte jej. Aby se prach nerozsypal, držte kryt zásobníku na prach směrem vzhůru, přičemž horní kryt držte pravou rukou a průhledný zásobník na prach levou rukou. Chcete-li se vyhnout ucpaní filtru, na zásobník na prach při vyprazdňování poklepejte (doporučujeme filtr čistit alespoň jednou měsíčně). Krok 3: Po dlouhé době používání vyjměte filtr. Krok 4: Opláchněte zásobník na prach a třívrstvý filtr (ne příliš často, doporučujeme jednou za měsíc). Krok 5: Po opláchnutí osušte kapky vody. Zásobník na prach i filtry před navrácením do robotického vysavače důkladně osušte, aby byla zajištěna dlouhá životnost zařízení. Poznámka: Dily oplachujte čistou vodou bez čisticího prostředku. Filtr nečistěte kartáčem ani prsty. Do zařízení nevkładějte nekompletní zásobník na prach, jelikož by tím při čištění mohlo dojít k ucpaní nebo poškození vzduchového kanálu.

SK 1. krok: Stlačení tlačidla „Otvorit“ vyberte nádobu na prach 2. krok: Otvorte sponu nádoby na prach a vyprázdňte nádobu na prach. Aby ste zabránili vysypaniu prachu, držte kryt nádoby na prach smerom nahor, pravou rukou držte horný kryt a ľavou rukou priehľadný zásobník na prach. Aby ste zabránili upchatiu filtra, nádobu na prach vyprázdňujte poklepaním (odporúča sa vyčistiť aspoň raz mesačne). 3. krok: Po dlhšom používaní vyberte zložku filtrov 4. krok: Opláchnite nádobu na prach a ďalšie trojvrstvové filtre (nie príliš často, odporúča sa mesačné čistenie). 5. krok: Po opláchnutí vysušte kvapky vody. Pred opätovnou inštaláciou nezabudnite nádobu na prach a filtre úplne vysušiť, aby ste zabezpečili životnosť zariadenia. Poznámka: oplachujte čistou vodou bez čistiaceho prostriedku. Filter nečistite kefou ani prstami. Do zariadenia nevkładajte neúplnú nádobu na prach. Môže to spôsobiť zablokovanie alebo poškodenie prietokového kanála vzduchu (veterného kanála) počas čistenia.

UK Крок 1: Натисніть кнопку «Відкрити», щоб вийняти пилозбірник Крок 2: Відкрийте застібку пилозбірника та спорожніть його. Щоб уникнути розсипання пилу, тримайте кришку контейнера для сміття поверненою вгору, правою рукою тримайте верхній кінець кришки, а лівою – прозорий контейнер для пилу. Щоб уникнути засмічення фільтра, постукайте по пилозбірнику під час його спорожнення (рекомендується очистити його прийнятні раз на місяць). Крок 3: Після тривалого використання вийміть усі деталі фільтрів Крок 4: Промийте пилозбірник та інші тришарові фільтри (рекомендується проводити таку чистку раз на місяць, не частіше). Крок 5: Витріть краплі води, що залишилися після промивання. Перед установленням пилозбірника та фільтрів на місце обов'язково

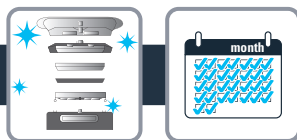

повністю висушіть їх, щоб забезпечити належний термін експлуатації пристрою. Примітка: не використовуйте мийні засоби для очищення. Промивайте деталі чистою водою. Не використовуйте щітку або пальці для очищення фільтра. Не вставляйте в пристрій неповний пілозбірник, це може призвести до блокування або пошкодження каналу повітряного потоку (аеродинамічної труби) під час очищення.

EL

Βήμα 1: Πατήστε το κουμπί «Open» για να αφαιρέσετε το δοχείο σκόνης Βήμα 2: Ανοίξτε το κούμπωμα του δοχείου σκόνης και αδειάστε το δοχείο. Για να αποφύγετε διαρροή σκόνης στο πάτωμα, το κάλυμμα του δοχείου σκόνης πρέπει να είναι προς τα πάνω, να κρατάτε το επάνω κάλυμμα με το δεξί χέρι και το διάφανο δοχείο σκόνης με το αριστερό (χέρι). Για να μην βουλώσετε το φίλτρο, χτυπήστε ελαφρά το δοχείο σκόνης καθώς το αδειάζετε (συνιστάται να το καθαρίζεται τουλάχιστον μία φορά τον μήνα). Βήμα 3: Ύστερα από μια μακρά περίοδο χρήσης, αφαιρέστε το εξάρτημα των φίλτρων Βήμα 4: Ξεπλύνετε το δοχείο σκόνης και τα φίλτρα τριών στρωμάτων (όχι πολύ συχνά, συνιστάται καθαρισμός μηνιαίως). Βήμα 5: Μετά το ξέπλυμα στεγνώστε τυχόν σταγόνες νερού. Βεβαιωθείτε ότι έχετε στεγνώσει το δοχείο σκόνης και τα φίλτρα εντελώς πριν τα επαναποθετήσετε για να διασφαλίσετε τη διάρκεια ζωής της συσκευής. Σημείωση: Ξεπλύνετε με καθαρό νερό χωρίς καθόλου απορρυπαντικά. Μην καθαρίζετε το φίλτρο με βούρτσα ή με τα δάχτυλά σας. Μην τοποθετείτε το δοχείο σκόνης σε ημιτελή κατάσταση εντός της συσκευής, καθώς μπορεί να προκληθεί φραγή ή ζημιά στον αγωγό αέρα κατά τον καθαρισμό.

SR

1. korak: Pritisnite dugme „Open“ (Otvori) da biste uklonili posudu za prašinu 2. korak: Otvorite kopču posude za prašinu i ispraznite posudu. Da biste izbegli prosipanje prašine, držite poklopac posude za prašinu okrenut ka gore, držite gornji poklopac desnom, a providnu posudu za prašinu levom rukom. Da biste izbegli začepjenje filtera, blago udarajte posudu za prašinu dok je prazniti (preporučuje se da je čistite najmanje jednom mesečno). 3. korak: Nakon dugog perioda upotrebe, uklonite komponentu filtera 4. korak: Isperite posudu za prašinu i ostale troslojne filtere (ne prečesto, preporučuje se mesečno čišćenje). 5. korak: Nakon ispiranja, osušite kapljice vode. Da biste osigurali radni vek uređaja, obavezno u potpunosti osušite posudu za prašinu i filtere pre nego što ih ponovo postavite. Napomena: za ispiranje koristite čistu vodu bez deterdženata. Nemojte čistiti filter četkom ili prstima. Nemojte stavljati nepotpunu posudu za prašinu u uređaj jer to može dovesti do blokiranja ili oštećenja kanala za protok vazduha prilikom čišćenja.

HR

1. korak: Pritisnite tipku „Open“ (Otvori) za skidanje spremnika za prašinu 2. korak: Otvorite kopču spremnika za prašinu i ispraznite spremnik za prašinu. Kako biste izbegli ispadanje prašine, spremnik za prašinu držite okrenutim prema gore, gornji poklopac držite desnom rukom, a proziran spremnik za prašinu lijevom rukom. Kako biste izbegli začepljenje filtra, lagano udarite spremnik za prašinu kada ga prazniti (ako je preporučeno da ga čistite jedanput mesečno). 3. korak: Nakon dužeg razdoblja uporabe maknite komponentu s filtra 4. korak: Isperite spremnik za prašinu i druge troslojne filtre (ne prečesto, preporučuje se čišćenje na mesečnoj bazi). 5. korak: Nakon ispiranja osušite kapljice vode. Spremnik za prašinu i filtre u potpunosti osušite prije nego što ih ponovno ugradite kako biste osigurali dugi vijek trajanja uređaja. Napomena: ispirite čistom vodom bez deterdženta. Filtar nemojte čistiti četkom ili prstima. Nemojte stavljati poluprazan spremnik za prašinu u uređaj zato što tako možete izbjeći blokiranje ili oštećenje kanala za protok zraka (kanal za prozračivanje) tijekom čišćenja.

HU

1. lépés: Nyomja meg a „Nyitás” gombot a portartály eltávolításához 2. lépés: Nyissa ki a portartály csatját, és üritse ki a portartályt. A por kiborulásának elkerülése érdekében a portartály fedele nézzen mindig felfelé, és tartsa a felső fedelet a jobb kezével, az átlátszó portartályt pedig a bal kezével. A szűrő eltömődésének elkerülése érdekében üritéskor ütögesse meg a portartályt (ajánlott havonta legalább egyszer megtisztítani). 3. lépés: Hosszas használat után távolítsa el a szűrőelemeket 4. lépés: Öblítse ki a portartályt és a többi háromrétegű szűrőt (ne túl gyakran, javasolt a havi tisztítás). 5. lépés: Öblítés után szárítsa fel a vízcseppeket. A készülék élettartamának biztosítása érdekében a visszahelyezés előtt teljesen szárítsa meg a portartályt és a szűrőket. Megjegyzés: tiszta vízzel öblítsen, tisztítószert ne használjon. Ne tisztítsa a szűrőt kefével vagy az ujjával. Ne helyezzen be nem teljes portartályt a készülékbe, mert az a tisztítás során eltömítheti vagy megrongálhatja a levegőcsatornát (szélcsatornát).

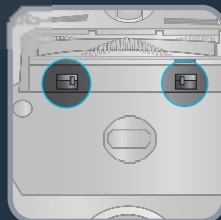

- EN** Turn the robot OFF and turn the robot upside down. Unlock the brushing guard using the 2 lockers.
- FR** Mettez le robot hors tension et retournez-le. Déverrouillez la trappe de la brosse en déplaçant les deux clips.
- ES** Apaga el robot y dale la vuelta. Desbloquea el protector del cepillo central utilizando los 2 cierres.
- IT** Spegner e il robot e capovolgerlo. Sbloccare la protezione della spazzola usando i 2 fermagli.
- DE** Schalten Sie den Roboter AUS und drehen Sie ihn um. Lösen Sie den Bürstenschutz durch Öffnen der zwei Befestigungen.
- NL** Schakel de robot uit en draai de robot om. Maak de twee klemmen van het borstelscherm los.
- PT** Desligue o robot e vire-o ao contrário. Desbloqueie a proteção da escova com a ajuda dos 2 fechos.
- RO** OPRIȚI robotul și întoarceți-l cu fața în jos. Deblocați apărătoarea periei cu ajutorul celor 2 dispozitive de blocare.
- BG** ИЗКЛЮЧЕТЕ робота и го обърнете наобратно. Отключете предпазителя на четката, като използвате 2-та заключващи механизма.
- CS** Robotický vysavač VYPNĚTE a otočte jej vzhůru nohama. Odjistěte 2 pojistky a otevřete kryt kartáče.
- SK** Robot VYPNITE a otočte ho hore dnom. Pomocou 2 uzáverov odblokujte kryt kefy.
- UK** Вимкніть робота та переверніть його догори дном. Розблокуйте захист щітки за допомогою 2 фіксаторів.
- EL** Απενεργοποιήστε το ρομπότ και γυρίστε το ανάποδα. Ξεκλειδώστε το προστατευτικό βουρτσίσματος χρησιμοποιώντας τις 2 ασφάλειες.
- SR** Isključite robota i okrenite ga naopako. Otključajte držač četke pomoću 2 blokatora.

4.



HR Isključite robotski usisivač i okrenite ga naopako. Otključajte zaštitu za četku s pomoću dva blokatora.

HU Kapcsolja KI a robotot, és fordítsa fejjel lefelé. Oldja ki a kefevédőt a 2 zár segítségével.

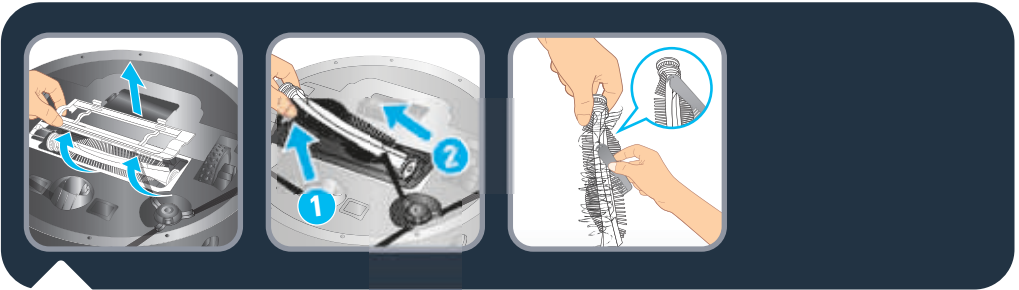

EN Remove the brush guard and pull out the brush. Clean the brush with the blade side (to cut the hair) and the brush side (to remove them) doing movements from the top to bottom.

FR Retirez le protège-brosse et enlevez la brosse. Nettoyez la brosse avec le côté lame (pour couper les poils) et le côté brosse (pour les enlever) en effectuant des mouvements de haut en bas.

ES Retire el protector del cepillo, y extraiga el cepillo. Limpie el cepillo con el lado de la cuchilla (para cortar los pelos) y el lado del cepillo (para retirar pelusa) realizando movimientos de arriba a abajo.

IT Rimuovere la protezione ed estrarre la spazzola. Pulire la spazzola con il lato lama (per tagliare i capelli) e il lato spazzola (per rimuoverli) con movimenti dall'alto verso il basso.

DE Entfernen Sie den Bürstenschutz und ziehen Sie die Bürste heraus. Reinigen Sie die Staubsaugerbürste mit der Klingenseite (um die Haar zu schneiden) und die Bürstenseite (um sie zu entfernen), indem Sie die Reinigungsbürste von oben nach unten bewegen.

NL Verwijder het omhulsel van de borstel en trek de borstel uit. Reinig de borstel met de meskant (om vastzittend haar door te snijden) en de borstelkant (om het haar te verwijderen) door het uitvoeren van neerwaartse bewegingen.



- PT** Retire a proteção da escova e retire a escova.
Limpe a escova com o lado da lâmina (para cortar os pelos) e o lado da escova (para os retirar) fazendo movimentos de cima para baixo.
- RO** Îndepărtați apărătoarea periei, și scoateți peria.
Curățați peria cu porțiunea cu lamelă (pentru a tăia părul) și utilizați capătul cu periuță (pentru a îndepărta părul) efectuând mișcări de sus în jos.
- BG** Отстранете предпазителя на четката и издърпайте четката.
Почистете четката с острата страна (за да отрежете космите) и със страната на четката (за да ги премахнете), като извършвате движения отгоре надолу.
- CS** Odstraňte kryt kartáče a vytáhněte kartáč.
Pohybmi shora nadol vyčistěte stranu kartáče s čepelí (na uvolnění vlasů) a stranu s kartáčem (na jejich odstranění).
- SK** Odstráňte kryt kefy a kefu vyťahnite.
Pohybmi zhora nadol vyčistite kefu stranou rukoväte (na uvoľnenie vlasov) a stranou kefy (na ich odstránenie).
- UK** Зніміть захист і дістаньте щітку.
Очистіть щітку гострою стороною (щоб зрізати волосся) і стороною з ворсинками (щоб видалити його) за допомогою рухів зверху вниз.
- EL** Αφαιρέστε τον προφυλακτήρα της βούρτσας και τραβήξτε έξω τη βούρτσα.
Καθαρίστε τη βούρτσα με την πλευρά της λεπίδας (για να κόψετε τις τρίχες) και με την πλευρά της χτένας (για να τις αφαιρέσετε), μετακινώντας τη χτένα από πάνω προς τα κάτω.
- SR** Uklonite držač četke i izvadite četku.
Očistite četku sa stranom sa oštricom (za sečenje dlaka) i stranom sa četkom (za njihovo uklanjaje) pokretima odozgo ka dole.
- HR** Maknite zaštitu za četku i četku izvucite.
Očistite četku četkicom za čišćenje i stranom s oštricom (kako biste porezali dlaku) i stranom s četkicom (kako biste ih uklonili) pokretima odozgo prema dolje.
- HU** Távolítsa el a kefevédőt, és húzza ki a kefét. Tisztítsa meg a kefét a pengés oldallal (a hajszálak elvágásához) és a kefés oldallal (a hajszálak eltávolításához), fentről lefelé végezve a mozdulatokat.

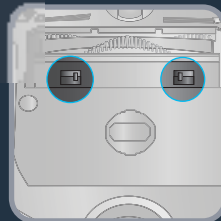
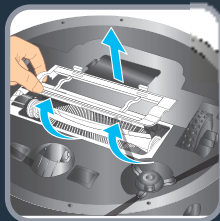

EN Put the brush and the brush guard back. Make sure that the rubber part at the tip of the brush is in place. Lock the brush guard with the two lockers.

FR Remplacez la brosse et le protège-brosse. Assurez-vous que la partie en caoutchouc à l'extrémité de la brosse est bien installée. Verrouillez le protège-brosse avec les deux clips.

ES Vuelva a colocar el cepillo y el protector del cepillo. Asegúrese de que la pieza de goma en la punta del cepillo está en la posición correcta. Bloquee el protector del cepillo con los 2 cierres.

IT Riposizionare la spazzola e la sua protezione. Assicurarsi che la parte in gomma sull'estremità della spazzola sia in posizione. Bloccare la protezione della spazzola con i 2 fermagli.

DE Setzen Sie die Staubsaugerbürste und den Bürstenschutz wieder ein. Achten Sie darauf, dass der Gummiabschnitt an der Spitze der Bürste an seinem Platz ist. Fixieren Sie den Bürstenschutz mithilfe der beiden Befestigungselemente.

NL Plaats de borstel en het omhulsel van de borstel terug. Zorg dat het rubberen deel aan het uiteinde van de borstel op de juiste plaats is aangebracht. Zet het omhulsel van de borstel vast met de 2 klemmen.

PT Volte a colocar a escova e a proteção da escova. Certifique-se de que a parte de borracha na extremidade da escova está no respetivo lugar. Fixe a proteção da escova com os dois fechos.

RO Repuneți la loc peria și apărătoarea acesteia. Asigurați-vă că porțiunea de cauciuc din capătul periei este instalată corect. Blocați apărătoarea periei cu ajutorul celor 2 dispozitive de blocare.

BG Поставете четката и предпазителя на четката обратно. Уверете се, че гумената част във върха на четката е на мястото си. Заключете предпазителя на четката като използвате 2-те заключващи механизма.

CS Vložte zpět kartáč a kryt kartáče. Ujistěte se, že je gumová část na špičce kartáče na svém místě. Zajistěte kryt kartáče pomocí 2 pojistek.



- SK** Vráťte kefu a kryt kefy na miesto. Uistite sa, že gumová časť na špičke kefy je na svojom mieste. Pomocou 2 uzáverov uzamknite kryt kefy.
- UK** Встановіть щітку й захист щітки на місце. Переконайтеся, що гумова частина на кінчику щітки є на місці. Заблокуйте захист щітки за допомогою 2 фіксаторів.
- EL** Τοποθετήστε τη βούρτσα και τον προφυλακτήρα στη θέση τους. Βεβαιωθείτε ότι η ελαστική προεξοχή στην άκρη της βούρτσας βρίσκεται στη θέση της. Ασφαλίστε τον προφυλακτήρα της βούρτσας με τις 2 ασφάλειες.
- SR** Vratite četku i držač četke na mesto. Proverite da li je gumeni deo na vrhu četke na svom mestu. Pričvrstite držač četke pomoću dva blokatora.
- HR** Četku i zaštitu za četku stavite natrag na svoje mjesto. Budite sigurni da je gumeni dio na vrhu četke na mjestu. Zaključajte zaštitu za četku s pomoću dva blokatora.
- HU** Helyezze vissza a kefét és a kefevédőt. Ügyeljen arra, hogy a kefe végén lévő gumis rész a helyére kerüljön. Rögzítse a kefevédőt a két zárral.

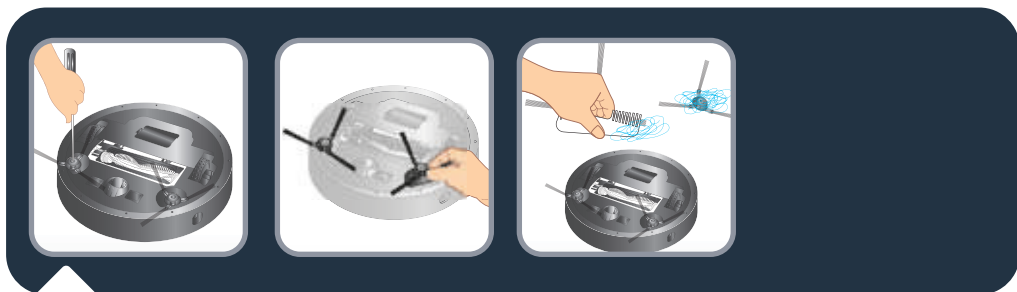

- EN** To clean the side brush, remove it by unscrewing it and use a cleaning brush to clean the side brush and the entanglements in the slot of the side brush. Clean the side brushes once a month.
- FR** Pour nettoyer la brosse latérale, dévissez-la et retirez-la, puis utilisez une brosse de nettoyage pour la nettoyer et retirer tout enchevêtrement dans la fente de la brosse latérale. Nettoyez les brosses latérales une fois par mois.
- ES** Desenrosca y retira los cepillos laterales. Limpia la superficie y los restos que queden en la ranura con un cepillo de limpieza. Limpia los cepillos laterales una vez al mes.
- IT** Per pulire le spazzole laterali, rimuoverle e pulirle con una spazzola; rimuovere capelli e altri detriti accumulati. Pulire le spazzole laterali una volta al mese.



- DE** Um die Seitenbürste zu reinigen, entnehmen Sie diese durch Herausdrehen. Reinigen Sie die Seitenbürste und die Befestigungen, in denen die Bürste sitzt, mit einer Reinigungsbürste. Reinigen Sie die Seitenbürsten einmal pro Monat.
- NL** Om de zijdelingse borstels te reinigen, moet u deze losdraaien en een borstel gebruiken om de zijborstel te reinigen en vastgeraakte draden en dergelijke in de sleuf van de zijborstel te verwijderen. Reinig de zijborstels één keer per maand.
- PT** Para limpar as escovas laterais, remova-as desapertando-as e utilize uma escova de limpeza para limpar a escova lateral e os resíduos na ranhura da escova lateral. Limpe as escovas laterais uma vez por mês.
- RO** Pentru a curăța periile laterale, detașați-le deșurubându-le și utilizați o perie de curățare pentru a curăța peria laterală și obiectele încurcate în fanta periei laterale. Curățați periile laterale o dată pe lună.
- BG** За да почистите страничните четки, премахнете ги чрез развинтване и използвайте четка за почистване, за да почистите страничната четка и заплелите се предмети в отвора на страничната четка. Почиствайте страничните четки веднъж месечно.
- CS** Chcete-li vyčistit boční kartáč, vyjměte jej jeho vyšroubováním, vyčistěte jej pomocí čistícího kartáčku a odstraňte zachycené vlasy a vlákna v prostoru bočního kartáče. Boční kartáč čistěte jednou za měsíc.
- SK** Ak chcete vyčistiť bočné kefy, vyberte ich odskrutkovaním a pomocou čistiacej kefy vyčistíte bočnú kefu a zamotané predmety v štrbine bočnej kefy. Bočné kefy čistite raz za mesiac.
- UK** Щоб очистити бічні щітки, зніміть їх, попередньо розблокувавши, і очистіть бічні щітки, включаючи всі отвори, за допомогою щітки для очищення. Очищуйте бічні щітки щомісяця.
- EL** Για να καθαρίσετε τις πλευρικές βούρτσες, αφαιρέστε τις ξεβιδώνοντας τις και καθαρίστε τις βούρτσες και τις υποδοχές τους με ένα βουρτσάκι. Καθαρίζετε τις πλευρικές βούρτσες μία φορά τον μήνα.
- SR** Da biste očistili bočne četke, uklonite ih tako što ćete ih odviti, a zatim četkom za čišćenje očistite bočne četke i zapletene ostatke u otvoru za bočnu četku. Čistite četke jednom mesečno.

4.



HR Kako biste očistili bočne četke, maknite ih tako da ih odvijete i upotrijebite čistu četku za čišćenje bočne četke i zapetljanja u otvoru za bočnu četku. Bočne četke čistite jedanput mjesečno.

HU Az oldalsó keféket úgy tisztíthatja meg, ha kicsavarja és kivesszi őket, majd egy tisztítókefével megtisztítja az oldalkefét és az oldalkefe nyílásába gabalyodott dolgokat. Havonta egyszer tisztítsa meg az oldalsó keféket.

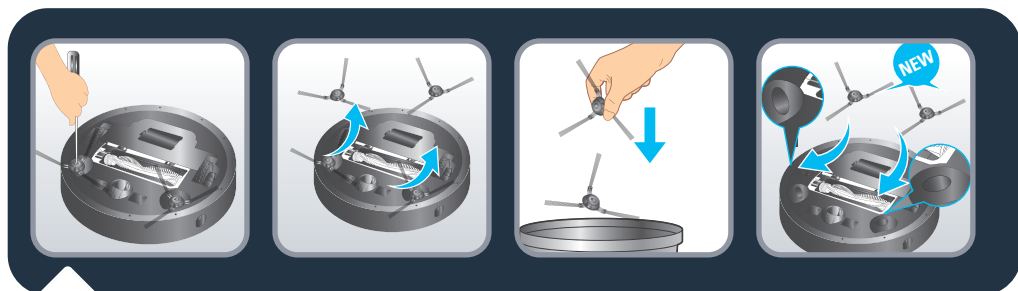

EN Replace lateral brushes every 6 months. Throw away the old brushes and replace them with new ones. Screw the new brushes on the robot.

FR Remplacez les brosses latérales tous les 6 mois. Jetez les anciennes brosses et remplacez-les par des nouvelles. Vissez les nouvelles brosses sur le robot.

ES Sustituya los cepillos laterales cada 6 meses. Tire los cepillos viejos y sustitúyalos por nuevos. Vuelve a colocar y ajustar los cepillos.

IT Sostituire le spazzole laterali ogni 6 mesi. Gettare le spazzole vecchie e sostituirle con spazzole nuove. Avvitare le spazzole nuove sul robot.

DE Ersetzen Sie die seitlichen Bürsten alle 6 Monate. Werfen Sie gebrauchte Bürsten weg und ersetzen Sie sie mit neuen. Setzen Sie die neuen Bürsten durch Drehen in den Roboter ein.

NL Vervang de achterste borstels ieder half jaar. Gooi de oude borstels weg en vervang ze door nieuwe. Draai de nieuwe borstels op de robot.

PT Substitua as escovas laterais a cada 6 meses. Elimine as escovas antigas e substitua-as por novas. Aperte as escovas novas no robot.

RO Înlocuiți periile laterale la fiecare 6 luni. Eliminați periile vechi și înlocuiți-le cu unele noi. Înșurubați periile noi pe robot.

4.



BG Заменяйте страничните четки на всеки 6 месеца. Изхвърляйте старите четки и ги заменяйте с нови. Завинтете новите четки на работа.

CS Boční kartáče vyměňujte každých 6 měsíců. Staré kartáče vyhodte a vyměňte je za nové. Našroubujte nový kartáč na robotický vysavač.

SK Postranné kefy vymeňte každých 6 mesiacov. Staré kefy vyhodte a nahradte ich novými. Na robot naskrutkujte nové kefy.

UK Замінюйте бічні щітки щопівроку. Викиньте старі щітки й замініть їх на нові. Зафіксуйте нові щітки на роботі.

EL Οι πλευρικές βούρτσες πρέπει να αντικαθίστανται κάθε 6 μήνες. Πετάξτε τις παλιές βούρτσες και τοποθετήστε καινούργιες. Βιδώστε τις καινούργιες βούρτσες στο ρομπότ.

SR Menjajte bočne četke svakih 6 meseci. Bacite stare četke i zamenite ih novim. Zavijte stare četke na robota.

HR Bočne četke zamijenite svakih šest mjeseci. Stare četke bacite i zamijenite novima. Zašarafite nove četke na robotski usisivač.

HU 6 havonta cserélje ki az oldalsó keféket. Dobja ki a régi keféket, és helyezzen be újakat. Rögzítse az új keféket a csavarok segítségével.

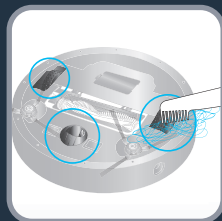

EN To clean the wheels, clean the front, left and right wheels once a week. The wheel shaft may be entangled by hair, cloth strips, etc. so please clean it in time.

FR Nettoyez les roues avant, gauche et droite une fois par semaine. L'arbre de roue peut être entravé par des cheveux, des bandes de tissu, etc. Veuillez donc le nettoyer régulièrement.

ES Para limpiar las ruedas, limpie las ruedas delantera, izquierda y derecha una vez al mes. Es posible que se queden enganchados pelos, hilos, etc. en el eje de las ruedas, por lo que deberá limpiarlo en el momento.

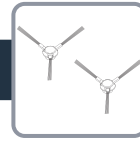

- IT** Effettuare la pulizia della ruota frontale e di quelle a destra e a sinistra una volta al mese. Intorno agli assi delle ruote potrebbero accumularsi capelli e altri detriti; pulirle regolarmente.
- DE** Reinigen Sie das vordere, linke und rechte Rad einmal pro Woche. An einer Radachse können sich Haare, Stoffstreifen usw. verfangen. Deshalb sollten Sie die Radachsen reinigen, sobald es nötig ist.
- NL** Om de wielen te reinigen, moet u de voorkant, linker- en rechterwielen eens per maand reinigen. De wielas kan zijn omwikkeld met haren, stukjes stof etc., daarom moeten ze regelmatig worden gereinigd.
- PT** Para limpar as rodas, limpe a roda da frente, da esquerda e da direita uma vez por semana. O eixo da roda pode ter cabelos, fios, etc., portanto limpe-o frequentemente.
- RO** Pentru a curăța roțile, curățați roțile din față, din stânga și din dreapta o dată pe lună. Axul roții poate fi încurcat cu păr, fâșii de pânză etc., așa că vă rugăm să îl curățați la timp.
- BG** Почиствайте веднъж месечно колелата на работа (предно, ляво и дясно). Около колелото може да са усукани косми, тъкани, ленти и др., поради което ги почиствайте на време.
- CS** Pravidelně čistěte přední, levé a pravé kolečko čistícím kartáčkem. Na hřídeli kolečka mohou být namotané vlasy, proužky látky atd., proto je nezapomínejte včas vyčistit.
- SK** Ak chcete vyčistiť kolieska, raz mesačne očistite predné, ľavé a pravé koliesko. Do hriadeľa kolieska sa môžu zapliesť vlasy, kusy látky atď., preto ho včas očistite.
- UK** Щомісяця виконуйте очищення коліс (переднього, лівого й правого). На вал коліс можуть намотуватися волосся, нитки тощо. Тож вчасно виконуйте очищення.
- EL** Καθαρίζετε την μπροστινή, την αριστερή και τη δεξιά ρόδα μία φορά τον μήνα με μια βούρτσα. Στον άξονα της ρόδας μπορεί να πιαστούν τρίχες και άλλες ακαθαρσίες, συνεπώς να καθαρίζετε κάθε τόσο και τους άξονες.
- SR** Da bi točkovi bili čisti, redovno čistite prednji, levi i desni točak četkom za čišćenje. U osovina za točkove mogu se uplesti ostaci poput dlaka, traka od tkanine itd, zbog čega je važno da je blagovremeno očistite.
- HR** Kako biste očistili kotačiće, s četkom za čišćenje redovito čistite prednje kotačiće i kotačiće na lijevoj i desnoj strani. Osovina kotača može biti zapetljana dlakom, koncima krpe itd. pa je čistite na vrijeme.
- HU** A kerekek tisztításához tisztítsa meg rendszeresen egy tisztítókefével az elülső, a bal és jobb oldali kerekeket. Előfordulhat, hogy a keréktengelybe haj, szövetdarab stb. gabalyodik, ezért időben tisztítsa meg.

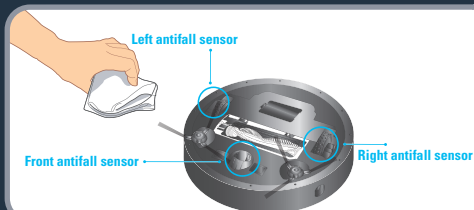

- EN** It is recommended that every week, a dry cotton cloth should be used to carefully wipe its drop sensors to prevent dust accumulation, which will affect the performance of the product.
- FR** Il est recommandé d'utiliser chaque semaine un chiffon en coton sec pour essuyer soigneusement ses capteurs de chute afin d'éviter toute accumulation de poussière susceptible d'affecter les performances du produit.
- ES** Le recomendamos que cada semana utilice un paño de algodón seco para limpiar con cuidado la cámara, la ventana del láser y el sensor para evitar que se acumule el polvo, lo que afectaría al rendimiento del producto.
- IT** Si raccomanda, con frequenza settimanale, di passare con attenzione un panno asciutto sulla videocamera, sulla finestra del laser e sul sensore per evitare l'accumulo di polvere, che può ridurre le prestazioni dell'apparecchio.
- DE** Es empfiehlt sich, die Absturzsensoren jede Woche vorsichtig mit einem trockenen Tuch abzuwischen, um Staubablagerungen zu entfernen. Diese beeinträchtigen die Leistungsfähigkeit des Produktes.
- NL** Het wordt aanbevolen dat u iedere week met een droge doek de camera en het laservenster en sensor voorzichtig afveegt om ophoping van stof, dat de prestaties van het product beïnvloedt, te voorkomen.
- PT** Recomendamos que, todas as semanas, utilize um pano de algodão seco para limpar cuidadosamente os sensores de queda, de forma a evitar a acumulação de pó, o que afetaria o desempenho do produto.
- RO** Se recomandă ca în fiecare săptămână să utilizați o lavetă uscată de bumbac pentru a șterge cu atenție camera, fereastra laserului și pentru a preveni acumularea prafului, ceea ce afectează performanța produsului.

4.



- BG** Препоръчително е да почиствате със суха памучна кърпа камерата, лазерното прозорче и сензорите всяка седмица. По този начин ще се предотврати натрупване на прах, който може да повлияе върху ефективността на уреда.
- CS** Po dokončení čištění doporučujeme pomocí suché bavlněné látky otřít okénko kamery a laseru společně se senzorem. Zabráníte tak usazování prachu, které by mohlo mít negativní vliv na výkon vysavače.
- SK** Každý týždeň sa odporúča pomocou suchej bavlnenej handričky opatrne utrieť kameru, okno lasera a snímač, aby sa zabránilo hromadeniu prachu, čo ovplyvní výkon výroby.
- UK** Рекомендується щотижня ретельно протирати камеру й віконце лазерного датчика сухою бавовняною серветкою. Це попередить накопичення пилу, який погіршує робочі характеристики приладу.
- EL** Συνιστούμε να σκουπίζετε προσεκτικά, με ένα στεγνό βαμβακερό πανί, την κάμερα και τη θυρίδα και τον αισθητήρα λέιζερ, ώστε να μη συσσωρευτεί σκόνη και επηρεαστεί η απόδοση της συσκευής.
- SR**
- HR**
- HU**



Component	Cleaning the component	Replacing the component
Dust collector	After each use	Not applicable
Filter	Once a week	Twice per year
Brush	Once a week	If required
Charging base	Once a week	Not applicable
Fall sensors	Once a week	Not applicable
Wheels	Once a month	Not applicable
Side brush	Once a month	Twice per year

Composant	Nettoyage du composant	Remplacement du composant
Collecteur de poussière	Après chaque utilisation	Non applicable
Filtre	Une fois par semaine	Deux fois par an
Brosse	Une fois par semaine	Si nécessaire
Base de recharge	Une fois par semaine	Non applicable
Capteurs de chute	Une fois par semaine	Non applicable
Roues	Une fois par mois	Non applicable
Brosses latérales	Une fois par mois	Deux fois par an



Componente	Limpeza del componente	Sustitución del componente
Depósito de suciedad	Después de cada uso	No aplicable
Filtro	Una vez a la semana	Dos veces al año
Cepillo	Una vez a la semana	Si es necesario
Base de carga	Una vez a la semana	No aplicable
Sensores anticaída	Una vez a la semana	No aplicable
Ruedas	Una vez al mes	No aplicable
Cepillo lateral	Una vez al mes	Dos veces al año

Componente	Pulizia del componente	Sostituzione del componente
Contenitore della polvere	Dopo ogni utilizzo	Non applicabile
Filtro	Una volta alla settimana	Due volte all'anno
Spazzola	Una volta alla settimana	Se necessario
Piastre di ricarica	Una volta alla settimana	Non applicabile
Sensori anti-caduta	Una volta alla settimana	Non applicabile
Ruote	Una volta al mese	Non applicabile
Spazzole laterali	Una volta al mese	Due volte all'anno



Bestandteil	Reinigung des Bestandteils	Auswechseln des Bestandteils
Staubbehälter	Nach jedem Gebrauch	Nicht zutreffend
Filter	Einmal pro Woche	Zweimal pro Jahr
Bürste	Einmal pro Woche	Wenn erforderlich
Ladekontakte	Einmal pro Woche	Nicht zutreffend
Absturzsensoren	Einmal pro Woche	Nicht zutreffend
Räder	Einmal pro Monat	Nicht zutreffend
Seitenbürsten	Einmal pro Monat	Zweimal pro Jahr

Onderdeel	Reiniging van het onderdeel	Vervanging van het onderdeel
Stofreservoir	Na elk gebruik	Niet van toepassing
Filter	Een keer per week	Twee keer per jaar
Borstel	Een keer per week	Indien nodig
Laadcontacten	Een keer per week	Niet van toepassing
Valsensoren	Een keer per week	Niet van toepassing
Wielen	Een keer per maand	Niet van toepassing
Zijdelingse borstel	Een keer per maand	Twee keer per jaar



Componente	Limpeza do componente	Substituição do componente
Depósito do pó	Após cada utilização	Não aplicável
Filtro	Uma vez por semana	Duas vezes por ano
Escova	Uma vez por semana	Se necessário
Base de carregamento	Uma vez por semana	Não aplicável
Sensores de queda	Uma vez por semana	Não aplicável
Rodas	Uma vez por mês	Não aplicável
Escovas laterais	Uma vez por mês	Duas vezes por ano

Piese componente	Curățarea piesei componente	Înlocuirea piesei componente
Recipient de praf	După fiecare utilizare	Nu se aplică
Filtru	O dată pe săptămână	De două ori pe an
Perie	O dată pe săptămână	Dacă este necesar
Plăcuțe de încărcare	O dată pe săptămână	Nu se aplică
Senzori de cădere	O dată pe săptămână	Nu se aplică
Roți	O dată pe lună	Nu se aplică
Perie laterală	O dată pe lună	De două ori pe an



Компонент	Почистване на компоненти	Подмяна на компонента
Контейнер за прах	След всяка употреба	Не е приложимо
Филтър	Веднъж седмично	Два пъти годишно
Четка	Веднъж седмично	Ако е необходимо
Контактни точки за зареждане	Веднъж седмично	Не е приложимо
Сензори против падане	Веднъж седмично	Не е приложимо
Колелца	Веднъж месечно	Не е приложимо
Странична четка	Веднъж месечно	Два пъти годишно

Díl	Vyčištění dílu	Výměna dílu
Nádoba na prach	Po každém použití	Neprovádí se
Filtr	Jednou týdně	Dvakrát za rok
Kartáč	Jednou týdně	V případě potřeby
Nabíjecí plošky	Jednou týdně	Neprovádí se
Senzory proti pádu	Jednou týdně	Neprovádí se
Kolečka	Jednou za měsíc	Neprovádí se
Boční kartáč	Jednou za měsíc	Dvakrát za rok



Komponent	Čistenie komponentu	Výmena komponentu
Nádoba na prach	Po každom použití	Nevzťahuje sa
Filter	Raz týždenne	Dvakrát ročne
Kefa	Raz týždenne	V prípade potreby
Nabijacie kolíky	Raz týždenne	Nevzťahuje sa
Snímače pádu	Raz týždenne	Nevzťahuje sa
Kolieska	Raz mesačne	Nevzťahuje sa
Bočná kefa	Raz mesačne	Dvakrát ročne

Деталь	Очищення деталей	Заміна деталей
Пилосбірник	Після кожного використання	Не застосовується
Фільтр	Щотижня	2 рази на рік
Щітка	Щотижня	За необхідності
Зарядні контакти	Щотижня	Не застосовується
Датчики падіння	Щотижня	Не застосовується
Колеса	Щомісяця	Не застосовується
Бічна щітка	Щомісяця	2 рази на рік



Εξάρτημα	Καθαρισμός του εξαρτήματος	Αντικατάσταση του εξαρτήματος
Δοχείο περισυλλογής σκόνης	Μετά από κάθε χρήση	Δ/Υ
Φίλτρο	Μία φορά την εβδομάδα	Δύο φορές τον χρόνο
Βούρτσα	Μία φορά την εβδομάδα	Όποτε χρειάζεται
Πλάκες φόρτισης	Μία φορά την εβδομάδα	Δ/Υ
Αισθητήρες πτώσης	Μία φορά την εβδομάδα	Δ/Υ
Τροχοί	Μία φορά τον μήνα	Δ/Υ
Πλευρικό βουρτσάκι	Μία φορά τον μήνα	Δύο φορές τον χρόνο

Komponenta		
Skupljač prašine		
Filter		
Četka		
Baza za punjenje		
Senzori pada		
Točkovi		
Bočne četke		



Komponenta		
Skupljač prašine		
Filtar		
Četka		
Baza za punjenje		
Senzori za pad		
Kotačići		
Bočne četke		

Alkatrész		
Porgyűjtő		
Szűrő		
Kefe		
Töltőalapzat		
Esésérzékelők		
Kerekek		
Oldalsó kefék		

4.



EN Every 6 months replace the pleated filter and the foam with new ones to maintain optimal performances.

FR Tous les 6 mois, remplacez le filtre plissé et la mousse par des filtres neufs afin de garantir des performances optimales.

ES Cada 6 meses, sustituya el filtro plisado y la espuma por otros nuevos para mantener un rendimiento óptimo.

IT Sostituire il filtro pieghettato e il filtro in spugna ogni 6 mesi per mantenere prestazioni ottimali.

DE Tauschen Sie alle 6 Monate den Faltenfilter und den Schaumstoff durch neue aus, damit das Gerät auch weiterhin einwandfrei funktioniert.

NL Ieder half jaar moet de gevouwen filter en het schuim worden vervangen door nieuwe om de optimale prestaties te behouden.

PT A cada 6 meses, substitua o filtro plissado e a espuma por uns novos para manter excelentes desempenhos.

RO La fiecare 6 luni înlocuiți filtrul plisat și filtrul spumă cu unele noi pentru a menține performanța optimă.

BG На всеки 6 месеца заменяйте плисирания филтър и пяната с нови за поддържане на оптимална ефективност.

CS Pro zachování optimálního výkonu vyměňujte skládaný filtr prachu každých 6 měsíců za nový.

SK Aby ste zachovali optimálny výkon, každých 6 mesiacov vymeňte plisovaný filter a penu za nové.

UK Для ефективного прибирання щопівроку замінійте гофрований і поролоновий фільтри на нові.

EL Το πτυχωτό και το αφρώδες φίλτρο πρέπει να αντικαθίσταται κάθε 6 μήνες για βέλτιστη απόδοση.

4.

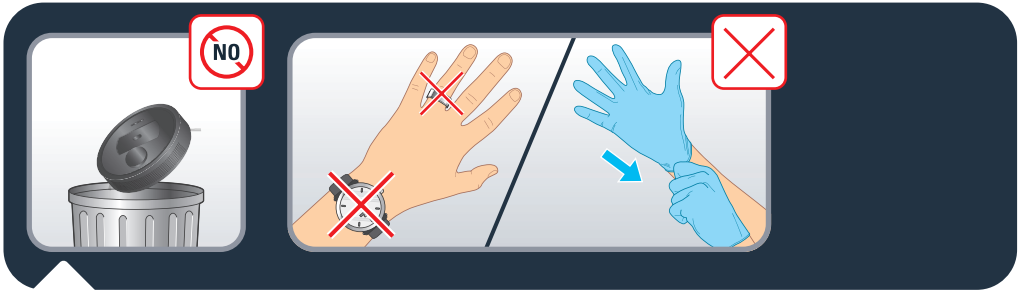

- SR** Zamenite stari rebrasti filter i penu novim svakih 6 meseci kako biste zadržali optimalne performanse
- HR** Naborani filter i spužvasti zaštitni filter svakih šest mjeseci zamijenite novima kako biste održali optimalnu učinkovitost
- HU** Az optimális teljesítmény fenntartása érdekében 6 havonta cserélje ki a redős szűrőt és a szivacsot

**EN**

Do not throw the robot in the bin.
Always wear gloves and protection.

FR

Ne jetez pas le robot à la poubelle.
Portez toujours des gants et une protection.

ES

No tire el robot en el cubo de basura.
Utilice siempre guantes y protección.

IT

Non smaltire il robot insieme ai rifiuti generici.
Indossare guanti e protezioni.

DE

Werfen Sie den Roboter nicht in den Mülleimer.
Tragen Sie Schutzhandschuhe.

NL

Gooi de robot niet weg met het gewone huisvuil.
Draag altijd handschoenen en gepaste beschermingsmiddelen.

PT

Não deite o robot no lixo comum.
Use sempre luvas e proteção.

RO

Nu aruncați robotul la coșul de gunoi.
Întotdeauna purtați mănuși și echipament de protecție.

BG

Не изхвърляйте робота в коша.
Винаги носете ръкавици и защита.

CS

Nevyhazujte robota do popelnice.
Vždy používejte rukavice a ochranné prvky.

SK

Robot nehádzte do koša.
Použite vždy rukavice a ochranné prvky.

UK

Не викидайте робота на смітник.
Завжди надягайте рукавички і захисні засоби.

EL

Μην απορρίπτετε το ρομπότ μαζί με άλλα απορρίμματα.
Να φοράτε πάντα γάντια και κάθε κατάλληλο μέσο προστασίας.

5.



SR

Nemojte bacati robota u kantu za otpad. Uvek nosite rukavice i zaštitnu opremu.

HR

Robotski usisivač nemojte bacati u koš za smeće. Uvijek nosite rukavice i zaštitu.

HU

A robotot ne dobja a szemetesbe. Mindig viseljen kesztyűt és védőfelszerelést.



EN

Remove the top cover (clips). Unscrew the bumper lower part (12 screws). Unscrew the lower body (8 screws) and side brushes. Remove the inlet channel. Unscrew the battery cover (4 screws). Unplugged the battery connector.

FR

Retirez le couvercle supérieur (clips). Dévissez la partie inférieure du pare-chocs (12 vis). Dévissez la partie inférieure (8 vis) et les brosses latérales. Retirez le canal d'entrée. Dévissez le couvercle de la batterie (4 vis). Débranchez le connecteur de la batterie.

ES

Retira la tapa superior (clips). Desatornilla la parte inferior del parachoques (12 tornillos). Desatornilla el cuerpo inferior (8 tornillos) y los cepillos laterales. Retira el canal de entrada. Desatornilla la tapa de la batería (4 tornillos). Desconecta el conector de la batería.

**IT****DE**

Nehmen Sie die obere Abdeckung ab (Klemmen). Nehmen Sie den unteren Teil des Stoßfängers ab (12 Schrauben). Nehmen Sie den unteren Gehäuseteil (8 Schrauben) und die Seitenbürsten ab. Entnehmen Sie den Ansaugkanal. Nehmen Sie die Akkuabdeckung ab (4 Schrauben). Lösen Sie den Akkuanschluss.

NL**PT**

Retire a tampa superior (molas). Desaperte a parte inferior do para-choques (12 parafusos). Desaperte o corpo inferior (8 parafusos) e as escovas laterais. Retire o canal de entrada. Desaperte a tampa da bateria (4 parafusos). Desligue o conector da bateria.

RO**BG****CS****SK****UK****EL****SR****HR****HU**

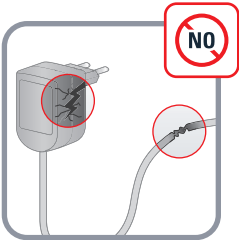
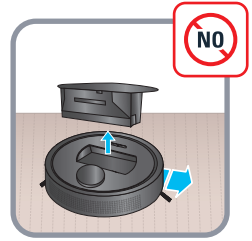
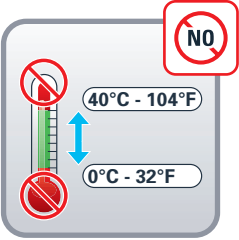



Error codes

According to model: *

When the robot fails, the red indicator on the robot will blink. Please check on the App the stated error code.

Error code	Solution
Error 1: Collision bumper is stuck, please check.	The collision bumper is stuck. Please tap repeatedly to remove foreign matters. If there is no foreign matter, please relocate it and then start it.
Error 2: A wheel is stuck. Please check whether any foreign matter is stuck in the wheel, or move it to near its home position to start it.	If any wheel is stuck, please check whether any foreign matter is stuck in the wheel, or move it to near its home position to start it.
Error 3: A side brush is stuck, please check.	The side brush may be entangled with foreign matters. Please clean and restart it.
Error 4: The rolling brush is stuck. Please remove and clean it.	The rolling brush may be entangled with foreign matters. Please remove and clean it, its connections, its cover and the suction inlet.
Error 5: The robot is trapped. Please clear obstacles around.	The robot is trapped. Please clear obstacles around.
Error 6: The robot is trapped. Please move it near its home position to start it.	The robot may be suspended. Please relocate it and start. If the anti-drop sensor is too dirty, it may also cause the fault. Please wipe the anti-drop sensor to eliminate the fault.
Error 7: A wheel is suspended. Please move it to near its home position to start it.	A wheel is suspended. Please move it to near its home position to start it.
Error 8: The battery level is too low, and the robot is about to shut down automatically. Please charge it.	The battery level is too low, and the robot is about to shut down automatically. Please charge it.
Error 10: Optical flow sensor dirty, Please wipe it.	The optical flow sensor is covered by dust. Please wipe it.
Error 11: The recharge sensor is blocked. Please wipe it.	The recharge sensor is covered by dust. Please wipe it.
Error 12: The follow-wall sensor is blocked. Please wipe it.	The follow-wall sensor is blocked. Please wipe it.
Error 13: The robot is tilted. Please put the robot on the horizontal ground to start.	The robot is tilted during startup. Please put the robot on the horizontal ground to start.
Error 14: Please install the dust box and filters back.	Please install the dust box and filters back, and make sure that filters and the dust box are installed in place. Then please restart the robot.
Error 17: Restricted area detected. Please relocate it to start.	The robot is too close to a restricted area during starting. Please relocate it to start.
Error 18: The laser cover is stuck. Please check.	The pressure sensor for laser cover is pressed or stuck. Please relocate it to start.
Error 19: The laser sensor is stuck or twisted, please check.	The laser distance sensor is stuck by foreign matter. Please clear it.
Error 20: The laser sensor may be blocked, please check.	The laser distance sensor is blocked, please clear the blocking. Too spacious environment and multi-reflection environment such as metal mirrors also affect the normal operation of a laser distance sensor. Please relocate it to start.
Error 21: Please clear obstacles around the charging dock.	The robot may be stuck or trapped. Please clear obstacles around the robot.

6.



Error W1: Battery abnormal. Please consult the instructions or APP.	Please open the battery compartment, check whether the battery is properly connected, and try to restart the robot. The battery temperature is too high or too low. Please wait for the battery temperature to be normal (0 °C~40 °C/32 °F~104
Error W2: Wheel module abnormal. Please consult the instructions or APP.	Please check whether any foreign matter is stuck in a wheel and try to restart the robot. If the error persists, please contact our Service Department.
Error W3: Side brush module abnormal. Please consult the instructions or APP.	Please check whether any foreign matter is stuck in a side brush and try to restart the robot. If the error persists, please contact our Service Department.
Error W4: Rolling brush abnormal. Please consult the instructions or APP.	Please remove and clean it, its connections, its cover and the suction inlet. Please try to restart the robot after cleaning. If the error persists, please contact our Service Department.
*Error W5: Water pump abnormal. Please consult the instructions or APP.	Please clean the water tank, water pump connections on the tank and water pump connections on the robot, the water outlet at the robot bottom, and check the mop module. Please try to restart the robot with all modules installed back after cleaning. If the error persists, please contact our Service Department.
Error W6: Laser sensor abnormal. Please consult the instructions or APP.	Please check the laser sensor for foreign matter and try to restart the robot after cleaning. If the error persists, please contact our Service Department.
Error W7: Fan abnormal. Please consult the instructions or APP.	Please check whether any foreign matter is stuck in the fan and try to restart the robot. Please clean the dust box and filters and try to restart the robot. If the error persists, please contact our Service Department.



Fault	Solution
Cannot start the robot	<ul style="list-style-type: none"> . Make sure the robot is connected to power supply. . Make sure the battery is fully charged.
The robot suddenly stops working	<ul style="list-style-type: none"> . Check whether the robot is stuck or blocked by obstacles. . Check whether the battery is too low. . If the problem persists, please shut it down, wait for 3 seconds, and then restart it. . The appliance may be overheating : <ul style="list-style-type: none"> - Stop the appliance and leave cool for at least 1 hour. - If it overheats on repeated occasions, contact the Approved Services Centre.
Cannot charge the robot	<ul style="list-style-type: none"> . Check whether the indicator on the charging dock is on (when the robot is not on the charging dock). . If not, check that the charger is properly connected or contact an Approved services Centre to change the charger. . Check whether the indicator on the charging dock is off and the indicator on the robot is flashing during charging. . Wipe dust off charging electrodes with dry cloth.
The charger is getting hot	<p>This is perfectly normal. The vacuum cleaner can remain permanently connected to the charger without any risk.</p>
The robot cannot return to the charging dock	<ul style="list-style-type: none"> . Clear the charging dock of objects within 0.5m on the left and right sides and within 1.5m ahead. . Make sure that the robot starts cleaning from the charging dock without abnormal movement. . When the robot is near the charging dock, it can return faster. But if the charging dock is located far away, the robot will need more time to return. Please wait during its return. . Clean charging electrodes.
The cleaning schedule is not executed	<ul style="list-style-type: none"> . Make sure the robot has been powered on. . Set the time and schedule the time for automatic cleaning with the app. . Make sure the appointment time has been set correctly. . Check whether the battery level is too low to start cleaning. . The robot will not start any scheduled cleaning when the task is being performed.
Suction whistling	<ul style="list-style-type: none"> . Check the suction inlet for any obstruction. . Empty the dust box. . Clean filters. . Check whether filters are wet due to water or other liquids on the floor. Let filters dry naturally thoroughly before use. . The dust collector is not properly fitted : <ul style="list-style-type: none"> - re-position it correctly. . The intake head is clogged : <ul style="list-style-type: none"> - remove the power-brush and clean it.
The rolling brush does not rotate	<ul style="list-style-type: none"> . Clean the rolling brush. . Check whether the rolling brush and the brush cover are installed correctly.
Abnormal action or sweep route of the robot	<ul style="list-style-type: none"> . Carefully clean the sensor with dry cloth. . Restart the robot.
No water released during mopping	<ul style="list-style-type: none"> . Make sure there is enough water in the water tank. . Check whether the mop module is installed correctly. . Check whether the water outlet is blocked.
The robot cannot connect to your Wi-Fi network	<ul style="list-style-type: none"> . Ensure that your Wi-Fi router supports 2.4GHz and 802.11 b/g/n bands as this equipment does not support 5GHz bands.



Codes d'erreur

Selon le modèle : *

En cas de panne du robot, le voyant rouge du robot clignote. Vérifiez sur l'application le code d'erreur indiqué.

Code d'erreur	Solution
Erreur 1 : Le pare-chocs anticollision est coincé, veuillez vérifier.	Le pare-chocs anticollision est coincé. Appuyez plusieurs fois pour supprimer les corps étrangers. S'il n'y a pas de corps étranger, veuillez déplacer l'appareil et le démarrer.
Erreur 2 : Une roue est bloquée. Vérifiez si des corps étrangers sont coincés dans la roue ou déplacez l'appareil à proximité de son emplacement d'origine pour le démarrer.	Si une roue est bloquée, vérifiez si un corps étranger est coincé dans la roue ou déplacez l'appareil vers son emplacement d'origine pour le démarrer.
Erreur 3 : Une brosse latérale est bloquée, veuillez vérifier.	Des corps étrangers peuvent être enchevêtrés dans la brosse latérale. Veuillez la nettoyer et redémarrer.
Erreur 4 : La brosse rotative est bloquée. Veuillez la retirer et la nettoyer.	Des corps étrangers peuvent être enchevêtrés dans la brosse rotative. Retirez-la et nettoyez-la, ainsi que ses branchements, son cache et l'entrée d'air.
Erreur 5 : Le robot est coincé. Veuillez éliminer les obstacles.	Le robot est coincé. Veuillez éliminer les obstacles.
Erreur 6 : Le robot est coincé. Veuillez le déplacer près de son emplacement d'origine pour le démarrer.	Le robot peut s'interrompre. Veuillez le déplacer et le démarrer. Si le capteur de chute est trop sale, il peut également être à l'origine de la défaillance. Essayez le capteur de chute pour éliminer la défaillance.
Erreur 7 : Une roue est suspendue. Veuillez déplacer l'appareil vers son emplacement d'origine pour le démarrer.	Une roue est suspendue. Veuillez déplacer l'appareil vers son emplacement d'origine pour le démarrer.
"Erreur 8 : Le niveau de la batterie est trop faible et le robot est sur le point de s'arrêter automatiquement. Veuillez charger l'appareil."	Le niveau de la batterie est trop faible et le robot est sur le point de s'arrêter automatiquement. Veuillez charger l'appareil.
Erreur 10 : Capteur optique sale, veuillez l'essuyer.	Le capteur optique est recouvert de poussière. Veuillez l'essuyer.
Erreur 11 : Le capteur de recharge est bloqué. Veuillez l'essuyer.	Le capteur de recharge est recouvert de poussière. Veuillez l'essuyer.
Erreur 12 : Le capteur de suivi des murs est bloqué. Veuillez l'essuyer.	Le capteur de suivi des murs est bloqué. Veuillez l'essuyer.
Erreur 13 : Le robot est incliné. Veuillez placer le robot sur un plan horizontal pour démarrer.	Le robot est incliné au moment du démarrage. Veuillez placer le robot sur un plan horizontal pour démarrer.
Erreur 14 : Veuillez réinstaller le compartiment à poussière et les filtres.	Veuillez réinstaller le compartiment à poussière et les filtres et vous assurer qu'ils sont correctement installés. Redémarrez ensuite le robot.
Erreur 17 : Zone interdite détectée. Veuillez déplacer l'appareil pour démarrer.	Le robot est trop proche d'une zone interdite au moment du démarrage. Veuillez déplacer l'appareil pour démarrer.
Erreur 18 : Le cache du laser est bloqué. Veuillez vérifier.	Le capteur de pression pour le cache du laser est enfoncé ou bloqué. Veuillez déplacer l'appareil pour démarrer.
Erreur 19 : Le capteur laser est coincé ou tordu, veuillez vérifier.	Le capteur de distance laser est bloqué par un corps étranger. Veuillez retirer cet élément.



Erreur 20 : Le capteur laser est peut-être bloqué. Veuillez vérifier.	Le capteur de distance laser est bloqué, veuillez retirer l'élément bloquant. Un environnement trop spacieux et un environnement à réflexion multiple, tel que des miroirs métalliques, perturbent également le fonctionnement d'un capteur de distance laser. Veuillez déplacer l'appareil pour démarrer.
Erreur 21 : Veuillez éliminer les obstacles autour de la station de charge.	Le robot est peut-être bloqué ou coincé. Veuillez éliminer les obstacles autour du robot.
Erreur W1 : Batterie anormale. Veuillez consulter les instructions ou l'application.	Ouvrez le compartiment de la batterie, vérifiez si la batterie est correctement branchée et essayez de redémarrer le robot. La température de la batterie est trop élevée ou trop basse. Veuillez attendre que la température de la batterie revienne à la normale (0 °C~40 °C/32 °F~104)
Erreur W2 : Module de roue anormal. Veuillez consulter les instructions ou l'application.	Vérifiez si des corps étrangers sont coincés dans une roue et essayez de redémarrer le robot. Si l'erreur persiste, veuillez contacter notre service après-vente.
Erreur W3 : Module de brosse latérale anormal. Veuillez consulter les instructions ou l'application.	Vérifiez si des corps étrangers sont coincés dans une brosse latérale et essayez de redémarrer le robot. Si l'erreur persiste, veuillez contacter notre service après-vente.
Erreur W4 : Brosse rotative anormale. Veuillez consulter les instructions ou l'application.	Retirez-la et nettoyez-la, ainsi que ses branchements, son cache et l'entrée d'air. Essayez de redémarrer le robot après le nettoyage. Si l'erreur persiste, veuillez contacter notre service après-vente.
*Erreur W5 : Pompe à eau anormale. Veuillez consulter les instructions ou l'application.	Nettoyez le réservoir d'eau, les branchements de la pompe à eau sur le réservoir et les branchements de la pompe à eau sur le robot, ainsi que la sortie d'eau sur le bas du robot, et vérifiez le module de lavage. Essayez de redémarrer le robot une fois les modules réinstallés après le nettoyage. Si l'erreur persiste, veuillez contacter notre service après-vente.
Erreur W6 : Capteur laser anormal. Veuillez consulter les instructions ou l'application.	Vérifiez que le capteur laser n'est pas obstrué par un corps étranger et essayez de redémarrer le robot après le nettoyage. Si l'erreur persiste, veuillez contacter notre service après-vente.
Erreur W7 : Ventilateur anormal. Veuillez consulter les instructions ou l'application.	Vérifiez si des corps étrangers sont coincés dans le ventilateur et essayez de redémarrer le robot. Nettoyez le compartiment à poussière et les filtres et essayez de redémarrer le robot. Si l'erreur persiste, veuillez contacter notre service après-vente.



Défaillance	Solution
Impossible de démarrer le robot	<ul style="list-style-type: none"> . Assurez-vous que le robot est branché à une source d'alimentation. . Assurez-vous que la batterie est entièrement chargée.
Le robot s'arrête soudainement de fonctionner	<ul style="list-style-type: none"> . Vérifiez si le robot est coincé ou bloqué par des obstacles. . Vérifiez si la batterie est trop faible. . Si le problème persiste, arrêtez le robot, attendez 3 secondes, puis redémarrez-le. . L'appareil peut être en surchauffe : <ul style="list-style-type: none"> - Arrêtez l'appareil et laissez-le refroidir pendant au moins 1 heure. - S'il surchauffe à plusieurs reprises, contactez le centre d'entretien agréé.
Impossible de charger le robot	<ul style="list-style-type: none"> . Vérifiez si le témoin de la station de charge est allumé (lorsque le robot n'est pas sur la station de charge). . Si ce n'est pas le cas, vérifiez que le chargeur est correctement branché ou contactez un centre d'entretien agréé pour changer le chargeur. . Vérifiez si le témoin de la station de charge est éteint et si le témoin du robot clignote pendant la charge. . Retirez la poussière présente sur les électrodes de charge à l'aide d'un chiffon sec.
Le chargeur chauffe	Ceci est parfaitement normal. L'aspirateur peut rester branché en permanence au chargeur sans aucun risque.
Le robot ne parvient pas à revenir à la station de charge	<ul style="list-style-type: none"> . Enlevez les objets situés à moins de 0,5 m sur la gauche et la droite de la station de charge et à moins de 1,5 m devant. . Assurez-vous que le robot commence le nettoyage depuis la station de charge sans mouvement anormal. . Lorsque le robot se trouve à proximité de la station de charge, il peut revenir plus rapidement. Mais si la station de charge est éloignée, le robot aura besoin de plus de temps pour revenir. Veuillez patienter pendant son retour. . Nettoyez les électrodes de charge.
Le programme de nettoyage n'est pas exécuté	<ul style="list-style-type: none"> . Assurez-vous que le robot est allumé. . Définissez l'heure et planifiez le moment du nettoyage automatique avec l'application. . Assurez-vous que l'heure affectée a été correctement définie. . Vérifiez si le niveau de la batterie est trop bas pour commencer le nettoyage. . Le robot ne peut pas démarrer de balayage programmé lorsque la tâche est en cours de réalisation.
Sifflement à l'aspiration	<ul style="list-style-type: none"> . Recherchez toute obstruction au niveau de l'entrée d'air. . Videz le compartiment à poussière. . Nettoyez les filtres. . Vérifiez si les filtres sont humides en raison d'un sol mouillé par de l'eau ou d'autres liquides. Laissez les filtres sécher naturellement avant l'utilisation. . Le collecteur de poussière n'est pas correctement installé : <ul style="list-style-type: none"> - repositionnez-le correctement. . La tête d'aspiration est obstruée : <ul style="list-style-type: none"> - retirez la brosse électrique et nettoyez-la.
La brosse rotative ne tourne pas	<ul style="list-style-type: none"> . Nettoyez la brosse rotative. . Vérifiez que la brosse rotative et le cache de la brosse sont correctement installés.
Action ou trajectoire de balayage anormale du robot	<ul style="list-style-type: none"> . Nettoyez soigneusement le capteur avec un chiffon sec. . Redémarrez le robot.
Pas de diffusion d'eau pendant le lavage	<ul style="list-style-type: none"> . Assurez-vous que le réservoir d'eau contient suffisamment d'eau. . Vérifiez si le module de lavage est correctement installé. . Vérifiez si l'évacuation d'eau est obstruée.
Le robot ne parvient pas à se connecter à votre réseau Wi-Fi	<ul style="list-style-type: none"> . Assurez-vous que votre routeur Wi-Fi prend en charge les fréquences de 2,4 GHz et 802.11b/g/n car cet équipement n'est pas compatible avec les bandes de fréquence de 5 GHz.



Indicaciones de voz

Si se produce un fallo en la máquina, el indicador rojo parpadea y suenan las indicaciones de voz pertinentes. Sigue las indicaciones de voz para solucionar el problema.

Indicaciones de voz	Solución
Error 1: El parachoques de colisión está atascado, inspecciónalo.	El parachoques de colisión está atascado. Golpéalo suavemente varias veces para retirar las partículas extrañas. Si no hay partículas extrañas, vuelve a colocarlo y a poner en marcha el robot.
Error 2: Hay una rueda atascada. Comprueba si hay objetos extraños atascados en la rueda, o muévela para colocarla en la posición inicial para ponerla en marcha.	Si hay una rueda atascada, comprueba si hay objetos extraños atascados en la rueda, o colócala en la posición inicial para ponerla en marcha.
Error 3: Hay un cepillo lateral atascado, inspecciónalo.	El cepillo lateral puede haberse enredado con objetos extraños. Límpialo y vuelve a poner en marcha el robot.
Error 4: El cepillo central giratorio está atascado. Retíralo y límpialo.	El cepillo central giratorio puede haberse enredado con objetos extraños. Retira y limpia el cepillo, las conexiones, la cubierta y la entrada de succión.
Error 5: El robot está atascado. Retira los obstáculos cercanos.	El robot está atascado. Retira los obstáculos cercanos.
Error 6: El robot está atascado. Colócalo en la posición inicial para ponerlo en marcha.	El robot está pausado. Colócalo en su posición y ponlo en marcha. Si el sensor anticaiada está demasiado sucio, podría provocar fallos. Limpia el sensor anticaiada para eliminar posibles fallos.
Error 7: Hay una rueda pausada. Colócala en la posición inicial para ponerla en marcha.	Hay una rueda pausada. Colócala en la posición inicial para ponerla en marcha.
Error 8: La batería está demasiado baja y el robot está a punto de apagarse automáticamente. Por favor, cárgala.	La batería está demasiado baja y el robot está a punto de apagarse automáticamente. Por favor, cárgala.
Error 9: Banda magnética virtual detectada. Vuelve a recolocararlo para ponerlo en marcha.	El robot está demasiado cerca de las bandas magnéticas de una pared virtual o un campo magnético potente durante la puesta en marcha. Vuelve a colocarlo en su posición para ponerlo en marcha.
Error 10: Sensor de flujo óptico sucio. Por favor, límpialo.	El sensor de flujo óptico está cubierto de polvo. Por favor, cárgalo.
Error 11: El sensor de recarga está bloqueado. Por favor, límpialo.	El sensor de recarga está cubierto de polvo. Por favor, límpialo.
Error 12: El sensor de pared está bloqueado. Por favor, límpialo.	El sensor de pared derecho está bloqueado. Por favor, límpialo.
Error 13: El robot está inclinado. Coloca el robot en posición horizontal en el suelo para ponerlo en marcha.	El robot está inclinado durante su puesta en marcha. Por favor, coloca el robot en posición horizontal en el suelo para ponerlo en marcha.
Error 14: Vuelve a instalar el depósito de suciedad y los filtros.	Vuelve a instalar el depósito de suciedad y los filtros y asegúrate de que están correctamente instalados. A continuación, vuelve a poner en marcha el robot.
Error 17: Zona prohibida detectada. Vuelve a recolocararlo para ponerlo en marcha.	La máquina está demasiado cerca de una zona prohibida al ponerla en marcha. Vuelve a recolocararlo para ponerlo en marcha.



Error 18: La cubierta del láser está atascada. Inspecciónala.	El sensor de presión de la cubierta del láser está presionado o atascado. Vuelve a recolocararlo para ponerlo en marcha.
Error 19: El sensor láser está atascado o girado, inspecciónalo.	El sensor de distancia del láser está atascado con un objeto extraño. Retíralo.
Error 20: Es posible que el sensor láser esté bloqueado, inspecciónalo.	El sensor de distancia del láser está bloqueado, retira el objeto que causa el bloqueo. Un entorno demasiado amplio y de reflexión múltiple, como los espejos metálicos, también afecta al funcionamiento normal de un sensor de distancia láser. Vuelve a recolocararlo para ponerla en marcha.
Error 21: Retira los obstáculos cercanos a la base de carga.	El robot puede estar atascado o atrapado. Retira los obstáculos cercanos al robot.
Error W1: Batería anómala. Consulta las instrucciones o la aplicación.	Abre el compartimento de la batería, comprueba que la batería está conectada correctamente e intenta volver a poner en marcha el robot. La temperatura de la batería es demasiado alta o demasiado baja. Espera a que la temperatura de la batería sea normal (0 °C~40 °C/32 °F~104 °F) antes de utilizarla. Si el error persiste, ponte en contacto con nuestro departamento de atención al cliente.
Error W2: Módulo de rueda anómalo. Consulta las instrucciones o la aplicación.	Comprueba si hay objetos extraños atascados en una rueda e intenta volver a poner en marcha la máquina. Si el error persiste, ponte en contacto con nuestro departamento de atención al cliente.
Error W3: Módulo del cepillo lateral anómalo. Consulta las instrucciones o la aplicación.	Comprueba si hay objetos extraños atascados en un cepillo lateral e intenta volver a poner en marcha el robot. Si el error persiste, ponte en contacto con nuestro departamento de atención al cliente.
Error W4: Cepillo central giratorio anómalo. Consulta las instrucciones o la aplicación.	Retira y limpia el cepillo, las conexiones, la cubierta y la entrada de succión. Intenta volver a poner en marcha el robot después de la limpieza. Si el error persiste, ponte en contacto con nuestro departamento de atención al cliente.
*Error W5: Bomba de agua anómala. Consulta las instrucciones o la aplicación.	Limpia el depósito de agua, las conexiones de la bomba de agua del depósito y las de la bomba de agua del robot, y la salida de agua del fondo de la máquina. Inspecciona el módulo de aspiración. Intenta volver a poner en marcha el robot con todos los módulos instalados después de la limpieza. Si el error persiste, ponte en contacto con nuestro departamento de atención al cliente.
Error W6: Sensor láser anómalo. Consulta las instrucciones o la aplicación.	Inspecciona el sensor láser en busca de objetos extraños e intenta volver a poner en marcha el robot después de la limpieza. Si el error persiste, ponte en contacto con nuestro departamento de atención al cliente.
Error W7: Ventilador anómalo. Consulta las instrucciones o la aplicación.	Comprueba si hay objetos extraños atascados en el ventilador e intenta volver a poner en marcha el robot. Limpia el depósito de suciedad y los filtros e intenta volver a poner en marcha la máquina. Si el error persiste, ponte en contacto con nuestro departamento de atención al cliente.

6.

En función de los modelos:*



Error	Solución
No se puede poner en marcha la máquina	<ul style="list-style-type: none"> . Asegúrate de que el robot está conectado al suministro eléctrico. . Asegúrate de que la batería está completamente cargada.
El robot deja de funcionar de repente	<ul style="list-style-type: none"> . Comprueba si la máquina está atascada o bloqueada por obstáculos. . Comprueba si la batería está demasiado baja. . Si el problema persiste, apágalo, espera 3 segundos y vuelve a ponerlo en marcha. . El robot puede haberse recalentado: <ul style="list-style-type: none"> - Apaga el robot y deja que se enfríe durante 1 hora, por lo menos. - Si se sigue recalentando de forma habitual, ponte en contacto con el servicio técnico oficial.
No se puede cargar el robot	<ul style="list-style-type: none"> . Comprueba que el indicador de la base de carga está encendido (cuando el robot no está en la plataforma de carga). . De no ser así, comprueba que el cargador está correctamente conectado o ponte en contacto con el servicio técnico oficial para cambiar el cargador. . Comprueba si el indicador de la base de carga está apagado y si el indicador del robot parpadea durante la carga. . Limpia los electrodos de carga con un paño seco.
El cargador se calienta	Se trata de un fenómeno totalmente normal. La aspiradora puede estar conectada al cargador constantemente sin riesgos.
El robot no puede volver a la base de carga	<ul style="list-style-type: none"> . Retira los objetos que se encuentren a 0,5 m a derecha e izquierda de la plataforma de carga y a 1,5 m por delante. . Asegúrate de que la máquina comienza a aspirar desde la plataforma de carga sin realizar movimientos anómalos. . Cuando el robot está cerca de la base de carga, puede volver más rápido. Sin embargo, si la base de carga se encuentra muy lejos, el robot tardará más tiempo en volver. Espera a que regrese. . Limpia los electrodos de carga.
No se ha realizado el programa de limpieza	<ul style="list-style-type: none"> . Asegúrate de que el robot está encendido. . Establece la hora y programa la hora de aspiración automática desde la aplicación. . Asegúrate de que la hora se ha fijado correctamente. . Comprueba si la potencia del robot es demasiado baja para empezar a aspirar. . El robot no iniciará un programa de aspiración programado mientras se realiza la tarea.
Silbido de succión	<ul style="list-style-type: none"> . Inspecciona la entrada de succión en busca de posibles obstrucciones. . Vacía el depósito de suciedad. . Limpia los filtros. . Comprueba si los filtros están húmedos debido a la presencia de agua u otros líquidos en el suelo. Deja que los filtros se sequen por completo antes de su uso. . El depósito de suciedad no está bien colocado: <ul style="list-style-type: none"> - vuelve a colocarlo correctamente. . El cepillo central de aspiración está obstruido: <ul style="list-style-type: none"> - retira el cepillo central eléctrico y límpialo.
El cepillo central giratorio no gira	<ul style="list-style-type: none"> . Limpia el cepillo central giratorio. . Comprueba que el cepillo central giratorio y la cubierta del cepillo están correctamente instalados.
Acción o ruta de aspiración anómala del robot	<ul style="list-style-type: none"> . Limpia cuidadosamente el sensor con un paño seco. . Vuelve a poner en marcha el robot.
No se libera agua durante el fregado	<ul style="list-style-type: none"> . Asegúrate de que hay suficiente agua en el depósito de agua. . Comprueba que el módulo de la mopa está instalado correctamente. . Comprueba si la salida de agua está bloqueada.
La máquina no se puede conectar a la red Wi-Fi	Asegúrate de que el router de tu red Wi-Fi es compatible con las bandas 802.11 b/g/n y de 2,4 GHz, ya que este equipo no es compatible con las bandas de 5 GHz.



Istruzioni vocali

In caso di guasto della macchina, la spia rossa lampeggia e vengono emesse le istruzioni vocali corrispondenti. Seguire le istruzioni vocali per risolvere il problema.

Istruzioni vocali	Soluzione
Errore 1: Il paraurti anticollisione è inceppato, controllare.	Il paraurti anticollisione è inceppato. Toccare ripetutamente per rimuovere i corpi estranei. Se non sono presenti corpi estranei, riposizionarlo e quindi avviare.
Errore 2: Una ruota è bloccata. Controllare se sono presenti corpi estranei bloccati nella ruota o spostarla in prossimità della posizione iniziale per avviarla.	Se una delle ruote è bloccata, controllare se sono presenti corpi estranei bloccati o spostare la ruota in prossimità della posizione iniziale per avviarla.
Errore 3: Una spazzola laterale è bloccata, controllare.	La spazzola laterale potrebbe essere rimasta impigliata in corpi estranei. Pulire e riavviare.
Errore 4: La spazzola rotante è bloccata. Rimuoverla e pulirla.	La spazzola rotante potrebbe essere rimasta impigliata in corpi estranei. Rimuovere e pulire la spazzola e i relativi collegamenti, coperchio e ingresso dell'aspirazione.
Errore 5: La macchina è intrappolata. Eliminare gli ostacoli circostanti.	La macchina è intrappolata. Eliminare gli ostacoli circostanti.
Errore 6: La macchina è intrappolata. Spostarla in prossimità della base per avviarla.	La macchina può essere sospesa. Riposizionarla e avviare. Anche un'eccessiva sporcizia del sensore anti-goccia potrebbe causare il guasto. Pulire il sensore anti-goccia per eliminare il guasto.
Errore 7: Una ruota è sospesa. Spostarla in prossimità della base per avviarla.	Una ruota è sospesa. Spostarla in prossimità della base per avviarla.
Errore 8: L'alimentazione è troppo bassa e il sistema sta per spegnersi automaticamente. Caricare.	L'alimentazione è troppo bassa e il sistema sta per spegnersi automaticamente. Caricare.
Errore 9: Rilevata banda magnetica virtuale. Riposizionarla per avviare.	La macchina è troppo vicina alle bande magnetiche di una parete virtuale o a un forte campo magnetico durante l'avviamento. Riposizionarla per avviare.
Errore 10: Sensore di flusso ottico sporco. Pulirlo.	Il sensore di flusso ottico è coperto di polvere. Pulirlo.
Errore 11: Il sensore di ricarica è bloccato. Pulirlo.	Il sensore di rilevamento delle pareti è coperto di polvere. Pulirlo.
Errore 12: Il sensore di rilevamento delle pareti è bloccato. Pulirlo.	Il sensore di avanzamento a contatto con le pareti è bloccato. Pulirlo.
Errore 13: La macchina è inclinata. Posizionare la macchina su un terreno orizzontale per avviarla.	La macchina è inclinata durante l'avviamento. Posizionare la macchina su un terreno orizzontale per avviarla.
Errore 14: Reinstallare il contenitore della polvere e i filtri.	Reinstallare il contenitore della polvere e i filtri e assicurarsi che siano installati in posizione. Quindi riavviare la macchina.
Errore 17: Rilevata area soggetta a restrizioni. Riposizionarla per avviare.	La macchina è troppo vicina a un'area soggetta a restrizioni durante l'avviamento. Riposizionarla per avviare.
Errore 18: La copertura del laser è bloccata. Controllare.	Il sensore di pressione della copertura del laser è premuto o bloccato. Riposizionarla per avviare.



Errore 19: Il sensore laser è inceppato o attorcigliato, controllare.	Il sensore laser di distanza è bloccato da corpi estranei. Pulirlo.
Errore 20: Il sensore laser potrebbe essere bloccato, controllare.	Il sensore laser di distanza laser è bloccato, eliminare il blocco. Anche un ambiente troppo spazioso e un ambiente a riflessione multipla, come gli specchi in metallo, influiscono sul normale funzionamento di un sensore laser di distanza. Riposizionare per avviare.
Errore 21: Eliminare gli ostacoli intorno alla base di ricarica.	La macchina potrebbe essere bloccata o intrappolata. Eliminare gli ostacoli intorno alla macchina.
Errore W1: Anomalia della batteria. Consultare le istruzioni o l'APP.	Aprire il vano batteria, verificare che la batteria sia collegata correttamente e provare a riavviare la macchina. La temperatura della batteria è troppo alta o troppo bassa. Prima dell'uso, attendere che la temperatura della batteria sia tornata nella norma (0 °C ~ 40 °C / 32 °F ~ 104 °F). Se l'errore persiste, contattare il nostro reparto assistenza.
Errore W2: Anomalia del modulo della ruota. Consultare le istruzioni o l'APP.	Controllare se sono presenti corpi estranei bloccati in una ruota e provare a riavviare la macchina. Se l'errore persiste, contattare il nostro reparto assistenza.
Errore W3: Anomalia del modulo della spazzola laterale. Consultare le istruzioni o l'APP.	Controllare se sono presenti corpi estranei bloccati in una spazzola laterale e provare a riavviare la macchina. Se l'errore persiste, contattare il nostro reparto assistenza.
Errore W4: Anomalia della spazzola rotante. Consultare le istruzioni o l'APP.	Rimuovere e pulire la spazzola e i relativi collegamenti, coperchio e ingresso dell'aspirazione. Provare a riavviare la macchina dopo la pulizia. Se l'errore persiste, contattare il nostro reparto assistenza.
*Errore W5: Anomalia della pompa dell'acqua. Consultare le istruzioni o l'APP.	Pulire il serbatoio dell'acqua, i relativi collegamenti sul serbatoio e i collegamenti della pompa dell'acqua sulla macchina, l'uscita dell'acqua sul fondo della macchina, quindi controllare il modulo del mocio. Provare a riavviare la macchina con tutti i moduli installati dopo la pulizia. Se l'errore persiste, contattare il nostro reparto assistenza.
Errore W6: Anomalia del sensore laser. Consultare le istruzioni o l'APP.	Controllare il sensore laser per verificare l'eventuale presenza di corpi estranei e provare a riavviare la macchina dopo la pulizia. Se l'errore persiste, contattare il nostro reparto assistenza.
Errore W7: Anomalia della ventola. Consultare le istruzioni o l'APP.	Controllare se sono presenti corpi estranei bloccati nella ventola e provare a riavviare la macchina. Pulire il contenitore della polvere e i filtri e provare a riavviare la macchina. Se l'errore persiste, contattare il nostro reparto assistenza.

A seconda del modello:*

Guasto	Soluzione
Impossibile avviare la macchina	. Assicurarsi che la macchina sia collegata alla presa di corrente.. Assicurarsi che la batteria sia completamente carica.
La macchina smette improvvisamente di funzionare	. Controllare se la macchina è inceppata o bloccata da ostacoli.. Controllare se la batteria è scarica.. Se il problema persiste, spegnere la macchina, attendere 3 secondi, quindi riavviarla.. L'apparecchio potrebbe essersi surriscaldato: - Arrestare l'apparecchio e lasciarlo raffreddare per almeno 1 ora. - In caso di surriscaldamento ripetuto, contattare un Centro di assistenza autorizzato.
Impossibile caricare la macchina	. Controllare se la spia sulla stazione di carica è accesa (quando la macchina non si trova sulla stazione di carica).. In caso contrario, verificare che la base di carica sia collegata correttamente o rivolgersi a un Centro di assistenza autorizzato per far sostituire la base di carica.. Controllare se la spia sulla stazione di carica è spenta e se la spia sulla macchina lampeggia durante la ricarica.. Rimuovere la polvere dagli elettrodi di carica con un panno asciutto.
Il caricabatteria si surriscalda	Si tratta di un fenomeno assolutamente normale. L'aspirapolvere può rimanere sempre collegato alla base di carica senza alcun rischio.
La macchina non riesce a tornare alla base	. Liberare la base di carica da oggetti entro 0,5 m sui lati sinistro e destro ed entro 1,5 m di fronte.. Assicurarsi che la macchina inizi a pulire dalla stazione di carica senza compiere movimenti anomali.. Quando la macchina si trova vicino alla base di carica, può tornarvi più velocemente. Se la base si trova distante, il robot avrà bisogno di più tempo per tornare. Attendere che torni.. Pulire gli elettrodi di carica.
Il programma di pulizia non viene eseguito	. Assicurarsi che la macchina sia stata accesa.. Impostare l'ora e pianificare quando avverrà la pulizia automatica con l'app.. Assicurarsi che l'ora sia stata impostata correttamente.. Controllare se la potenza della macchina è troppo bassa per avviare la pulizia.. La macchina non inizierà la pulizia pianificata quando l'attività è in esecuzione
Sibilo durante l'aspirazione	. Controllare che il foro aspirante non sia ostruito.. Svuotare il contenitore della polvere.. Pulire i filtri con acqua.. Controllare se i filtri sono bagnati a causa di acqua o altri liquidi presenti sul pavimento. Lasciare asciugare i filtri naturalmente prima dell'uso.. Il contenitore raccogli-polvere non è montato correttamente: - riposizionarlo correttamente.. La testa di aspirazione è ostruita: - rimuovere la spazzola elettrica e pulirla.
La spazzola rotante non ruota	. Pulire la spazzola rotante.. Controllare che la spazzola rotante e il relativo coperchio siano installati correttamente.
Azione o percorso di pulizia anomali	. Pulire accuratamente il sensore con un panno asciutto.. Riavviare la macchina.
Durante la pulizia, l'acqua non viene rilasciata	. Assicurarsi che nel serbatoio dell'acqua sia presente una quantità sufficiente di acqua.. Controllare che il modulo del panno sia installato correttamente.. Controllare se l'uscita dell'acqua è bloccata.
La macchina non è in grado di connettersi alla rete Wi-Fi	. Assicurarsi che il router Wi-Fi supporti bande a 2,4 GHz e 802.11 b/g/n, in quanto l'apparecchiatura non supporta bande a 5 GHz.



Fehlercodes

Je nach Modell: *

Bei einem Fehler blinkt die rote Anzeige auf dem Roboter. Bitte überprüfen Sie den angegebenen Fehlercode in der App.

Fehlercode	Lösung
Fehler 1: Stoßfänger klemmt, bitte prüfen.	Der Stoßfänger klemmt. Tippen Sie wiederholt auf, um Fremdkörper zu entfernen. Wenn keine Fremdkörper vorhanden sind, positionieren Sie das Gerät neu und starten Sie es dann.
Fehler 2: Ein Rad klemmt. Bitte prüfen Sie, ob Fremdkörper im Rad stecken, oder bringen Sie das Gerät in die Nähe seiner Ausgangsposition, um es zu starten.	Wenn ein Rad klemmt, überprüfen Sie, ob sich Fremdkörper im Rad befinden, oder bewegen Sie das Gerät in die Nähe seiner Ausgangsposition, um es zu starten.
Fehler 3: Eine Seitenbürste klemmt, bitte prüfen.	In der Seitenbürste können sich Fremdkörper verfangen. Bitte reinigen und neu starten.
Fehler 4: Die Rollbürste klemmt. Bitte entfernen und reinigen.	In der Rollbürste können sich Fremdkörper verfangen. Entfernen und reinigen Sie sie, die Anschlüsse sowie die Abdeckung und den Ansaug einlass.
Fehler 5: Der Roboter ist eingeklemmt. Bitte beseitigen Sie umliegende Hindernisse.	Der Roboter ist eingeklemmt. Bitte beseitigen Sie umliegende Hindernisse.
Fehler 6: Der Roboter ist eingeklemmt. Bewegen Sie das Gerät in die Nähe seiner Ausgangsposition, um es zu starten.	Der Roboter hat möglicherweise keinen Bodenkontakt. Positionieren Sie ihn neu und starten Sie ihn. Wenn der Sturzsicherungssensor zu stark verschmutzt ist, kann auch dies den Fehler auslösen. Wischen Sie den Sturzsicherungssensor ab, um den Fehler zu beheben.
Fehler 7: Ein Rad hat keinen Bodenkontakt. Bewegen Sie das Gerät in die Nähe seiner Ausgangsposition, um es zu starten.	Ein Rad hat keinen Bodenkontakt. Bewegen Sie das Gerät in die Nähe seiner Ausgangsposition, um es zu starten.
"Fehler 8: Der Ladestand ist zu niedrig, und das System wird automatisch heruntergefahren. Bitte laden Sie den Akku auf."	Der Ladestand ist zu niedrig, und das System wird automatisch heruntergefahren. Bitte laden Sie den Akku auf.
Fehler 10: Optischer Durchflusssensor verschmutzt, bitte abwischen.	Der optische Durchflusssensor ist mit Staub bedeckt. Bitte wischen Sie ihn ab.
Fehler 11: Der Ladesensor ist blockiert. Bitte wischen Sie ihn ab.	Der Ladesensor ist mit Staub bedeckt. Bitte wischen Sie ihn ab.
Fehler 12: Der Wand-entlang- Sensor ist blockiert. Bitte wischen Sie ihn ab.	Der Wand-entlang- Sensor ist blockiert. Bitte wischen Sie ihn ab.
Fehler 13: Der Roboter ist geneigt. Stellen Sie den Roboter zum Starten auf ebenen Boden.	Der Roboter ist beim Starten geneigt. Stellen Sie den Roboter zum Starten auf ebenen Boden.
Fehler 14: Setzen Sie den Staubbehälter und die Filter wieder ein.	Setzen Sie den Staubbehälter und die Filter wieder ein und stellen Sie sicher, dass Filter und Staubbehälter richtig eingesetzt sind. Starten Sie dann den Roboter neu.



Fehler 17: Verbotener Bereich erkannt. Positionieren Sie das Gerät neu, um den Vorgang zu starten.	Der Roboter befindet sich beim Start zu nahe an einem verbotenen Bereich. Positionieren Sie das Gerät neu, um den Vorgang zu starten.
Fehler 18: Die Laserabdeckung klemmt. Bitte überprüfen.	Der Drucksensor für die Laserabdeckung ist gedrückt oder klemmt. Positionieren Sie das Gerät neu, um den Vorgang zu starten.
Fehler 19: Der Lasersensor klemmt oder ist verdreht, bitte prüfen.	Der Laser-Abstandssensor ist durch Fremdkörper blockiert. Entfernen Sie sie.
Fehler 20: Der Lasersensor ist möglicherweise blockiert, bitte prüfen.	Der Laser-Abstandssensor ist blockiert. Bitte entfernen Sie die Fremdkörper. Zu viel Platz und eine Umgebung mit vielen Reflexionen wie Metallspiegel beeinträchtigen ebenfalls den normalen Betrieb eines Laser-Entfernungsmessers. Positionieren Sie das Gerät neu, um den Vorgang zu starten.
Fehler 21: Bitte beseitigen Sie Hindernisse rund um die Ladestation.	Der Roboter ist möglicherweise blockiert oder eingeklemmt. Bitte beseitigen Sie Hindernisse rund um den Roboter.
Fehler W1: Akku anormal. Bitte sehen Sie in der Anleitung oder der App nach.	Öffnen Sie das Akkufach, prüfen Sie, ob der Akku ordnungsgemäß angeschlossen ist, und versuchen Sie, den Roboter neu zu starten. Die Akkutemperatur ist zu hoch oder zu niedrig. Bitte warten Sie, bis die Temperatur des Akkus normal ist (0 °C–40 °C), bevor Sie ihn verwenden.
Fehler W2: Radmodul anormal. Bitte sehen Sie in der Anleitung oder der App nach.	Prüfen Sie, ob Fremdkörper in einem Rad stecken, und versuchen Sie, den Roboter neu zu starten. Wenn der Fehler weiterhin auftritt, wenden Sie sich an unsere Serviceabteilung.
Fehler W3: Seitenbürstenmodul anormal. Bitte sehen Sie in der Anleitung oder der App nach.	Prüfen Sie, ob Fremdkörper in einer Seitenbürste stecken, und versuchen Sie, den Roboter neu zu starten. Wenn der Fehler weiterhin auftritt, wenden Sie sich an unsere Serviceabteilung.
Fehler W4: Rollbürste anormal. Bitte sehen Sie in der Anleitung oder der App nach.	Entfernen und reinigen Sie sie, die Anschlüsse sowie die Abdeckung und den Ansaug einlass. Versuchen Sie, den Roboter nach der Reinigung neu zu starten. Wenn der Fehler weiterhin auftritt, wenden Sie sich an unsere Serviceabteilung.
*Fehler W5: Wasserpumpe anormal. Bitte sehen Sie in der Anleitung oder der App nach.	Reinigen Sie den Wasserbehälter, die Wasserpumpenanschlüsse am Tank und die Wasserpumpenanschlüsse am Gerät sowie den Wasserauslass am Boden des Geräts und prüfen Sie das Mopp-Modul. Versuchen Sie, den Roboter nach der Reinigung mit allen wieder installierten Modulen neu zu starten. Wenn der Fehler weiterhin auftritt, wenden Sie sich an unsere Serviceabteilung.
Fehler W6: Lasersensor anormal. Bitte sehen Sie in der Anleitung oder der App nach.	Überprüfen Sie den Lasersensor auf Fremdkörper und versuchen Sie, den Roboter nach der Reinigung neu zu starten. Wenn der Fehler weiterhin auftritt, wenden Sie sich an unsere Serviceabteilung.
Fehler W7: Lüfter anormal. Bitte sehen Sie in der Anleitung oder der App nach.	Prüfen Sie, ob Fremdkörper im Lüfter stecken, und versuchen Sie, den Roboter neu zu starten. Reinigen Sie den Staubbehälter und die Filter, und versuchen Sie, den Roboter neu zu starten. Wenn der Fehler weiterhin auftritt, wenden Sie sich an unsere Serviceabteilung.



Fehler	Lösung
Gerät kann nicht gestartet werden	<ul style="list-style-type: none"> . Stellen Sie sicher, dass das Gerät an die Stromversorgung angeschlossen ist. . Stellen Sie sicher, dass der Akku vollständig geladen ist.
Gerät funktioniert plötzlich nicht mehr	<ul style="list-style-type: none"> . Prüfen Sie, ob das Gerät blockiert ist oder Hindernisse vorhanden sind. . Prüfen Sie, ob der Akkuladestand zu niedrig ist. . Wenn das Problem weiterhin besteht, schalten Sie das Gerät aus, warten Sie 3 Sekunden und schalten Sie es dann wieder ein. . Das Gerät ist möglicherweise überhitzt: <ul style="list-style-type: none"> – Schalten Sie das Gerät aus, und lassen Sie es mindestens 1 Stunde lang abkühlen. – Wenn es sich wiederholt überhitzt, wenden Sie sich an ein zugelassenes Kundendienstcenter.
Gerät kann nicht geladen werden	<ul style="list-style-type: none"> . Prüfen Sie, ob die Anzeige an der Ladestation leuchtet (wenn sich der Roboter nicht an der Ladestation befindet). . Ist dies nicht der Fall, überprüfen Sie, ob das Ladegerät ordnungsgemäß angeschlossen wurde, oder wenden Sie sich an ein zugelassenes Kundendienstcenter, um das Ladegerät auszutauschen. . Überprüfen Sie, ob die Anzeige an der Ladestation nicht leuchtet und die Anzeige am Gerät während des Ladevorgangs blinkt. . Wischen Sie die Ladeelektroden mit einem trockenen Tuch ab.
Das Ladegerät erhitzt sich	Das ist völlig normal. Das Ladegerät kann problemlos dauerhaft an den Saugroboter angeschlossen bleiben.
Gerät kann nicht zur Ladestation zurückkehren	<ul style="list-style-type: none"> . Entfernen Sie alle Objekte innerhalb von 0,5 m links und rechts sowie innerhalb von 1,5 m vor der Ladestation. . Stellen Sie sicher, dass das Gerät ohne ungewöhnliche Bewegung aus der Ladestation ausfährt und den Saugvorgang startet. . Wenn sich das Gerät in der Nähe der Ladestation befindet, kann es schneller zurückkehren. Wenn sich die Ladestation jedoch weit entfernt befindet, benötigt das Gerät mehr Zeit für die Rückkehr. Bitte warten Sie während der Rückkehr. . Reinigen Sie die Ladeelektroden.
Der Reinigungsplan wird nicht ausgeführt	<ul style="list-style-type: none"> . Stellen Sie sicher, dass das Gerät eingeschaltet ist. . Stellen Sie die Uhrzeit ein und planen Sie die Zeit für den automatischen Saugvorgang mit der App. . Stellen Sie sicher, dass die Uhrzeit korrekt eingestellt wurde. . Prüfen Sie, ob der Akkuladestand zu niedrig ist, um den Saugvorgang zu starten. . Das Gerät startet keinen geplanten Saugvorgang, wenn die Aufgabe ausgeführt wird.
Pfeifgeräusch beim Ansaugen	<ul style="list-style-type: none"> . Prüfen Sie den Ansaugeneinlass auf Hindernisse. . Leeren Sie den Staubbehälter. . Reinigen Sie die Filter. . Prüfen Sie, ob die Filter aufgrund von Wasser oder anderen Flüssigkeiten auf dem Boden nass sind. Lassen Sie die Filter vor der Verwendung natürlich und gründlich trocknen. . Der Staubbehälter wurde nicht richtig eingesetzt: <ul style="list-style-type: none"> – Setzen Sie ihn korrekt ein. – Der Einlass ist verstopft: <ul style="list-style-type: none"> – Entfernen Sie die Bürste und reinigen Sie ihn.
Die Rollbürste dreht sich nicht	<ul style="list-style-type: none"> . Reinigen Sie die Rollbürste. . Prüfen Sie, ob die Bürstenrolle und die Bürstenabdeckung korrekt eingesetzt sind.
Anormales Verhalten oder anomaler Saugpfad des Roboters	<ul style="list-style-type: none"> . Reinigen Sie den Sensor vorsichtig mit einem trockenen Tuch. . Starten Sie den Roboter neu.
Beim Wischen wird kein Wasser freigesetzt	<ul style="list-style-type: none"> . Stellen Sie sicher, dass sich ausreichend Wasser im Wassertank befindet. . Überprüfen Sie, ob das Mopp-Modul korrekt eingesetzt ist. . Prüfen Sie, ob der Wasserauslass blockiert ist.
Der Roboter kann keine Verbindung zu Ihrem WLAN-Netzwerk herstellen	<ul style="list-style-type: none"> . Stellen Sie sicher, dass Ihr WLAN-Router 2,4-GHz- und 802.11 b/g/n-Bänder unterstützt, da dieses Gerät keine 5-GHz-Bänder unterstützt.



Códigos de erro

Consoante o modelo: *

Quando o robot falha, o indicador vermelho do robot pisca. Verifique na aplicação o código de erro indicado.

Código de erro	Solução
Erro 1: O para-choques de colisão está preso, verifique.	O para-choques de colisão está preso. Bata repetidamente para remover corpos estranhos. Se não houver corpos estranhos, volte a reposicioná-lo e, em seguida, ligue-o.
Erro 2: Uma roda está presa. Verifique se existe algum corpo estranho preso à roda ou desloque o aparelho para perto da posição inicial para o ligar.	Se alguma roda estiver presa, verifique se existe algum corpo estranho preso ou desloque o aparelho para perto da posição inicial para o iniciar.
Erro 3: Uma escova lateral está presa, verifique.	A escova lateral pode estar emaranhada com corpos estranhos. Limpe-a e volte a ligar o aparelho.
Erro 4: A escova rotativa está presa. Remova-a e limpe-a.	A escova rotativa pode estar emaranhada com corpos estranhos. Retire-a e limpe-a, incluindo os conetores, a proteção e a entrada de sucção.
Erro 5: O robot está preso. Afaste os obstáculos à volta.	O robot está preso. Afaste os obstáculos à volta.
Erro 6: O robot está preso. Desloque o aparelho para perto da posição inicial para o iniciar.	O robot pode estar suspenso. Altere a sua localização e ligue-o. Se o sensor antiqueda estiver demasiado sujo, pode também causar avaria. Limpe o sensor antiqueda para resolver a avaria.
Erro 7: Uma roda está suspensa. Desloque o aparelho para perto da posição inicial para o iniciar.	Uma roda está suspensa. Desloque o aparelho para perto da posição inicial para o iniciar.
"Erro 8: A bateria está demasiado fraca e o robot está prestes a desligar automaticamente. Carregue o aparelho."	A bateria está demasiado fraca e o robot está prestes a desligar automaticamente. Carregue o aparelho.
Erro 10: Sensor de fluxo ótico sujo, limpe-o.	O sensor de fluxo ótico está coberto de pó. Limpe-o.
Erro 11: O sensor de recarga está bloqueado. Limpe-o.	O sensor de recarga está coberto de pó. Limpe-o.
Erro 12: O sensor de seguimento de parede está bloqueado. Limpe-o.	O sensor de seguimento de parede está bloqueado. Limpe-o.
Erro 13: O robot está inclinado. Coloque o robot numa superfície horizontal para iniciar.	O robot está inclinado durante o arranque. Coloque o robot numa superfície horizontal para iniciar.
Erro 14: Instale novamente o depósito do pó e os filtros.	Instale novamente o depósito do pó e os filtros e certifique-se de que ambos estão instalados corretamente. Em seguida, volte a ligar o robot.



Erro 17: Área restrita detetada. Altere o seu posicionamento para iniciar.	O robot está demasiado próximo de uma área restrita durante o arranque. Altere o seu posicionamento para iniciar.
Erro 18: A proteção do laser está presa. Verifique.	O sensor de pressão da proteção do laser está premido ou preso. Altere o seu posicionamento para iniciar.
Erro 19: O sensor laser está preso ou torcido, verifique.	O sensor de distância a laser está preso com corpos estranhos. Limpe-o.
Erro 20: O sensor laser pode estar bloqueado, verifique.	O sensor de distância a laser está bloqueado; afaste o que o estiver a bloquear. Um ambiente muito espaçoso e com vários elementos refletores, como espelhos de metal, também afetam o funcionamento normal do sensor de distância a laser. Altere o seu posicionamento para iniciar.
Erro 21: Afaste os obstáculos à volta da base de carregamento.	O robot pode estar preso ou encurralado. Afaste os obstáculos à volta do robot.
Erro W1: Anomalia na bateria. Consulte as instruções ou a aplicação.	Abra o compartimento da bateria, verifique se a bateria está ligada corretamente e tente ligar o robot. A temperatura da bateria está demasiado elevada ou demasiado baixa. Aguarde que a temperatura da bateria esteja normal (0 °C~40 °C/32 °F~104 °F
Erro W2: Anomalia no módulo da roda. Consulte as instruções ou a aplicação.	Verifique se existe algum corpo estranho preso na roda e tente voltar a ligar o robot. Se o erro persistir, contacte um Serviço de Assistência Técnica autorizado.
Erro W3: Anomalia no módulo da escova lateral. Consulte as instruções ou a aplicação.	Verifique se existe algum corpo estranho preso na escova lateral e tente voltar a ligar o robot. Se o erro persistir, contacte um Serviço de Assistência Técnica autorizado.
Erro W4: Anomalia na escova rotativa. Consulte as instruções ou a aplicação.	Retire-a e limpe-a, incluindo os conetores, a proteção e a entrada de sucção. Tente ligar o robot após a limpeza. Se o erro persistir, contacte um Serviço de Assistência Técnica autorizado.
*Erro W5: Anomalia na bomba de água. Consulte as instruções ou a aplicação.	Limpe o depósito da água, as ligações da bomba da água no depósito e as ligações da bomba da água no robot e a saída da água no fundo do robot; verifique o módulo da mopa. Ligue novamente o robot com todos os módulos instalados após a limpeza. Se o erro persistir, contacte um Serviço de Assistência Técnica autorizado.
Erro W6: Anomalia no sensor laser. Consulte as instruções ou a aplicação.	Verifique se o sensor laser contém corpos estranhos e tente ligar novamente o robot após a limpeza. Se o erro persistir, contacte um Serviço de Assistência Técnica autorizado
Erro W7: Anomalia na ventoinha. Consulte as instruções ou a aplicação.	Verifique se existe algum corpo estranho preso na ventoinha e tente voltar a ligar o robot. Limpe o depósito do pó e os filtros e tente ligar novamente o robot. Se o erro persistir, contacte um Serviço de Assistência Técnica autorizado.



Avaria	Solução
Não é possível iniciar o robot	<ul style="list-style-type: none"> . Certifique-se de que o robot está ligado à corrente. . Certifique-se de que a bateria está totalmente carregada.
O robot deixa de funcionar	<ul style="list-style-type: none"> . Verifique se o robot está preso ou bloqueado por obstáculos. . Verifique se a bateria está demasiado fraca. . Se o problema persistir, desligue-o, aguarde 3 segundos e, em seguida, volte a ligá-lo. . O aparelho pode estar em sobreaquecimento: <ul style="list-style-type: none"> – Desligue o aparelho e deixe-o arrefecer durante, pelo menos, 1 hora. – Caso o aparelho volte a sobreaquecer em diversas ocasiões, contacte um Serviço de Assistência Técnica autorizado.”
Não é possível carregar o robot	<ul style="list-style-type: none"> . Verifique se o indicador na base de carregamento está aceso (quando o robot não estiver na base de carregamento). . Se não for o caso, verifique se o carregador está ligado corretamente ou contacte um Serviço de Assistência Técnica autorizado para substituir o carregador. . Verifique se o indicador na base de carregamento está desligado e se o indicador no robot está a piscar durante o carregamento. . Limpe o pó dos polos de carregamento com um pano seco.
O carregador está a aquecer	<p>Isto é perfeitamente normal. O aspirador pode ficar ligado permanentemente ao carregador sem qualquer risco.</p>
O robot não consegue voltar à base de carregamento	<ul style="list-style-type: none"> . Afaste os objetos da base de carregamento numa distância de, pelo menos, 0,5 m dos lados esquerdo e direito e 1,5 m à frente. . Certifique-se de que o robot começa a limpar a partir da base de carregamento sem movimentos anómalos. . Quando o robot está perto da base de carregamento, pode regressar mais rapidamente. Contudo, se a base de carregamento estiver longe, o robot precisa de mais tempo para regressar. Aguarde pelo seu regresso. . Limpe os polos de carregamento.
O plano de limpeza não é executado	<ul style="list-style-type: none"> . Certifique-se de que o robot foi ligado. . Através da aplicação, defina e programe a hora para a limpeza automática. . Certifique-se de que a hora programada foi definida corretamente. . Verifique se a carga da bateria é demasiado baixa para iniciar a limpeza. . O robot não inicia uma limpeza programada se a tarefa estiver a ser realizada.
Ruído na sucção	<ul style="list-style-type: none"> . Verifique se existe algo a obstruir a entrada de sucção. . Esvazie o depósito do pó. . Limpe os filtros. . Verifique se os filtros estão molhados por terem absorvido água ou outros líquidos do chão. Deixe que os filtros sequem naturalmente e totalmente antes de os utilizar. . O coletor de pó não está instalado corretamente: <ul style="list-style-type: none"> – Volte a colocá-lo de forma correta. . A cabeça de aspiração está obstruída: <ul style="list-style-type: none"> – Retire a escova e limpe-a.
A escova rotativa não roda	<ul style="list-style-type: none"> . Limpe a escova rotativa. . Verifique se a escova rotativa e a cobertura da escova estão instaladas corretamente.
Comportamento ou percurso de limpeza do robot efetuado de forma anómala	<ul style="list-style-type: none"> . Limpe cuidadosamente o sensor com um pano seco. . Reinicie o robot.
Durante a limpeza não há saída de água.	<ul style="list-style-type: none"> . Certifique-se de que existe água suficiente no reservatório de água. . Verifique se o módulo da mopa está instalado corretamente. . Verifique se a saída de água está bloqueada.
O robot não consegue estabelecer ligação à sua rede Wi-Fi	<ul style="list-style-type: none"> . Certifique-se de que o seu router Wi-Fi suporta bandas de 2,4 GHz e 802.11 b/g/n, uma vez que este equipamento não suporta bandas de 5 GHz.



- EN** The languages NL, PT, RO, BG, CS, SK, UK, EL, SR, HR and HU are included in the safety instructions.
- FR** Les langues NL, PT, RO, BG, CS, SK, UK, EL, SR, HR and HU sont disponibles dans la notice de sécurité .
- ES** Los idiomas NL, PT, RO, BG, CS, SK, UK, EL, SR, HR y HU están disponibles en el manual de seguridad.
- IT** Le lingue NL, PT, RO, BG, CS, SK, UK, EL, SR, HR e HU sono disponibili nel manuale di sicurezza.
- DE** Die Sprachen NL, PT, RO, BG, CS, SK, UK, EL, SR, HR und HU sind in den Sicherheitshinweisen erhältlich.
- NL** De talen NL, PT, RO, BG, CS, SK, UK, EL, SR, HR en HU zijn in de veiligheidshandleiding beschikbaar.
- PT** Estão disponíveis os idiomas NL, PT, RO, BG, CS, SK, UK, EL, SR, HR e HU no manual de segurança.
- RO** Limbile NL, PT, RO, BG, CS, SK, UK, EL, SR, HR și HU sunt disponibile în instrucțiunile de siguranță.
- BG** NL, PT, RO, BG, CS, SK, UK, EL, SR, HR и HU езичите са налични в предупреждението за безопасност.
- CS** Jazykové verze NL, PT, RO, BG, CS, SK, UK, EL, SR, HR a HU jsou k dispozici v bezpečnostních pokynech.
- SK** Jazyky NL, PT, RO, BG, CS, SK, UK, EL, SR, HR a HU sú k dispozícii v bezpečnostnom oznámení.
- UK** Інструкцію з техніки безпеки перекладено на такі мови: NL, PT, RO, BG, CS, SK, UK, EL, SR, HRR й HU.
- EL** Οι οδηγίες ασφαλείας είναι διαθέσιμες στις γλώσσες NL, PT, RO, BG, CS, SK, UK, EL, SR, HR και HU.
- SR** Bezbednosna uputstva su dostupna na sledećim jezicima: NL, PT, RO, BG, CS, SK, UK, EL, SR, HR, HU

**HR**

Jezici NL, PT, RO, BG, CS, SK, UK, SR, HR, HU, EL dostupni su u sigurnosnim uputama.

HU

A biztonsági utasítások az alábbi nyelveken érhetőek el: NL, PT, RO, BG, CS, SK, UK, SR, HR, HU, EL

**EN****Straight line test**

For measuring dust collection performance in accordance with IEC 62885-7, testers can activate the straight line test by using the remote control feature in the app menu.

FR**Test de ligne droite**

Pour mesurer les performances de collecte de poussière conformément à la norme IEC 62885-7, les testeurs peuvent activer le test de ligne droite à l'aide de la fonction de télécommande dans le menu de l'application.

ES**Prueba de funcionamiento en línea recta**

Para medir el rendimiento de recogida de polvo de acuerdo con la norma IEC 62885-7, los evaluadores pueden activar la prueba de línea recta mediante la función de mando a distancia del menú de la aplicación.

IT**Test linea retta****DE****Geradeausfahrt-Test**

zur Messung der Staubaufnahmeleistung gemäß IEC 62885-7 können Tester den Geradeausfahrt-Test über die Fernbedienungsfunktion im App-Menü aktivieren.

NL**Rechte lijn-test****PT****Teste em linha reta**

Para medir o desempenho da recolha de pó de acordo com a norma IEC 62885-7, os equipamentos de teste podem ativar o teste em linha reta utilizando a funcionalidade de controlo remoto no menu da aplicação.

RO**Test de linie dreaptă****BG****Директен тест****CS****Zkouška přímkou****SK****Test priamky****UK****Перевірка прямолінійності руху**

7.



EL Δοκιμή σε ευθεία γραμμή

SR Test prave linije

HR Test rada u ravnoj liniji

HU Egyenes vonalú teszt

2220003805/01